



Monitores LED HD serie UML

UML-273-90 | UML-323-90 | UML-423-90 | UML-553-90



BOSCH

Tabla de contenidos

1	Seguridad	4
1.1	Instrucciones de seguridad importantes	4
1.2	Precauciones de seguridad	6
1.3	Avisos importantes	6
1.4	Asistencia al cliente y reparaciones	11
2	Desembalaje	12
2.1	Lista de piezas	12
3	Acceso y conexiones	13
3.1	Panel de control frontal	13
3.2	Paneles posteriores	14
3.3	Panel inferior	17
3.4	Control remoto	18
3.5	Instalación de las pilas del mando a distancia	19
4	Descripción	20
4.1	Características	20
4.2	Alimentación	20
5	Instalación del monitor	22
5.1	Ventilación	22
5.2	Conexión a la alimentación	22
5.3	Conexión de la señal de vídeo compuesto al monitor	22
5.4	Conexión de la señal L/C (S-Vídeo) al monitor	22
5.5	Conexión de audio al monitor	23
5.6	Conexión de la señal de PC al monitor	23
5.6.1	Conexión HDMI	23
5.6.2	Conexión DVI	23
5.6.3	Conexión VGA	23
5.7	Conexión de un disparador de alarma	24
5.8	Configuración de uno o varios monitores	26
5.9	Instalación de accesorios	27
5.9.1	Colocación del monitor en una mesa	27
5.9.2	Montaje del monitor en una pared	29
6	Desplazamiento por el monitor	31
6.1	Desplazamiento por el panel frontal	31
6.2	Uso de la visualización en pantalla del monitor	33
6.3	Menús de visualización en pantalla	33
6.4	Menú Imagen	34
6.5	Menú Sonido	36
6.6	Menú Opciones	37
6.6.1	Disponibilidad de PIP	39
6.7	Menú Ajustes	40
7	Gestión de energía	45
7.1	Consumo de energía	45
7.2	Indicador LED	45
8	Solución de problemas	46
9	Mantenimiento	47
10	Especificaciones técnicas	48

1 Seguridad

1.1 Instrucciones de seguridad importantes

Lea y respete las siguientes instrucciones de seguridad y guárdelas para poder consultarlas en el futuro. Preste atención a todas las advertencias de la unidad y de las instrucciones de funcionamiento antes de utilizar la unidad.

1. **Limpieza:** desenchufe la unidad de la toma de corriente antes de limpiarla. Siga todas las instrucciones proporcionadas con la unidad. Por lo general, un paño seco es suficiente para la limpieza, pero también se puede utilizar un paño húmedo que no suelte pelusa o una gamuza. No utilice limpiadores líquidos ni aerosoles.
2. **Fuentes de calor:** la unidad no se debe instalar cerca de fuentes de calor como radiadores, calefactores, estufas u otros equipos (incluidos amplificadores) que produzcan calor.
3. **Ventilación:** las aberturas de la carcasa de la unidad tienen por objeto la ventilación para evitar el sobrecalentamiento y garantizar un funcionamiento fiable. No bloquee ni cubra estas aberturas. No coloque la unidad en ninguna carcasa, a menos que se proporcione ventilación suficiente o que se indique en las instrucciones del fabricante.
4. **Agua:** no utilice esta unidad cerca de agua, como, por ejemplo, una bañera, un barreño, un fregadero, una cesta de la colada, un sótano húmedo, cerca de una piscina, un lugar exterior o cualquier zona clasificada como húmeda. Para reducir el riesgo de incendio o de descarga eléctrica, evite que la unidad quede expuesta a la lluvia o la humedad.
5. **Entrada de objetos y líquidos:** no introduzca objetos de ningún tipo en la unidad a través de los orificios, ya que podrían entrar en contacto con puntos de tensión peligrosos o desencadenar cortocircuitos en las piezas y provocar incendios o descargas eléctricas. No derrame líquido de ningún tipo en la unidad. No coloque sobre la unidad objetos llenos de líquido, como vasos o tazas.
6. **Tormenta eléctrica:** para una mayor protección durante tormentas eléctricas o cuando la unidad no se utiliza o no se supervisa durante un período prolongado, desenchufe la unidad de la toma de corriente y desconecte el cable del sistema. De esta forma evitará que se produzcan daños en la unidad debidos a tormentas eléctricas o subidas de tensión.
7. **Ajuste de los controles:** ajuste únicamente los controles especificados en las instrucciones de funcionamiento. Un ajuste incorrecto de los controles puede provocar daños en la unidad. El uso de controles o ajustes, o la realización de procedimientos, distintos a los especificados pueden provocar una exposición a radiaciones nocivas.
8. **Sobrecarga:** no sobrecargue las tomas de corriente ni los alargadores. Puede provocar incendios o descargas eléctricas.
9. **Protección del cable de alimentación y del enchufe:** coloque el enchufe y el cable de alimentación de manera que nadie los pise ni puedan quedar pillados con algún objeto en tomas de corriente y en la salida de la unidad.
10. **Desconexión de la alimentación:** las unidades disponen de alimentación siempre que el cable de alimentación se inserte en la fuente de alimentación. El cable de alimentación es el principal dispositivo de desconexión de alimentación para la interrupción de tensión de todas las unidades.
11. **Fuentes de alimentación:** utilice la unidad solo con el tipo de fuente de alimentación indicado en la etiqueta. Antes de continuar, asegúrese de desconectar el cable de alimentación de la unidad que va a instalar.
 - Para unidades con alimentación de batería, consulte las instrucciones de funcionamiento.

- Para unidades con alimentación externa, use únicamente las fuentes de alimentación recomendadas o aprobadas.
 - Para unidades con una fuente de alimentación limitada, esta fuente de alimentación debe cumplir las directivas de *EN60950*. La sustitución de piezas puede dañar la unidad o provocar un incendio o una descarga eléctrica.
 - Si no está seguro del tipo de fuente de alimentación que debe utilizar, consulte al distribuidor o a la compañía eléctrica local.
12. **Reparaciones:** no intente reparar la unidad por su cuenta. Si abre o retira las cubiertas, podría quedar expuesto a una tensión peligrosa u otros riesgos. Todas las reparaciones deben ser realizadas por personal de servicio cualificado.
 13. **Daños que requieren reparación:** desconecte la unidad de la fuente de alimentación de CA principal y remita las reparaciones al personal de servicio cualificado si se producen daños en el equipo, tales como:
 - el cable de alimentación o el enchufe están dañados;
 - se produce exposición a humedad, agua y/o climas inadecuados (lluvia, nieve, etc.);
 - se ha derramado líquido en el equipo;
 - se ha caído un objeto dentro de la unidad;
 - la unidad se ha caído o se ha dañado la carcasa;
 - el funcionamiento de la unidad presenta cambios notables;
 - la unidad no funciona con normalidad cuando el usuario sigue las instrucciones de funcionamiento.
 14. **Piezas de repuesto:** asegúrese de que el técnico utilice las piezas especificadas por el fabricante u otras que tengan las mismas características que las originales. La sustitución de piezas no autorizada puede provocar un incendio, una descarga eléctrica u otros peligros.
 15. **Comprobación de seguridad:** una vez realizadas las reparaciones u operaciones de mantenimiento en la unidad, deben realizarse comprobaciones de seguridad para garantizar que la unidad esté en condiciones óptimas de funcionamiento.
 16. **Instalación:** instale esta unidad de acuerdo con las instrucciones del fabricante y según las normas vigentes de su país.
 17. **Conexiones, cambios o modificaciones:** únicamente se deben utilizar conexiones y accesorios especificados por el fabricante. Cualquier cambio o modificación del equipo que no haya sido aprobado expresamente por Bosch podrá invalidar la garantía o, en caso de contrato de autorización, la autoridad para utilizar el equipo.

1.2 Precauciones de seguridad



Peligro!

Alto riesgo: este símbolo indica una situación de riesgo inminente, como "tensión peligrosa" en el interior del producto.

Si no se toman precauciones, pueden producirse descargas eléctricas, lesiones personales graves o incluso la muerte.



Aviso!

Riesgo medio: indica una situación potencialmente peligrosa.

Si no se toman precauciones, pueden producirse lesiones menores o moderadas.



Precaución!

Riesgo bajo: indica una situación potencialmente peligrosa.

Si no se toman precauciones, pueden producirse daños materiales o riesgo de daños en la unidad.

1.3 Avisos importantes



Accesorios: no coloque esta unidad en ningún pie, trípode o soporte inestable. La unidad podría caerse y causar lesiones graves a las personas. También podría experimentar daños graves. Utilícela solo con el carrito, pie, trípode o dispositivo de sujeción especificado por el fabricante. Si utiliza un carrito, tenga cuidado al desplazarlo para evitar que el conjunto de unidad y carrito cause lesiones por posibles caídas. Si realiza una parada repentina, aplica una fuerza excesiva o lo coloca sobre una superficie inestable, el conjunto de unidad y carrito podría volcar. Monte la unidad según las instrucciones del fabricante.

Conmutador de alimentación: incorpore un conmutador de alimentación con una separación mínima entre contactos de 3 mm en cada polo a la instalación eléctrica del edificio. Si fuera necesario abrir la carcasa para realizar reparaciones u otras actividades, utilice este conmutador como dispositivo de desconexión principal para apagar de tensión de la unidad.

Toma de tierra coaxial:

- Si conecta un sistema de cableado externo a la unidad, conéctelo a tierra.
- Los equipos de exterior solo deben conectarse a las entradas de la unidad una vez que el enchufe con toma de tierra de la misma se haya conectado a una toma de corriente, o una vez que su terminal con toma de tierra esté correctamente conectado a una fuente con toma de tierra.
- En los equipos de exterior, desconecte los conectores de entrada de la unidad antes de desconectar el enchufe con toma de tierra o el terminal con toma de tierra.
- Tome las precauciones de seguridad adecuadas, por ejemplo conectar las tomas de tierra, para cualquier equipo de exterior que se conecte a esta unidad.

Solo en modelos para EE. UU.: la sección 810 del *National Electrical Code, ANSI/NFPA No.70* proporciona instrucciones para realizar una conexión a tierra adecuada de la estructura de montaje y soporte, y del coaxial a una unidad de descarga. También proporciona información sobre el tamaño de los conductores de tierra, la ubicación de la unidad de descarga, la conexión a electrodos de tierra y los requisitos del electrodo.



Eliminación: este producto de Bosch se ha desarrollado y fabricado con componentes y material de alta calidad que se pueden reciclar y reutilizar. Este símbolo indica que los aparatos electrónicos y eléctricos que hayan terminado su vida útil se deben separar y no eliminarse junto a los residuos domésticos. Suele haber sistemas de recogida distintos para los productos electrónicos y eléctricos que ya no se utilizan. Deposite estas unidades en una instalación de reciclado respetuosa con el medioambiente, según la *Directiva Europea 2002/96/EC*.

Vigilancia electrónica: este dispositivo está diseñado para su utilización exclusiva en áreas públicas. Las leyes federales de EE. UU. prohíben estrictamente la grabación ilegal de comunicaciones orales.

Declaración sobre el medio ambiente: Bosch está firmemente comprometida con la protección del medio ambiente. Esta unidad se ha diseñado para ser lo más respetuosa posible con el medio ambiente.

Dispositivo sensible a la electricidad estática: tome las precauciones de manipulación de componentes CMOS/MOS-FET adecuadas para evitar descargas de electricidad estática.

NOTA: utilice muñequeras de protección con conexión a tierra y siga las recomendaciones de seguridad ESD correspondientes al manipular tarjetas de circuitos impresos sensibles a la electricidad estática.

Potencia del fusible: por motivos de protección de seguridad del dispositivo, el sistema de protección de los circuitos debe protegerse con una potencia de fusible de 16 A como máximo, de acuerdo con la norma *NEC800 (CEC sección 60)*.

Toma de tierra y polarización: esta unidad puede disponer de un enchufe de línea de corriente alternativa polarizado (un enchufe con una patilla más ancha que la otra). Esta característica de seguridad hace que el enchufe encaje dentro de la toma de corriente en una sola posición. Si no puede insertar el enchufe completamente en la toma, póngase en contacto con un electricista cualificado para que sustituya la toma antigua. No contravenga el objetivo de seguridad del enchufe polarizado.

Además, esta unidad puede disponer de un enchufe de tres patillas con toma de tierra (un enchufe con una tercera patilla, para conexión a tierra). Esta característica de seguridad permite que el enchufe encaje únicamente en una toma de corriente con toma de tierra. Si no puede insertar el enchufe en la toma, póngase en contacto con un electricista cualificado para que sustituya la toma antigua. No contravenga el objetivo de seguridad del enchufe provisto de toma de tierra.

Desplazamiento: antes de mover la unidad, desconecte el cable de alimentación. Desplace la unidad con cuidado. Si la empuja con fuerza o la golpea, podría dañar la unidad y las unidades de disco duro.

Señales en exteriores: la instalación para recibir señales del exterior, especialmente en lo relacionado con el aislamiento de conductores de potencia y luz y la protección de circuitos abiertos, debe seguir las normas *NEC725* y *NEC800 (normas CEC 16-224 y CEC sección 60)*.

Equipo conectado permanentemente: incorpore un dispositivo de desconexión de fácil acceso en el cableado del edificio.

Equipo conectable: instale la toma para la conexión junto al equipo para facilitar el acceso.

Reconexión de la alimentación: si es necesario apagar la unidad porque se superan las temperaturas de funcionamiento especificadas, desconecte el cable de alimentación, espere un mínimo de 30 segundos y vuelva a conectar el cable.

Líneas eléctricas: no coloque la pantalla en las proximidades de líneas eléctricas, circuitos de alimentación o luces eléctricas, ni en lugares en los que pueda entrar en contacto con dichos elementos.

Montaje en bastidor

- Ventilación: no coloque esta unidad en instalaciones o bastidores sin la ventilación adecuada o que no sigan las instrucciones del fabricante. El equipo no debe exceder la temperatura máxima de funcionamiento.
- Carga mecánica: monte correctamente el equipo en un bastidor para evitar una situación de peligro debida a una carga mecánica inestable.

SELV

Todos los puertos de entrada/salida son circuitos SELV (Safety Extra Low Voltage, tensión baja y seguridad adicional). Los circuitos SELV solo deben conectarse a otros circuitos SELV. Como los circuitos ISDN se consideran circuitos de voltaje de red telefónica, evite conectar el circuito SELV a los circuitos de voltaje de red telefónica (TNV).

Toma de tierra de servicio/Toma de tierra de seguridad

La toma de tierra de servicio se utiliza únicamente para el cumplimiento de las normas de seguridad y las prácticas de instalación en ciertos países. Bosch **no** recomienda conectar una toma de tierra de servicio a una de seguridad, a no ser que se indique de forma expresa. No obstante, si ambas tomas de tierra están conectadas y los bucles a tierra provocan interferencias en la señal de vídeo, utilice un transformador de aislamiento (disponible en Bosch por separado).



Precaución!

Si conecta la toma de tierra de servicio a la de seguridad, pueden producirse bucles de tierra que podrían interrumpir el funcionamiento del sistema CCTV.

Pérdida de vídeo: dado que la pérdida de vídeo es un elemento inherente a la grabación de vídeo digital, Bosch Security Systems no se hace responsable de ningún daño derivado de la pérdida de información de vídeo. Para minimizar el riesgo de pérdida de información digital, Bosch Security Systems recomienda la implementación de varios sistemas de grabación redundantes, así como el uso de un procedimiento para realizar copias de seguridad de toda la información analógica y digital.



Nota!

Este es un producto de Clase A. El equipo podría causar interferencias de radio en un entorno doméstico, en cuyo caso el usuario debe tomar las medidas oportunas.

Información de FCC e ICES

(Solo modelos para EE.UU. y Canadá)

Este dispositivo cumple con el *apartado 15* de las *normas de la FCC*. El funcionamiento está sujeto a las siguientes condiciones:

- Este dispositivo no debe causar interferencias perjudiciales.
- Este dispositivo debe aceptar cualquier interferencia recibida, incluidas las que puedan provocar un funcionamiento no deseado.

NOTA: este equipo ha sido probado y cumple los límites establecidos para dispositivos digitales de **Clase A**, de conformidad con lo dispuesto en el *apartado 15* de las *normas de la FCC* e *ICES-003* de *Industry Canada*. Dichas limitaciones se han establecido con el fin de proporcionar una protección adecuada frente a interferencias perjudiciales cuando el equipo se utiliza en un **entorno comercial**. Este equipo genera, utiliza y puede irradiar energía de radiofrecuencia y, si no se instala y utiliza según el manual de instrucciones, puede causar interferencias perjudiciales para las comunicaciones por radio. Si se utiliza en zonas residenciales, puede que cause interferencias perjudiciales, en cuyo caso el usuario deberá corregir las que corren a su cuenta.

Se prohíbe cualquier modificación, intencional o involuntaria, no aprobada específicamente por la parte responsable del cumplimiento. Dichas modificaciones podrían invalidar la autoridad del usuario para utilizar el equipo. Si fuera necesario, el usuario debe consultar al distribuidor o a un técnico cualificado de radio y televisión para corregir el problema. Puede que el usuario encuentre útil el siguiente folleto, preparado por la Federal Communications Commission: *How to Identify and Resolve Radio-TV Interference Problems* (Cómo identificar y solucionar problemas de interferencia de radio y televisión). Este folleto está disponible en Government Printing Office (Oficina estatal de impresión) de EE. UU., Washington, DC 20402, nº de ref. 004-000-00345-4.

Informations FCC et ICES

(modèles utilisés aux États-Unis et au Canada uniquement)

Ce produit est conforme aux normes FCC partie 15. la mise en service est soumise aux deux conditions suivantes:

- cet appareil ne peut pas provoquer d'interférence nuisible et
- cet appareil doit pouvoir tolérer toutes les interférences auxquelles il est soumis, y compris les interférences qui pourraient influencer sur son bon fonctionnement.

AVERTISSEMENT: Suite à différents tests, cet appareil s'est révélé conforme aux exigences imposées aux appareils numériques de **Classe A** en vertu de la *section 15 du règlement* de la *Commission fédérale des communications des États-Unis (FCC)*. Ces contraintes sont destinées à fournir une protection raisonnable contre les interférences nuisibles quand l'appareil est utilisé dans une **installation commerciale**. Cette appareil génère, utilise et émet de l'énergie de fréquence radio, et peut, en cas d'installation ou d'utilisation non conforme aux instructions, générer des interférences nuisibles aux communications radio. L'utilisation de ce produit dans une zone résidentielle peut provoquer des interférences nuisibles. Le cas échéant, l'utilisateur devra remédier à ces interférences à ses propres frais.

Au besoin, l'utilisateur consultera son revendeur ou un technicien qualifié en radio/télévision, qui procédera à une opération corrective. La brochure suivante, publiée par la Commission fédérale des communications (FCC), peut s'avérer utile: *How to Identify and Resolve Radio-TV Interference Problems* (Comment identifier et résoudre les problèmes d'interférences de radio et de télévision). Cette brochure est disponible auprès du U.S. Government Printing Office, Washington, DC 20402, États-Unis, sous la référence nº 004-000-00345-4.

Exención de responsabilidad

Underwriter Laboratories Inc. ("UL") no ha probado el rendimiento ni la fiabilidad de los aspectos relacionados con la seguridad o la señalización de este producto. UL solo ha probado los aspectos relacionados con los riesgos de incendio, descarga o daños personales según aparece en el documento *Standard(s) for Safety for Closed Circuit Television Equipment, UL 2044* de UL. La certificación de UL no cubre el rendimiento ni la fiabilidad de los aspectos relacionados con la seguridad o la señalización de este producto.

UL NO CREA DE NINGÚN MODO REPRESENTACIONES, GARANTÍAS O CERTIFICACIONES RELACIONADAS CON EL RENDIMIENTO O LA FIABILIDAD DE NINGUNA FUNCIÓN RELACIONADA CON LA SEGURIDAD O LA SEÑALIZACIÓN DE ESTE PRODUCTO.

Exención de responsabilidad

Underwriter Laboratories Inc. ("UL") no ha probado el rendimiento ni la fiabilidad de los aspectos relacionados con la seguridad o la señalización de este producto. UL solo ha probado lo relacionado con los riesgos de incendio, descarga y/o daños personales según aparece en el documento *Standard(s) for Safety for Information Technology Equipment, UL 60950-1* de UL. La certificación de UL no cubre el rendimiento ni la fiabilidad de los aspectos relacionados con la seguridad o la señalización de este producto.

UL NO ASUME DE NINGÚN MODO REPRESENTACIONES, GARANTÍAS O CERTIFICACIONES RELACIONADAS CON EL RENDIMIENTO O LA FIABILIDAD DE NINGUNA FUNCIÓN RELACIONADA CON LA SEGURIDAD O LA SEÑALIZACIÓN DE ESTE PRODUCTO.

Copyright

Este manual es propiedad intelectual de Bosch Security Systems y está protegido mediante copyright.

Reservados todos los derechos.

Marcas comerciales

Es probable que todos los nombres de productos de hardware y software que se utilizan en este documento sean marcas comerciales registradas y por tanto deben tratarse como tales.

NOTA:

Este manual se ha recopilado con mucha atención y se ha comprobado minuciosamente la información que contiene. El texto estaba completo y era correcto en el momento de la impresión. El desarrollo continuo de los productos puede implicar que el contenido de la guía del usuario se modifique sin previo aviso. Bosch Security Systems no se hace responsable de los daños que resulten directa o indirectamente de fallos, procesos inacabados o discrepancias entre la guía del usuario y el producto que se describe.

1.4 Asistencia al cliente y reparaciones

Si la unidad necesitara algún tipo de reparación, póngase en contacto con el servicio de atención técnica de Bosch Security Systems más próximo para obtener una autorización de devolución e instrucciones de envío.

Servicios de atención técnica

EE.UU.

Centro de reparaciones

Teléfono: 800-566-2283

Fax: 800-366-1329

Correo electrónico: repair@us.bosch.com

Servicio de atención al cliente

Teléfono: 888-289-0096

Fax: 585-223-9180

Correo electrónico: security.sales@us.bosch.com

Asistencia técnica

Teléfono: 800-326-1450

Fax: 585-223-3508 o 717-735-6560

Correo electrónico: technical.support@us.bosch.com

Canadá

Teléfono: 514-738-2434

Fax: 514-738-8480

Europa, Oriente Medio, África

Centro de reparaciones

Teléfono: 31 (0) 76-5721500

Fax: 31 (0) 76-5721413

Correo electrónico: RMADesk.STService@nl.bosch.com

Asia

Centro de reparaciones

Teléfono: 65 63522776

Fax: 65 63521776

Correo electrónico: rmahelpdesk@sg.bosch.com

Servicio de atención al cliente

Teléfono: 86 (0) 756 7633117 o 86 (0) 756 7633121

Fax: 86 (0) 756 7631710

Correo electrónico: customer.service@cn.bosch.com

Garantía e información adicional

Si tiene alguna consulta sobre la garantía o desea obtener más información, póngase en contacto con el representante de Bosch Security Systems o visite nuestro sitio web en www.boschsecurity.com.

2 Desembalaje

Desembale y manipule el equipo con cuidado. Si parece que algún componente se ha dañado durante el transporte, informe al transportista inmediatamente.

Compruebe que se hayan incluido todas las piezas que se mencionan en la lista de piezas que aparece a continuación. Si falta algún artículo, comuníquelo al representante de ventas o al representante de atención al cliente de Bosch Security Systems.

La caja de cartón original es el embalaje más seguro para transportar la unidad y deberá utilizarse para su devolución en caso de que deba repararse. Guárdela, ya que es posible que la necesite en el futuro.

2.1 Lista de piezas

Cantidad	Descripción
1	Uno de los siguientes monitores de pantalla plana LED en color: UML-273-90, UML-323-90, UML-423-90 o UML-553-90
1	Manual de instalación (folleto impreso, versión en inglés)
1	Manual de instalación (folleto impreso, versión en japonés)
1	Manual de instalación (CD-ROM, versión multilingüe)
2	Cables de alimentación de 3 hilos con toma de tierra y 1,8 m (6 pies) de longitud: uno con enchufe para EE.UU. y uno con enchufe de tipo europeo continental.
1	Cable DVI-D a DVI-D de 1,8 m (6 pies)
1	Cable VGA a VGA (SUB-D), de 1,8 m (6 pies)
1	Cable de disparador
1	Control remoto
2	Pilas AAA

3 Acceso y conexiones

3.1 Panel de control frontal



Figura 3.1: Panel frontal de UML-273-90/UML-323-90/UML-423-90/UML-553-90

Ref.	Botón	Descripción
1	Sensor IR e indicador LED	Recibe las señales de comando procedentes del mando a distancia. Indica el estado de funcionamiento del monitor: encendido (verde), apagado o en espera (rojo)

3.2 Paneles posteriores

UML-273-90

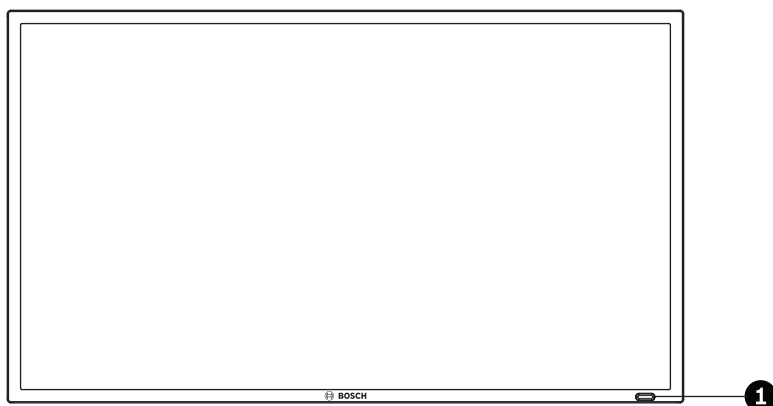

Figura 3.2: Panel posterior de UML-273-90

UML-323-90

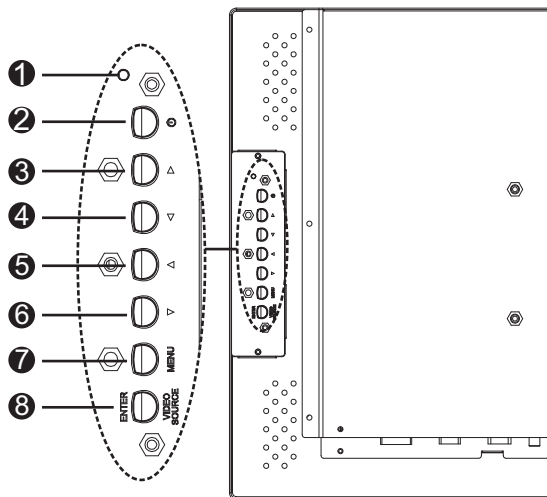

Figura 3.3: Panel posterior de UML-323-90

UML-423-90

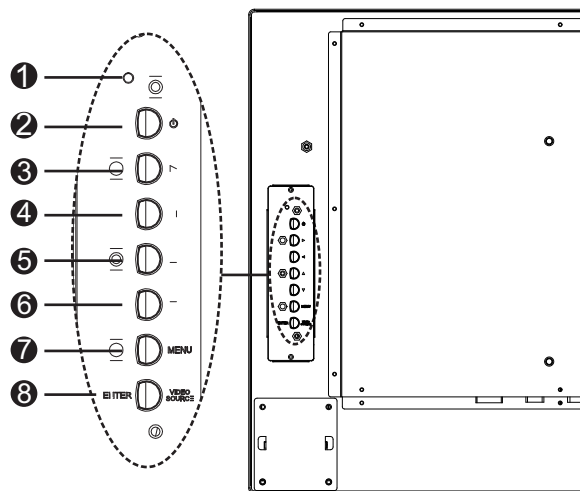

Figura 3.4: Panel posterior de UML-423-90

UML-553-90





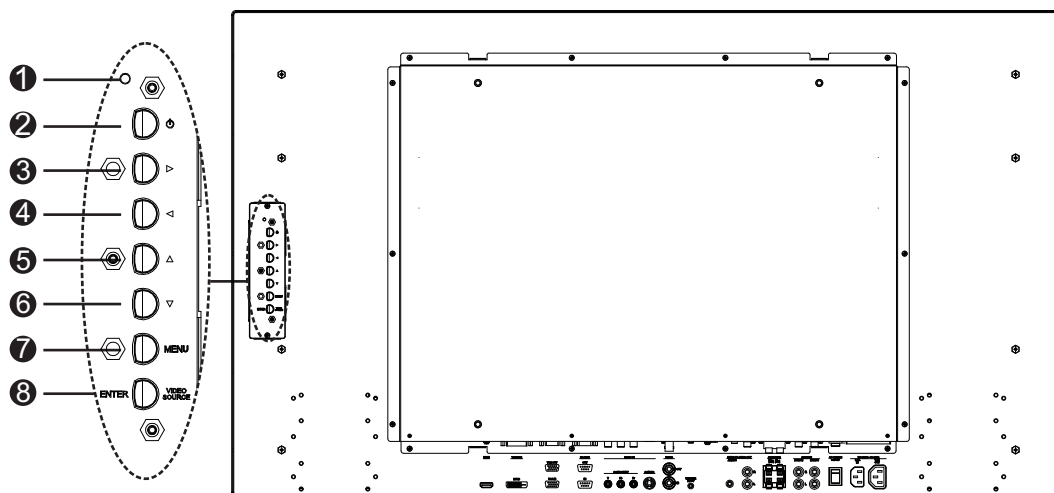

Figura 3.5: Panel posterior de UML-553-90

Ref.	Botón/Pieza	Descripción	
1	Indicador LED	Indica el estado de funcionamiento del monitor: Encendido (verde) Apagado o en espera (rojo)	
2	Alimentación	Alimentación de la pantalla (encendido/apagado)	
3		Permite aumentar los valores cuando está abierta la visualización en pantalla. Permite aumentar el volumen de audio.	Permite desplazarse hacia la derecha en la visualización en pantalla.
4		Permite disminuir los valores cuando está abierta la visualización en pantalla. Permite reducir el volumen del audio.	Permite desplazarse hacia la izquierda en la visualización en pantalla.
5		Permite ajustar los valores cuando está abierta la visualización en pantalla.	Permite desplazarse hacia arriba en la visualización en pantalla.
6		Permite ajustar los valores cuando está abierta la visualización en pantalla. Activa la función de ajuste automático en el modo PC.	Permite desplazarse hacia abajo en la visualización en pantalla.
7	MENU (Menú)	Permite seleccionar la visualización en pantalla (OSD).	
8	VIDEO	Permite seleccionar la señal que se va a visualizar. Realiza la función Enter (Intro) para los menús de visualización en pantalla.	

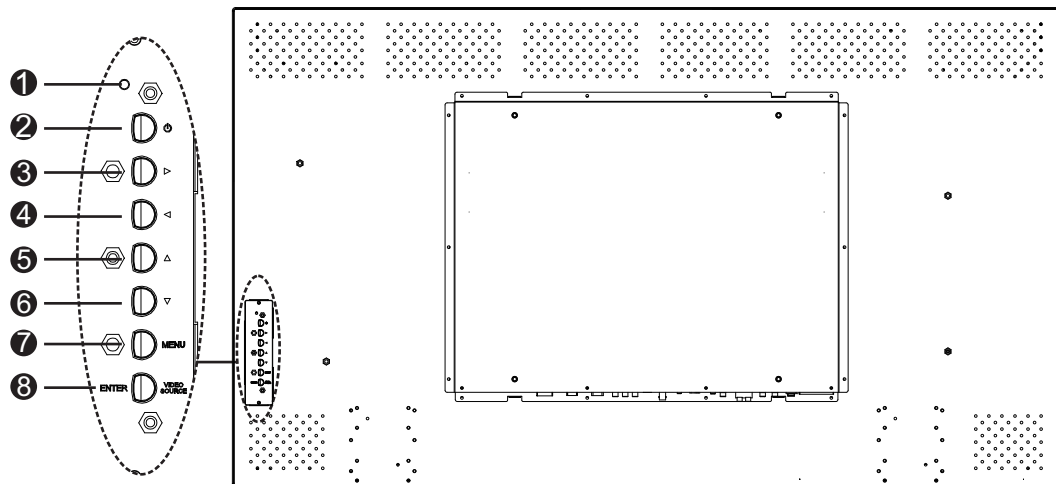
SOURCE/ ENTER (FUENTE DE VÍDEO/ INTRO)
--

3.3

Panel inferior



Figura 3.6: Vista inferior (panel de E/S)

Ref.	Conector	Ref.	Conector
1	ENTRADA HDMI	11	ENTRADA DE DISPARADOR
2	ENTRADA DE DVI-D	12	ENTRADA DE AUDIO - AUDIO 1
3	SALIDA VGA:	13	SALIDA DE AUDIO (D/I)
4	ENTRADA VGA	14	ALTAVOCES (D/I)
5	SALIDA DE RS-232 (para actualizaciones de firmware)	15	ENTRADA DE AUDIO - AUDIO 2
6	ENTRADA DE RS-232 (para actualizaciones de firmware)	16	ENTRADA DE AUDIO- AUDIO 3
7	ENTRADA DE VÍDEO - COMPONENTE	17	CONMUTADOR DE CA ACTIVADO/ DESACTIVADO
8	ENTRADA DE VÍDEO - S-VÍDEO	18	ENTRADA DE 100 - 240 VCA
9	SALIDA DE VÍDEO	19	SALIDA DE 100 - 240 VCA
10	ENTRADA DE VÍDEO		

3.4 Control remoto

Ref.	Botón	Descripción
1	POWER (Encendido)	Permite encender y apagar el monitor.
2	Contrast (Contraste)	Permite ajustar el contraste de la imagen.
3	Backlight (Retroiluminación)	Permite ajustar la intensidad de la retroiluminación del panel LCD.
4	Color Tone (Tono de color)	Permite ajustar la temperatura del color de la imagen.
5	Auto. Adj. (Ajuste automático)	Permite ajustar automáticamente el adaptador gráfico.
6	Info (Información)	Permite ver los ajustes de la entrada seleccionada.
7	Mute (Silencio)	Permite desactivar el sonido.
8	Auto Switching (Conmutación automática)	Permite seleccionar la función de conmutación automática.
9	PIP	Permite seleccionar la función de superposición de imágenes (PIP).
10	YPbPr	Selecciona el modo YPbPr.
11	PC	Permite seleccionar el modo PC.
12	AV 1	Permite seleccionar el modo AV1.
13	AV 2	Sin función
14	Input (Entrada)	Permite seleccionar una fuente de señal para visualizarla.
15	Exit (Salir)	Permite salir del menú de visualización en pantalla.
16	(Sin función)	
17	Teclas de flecha Enter	Permite desplazar el cursor hacia abajo, arriba, izquierda o derecha en el menú de visualización en pantalla. También sirve para confirmar una selección en el menú de visualización en pantalla.
18	(Sin función)	
19	Brightness (Brillo)	Permite ajustar el brillo de la imagen.

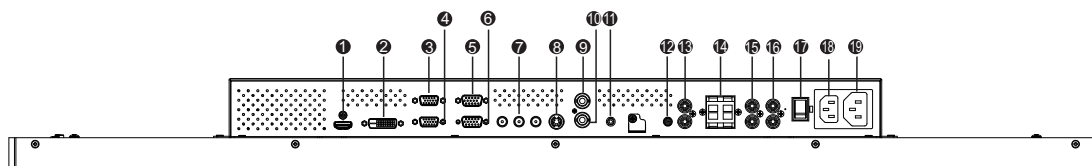
20	P. Mode (Modo de imagen)	Permite seleccionar el modo de imagen. Púlselo de forma repetida para cambiar la selección.
21	Size (Tamaño)	Permite seleccionar la relación de la pantalla en el modo de vídeo. Pulse para cambiar la selección.
22	Trigger (Disparador)	Permite seleccionar la función de disparador.
23	HDMI	Permite seleccionar el modo HDMI.
24	DVI2	Sin función
25	DVI1	Permite seleccionar el modo DVI1.
26	S-Video	Permite seleccionar el modo S-Video.
27	MENU (Menú)	Permite mostrar el menú principal de visualización en pantalla. Púlselo para volver al menú principal desde cualquier menú de la visualización en pantalla.
28	(Sin función)	

3.5 Instalación de las pilas del mando a distancia

1. Gire el mando a distancia (con los botones hacia abajo), presione hacia abajo la cubierta y deslícela para extraerla.
2. Inserte dos (2) pilas alcalinas AAA nuevas, haciéndolas coincidir con las marcas (+) y (-) que hay en el interior de la cubierta de las pilas.
3. Vuelva a deslizar la cubierta de las pilas para colocarla en su sitio.



Figura 3.7: Sustitución de las pilas del mando a distancia

Nota: sustituya las pilas cuando sea necesario o, al menos, una vez al mes. Deseche las pilas utilizadas de la forma apropiada.

4 Descripción

La gama de monitores LCD de alto rendimiento de Bosch permite visualizar imágenes en color en formato PAL o NTSC en los sistemas CCTV. Se incluyen: una (1) entrada para conectores BNC de vídeo compuesto en bucle, una entrada para conectores BNC de vídeo por componentes, tres (3) entradas de audio RCA y una (1) entrada de L/C (S-Vídeo) con un mini-DIN de 4 patillas. Además, cada modelo incluye una entrada VGA analógica con un conector Sub-D de 15 patillas para dar cobertura al creciente uso de PC y dispositivos de vídeo digitales en las aplicaciones de seguridad, así como una entrada y salida HDMI (High Definition Multimedia Input, Interfaz multimedia de alta definición) y conectores DVI, PC-RGB (VGA). A las funciones de control del monitor se accede mediante los botones y la visualización en pantalla (OSD). Consulte la *Acceso y conexiones, Página 13*, para ver las descripciones del panel frontal.

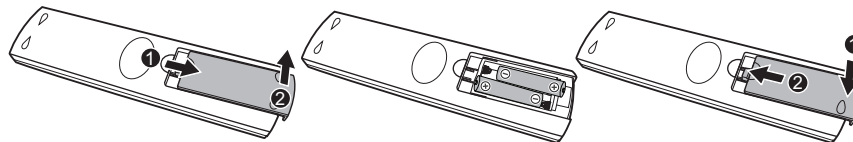
4.1 Características

- Modelos de 27, 32, 42 y 55 pulgadas
- Detección automática de PAL/NTSC
- Entrada VGA
 - 640 x 480 (60/72/75 Hz)
 - 720 x 400 (70 Hz)
 - 800 x 600 (60/75 Hz)
 - 1024 x 768 (60/75 Hz)
 - 1280 x 768 (60 Hz)
 - 1280 x 960 (60 Hz)
 - 1280 x 1024 (60 Hz)
 - 1366 x 768 (60 Hz)
 - 1600 x 1200 (60 Hz)
 - 1920 x 1080 (60 Hz)
- Entrada de vídeo compuesto
- Entrada de vídeo por componentes
- Entrada L/C (S-Vídeo)
- Entrada DVI
- Entrada HDMI (480i 60 Hz, 480p 60 Hz, 576i 50 Hz, 576p 50 Hz, 720p 50/60 Hz, 1080i 50/60 Hz, 1080p 50/60 Hz)
- Entrada de alarma
- Visualización en pantalla (OSD) con varios idiomas

4.2 Alimentación

Modelo	Tensión nominal	Rango de tensión	Potencia en tensión nominal	Formato de sincronización
UML-273-90	120/230 VCA 50/60 Hz	De 100 a 240 V	< 75 W	NTSC/PAL
UML-323-90	120/230 VCA 50/60 Hz	De 100 a 240 V	< 75 W	NTSC/PAL

Modelo	Tensión nominal	Rango de tensión	Potencia en tensión nominal	Formato de sincronización
UML-423-90	120/230 VCA 50/60 Hz	De 100 a 240 V	< 150 W	NTSC/PAL
UML-553-90	120/230 VCA 50/60 Hz	De 100 a 240 V	< 170 W	NTSC/PAL

5 Instalación del monitor

En este capítulo se describen los procesos de instalación del monitor. La instalación debe ser realizada por personal de servicio cualificado y debe cumplir todas las normas locales.

5.1 Ventilación

Para evitar el sobrecalentamiento, asegúrese de que las aberturas de ventilación de la parte posterior del monitor no están cubiertas.

5.2 Conexión a la alimentación

Los monitores para sistemas CCTV de pantalla plana de Bosch se suministran con un cable de alimentación para EE. UU. de 3 patillas y un cable de alimentación de tipo europeo de 3 patillas. Utilice el cable para EE. UU. cuando la alimentación disponible sea de 120 VCA y 60 Hz; utilice el cable de tipo europeo cuando la alimentación disponible sea de 230 VCA y 50 Hz. El monitor se ajusta automáticamente a cualquiera de estas tensiones de entrada.

5.3 Conexión de la señal de vídeo compuesto al monitor

Hay un (1) conector BNC situado en el panel posterior del monitor para la entrada de vídeo compuesto y un (1) conector BNC para salida de vídeo compuesto (consulte la *Paneles posteriores, Página 14*).

Nota: todas las entradas de vídeo están conectadas en bucle pasivo. La impedancia se establece automáticamente en 75 ohmios mediante la entrada de la señal en el conector de entrada, al mismo tiempo que funciona en modo de conexión simple (consulte la *Página 26*). Si también se conecta un cable al conector de salida, la señal de vídeo se puede transmitir a otro monitor conectado mediante la función de conexión en bucle pasivo. De esta forma, se pueden conectar hasta tres (3) monitores (consulte la *Página 26*).

Nota: para seleccionar AV1, pulse VIDEO SOURCE (Fuente de vídeo)/ENTER (Intro) y, a continuación, pulse el botón de flecha arriba o abajo, situado en la parte frontal del monitor.

5.4 Conexión de la señal L/C (S-Vídeo) al monitor

Hay un (1) conector tipo mini-DIN para la entrada de S-Vídeo (L/C) (consulte *Paneles posteriores, Página 14*) en el panel lateral posterior.

Nota: las entradas L y C tienen una terminación de 75 ohmios.



Figura 5.1: Distribución de las patillas del conector L/C

Referencia	Input (Entrada)
1	Toma de tierra
2	Toma de tierra
3	Señal L
4	Señal C

5.5 Conexión de audio al monitor

Hay tres (3) conjuntos de conectores de audio estéreo para entradas de audio, situados en el panel posterior. Estas entradas de audio no están asociadas a ningún terminal de entrada del panel posterior y se pueden conectar libremente a cualquier entrada de audio.

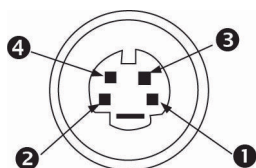
5.6 Conexión de la señal de PC al monitor

Hay tres formas de conectar la señal de PC al monitor: HDMI, DVI y VGA.

5.6.1 Conexión HDMI

El monitor se puede conectar a la señal HDMI (High Definition Multimedia Input, Interfaz multimedia de alta definición) mediante un cable HDMI (no suministrado).



Figura 5.2: Entrada HDMI

5.6.2 Conexión DVI

El monitor se puede conectar mediante el cable DVI-D suministrado y conectándolo a la señal DVI-D digital.



Figura 5.3: Entrada DVI

5.6.3 Conexión VGA

Puede conectar una señal de PC al monitor mediante el conector VGA situado en el panel posterior y un cable VGA (SUB-D a SUB-D).



Figura 5.4: Entrada VGA

Patilla	Descripción	Patilla	Descripción	Patilla	Descripción
1	Vídeo rojo	6	Toma de tierra roja	11	Toma de tierra
2	Vídeo verde	7	Toma de tierra verde	12	SDA (para DDC)
3	Vídeo azul	8	Toma de tierra azul	13	Sinc. horizontal o sinc. horizontal y vertical
4	Toma de tierra	9	N/A	14	Sinc. vertical
5	Toma de tierra	10	Detección de cable de señal	15	SCL (para DDC)

5.7 Conexión de un disparador de alarma

El monitor tiene una entrada de alarma y un cable de disparador. Con estos componentes podrá conectar un relé de alarma de un dispositivo (por ejemplo, una cámara o una puerta). Conecte los dos terminales del cable de disparador en los puertos de salida de relé del dispositivo. A continuación, conecte el otro extremo del cable en el conector de la entrada de alarma del monitor. En la siguiente ilustración se muestra una configuración típica de un relé de alarma.

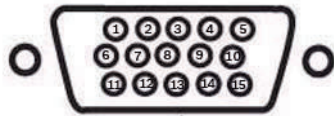

Figura 5.5: Relé de cámara a monitor

Referencia	Descripción
1	Cámara Dinion
2	Terminales conectados a las salidas de disparador 3 y 4
3	Panel posterior UML

En el ejemplo anterior, los cables flotantes del disparador se conectan a las salidas del disparador tres (3) y cuatro (4) de la cámara Dinion. El cable se conecta al panel posterior del monitor UML y, a continuación, se conecta el enchufe del cable al puerto de entrada del disparador. Consulte *Menú Ajustes, Página 40*, para configurar la confirmación de alarma.



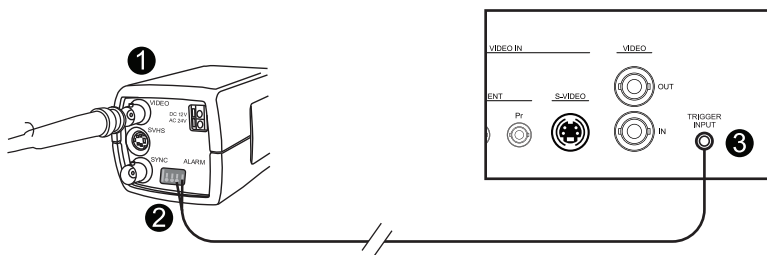



Ejemplo: configuración típica de un disparador de alarma.

En este caso, la cámara Dinion se utiliza para detectar movimiento. Si la cámara detecta cualquier tipo de movimiento, envía una alarma al monitor UML. A continuación, el monitor activa la entrada de visualización del vídeo de la cámara Dinion y se activa un zumbador.

1. Conecte el cable coaxial de la salida de vídeo de la cámara Dinion a la entrada AV1 del monitor UML.
2. Configure los siguientes ajustes de la cámara Dinion:
VMD: OSD
Área: 1
Activo: Activada
3. Conecte un terminal a la salida de relé tres, en la parte posterior de la cámara Dinion; y conecte el otro a la salida de relé cuatro.
4. A continuación, conecte el otro extremo del cable de relé del disparador al conector de la entrada de disparador, en la parte posterior del monitor.
5. Enchufe el monitor a una toma de corriente y, a continuación, pulse el botón de encendido.
6. Acceda al menú Disparador del monitor:
Pulse el botón Menu (Menú).
Pulse el botón de flecha abajo para acceder al menú Ajustes.
Pulse el botón de flecha derecha para entrar en el menú Ajustes.

Pulse el botón de flecha abajo para desplazarse hasta la opción Disparador. A continuación, pulse el botón de flecha derecha.

7. Realice los cambios necesarios en el menú Disparador, de modo que los ajustes coincidan con los siguientes:

Imagen		
   	Activar disparador	On
	Entrada de disparador	AV1
	Zumbador	On
	Tiempo activ.	10
	Opción de disparador	Alto
 : Mover	 : Intro	 : Salir

5.8 Configuración de uno o varios monitores



Figura 5.6: Configuración de un monitor

Ref.	Descripción	Ref.	Descripción
1	Cámara de vídeo	3	Salida de vídeo
2	Entrada de vídeo	4	DVR

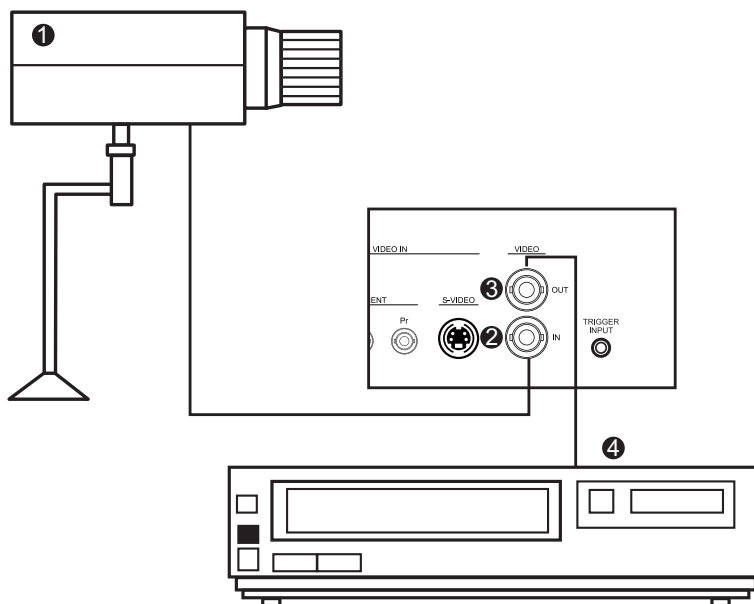

Figura 5.7: Configuración de varios monitores

Ref.	Descripción
1	Cámara de vídeo
2	Entrada de vídeo
3	Salida de vídeo

5.9 Instalación de accesorios

Los monitores pueden colocarse en una mesa o montados en pared con los accesorios de montaje que se venden por separado. Consulte el sitio web de Bosch Security Systems, Inc. o al representante local de atención al cliente para obtener más información.

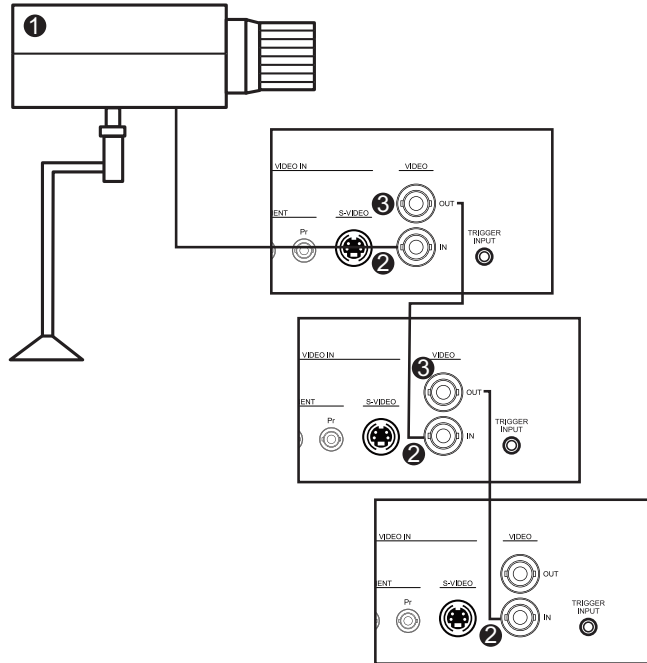
5.9.1 Colocación del monitor en una mesa

Las siguientes ilustraciones muestran cómo instalar los soportes opcionales en el panel posterior del monitor para su uso sobre una mesa.

UML-273-90

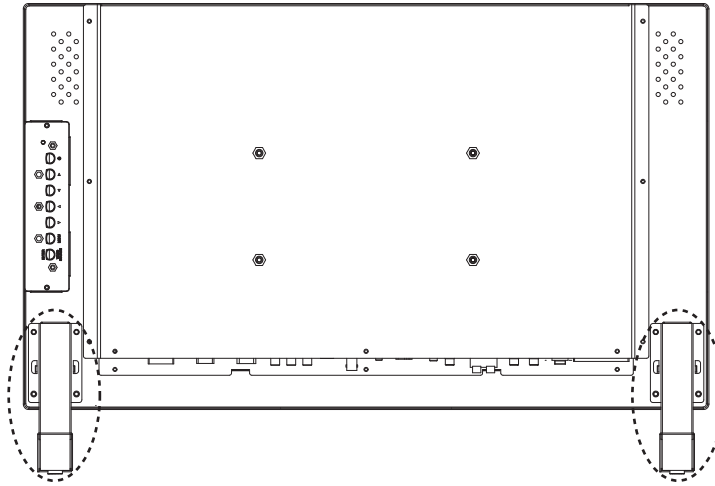

UML-323-90

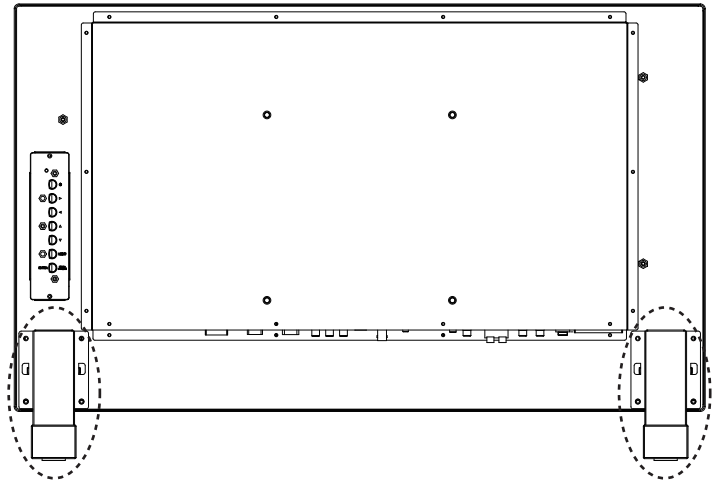

UML-423-90

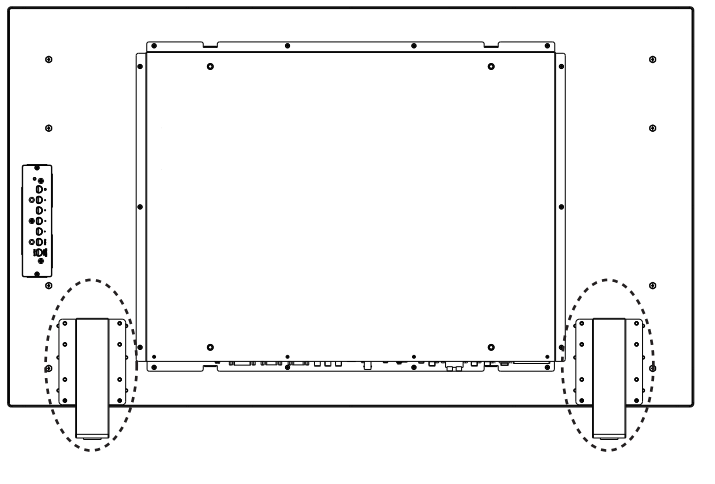

UML-553-90

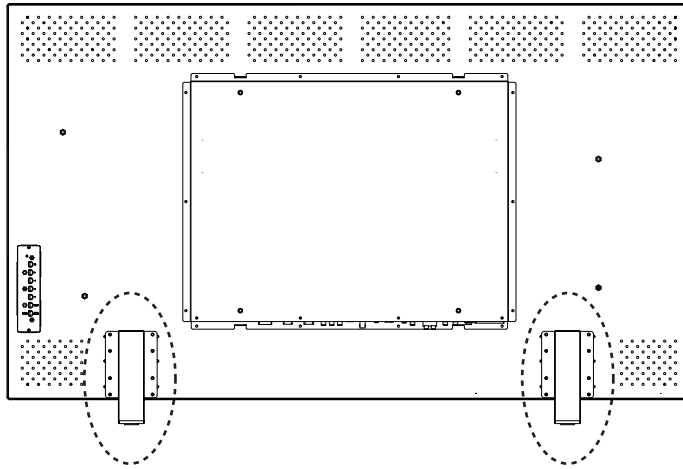

5.9.2 Montaje del monitor en una pared

El monitor puede montarse en una pared utilizando los orificios de montaje y el soporte de pared o soporte de giro/inclinación correspondientes. Use un dispositivo de montaje incluido en la lista de UL. Asegúrese de que el soporte es lo suficientemente fuerte como para soportar el peso del monitor, tal y como se indica a continuación:

- UML-273-90: 12,35 kg (27,23 libras)
- UML-323-90: 12,5 kg (27,6 libras)
- UML-423-90: 20 kg (44,1 libras)
- UML-553-90: 32 kg (70,5 libras)

Consulte las cifras que aparecen a continuación para ver las dimensiones de los orificios de montaje.



Figura 5.8: UML-273-90 - Ubicación de los orificios de montaje



Figura 5.9: UML-323-90 - Ubicación de los orificios de montaje

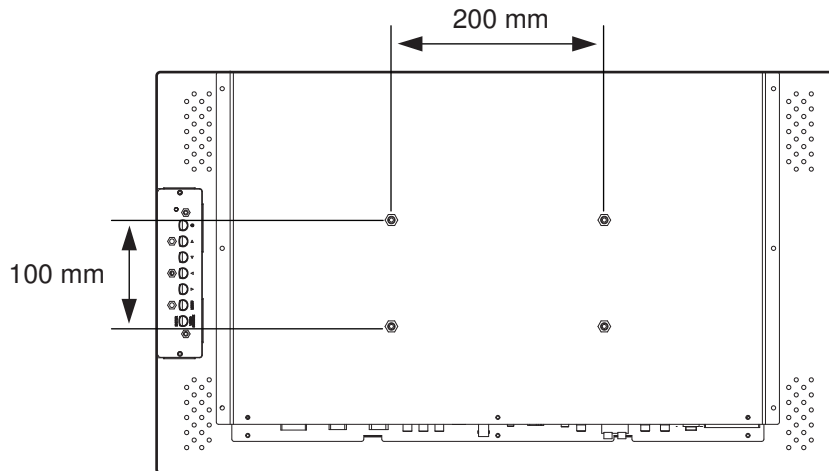

Figura 5.10: UML-423-90 - Ubicación de los orificios de montaje

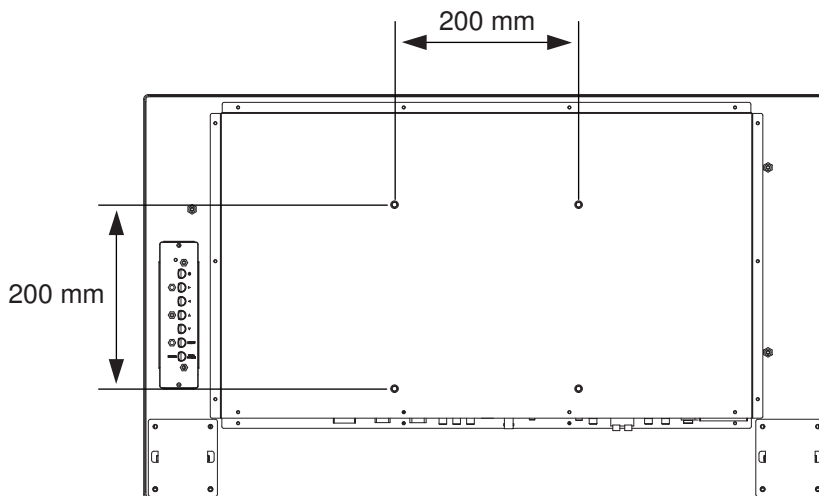

Figura 5.11: UML-553-90 - Ubicación de los orificios de montaje

6 Desplazamiento por el monitor

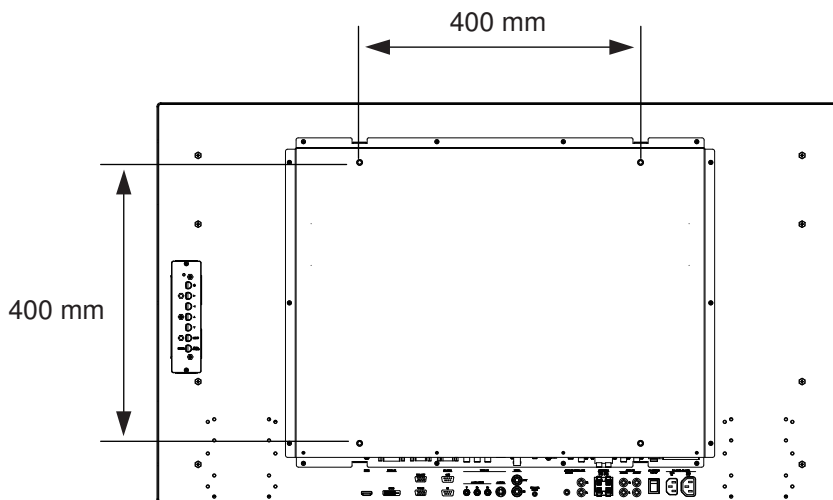
6.1 Desplazamiento por el panel frontal

Utilice el panel de control para realizar cualquier ajuste de visualización en pantalla que sea necesario. Consulte la figura siguiente para ver una descripción del panel de control.

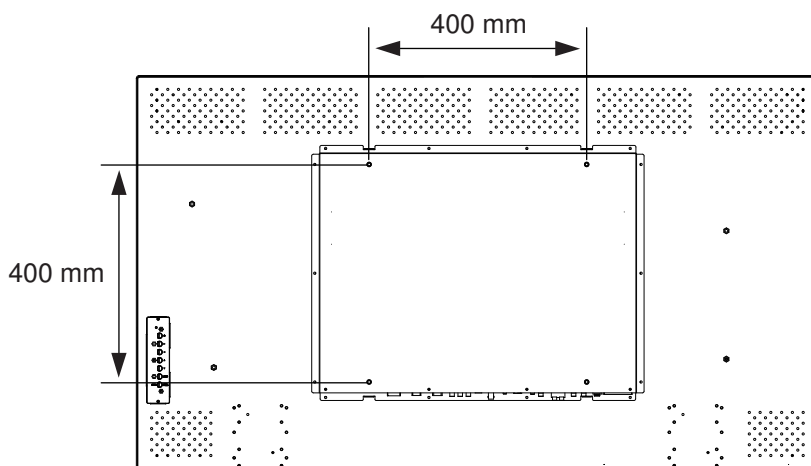





Figura 6.1: Botones del panel de control

Ref.	Botón	Descripción	
1	Alimentación	Alimentación de la pantalla (encendido/apagado) Genera sonido a través de la señal de entrada de audio.	
2		Permite aumentar los valores cuando está abierta la visualización en pantalla. Permite aumentar el volumen de audio.	Permite desplazarse hacia la derecha en la visualización en pantalla.
3		Permite disminuir los valores cuando está abierta la visualización en pantalla. Permite reducir el volumen del audio.	Permite desplazarse hacia la izquierda en la visualización en pantalla.
4		Permite ajustar los valores cuando está abierta la visualización en pantalla.	Permite desplazarse hacia arriba en la visualización en pantalla.
5		Permite ajustar los valores cuando está abierta la visualización en pantalla. Permite realizar un ajuste automático en el modo PC.	Permite desplazarse hacia abajo en la visualización en pantalla.
6	Menu (Menú)	Permite seleccionar la visualización en pantalla (OSD).	
7	VIDEO SOURCE/ENTER (FUENTE DE VÍDEO/INTRO)	Permite seleccionar la señal que se va a visualizar. Realiza la función Enter (Intro) para los menús de visualización en pantalla.	

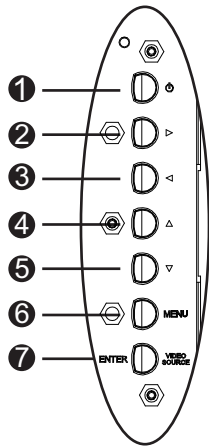
6.2 Uso de la visualización en pantalla del monitor

La pantalla LCD se programa a través de los menús y submenús de la visualización en pantalla, que permiten al usuario seleccionar los parámetros de funcionamiento. Para acceder a los menús OSD, pulse el botón Menu (Menú) en el panel de control. Utilice estos controles para realizar cualquier ajuste necesario en la visualización en pantalla.



Nota!

Cuando se desplace por los menús de visualización en pantalla, utilice el botón SOURCE (Fuente) o ENTER (Intro) para seleccionar un menú y el botón Menu (Menú) para salir de él.

Para desplazarse por los menús de configuración, siga los pasos siguientes:

1. Conecte un cable de fuente de vídeo al monitor.
2. Pulse el botón de encendido para encender la unidad.
3. Si es necesario, pulse el botón SOURCE (FUENTE) o ENTER (INTRO) y, a continuación, los botones de flecha arriba y abajo hasta que aparezca una señal.
4. Pulse el botón Menu (Menú) para activar las selecciones del menú principal.
5. Pulse los botones de flecha arriba y abajo para seleccionar un menú.
6. Pulse el botón de flecha derecha para entrar en el menú seleccionado.
7. Pulse los botones de flecha arriba y abajo para seleccionar un elemento del submenú.
8. Pulse los botones de flecha izquierda y derecha para ir de un valor de OSD a otro.
9. Pulse el botón Menu (Menú) para salir del menú seleccionado y volver a la barra de menús o para confirmar una selección.
10. Vuelva a pulsar el botón Menu (Menú) para salir de la barra de menús de visualización en pantalla.

6.3 Menús de visualización en pantalla

Hay cuatro (4) menús en pantalla que permiten personalizar los ajustes. Pulse el botón Menu (Menú) para acceder al menú principal de la visualización en pantalla.

Icono	Menú	Función
	Imagen	Permite configurar los ajustes de calidad de la imagen correspondientes. (Las opciones de menú difieren de una señal de entrada a otra.)
	Sonido	Permite configurar los ajustes de sonido correspondientes. (Las opciones de menú son diferentes en los modos de vídeo y PC).
	Opciones	Permite configurar los ajustes de relación de aspecto, PIP, fuente de vídeo, ajuste automático, frecuencia del reloj, fase, posición H, posición V, sensor de luz ambiental y detección automática.
	Ajustes	Permite restablecer los ajustes predeterminados de fábrica y configurar los ajustes generales del monitor.
<p>Nota: puede que algunas de las funciones del menú de visualización en pantalla no se encuentren disponibles en función de la fuente de entrada detectada.</p>		

6.4 Menú Imagen

Para acceder al menú Imagen, pulse el botón Menu (Menú) en el panel frontal del monitor y, a continuación, pulse los botones de flecha arriba o abajo para seleccionar el icono Imagen. Pulse el botón de flecha izquierda para entrar en el menú y, a continuación, pulse los botones de flecha arriba o abajo para seleccionar un submenú. Cuando termine, pulse el botón Menu (Menú) para guardar los cambios y, a continuación, pulse el botón Menu (Menú) de nuevo para salir de la visualización en pantalla.







Imagen		
	Modo de imagen	Estándar
	Contraste	50
	Brillo	50
	Color	50
	Matiz	50
	Nitidez	5
	Contraluz	100
	DCR	DES
	Temp. de color	9300°K
	Resolución de entrada	
	Pantalla azul	ON
	: Mover	
	: Intro	
	: Salir	

Submenú	Definición
Modo de imagen	Permite seleccionar el modo de control de imagen automático. Las opciones son: Estándar: se aplican los valores predeterminados de fábrica. Colores intensos: para la visualización de imágenes con mucha iluminación. Cine en casa: para la visualización de películas. Usuario: crea tus propios ajustes de imagen. Este modo se selecciona automáticamente después de cambiar los ajustes en el menú Imagen.
Contraste	Ajusta el nivel de contraste para el rendimiento de vídeo (rango 0-100).
Brillo	Permite ajustar el nivel de brillo para el rendimiento de vídeo (rango 0-100).
Color	Permite ajustar la intensidad general del color de la pantalla (rango 0-100).
Matiz	Permite ajustar el matiz de la imagen (rango 0-100). Solo NTSC.

Nitidez	Permite ajustar el nivel de nitidez para el rendimiento de vídeo (rango 0-100).
DCR	Cuando se activa, esta función ayuda a mejorar el contraste de la imagen al mostrar escenas con poca luz.
Temp. de color	Permite seleccionar la temperatura del color. Las opciones son: <ul style="list-style-type: none">– 12000°K, 9300°K y 6500°K.– Opciones en Usuario: rojo, verde y azul (rango 0-255).
Resolución de entrada	Permite establecer la resolución de la entrada VGA. Este ajuste se necesita cuando el monitor no puede detectar correctamente la resolución de la entrada VGA. Las opciones son Automático, 1366 x 768, 1360 x 768, 1280 x 768.
Pantalla azul	Permite activar o desactivar la indicación de pérdida de vídeo. Las opciones son: <ul style="list-style-type: none">– ACT: se muestra un fondo azul cuando se detecta pérdida de vídeo.– DES: se muestra un fondo negro cuando se detecta pérdida de vídeo.

6.5 Menú Sonido







Para acceder al menú Sonido, pulse el botón Menu (Menú) en el panel de control del monitor y, a continuación, pulse los botones de flecha arriba o abajo para seleccionar el icono Sonido. Pulse el botón de flecha izquierda para entrar en el menú y, a continuación, pulse los botones de flecha arriba o abajo para seleccionar un submenú. Cuando termine, pulse el botón Menu (Menú) para guardar los cambios y, a continuación, pulse el botón Menu (Menú) de nuevo para salir de la visualización en pantalla.

Sonido		
	Volumen	100
	Mudo	DES
	Fuente de audio	Audio 2
	Altavoz	Externa
	: Mover	
	: Intro	
	: Salir	

Submenú	Definición
Volumen	Permite controlar el volumen del altavoz incorporado (rango 0-100).
Mudo	Permite activar/desactivar el audio. Las opciones son: ACT y DES .
Fuente de audio	Permite seleccionar la fuente de entrada de audio. Las opciones son: Audio 1 (señal de audio procedente del conector de entrada de audio) y HDMI (señal de audio procedente del conector HDMI).
Altavoz	Permite establecer el monitor para reproducir el audio con los altavoces externos, dispositivos externos de audio (si se han conectado) o altavoz incorporado (interno). Las opciones son: Externo, Salida de línea e interno .

6.6 Menú Opciones

Para acceder al menú Opciones, pulse el botón Menu (Menú) en el panel de control del monitor y, a continuación, pulse los botones de flecha arriba o abajo para seleccionar el icono Opciones. Pulse el botón de flecha izquierda para entrar en el menú y, a continuación, pulse los botones de flecha arriba o abajo para seleccionar un submenú. Cuando termine, pulse el botón Menu (Menú) para guardar los cambios y, a continuación, pulse el botón Menu (Menú) de nuevo para salir de la visualización en pantalla.

Opciones		
   	Relación de aspecto	Completo
	PIP	
	Fuente de vídeo	AV
	Ajuste automático	Externa
	Frecuencia del reloj	
	Phase (Fase)	
	Posición H	
	Posición V	
	Sensor de luz ambiental	
	Detección automática	
 : Mover  : Intro  : Salir		

Submenú	Definición
Relación de aspecto	Permite seleccionar la relación de aspecto. Las opciones son: Completa y Original.
PIP	Permite establecer los ajustes de PIP correspondientes. <ul style="list-style-type: none"> - Activar PIP: permite activar la función PIP. - Entrada principal y subentrada: permite seleccionar la fuente de entrada de vídeo de la imagen principal y la secundaria. Consulte <i>Disponibilidad de PIP, Página 39</i>, para obtener información sobre la disponibilidad de combinaciones de fuentes de entrada. - Tamaño de PIP: permite seleccionar el tamaño de la imagen secundaria. Las opciones son: Grande y Pequeña. - Posición de PIP: permite ajustar la posición de la imagen secundaria en la imagen principal. Pulse los botones de flecha para realizar los ajustes.

Fuente de vídeo	Permite seleccionar la fuente de entrada de audio. Las opciones son: AV, S-Vídeo, VGA, YPbPr, DVI y HDMI.
Ajuste automático	Sincroniza automáticamente la pantalla con el adaptador gráfico.
Frecuencia del reloj	Permite ajustar la frecuencia del reloj del monitor (rango 0-31).
Phase (Fase)	Permite ajustar el rango de fase del monitor (rango 0-31).
Posición H	Permite ajustar la posición horizontal del monitor (rango 0-31).
Posición V	Permite ajustar la posición vertical del monitor (rango 0-31).
Sensor de luz ambiental	Permite establecer el sensor de luz ambiental. Una vez activado, el monitor ajusta automáticamente el brillo de la imagen a medida que cambian las condiciones de luz ambiente. Las opciones son: Alto, Bajo y DES.
Detección automática	Permite que el monitor cambie automáticamente y muestre una señal de entrada disponible.

6.6.1





Disponibilidad de PIP

La tabla siguiente muestra la disponibilidad de las combinaciones de fuentes de entrada para la función PIP. (Un signo “+” indica una combinación permitida, mientras que una casilla en blanco indica que dicha combinación no es posible).

		Fuente de entrada de la imagen principal					
		AV	S-Video	Comp.	PC	DVI	HDMI
Imagen secundaria	AV					+	+
	S-Video					+	+
	Comp.					+	+
	PC						
	DVI	+	+	+			
	HDMI	+	+	+			

6.7 Menú Ajustes

Para acceder al menú Ajustes, pulse el botón Menu (Menú) en el panel de control del monitor y, a continuación, pulse los botones de flecha arriba o abajo para seleccionar el icono Ajustes. Pulse el botón de flecha izquierda para entrar en el menú y, a continuación, pulse los botones de flecha arriba o abajo para seleccionar un submenú. Cuando termine, pulse el botón Menu (Menú) para guardar los cambios y, a continuación, pulse el botón Menu (Menú) de nuevo para salir de la visualización en pantalla.

Ajustes		
	Idioma	Inglés
	Sobreexploración	DES
	Bloqueo de teclas	DES
	Disparador	
	Planificación	
	Panel de monitores	
	Ahorro de energía	DES
	Establecer identificación de monitor	1
	Retención de imágenes	ON
	Ajuste automático	ON
	Avanzado	
 : Mover	 : Intro	 : Salir

Submenú	Definición
Idioma	Permite ajustar el idioma de la visualización en pantalla. Las opciones son: inglés, francés, español, neerlandés, alemán, italiano, portugués, ruso, polaco, chino simplificado y japonés.
Sobreexploración	Permite activar o desactivar la sobreexploración al visualizar señales de vídeo (no de PC)
Bloqueo de teclas	Permite activar o desactivar la función Bloqueo de teclas.

Disparador	<p>Permite activar o desactivar la función Disparador y configura los ajustes del disparador cuando está habilitado:</p> <ul style="list-style-type: none">- Activar disparador: permite activar o desactivar la función Disparador.- Entrada de disparador: permite seleccionar la fuente de la señal de entrada que se muestra cuando se recibe una señal de disparador.- Zumbador: permite activar o desactivar el zumbador del disparador.- Tiempo activ.: permite establecer el periodo de tiempo durante el que se mostrará la entrada de disparador (según lo establecido por la función Entrada de disparador). Cuando el tiempo se agota, el monitor vuelve automáticamente a la última entrada visualizada.- Opción de disparador: permite establecer el tipo de señal de disparador a N/C (normalmente cerrada), N/A (normalmente abierta), Alto (2~5 V) o Bajo (0~0,6 V).
------------	--

Planificación	<p>Esta función permite programar hasta siete (7) intervalos de tiempo programado diferentes para el monitor. Puede seleccionar la hora de activación y desactivación del monitor, los días a la semana en que se activa y la fuente de entrada de la pantalla para cada período de activación programada.</p> <ul style="list-style-type: none"> - Fecha y hora: permite configurar la fecha y la hora actuales para el reloj interno del monitor antes de utilizar la función de planificación. Las opciones son: año, mes, día, hora, minuto, horario de verano. Una vez hecho, podrá ver la fecha y hora actuales en este menú. - Planificación: permite establecer hasta siete (7) intervalos de tiempo programado con diferentes modos de entrada de vídeo. <p>Notas:</p> <ul style="list-style-type: none"> - Si no desea utilizar una hora de activación, seleccione "--" para el espacio de hora de activación y "00" para el espacio de los minutos. El monitor solo se apagará a la hora que defina. - Si no desea utilizar una hora de desactivación, seleccione "--" para el espacio de hora de desactivación y "00" para el espacio de los minutos. La pantalla solo se encenderá a la hora que defina. - Si no se selecciona ninguna fuente de entrada, se utilizará la fuente de entrada predeterminada (vídeo). - Si se selecciona la opción Cada día, el monitor se encenderá cada día independientemente de la existencia de ajustes para otros días (por ejemplo, lunes, martes, miércoles, etc.). - Si se superponen los períodos de planificación, la hora de activación tiene prioridad sobre la hora de desactivación. Si, por ejemplo, el programa n.º 1 establece que el monitor se encienda a las 10:00 AM y se apague a las 5:00 PM, y el programa n.º 2 establece que la pantalla se encienda a las 4:00 PM y se apague a las 9:00 PM del mismo día, el monitor se encenderá a las 10:00 AM y se apagará a las 9:00 PM. - Si hay varios programas establecidos para el mismo período de tiempo, el programa con el número más alto tiene prioridad. Si, por ejemplo, el programa n.º 1 y el n.º 2 establecen que la pantalla se encienda a las 7:00 AM y se apague a las 5:00 PM, solo se aplicará el programa n.º 1.
---------------	---

Panel de monitores	<p>Si dispone de varios monitores para formar un panel de monitores, use esta función para configurar los ajustes del panel:</p> <ul style="list-style-type: none"> - Monitores H: permite seleccionar el número de pantallas de la parte horizontal (rango 1-10). - Monitores V: permite seleccionar el número de pantallas de la parte vertical (rango 1-10). - Posición H: permite seleccionar la posición horizontal del monitor en la matriz del panel de monitores (rango 1-10). - Posición V: permite seleccionar la posición vertical del monitor en la matriz del panel de monitores (rango 1-10). - Comp. de fotogramas: permite activar o desactivar la compensación de fotogramas. Si se activa, el monitor permite ajustar la imagen para compensar la anchura del panel y así mostrar la imagen de forma precisa.
Ahorro de energía	<p>Permite configurar el monitor para que reduzca el consumo de energía:</p> <ul style="list-style-type: none"> - Eco: todas las fuentes pueden entrar en modo de ahorro de energía, pero el monitor solo se puede reactivar mediante una señal VGA o pulsando el botón de encendido cuando otras fuentes están conectadas. - Estándar: todas las fuentes pueden entrar en modo de ahorro de energía y reactivar el monitor. - Des: si no se detecta una fuente, la retroiluminación permanecerá activada. - Solo VGA: solo una señal VGA puede entrar en modo de ahorro de energía y reactivar el monitor.
Establecer identificación de monitor	<p>Permite establecer el número de identificación de control del monitor a través de la conexión RS 232. Cada monitor debe contar con un número de identificación exclusivo si se conectan varios monitores. El número de identificación de cada monitor viene definido por su posición en la matriz, comenzando por la fila superior, de izquierda a derecha. El monitor de la esquina superior izquierda tendrá 1 como número de identificación. Cuando se alcanza el final de la fila, el siguiente número se referirá al monitor de la fila inferior, comenzando por la izquierda.</p>
Retención de imágenes	<p>Si se activa, el monitor LCD muestra automáticamente patrones de movimiento rápido para evitar la retención de imágenes en la pantalla.</p>

Ajuste automático	Se activa o desactiva para que el monitor sincronice automáticamente la pantalla con el adaptador gráfico.
Avanzado	<ul style="list-style-type: none"> - Restaurar valores predeterminados de usuario: permite restaurar los ajustes predeterminados. - Cuadro de información de visualización en pantalla: cuando se activa, la fuente de entrada y la resolución actuales siempre se muestran en el monitor. Seleccione DES. para mostrar el cuadro de información solo cuando se pulse Info en el mando a distancia. - Estado térmico (°C): permite mostrar el estado térmico (temperatura) en el interior de la pantalla. - Luz ambiental (Lux): permite mostrar el brillo ambiental detectado por el sensor de la pantalla. - Detector de 5 V (V): permite mostrar el resultado de la detección de tensión de 5 V. - Detector de 12 V (V): permite mostrar el resultado de la detección de tensión de 12 V. - Tiempo de funcionamiento (día y hora): permite mostrar el tiempo que la pantalla ha estado activada. - Fuente de entrada: permite mostrar la fuente de entrada seleccionada.

Nota!

Cuando se active el bloqueo de teclas a través del panel frontal, utilice los botones del panel frontal para desactivar el comando de bloqueo. Para desactivar la función de bloqueo de teclas, mantenga pulsados los botones Input (Entrada) y Menu (Menú) hasta que en el monitor aparezca el mensaje Teclas desbloqueadas.

7 Gestión de energía

Estos monitores incluyen un sistema de gestión de la energía que les permite cambiar al modo de ahorro al recibir la señal de gestión de energía de pantalla (DPMS) de una tarjeta de vídeo DPMS.

La tarjeta de vídeo compatible con DPMS lleva a cabo esta señalización al no enviar una señal horizontal, vertical ni de sincronización.

El monitor entra en el modo correspondiente tras identificar los tres (3) modos del sistema de señalización.

7.1 Consumo de energía

Modo	Consumo de energía			
	UML-273-90	UML-323-90	UML-423-90	UML-553-90
ON	75 W	75 W	150 W	170 W
APAGADO	0,5 W	0,5 W	0,5 W	0,5 W

7.2 Indicador LED

La función de gestión de energía del monitor consta de las siguientes fases:

Modo	Color del LED	Funcionamiento del monitor
ON	Verde	Funcionamiento normal
MODO INCOMPATIBLE	Verde	Funcionamiento normal, pero la pantalla muestra un mensaje de error.
APAGADO	Rojo	No funciona

8 Solución de problemas

Problema	Solución
No aparecen imágenes en la pantalla	<ul style="list-style-type: none"> – Compruebe que el cable de alimentación del monitor esté conectado correctamente a la toma de corriente, al cable de extensión con toma de tierra o a la regleta. – El interruptor de encendido debe estar en la posición de encendido y el LED iluminado. – Compruebe que los ajustes Brillo y/o Contraste de la pantalla no se han establecido en los niveles mínimos.
La imagen de la pantalla no está centrada, es demasiado pequeña o demasiado grande en el modo PC	<p>Pulse la tecla de flecha abajo para activar la función Ajuste Automat.</p> <p>O bien,</p> <p>Ajuste los valores de Frecuencia y Fase en el submenú de visualización en pantalla del PC.</p>
Hay ruido vertical u horizontal en la imagen	<p>Pulse la tecla de flecha abajo para activar la función Ajuste Automat.</p> <p>O bien,</p> <p>Ajuste los valores de Frecuencia y Fase en el submenú de visualización en pantalla del PC.</p>
Colores incorrectos	<p>Seleccione una temperatura del color en el menú Tono color.</p> <p>O bien,</p> <p>Utilice la función Restablecer para aplicar los ajustes predeterminados.</p>
Aparece el mensaje de error “Fuera alcance”.	<p>El PC funciona con una resolución o una velocidad de actualización incompatible con el monitor. Cambie el modo de sincronización del PC a una de las combinaciones válidas siguientes:</p> <ul style="list-style-type: none"> – 640 x 480 (60/72/75 Hz) – 720 x 400 (70 Hz) – 800 x 600 (60/75 Hz) – 1024 x 768 (60/75 Hz) – 1280 x 768 (60 Hz) – 1280 x 960 (60 Hz) – 1280 x 1024 (60 Hz) – 1366 x 768 (60 Hz) – 1600 x 1200 (60 Hz) – 1920 x 1080 (60 Hz)

9 Mantenimiento

Para limpiar la pantalla LCD, retire las gotas de agua o la grasa inmediatamente con un algodón absorbente o un paño suave que no suelte pelusa. Pueden aparecer manchas y decoloración si se dejan en la pantalla durante mucho tiempo. Si la superficie (polarizador) de la pantalla LCD está sucia o manchada, utilice un algodón absorbente o un paño suave que no suelte pelusa para eliminar los residuos de la siguiente forma:

1. Apague la pantalla y desconéctela de la fuente de alimentación.
2. No pulverice ningún líquido directamente sobre la pantalla. Humedezca un algodón absorbente o un paño limpio, suave y que no suelte pelusa sólo con agua (las toallas de papel o los paños sucios pueden arañar la pantalla).
3. Limpie la pantalla empezando por la parte superior hasta la inferior con un movimiento descendente. Intente no presionar demasiado para evitar daños en la pantalla.
4. Para evitar las rayas, vuelva a limpiar la pantalla con otro paño limpio, seco y que no suelte pelusa.



Nota!

Si el agua no es suficiente, utilice un limpiador suave específico para pantallas LCD, disponible en tiendas de suministros para oficinas.

No utilice ninguno de los siguientes elementos como agentes limpiadores:

- Materiales del tipo de la acetona
- Alcohol etílico
- Ácido etílico
- Tolueno
- Cloruro de metileno
- Amoníaco

El uso de estos materiales puede dañar permanentemente el polarizador debido a una reacción química.

10 Especificaciones técnicas

Modelo	UML-273-90	UML-323-90
Especificaciones de LCD		
Tipo de LCD	27 pulgadas LCD digital	32 pulgadas LCD digital
Tipo de retroiluminación	LED	LED
Paso de píxel (H x V)	0,31125 x 0,31125	0,3637 x 0,3637
Brillo	300 cd/m ² (normal)	350 cd/m ² (normal)
Relación de contraste	3.000:1 (normal)	3.000:1 (normal)
Tiempo de respuesta	12 ms (normal)	6,5 ms (normal)
Resolución (H x V)	1.920 x 1.080	1.920 x 1.080
Frecuencia	Horizontal: 60 - 73 KHz Vertical: 47 - 63 Hz	Horizontal: 60 - 73 KHz Vertical: 47 - 63 Hz
Señal de entrada	Vídeo (entrada de 1 canal BNC 1 Vp-p, terminación de 75 ohmios, salida en bucle) S-Vídeo (1 entrada Mini Din de 4 patillas (L/C)) Componente (YPbPr, RCA) HDMI DVI-D PC RGB (conector Sub-D) Entrada de audio (I/D) x 2 Entrada de línea (3,5 mm) Entrada de disparador RS-232 (Sub-D de 9 patillas)	
Señal de salida	Vídeo (entrada de 1 canal BNC 1 Vp-p, terminación de 75 ohmios, salida en bucle) Audio Out (Izq./Der.) Altavoz externo PC RGB (conector Sub-D) RS-232 (Sub-D de 9 patillas)	
Área de visualización activa (H x V)	597,6 x 336,15 mm (23,53 x 13,23 pulg.)	698,4 mm x 392,85 mm (27,5 x 15,5 pulgadas)
Dimensiones de embalaje (An. x Al. x Pr.)	756 x 561 x 253 mm (29,76 x 22,09 x 9,96 pulg.)	910 x 608 x 205 mm (35,83 x 23,94 x 8,1 pulgadas)
Peso neto:	9,05 Kg (con soporte) (19,95 libras)	12,5 kg (27,6 libras)
Peso bruto:	12,35 kg (27,23 libras)	15,1 kg (33,3 libras)
Alimentación	120/230 VCA, 50/60 Hz	120/230 VCA, 50/60 Hz

Modelo	UML-423-90	UML-553-90
Especificaciones de LCD		
Tipo de LCD	42 pulgadas LCD digital	55 pulgadas LCD digital
Tipo de retroiluminación	LED	LED
Paso de píxel (H x V)	0,4845 x 0,4845 mm	0,21 x 0,21 mm
Brillo	500 cd/m ² (normal)	450 cd/m ² (normal)
Relación de contraste	4.000:1 (normal)	4.000:1 (normal)
Tiempo de respuesta	8 ms (normal)	6,5 ms (normal)
Resolución (H x V)	1.920 x 1.080	1.920 x 1.080
Frecuencia	Horizontal: 60 - 73 KHz Vertical: 47 - 63 Hz	Horizontal: 60 - 73 KHz Vertical: 47 - 63 Hz
Señal de entrada	<p>Vídeo (entrada de 1 canal BNC 1 Vp-p, terminación de 75 ohmios, salida en bucle) S-Vídeo (1 entrada Mini Din de 4 patillas (L/C)) Componente (YPbPr, RCA) HDMI DVI-D PC RGB (conector Sub-D) Entrada de audio (I/D) x 2 Entrada de línea (3,5 mm) Entrada de disparador RS-232 (Sub-D de 9 patillas)</p>	
Señal de salida	<p>Vídeo (entrada de 1 canal BNC 1 Vp-p, terminación de 75 ohmios, salida en bucle) Audio Out (Izq./Der.) Altavoz externo PC RGB (conector Sub-D) RS-232 (Sub-D de 9 patillas)</p>	
Área de visualización activa (H x V)	930,24 x 523,26 mm (36,6 x 20,6 pulgadas)	1.209,6 x 680,4 mm (47,6 x 26,8 pulgadas)
Dimensiones de embalaje (An. x Al. x Pr.)	1.234 x 786 x 275 mm (48,6 x 30,9 x 10,8 pulgadas)	1.379 x 850 x 273 mm (54,3 x 33,5 x 10,7 pulgadas)
Peso neto:	20 kg (44,1 libras)	32 kg (70,5 libras)
Peso bruto:	26 kg (57,3 libras)	37 kg (81,6 libras)
Alimentación	120/230 VCA, 50/60 Hz	120/230 VCA, 50/60 Hz

Bosch Security Systems, Inc.

850 Greenfield Road

Lancaster, PA, 17601

USA

www.boschsecurity.com

© Bosch Security Systems, Inc., 2013