

FLEXIDOME IP panoramic 7000 MP



- ▶ 12 MP / 30 Bilder/s Sensor für genau Details mit fließenden Bewegungen
- ▶ Kamera- oder clientseitige Entzerrung zur einfachen Integration
- ▶ Intelligent Video Analytics bei vollständigem Rundumüberblick
- ▶ Diskrete und ästhetische, unauffällige Kamera
- ▶ Einfache Installation durch Drehen und Klicken

Die FLEXIDOME IP panoramic 7000 MP ist eine diskrete, ästhetische, unauffällige Kamera für den Inneneinsatz. Der 12 MP Sensor arbeitet mit 30 Bildern/s und sorgt für eine komplette Rundumüberwachung mit einem vollständigen Überwachungsbereich, genauen Details und hoher Geschwindigkeit. Die Kamera bietet einen vollständigen Überblick über die Situation und gleichzeitig E-PTZ-Ansichten in hoher Auflösung.

Versionen

Die 360° Version der Kamera bietet bei zentraler Deckenmontage eine flächendeckende Überwachung. Die 180° Version hat eine höhere effektive Auflösung und eignet sich hervorragend für die Wand- oder Deckenmontage in Gängen.

Entzerren

Das Objektiv erfasst ein rundes Bild. Unsere entzerrende Software wandelt dieses runde Bild in mehrere verschiedene verzerrungsfreie rechteckige Ansichten um. Um die Systemintegration zu erleichtern, können Sie zwischen der Entzerrung in der Kamera und der Entzerrung im Bedienclient wählen.

Der kostenfrei verfügbare Video Security Client von Bosch bietet erweiterte clientseitige Entzerrungsfunktionen.

Systemübersicht

Vorteile der Rundumüberwachung

Die Rundumüberwachung bietet eine vollständige 180° oder 360° Abdeckung des entsprechenden Bereichs. Weil unsere Rundumkameras den gesamten

Bereich abdecken, geben sie einen vollständigen Überblick und eignen sich ideal, um Bewegungen kontinuierlich zu folgen.

180°



360°

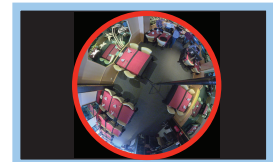

Diese Rundumkamera wird die Funktionalität eines modernen Überwachungssystems beträchtlich verbessern, vor allem, wenn sie zusammen mit Intelligent Video Analysis zum Beispiel zum Zählen von Personen oder für komplexe regelbasierte Alarmauslöser verwendet wird. Intelligent Video Analysis überwacht kontinuierlich das ganze Kreisbild, sodass Sie auch noch Alarme erhalten, wenn Sie eine bestimmte Region herangezogen haben.

Funktionen

12 MP Sensor und 30 Bilder/s

Durch die ultrahohe 12 MP Sensoraufklärung und die außergewöhnlich hohe Bildfrequenz von 30 Bildern/s ist diese Kamera einzigartig im Feld der Rundum-Bilderfassung. Die Bewegung ist gleichmäßiger und die E-PTZ-Funktion sorgt für detailliertere Bilder. Die effektive Auflösung für die 180°-Version ist 8 MP und für die 360°-Version 7 MP.

Wählen Sie Ihre Version von Video Analytics

Das System erkennt, verfolgt und analysiert Objekte zuverlässig und informiert Sie, wenn vordefinierte Alarme ausgelöst werden. Ein intelligenter Satz von Alarmregeln vereinfacht komplexe Aufgaben und reduziert Fehlalarme auf ein Minimum. Video Analytics gibt Ihren Videobildern durch Hinzufügen von Metadaten Sinn und Struktur. Metadaten werden vom vollständigen Kreisbild und auch separat auf dem E-PTZ-Kanal erstellt. Dadurch können Sie in stundenlangen Videoaufzeichnungen schnell wichtige Bilder auffinden. Metadaten können auch zur Erlangung von unwiderlegbaren forensischen Beweisen oder zur Optimierung von Geschäftsprozessen auf Basis von Personenzählungen oder Informationen über die Dichte von Menschenansammlungen verwendet werden.

Die Kamera ist in zwei Versionen erhältlich. Sie können sich für Essential Video Analytics entscheiden. Oder Sie wählen Intelligent Video Analytics mit höherer Leistung dank eines speziellen integrierten Analysechips.

Essential Video Analytics

Die integrierte Videoanalyse unterstützt das Konzept der dezentralen intelligenten Funktionen und beinhaltet nun noch leistungsfähigere Funktionen. Essential Video Analytics eignet sich ideal für den Einsatz in kontrollierten Umgebungen mit eingeschränkten Detektionsbereichen.

Intelligent Video Analytics

Die Kamera verwendet die neueste Generation der Bosch Intelligent Video Analytics Software (IVA). IVA kombiniert mit vollständiger Rundumsicht ergibt ein extrem leistungsstarkes Überwachungsgerät, das einen vollständigen Überblick über die Situation gibt. Mit dem Intelligent Tracking können Bewegungen kontinuierlich im gesamten Bildkreis verfolgt werden. Es ist nicht notwendig, die Überwachung von einer Kamera an die nächste zu übergeben, was die Bewegungsanalyse extrem vereinfacht.

MOTION+

Das MOTION+ Video-Bewegungsanalyzesystem, das bei allen Kameraversionen integriert ist, ist die perfekte Lösung für Anwendungen, bei denen grundlegende Videobildanalysefunktionen erforderlich sind. MOTION+ zeigt Bewegungsmetadaten in einer Anzeigeneinblendung an. Durch die Verwendung von MOTION+ Eingabedaten erzeugen intelligente Bildalgorithmendaten eine verbesserte Bildqualität und eine wirkungsvollere Bitrate. Sie ermöglicht auch eine erweiterte Manipulationserkennung.

Clientseitige Entzerrung

Mit der clientseitigen Entzerrung erfasst die Kamera ein einzelnes rundes nicht entzerrtes Bild mit 30 BPS. Die Entzerrung erfolgt mit unserer Entzerrungssoftware, die auf dem Computer installiert

ist, wo verschiedene Ansichtsmodi zur Verfügung stehen. Sie können auch eine clientseitige Entzerrungs-Software-Lösung eines Drittanbieters verwenden.

Entzerren in der Kamera (Edge Dewarping)

Die Entzerrung in der Kamera stellt drei separate Videokanäle gleichzeitig mit 12,5 BPS zur Verfügung:

- Ganzes Kreisbild (Video 1-Kanal)
- Entzerrter Ansichtsmodus (Video 2-Kanal)
- E-PTZ (Video 3-Kanal)

Für den Video 2-Kanal können verschiedene Ansichtsmodi gewählt werden. Ihre Auswahl hängt von der Auflösung ab, die Sie benötigen sowie davon, wie Sie die entzerrten Bilder ansehen möchten.

Ansichtsmodi

Die folgenden Ansichtsmodi können mit 12,5 BPS bei Entzerrung in der Kamera oder 30 BP mit unserer clientseitigen Entzerrung gewählt werden. Mit der 180° Objektivversion können Sie für den zweiten Kanal einen der nachfolgenden Ansichtsmodi auswählen:

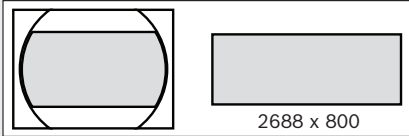
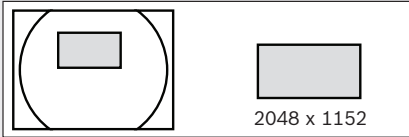
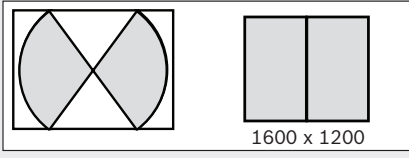
180°-Objektivversion	Vollbildausschnitt und angezeigte Bilder
Rundumsicht	
E-PTZ-Ansicht	
Korridorsicht	

Wählen Sie mit der 360° Objektivversion für den zweiten Kanal einen der nachfolgenden Ansichtsmodi aus:

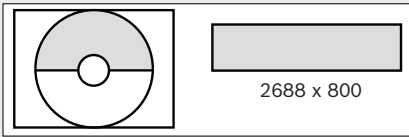
360°-Objektivversion	Vollbildausschnitt und angezeigte Bilder
Panorama-Ansicht (Deckenmontage)	

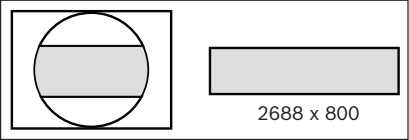
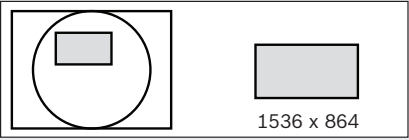
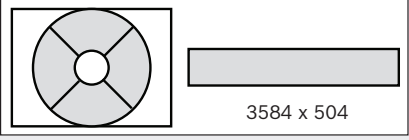
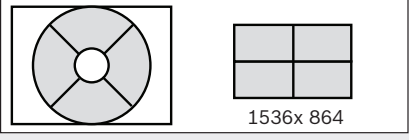
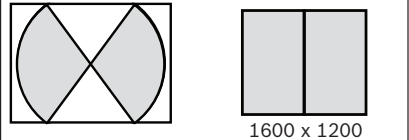
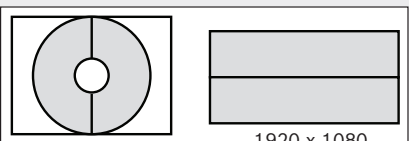
360°-Objektivversion	Vollbildausschnitt und angezeigte Bilder
Rundumsicht (Wandmontage)	
E-PTZ-Ansicht	
Vollständige Rundumsicht	
Vierfachanzeige	
Korridorsicht	
Doppelte Rundumsicht	

DORI-Reichweite

DORI (Detect, Observe, Recognize, Identify, dt.: Detektieren, Beobachten, Erkennen, Identifizieren) ist ein Standardsystem (EN 62676-4), mit dem die Fähigkeit einer Person, die ein Video ansieht, zur Unterscheidung von Personen oder Objekten innerhalb eines überwachten Bereichs definiert wird. Im Folgenden ist die maximale Entfernung aufgelistet, bei der eine Kamera-/Objektivkombination diese Kriterien erfüllen kann:

Bei Anwendungen mit einer hohen Montage lauten die Mittelbild-DORI-Werte wie folgt:

DORI	Objektstand - 180°	Objektstand - 360°
Detektieren	55 m	42 m
Beobachten	22 m	16,5 m
Erkennen	10,5 m	8,5 m

DORI	Objektstand - 180°	Objektstand - 360°
Identifizieren	5,5 m	4 m

Bei einer Befestigung in 3 m Höhe hat die 360° Version der Kamera nachfolgenden Abdeckungsradius für die vier Stufen:

DORI	DORI-Definition	Überwachungsreich
Detektieren	25 px/m	19 m
Beobachten	63 px/m	8,5 m
Erkennen	125 px/m	4,5 m
Identifizieren	250 px/m	2 m

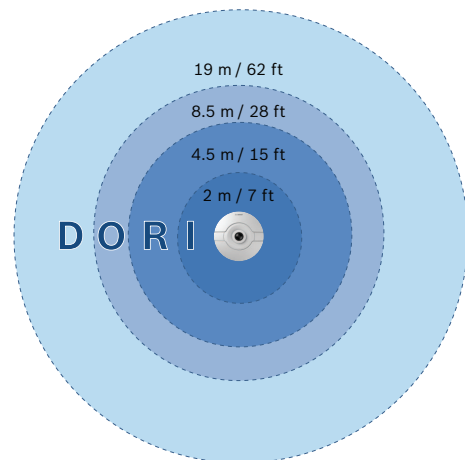

Bei einer Befestigung in 3 m Höhe hat die 180° Version der Kamera nachfolgenden Abdeckungsradius für die vier Stufen:

DORI	DORI-Definition	Überwachungsreich
Detektieren	25 px/m	28 m
Beobachten	63 px/m	12 m
Erkennen	125 px/m	6,5 m

DORI	DORI-Definition	Überwachungsbe- reich
Identifizieren	250 px/m	3,5 m

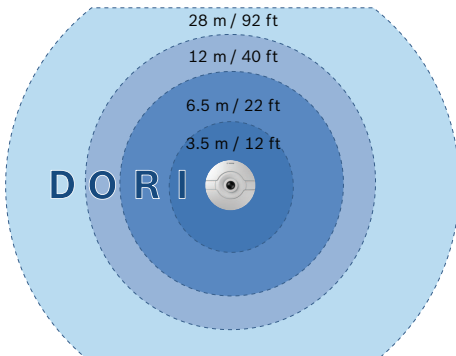

E-PTZ und Regions of Interest

Die E-PTZ Fernbedienungsfunktionen (elektronisches Schwenken, Neigen und Zoomen) ermöglichen die Auswahl bestimmter Bereiche aus dem runden Vollbild. Diese Regions of Interest (ROI) können einfach definiert werden und ermöglichen es Ihnen, den interessantesten Teil einer Szene separat zu überwachen. Die hohe Auflösung stellt sicher, dass bei Verwendung des elektronischen Zooms keine Details verloren gehen.

Die E-PTZ-Funktion einer Rundumkamera bietet gegenüber normalen PTZ-Kameras gewisse Vorteile. Die Kamera bewegt sich nicht, so dass die Kamera selber keine Aufmerksamkeit erregt oder als aufdringlich empfunden wird. Der Überblick über die Situation wird auch dann gewahrt, wenn ein Objekt, das von speziellem Interesse ist, heranzoomt wird. Die ruckelfreie E-PTZ-Funktion erleichtert die Navigation und Voreinstellungen sind wie bei herkömmlichen PTZ-Kameras verfügbar.

Genau das aufzeichnen, was Sie möchten

Die Kamera bietet die volle Auflösung des gesamten Bildkreises für die Aufzeichnung, selbst wenn nur ein Teil der Szene betrachtet wird. Dies bedeutet, dass Sie nachträglich immer eine Entzerrung und Analyse des gesamten Überwachungsbereichs vornehmen können und dann den Bereich oder das Objekt, das Sie interessiert, heranzoomen können. Durch die Entzerrung in der Kamera können Sie aber auch nur die relevanten Teile der Szene aufnehmen, wodurch die Bitrate erheblich reduziert wird.

Intelligent Dynamic Noise Reduction

Szenen mit wenig oder gar keiner Bewegung erfordern eine geringere Bitrate. Durch intelligente Unterscheidung zwischen Rauschen und wichtigen Bildinformationen reduziert die Intelligent Dynamic Noise Reduction die Bitrate um bis zu 50 %. Da

Rauschen bei der Bilderfassung an der Quelle reduziert wird, wirkt sich die geringere Bitrate nicht negativ auf die Videoqualität aus. Mit der Veröffentlichung von FW 6.40 steht nun auch Intelligent Streaming zur Verfügung. Durch ein geschickt optimiertes Detail-zu-Bandbreite-Verhältnis bietet die Kamera die bestmögliche Bildqualität. Mit dem intelligenten Encoder werden sowohl die komplette Szene als auch einzelne Szenenbereiche kontinuierlich gescannt. Dabei wird die Komprimierung anhand wichtiger Bildinformationen wie Bewegungen dynamisch angepasst. Im Zusammenspiel mit Intelligent Dynamic Noise Reduction (IDNR), was die Inhalte einer Szene aktiv analysiert und Rauschartefakte entsprechend reduziert, werden Bitraten um bis zu 80 % gesenkt. Da das Rauschen bei der Bilderfassung an der Quelle reduziert wird, wirkt sich die geringere Bitrate nicht negativ auf die Bildqualität aus. Dies führt zu deutlich geringeren Speicherkosten und weniger Netzwerkbelastung, während gleichzeitig eine hohe Bildqualität und ruckelfreie Bewegungen gewährleistet bleiben.

Bereichsbasierte Codierung

Über eine bereichsbasierte Codierung werden Anforderungen an die Bandbreite ebenfalls reduziert. Komprimierungsparameter können für bis zu acht benutzerdefinierbare Bereiche eingestellt werden. Auf diese Weise können uninteressante Bereiche stark komprimiert werden, sodass mehr Bandbreite für wichtige Bereiche der Szene zur Verfügung steht. Eine bereichsbasierte Codierung ist nur mit der clientseitigen Entzerrung verfügbar.

Bitratenoptimiertes Profil

In der folgenden Tabelle finden Sie die durchschnittliche typische optimierte Bandbreite in Kbit/s für verschiedene Bildraten:

Bilder/s	12 MP (ganzes Kreisbild)	Entzerrte Rol (720p)
30	3100	-
25	2921	-
20	2640	-
12.5	2305	491
10	2192	432
5	1530	303
2	655	130

Gemessener Dynamikbereich

Der Dynamikbereich der Kamera ist herausragend und zeigt sich bei Leistungsvergleichen unter realen Bedingungen – 92 dB weiter Dynamikbereich (plus zusätzliche 16 dB bei Kombination mit Intelligent Auto Exposure).

Der tatsächliche Dynamikbereich der Kamera wird mit Hilfe der Opto-Electronic Conversion Function (OECF)-Analyse und standardisierter Testtabelle auf Basis von ISO-Normen gemessen. Diese Methode liefert im Vergleich zur gelegentlich verwendeten theoretischen Annäherung realistischere und überprüfbare Ergebnisse.

Prioritäre Belichtungsregelung

Um die Bildqualität zu optimieren, können acht Zonen für die Belichtungsmessung in dem vollständige Kreisbild markiert und einer Prioritätsstufe zugewiesen werden. Diese Zonen erhalten eine höhere oder niedrigere Priorität, wenn die Kamera den Belichtungsgrad berechnet. Dadurch wird sichergestellt, dass die wichtigen Bereiche einer Szene den idealen Belichtungsgrad haben.

Intelligent Auto Exposure

Helligkeitsschwankungen bei Gegen- und Frontlicht können die Qualität Ihrer Überwachungsbilder stark beeinträchtigen. Um in jeder Situation das perfekte Bild zu erhalten, passt die Intelligent Auto Exposure die Belichtung der Kamera automatisch an. Sie bietet eine hervorragende Front- und Gegenlichtkompensation durch automatische Anpassung an die wechselnden Lichtverhältnisse.

Eingebautes Mikrofon und Audioalarm

Die Kamera verfügt über ein eingebautes Mikrofon, mit dem der Bediener Gespräche im überwachten Bereich abhören kann. Die Audioerkennung kann bei Bedarf zur Generierung eines Alarms verwendet werden. Sofern vom lokalen Gesetz vorgeschrieben, können die Mikrofone permanent über einen sichern Lizenzschlüssel gesperrt werden.

Unauffälliges Design und einfache Installation

Durch das flache Gehäuse der Kamera eignet sich sehr gut für Installationen, bei denen die Ästhetik eine wichtige Rolle spielt. Das unauffällige Design sorgt dafür, dass sie auch zu architektonischen Elementen passt, ohne von der Umgebung abzulenken. Museen, historische Gebäude oder architektonisch anspruchsvoll gestaltete Innenbereiche profitieren von diesem diskreten Design.

Die Kamera kann einfach mit einem Drehmechanismus über den mitgelieferten Befestigungsring auf jeder Oberfläche befestigt werden. Das hochqualitative Objektiv mit IR-Korrektur ist werksseitig scharfgestellt und nicht durch eine Kuppel beeinflusst, was die Installation vereinfacht und Schärfe garantiert. Auf die LED-Anzeigen, die Zurücksetz-Taste und den SD-Kartensteckplatz kann einfach über die zwei Scharniere vorne an der Kamera zugegriffen werden.

Es ist eine vollständige Auswahl an Zubehörteilen für die Innenbefestigung wie ein Befestigungsrahmen oder eine hängende Rohrhalterung erhältlich. Die Stromversorgung der Kamera kann über ein Power-over-Ethernet-konformes Netzwerkkabel erfolgen. Bei dieser Konfiguration ist für Bildübertragung, Stromversorgung und Steuerung der Kamera nur ein Kabel erforderlich.

Szenenmodus

Die Kamera verfügt über eine sehr intuitive Benutzeroberfläche, die eine schnelle und einfache Konfiguration ermöglicht. Sie bietet neun konfigurierbare Szenenmodi mit den besten Einstellungen für vielfältige Einsatzbereiche. Für Situationen bei Tag oder Nacht können verschiedene Szenenmodi gewählt werden.

Speicherverwaltung

Die Aufzeichnungsverwaltung kann über den Bosch Video Recording Manager gesteuert werden; alternativ kann die Kamera iSCSI-Ziele direkt ohne Aufzeichnungssoftware verwenden.

Dezentrale Aufzeichnung

Stecken Sie eine Speicherkarte in den Kartenschlitz, um bis zu 2 TB lokaler Alarmaufzeichnung zu speichern. Die Voralarmaufzeichnung im Arbeitsspeicher reduziert die Aufzeichnungsbandbreite im Netzwerk und verlängert die effektive Lebensdauer der Speicherkarte.

Cloud-basierte Dienste

Die Kamera unterstützt zeitbasierte oder alarmbasierte JPEG-Postings an vier verschiedene Konten. Diese Konten können mit FTP-Servern oder cloud-basiertem Speicher verbunden sein. Videoclips oder JPEG-Bilder können ebenfalls in diese Konten exportiert werden.

Alarmer können so eingerichtet werden, dass sie eine E-Mail- oder SMS-Benachrichtigung auslösen, damit Sie stets über anormale Ereignisse informiert sind.

Zugriffssicherheit

Dreistufiger Kennwortschutz und 802.1x-Authentifizierung werden unterstützt. Zur Absicherung des Zugriffs über einen Webbrowser kann HTTPS mit einem SSL-Zertifikat verwendet werden, das in der Kamera gespeichert ist.

Vollständige Anzeigesoftware

Es gibt zahlreiche Möglichkeiten, auf die Funktionen der Kamera zuzugreifen: über einen Webbrowser, das BVMS, den kostenlosen Bosch Video Client oder Video Security Client, eine mobile Video-Sicherheits-App oder Software anderer Anbieter. Der Video Security Client verfügt über erweiterte Entzerrungsfunktionen und kann sowohl für clientseitige Entzerrung als auch die Anzeige der verschiedenen Modi verwendet werden.

Systemintegration

Die Kamera entspricht den ONVIF Profile G-, ONVIF Profile S-, ONVIF Profile T- und ONVIF Profile M-Spezifikationen. Dies gewährleistet die Interoperabilität zwischen Netzwerkvideoprodukten unterschiedlicher Hersteller.

Integratoren von Drittanbietern können leicht auf die internen Funktionen der Kamera zugreifen, um sie in große Projekte zu integrieren. Zusätzliche Informationen finden Sie auf der Website des Bosch Partnerprogramms zur Integration (IPP) unter ipp.boschsecurity.com.

Regulatorische Informationen

Standards	Typ
Emissionen	EN 50121-4:2016; EN 55032: 2013, Klasse A; CFR 47 FCC Teil 15:2012-10-1, Klasse B;
Störfestigkeit	EN 50121-4:2016; EN 50130-4:2011*
Sicherheit	EN 60950-1:2006, +A11:2009, +A1:2010, +A12:2011, AC:2011; UL 60950-1, 2. Ausgabe:2011; CAN/CSA-C 22.2 Nr. 60950-1-07, 2. Ausgabe
Umgebungstests	EN 50130-4:2011, Klasse II (In der Regel für den Inneneinsatz, festes Gerät), Alarmsysteme - Teil 5: Umgebungstestmethoden
Umgebungsbedingungen	EN 50581 (2012)
Kennzeichnungen	CE, cULus, WEEE, PADS, RCM und China RoHS

* Alle Systeme, bei denen diese Kamera verwendet wird, müssen ebenfalls diesen Normen entsprechen.

Region	Zertifizierungen/Gütezeichen
Großbritannien	UKCA
USA	UL CAP Cybersecurity Assurance Program
Europa	CE
USA	UL
	FCC

Planungshinweise

Kameraabmessungen

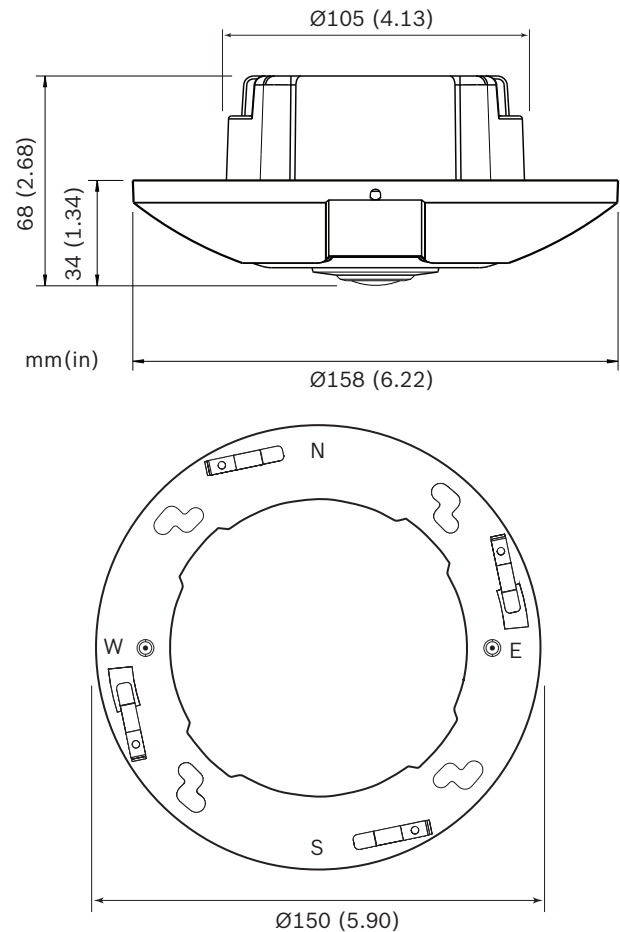

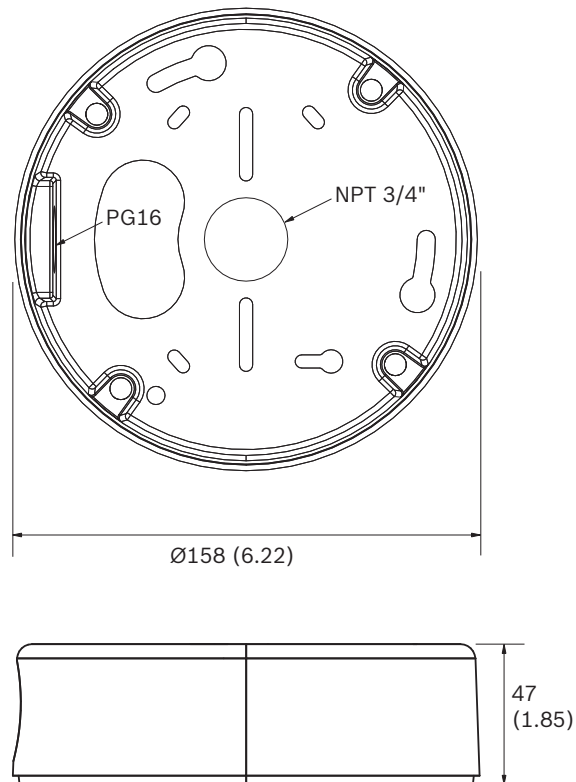
Abmessungen der Aufputz-Montage**Technische Daten****Stromversorgung**

Netzteil	Power-over-Ethernet, Nennwert: 48 VDC
Leistungsaufnahme	140 mA 200 mA (Intelligent Video Analytics-Version)
PoE	IEEE 802.3af (802.3at, Typ 1)

Sensor

Typ	1/2,3-Zoll-CMOS
Sensorexel insgesamt	12 MP
Verwendete Pixel (180°-Version)	3648 x 2160 (8 MP)
Verwendete Pixel (360°-Version)	2640 x 2640 (7 MP)

Videoleistung – Empfindlichkeit – 360°-Objektiv

(3100 K, 89 % Reflexion, F2.8, 30 IRE)

Farbe	0.55 lx
-------	---------

Videoleistung – Empfindlichkeit – 360°-Objektiv

Mono	0.18 lx
------	---------

Videoleistung – Empfindlichkeit – 180°-Objektiv

(3100 K, 89 % Reflexion, F2.8, 30 IRE)

Farbe	0,46 lx
-------	---------

Mono	0,15 lx
------	---------

Videoleistung – Dynamischer Bereich

Dynamischer Bereich	92 dB WDR (+16 dB IAE)
---------------------	------------------------

Video-Streaming

Videokomprimierung	H.264 (MP); M-JPEG
--------------------	--------------------

Streaming	Mehrfache, konfigurierbare Streams im H.264- und M-JPEG-Format, konfigurierbare Bildfrequenz und Bandbreite. Mehrere Kanäle mit Entzerrung in der Kamera. Regions of Interest (RoI)
-----------	---

IP-Gesamtverzögerung	Min. 120 ms, max. 340 ms
----------------------	--------------------------

Encodierungsintervall	1 bis 25 [30] BPS
-----------------------	-------------------

Encoder-Regionen	Acht unabhängige Bereiche für Encoder-Qualitätseinstellungen zur Optimierung der Bitrate.
------------------	---

Videoauflösung (H x V) – 180°-Version

Video 1-Kanal	Kreisbild	3640 x 2160
Video 2-Kanal	Rundumansicht	2688 x 800
	E-PTZ	2048 x 1152
	Korridor	1600 x 1200
Video 3-Kanal	E-PTZ	1280 x 720

Videoauflösung (H x V) – 360°-Version

Video 1-Kanal	Ganzes Kreisbild	2640 x 2640
Video 2-Kanal	Vollständige Rundumsicht	3584 x 504
	E-PTZ	1536 x 864
	Vierfach	1536 x 864
	Rundumansicht	2688 x 800

Videoauflösung (H x V) – 360°-Version		
	Doppelte Rundumsicht	1920 x 1080
	Korridor	1600 x 1200
Video 3-Kanal	E-PTZ	1280 x 720
Videofunktionen		
Tag/Nacht	Farbe, Schwarzweiß, Auto (einstellbare Umschaltpunkte)	
Anpassbare Bildeinstellungen	Kontrast, Sättigung, Helligkeit	
Weißabgleich	2500 bis 10.000 K, 4 automatische Modi (Basis, Standard, Natriumlicht, dominante Farbe), manueller Modus und Haltemodus	
Verschluss	Automatischer elektronischer Verschluss (AES) Fest (1/30 [1/25] bis 1/15000) wählbar Standardverschluss	
Schärfe	Wählbare Erhöhung der Bildschärfe	
Gegenlichtkompensation	Aus/Ein/Intelligent Auto Exposure (BLC)	
Kontrastoptimierung	Ein/Aus	
Rauschunterdrückung	Intelligent Dynamic Noise Reduction Intelligentes Streamen	
Intelligent Defog	Intelligent Defog passt Parameter automatisch für beste Bilder bei nebligen Szenen an (umschaltbar)	
Belichtungsregion	Mehrere wählbare Regionen	
Privatzonen	Acht unabhängige Bereiche, vollständig programmierbar	
Video-Content-Analyse	MOTION+ Essential Video Analytics und Intelligent Video Analytics	
Positionsvoreinstellungen	Sechs unabhängige Sektoren	
Bildeinblendung	Einzelne Namen und Zeitstempel für alle Videokanäle	
Sonstige Funktionen	Pixel-Zähler, Video-Watermarking, Ort	
Optischer Speicher		
Objektiv (180°-Version)	2,1 mm Fixfokus-Objektiv (IR-Korrektur), F2,8	
Objektiv (360° Version)	1,6 mm Fixfokus-Objektiv (IR-Korrektur), F2,8	

Optischer Speicher	
Objektivanschluss	Auf der Platine montiert
Blendensteuerung	Fixblende
Blickfeld (180°-Version)	180° x 93° (H x V)
Blickfeld (360°-Version)	180° x 180° (H x V)
Minimaler Objektabstand	0,1 m
Tag/Nacht	Umschaltbarer mechanischer IR-Filter
Audio	
Audioeingang	Integriertes Mikrofon (kann permanent deaktiviert werden)
Audio-Streaming	
Norm	G. 711, 8 kHz Abtastrate L16, 16 kHz Abtastrate AAC-LC, 48 Kbit/s bei 16 kHz Abtastrate AAC-LC, 80 Kbit/s bei 16 kHz Abtastrate
Signal-Rausch-Verhältnis	> 50 dB
Audio-Streaming	Vollduplex/Halbduplex
Lokaler Speicher	
Interner Arbeitsspeicher	10 s Voralarmaufzeichnung
Speicherkartensteckplatz	Unterstützt SDHC-Karte bis zu 32 GB/SDXC-Karte bis zu 2 TB. (Für HD-Aufzeichnungen werden SD-Karten der Klasse 6 oder höher empfohlen.)
Aufzeichnung	Daueraufzeichnung, Ringaufzeichnung, Alarm-/Ereignis-/Zeitplanaufzeichnung
Software	
Gerätesuche	IP Helper
Gerätekonfiguration	Über Webbrowser oder Configuration Manager
Firmware-Update	Fernprogrammierbar
Anzeigesoftware	Webbrowser; Video Security Client; Video Security App; BVMS; Bosch Video Client; oder Drittanbietersoftware

Software	
Aktuelle Firmware und Software	http://downloadstore.boschsecurity.com/
Netzwerk	
Protokolle	IPv4, IPv6, UDP, TCP, HTTP, HTTPS, RTP/RTCP, IGMP V2/V3, ICMP, ICMPv6, RTSP, FTP, ARP, DHCP, APIPA (Auto-IP, link local address), NTP (SNTP), SNMP (V1, V3, MIB-II), 802.1x, DNS, DNSv6, DDNS (DynDNS.org, selfHOST.de, no-ip.com), SMTP, iSCSI, UPnP (SSDP), DiffServ (QoS), LLDP, SOAP, CHAP, digest authentication
Verschlüsselung	TLS 1.2, SSL, DES, 3DES
Ethernet	10/100BASE-T, automatische Erkennung, Halb-/Voll duplex
Konnektivität	Auto-MDIX
Interoperabilität	ONVIF Profile G, ONVIF Profile S, ONVIF Profile M, ONVIF Profile T
Mechanische Daten	
Abmessungen	158 x 33 mm
Gewicht	526 g
Umgebungsbedingungen	
Betriebstemperatur	-20 °C bis +40 °C
Lagertemperatur	-20 °C bis +60 °C
Luftfeuchtigkeit (Betrieb)	20 % bis 93 % rel. LF
Luftfeuchtigkeit (Lagerung)	bis zu 98 % rel. LF
Bestellinformationen	
NIN-70122-F1 Festst. Domekamera 12MP 180° Unauffällige Kamera mit hochleistungsstarkem 12 MP Sensor für intelligente Rundumüberwachung 180°-Objektiv Essential Video Analytics NDAA-konform Bestellnummer NIN-70122-F1 F.01U.364.631	
NIN-70122-F0 Festst. Domekamera 12MP 360° Unauffällige Kamera mit hochleistungsstarkem 12 MP Sensor für intelligente Rundumüberwachung 360°-Objektiv Essential Video Analytics NDAA-konform Bestellnummer NIN-70122-F0 F.01U.364.632	

NIN-70122-F1A Festst. Domekamera 12MP 180° IVA
 Unauffällige Kamera mit hochleistungsstarkem 12 MP Sensor für intelligente Rundumüberwachung
 Intelligent Video Analytics
 180°-Objektiv
 NDAA-konform
 Bestellnummer **NIN-70122-F1A | F.01U.290.593**
F.01U.363.831

NIN-70122-F0A Festst. Domekamera 12MP 360° IVA
 Unauffällige Kamera mit hochleistungsstarkem 12 MP Sensor für intelligente Rundumüberwachung
 Intelligent Video Analytics
 360°-Objektiv
 NDAA-konform
 Bestellnummer **NIN-70122-F0A | F.01U.364.630**

NIN-70122-F1S Festst. Domekamera 12MP 180° Aufputz
 Unauffällige Kamera mit hochleistungsstarkem 12 MP Sensor für intelligente Rundumüberwachung
 180°-Objektiv
 Aufputz-Anschlussbox
 Essential Video Analytics
 NDAA-konform
 Bestellnummer **NIN-70122-F1S | F.01U.310.853**

NIN-70122-F0S Festst. Domekamera 12MP 360° Aufputz
 Unauffällige Kamera mit hochleistungsstarkem 12 MP Sensor für intelligente Rundumüberwachung
 360°-Objektiv
 Aufputz-Anschlussbox
 Essential Video Analytics
 NDAA-konform
 Bestellnummer **NIN-70122-F0S | F.01U.310.854**

NIN-70122-F1AS Festst. Domekamera 12MP 180° IVA Aufputz
 Unauffällige Kamera mit hochleistungsstarkem 12 MP Sensor für intelligente Rundumüberwachung
 Intelligent Video Analytics
 180°-Objektiv
 Aufputz-Anschlussbox
 NDAA-konform
 Bestellnummer **NIN-70122-F1AS | F.01U.310.884**

NIN-70122-F0AS Festst. Domekamera 12MP 360° IVA Aufputz
 Unauffällige Kamera mit hochleistungsstarkem 12 MP Sensor für intelligente Rundumüberwachung
 Intelligent Video Analytics
 360°-Objektiv
 Aufputz-Anschlussbox
 NDAA-konform
 Bestellnummer **NIN-70122-F0AS | F.01U.310.885**

Zubehör

VDA-70112-SMB Aufputz-Anschlussbox
 Aufputz-Montage für FLEXIDOME IP panoramic 7000 MP Kameras
 Bestellnummer **VDA-70112-SMB | F.01U.295.503**

VDA-PLEN-DOME Deckeneinbaugehäuse für Lüftungskanal

Deckeneinbaugehäuse für Plenums-Bausatz für mehrere Serien von Bosch Dome-Kameras
 Bestellnummer **VDA-PLEN-DOME | F.01U.275.196**

NPD-5001-POE Midspan, 15W, 1 Port, AC-Eingang

Power-over-Ethernet-Midspan-Injektor für den Einsatz mit PoE-fähigen Kameras; 15,4 W, 1 Port

Gewicht: 200 g

Bestellnummer **NPD-5001-POE | F.01U.305.288**

NPD-5004-POE Power-over-Ethernet, 15,4W, 4 Ports

Power-over-Ethernet-Midspan-Injektor für den Einsatz mit PoE-fähigen Kameras; 15,4 W, 4 Ports

Gewicht: 620 g

Bestellnummer **NPD-5004-POE | F.01U.305.289**

NDA-U-PMT Hängende Rohrhalterung, 31cm

Universal-Rohrhalterung für Dome-Kameras, 31 cm, weiß

Bestellnummer **NDA-U-PMT | F.01U.324.940**

NDA-U-PMTE Rohrverlängerung, hängend, 50cm

Verlängerung für Universal-Rohrhalterung, 50 cm, weiß

Bestellnummer **NDA-U-PMTE | F.01U.324.941**

NDA-U-PSMB Hängebef. für Wand-/Deckenmontage, SMB

Aufputz-Anschlussbox für Wand- oder Rohrmontage.

Bestellnummer **NDA-U-PSMB | F.01U.324.942**

NDA-7010-PIP Hängeadapterplatte für NIN-70112

Hängeadapterplatte für FLEXIDOME IP panoramic 7000.

Bestellnummer **NDA-7010-PIP | F.01U.325.039**

Vertreten von:**Europe, Middle East, Africa:**

Bosch Security Systems B.V.
P.O. Box 80002
5600 JB Eindhoven, The Netherlands
Phone: + 31 40 2577 284
www.boschsecurity.com/xc/en/contact/
www.boschsecurity.com

Germany:

Bosch Sicherheitssysteme GmbH
Robert-Bosch-Ring 5
85630 Grasbrunn
Tel.: +49 (0)89 6290 0
Fax: +49 (0)89 6290 1020
de.securitysystems@bosch.com
www.boschsecurity.com