

FLEXIDOME IP panoramic 7000 MP



FLEXIDOME IP panoramic 7000 MP er et æstetisk diskret kamera til indendørs brug. 12 MP-sensoren fungerer ved 30 bps og giver fuld panoramisk overvågning med fuldstændig områdedækning, fine detaljer og høje hastigheder. Kameraet tilbyder fuldstændig overblik over situationen og samtidige E-PTZ-visninger i høj opløsning.

Versioner

360°-versionen af kameraet giver komplet væg-til-væg-dækning, når det monteres centralt i et loft. 180°-versionen har en højere faktisk opløsning og er ideelt til vægmontering eller til loftmontering i gangarealer.

Genopretning

Optikken registrerer et cirkulært billede. Vores genopretningssoftware omdanner dette cirkulære billede til forskellige rektangulære visninger uden forvrængning. For at understøtte integration kan du vælge kantgenopretning i kameraet eller genopretning på klientsiden på en ekstern platform. Den gratis tilgængelige Video Security Client fra Bosch leverer avancerede genopretningsfunktioner til klientsiden.



- ▶ 12 MP/30 bps-sensor til fine detaljer med jævn bevægelse
- ▶ Kant- eller klientsidegenopretning, så det er nemt at integrere
- ▶ Intelligent Video Analytics på fuld panoramisk oversigt
- ▶ Diskret og æstetisk lavprofildesign
- ▶ Nem installation med drej/klik

Systemoversigt

Fordele ved panoramisk overvågning

Panoramisk overvågning tilbyder fuld 180°- eller 360°-dækning på det valgte område. Da vores panoramiske kameraer dækker det fulde område, giver de fuldstændigt overblik over situationen og er ideelle til følgende i en kontinuerlig bevægelse.

180°



360°

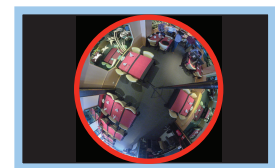

Disse panoramiske kameraer er en væsentlig hjælp til funktionaliteten i ethvert avanceret overvågningssystem, især når det kombineres med Intelligent Video Analytics, f.eks. til persontælling eller kompleks regelbaseret alarmudløsning. Intelligent Video Analytics overvåger konstant den fulde billedcirkel, så du stadig modtager alarmer, selvom der zoomes ind på et bestemt område.

Funktioner

12 MP sensor ved 30 bps

Den ultrahøje 12 MP-sensopløsning sammen med den utroligt høje billedhastighed på 30 bps gør dette kamera unikt på markedet for panoramisk billedoptagelse. Bevægelse er mere jævn, og E-PTZ-funktionen giver mere detaljerede billeder. Den faktiske opløsning for 180°-versionen er 8 MP og 360°-versionen 7 MP.

Vælg din version af Video Analytics

Systemet detekterer, sporer og analyserer pålideligt genstande og alarmerer dig, når der udløses foruddefinerede alarmer. Et smart sæt alarmregler gør komplekse opgaver nemme og reducerer falske alarmer til et minimum.

Videoanalyse giver din video mening og struktur ved at tilføje metadata. Metadata genereres fra den fulde billedcirkel og også særskilt på E-PTZ-kanalen. Dette sætter dig i stand til hurtigt at hente relevante billeder fra timer af lagret video. Metadata kan også bruges til at levere uomtvisteligt kriminalteknisk bevis eller til at optimere forretningsprocesser baseret på personoptælling eller oplysninger om forsamlingsstæthed.

Kameraet er tilgængeligt i to versioner. Du kan vælge Essential Video Analytics. Eller vælg Intelligent Video Analytics med højere ydeevne takket være en indbygget dedikeret analysechip.

Essential Video Analytics

Den indbyggede videoanalyse styrker det intelligente overvågningskoncept (Intelligence-at-the-Edge) og giver nu endnu mere effektive funktioner. Essential Video Analytics er ideelt til brug i kontrollerede miljøer med begrænsede detekteringsområder.

Intelligent Video Analytics

Kameraerne anvender den seneste generation af softwaren Intelligent Video Analytics (IVA) fra Bosch. IVA kombineret med panoramisk vision leverer et ekstremt effektivt overvågningsværktøj, som forbedrer det fuldstændige overblik over situationen. Med Intelligent Tracking kan bevægelse følges kontinuerligt rundt i den fulde billedcirkel. Der er ingen grund til at overføre sporing fra et kamera til et andet, hvilket i høj grad forenkler bevægelsesanalyse.

MOTION+

Videoanalyzesystemet MOTION+, der er indbygget i alle kameraversjoner, er den perfekte løsning til anvendelsesformål, hvor der er behov for analyse af grundlæggende videoindhold. MOTION+ viser bevægelsesmetadata i et overlejringsdisplay. Når der bruges MOTION+-data som input, får du forbedret billedkvalitet og mere effektive bithastigheder med smartere billedvisningsalgoritmer. Det aktiverer også funktioner til sabotagedetektering.

Klientsidegenopretning

Med klientsidegenopretning streamer kameraet et enkelt ikke-genoprettet billede ved 30 bps. Genopretning udføres med vores genopretningssoftware, der installeres på pc'en, hvor der er flere visningstilstande tilgængelige. Du kan også vælge at bruge en genopretningssoftwareløsning fra tredjepart på klientsiden.

Kantgenopretning

Kantgenopretningen i kameraet viser tre separate kanaler samtidigt ved 12,5 bps:

- Fuld billedcirkel (Video 1-kanal)
- Genoprettet visningstilstand (Video 2-kanal)
- E-PTZ (Video 3-kanal)

Der kan vælges forskellige visningstilstande til video 2-kanalen. Dine valg afhænger af den opløsning, du har brug for, samt hvordan du ønsker at se det genoprettede billede.

Visningstilstande

Der kan vælges følgende visningstilstande ved 12,5 bps med kantgenopretning eller 30 bps med vores klientsidegenopretning.

Med 180°-optikversionen kan du vælge en af følgende visningstilstande for den anden kanal:

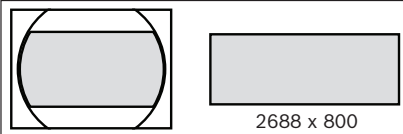
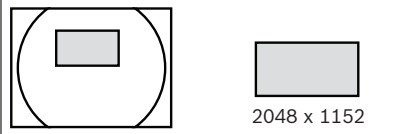
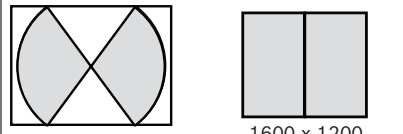
180°-optikversion	Fuldt billedudsnit og vist billede
Panoramisk visning	 <p>2688 x 800</p>
E-PTZ-visning	 <p>2048 x 1152</p>
Korridorvisning	 <p>1600 x 1200</p>

Med 360°-optikversionen skal du vælge en af følgende visningstilstande for den anden kanal:

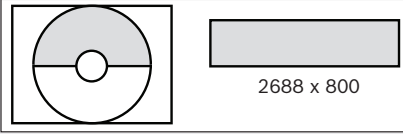
360°-optikversionen	Fuldt billedudsnit og vist billede
Panoramisk visning (loftsmontage)	 <p>2688 x 800</p>

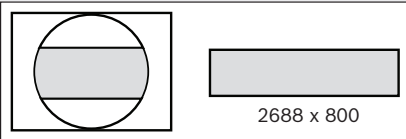
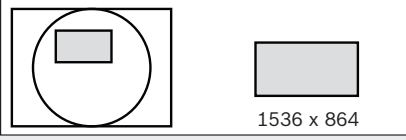
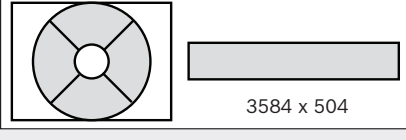
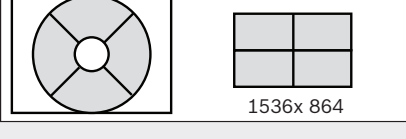
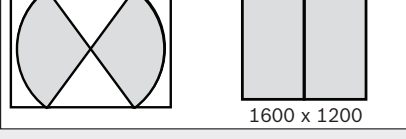
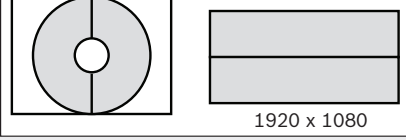
360°-optikversionen	Fuldt billedudsnit og vist billede
Panoramisk visning (vægmontering)	
E-PTZ-visning	
Fuld panoramisk visning	
Quad-visning	
Korridorvisning	
Dobbeltpanoramisk visning	

DORI-dækning

DORI (Detect, Observe, Recognize, Identify - Registrer, Observer, Genkend, Identifier) er et standardsystem (EN-62676-4) til at definere muligheden for, at den person der ser videoen, kan skelne personer eller genstande inden for et dækket område. Den maksimale afstand, som en kamera/optik-kombination kan opfylde disse kriterier, vises nedenfor:

Når kameraet monteres meget højt, er centerbilledets DORI-værdier:

DORI	Afstand til genstand - 180°	Afstand til genstand - 360°
Detect (Registrer)	55 m (181 fod)	42 m (138 fod)
Observe (Observer)	22 m (72 fod)	16,5 m (54 fod)
Recognize (Genkend)	10,5 m (35 fod)	8,5 m (28 fod)

DORI	Afstand til genstand - 180°	Afstand til genstand - 360°
Identify (Identifier)	5,5 m (18 fod)	4 m (13 fod)

Hvis det monteres i en højde på 3 m (10 fod), har 360°-versionen af kameraet følgende dækningsradius for de fire niveauer:

DORI	DORI-definition	Dækningsradius
Detect (Registrer)	25 px/m (8 px/fod)	19 m (62 fod)
Observe (Observer)	63 px/m (19 px/fod)	8,5 m (28 fod)
Recognize (Genkend)	125 px/m (38 px/fod)	4,5 m (15 fod)
Identify (Identifier)	250 px/m (76 px/fod)	2 m (7 fod)

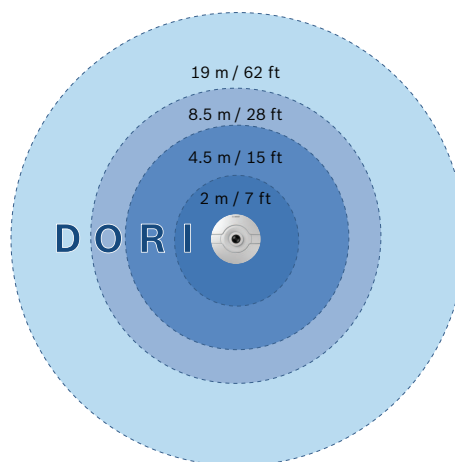

Hvis det monteres i en højde på 3 m (10 fod), har 180°-versionen af kameraet følgende dækningsradius for de fire niveauer:

DORI	DORI-definition	Dækningsradius
Detect (Registrer)	25 px/m (8 px/fod)	28 m (92 fod)
Observe (Observer)	63 px/m (19 px/fod)	12 m (40 fod)
Recognize (Genkend)	125 px/m (38 px/fod)	6,5 m (22 fod)

DORI	DORI-definition	Dækningsradius
Identify (Identificer)	250 px/m (76 px/fod)	3,5 m (12 fod)

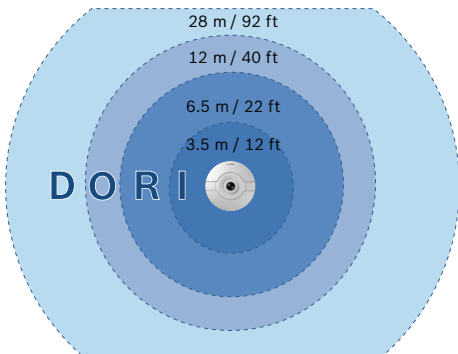

E-PTZ og interesseområder

Kontrollerne til fjernstyring af E-PTZ (elektronisk panorering, vipning og zoom) gør det muligt at vælge specifikke områder af hele billedcirklen. Disse interesseområder (ROI - Regions of Interest) kan nemt defineres, så de mest interessante dele af scenen kan overvåges separat. Den høje opløsning sikrer, at detaljerne ikke går tabt, selv når du bruger den elektroniske zoom.

E-PTZ-funktionen i et panoramisk kamera har nogle fordele i forhold til normale PTZ-kameraer. Der er ingen bevægelse af kameraet, så kameraet tiltrækker ikke opmærksomhed eller forekommer forstyrrende. Situationsoverblikket bevares stadig, selv når der zoomes ind på et bestemt interessant objekt. E-PTZ-funktionen gør navigationen nemmere, og der er forudindstillinger tilgængelige som på almindelige PTZ-kameraer.

Registrer nøjagtigt, hvad du ønsker

Kameraet viser det cirkulære billede i fuld opløsning til optagelse, selvom du kun ser på en del af scenen. Dette betyder, at du altid kan foretage retrospektiv genopretning og analyser på det komplette dækkede område og derefter zoome ind på området eller på et interessant objekt.

Med kantgenopretning kan du også vælge kun at registrere de relevante dele af scenen. Dette hjælper med til en væsentlig reduktion af bithastigheder.

Intelligent Dynamic Noise Reduction

Rolige scener med kun lidt eller ingen bevægelse kræver en lavere bithastighed. Ved på intelligent vis at skelne mellem støj og relevante oplysninger reducerer Intelligent Dynamic Noise Reduction bithastigheden med op til 50 %. Da støjen reduceres ved kilden under optagelse af billedet, bringer den lavere bithastighed ikke videokvaliteten i fare.

Med udgivelsen af FW6.40 er der tilføjet et ekstra intelligensniveau med Intelligent Streaming. Kameraet sender de mest brugbare billeder ved intelligent at optimere forholdet mellem detaljer og båndbredde.

Den smarte indkoder scanner løbende hele scenen samt områder af scenen og justerer dynamisk komprimeringen baseret på relevante oplysninger som f.eks. bevægelse. Sammen med Intelligent Dynamic Noise Reduction, der aktivt analyserer indholdet af scenen og reducerer støjartefakter tilsvarende, reduceres bithastighederne med op til 80 %. Da støjen reduceres ved kilden under optagelse af billedet, bringer den lavere bithastighed ikke billedkvaliteten i fare. Dette resulterer i markant lavere lagringsomkostninger og netværksbelastning med fortsat høj billedkvalitet og en jævn bevægelse.

Områdebaseret indkodning

Områdebaseret indkodning er en anden funktion, der reducerer båndbredden. Komprimeringsparametre for op til otte brugerdefinerbare områder kan indstilles. Herved kan uinteressante områder blive stærkt komprimeret, så der bliver mere båndbredde tilovers til vigtige dele af scenen.

Områdebaseret indkodning er kun tilgængelig med klientsidegenopretning.

Bithastighedsoptimeret profil

Den gennemsnitlige, typiske, optimerede båndbredde i kbits/s for forskellige billedhastigheder er vist i tabellen:

bps	12 MP (fuld billedcirkel)	Kantgenoprettet ROI (720p)
30	3100	-
25	2921	-
20	2640	-
12.5	2305	491
10	2192	432
5	1530	303
2	655	130

Målt dynamisk område

Kameraets dynamiske område er enestående og er tydeligt i realistiske sammenligninger af ydeevnen – 92 dB bredt, dynamisk område (plus ekstra 16 dB, når det kombineres med iAE (intelligent Auto Exposure)). Kameraets faktiske dynamiske område er målt med OECF-analyse (Opto-Electronic Conversion Function - optoelektronisk konverteringsfunktion) med et standardiseret testdiagram, der er baseret på ISO-standarder. Denne metode giver mere realistiske og verificerbare resultater i sammenligning med de teoretiske tilnærmede værdier, der nogle gange anvendes.

Prioriteret eksponeringskontrol

Med henblik på at optimere billedkvaliteten kan der tegnes otte zoner til måling af eksponeringen på den fulde billedcirkel. Disse kan tildeles et prioritetsniveau. Disse zoner får en højere eller lavere prioritet, når kameraet beregner eksponeringsniveauet. Dette sikrer, at vigtige områder af scenen har det ideelle eksponeringsniveau.

Intelligent Auto Exposure

Udsving i modlys og medlys kan ødelægge dine billeder. Intelligent Auto Exposure justerer automatisk eksponeringen af kameraet, så du opnår det perfekte billede i enhver situation. iAE tilbyder fremragende medlyskompensering og utrolig modlyskompensering ved automatisk at tilpasse optagelsen til ændring i belysningsforhold.

Indbygget mikrofon og audioalarm

Kameraet har en indbygget mikrofon, så operatører kan lytte med på det overvågede område. Lyddetektering kan anvendes til at generere en alarm, hvis det er nødvendigt. Hvis det kræves i henhold til gældende lov, kan mikrofonen blokeres permanent via en sikker licensnøgle.

Diskret design og nem installation

Kameraets lave profil gør det særdeles egnet til installationer, hvor der fokuseres på æstetik. Dets diskrete udseende får det til at passe ind i de arkitektoniske træk uden at afvige fra omgivelserne. Museer, historiske bygninger eller formfuldendt designet interiør drager alle fordel af det diskrete design. Kameraet monteres nemt på enhver overflade ved brug af en drej/klik-mekanisme via den leverede monteringsring. Den IR-korrigerede højkvalitetsoptik er fabriksfokuseret og er ikke begrænset af en kuppel, så installationen er nem, og skarpheden er sikret. LED-indikatorer, nulstillingsknap og SD-kortstik er nemt tilgængelige via to hængler foran på kameraet. Der kan også fås et komplet sæt med indendørs monteringsstilbehør, f.eks. en overflademonteringsboks eller et loftpendelbeslag. Kameraet forsynes med strøm via en PoE-kompatibel (Power-over-Ethernet) netværkskabeltilslutning. Med denne konfiguration er det kun nødvendigt med en enkelt kabeltilslutning til visning, strømforsyning og styring af kameraet.

Scenetilstande

Kameraet har også et meget intuitivt brugerinterface, der gør konfiguration hurtig og nem. Der er ni konfigurerbare tilstande med de bedste indstillinger til flere forskellige anvendelser. Der kan vælges forskellige scenetilstande til dag- og natoptagelser.

Lagerstyring

Optagelsesadministration kan styres ved hjælp af Bosch Video Recording Manager, eller kameraet kan bruge iSCSI-mål direkte uden optagelsessoftware.

Kantoptagelse

Sæt et hukommelseskort i kortstikket for at lagre op til 2 TB lokal alarmoptagelse. Før-alarmoptagelse i RAM reducerer optagelsesbåndbredden på netværket og forlænger hukommelseskortets effektive levetid.

Sky-baserede tjenester

Kameraet understøtter tidsbaseret eller alarmbaseret JPEG-postering til fire forskellige konti. Disse konti kan adressere FTP-servere eller sky-baseret lagring. Videoklip eller JPEG-billeder kan også eksporteres til disse konti.

Der kan indstilles alarmer, der udløser en e-mail eller SMS-besked, så du altid er opmærksom på unormale begivenheder.

Adgangssikkerhed

Adgangskodebeskyttelse med tre niveauer og 802.1x-godkendelse understøttes. Til sikker webbrowseradgang anvendes HTTPS med et SSL-certifikat lagret i kameraet.

Komplet software til visning

Der er mange måder at få adgang til kameraets funktioner: via en webbrowser, med BVMS, med den gratis Bosch Video Client eller Video Security Client, med Video Security-mobilappen eller via tredjeparts software.

Video Security Client har omfattende egenskaber og kan bruges til genopretning på klientsiden samt til visning af de forskellige tilgængelige tilstande.

Systemintegration

Kameraet overholder specifikationerne ONVIF Profile G, ONVIF Profile S, ONVIF Profile T og ONVIF Profile M. Dette sikrer kompatibilitet mellem netværksvideoprodukter uanset producenten. Tredjepartsintegratorer kan nemt få adgang til interne funktioner i kameraet med henblik på integration i store projekter. Besøg webstedet Bosch Integration Partner Program (IPP) (ipp.boschsecurity.com) for at få flere oplysninger.

Lovgivningsmæssige oplysninger

Standarder	Skriv
Stråling	EN 50121-4:2016; EN 55032:2013, Klasse A; CFR 47 FCC afsnit 15:2012-10-1, klasse B,
Immunitet	EN 50121-4:2016; EN 50130-4:2011*
Sikkerhed	EN 60950-1:2006, +A11:2009, +A1:2010, +A12:2011, AC:2011, UL 60950-1, 2. udgave:2011, CAN/CSA-C 22.2 Nr. 60950-1-07, 2. udgave

Standarder	Skriv
Miljøtest	EN 50130-4:2011, klasse II (indendørs generelt, fast udstyr), alarmsystemer – del 5: miljømæssige testmetoder
Omgivelser	EN 50581 (2012)
Varemærker	CE, cULus, WEEE, PADS, RCM og China RoHS

* Alle systemer, hvor dette kamera bruges, skal også overholde denne standard.

Region	Overholdelse af lovmæssige forskrifter/kvalitetsmærker	
Storbritannien	UKCA	
USA	UL CAP	Cybersecurity Assurance Program
Europa	CE	
USA	UL	
	FCC	

Bemærkninger om installation/konfiguration

Kameradimensioner

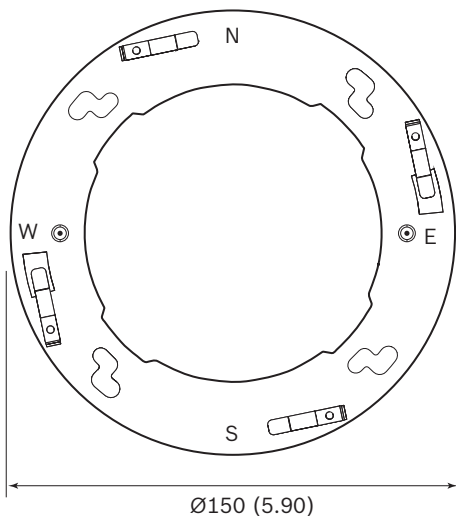
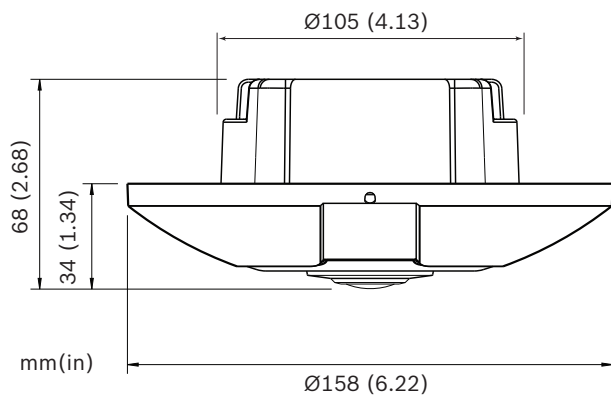

Dimensioner på overflademonteringsboks

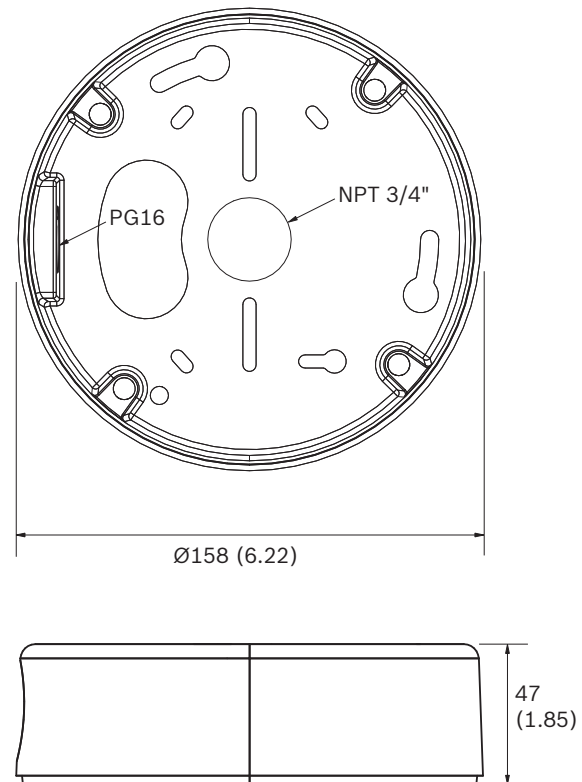

Tekniske specifikationer

Strøm	
Strømforsyning	Power-over-Ethernet 48 VDC nominelt
Strømforbrug	140 mA 200 mA (Intelligent Video Analytics-versionen)
PoE	IEEE 802.3af (802.3at type 1)
Sensor	
Type	1/2,3" CMOS
Samlet antal sensorpixel	12 MP
Anvendte pixel (180°-version)	3648 x 2160 (8 MP)
Anvendte pixel (360°-version)	2640 x 2640 (7 MP)
Videoydelse - følsomhed - 360°-optik	
(3100 K, 89 % refleksion, F2.8, 30 IRE)	
Farve	0.55 lx

Videoydelse – følsomhed – 360°-optik	
Sort-hvid	0,18 lx

Videoydelse – følsomhed – 180°-optik	
(3100 K, 89 % refleksion, F2.8, 30 IRE)	
Farve	0,46 lx
Sort-hvid	0,15 lx

Videoydelse – dynamisk område	
Dynamisk område	92 dB WDR (+16 dB IAE)

Videostreaming	
Videokomprimering	H.264 (MP), M-JPEG
Streaming	Flere konfigurerbare streams i H.264 og M-JPEG, konfigurerbar billedhastighed og båndbredde. Flere kanaler med kantgenopretning. Interesseområder (ROI)
Samlet IP-forsinkelse	Min. 120 ms, maks. 340 ms
Indkodningsinterval	1 til 25 [30] bps
Indkoderregioner	Otte uafhængige områder til indstilling af indkoderkvalitet for at optimere bithastigheden.

Videopløsning (H x V) – 180°-version		
Video 1-kanal	Billedcirkel	3640 x 2160
Video 2-kanal	Panoramisk	2688 x 800
	E-PTZ	2048 x 1152
	Korridor	1600 x 1200
Video 3-kanal	E-PTZ	1280 x 720

Videopløsning (H x V) – 360°-version		
Video 1-kanal	Fuld billedcirkel	2640 x 2640
Video 2-kanal	Fuld panoramisk	3584 x 504
	E-PTZ	1536 x 864
	Quad	1536 x 864
	Panoramisk	2688 x 800
	Dobbeltpanoramisk	1920 x 1080

Videopløsning (H x V) – 360°-version		
	Korridor	1600 x 1200
Video 3-kanal	E-PTZ	1280 x 720

Videofunktioner	
Dag/nat	Farve, Sort-hvid, Auto (justerbare skiftpunkter)
Justerbare billedindstillinger	Kontrast, mætning, Lysstyrke
Hvidbalance	2.500 til 10.000 K, 4 automatiske tilstande (Basis, Standard, Natriumdamp, Dominerende farve), Manuel tilstand og Hold-tilstand
Lukker	Automatisk elektronisk lukker (AES) Fast (1/30 [1/25] til 1/15.000) kan vælges Standardlukker
Skarphe	Skarphedsforbedringsniveau kan vælges
Modlyskompensering	Fra/Til/Intelligent Auto Exposure (BLC)
Kontrastforøgelse	Til/fra
Støjreduktion	Intelligent Dynamic Noise Reduction Intelligent Streaming
Intelligent Defog	Intelligent Defog justerer parametre automatisk, så du får det bedste billede i tågede eller disede omgivelser (omskiftelig)
Eksponeringsområde	Flere valgbara områder
Privacy Masking (Identitetsmaskering)	Otte uafhængige områder, fuldt programmerbare
Analyse af videoinhold	MOTION+, Essential Video Analytics og Intelligent Video Analytics
Forudindstillede positioner	Seks uafhængige sektorer
Display-mærkning	Individuelle navne og tider til alle videokanaler
Øvrige funktioner	Pixeltæller, Videovandmærke, Placering

Optisk	
Optik (180°-version)	2,1 mm fast brændvidde (IR-korrigeret), F2.8
Optik (360°-version)	1,6 mm fast brændvidde (IR-korrigeret), F2.8
Optikmontering	Boardmonteret
Blændejustering	Fast blænde
Synsfelt (180°-version)	180° (H) x 93° (V)

Optisk	
Synsfelt (360°-version)	180° (H) x 180° (V)
Minimum afstand til motiv	0,1 m
Dag/nat	Mekanisk infrarødt skiftefilter
Lyd	
Lydingang	Integreret mikrofon (kan deaktiveres permanent)
Audiostreaming	
Standard	G.711, 8 kHz samplingshastighed L16, 16 kHz samplingshastighed AAC-LC, 48 kbps ved 16 kHz samplingshastighed AAC-LC, 80 kbps ved 16 kHz samplingshastighed
Signal-støjforhold	>50 dB
Audiostreaming	Fuld duplex/halv duplex
Lokalt lager	
Intern RAM	10 sek. optagelse før alarm
Hukommelseskortstik	Understøtter op til 32 GB SDHC/2 TB SDXC-kort. (Et SD-kort af klasse 6 eller højere anbefales til HD-optagelse)
Optagelse	Kontinuerlig optagelse, ringoptagelse, alarm-/hændelsesoptagelse, planlagt optagelse
Software	
Enhedsregistrering	IP Helper
Enhedskonfiguration	Via webbrowser eller Configuration Manager
Firmwareopdatering	Kan fjernprogrammeres
Softwarefremvisning	Webbrowser: Video Security Client; Video Security App; BVMS; Bosch Video Client; eller tredjepartssoftware
Seneste firmware og software	http://downloadstore.boschsecurity.com/
Netværk	
Protokoller	IPv4, IPv6, UDP, TCP, HTTP, HTTPS, RTP/RTCP, IGMP V2/V3, ICMP, ICMPv6, RTSP, FTP, ARP, DHCP, APIPA (Auto-IP, link local address), NTP

Netværk	
	(SNTP), SNMP (V1, V3, MIB-II), 802.1x, DNS, DNSv6, DDNS (DynDNS.org, selfHOST.de, no-ip.com), SMTP, iSCSI, UPnP (SSDP), Diff-Serv (QoS), LLDP, SOAP, CHAP, digest authentication
Kryptering	TLS 1.2, SSL, DES, 3DES
Ethernet	10/100 Base-T, automatisk registrering, halv/fuld duplex
Tilslutning	Auto-MDIX
Kompatibilitet	ONVIF Profile G, ONVIF Profile S, ONVIF Profile M, ONVIF Profile T
Mekanisk	
Dimensioner	158 x 33 mm (6,22 x 1,30")
Vægt	526 g (1,16 lb)
Omgivelser	
Driftstemperatur	-20 °C til +40 °C
Opbevaringstemperatur	-20 °C til +60 °C
Fugtighed ved drift	20 % til 93 % RF
Fugtighed ved opbevaring	op til 98 % RF
Bestillingsoplysninger	
FLEXIDOME IP panoramic 7000 MP Højtydende lavprofilkamera med 12 MP-sensor til intelligent panoramisk overvågning 180°-optik Essential Video Analytics Overholder NDAA Bestillingsnummer NIN-70122-F1 F.01U.364.631	
FLEXIDOME IP panoramic 7000 MP Højtydende lavprofilkamera med 12 MP-sensor til intelligent panoramisk overvågning 360°-optik Essential Video Analytics Overholder NDAA Bestillingsnummer NIN-70122-F0 F.01U.364.632	
FLEXIDOME IP panoramic 7000 MP Højtydende lavprofilkamera med 12 MP-sensor til intelligent panoramisk overvågning Intelligent Video Analytics 180°-optik Overholder NDAA Bestillingsnummer NIN-70122-F1A F.01U.290.593 F.01U.363.831	

FLEXIDOME IP panoramic 7000 MP

Højtydende lavprofilkamera med 12 MP-sensor til intelligent panoramisk overvågning
Intelligent Video Analytics
360°-optik
Overholder NDAA
Bestillingsnummer **NIN-70122-F0A | F.01U.364.630**

FLEXIDOME IP panoramic 7000 MP

Højtydende lavprofilkamera med 12 MP-sensor til intelligent panoramisk overvågning
180°-optik
Overflademonteringsboks
Essential Video Analytics
Overholder NDAA
Bestillingsnummer **NIN-70122-F1S | F.01U.310.853**

FLEXIDOME IP panoramic 7000 MP

Højtydende lavprofilkamera med 12 MP-sensor til intelligent panoramisk overvågning
360°-optik
Overflademonteringsboks
Essential Video Analytics
Overholder NDAA
Bestillingsnummer **NIN-70122-F0S | F.01U.310.854**

FLEXIDOME IP panoramic 7000 MP

Højtydende lavprofilkamera med 12 MP-sensor til intelligent panoramisk overvågning
Intelligent Video Analytics
180°-optik
Overflademonteringsboks
Overholder NDAA
Bestillingsnummer **NIN-70122-F1AS | F.01U.310.884**

FLEXIDOME IP panoramic 7000 MP

Højtydende lavprofilkamera med 12 MP-sensor til intelligent panoramisk overvågning
Intelligent Video Analytics
360°-optik
Overflademonteringsboks
Overholder NDAA
Bestillingsnummer **NIN-70122-F0AS | F.01U.310.885**

Tilbehør**VDA-70112-SMB overflademonteringsboks**

Overflademonteringsboks til FLEXIDOME IP panoramic 7000 MP-kameraer
Bestillingsnummer **VDA-70112-SMB | F.01U.295.503**

VDA-PLEN-DOME Loftsmonteringskabinet til plenum-installationer

Sæt med loftsmonteringskabinet til plenum-installationer til adskillige serier af dome-kameraer fra Bosch
Bestillingsnummer **VDA-PLEN-DOME | F.01U.275.196**

NPD-5001-POE Power-over-ethernet, 15,4 W, 1-port

Power-over-Ethernet midspan-injektor til brug med PoE-kompatible kameraer; 15,4 W, 1 port
Vægt: 200 g
Bestillingsnummer **NPD-5001-POE | F.01U.305.288**

NPD-5004-POE Power-over-ethernet, 15,4 W, 4-port

Power-over-Ethernet midspan-injektor til brug med PoE-kompatible kameraer; 15,4 W, 4 porte
Vægt: 620 g
Bestillingsnummer **NPD-5004-POE | F.01U.305.289**

NDA-U-PMT Pendelrørbeslag, 12" (31 cm)

Universalrørbeslag til dome-kameraer, 31 cm, hvid
Bestillingsnummer **NDA-U-PMT | F.01U.324.940**

NDA-U-PMTE-forlængelsesrør til pendel, 20" (50 cm)

Forlænger til universalrørbeslag, 50 cm, hvid
Bestillingsnummer **NDA-U-PMTE | F.01U.324.941**

NDA-U-PSMB-væg-/loftsbeslag til pendel SMB

Overflademonteringsboks (SMB) til vægbeslag eller rørbeslag.
Bestillingsnummer **NDA-U-PSMB | F.01U.324.942**

NDA-7010-PIP Pendelinterfaceplade til NIN-70112

Pendelinterfaceplade til FLEXIDOME IP panoramic 7000.
Bestillingsnummer **NDA-7010-PIP | F.01U.325.039**

Repræsenteres af:

Europe, Middle East, Africa:
Bosch Security Systems B.V.
P. O. Box 80002
5600 JB Eindhoven, The Netherlands
Phone: +31 40 2577 284
www.boschsecurity.com/xc/en/contact/
www.boschsecurity.com

Germany:
Bosch Sicherheitssysteme GmbH
Robert-Bosch-Ring 5
85630 Grasbrunn
Tel.: +49 (0)89 6290 0
Fax: +49 (0)89 6290 1020
de.securitysystems@bosch.com
www.boschsecurity.com