

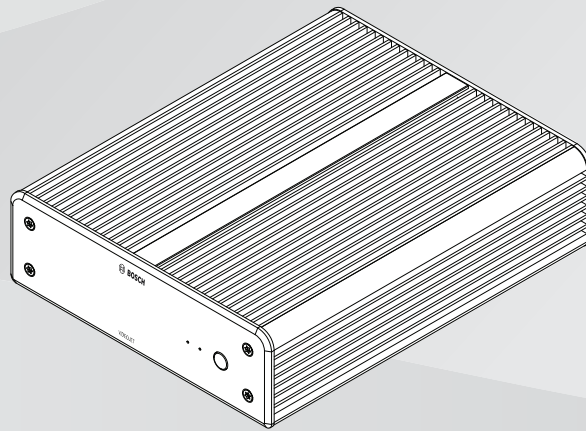

**BOSCH**

# **VIDEOJET decoder 7000**

VJD-7513



**nl**

Installatiehandleiding



# Inhoudsopgave

<b>1</b>	<b>Veiligheid</b>	<b>4</b>
1.1	Gevaar voor elektrische schokken	4
1.2	Installatie en bediening	4
1.3	Onderhoud en reparatie	4
<b>2</b>	<b>Beknopte informatie</b>	<b>6</b>
2.1	Over deze handleiding	6
2.2	Conventies in deze handleiding	6
2.3	Gebruiksdoel	6
2.4	EU-richtlijnen	6
2.5	Typeplaatje	7
<b>3</b>	<b>Systeemoverzicht</b>	<b>8</b>
3.1	Meegeleverde onderdelen	8
3.2	Functieoverzicht	8
3.3	Aansluitingen, bedieningselementen en displays	10
<b>4</b>	<b>Installatie</b>	<b>12</b>
4.1	Vorbereiding	12
4.2	Montage	12
<b>5</b>	<b>Aansluiting</b>	<b>14</b>
5.1	Volgorde van aansluitingen	14
5.2	Monitoren aansluiten	14
5.3	Netwerkverbinding tot stand brengen	14
5.4	Audio aansluiten	14
5.5	De voeding aansluiten	14
5.6	Voeding aan/voeding uit	15
<b>6</b>	<b>Configuratie</b>	<b>16</b>
6.1	De decoder instellen met Configuration Manager	16
6.1.1	Tabblad Toegang tot eenheid	16
6.1.2	Tabblad Geavanceerd	17
6.1.3	Tabblad Netwerктоegang	19
6.2	De decoder integreren in het videosysteem	19
6.3	De decoder configureren met de Video Client	19
6.4	De decoder configureren met de Configuration Client	20
<b>7</b>	<b>Problemen oplossen</b>	<b>21</b>
7.1	Contact	21
7.2	Algemene storingen	21
7.3	LED's	21
<b>8</b>	<b>Onderhoud</b>	<b>23</b>
8.1	Updates	23
8.2	Service	23
<b>9</b>	<b>Buitenbedrijfstelling</b>	<b>24</b>
9.1	Overdragen	24
9.2	Afvalverwerking	24
<b>10</b>	<b>Technische gegevens</b>	<b>25</b>
10.1	Certificaten en normen	26
10.2	Licenties	27
	<b>Index</b>	<b>28</b>

# 1 Veiligheid

Lees alle onderstaande veiligheidsinstructies, volg ze op, en bewaar ze zodat u ze ook in de toekomst kunt raadplegen. Neem alle waarschuwingen in acht voordat u het apparaat gebruikt.



## Bericht!

Sluit de decoder pas op de voeding aan nadat alle andere aansluitingen tot stand zijn gebracht. Anders mislukt de automatische toewijzing van het IP-adres en wordt een verkeerde monitorresolutie ingesteld. Dit kan ernstige schade aan het apparaat veroorzaken.

## 1.1 Gevaar voor elektrische schokken

- Probeer nooit de unit op een ander voedingsnetwerk aan te sluiten dan het type waarvoor het is bedoeld.
- Gebruik uitsluitend de meegeleverde voedingseenheid.
- Sluit de unit aan op een geaard stopcontact.
- Open in geen geval de behuizing.
- Open in geen geval de behuizing van de voedingseenheid.
- Koppel bij een storing de voedingseenheid los van het lichtnet en van alle andere units.
- Installeer de voeding en de unit op een droge locatie die tegen weersinvloeden is beschermd.
- Stel de unit buiten werking als een veilige werking niet kan worden gegarandeerd en beveilig deze om gebruik door onbevoegden te voorkomen. Laat in deze gevallen de unit controleren door Bosch Security Systems.

In een of meer van de volgende gevallen is veilige werking niet langer mogelijk:

- De unit of de voedingskabels zijn zichtbaar beschadigd.
- De unit werkt verkeerd.
- De unit is blootgesteld aan regen of vocht.
- Vreemde voorwerpen zijn de unit binnengedrongen.
- De unit is opgeslagen in ongunstige omstandigheden.
- De unit is blootgesteld aan extreme druk tijdens vervoer.

## 1.2 Installatie en bediening

- Tijdens de installatie dienen altijd de relevante elektrotechnische voorschriften en richtlijnen in acht te worden genomen.
- Voor installatie van de unit is kennis van netwerktechnologie vereist.
- Voor pluggable-apparaten moet een goed toegankelijk stopcontact zijn geïnstalleerd in de buurt van de apparatuur.
- Zorg ervoor dat u de relevante documentatie hebt gelezen en begrepen, voordat u het apparaat installeert of gebruikt. De documentatie bevat belangrijke veiligheidsinstructies en informatie over toegestane toepassingen.
- Voer alleen de stappen voor installatie en bediening uit die staan beschreven in deze handleiding. Andere handelingen kunnen leiden tot lichamelijk letsel, schade aan eigendommen of schade aan apparatuur.

## 1.3 Onderhoud en reparatie

- Open nooit de behuizing van de unit. De unit bevat geen onderdelen die door de gebruiker kunnen worden gerepareerd.
- Open in geen geval de behuizing van de voedingseenheid. De voedingseenheid bevat geen onderdelen die door de gebruiker kunnen worden onderhouden.

- Zorg ervoor dat alle onderhouds- en reparatiewerkzaamheden worden uitgevoerd door daartoe bevoegd personeel (elektrotechnici of specialisten op het gebied van netwerktechnologie). Neem bij twijfel contact op met het servicecentrum van uw dealer.

## 2 Beknopte informatie

### 2.1 Over deze handleiding

Deze handleiding is bedoeld voor personen die verantwoordelijk zijn voor de installatie en bediening van een decoder. Internationale, nationale en regionale elektrotechnische voorschriften moeten te allen tijde in acht worden genomen. Relevante kennis van netwerktechnologie is vereist. In de handleiding wordt de installatie van de eenheid beschreven.

### 2.2 Conventies in deze handleiding

In deze handleiding worden de volgende pictogrammen en opmerkingen gebruikt om aandacht te vestigen op bijzondere omstandigheden:

**Waarschuwing!**

Dit signaalwoord en pictogram geven aan dat het niet volgen van de beschreven veiligheidsinstructies gevaarlijk kan zijn voor personen. Het wijst op een gevaarlijke situatie die, indien deze situatie niet wordt vermeden, kan leiden tot de dood of ernstig letsel.

**Voorzichtig!**

Dit signaalwoord en pictogram geven aan dat het niet volgen van de beschreven veiligheidsinstructies gevaarlijk kan zijn voor personen. Het wijst op een gevaarlijke situatie die, indien deze situatie niet wordt vermeden, kan leiden tot licht of middelzwaar letsel.

**Bericht!**

Dit signaalwoord en pictogram geven aan dat het niet volgen van de beschreven veiligheidsinstructies schade kan veroorzaken aan de unit of andere apparatuur en gegevens kunnen verloren gaan.

### 2.3 Gebruiksdoel

De videodecoder ontvangt en decodeert video- en audiosignalen via gegevensnetwerken (Ethernet-LAN, internet). De videodecoder geeft video weer van SD- (Standard Definition), HD- (High Definition), 4K UHD- (Ultra High Definition), MP-camera's (Megapixel) en encoders met H.265-, H.264- of MPEG-4- codering met maximaal 60 frames per seconde. De eenheid is bedoeld voor gebruik in IP-videobewakingssystemen (VSS).

Andere toepassingen zijn niet toegestaan.

Neem voor vragen over het gebruik van de unit die niet in deze handleiding worden beantwoord, contact op met uw verkooppartner of met:

Bosch Sicherheitssysteme GmbH  
Robert-Bosch-Ring 5  
85630 Grasbrunn  
Duitsland  
[www.boschsecurity.com](http://www.boschsecurity.com)

### 2.4 EU-richtlijnen

De decoder voldoet aan de vereisten van de volgende richtlijnen en normen:

- 73/23/EEG, gewijzigd door 93/68/EEC (Richtlijn 73/23/EEG van de Raad van 19 februari 1973 betreffende de harmonisatie van de wetgevingen van de lidstaten met betrekking tot elektrische apparatuur die is ontworpen voor gebruik binnen bepaalde spanningslimieten)

- 89/336/EEG (Richtlijn van de Raad van 3 mei 1989 betreffende de aanpassingen van de wetgevingen van de lidstaten met betrekking tot elektromagnetische compatibiliteit)
- EN 50121-3-2:2006 (Spoorwegtoepassingen - Elektromagnetische compatibiliteit - Deel 3-2: Rollend materieel - Apparatuur)
- EN 50130-4:2011 (Alarmsystemen - Deel 4: Elektromagnetische compatibiliteit - Productgroepnorm - Immuniteitsvereisten voor componenten van brandmeld-, inbraakalarm-, overvalalarm-, CCTV-alarm-, toegangsbewakingsalarm- en sociale alarmeringssystemen)

**Opmerking:**

Om te voldoen aan de vereisten van norm EN 50130-4 voor alarmsystemen, is een extra ononderbroken stroomvoorziening (UPS) vereist.

## 2.5 Typeplaatje

Voor exacte identificatie zijn de modelnaam en het serienummer aan de onderkant van de behuizing gegraveerd. Noteer deze gegevens indien nodig vóór de installatie, zodat u deze bij de hand heeft bij vragen of het bestellen van reserveonderdelen.

## 3 Systeemoverzicht

### 3.1 Meegeleverde onderdelen

- 1 VIDEOJET decoder 7000
- 1 internationale voedingseenheid
- 1 EU-netsnoer
- 1 VS-netsnoer
- 1 CN-netsnoer
- 2 montagebeugels voor monitor
- 4 schroeven van type A
- 4 schroeven van type B
- 1 beknopte installatiehandleiding
- 1 document met veiligheidsaanwijzingen
- 1 EAC-document
- 1 RoHS-blad
- 2 MAC-adresstickers

### 3.2 Functieoverzicht

#### Videodecoder

De VIDEOJET decoder 7000 geeft video weer van SD- (Standard Definition), HD- (High Definition), 4K UHD- (Ultra High Definition) en MP-camera's (Megapixel) en -encoders met H.264-, H.265- of MPEG-4-codering met maximaal 60 frames per seconde via IP-netwerken. Dankzij de schaalbare decoderingstechnologie en architectuur voor prestatiebeheer kunnen operators probleemloos camera's aansluiten, ongeacht resolutie, bitrate of image rate. De decoder schaaft automatisch bronnen en distribueert deze via de verbonden streams om de best mogelijke prestaties te leveren.

De VIDEOJET decoder 7000 kan twee HD- of 4K UHD-schermen rechtstreeks aansturen, elk met een onafhankelijk configureerbare schermindeling, en is daarmee zeer geschikt voor toepassingen met flatscreen-monitorwanden voor een redelijke prijs per monitor.

#### Decoderingsvermogen

In de onderstaande tabel ziet u de maximumwaarden die een richtlijn vormen voor het prestatieontwerp. Er zijn afhankelijkheden die de prestaties beïnvloeden, vooral wanneer verschillende streams en resoluties worden gecombineerd (bijvoorbeeld upscaling naar monitorresolutie en frame rate). Bij een overbelasting kan de VIDEOJET decoder 7000 frames weglaten om de algehele video zo vloeiend mogelijk weer te geven.

Houd er rekening mee dat het upscalen van video, bijvoorbeeld SD- of HD-video voor weergave op een 4K UHD-monitor, prestaties vergt die de decoderingsmogelijkheden verminderen.

#### Display-uitgangsmodi

Modus	Displayresolutie	Aantal displays	Schermvernieu- ingsfrequentie (Hz)	Max. image rate gedecodeerde output
A	HD (1920 x 1080)	1	60	60
A	HD (1920 x 1080)	2	60	60
B	UHD (3840 x 2160)	1	30	30
C	UHD (3840 x 2160)	2	30	15



**Streamprestaties H.264**

<b>Streamparameters</b>	<b>Bitrate</b>	<b>Display-uitgangsmodus</b>		
Resolutie bij image rate	Mbps	A	B	C
3840x2160@30	32	5	3	4
2992x1690@30	16	7	5	6
1920x1080@60	12	7	5	6
1920x1080@30	8	14	10	12
1280x720@60	6	12	10	12
1280x720@30	4	22	16	20
768@432@30	2	24	20	24
512x288@30	1	28	20	24

**Streamprestaties H.265**

<b>Streamparameters</b>	<b>Bitrate</b>	<b>Display-uitgangsmodus</b>		
Resolutie bij image rate	Mbps	A	B	C
3840x2160@25	32	5	3	4
1920x1080@60	12	7	5	6
1920x1080@30	8	14	10	12
1280x720@60	6	12	10	12
1280x720@30	4	22	16	20

**Afstandsbediening**

Bepaal de weergave op afstand en breng de videoverbindingen automatisch tot stand met behulp van het veelzijdige videomanagementsysteem van Bosch.

**Besturingssysteem**

Op het systeem worden een door Bosch aangepast Microsoft Windows 10 IoT Enterprise-besturingssysteem en Monitor Wall-software die is gebaseerd op VideoSDK 6 met UHD-mogelijkheid uitgevoerd. Doordat gebruik wordt gemaakt van hardwaredecoderingaccelerators van Intel ondersteunt de software HD-, 4K UHD- en MP-videodecodering.

Houd er tevens rekening mee dat de schermvernieuwingsfrequentie op 4K UHD-displays beperkt is tot 30 Hz en dat de image rate van de gedecodeerde output wordt teruggebracht tot 15 frames per seconde bij het gebruik van twee 4K UHD-displays.

### 3.3 Aansluitingen, bedieningselementen en displays

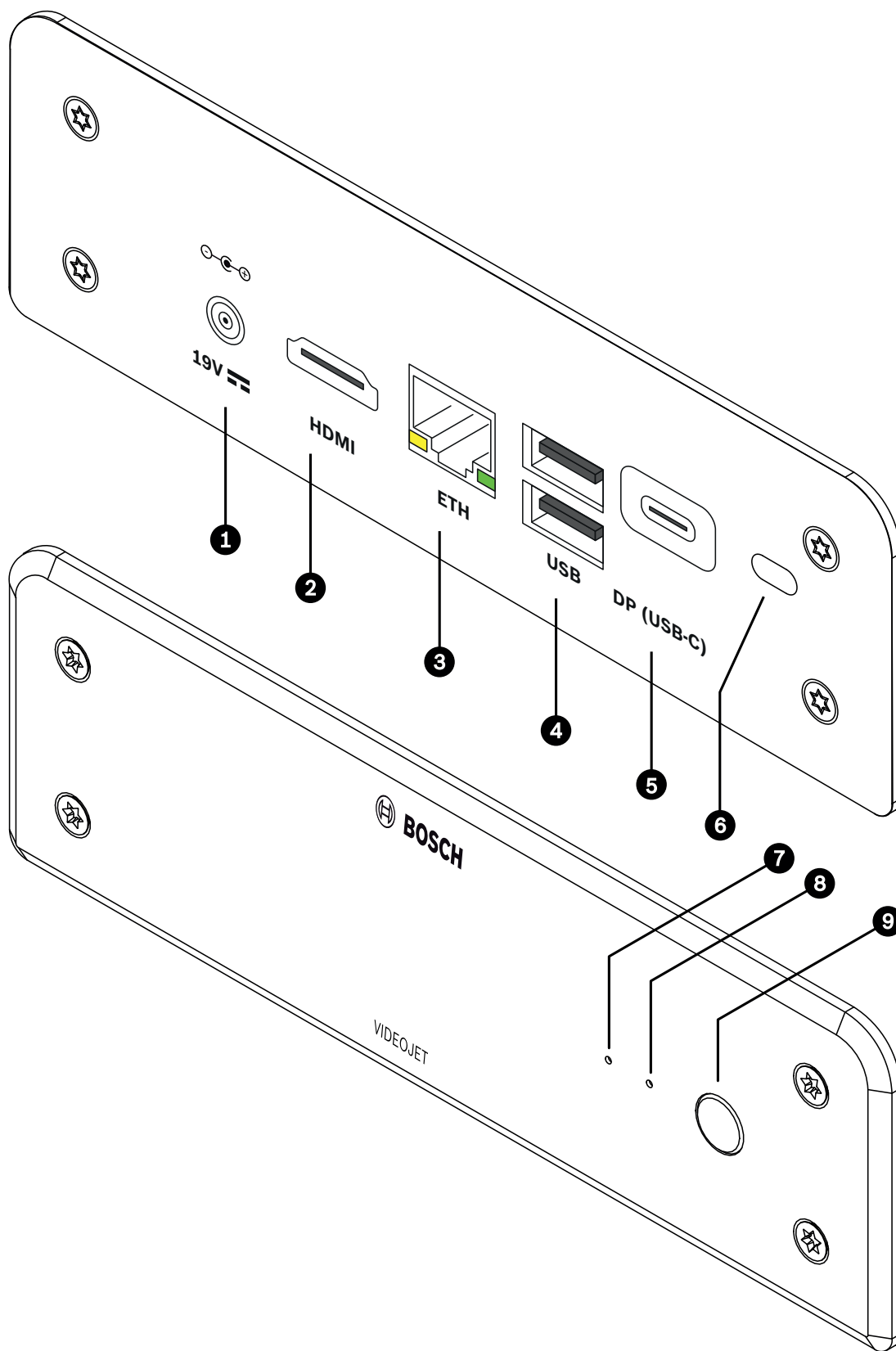

Afbeelding 3.1: Aansluitingen, bedieningselementen en displays

- 1 DC-voedingsconnector  
voor het aansluiten van de meegeleverde voedingseenheid
- 2 1 poort **HDMI**  
voor het aansluiten van een monitor, tevens voor audiotransmissie
- 3 RJ45-aansluiting **ETH**  
voor verbinding met een Ethernet LAN (Local Area Network), 10/100/1000 MBit Base-T
- 4 2 poorten **USB**  
twee dual USB 3.0
- 5 DisplayPort DP (USB-C)  
Mini Display Port
- 6 Kensington-slot
- 7 SSD LED  
brandt oranje bij activiteit van SSD
- 8 Aan/uit-LED  
brandt blauw als de eenheid is ingeschakeld
- 9 Aan/uit-schakelaar  
om de eenheid in of uit te schakelen

## 4 Installatie

### 4.1 Voorbereiding

De decoder en de voedingseenheid zijn beide bedoeld voor uitsluitend gebruik binnenshuis. Kies een geschikte locatie voor de installatie, die garandeert dat aan de omgevingseisen wordt voldaan.



#### Bericht!

De omgevingstemperatuur voor de unit moet tussen 0 en +40 °C liggen. De relatieve vochtigheid mag niet hoger zijn dan 90%.

De unit en de voedingseenheid genereren tijdens bedrijf warmte, waardoor u ervoor moet zorgen dat er voldoende ventilatie en voldoende afstand tussen de unit en warmtegevoelige objecten of apparatuur is. Let op de maximale verwarmingswaarde van 460 BTU/h per unit zonder voedingseenheid.

Neem de volgende installatievoorschriften in acht:

- Installeer de unit of de voedingseenheid niet in de nabije omgeving van verwarmingen of andere warmtebronnen. Vermijd locaties die aan direct zonlicht zijn blootgesteld.
- Houd alle ventilatieopeningen vrij. Stapel apparaten niet op elkaar.
- Zorg voor voldoende ruimte voor het aansluiten van kabels.
- Zorg ervoor dat zowel het apparaat als de voedingseenheid voldoende is geventileerd. Houd rekening met de totale warmteafgifte, met name bij het installeren van meerdere apparaten in een schakelkast.
- Gebruik voor de bekabeling alleen de meegeleverde kabels of andere kabels die ongevoelig zijn voor elektromagnetische storing.
- Plaats en sluit de kabels zo aan dat ze beschermd zijn tegen beschadiging en zorg voor een juiste trekbelasting waar dat nodig is.
- Vermijd schokken, stoten en trillingen die sterker zijn dan toegestaan volgens de specificatie, omdat de unit hierdoor onherstelbaar beschadigd kan raken.

### 4.2 Montage

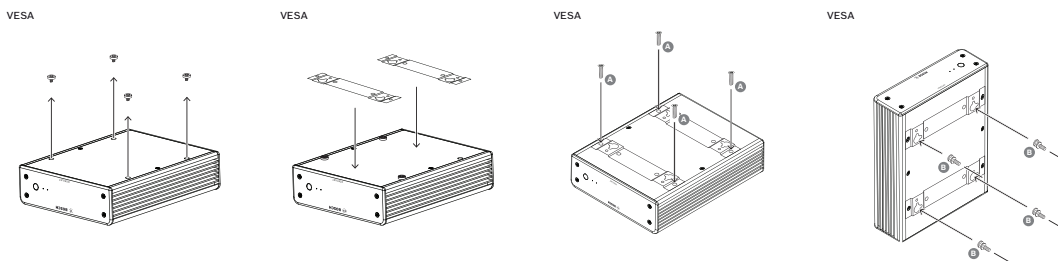

De decoder wordt geleverd met vier voetjes. Plaats de eenheid op een geschikte vlakke ondergrond waar hij niet vanaf kan vallen.

U kunt de decoder ook met behulp van de meegeleverde montageset op een goedgekeurde monitor monteren.

**Voorzichtig!**

Letsel door vallende apparatuur

De montageplaats moet de eenheid betrouwbaar kunnen vasthouden. Het draagvermogen moet vier keer het gewicht van de eenheid bedragen.

Gebruik alleen monitoren met standaard VESA-montage als u de eenheid aan de achterzijde van een monitor monteert.

Zorg in dat geval voor voldoende ventilatie en voldoende afstand tussen beide apparaten, wanden en andere monitoren, vooral als meerdere monitoren naast elkaar tegen de wand worden gemonteerd.

1. Verwijder de vier voetjes aan de onderkant van de decoder. Bewaar de voetjes en de schroeven voor toekomstig gebruik.
2. Plaats de meegeleverde montagebeugels zoals in de afbeelding. Let erop dat de sleutelgaten in dezelfde richting wijzen.
3. Bevestig de montagebeugels met de schroeven (aangeduid met 'A' in de bovenstaande afbeelding).
4. Bevestig de VESA-bevestigingsschroeven (aangeduid met 'B' in de bovenstaande afbeelding) op de monitor.
5. Haak de sleutelgaten over de koppen van de VESA-schroeven en schuif de decoder omlaag tot hij vastzit.

**Bevestig de decoder bij voorkeur met de aansluitingen naar beneden gericht voor de beste ventilatie.**

## 5 Aansluiting

### 5.1 Volgorde van aansluitingen

**Bericht!**

Sluit de decoder pas op de voeding aan nadat alle andere aansluitingen tot stand zijn gebracht. Anders mislukt de automatische toewijzing van het IP-adres en wordt een verkeerde monitorresolutie ingesteld. Dit kan ernstige schade aan het apparaat veroorzaken.

### 5.2 Monitoren aansluiten

U moet een geschikte monitor op de decoder aansluiten. Gebruik alleen monitoren met standaard VESA-montage als u de eenheid aan de achterzijde van een monitor monteert. De monitoruitgangen van de eenheid bestaan uit één DisplayPort (USB-C) en één HDMI-poort. Beide kunnen gelijktijdig worden gebruikt.

**Bericht!**

VGA-aansluitingen worden niet ondersteund. Voor aansluiting op de LED-monitoren (vermeld als accessoires: UML-274-90, UML-324-90, UML-434-90, UML-554-90) moeten standaardaansluitingen zonder omvormers worden gebruikt. Sluit de HDMI-uitgang via een HDMI-kabel aan op de HDMI-poort op de monitor. Sluit de DP-uitgang (USB-C) via een USB-C-naar-DP-kabel aan op de DP-poort van de monitor.

### 5.3 Netwerkverbinding tot stand brengen

U moet de decoder op een 10/100/1000 Base-T-netwerk aansluiten met een standaardkabel van UTP-categorie 5 met RJ45-stekkers.

- ▶ Sluit het apparaat op het netwerk aan via de RJ45-aansluiting.

Wanneer de decoder wordt ingeschakeld nadat alle aansluitingen zijn voltooid, branden de LED's op de RJ45-aansluiting om aan te geven dat de verbinding met het netwerk correct tot stand is gebracht. De groene linker-LED knippert om aan te geven dat datapakketten via het netwerk worden verzonden.

### 5.4 Audio aansluiten

De decoder heeft geen speciale audiopoort. Audio wordt digitaal verzonden via de **HDMI**-monitoruitgang.

### 5.5 De voeding aansluiten

Voeding wordt geleverd via een aparte meegeleverde voedingseenheid. Deze biedt 3 verschillende netsnoeren: een voor gebruik in de EU, een voor China en een voor de VS.

**Bericht!**

Het gebruik van een onjuiste voeding kan leiden tot ernstige beschadiging van de eenheid. Gebruik uitsluitend de meegeleverde voedingseenheid, samen met de geschikte voedingskabel. Sluit de unit aan op een geaard stopcontact. Sluit de decoder pas op de voeding aan nadat alle andere aansluitingen tot stand zijn gebracht.

1. Sluit de decoder aan op de voedingseenheid.
2. Kies de geschikte voedingskabel en sluit deze aan op de voedingseenheid en vervolgens op de netvoeding.

De unit is nu gereed voor gebruik.

## 5.6 Voeding aan/voeding uit

Op het frontpaneel van de decoder bevindt zich een aan/uit-schakelaar.

De decoder start automatisch op wanneer deze wordt aangesloten op netstroom. De blauwe LED aan de voorzijde naast de schakelaar licht op. Tijdens het opstartproces knippert de oranje LED.

- ▶ Schakel de monitor in om de gebruikersinterface te zien na de opstartprocedure.

Na de eerste keer opstarten mag u de aan/uit-schakelaar gebruiken om de eenheid in of uit te schakelen.

Alle informatie over de functies en de bediening vindt u in de relevante documentatie van de Monitor Wall, Bosch Video Management System, of Video Client.

## 6 Configuratie

Dit hoofdstuk is bedoeld voor de beheerder van het videobeheersysteem. Het installatieproces is afhankelijk van het gebruikte videobeheersysteem. Zie de desbetreffende documentatie voor meer informatie. In deze handleiding wordt de installatie met de Bosch Video Client als voorbeeld beschreven.

### 6.1 De decoder instellen met Configuration Manager

Voordat u de eenheid in uw netwerk kunt gebruiken, moet u er eerst voor zorgen dat het een geldig IP-adres voor uw netwerk en een compatibel subnetmasker heeft.

**Bericht!**

DHCP is standaard ingeschakeld in de netwerkinstellingen van de eenheid.

Wanneer de DHCP-server binnen uw netwerk actief is, moet u het IP-adres kennen dat door de DHCP-server is toegewezen voor bediening van de eenheid.

Het volgende adres is in de fabriek ingesteld: 192.168.0.1

Voor de meest recente versie van Configuration Manager gaat u naar <http://www.boschsecurity.com> en downloadt u de software op het tabblad Software van de betreffende productpagina.

In Configuration Manager wordt de decoder op dezelfde manier gedetecteerd als andere hardware; er worden diverse gegevens weergegeven en er zijn extra configuratieopties beschikbaar. Hierna worden de configuratiepagina's in Configuration Manager voor de decoder vermeld en de verschillende instellingen beschreven.

**Bericht!**

Wijzigingen worden pas van kracht als u in de werkbalk op  klikt.

Meer informatie kunt u vinden in de documentatie voor Configuration Manager.

#### 6.1.1 Tabblad Toegang tot eenheid

**Identificatie**

Wijs in deze groep een unieke naam en ID voor de decoder toe om meerdere eenheden in grotere installaties eenvoudiger te kunnen beheren.

**Toegang apparaat**

Deze groep bepaalt de toegang vanuit Configuration Manager tot de decoder. Hier kunt u instellingen configureren om te bepalen welk protocol en welke HTTP-poort worden gebruikt voor de communicatie tussen Configuration Manager en de decoder.

Als de decoder is beveiligd met een wachtwoord, moeten hier de gebruikersnaam en het wachtwoord worden ingevoerd.

De decoder werkt met twee wachtwoordniveaus:

- Het **serviceniveau** is het hoogste autorisatieniveau. Hiermee kunnen gebruikers toegang krijgen tot alle functies van de decoder en alle configuratie-instellingen wijzigen.
- Op **usersniveau** kunnen gebruikers verbindingen maken en verbreken en schakelen tussen lay-outs, maar hebben ze geen toegang tot de configuratie.



### Versie-informatie

In deze groep kunt u de hardware en firmwareversies, en het serienummer van de decoder bekijken.

## 6.1.2

### Tabblad Geavanceerd



#### Bericht!

De instellingen in dit gebied zijn van toepassing op alle deelvensters. U kunt hier niet de instellingen voor afzonderlijke deelvensters configureren.

#### Videovensters

In de groep **Videovensters** kunt u de standaardweergave van de deelschermen bewerken. In de deelvensters wordt de videostream in uw videobeheersysteem weergegeven.

#### Beeldverhouding video negeren

Met deze parameter definieert u wat er moet gebeuren als het deelvenster en de beeldverhouding van de videostream niet overeenkomen. Kies **Uit** om de oorspronkelijke beeldverhouding van de videostream weer te geven; ongebruikte ruimte in deelvensters wordt zwart gemaakt. Kies **Aan** om het volledige deelvenster te gebruiken; overhangende video wordt afgekapt.

#### Beeldverhouding

Selecteer de beeldverhouding voor deelvensters. Kies de verhouding die geschikt is voor de meeste van uw videobronnen.

#### Metadata

Definieer of u metadata-overlays wilt weergeven in de video. Metadata-overlays worden alleen weergegeven als deze met de aangesloten videostream worden meegeleverd.

#### Video vloeiend maken

Vanwege netwerkvertraging kunnen gecodeerde video's schokkerig zijn. U kunt de video vloeiender maken, maar daardoor wordt de videoweergave vertraagd. Hoe hoger de geselecteerde waarde is, des te vloeiender de video is, maar des te groter vertraging is. Selecteer **0** (nul) om het vloeiend maken van video uit te schakelen.

#### Afstand tussen deelschermen

Stel de gewenste afstand tussen de deelvensters in.

#### Opnieuw verbinden bij opnieuw starten

Als u deze parameter inschakelt, wordt de vorige sessie hersteld wanneer u de decoder opnieuw start. Als **Opnieuw verbinden bij opnieuw starten** is uitgeschakeld, moeten verbindingen handmatig tot stand worden gebracht na het opnieuw starten van de decoder.

#### Aantal decoders

Definieer het maximaal aantal deelvensters voor het aantal mogelijke verbindingen, bijvoorbeeld voor het aantal kanalen met een licentie van uw videobeheersysteem.

**Detectie stilzetten [ms]**

Detecteert of er geen videopakketten van de camera zijn ontvangen. Vervolgens wordt de **STILGEZETTE** tekst als overlay weergegeven.

**Alarmframe**

Definieert een frame voor het videovenster in geval een alarm van een camera wordt gestart. Het alarmframe kan worden ingesteld op uit, aan of knipperen.

**Bestemming**

Stel het wachtwoord in om verbindingen tussen decoders en videobronnen te beperken. Alleen videobronnen waarvoor dat wachtwoord wordt ingevoerd bij **Doelwachtwoord**, kunnen een verbinding met de decoder instellen.

Het kan worden gebruikt als een algemeen wachtwoord. Meer informatie kunt u vinden in de documentatie voor de videobronnen.

**Schermpresolutie**

Standaard wordt voor **Aanpassing resolutie** de automatische modus ingesteld. Daardoor wordt vanaf de start de optimale resolutie voor het weergaveapparaat geselecteerd.

De handmatige modus moet alleen worden gebruikt voor projectspecifieke aanpassingen door gekwalificeerd personeel van Bosch.

**Displaystamping**

In het veld **Cameranaam-stamping** stelt u de positie van de cameranaamweergave in. De standaardinstelling is ingesteld op **Uit** voor geen overlay-informatie.

U kunt het instellen op **Boven, Onder** of op een plaats naar keuze die u kunt specificeren met de optie **Aangepast**.

Er worden extra velden weergegeven als u de aangepaste optie kiest waarin u de exacte positie kunt opgeven.

In het veld **Tijd-stamping** stelt u de positie van de tijdweergave in. De standaardinstelling is ingesteld op **Uit** voor geen overlay-informatie.

U kunt het instellen op **Boven, Onder** of op een plaats naar keuze die u kunt specificeren met de optie **Aangepast**.

Er worden extra velden weergegeven als u de aangepaste optie kiest waarin u de exacte positie kunt opgeven.

In het veld **Alarmmodus-stamping** kunt u de positie van de tekstbericht-overlay in het geval van een alarm instellen. De standaardinstelling is ingesteld op **Uit** voor geen overlay-informatie.

U kunt het instellen op **Boven, Onder** of op een plaats naar keuze die u kunt specificeren met de optie **Aangepast**.

Er worden extra velden weergegeven als u de aangepaste optie kiest waarin u de exacte positie kunt opgeven.

In het veld **Alarmteksthoogte [%]** stelt u de hoogte in van de overlay van de alarmmelding die in het beeld wordt weergegeven.

In het veld **Alarmtekstkleur** stelt u de tekstkleur van de overlay van de alarmmelding in.

In het veld **Alarmachtergrondkleur** stelt u de achtergrondkleur van de overlay van de alarmmelding in.

In het veld **Alarmmelding** stelt u de tekst in van de melding die in het beeld moet worden weergegeven in geval van een alarm. De maximale lengte van de tekst bedraagt 31 tekens.

### 6.1.3 Tabblad Netwerktoegang

In dit gebied definieert u de netwerkinstellingen voor de decoder.

#### IP-adres apparaat

Geef in dit vak een IP-adres op dat geldig is in het netwerk.

#### Subnetmasker

Voer een geschikt subnetmasker in voor het IP-adres.

#### Gateway-adres

Geef indien nodig een passend gateway-adres op.



#### Bericht!

Een nieuw IP-adres of een nieuw subnetmasker of gateway-adres is pas geldig als de decoder opnieuw is gestart.

Na het invoeren van de vereiste adressen moet de decoder opnieuw worden gestart:

1. Klik op de werkbalk op .
2. Bevestig het opnieuw starten.
3. Na het opnieuw starten is de software beschikbaar voor gebruik op de nieuwe adressen.

## 6.2 De decoder integreren in het videosysteem

Om de decoder te integreren in een videobeheersysteem dat alleen de decoder bestuurt, kunnen de relevante instellingen worden geconfigureerd met Configuration Manager.

1. Start de decoder.
2. Start Configuration Manager op een afzonderlijke pc.
3. Configuration Manager zoekt automatisch naar compatibele apparaten in het netwerk. De software detecteert de decoder en geeft deze weer op het hoofdtabblad **Apparaten**.
4. Klik met de rechtermuisknop op de decoder in de lijst met geïdentificeerde apparaten en klik vervolgens op **Toevoegen aan systeem...**  
Het dialoogvenster **Apparaat toevoegen aan systeem** wordt weergegeven.
5. U kunt een bestaande groep selecteren waarin u de decoder wilt integreren.  
Als u een nieuwe groep wilt maken, typt u een naam voor de groep.  
U kunt ook doorgaan zonder een groep te maken of te selecteren.
6. Klik op **OK**.
7. Ga naar het hoofdtabblad **Mijn apparaten**.  
De decoder wordt weergegeven in de lijst met apparaten die zijn toegewezen aan het systeem.

## 6.3 De decoder configureren met de Video Client

Zie de documentatie van de Video Client voor een gedetailleerde beschrijving voor de integratie van de software in de Video Client.

### Tabblad Monitorwand

U kunt alleen een monitorwand instellen als u decoders aan uw systeem hebt toegevoegd. De beschikbare decoders worden in het vak **Decoders** vermeld. Decoders die bij een locatie horen, worden alleen vermeld als de locatie verbonden is.

Let op: dit tabblad is niet beschikbaar als u rechtstreekse aanmelding hebt gebruikt.

1. Sleep een decoder van het vak **Decoders** naar een lege positie op het monitorwandraster.

U kunt ook een decoder en een lege positie selecteren en op  klikken.

2. Sleep een decoder in het raster naar een nieuwe positie om het raster opnieuw te rangschikken.

3. Selecteer een positie en klik op  om de positie leeg te maken. De decoder wordt uit het raster verwijderd en in het vak **Decoders** vermeld.

## 6.4

### De decoder configureren met de Configuration Client

Voor meer informatie over de Configuration Client raadpleegt u de BVMS professionele documentatie.

#### Een decoder configureren:







Raadpleeg de online-Help voor de pagina  voor meer informatie hierover.



#### Bericht!

Er kunnen IP-apparaten worden aangesloten waarvoor niet alle configuratiepagina's beschikbaar zijn die hier worden beschreven.

- Klik op  om de instellingen op te slaan.
- Klik op  om de laatste instelling ongedaan te maken.
- Klik op  om de configuratie te activeren.

De meeste instellingen op de decoder-pagina's zijn meteen van kracht nadat u op  klikt.

Als u op een ander tabblad klikt zonder op  te klikken en wijzigingen zijn aangebracht, worden twee overeenkomende berichtvensters weergegeven. Bevestig beide als u wilt opslaan.

Als u het apparaat wilt weergeven in een webbrowser, klikt u met de rechtermuisknop op het apparaatpictogram en klikt u op **Webpagina in browser weergeven**.

## 7 Problemen oplossen

### 7.1 Contact

Als u een probleem niet kunt oplossen, neem dan contact op met uw leverancier of systeemintegrator of ga direct naar de klantenservice van Bosch Security Systems.

De volgende tabellen zijn bedoeld om u te helpen de oorzaak van storingen te achterhalen en indien mogelijk te verhelpen.

### 7.2 Algemene storingen

Storing	Mogelijke oorzaken	Aanbevolen oplossing
Geen beeld op de monitor.	Monitorinstellingen.	Controleer de gekozen ingang op de monitor.
	Probleem met kabelaansluitingen.	Controleer alle kabels, stekkers en aansluitingen.
	Monitorstoring.	Sluit een andere monitor op de eenheid aan of gebruik een andere monitoraansluiting.
Geen audio.	Hardwarestoring.	Controleer of alle aangesloten audioapparaten goed functioneren.
	Probleem met kabelaansluitingen.	Controleer alle kabels, stekkers en aansluitingen.
	Verkeerde poort gebruikt.	Controleer of de verbinding <b>HDMI</b> gebruikt; DP (USB-C) biedt geen ondersteuning voor audio.
De eenheid werkt niet meer na een firmware-upload.	Stroomstoring tijdens het programmeren door het firmwarebestand.	Laat de eenheid controleren door de klantenservice en vervang deze indien nodig.
	Onjuist firmwarebestand.	Laat de eenheid controleren door de klantenservice en vervang deze indien nodig.
Het aan/uit-lampje brandt niet.	Eenheid is niet ingeschakeld.	Druk op de hoofdschakelaar op het frontpaneel.
	Eenheid niet aangesloten op de voedingseenheid.	Controleer alle kabels, stekkers en aansluitingen.
	Voedingseenheid niet aangesloten op het stopcontact.	Controleer alle kabels, stekkers en aansluitingen.

### 7.3 LED's

De unit is voorzien van een aantal LED's in de voor- en achterpanelen die de bedrijfsstatus weergeven. Deze LED's kunnen mogelijke storingen aangeven:

Zoek de volgende LED's op het voorpaneel:

**Aan/uit-LED**

Uit: Het eenheid is uitgeschakeld of niet aangesloten op de voeding.  
Brandt blauw: De eenheid is ingeschakeld.

**SSD LED**

Uit: De SSD van de eenheid is niet toegankelijk.  
Knippert oranje: De SSD van de eenheid is toegankelijk.  
Zoek de volgende LED's op het achterpaneel:

**RJ45-LED's**

Linker-LED: Uit: LAN-verbinding niet tot stand gebracht.  
Groen: LAN-verbinding tot stand gebracht.  
Groen knipperend: LAN-activiteit treedt op.  
Rechter-LED: Uit: gegevenssnelheid 10 Mbps.  
Groen: gegevenssnelheid 100 Mbps.  
Geel: gegevenssnelheid 1000 Mbps.

---

## **8 Onderhoud**

### **8.1 Updates**

Firmware- en software-updates worden uitgevoerd via de toepassing Configuration Manager of andere managementsystemen die in gebruik zijn. Raadpleeg de desbetreffende documentatie.

### **8.2 Service**

- Open nooit de behuizing van de unit. De unit bevat geen onderdelen die door de gebruiker kunnen worden gerepareerd.
- Open in geen geval de behuizing van de voedingseenheid. De voedingseenheid bevat geen onderdelen die door de gebruiker kunnen worden onderhouden.
- Zorg ervoor dat alle onderhouds- en reparatiewerkzaamheden worden uitgevoerd door daartoe bevoegd personeel (elektrotechnici of specialisten op het gebied van netwerktechnologie). Neem bij twijfel contact op met het servicecentrum van uw dealer.

## 9 Buitenbedrijfstelling

### 9.1 Overdragen

De decoder mag uitsluitend worden overgedragen in combinatie met deze installatiegids.

### 9.2 Afvalverwerking

Uw Bosch product is ontworpen en gefabriceerd met materialen van hoge kwaliteit en componenten die kunnen worden gerecycled en opnieuw kunnen worden gebruikt.



Dit pictogram geeft aan dat elektrotechnische en elektronische apparatuur aan het einde van de levenscyclus gescheiden van huishoudelijk afval dient te worden afgevoerd.

In de Europese Unie bestaan er gescheiden inzamelsystemen voor gebruikte elektrotechnische en elektronische apparatuur. Lever dit apparaat in bij een lokaal afvalinzamelpunt.



## 10 Technische gegevens

<b>Elektrisch / voedingseenheid</b>	
Voeding	Universeel, extern, meegeleverd in pakket
Ingangsspanning	100 tot 240 VAC 1,2 A 50/60 Hz Klasse I
Uitgang	19 VDC 3,16 A
Efficiëntie	Energy Star EPS2.0/ ErP Lot 7 Energie-efficiëntie DOE niveau VI
<b>Elektrisch / Systeem</b>	
Ingang	19 VDC 3,16 A
<b>Video</b>	
Video-uitgangen	2 gelijktijdig
– connector	1x HDMI 2.0a 1 x DisplayPort 1.2 (via USB-C)
Standaarden	H.265 / HEVC (ISO/IEC 23008-2) H.264 (ISO/IEC 14496-10) MPEG-4
Gegevenssnelheden	
– MP	tot 32 Mbps
– 4K UHD	tot 32 Mbps
– HD	tot 20 Mbps
– SD	tot 6 Mbps per stream
GOP-structuur	I, IP, IBBP
Monitorresoluties	1920 x 1280 (HD) bij 60 Hz 3840 x 2160 (UHD) bij 30 Hz
<b>Audio</b>	
G.711	
– Frequentiebereik	300 Hz tot 3,4 kHz
– Gegevenssnelheid	80 kbps bij een sample rate van 8 kHz
L16 (alleen ontvangst)	
– Frequentiebereik	300 Hz tot 6,4 kHz
– Gegevenssnelheid	640 kbps bij een sample rate van 16 kHz
AAC-LC	

<b>Audio</b>	
– Gegevenssnelheid	48 kbps bij een sample rate van 16 kHz 80 kbps bij een sample rate van 16 kHz
Signaal-ruisverhouding	> 50 dB

<b>Netwerk</b>	
Ethernet	10/100/1000 Base-T, automatische detectie, half/full-duplex, RJ45
Protocollen	IPv4, UDP, TCP, HTTP, HTTPS, RTP, RTSP, IGMP v2/v3, ICMP, ARP, DHCP, Digest-verificatie
Codering	TLS (v 1,0, v 1,1, v 1,2), AES (128-bits, 256-bits)

<b>Regeling</b>	
Software-update	op afstand programmeerbaar
Configuratie	Configuration Manager
Gebruik	BVMS, Video Client, zelfstandig

<b>Mechanische specificaties</b>	
Afmetingen excl. standaarden (H x B x D)	47,3 x 150,6 x 186 mm (1862 x 5929 x 7323 in)
Gewicht	Ca. 1,9 kg
VESA-montagebeugel	100 x 100 mm

<b>Omgevingseisen</b>	
Bedrijfstemperatuur	Omgevingstemperatuur 0 °C tot +50 °C, met luchtstroom Omgevingstemperatuur 0 °C tot +40 °C, stilstaande lucht
Relatieve vochtigheid	0 tot 90% luchtvochtigheid, niet-condenserend
Thermische waarde	Ca. 152 BTU/h, 205 BTU/h max

## 10.1

### Certificaten en normen

#### Veiligheid

Regio	Nummer
	IEC 60950
EU	EN 60950
VS	UL 60950

#### Elektromagnetische compatibiliteit

Regio	Nummer
EU	EN 55032: 2015 /AC:2016-07 Emissies CISPR 32:2012 EN 55024: 2010 - Immuniteit (CISPR 24:2010)

Regio	Nummer
	EN 61000-3-2: 2014 - emissie van harmonische stromen EN 61000-3-3: 2013 - Spanningsschommelingen EN 62368-1:2014+A11:2017 - Laagspanningsrichtlijn
VS	FCC 47 CFR Hoofdstuk 1 Deel 15

#### Goedkeuringen

Regio	Naleving van wet- en regelgeving/kwaliteitsaanduidingen
EU	EN 60950 - CE-conformiteitsverklaring
VS	UL 60950 - cTUVus-merk, gecertificeerd door TÜV Rheinland

## 10.2

### Licenties



HEVCAdvance™

Gedekt door een of meer claims van de patenten die op [patentlist.hevcadvance.com](http://patentlist.hevcadvance.com) zijn vermeld.

## Index

### A

Aan/uit-schakelaar	15
Audio-aansluitingen	11, 14

### C

Conventies	6
------------	---

### D

DHCP	16
------	----

### E

Elektromagnetische compatibiliteit	6
------------------------------------	---

### G

Gevaar	4
--------	---

### I

Identificatie	7
Installatie	4
Installatielocatie	12
Installatievoorschriften	12

### L

Laagspanningsrichtlijn	6
------------------------	---

### N

Netwerk	14
Netwerkaansluiting	11

### O

Onderhoud	5, 23
-----------	-------

### P

Pictogrammen	6
--------------	---

### R

Repareren	4, 23
-----------	-------

### S

Serienummer	7
-------------	---

### V

Veiligheid	4
Voeding	4
Voorschriften	6







**Bosch Sicherheitssysteme Engineering GmbH**

Nordring 69  
90409 Nürnberg  
Germany

**[www.boschsecurity.com](http://www.boschsecurity.com)**

© Bosch Sicherheitssysteme Engineering GmbH, 2020