



BOSCH

BVMS

it

User Manual

Sommaro

1	Utilizzo della Guida	6
1.1	Ricerca di informazioni	6
1.2	Stampa della Guida	7
2	Introduzione	8
3	Panoramica del sistema	10
3.1	Requisiti hardware	10
3.2	Requisiti software	10
3.3	Requisiti per la licenza	10
4	Nozioni	11
4.1	Concetti di progettazione di BVMS	11
4.1.1	Sistema Management Server singolo	11
4.1.2	Sito non gestito	12
4.2	Modalità di visualizzazione di una telecamera panoramica	13
4.2.1	Telecamera panoramica con copertura a 360°, montata a parete o a soffitto	14
4.2.2	Telecamera panoramica con copertura a 180°, montata a parete o a soffitto	16
4.2.3	Telecamera panoramica con copertura a 360°, montata a parete	17
4.2.4	Telecamera panoramica con copertura a 180°, montata a parete	18
4.2.5	Vista tagliata in una telecamera panoramica	19
4.3	Tunneling SSH	20
5	Guida introduttiva	21
5.1	Avvio di BVMS Viewer Operator Client	21
6	Visualizzazione delle immagini della telecamera	22
6.1	Selezione di un fuso orario	22
6.2	Visualizzazione di una telecamera in un riquadro Immagine	23
6.3	Visualizzazione di una telecamera panoramica	23
6.4	Attivazione della modalità di visualizzazione della telecamera panoramica	24
6.5	Visualizzazione di una telecamera a doppio funzionamento termico/ottico	25
6.6	Modifica del numero di righe del riquadro Immagine	25
6.7	Disposizione e ridimensionamento dei riquadri Immagine	26
6.8	Avvio di una sequenza telecamere preconfigurata	26
6.9	Avvio di una sequenza telecamere automatica	27
6.10	Utilizzo della modalità audio monocanale	28
6.11	Utilizzo della modalità audio su più canali	28
6.12	Salvataggio di un'immagine singola	29
6.13	Stampa di un'immagine singola	29
6.14	Passaggio alla modalità Tutto schermo	29
6.15	Come visualizzare o nascondere le barre degli strumenti del riquadro Immagine	30
6.16	Abilitazione dell'analisi del contenuto video (VCA)	30
6.17	Visualizzazione delle regole di analisi del contenuto video (VCA)	30
6.18	Avvio della riproduzione istantanea	31
6.19	Utilizzo della modalità audio	31
6.20	Connessione a un sito non gestito	32
7	Utilizzo delle mappe e delle telecamere PTZ	33
7.1	Controllo delle telecamere PTZ	33
7.2	Utilizzo del controllo mediante finestra di una telecamera	34
8	Utilizzo di preferiti e segnalibri	35
8.1	Aggiunta di elementi alla Struttura Preferiti	35
8.2	Creazione e modifica di viste	36

8.3	Aggiunta di un segnalibro	37
8.4	Modifica di un segnalibro	38
8.5	Caricamento di un segnalibro	38
8.6	Esportazione di segnalibri	39
8.6.1	Finestra di dialogo Esporta segnalibro	39
8.6.2	Finestra di dialogo Esporta più segnalibri	40
9	Gestione dei video registrati	42
9.1	Selezione di un fuso orario	42
9.2	Riproduzione dei video registrati	43
9.3	Utilizzo dell'indicatore cronologico	43
9.4	Modifica della velocità di riproduzione	44
9.5	Restrizione o limitazione del video	44
9.5.1	Finestra di dialogo Limita video	45
9.5.2	Finestra di dialogo Rimuovi limitazione video	45
9.6	Protezione o rimozione della protezione del video	45
9.6.1	Finestra di dialogo Proteggi video	46
9.6.2	Finestra di dialogo Rimuovi protezione dal video	46
9.7	Eliminazione di dati video	47
9.8	Esportazione di dati video	48
9.8.1	Esportazione di un periodo di tempo	49
9.8.2	Esportazione di una singola voce di ricerca	50
9.8.3	Esportazione in un unico file	50
9.8.4	Finestra di dialogo Esporta video	51
9.8.5	Finestra di dialogo Esporta	52
9.9	Caricamento del video esportato	52
9.10	Abilitazione dell'analisi del contenuto video (VCA)	52
9.11	Esecuzione di una ricerca Forensic Search	53
9.12	Finestra Risultati Forensic Search	54
9.13	Ricerca di dati testo	54
9.14	Connessione a un sito non gestito	55
10	Interfaccia utente	57
10.1	Modalità Live	57
10.2	Modalità Riproduzione	58
10.3	Icone utilizzate	61
10.4	Comandi di menu	65
10.5	Finestra di dialogo Opzioni	67
10.5.1	Scheda Controllo	67
10.5.2	Scheda Visualizzazione	67
10.6	Finestra Struttura Logica	68
10.7	Finestra Struttura Preferiti	68
10.8	Finestra dei segnalibri	69
10.9	Finestra Immagine	69
10.10	riquadro Immagine	70
10.11	Casella di ricerca	70
10.12	Finestra Esportazioni	71
10.13	Finestra Controllo PTZ	71
10.14	Finestra Indicatore cronologico	72
11	Collegamenti su tastiera	74
11.1	Comandi generali	74

11.2	Controlli di riproduzione	74
11.3	Comandi finestra Immagine	74
	Glossario	76
	Indice	79

1 Utilizzo della Guida



Avviso!

Questo documento descrive alcune funzioni che non sono disponibili per BVMS Viewer.

Per ulteriori informazioni sulle modalità di utilizzo di BVMS, accedere alla Guida in linea in uno dei modi descritti di seguito.

Per utilizzare le sezioni **Sommario**, **Indice** o **Cerca**:

- ▶ Nel menu **Guida**, fare clic su **Visualizza Guida**. Per navigare, utilizzare i pulsanti ed i collegamenti.

Per ottenere informazioni su una finestra o una finestra di dialogo:

- ▶ Nella barra degli strumenti, fare clic su  ?
- ▶ Premere F1 per accedere alla Guida relativa a qualsiasi finestra o finestra di dialogo del programma.

1.1 Ricerca di informazioni

È possibile eseguire la ricerca di informazioni nella Guida in diversi modi.

Per cercare informazioni nella Guida in linea:

1. Nel menu **Guida**, fare clic su **Guida**.
2. Se il riquadro di sinistra non viene visualizzato, fare clic sul pulsante **Mostra**.
3. Nella finestra Guida, effettuare le operazioni riportate di seguito:

Fare clic su:	Per:
Sommario	Visualizzare il sommario della Guida in linea. Fare clic sui diversi libri per visualizzare le pagine collegate ai vari argomenti, quindi fare clic sulla pagina desiderata per visualizzare l'argomento corrispondente nel riquadro di destra.
Indice	Cercare parole o frasi specifiche oppure effettuare una selezione in un elenco di parole chiave dell'indice. Fare doppio clic sulla parola chiave desiderata per visualizzare l'argomento corrispondente nel riquadro di destra.
Cerca	Individuare parole o frasi all'interno del testo degli argomenti. Immettere la parola o la frase nell'apposito campo di testo, premere INVIO, quindi selezionare l'argomento desiderato nel relativo elenco.

I termini dell'interfaccia utente sono evidenziati in **grassetto**.

- ▶ La freccia invita a fare clic sul testo sottolineato o su un elemento dell'applicazione.

Argomenti correlati

- ▶ Fare clic per visualizzare un argomento contenente informazioni sulla finestra dell'applicazione in uso. L'argomento fornisce informazioni sui controlli contenuti nella finestra dell'applicazione.



Avviso!

Questo simbolo indica un rischio potenziale di danni alla proprietà o perdita di dati.

1.2 Stampa della Guida

Quando si utilizza la Guida online, è possibile servirsi della finestra del browser per stampare i relativi argomenti e informazioni.

Per stampare un argomento della Guida:

1. Fare clic con il pulsante destro del mouse nel riquadro di destra e selezionare **Stampa**.
Viene visualizzata la finestra di dialogo **Stampa**.
 2. Fare clic su **Stampa**.
- ✓ L'argomento viene inviato alla stampante specificata.

2 Introduzione



Coperti da una o più rivendicazioni dei brevetti elencati in patentlist.hevcadvance.com.

BVMS Viewer è un'applicazione di videosorveglianza IP per la riproduzione e la visualizzazione live di video da telecamere e registratori di rete Bosch. Il pacchetto software è costituito da un Operator Client per la riproduzione e la visualizzazione live di video e un Configuration Client. BVMS Viewer supporta l'attuale portafoglio di prodotti video IP di Bosch nonché i dispositivi video Bosch precedenti.

Fare clic sul collegamento per accedere alle licenze software open source utilizzate da BVMS Viewer:

<http://www.boschsecurity.com/oss>.

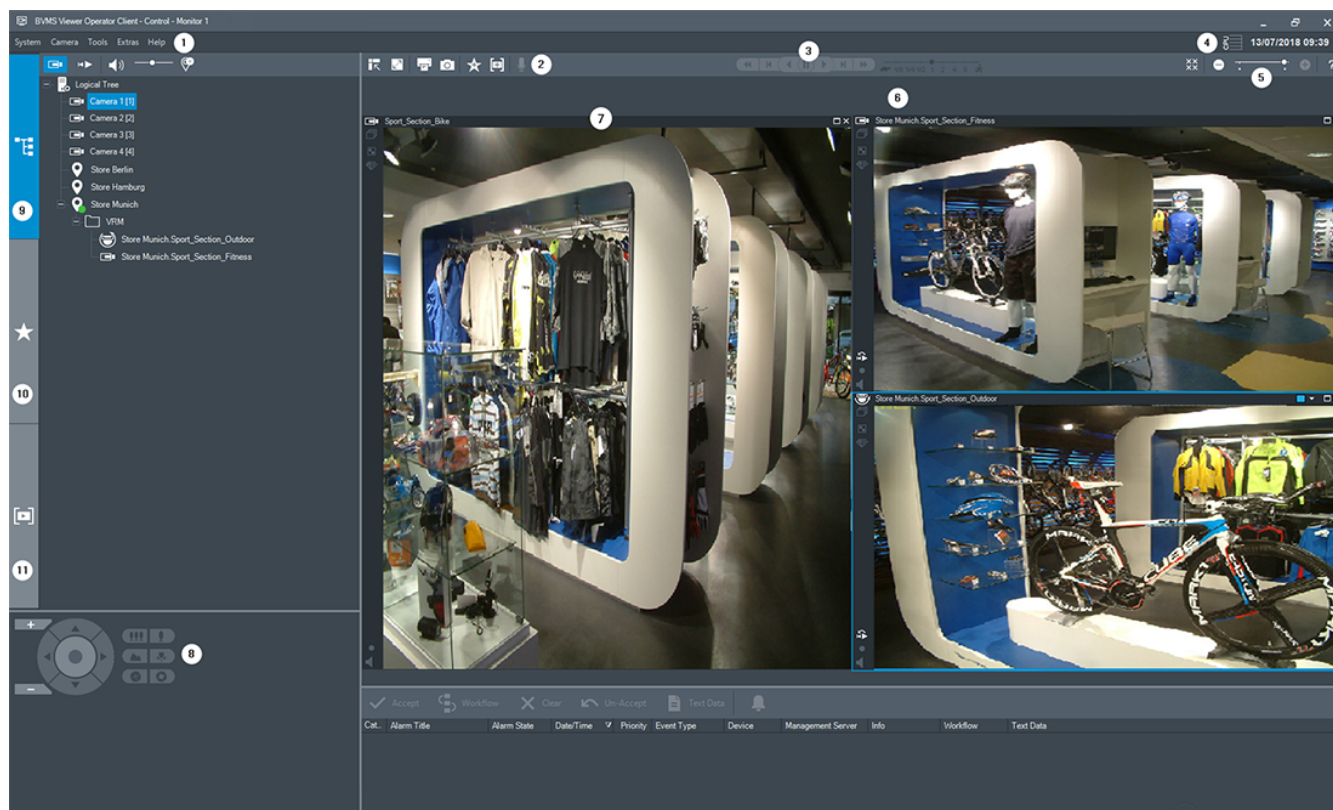

1	Barra dei menu
2	Barra degli strumenti
3	Controllo della riproduzione istantanea
4	Misuratore delle prestazioni
5	Comandi dei riquadri immagine (cameo)
6	Finestra immagine
7	Riquadri immagine
8	Finestra Controllo PTZ
9	Finestra Struttura Logica
10	Finestra Struttura Preferiti

11	Finestra Segnalibri
----	---------------------

3 Panoramica del sistema



Avviso!

Questo documento descrive alcune funzioni che non sono disponibili per BVMS Viewer.

Per conoscere le versioni firmware e hardware supportate ed ottenere altre importanti informazioni, fare riferimento al documento Note sulla versione della versione corrente di BVMS.

Vedere le schede tecniche relative alle workstation ed ai server Bosch per informazioni sui computer in cui è possibile installare BVMS.

In opzione, i moduli software BVMS possono essere installati su un unico PC.

3.1 **Requisiti hardware**

Vedere il foglio dati relativo a BVMS. Sono inoltre disponibili fogli dati per computer con funzione di piattaforma.

3.2 **Requisiti software**

Il Viewer non può essere installato dove sono stati installati altri componenti di BVMS.

3.3 **Requisiti per la licenza**

Vedere il foglio dati relativo a BVMS per le licenze disponibili.

4 Nozioni



Avviso!

BVMS Viewer offre solo funzioni di base. Le funzioni avanzate sono disponibili in BVMS Professional. Per ulteriori informazioni, visitare il sito Web www.boschsecurity.com.

Questo capitolo contiene informazioni generali su argomenti specifici.

4.1 Concetti di progettazione di BVMS

Sistema Management Server singolo, pagina 11

Un singolo sistema BVMS Management Server consente di eseguire la gestione, il monitoraggio e il controllo di un massimo di 2000 telecamere/encoder.

Sito non gestito, pagina 12

È possibile raggruppare i dispositivi per unmanaged sites. I dispositivi in unmanaged sites non vengono monitorati tramite il Management Server. Il Management Server fornisce un elenco di unmanaged sites per l'Operator Client. L'operatore può eseguire il collegamento al sito su richiesta e ottiene accesso a dati video live e dati video registrati. Il concetto di unmanaged site non include la gestione di eventi e allarmi.





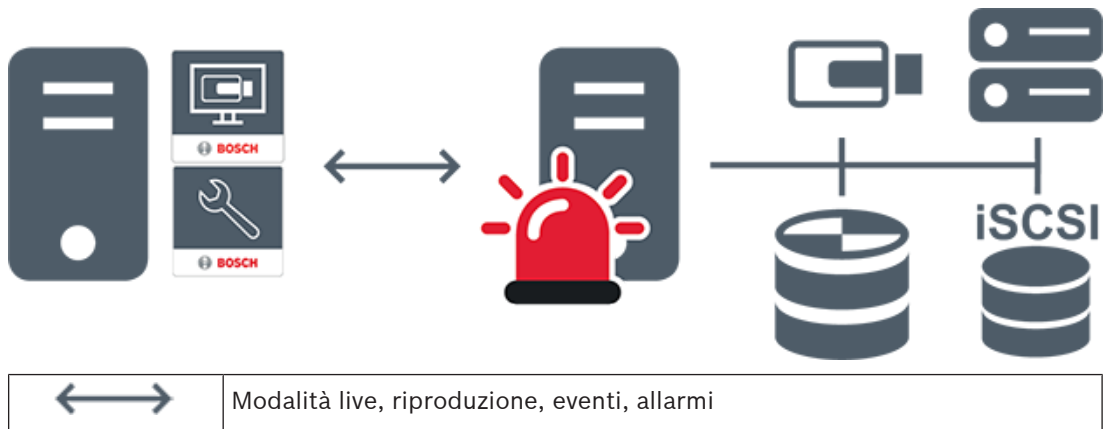

4.1.1 Sistema Management Server singolo

- Un singolo BVMS Management Server è in grado di gestire fino a 2000 canali.
- Un BVMS Management Server fornisce la gestione, il monitoraggio e il controllo dell'intero sistema.
- Il BVMS Operator Client è collegato al Management Server, riceve gli eventi e gli allarmi dal BVMS Management Server e li visualizza in modalità live e riproduzione.
- Nella maggior parte dei casi, tutti i dispositivi sono in una rete LAN con larghezza di banda alta e bassa latenza.

Responsabilità:

- Configurazione dati
- Registro eventi (logbook)
- Profili utente
- Priorità utente
- Licenze
- Gestione degli allarmi e degli eventi



	Management Server
	Operator Client / Configuration Client
	Telecamere
	VRM
	iSCSI
	Altri dispositivi

4.1.2

Sito non gestito

- Un'opzione di progettazione del sistema in BVMS con un numero elevato di sottosistemi di piccole dimensioni.
- Consente di configurare fino a 9999 posizioni in un BVMS Management Server
- Gli operatori possono accedere ai dati video live e registrati da un numero massimo di 20 sites contemporaneamente.
- Per una navigazione più semplice, i sites possono essere raggruppati in cartelle o inseriti su mappe. L'uso di password e nomi utenti predefiniti consente agli operatori di collegarsi rapidamente a un site.

Il concetto di unmanaged site supporta il sistema BVMS basato su IP, così come le soluzioni DVR analogiche:

- Registratori analogici Bosch DIVAR AN 3000 / 5000
- Registratori DIVAR hybrid
- Registratori DIVAR network
- Unità DIP 3000/7000 con registrazione basata su IP
- Singolo sistema BVMS Management Server

L'aggiunta di un site per il monitoraggio centrale richiede una sola licenza per site ed è indipendente dal numero di canali nel site.

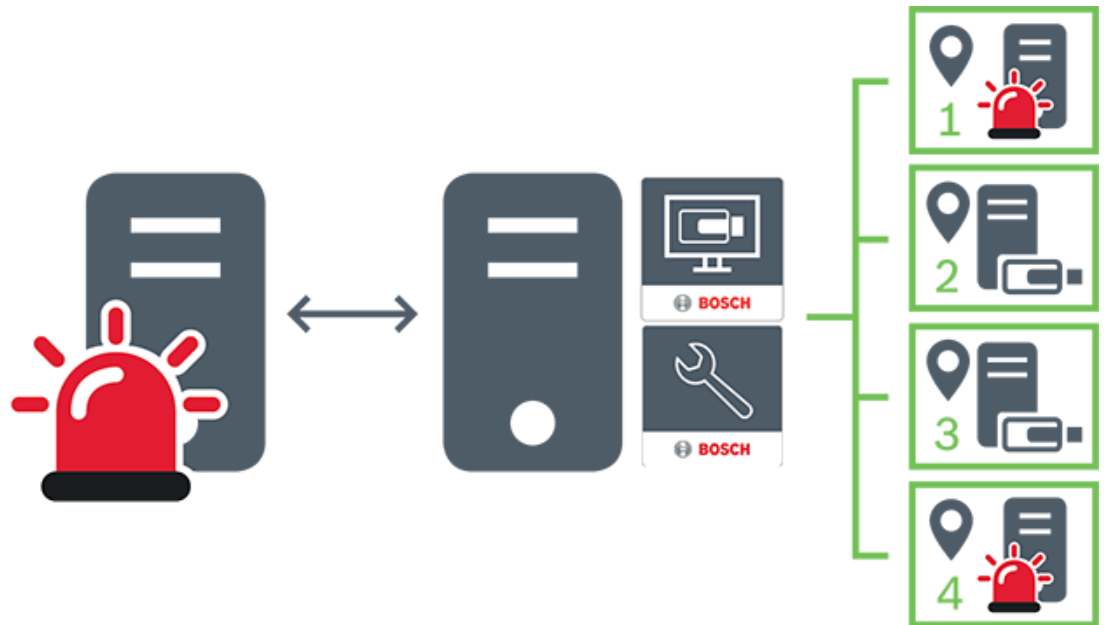

	Modalità live, riproduzione, eventi, allarmi
	Traffico video di riproduzione e live su richiesta
	Management Server
	Operator Client / Configuration Client
	site
	DVR

4.2 Modalità di visualizzazione di una telecamera panoramica

In questo capitolo vengono illustrate le modalità di visualizzazione di una telecamera panoramica disponibili in BVMS.

Sono disponibili le seguenti modalità di visualizzazione:

- Vista circolare
- Panorama
- Vista tagliata

La modalità Panorama e Vista tagliata sono create dal processo di dewarping in BVMS. La funzione di dewarping a bordo non è utilizzata.

L'amministratore deve configurare la posizione di montaggio di una telecamera panoramica in Configuration Client.

In base alle necessità, è possibile ridimensionare il riquadro Immagine di una telecamera. Le proporzioni del riquadro Immagine non sono limitate al rapporto 4:3 o 16:9.

Fare riferimento a

- *Visualizzazione di una telecamera panoramica, pagina 23*
- *Attivazione della modalità di visualizzazione della telecamera panoramica, pagina 24*
- *Disposizione e ridimensionamento dei riquadri Immagine, pagina 26*

4.2.1

Telecamera panoramica con copertura a 360°, montata a parete o a soffitto

La figura di seguito illustra l'eliminazione della distorsione di una telecamera con copertura a 360° montata a parete o a soffitto.

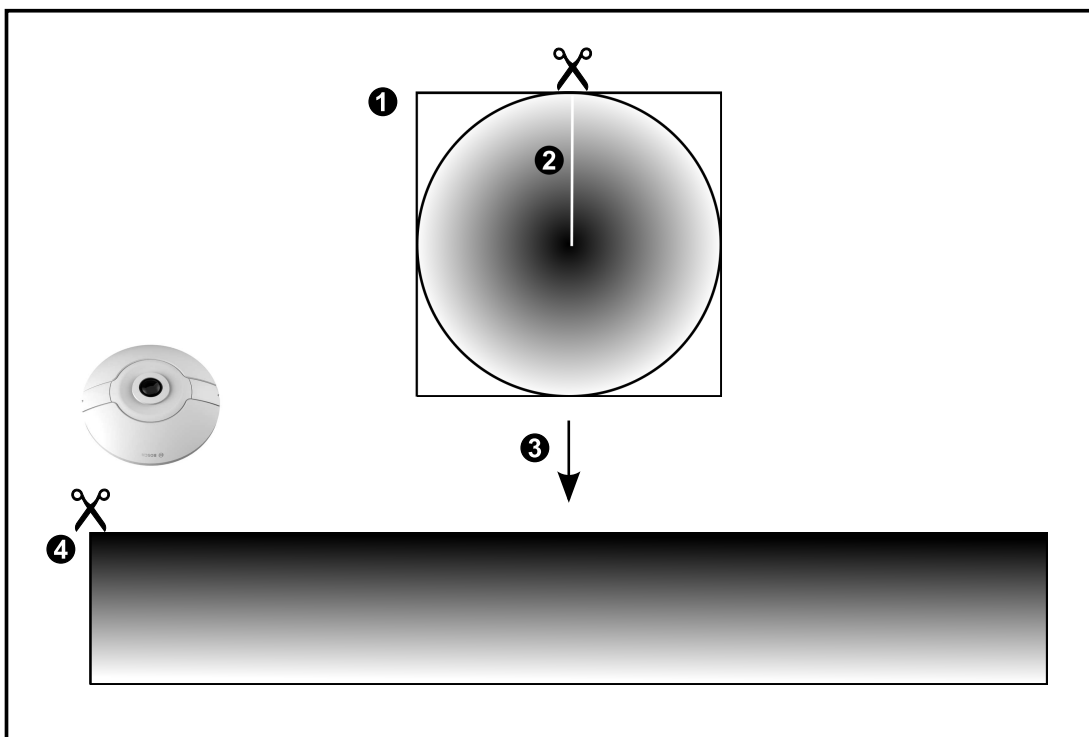
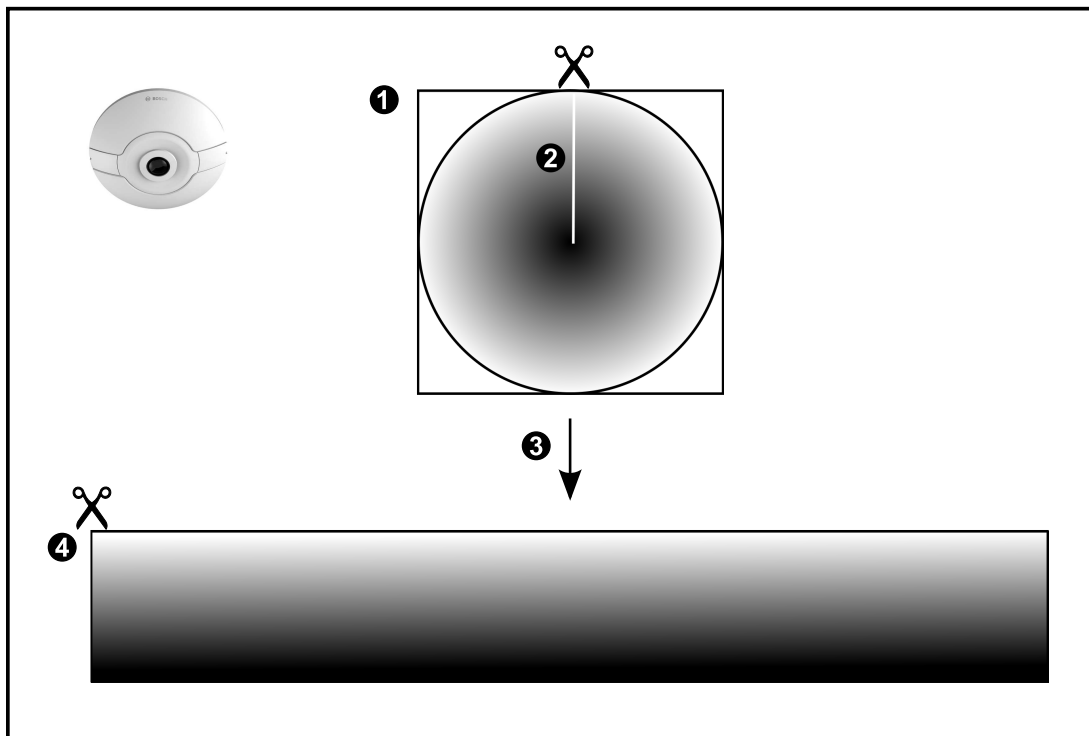

1	Immagine nell'intero cerchio	3	Dewarping
2	Linea di taglio (l'operatore può modificarne la posizione quando lo zoom non è in avanti)	4	Panorama

4.2.2

Telecamera panoramica con copertura a 180°, montata a parete o a soffitto

Nella figura di seguito viene illustrata l'eliminazione della distorsione di una telecamera con copertura a 180° montata a parete o a soffitto.

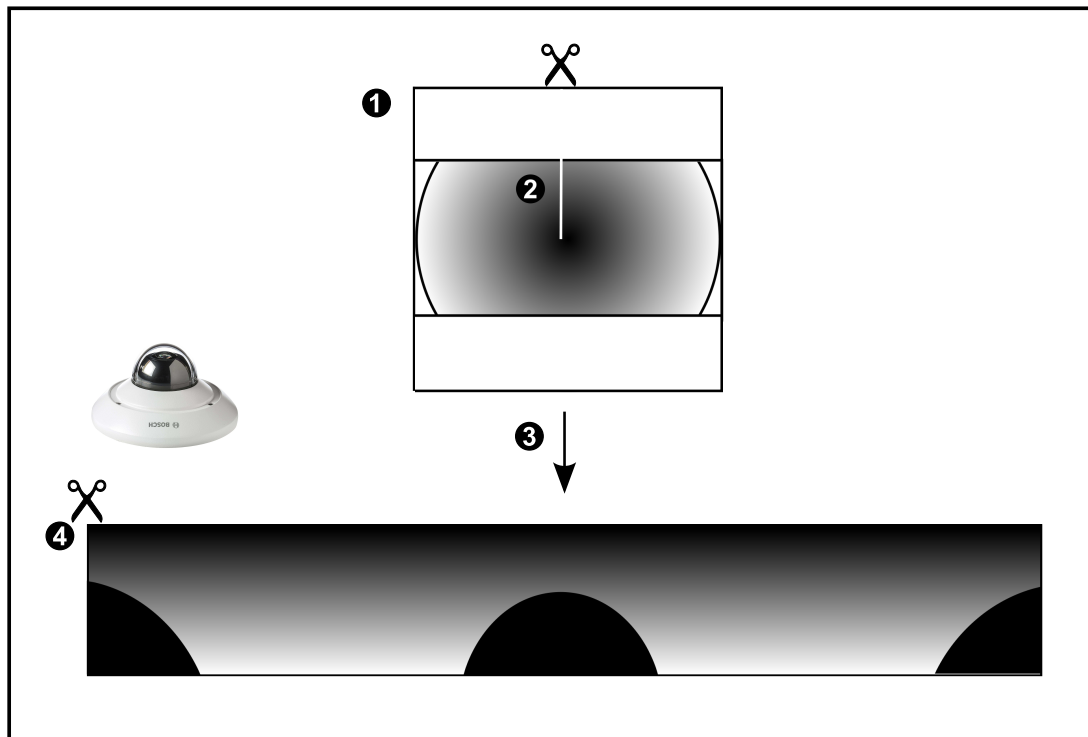
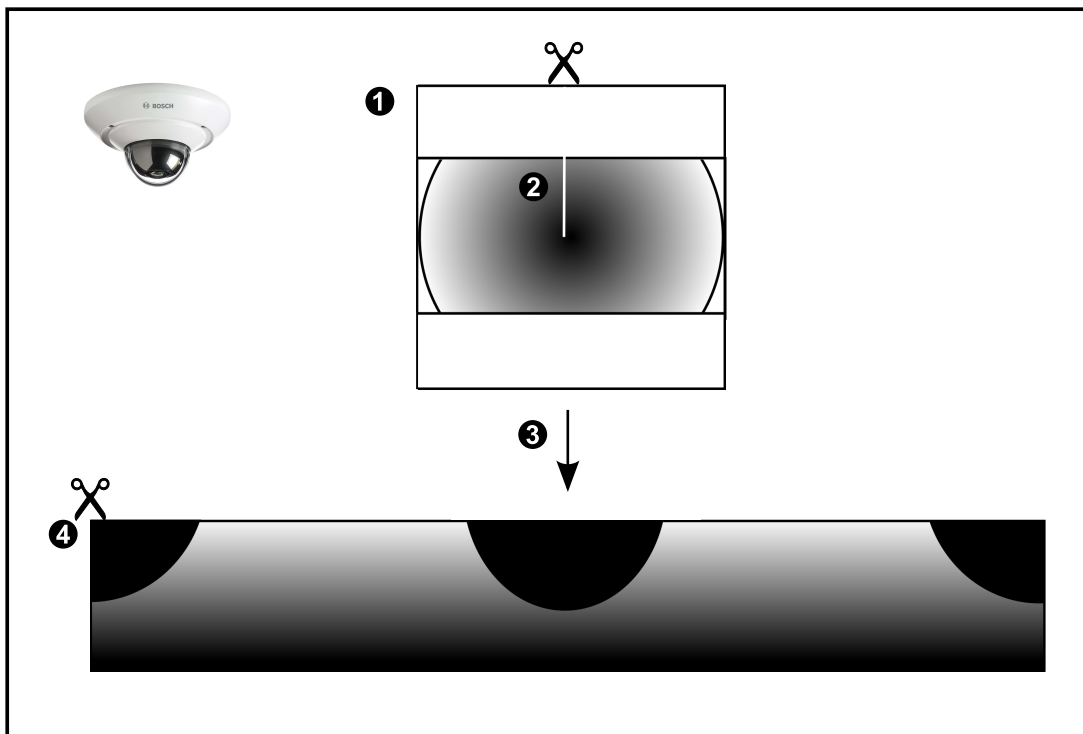

1	Immagine nell'intero cerchio	3	Dewarping
2	Linea di taglio (l'operatore può modificarne la posizione quando lo zoom non è in avanti)	4	Panorama

4.2.3

Telecamera panoramica con copertura a 360°, montata a parete

Nella figura di seguito viene illustrata l'eliminazione della distorsione di una telecamera con copertura a 360° montata a parete.

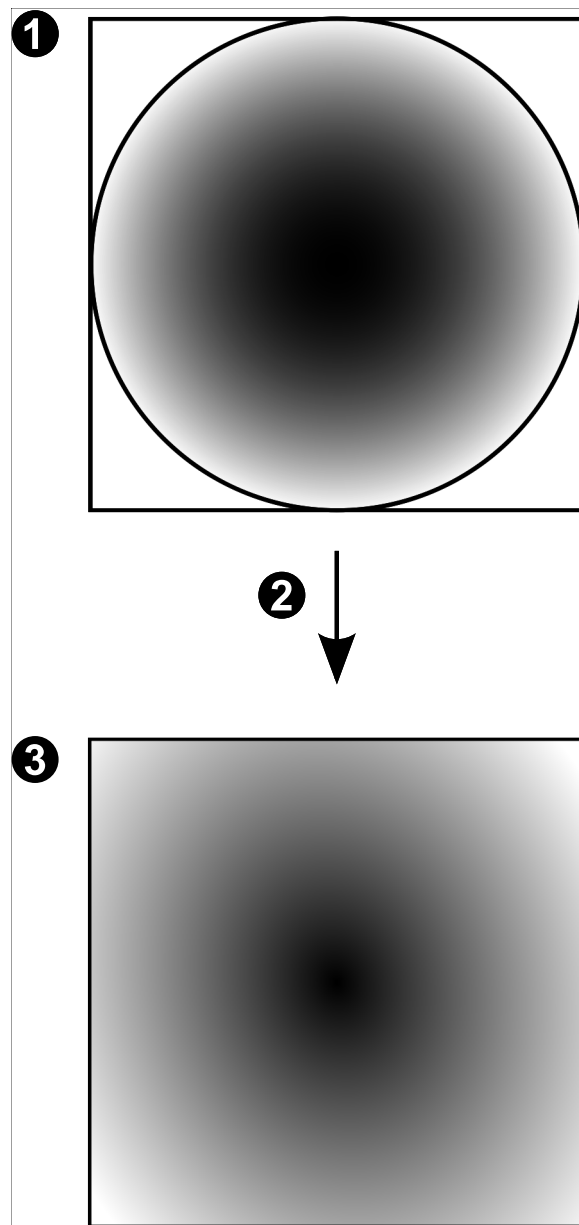

1	Immagine nell'intero cerchio	3	Panorama
2	Eliminazione della distorsione		

4.2.4

Telecamera panoramica con copertura a 180°, montata a parete

Nella figura di seguito viene illustrata l'eliminazione della distorsione di una telecamera con copertura a 180° montata a parete.

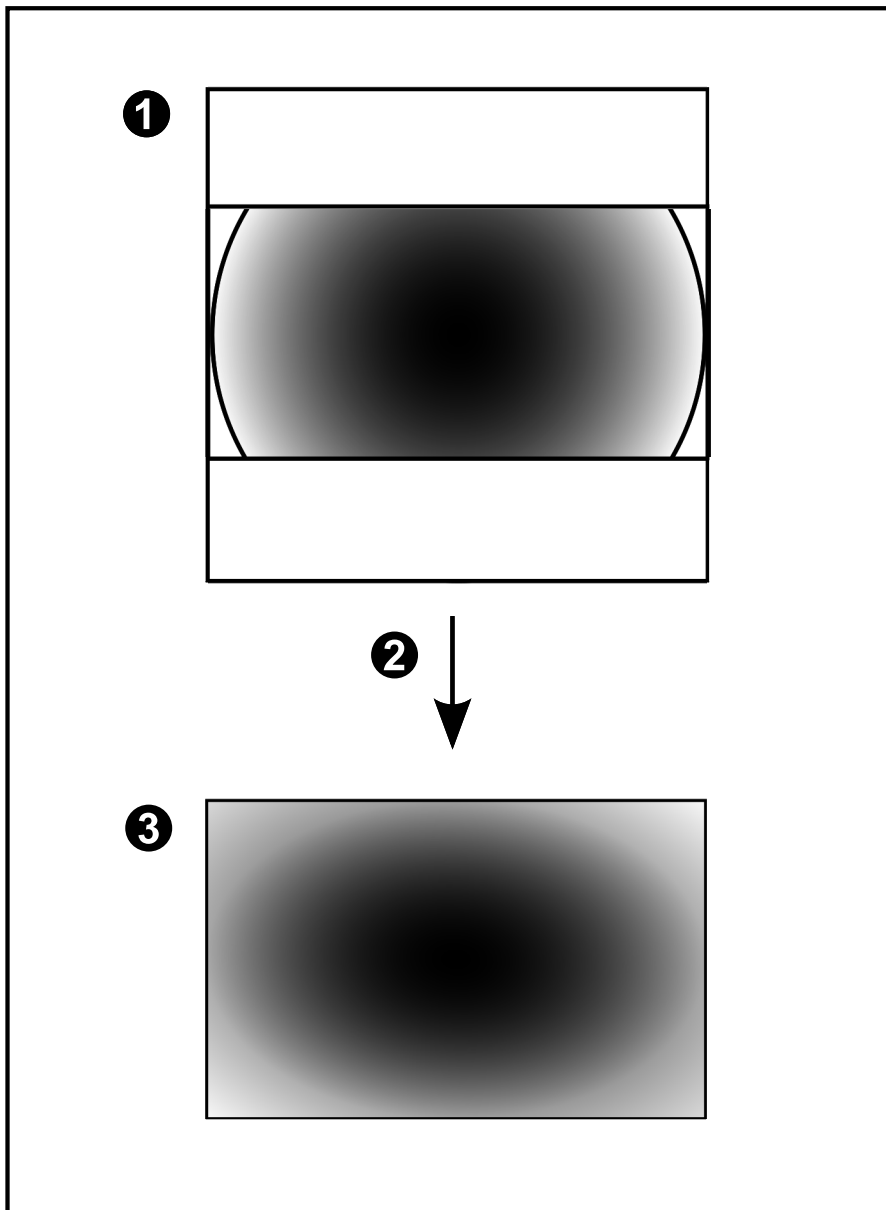

1	Immagine nell'intero cerchio	3	Panorama
2	Eliminazione della distorsione		

4.2.5

Vista tagliata in una telecamera panoramica

Nella figura di esempio riportata di seguito viene illustrato il taglio di una telecamera con copertura a 360° montata a parete o a soffitto.

La sezione rettilinea utilizzata per il taglio è fissa. È possibile modificare la sezione nel riquadro Immagine tagliato utilizzando i controlli PTZ disponibili.

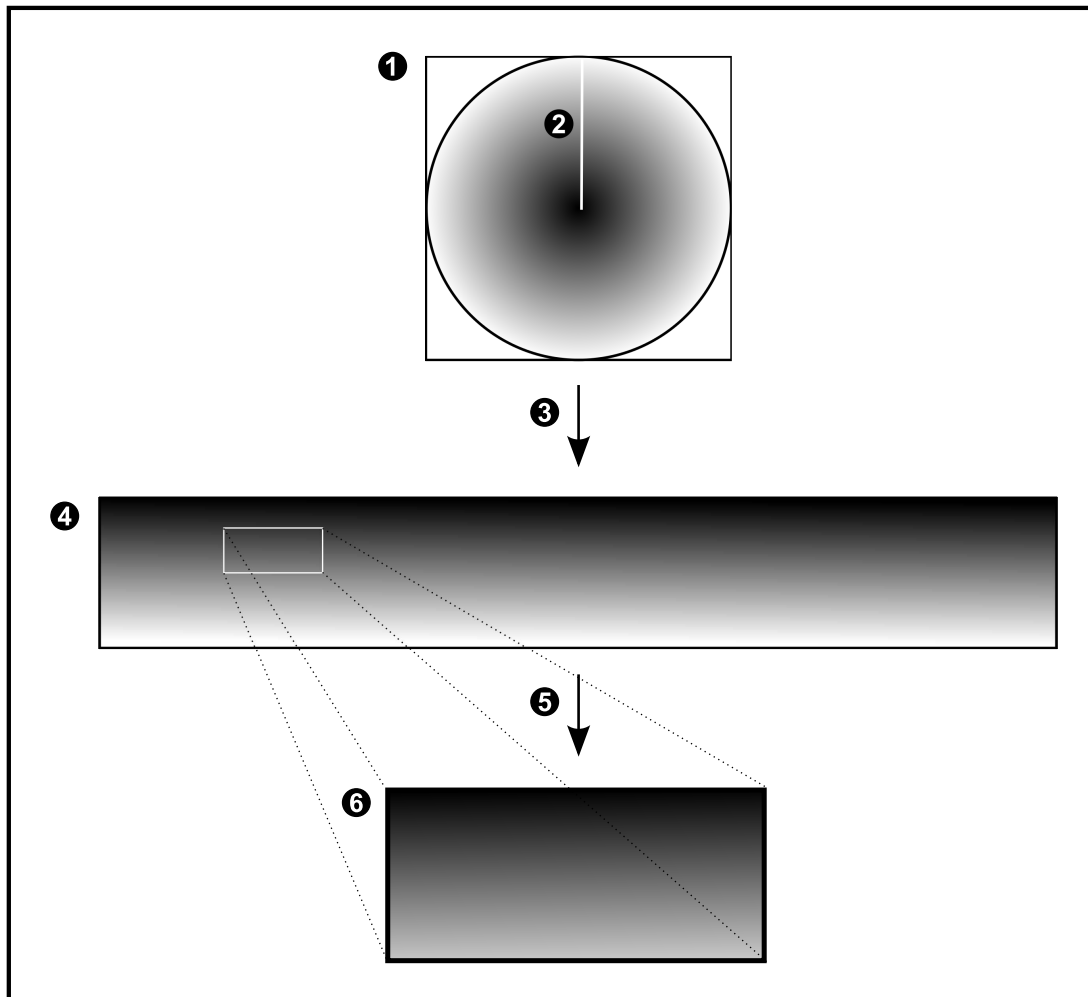

1	Immagine nell'intero cerchio	4	Panorama
2	Linea di taglio (l'operatore può modificarne la posizione quando lo zoom non è in avanti)	5	Taglio
3	Dewarping	6	Riquadro Immagine tagliato

4.3 Tunneling SSH

BVMS consente la connettività remota tramite tunneling Secure Shell (SSH).

Il tunneling SSH crea un tunnel crittografato stabilito mediante una connessione protocollo/socket SSH. Questo tunnel crittografato è in grado di trasportare sia il traffico crittografato che quello non crittografato. L'implementazione SSH di Bosch utilizza anche Omni-Path, un protocollo di comunicazione a bassa latenza e prestazioni elevate sviluppato da Intel.

Restrizioni e aspetti tecnici

- Il tunneling SSH utilizza la porta 5322, che non può essere modificata.
- Il servizio SSH deve essere installato nello stesso server di BVMS Management Server.
- Gli account utente (Enterprise) devono disporre di una password configurata. Gli account utente (Enterprise) senza password non possono accedere mediante una connessione SSH.
- Le telecamere con archiviazione locale non supportano la connessione SSH.
- Configuration Client non può connettersi in remoto tramite SSH. La connessione di Configuration Client deve essere effettuata tramite mapping porta.
- Operator Client verifica la connessione con il servizio SSH ogni 15 secondi. In caso di interruzione della connessione, Operator Client testa nuovamente la connessione ogni minuto.

Mappatura porte

- ▶ Configurare un inoltro porta per BVMS Management Server, per poter utilizzare la porta 5322 sia per le connessioni interne che per quelle esterne.
Questa è l'unica voce di mapping porta che è necessario configurare per l'intero sistema. BVMS non richiede la mappatura delle porte.

Comunicazione crittografata

Una volta stabilita la connessione tramite tunneling SSH, tutte le comunicazioni tra BVMS Management Server e un client remoto sono crittografate.

5 Guida introduttiva

Questo capitolo riporta informazioni utili per iniziare a utilizzare BVMS Viewer.

5.1 Avvio di BVMS Viewer Operator Client

Per avviare BVMS Viewer Operator Client:

1. Dal menu **Start**, selezionare **Programmi** > BVMS Viewer > Operator Client oppure fare doppio clic sull'icona Operator Client.



Viene visualizzata la finestra di accesso di BVMS Operator Client.

2. Compilare i seguenti campi:
 - **Nome utente:** immettere il nome utente.
Quando si avvia l'applicazione per la prima volta, digitare Admin come nome utente, non è necessaria alcuna password.
 - **Password** immettere la password.
 - **Collegamento:** selezionare BVMS Viewer per accedere a BVMS Viewer.
Nota: nell'elenco **Collegamento:**, per impostazione predefinita è selezionato il BVMS Viewer locale.

Selezionare **<Nuovo...>** per aggiungere l'indirizzo IP di un BVMS Management Server e accedere direttamente a un BVMS Management Server.

Nota: se si utilizza una connessione SSH, selezionare **<Nuovo...>** e immettere l'indirizzo nel formato seguente: **ssh://IP oppure servername:5322.**

Per utilizzare una connessione SSH, gli account utente devono disporre di una password configurata (vedere *Tunneling SSH*, pagina 20).

6 Visualizzazione delle immagini della telecamera

Questo capitolo fornisce informazioni utili per visualizzare le immagini delle telecamere. È possibile disattivare alcune delle funzioni descritte in questo capitolo per il gruppo utenti.



Avviso!

Questo documento descrive alcune funzioni che non sono disponibili per BVMS Viewer.

6.1 Selezione di un fuso orario

Finestra principale



Avviso!

Verificare che l'ora visualizzata su tutti i computer del sistema in uso sia impostata correttamente in base a ciascun fuso orario in cui si trovano i computer.

Management Server o unmanaged site e tutti i dispositivi collegati tra cui encoder, decoder, computer server VRM, DiBos e DVR devono avere lo stesso fuso orario. I computer con Operator Client (inclusi Client SDK e Cameo SDK) e i computer con Configuration Client possono avere fusi orari diversi rispetto al Management Server o al unmanaged site. Se Operator Client si trova in un fuso orario diverso rispetto a uno o più Management Server o unmanaged site connessi, è possibile selezionare uno delle seguenti visualizzazioni dell'ora:

- Ora locale
- UTC
- Fuso orario del Management Server o del unmanaged site con il quale viene stabilito il collegamento

I riquadri Immagine che consentono di visualizzare una telecamera (live e riproduzione) riportano sempre l'ora del Management Server o del unmanaged site corrispondente.

Nella Struttura Logica,  viene visualizzata sull'icona del dispositivo per tutti i server oppure per il unmanaged site che non condivide il fuso orario attualmente selezionato in Operator Client:

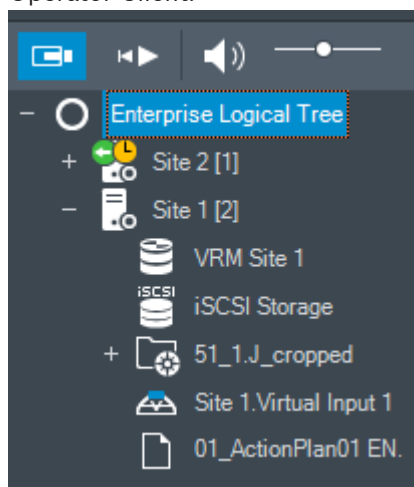

È possibile selezionare il fuso orario di un server o di un unmanaged site per la visualizzazione in Operator Client.

Per selezionare il fuso orario:

1. Nella Struttura Logica, fare clic con il pulsante destro del mouse sull'icona del server, in modo da selezionare il fuso orario desiderato.
2. Nell'elenco di selezione del fuso orario, selezionare la voce desiderata.
 - **Ora di Operator Client:** Operator Client
 - **UTC**
 - **UTC-x:** fuso orario per ciascun Management Server disponibile.

L'ora del fuso orario selezionato viene visualizzata nella barra dei menu:

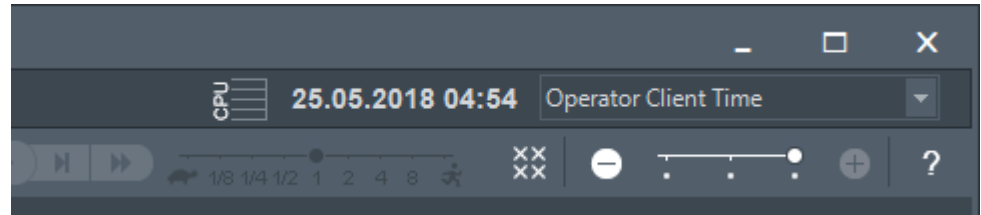
**Fare riferimento a**

- Finestra Struttura Logica, pagina 68

6.2**Visualizzazione di una telecamera in un riquadro Immagine**

Finestra principale

Per assegnare l'immagine di una telecamera ad un riquadro Immagine:

- ▶ Trascinare una telecamera dalla finestra **Struttura Logica** in un riquadro Immagine. L'immagine della telecamera selezionata viene visualizzata nel riquadro Immagine.

Oppure:

1. Selezionare un riquadro Immagine.
2. Nella finestra **Struttura Logica** fare doppio clic su una telecamera. L'immagine della telecamera selezionata viene visualizzata nel riquadro Immagine.
3. Ripetere i passaggi precedenti per ciascuna telecamera che si desidera visualizzare. È possibile anche trascinare mappe e documenti nei riquadri Immagine.

Oppure:

- ▶ Nella Struttura Logica fare clic con il pulsante destro del mouse su una telecamera, quindi fare clic su **nel successivo riquadro Immagine disponibile**. Viene visualizzata la telecamera.

Per spostare una telecamera in una finestra Immagine:

- ▶ Trascinare la telecamera in un altro riquadro Immagine.

Per eseguire lo zoom digitale:

- ▶ Ruotare la rotellina in avanti o all'indietro per eseguire lo zoom in avanti o lo zoom indietro.

Fare riferimento a

- Finestra Struttura Logica, pagina 68
- Finestra Immagine, pagina 69
- riquadro Immagine, pagina 70

6.3**Visualizzazione di una telecamera panoramica**

Finestra principale

È possibile visualizzare telecamere panoramiche. Il cerchio dell'immagine completa originaria di una telecamera panoramica viene automaticamente sottoposto a dewarping quando viene visualizzato in un riquadro Immagine.

È possibile visualizzare le telecamere panoramiche e utilizzare PTZ in modalità Live e Riproduzione.

È possibile selezionare un punto di interesse dell'immagine panoramica per la visualizzazione in un altro riquadro Immagine. In questo riquadro Immagine viene visualizzata l'immagine tagliata. Il taglio e l'utilizzo di PTZ in un'immagine tagliata sono possibili in modalità Live e Riproduzione.

La finestra Immagine consente un ridimensionamento flessibile del riquadro Immagine in cui è visualizzata una telecamera panoramica o qualsiasi altra telecamera.

Per visualizzare una telecamera panoramica:



1. Trascinare una telecamera con l'icona  in un riquadro Immagine. L'immagine della telecamera viene visualizzata in Panorama.
2. Utilizzare gli elementi di controllo disponibili nel riquadro Immagine per spostarsi all'interno dell'immagine.

Per visualizzare un'immagine tagliata:

1. Visualizzare una telecamera panoramica in Panorama.
2. Tenere premuto il tasto CTRL. Il cursore del mouse viene modificato in base alla selezione.
3. Fare clic e tenere premuto un punto di interesse.
4. Trascinare il punto selezionato in un altro riquadro Immagine e rilasciarlo. Rilasciare il tasto CTRL.

Viene visualizzata una sezione di Panorama attorno al punto selezionato.

È possibile creare un'altra immagine tagliata da questa immagine con la stessa procedura.

È consigliabile visualizzare massimo 10 riquadri Immagine tagliati contemporaneamente.

5. Utilizzare gli elementi di controllo disponibili nel riquadro Immagine per spostarsi all'interno dell'immagine.

Fare riferimento a

- *Attivazione della modalità di visualizzazione della telecamera panoramica, pagina 24*
- *Disposizione e ridimensionamento dei riquadri Immagine, pagina 26*
- *Modalità di visualizzazione di una telecamera panoramica, pagina 13*



6.4

Attivazione della modalità di visualizzazione della telecamera panoramica

Una telecamera panoramica deve essere configurata nella Struttura Logica per l'utente in questione.

È possibile attivare la modalità di visualizzazione per una telecamera panoramica visualizzata in un riquadro Immagine.

Sono disponibili le seguenti modalità:

-  **Vista circolare**
-  **Vista panorama** (visualizzazione iniziale)
-  **Vista ritagliata**

Per effettuare la commutazione:

- ▶ Nella barra del titolo di un riquadro Immagine che visualizza una telecamera panoramica, fare clic sull'icona di **Attiva modalità panoramica** e selezionare la voce desiderata.

Quando il riquadro Immagine per questa telecamera viene chiuso e riaperto, viene visualizzata la modalità **Vista panorama**.

Fare riferimento a

- *Visualizzazione di una telecamera panoramica, pagina 23*
- *Modalità di visualizzazione di una telecamera panoramica, pagina 13*
- *riquadro Immagine, pagina 70*

6.5 Visualizzazione di una telecamera a doppio funzionamento termico/ottico

In Operator Client è possibile visualizzare le modalità termica e ottica di una telecamera doppia, separatamente o contemporaneamente.

Per visualizzare la modalità desiderata della telecamera:

- ▶ Trascinare la telecamera in un riquadro Immagine (cameo) oppure
Selezionare un riquadro Immagine (cameo) nella finestra **Struttura Logica** e fare doppio clic sulla telecamera desiderata.
L'immagine della telecamera selezionata viene visualizzata nel cameo.
La modalità di visualizzazione è indicata nella barra del titolo del cameo:

-  **Ottica**
-  **Termica**

Per cambiare la modalità di visualizzazione della telecamera:

- ▶ Nella barra del titolo del riquadro immagine in cui è visualizzata la telecamera, selezionare la modalità di visualizzazione desiderata.

Per visualizzare contemporaneamente le modalità ottica e termica della telecamera:

1. Selezionare il riquadro immagine in cui è visualizzata la telecamera.
2. Premere il tasto CTRL e trascinare l'immagine della telecamera in un altro riquadro immagine (cameo).
La seconda modalità di visualizzazione della telecamera viene visualizzata nel nuovo cameo.

6.6 Modifica del numero di righe del riquadro Immagine

Finestra principale

È possibile modificare il numero di righe del riquadro Immagine visualizzato nella finestra Immagine.

Per visualizzare un numero inferiore di righe del riquadro Immagine:

- ▶ Nel menu **Strumenti** fare clic su **Mostra meno righe del riquadro immagine** oppure

Spostare il cursore **Modifica righe del riquadro immagine**  verso sinistra
oppure

Fare clic su 
oppure
Premere F7.

Per mostrare un numero maggiore di righe del riquadro Immagine:

- ▶ Nel menu **Strumenti** fare clic su **Mostra più righe del riquadro immagine** oppure

Spostare il cursore **Modifica righe del riquadro immagine**  verso destra
oppure

Fare clic su 
oppure
Premere F8.



Avviso!

Il numero massimo di righe del riquadro Immagine visualizzate nella finestra Immagine viene configurato in BVMS Configuration Client.

Se è stato raggiunto tale numero, il comando di menu **Mostra più righe del riquadro**

immagine e il pulsante  sono disabilitati.

Se il numero massimo di righe del riquadro Immagine è stato impostato su 1, il cursore

Modifica righe del riquadro immagine  non viene visualizzato.



Avviso!

Questa limitazione non ha alcun impatto su BVMS Export Player.

6.7

Disposizione e ridimensionamento dei riquadri Immagine

Finestra principale

Per modificare la disposizione dei riquadri Immagine:

1. Trascinare un elemento dalla finestra **Struttura Logica** in un riquadro Immagine. Ripetere questo passaggio finché non saranno visualizzate tutte le telecamere desiderate.
Se un oggetto è già visualizzato in un riquadro Immagine target, l'oggetto viene sostituito.
2. Se necessario, trascinare una telecamera da un riquadro Immagine a un altro.

Per ridimensionare un riquadro Immagine:

1. Posizionare il puntatore su un angolo o un bordo del riquadro Immagine. Il puntatore diventa una freccia a due punte.
È possibile ridimensionare in diagonale, verticale oppure orizzontale.
La dimensione del riquadro Immagine che ne risulta è limitata alla griglia del modello di riquadro Immagine selezionato.
Le proporzioni del riquadro Immagine non sono limitate al rapporto 4:3 o 16:9.
2. Trascinare per ridimensionare il riquadro Immagine.

Fare riferimento a

– *Finestra Immagine, pagina 69*

6.8

Avvio di una sequenza telecamere preconfigurata

Finestra principale

In una sequenza telecamere, le telecamere di un gruppo vengono visualizzate una dopo l'altra. Le sequenze telecamere preconfigurate vengono configurate in Configuration Client e compaiono nella Struttura Logica.

Una sequenza è configurata per utilizzare più di un riquadro Immagine in Operator Client o sul monitor wall. Se non è disponibile un numero sufficiente di riquadri Immagine o di riquadri monitor per visualizzare l'intera sequenza, vengono visualizzati soltanto i riquadri che la finestra Immagine può contenere. I riquadri rimanenti non vengono visualizzati e appare un messaggio di avviso.

La sequenza non viene visualizzata in caso di:

- Perdita segnale video
- Interruzione della connessione alla telecamera
- Mancanza di autorizzazione per la visualizzazione della telecamera
- Telecamera non configurata

Inoltre, per le sequenze visualizzate su monitor analogici tramite decoder, non è possibile visualizzare telecamere DiBos.

Avviso!



Quando la configurazione viene modificata e attivata, una sequenza telecamere (preconfigurata o automatica) viene di solito ripristinata dopo il riavvio di Operator Client. Tuttavia, nei seguenti casi la sequenza non viene ripristinata:

Quando è stato rimosso un monitor configurato nella sequenza di visualizzazione.

Quando è stata modificata la modalità di un monitor (visualizzazione singola/quad) configurato nella sequenza di visualizzazione.

Quando viene modificato il numero logico di un monitor configurato nella sequenza di visualizzazione.

Per avviare e controllare una sequenza telecamere:

1. Trascinare la sequenza desiderata  dalla finestra **Struttura Logica** in un riquadro Immagine o su un monitor wall.

La sequenza viene visualizzata ed è indicata dal simbolo  durante l'esecuzione in un riquadro Immagine.

2. Durante l'esecuzione in un riquadro Immagine: per controllare la sequenza, fare clic su una delle icone di controllo della riproduzione nella barra degli strumenti della finestra Immagine.

Fare riferimento a

- *riquadro Immagine, pagina 70*

6.9

Avvio di una sequenza telecamere automatica

Finestra principale

In una sequenza di telecamere, le telecamere di un gruppo vengono visualizzate una dopo l'altra.

La finestra di dialogo **Opzioni** (menu **Altre opzioni**, comando **Opzioni...**) consente di configurare il tempo di permanenza delle sequenze.

La sequenza non viene visualizzata in caso di:

- Perdita segnale video
- Interruzione della connessione alla telecamera
- Mancanza di autorizzazione per la visualizzazione della telecamera
- Telecamera non configurata

Inoltre, per le sequenze visualizzate su monitor analogici tramite decoder, non è possibile visualizzare telecamere DiBos.

**Avviso!**

Quando la configurazione viene modificata e attivata, una sequenza telecamere (preconfigurata o automatica) viene di solito ripristinata dopo il riavvio di Operator Client. Tuttavia, nei seguenti casi la sequenza non viene ripristinata:

- Quando è stato rimosso un monitor configurato nella sequenza di visualizzazione.
- Quando è stata modificata la modalità di un monitor (visualizzazione singola/quad) configurato nella sequenza di visualizzazione.
- Quando viene modificato il numero logico di un monitor configurato nella sequenza di visualizzazione.

Per avviare una sequenza telecamere:

1. Selezionare il riquadro Immagine in cui riprodurre la sequenza.
2. Fare clic con il pulsante destro del mouse su una cartella nella finestra **Struttura Logica**, quindi fare clic su **Mostra come sequenza nel riquadro Immagine selezionato**.
Le telecamere presenti nella cartella selezionata vengono visualizzate una dopo l'altra nel



riquadro immagine selezionato. Il simbolo  indica che la sequenza è in esecuzione.

Per mettere in pausa una sequenza telecamere:

- ▶ Nella barra degli strumenti della finestra Immagine, fare clic su .

La riproduzione della sequenza viene interrotta e contrassegnata dal simbolo .

Per passare alla fase precedente o successiva di una sequenza telecamere:

- ▶ Nella barra degli strumenti della finestra Immagine, fare clic su  o .
- La sequenza passa alla fase precedente o successiva.

Fare riferimento a

- *Finestra di dialogo Opzioni, pagina 67*

6.10**Utilizzo della modalità audio monocanale**

Finestra principale

Si utilizza la modalità audio monocanale per ascoltare soltanto una sorgente audio assegnata ad una telecamera. Pertanto, non è possibile attivare l'audio per un'altra telecamera.

Per attivare o disattivare la modalità audio su più canali:

1. Nel menu **Altre opzioni**, fare clic su **Opzioni...**
2. Selezionare la casella di controllo **Riproduzione audio del riquadro Immagine selezionato**.

Fare riferimento a

- *Finestra di dialogo Opzioni, pagina 67*

6.11**Utilizzo della modalità audio su più canali**

Finestra principale

La modalità audio su più canali consente di ascoltare diverse sorgenti audio contemporaneamente. È possibile attivare diverse sorgenti audio assegnate a una telecamera nel riquadro Immagine di ciascuna telecamera.

Per attivare o disattivare la modalità audio su più canali:

1. Nel menu **Altre opzioni**, fare clic su **Opzioni...**
2. Selezionare la casella di controllo **Riproduzione audio su più canali**.

Fare riferimento a

– *Finestra di dialogo Opzioni, pagina 67*

6.12**Salvataggio di un'immagine singola**

Finestra principale

Per salvare un'immagine singola:

1. Selezionare un riquadro Immagine.
2. Fare clic su .
Viene visualizzata una finestra di dialogo per il salvataggio del file immagine.
3. Selezionare la directory desiderata, immettere un nome file, quindi selezionare il tipo di file desiderato. Ad esempio JPG e BMP.
4. Fare clic su **OK**.
L'immagine viene salvata. Il file contiene ulteriori informazioni sulla telecamera.
Se si accede ad un Enterprise Management Server, il nome della telecamera viene visualizzato con il nome di questo Management Server della telecamera come prefisso.

Fare riferimento a

– *riquadro Immagine, pagina 70*

6.13**Stampa di un'immagine singola**

Finestra principale

Per stampare un'immagine singola:

1. Selezionare un riquadro Immagine.
2. Fare clic su .
Viene visualizzata una finestra di dialogo per la selezione di una stampante.
3. Fare clic su **OK**.
L'immagine viene stampata. La stampa contiene ulteriori informazioni sulla telecamera.
Se si accede ad un Enterprise Management Server, il nome della telecamera viene visualizzato con il nome di questo Management Server della telecamera come prefisso.

Fare riferimento a

– *riquadro Immagine, pagina 70*

6.14**Passaggio alla modalità Tutto schermo**

Finestra principale

Se la modalità Tutto schermo non è stata attivata per nessun monitor allarme, non vengono visualizzati numerosi elementi di controllo, ad esempio i comandi di menu o l'Elenco Allarmi. Per accedere agli elementi di controllo, uscire dalla modalità Tutto schermo.

Per visualizzare l'intera finestra Immagine in modalità Tutto schermo:

- ▶ Nella barra degli strumenti della finestra Immagine, fare clic su .
La finestra Immagine viene visualizzata in modalità Tutto schermo.

Per uscire dalla modalità Tutto schermo:

- ▶ Fare clic su .

Per ingrandire il riquadro Immagine selezionato:

- ▶ Fare clic con il pulsante destro del mouse su un riquadro Immagine, quindi fare clic su **Ingrandisci**.
Il riquadro Immagine selezionato viene visualizzato nella finestra Immagine intera.



Fare riferimento a

- *Finestra Immagine, pagina 69*

6.15**Come visualizzare o nascondere le barre degli strumenti del riquadro Immagine**

Finestra principale

Per visualizzare/nascondere le barre degli strumenti:

- ▶ Fare clic su  per visualizzare le barre degli strumenti del riquadro immagine selezionato.
- ▶ Fare clic su  per nascondere le barre degli strumenti del riquadro immagine selezionato.

Fare riferimento a

- *Finestra Immagine, pagina 69*

6.16**Abilitazione dell'analisi del contenuto video (VCA)**

Finestra principale

Per l'abilitazione:

- ▶ Fare clic con il pulsante destro del mouse su un riquadro Immagine a cui è assegnata una telecamera, quindi fare clic su **Attiva analisi contenuto**.
Vengono visualizzate le sovrapposizioni VCA. Questa impostazione viene conservata dopo il successivo riavvio o il nuovo accesso di Operator Client o dopo aver chiuso, quindi visualizzato nuovamente la telecamere in un riquadro Immagine.

Per la disabilitazione:

- ▶ Fare clic con il pulsante destro del mouse su un riquadro Immagine a cui è assegnata una telecamera, quindi fare clic su **Disattiva analisi contenuto**.
Le sovrapposizioni VCA scompaiono.

6.17**Visualizzazione delle regole di analisi del contenuto video (VCA)**

Finestra principale

Per visualizzare le regole VCA:

- ▶ Fare clic con il pulsante destro del mouse su un riquadro Immagine a cui è assegnata una telecamera, quindi fare clic su **Mostra regole analisi contenuto**.
Vengono visualizzate le regole VCA.
Questa impostazione non viene conservata dopo il riavvio successivo o il nuovo accesso a Operator Client oppure dopo aver chiuso e quindi visualizzato nuovamente la telecamere in un riquadro Immagine.

Per nascondere le regole VCA:

- ▶ Fare clic con il pulsante destro del mouse su un riquadro Immagine a cui è assegnata una telecamera, quindi fare clic su **Nascondi regole analisi contenuto**.
Le regole VCA scompaiono.

6.18 Avvio della riproduzione istantanea

Finestra principale > 

È possibile visualizzare le registrazioni di una telecamera in un riquadro Immagine in modalità Live.

Se configurata, è possibile modificare la sorgente di registrazione.

L'impostazione corrente dello zoom digitale e della sezione immagine viene utilizzata per la riproduzione istantanea.

L'ora di inizio (il numero di secondi nel passato o tempo di riavvolgimento) per la riproduzione istantanea viene configurata nella finestra di dialogo **Opzioni** (menu **Altre opzioni**, comando **Opzioni...**).

Per avviare la riproduzione istantanea:

1. Selezionare il riquadro Immagine desiderato.

2. Fare clic su  .

La registrazione viene riprodotta.

3. Passare alla sorgente di registrazione desiderata se è disponibile.

Nota: dopo aver commutato la sorgente di registrazione, il tempo di riavvolgimento può differire dal valore configurato.

▶ Per ritornare all'immagine live, fare clic su  .

Nota: è possibile visualizzare la riproduzione istantanea in più riquadri Immagine nonché più riproduzioni istantanee della stessa telecamera.

Il tempo di riavvolgimento della riproduzione istantanea viene configurato nella *Scheda Controllo*, pagina 67.

Per avviare/arrestare la riproduzione in loop:

▶ Fare clic su  .

La durata della riproduzione istantanea in loop nel riquadro immagine live è il tempo di riavvolgimento all'indietro più il tempo di riavvolgimento in avanti dal momento in cui si fa clic su  .

Fare riferimento a

- *Scheda Controllo*, pagina 67
- *riquadro Immagine*, pagina 70
- *Finestra di dialogo Opzioni*, pagina 67

6.19 Utilizzo della modalità audio

Finestra principale



Se disponibile, è possibile attivare l'audio di una telecamera selezionata.

Per ascoltare simultaneamente il segnale audio di più telecamere, attivare la modalità audio su più canali.

La finestra di dialogo **Opzioni** (menu **Altre opzioni**, comando **Opzioni...**) consente di attivare la modalità audio.

Per attivare o disattivare la modalità audio:

1. Selezionare un riquadro Immagine.

2. Fare clic su  per disattivare l'audio oppure su  per attivarlo.

Fare riferimento a

- *riquadro Immagine, pagina 70*
- *Finestra di dialogo Opzioni, pagina 67*

6.20**Connessione a un sito non gestito**

Finestra principale

È possibile eseguire la connessione a un sito non gestito. Tutte i dispositivi disponibili di tutti i dispositivi video di rete di questo sito vengono quindi visualizzati nella Struttura Logica. Non appena si esegue la disconnessione o si chiude Operator Client, la connessione viene terminata.

Per eseguire la connessione:

1. Fare clic con il pulsante destro del mouse su .
2. Fare clic su **Connetti a sito**.

Quando il dispositivo è in connessione, viene visualizzato .

Una volta stabilita la connessione, viene visualizzato .

Tutti i dispositivi disponibili di questo sito sono visualizzati nella Struttura Logica.

Se non è possibile collegare tutti i dispositivi appartenenti a questo sito, viene



visualizzato . Successivamente, è possibile provare a collegare i dispositivi rimanenti attualmente non connessi.

Suggerimento: è anche possibile fare doppio clic su  per collegarsi.

Per collegare i dispositivi rimanenti:

1. Fare clic con il pulsante destro del mouse su .
2. Fare clic su **Riprova connessione**.

Per disconnettere un singolo sito:

1. Fare clic con il pulsante destro del mouse su  o .
2. Fare clic su **Disconnetti da sito**.

L'icona viene modificata: .

Tutti i riquadri Immagine con i dispositivi appartenenti a questo sito vengono chiusi automaticamente.

Per disconnettere tutti i siti:

- ▶ Fare clic su .

Tutti i siti vengono disconnessi. I siti parzialmente connessi non vengono scollegati.

Tutti i riquadri Immagine con dispositivi appartenenti a questo sito sono chiusi automaticamente.

Fare riferimento a

- *Sito non gestito, pagina 12*

7 Utilizzo delle mappe e delle telecamere PTZ



Avviso!

Questo documento descrive alcune funzioni che non sono disponibili per BVMS Viewer.

Questo capitolo illustra le operazioni necessarie per utilizzare le finestre **Mappa** e **Controllo PTZ**.

È possibile visualizzare una mappa con le proporzioni e il fattore di zoom desiderati. In questo modo, è possibile individuare facilmente tutti i dispositivi e le relative posizioni.

È possibile indicare che la mappa della telecamera nel riquadro Immagine selezionato esegua automaticamente la messa a fuoco. Questa mappa è visualizzata nella finestra **Mappa** del monitor **Controllo**.

Alcune delle funzioni descritte in questo capitolo possono essere disattivate per il proprio gruppo utenti, il proprio Enterprise User Group o il proprio Enterprise Account.

7.1 Controllo delle telecamere PTZ



Finestra principale > scheda

È possibile utilizzare lo zoom ed i controlli delle telecamere nella finestra **Controllo PTZ** o nel riquadro Immagine.

La funzione di zoom digitale non è disponibile per le telecamere dome e pan/tilt.



Avviso!

Quando si controlla una telecamera PTZ MIC 500, la messa a fuoco vicina e la messa a fuoco lontana sono cambiate. È possibile cambiare il comportamento direttamente sul dispositivo.

Controllo/zoom delle telecamere nella finestra **Controllo PTZ**:

1. Selezionare il riquadro Immagine desiderato.
2. Per controllare la telecamera, fare clic sui diversi elementi di controllo presenti nella finestra **Controllo PTZ**.

Per spostare in un preposizionamento di una telecamera PTZ su una mappa:

1. Visualizzare una mappa contenente un'area sensibile di una telecamera PTZ in un riquadro Immagine.
2. Fare clic con il pulsante destro del mouse su una telecamera PTZ posizionata su una mappa, scegliere le **Posizioni PTZ** e quindi fare clic sul comando di preposizionamento desiderato.

La telecamera sposta la messa a fuoco nel preposizionamento specificato.

Per bloccare il controllo di una telecamera PTZ su una mappa:

1. Visualizzare una mappa contenente un'area sensibile di una telecamera PTZ in un riquadro Immagine.
2. Fare clic con il pulsante destro del mouse su una telecamera PTZ posizionata su una mappa e fare clic su **Blocca**.
Il controllo PTZ di questa telecamera viene bloccato per gli altri utenti.
3. Per sbloccare: fare clic con il pulsante destro del mouse sulla telecamera PTZ bloccata e fare clic su **Sblocca**.

Fare riferimento a

- *Finestra Controllo PTZ, pagina 71*

7.2**Utilizzo del controllo mediante finestra di una telecamera**

Finestra principale

Dopo aver assegnato una telecamera PTZ a un riquadro Immagine, è possibile utilizzare le funzioni di controllo della telecamera direttamente in tale riquadro Immagine.

Per utilizzare la funzione di panoramica e inclinazione:

1. Spostare il cursore sul riquadro Immagine che visualizza una telecamera PTZ.

Il cursore si trasforma in .

2. Tenere premuto il pulsante del mouse.

Il cursore si trasforma in .

Per eseguire lentamente la panoramica e l'inclinazione, spostare leggermente il mouse nella direzione desiderata.

Per eseguire più rapidamente la panoramica e l'inclinazione, spostare ulteriormente il mouse.

Per utilizzare la funzione di zoom ottico:

- Per eseguire lo zoom in avanti, ruotare la rotellina in avanti.
- Per eseguire lo zoom indietro, ruotare la rotellina indietro.

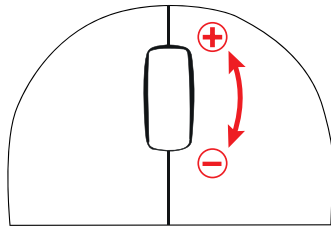
**Fare riferimento a**

- *riquadro Immagine, pagina 70*

8 Utilizzo di preferiti e segnalibri

Questo capitolo fornisce informazioni utili per l'utilizzo della Struttura Preferiti e della Struttura Segnalibri.

Struttura Preferiti

Ogni elemento della Struttura Logica può essere aggiunto alla vista nella struttura Preferiti, per creare un sottoinsieme personalizzato della Struttura Logica. È possibile visualizzare in qualsiasi momento la vista o aggiungere o eliminare dispositivi in una vista.

Quando si salva una vista nella Struttura Preferiti, sono salvate le seguenti impostazioni:

- L'assegnazione di telecamere o altri oggetti a riquadri Immagine
- Lo schema di riquadri Immagine
- L'impostazione corrente dello zoom digitale
- La sezione immagine
- Lo stream selezionato (disponibile solo per la modalità Live)

Struttura Segnalibri

In un segnalibro è possibile memorizzare un periodo di tempo di una visualizzazione Live o di una registrazione. Un segnalibro memorizza l'ora di inizio e fine, le telecamere correntemente assegnate alla finestra Immagine e l'intero schema dei riquadri immagine. È ammesso anche

un periodo di tempo di 0 secondi. I segnalibri vengono salvati nel riquadro .

L'eliminazione di un segnalibro non ha effetti sulle registrazioni corrispondenti. Non è possibile aggiungere o rimuovere telecamere da un segnalibro. Per modificare un segnalibro, caricarlo, apportarvi le modifiche desiderate e salvarlo.

Se una registrazione viene eliminata, il segnalibro corrispondente risulta non sincronizzato. Se caricato, viene visualizzato un riquadro immagine di colore nero.

In caso di accesso a Enterprise Management Server, il nome della telecamera viene visualizzato con il nome di questo Management Server della telecamera come prefisso.

Nota: non aggiungere più di 4 telecamere in uno stesso segnalibro per evitare problemi di prestazioni durante il caricamento del segnalibro.



Avviso!

Questo documento descrive alcune funzioni che non sono disponibili per BVMS Viewer.

Fare riferimento a

- Finestra Struttura Preferiti, pagina 68

8.1 Aggiunta di elementi alla Struttura Preferiti

Finestra principale >  > scheda 
oppure

Finestra principale >  > scheda 

È possibile aggiungere tutti gli elementi della Struttura Logica alla struttura Preferiti. In questo modo è possibile creare un sottoinsieme della Struttura Logica personale.

Per aggiungere un elemento:

- ▶ Fare clic con il pulsante destro del mouse su un elemento, quindi fare clic su **Aggiungi a Preferiti**.

Fare riferimento a

- *Finestra Struttura Logica, pagina 68*
- *Finestra Struttura Preferiti, pagina 68*

8.2**Creazione e modifica di viste**

Finestra principale >  > scheda 
oppure

Finestra principale >  > scheda 

Dopo avere assegnato le telecamere, le mappe ed i file HTML ai riquadri Immagine, è possibile salvare queste assegnazioni e lo schema del riquadro Immagine in una vista della Struttura Preferiti.

Per creare una nuova vista:

1. Disporre le telecamere nella finestra Immagine in modalità Live o Riproduzione.
2. Se si desidera, utilizzare lo zoom digitale e selezionare una sezione immagine. Quando si visualizza una vista, l'immagine live della telecamera viene visualizzata in modalità Live e il video registrato della telecamera viene visualizzato in modalità Riproduzione.

3. Nella barra degli strumenti della finestra Immagine, fare clic su  .

Viene aggiunta una nuova vista  . Immettere un nome da assegnare alla nuova vista.

Limitazione per i siti non gestiti: è possibile creare una vista telecamere da un massimo di 20 siti non gestiti.

Per visualizzare una vista:

- ▶ Fare doppio clic sulla vista o fare clic con il pulsante destro del mouse e quindi fare clic su **Carica visualizzazione riquadro immagine**.
L'assegnazione salvata nella vista viene visualizzata nella finestra Immagine.

Avviso!

Il numero massimo di righe del riquadro Immagine visualizzate nella finestra Immagine viene configurato in BVMS Configuration Client. Se questo numero è stato modificato dopo l'ultima disconnessione da Operator Client e il numero di righe del riquadro Immagine nella vista salvata supera il limite massimo impostato tramite il parametro di sistema, non è possibile visualizzare la vista salvata e viene restituito un messaggio di avviso.

È possibile visualizzare la vista senza le righe in eccesso.



Visualizzazione di una vista per siti non gestiti

Quando si carica una vista per le telecamere da siti non gestiti, l'assegnazione salvata in tale vista viene visualizzata nella finestra Immagine e i siti non gestiti vengono connessi automaticamente.

Se la connessione richiede oltre 3 secondi, viene visualizzata la finestra di dialogo

Connessione in corso, che mostra lo stato della connessione.

- ▶ Per annullare il processo di connessione, fare clic su **Annulla**.
Non vengono connessi ulteriori siti non gestiti e non vengono caricate altre immagini della telecamera.
I siti non gestiti già connessi rimangono invariati e le immagini della telecamera già caricate rimangono aperte.

Se si verificano problemi di connessione, i siti non gestiti che non è stato possibile connettere vengono visualizzati nella finestra di dialogo **Connessione in corso**.

- ▶ Al termine del processo di connessione, fare clic su **OK**.

Se il numero di siti non gestiti già connessi e di siti non gestiti assegnati alla vista Preferita supera il numero massimo di 20 siti connessi, viene visualizzato un messaggio di avviso.

- ▶ Fare clic su **No** per annullare.
Oppure
Fare clic su **OK** per continuare.
Se si sceglie di continuare, i siti non gestiti già connessi ma non assegnati alla vista Preferita vengono disconnessi e vengono connessi solo i siti non gestiti assegnati alla vista Preferita.

Per modificare una vista:

1. Fare doppio clic sulla vista  da modificare.
2. Apportare le modifiche richieste, ad esempio assegnare le telecamere ai riquadri Immagine.
3. Fare clic con il pulsante destro del mouse sulla vista desiderata, quindi fare clic su **Aggiorna visualizzazione riquadro immagine**.

Per rinominare una vista:

1. Fare clic con il pulsante destro del mouse sulla vista desiderata , quindi fare clic su **Rinomina**.
2. Digitare il nome della vista e premere INVIO.

Per eliminare una vista:

- ▶ Fare clic con il pulsante destro del mouse sulla vista, quindi fare clic su **Rimuovi**.
La vista viene rimossa dalla Struttura Preferiti.

Fare riferimento a

– *Finestra Struttura Preferiti, pagina 68*

8.3

Aggiunta di un segnalibro

Finestra principale >  > Assegna telecamere desiderate a riquadri immagine

oppure

Finestra principale >  > Assegna telecamere desiderate a riquadri immagine

Per aggiungere un segnalibro:

1. Mediante l'indicatore a linea sottile, selezionare il periodo di tempo sull'indicatore cronologico.

2. Nella barra degli strumenti fare clic su .

Viene visualizzata la finestra di dialogo **Aggiungi segnalibro**.

Se si accede ad un Enterprise Management Server, il nome della telecamera viene visualizzato con il nome di questo Management Server della telecamera come prefisso.

3. Il periodo di tempo selezionato viene copiato nei campi appropriati.

4. Apportare eventuali modifiche.

5. Fare clic su **OK**.

✓ Il segnalibro viene salvato nella struttura Segnalibri.

Finestra di dialogo **Aggiungi segnalibro**

Nome

Modificare il nome del segnalibro.

Ora di inizio

Negli elenchi selezionare la data ed l'ora.

Ora di fine

Negli elenchi selezionare la data ed l'ora.

Sorgenti

Visualizza le telecamere che appartengono a questo segnalibro.

8.4

Modifica di un segnalibro

Finestra principale >  > scheda 
o

Finestra principale >  > scheda 

Per modificare un segnalibro:

1. Fare clic con il pulsante destro del mouse su un segnalibro, quindi fare clic su **Modifica segnalibro**.

Viene visualizzata la finestra di dialogo **Modifica segnalibro**.

2. Apportare eventuali modifiche.

3. Fare clic su **OK**.

✓ Il segnalibro viene salvato nella struttura Segnalibri.

8.5

Caricamento di un segnalibro

Finestra principale >  > scheda 
o

Finestra principale >  > scheda 

Per visualizzare un segnalibro:

- ▶ Trascinare un segnalibro sulla finestra Immagine. L'intero layout della finestra Immagine salvato nel segnalibro viene visualizzato nell'indicatore cronologico. La linea sottile viene posizionata sull'ora di inizio del segnalibro.
- ✓ La finestra Immagine precedente viene sovrascritta.

**Avviso!**

Il numero massimo di righe del riquadro Immagine visualizzate nella finestra Immagine viene configurato in BVMS Configuration Client. Se questo numero è stato modificato dopo l'ultima disconnessione da Operator Client e il numero di righe del riquadro Immagine nel segnalibro salvato supera il limite massimo impostato tramite il parametro di sistema, non è possibile visualizzare la vista salvata e viene restituito un messaggio di avviso.

È possibile visualizzare la vista senza le righe in eccesso.

Fare riferimento a

- *Finestra dei segnalibri, pagina 69*

8.6**Esportazione di segnalibri****Per esportare segnalibri:**

1. Fare clic sulla scheda .
2. Fare clic con il pulsante destro del mouse su un segnalibro.
3. Per esportare un singolo segnalibro, fare clic su **Esporta segnalibro**.
Viene visualizzata la finestra di dialogo **Esporta segnalibro**.
Oppure
Per esportare più segnalibri, fare clic su **Esporta più segnalibri**.
Viene visualizzata la finestra di dialogo **Esporta video**.
4. Configurare le impostazioni necessarie.
Se si desidera eseguire la crittografia dei file esportati, digitare una password e confermarla.
5. Fare clic su **Esporta**.
Viene calcolata la dimensione stimata delle registrazioni da esportare. Le sovrapposizioni di registrazioni vengono sottratte. Se lo spazio disponibile non è sufficiente, viene visualizzato un messaggio di errore.
Viene automaticamente verificata l'autenticità dell'esportazione.
Le registrazioni vengono esportate nel supporto dati selezionato.
6. Se disponibile, fare clic su **Dettagli verifica** per visualizzare la finestra di dialogo **Risultato verifica autenticità**. Se non sono stati rilevati problemi di autenticazione, il pulsante **Dettagli verifica** è disabilitato.

Fare riferimento a

- *Finestra Indicatore cronologico, pagina 72*

8.6.1**Finestra di dialogo Esporta segnalibro**

Finestra principale >  > Fare clic con il pulsante destro del mouse su un segnalibro > comando **Esporta segnalibro** > finestra di dialogo **Esporta segnalibro**

Consente di esportare dati video di un segnalibro in un formato nativo (BVMS Export Player), MP4 o MOV. È possibile modificare il periodo di tempo dell'esportazione. Per ciascuna telecamera, viene creata una sottocartella nella cartella di destinazione. Per informazioni dettagliate sulle diverse posizioni di esportazione, vedere *Esportazione di dati video, pagina 48*.

Nome

Se necessario, digitare un nome per il file esportato o mantenere il nome predefinito.

Inizio:

Selezionare questa casella di controllo per impostare un orario di inizio dell'esportazione. Negli elenchi, selezionare la data ed l'ora.

Fine:

Selezionare questa casella di controllo per impostare un orario di fine dell'esportazione. Negli elenchi, selezionare la data ed l'ora.

Includi Export Player

Quando si esporta un video nel formato nativo, è possibile aggiungere BVMS Export Player come visualizzatore. Fare clic per selezionare, se si desidera includere BVMS Export Player.

MP4 (usato principalmente per salvare video e audio)

Fare clic per selezionare il formato MOV (compatibile ad esempio con QuickTime di Apple).

MP4 (più comunemente utilizzato per archiviare video e audio)

Fare clic per selezionare il formato MP4 (compatibile ad esempio con VLC Media Player o Windows Media Player).

Includi audio

Fare clic per selezionare, se si desidera includere l'audio.

Esegui crittografia esportazione

Fare clic per selezionare la crittografia per questa esportazione.

Password

Digitare una password per l'esportazione crittografata. Confermare la password nel campo

Conferma password.**Esportazione remota**

Fare clic per abilitare l'esportazione remota. È possibile selezionare un Management Server dell'Enterprise System in uso. Su questo Management Server, viene effettuata l'esportazione. Accertarsi che i supporti di memorizzazione desiderati siano disponibili.

Finalizza disco

Fare clic per selezionare l'opzione che consente la finalizzazione del supporto dati una volta eseguito correttamente il processo di masterizzazione. Dopo la finalizzazione, non è possibile masterizzare ulteriori dati sul supporto dati.

Commento:

Immettere un commento per l'esportazione.

Fare riferimento a

– *Esportazione di segnalibri, pagina 39*

8.6.2

Finestra di dialogo Esporta più segnalibri

Finestra principale >  > Fare clic con il pulsante destro del mouse su un segnalibro > comando **Esporta più segnalibri** > finestra di dialogo **Esporta video**

Consente di esportare dati video di più segnalibri in formato nativo (BVMS Export Player), MP4 o MOV. In questo modo è possibile esportare diversi periodi di tempo della stessa telecamera o di diverse telecamere in un unico processo. Per ciascuna telecamera, viene creata una sottocartella nella cartella di destinazione. Per informazioni dettagliate sulle diverse posizioni di esportazione, vedere *Esportazione di dati video, pagina 48*.

Nome

Se necessario, digitare un nome per il file esportato o mantenere il nome predefinito.

Includi Export Player

Quando si esporta un video nel formato nativo, è possibile aggiungere BVMS Export Player come visualizzatore. Fare clic per selezionare, se si desidera includere BVMS Export Player.

MP4 (usato principalmente per salvare video e audio)

Fare clic per selezionare il formato MOV (compatibile ad esempio con QuickTime di Apple).

MP4 (più comunemente utilizzato per archiviare video e audio)

Fare clic per selezionare il formato MP4 (compatibile ad esempio con VLC Media Player o Windows Media Player).

Includi audio

Fare clic per selezionare, se si desidera includere l'audio.

Esegui crittografia esportazione

Fare clic per selezionare la crittografia per questa esportazione.

Password

Digitare una password per l'esportazione crittografata. Confermare la password nel campo

Conferma password.**Unità disco rigido**

Fare clic per selezionare una cartella su una partizione del disco rigido per l'esportazione.

CD/DVD/Blu-ray

Nell'elenco selezionare un masterizzatore per l'esportazione.

Se non si desidera masterizzare ulteriori dati sul supporto dati, selezionare **Finalizza disco**.

Segnalibri

Nell'elenco selezionare i segnalibri da esportare.

Finalizza disco

Fare clic per selezionare l'opzione che consente la finalizzazione del supporto dati una volta eseguito correttamente il processo di masterizzazione. Dopo la finalizzazione, non è possibile masterizzare ulteriori dati sul supporto dati.

Commento:

Immettere un commento per l'esportazione.

Fare riferimento a

– *Esportazione di segnalibri, pagina 39*

9 Gestione dei video registrati

Questo capitolo riporta informazioni utili per gestire le registrazioni.

È possibile disattivare alcune delle funzioni descritte in questo capitolo per il gruppo utenti.



Avviso!

Questo documento descrive alcune funzioni che non sono disponibili per BVMS Viewer.

9.1 Selezione di un fuso orario

Finestra principale



Avviso!

Verificare che l'ora visualizzata su tutti i computer del sistema in uso sia impostata correttamente in base a ciascun fuso orario in cui si trovano i computer.

Management Server o unmanaged site e tutti i dispositivi collegati tra cui encoder, decoder, computer server VRM, DiBos e DVR devono avere lo stesso fuso orario. I computer con Operator Client (inclusi Client SDK e Cameo SDK) e i computer con Configuration Client possono avere fusi orari diversi rispetto al Management Server o al unmanaged site. Se Operator Client si trova in un fuso orario diverso rispetto a uno o più Management Server o unmanaged site connessi, è possibile selezionare uno delle seguenti visualizzazioni dell'ora:

- Ora locale
- UTC
- Fuso orario del Management Server o del unmanaged site con il quale viene stabilito il collegamento

I riquadri Immagine che consentono di visualizzare una telecamera (live e riproduzione) riportano sempre l'ora del Management Server o del unmanaged site corrispondente.

Nella Struttura Logica,  viene visualizzata sull'icona del dispositivo per tutti i server oppure per il unmanaged site che non condivide il fuso orario attualmente selezionato in Operator Client:

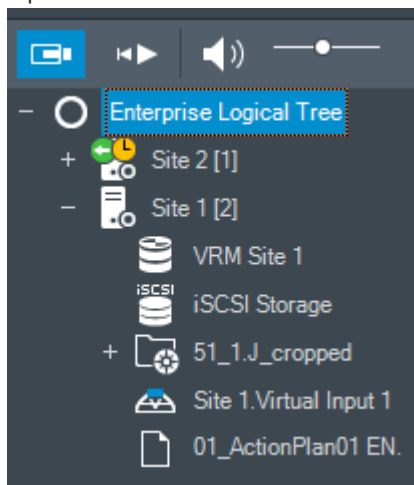

È possibile selezionare il fuso orario di un server o di un unmanaged site per la visualizzazione in Operator Client.

Per selezionare il fuso orario:

1. Nella Struttura Logica, fare clic con il pulsante destro del mouse sull'icona del server, in modo da selezionare il fuso orario desiderato.
2. Nell'elenco di selezione del fuso orario, selezionare la voce desiderata.
 - **Ora di Operator Client:** Operator Client
 - **UTC**
 - **UTC-x:** fuso orario per ciascun Management Server disponibile.

L'ora del fuso orario selezionato viene visualizzata nella barra dei menu:

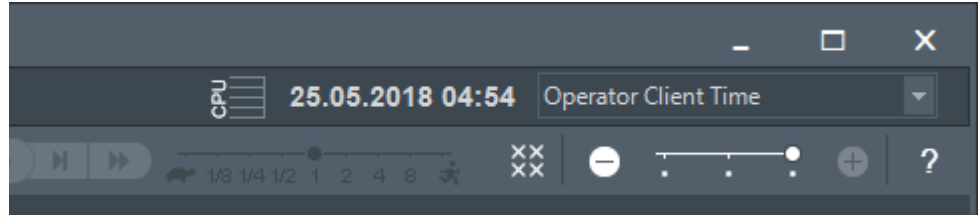
**Fare riferimento a**

- Finestra Struttura Logica, pagina 68

9.2**Riproduzione dei video registrati****Fare riferimento a**

- Finestra Indicatore cronologico, pagina 72
- Utilizzo dell'indicatore cronologico, pagina 43

9.3**Utilizzo dell'indicatore cronologico**

La finestra Indicatore cronologico consente di accedere a un punto specifico nel tempo mediante l'indicatore a linea sottile.

Per navigare nella finestra Indicatore cronologico:

1. Fare clic in un punto qualunque dell'indicatore cronologico.
Le immagini del punto nel tempo selezionato vengono visualizzate nella finestra Immagine.
2. Eseguire lo scorrimento per effettuare lo zoom in avanti e indietro.
3. Trascinare per spostare la finestra dell'indicatore cronologico verso destra o verso sinistra.

Oppure:

1. Nel campo Data e ora immettere i valori desiderati.

2. Fare clic su .

L'indicatore a linea sottile si sposta sul tempo specificato. Le immagini del punto nel tempo selezionato vengono visualizzate nella finestra Immagine. Utilizzare un controllo della finestra Indicatore cronologico per accedere all'opzione di riproduzione desiderata.

La finestra Indicatore cronologico consente di selezionare un periodo di tempo specifico mediante l'indicatore a linea sottile. Questa selezione consente di eseguire ulteriori attività, come ad esempio l'esportazione di dati video.

- ▶ Trascinare i comandi inferiori dell'indicatore a linea sottile per selezionare un periodo di tempo o modificare una selezione.
Trascinare i comandi superiori per spostare la linea sottile o la selezione.

Fare riferimento a

- Finestra Indicatore cronologico, pagina 72

- Riproduzione dei video registrati, pagina 43

9.4 Modifica della velocità di riproduzione

Per modificare la velocità di riproduzione in avanti o indietro di un video:

- ▶ Spostare il cursore verso sinistra per diminuire la velocità di riproduzione e verso destra per aumentarla.

Nota: impostando la velocità di riproduzione su 4x o un valore superiore, non tutti i fotogrammi vengono visualizzati.

Fare riferimento a

- Finestra Indicatore cronologico, pagina 72

9.5 Restrizione o limitazione del video

Finestra principale >  > menu **Indicatore cronologico**

È possibile applicare (o rimuovere) una limitazione alle registrazioni delle telecamere connesse ai seguenti dispositivi DIVAR AN:

- DIVAR AN 3000
- DIVAR AN 5000
- DIVAR hybrid
- DIVAR network

Quando sono limitate, un utente non autorizzato non può visualizzare le registrazioni di queste telecamere.

È possibile collegare i dispositivi DIVAR a BVMS sia localmente in  o come un unmanaged

site in .

Per applicare e rimuovere la limitazione è necessaria l'autorizzazione corrispondente.



Avviso!

La rimozione della limitazione /protezione da un periodo di tempo selezionato può rimuovere la limitazione/protezione dell'intero periodo di tempo limitato/protetto contiguo di questa telecamera, anche al di fuori del periodo di tempo selezionato.

Per applicare la limitazione:

1. Utilizzando l'indicatore a linea sottile, selezionare il periodo di tempo di una o più telecamere DIVAR sull'indicatore cronologico.
2. Fare clic con il pulsante destro del mouse sul periodo di tempo, quindi fare clic su **Restrizione video...**

Viene visualizzata la finestra di dialogo **Restrizione video**.

3. Fare clic su **Restrizione**.

Viene visualizzata una finestra di messaggio contenente informazioni dettagliate sul periodo di tempo effettivamente limitato. In genere, questo periodo di tempo è maggiore del periodo di tempo selezionato.

La limitazione è applicata ai dati video. Nell'indicatore cronologico il video con limitazioni è indicato da strisce diagonali di colore grigio scuro: 

Nota:

Per rimuovere la limitazione, selezionare il periodo con limitazioni nell'Indicatore cronologico, fare clic con il pulsante destro del mouse e quindi fare clic su **Rimuovi restrizione video...**

Fare riferimento a

- *Finestra di dialogo Limita video, pagina 45*
- *Finestra di dialogo Rimuovi limitazione video, pagina 45*

9.5.1**Finestra di dialogo Limita video**

Finestra principale >  > menu **Indicatore cronologico** > comando **Restrizione video...** > finestra di dialogo **Restrizione video**

Inizio:

Viene visualizzata la selezione corrente dell'indicatore a linea sottile.

Se si diseleziona, vengono limitate tutte le registrazioni fino alla data di fine specificata.

Fine:

Viene visualizzata la selezione corrente dell'indicatore a linea sottile.

Se si diseleziona, vengono limitate tutte le registrazioni che iniziano con la data specificata.

**Avviso!**

La rimozione della limitazione /protezione da un periodo di tempo selezionato può rimuovere la limitazione/protezione dell'intero periodo di tempo limitato/protetto contiguo di questa telecamera, anche al di fuori del periodo di tempo selezionato.

Restrizione

Fare clic per limitare il periodo di tempo selezionato.

9.5.2**Finestra di dialogo Rimuovi limitazione video**

Finestra principale >  > menu **Indicatore cronologico** > comando **Rimuovi restrizione video...** > finestra di dialogo **Rimuovi restrizione video**

Inizio:

Viene visualizzata la selezione corrente dell'indicatore a linea sottile.

Se si diseleziona, tutte le registrazioni fino alla data di fine specificata non vengono limitate.

Fine:

Viene visualizzata la selezione corrente dell'indicatore a linea sottile.

Se si diseleziona, tutte le registrazioni che iniziano con la data specificata non vengono limitate.

**Avviso!**

La rimozione della limitazione /protezione da un periodo di tempo selezionato può rimuovere la limitazione/protezione dell'intero periodo di tempo limitato/protetto contiguo di questa telecamera, anche al di fuori del periodo di tempo selezionato.

Rimuovi restrizione

Fare clic per rimuovere la limitazione nel periodo di tempo selezionato.

Fare riferimento a

- *Restrizione o limitazione del video, pagina 44*

9.6**Protezione o rimozione della protezione del video**

Finestra principale >  > scheda 

È possibile proteggere le immagini delle telecamere visualizzate dal rischio di essere sovrascritte o eliminate.



Avviso!

Non è possibile proteggere i dati di un dispositivo di archiviazione locale.



Avviso!

La rimozione della limitazione /protezione da un periodo di tempo selezionato può rimuovere la limitazione/protezione dell'intero periodo di tempo limitato/protetto contiguo di questa telecamera, anche al di fuori del periodo di tempo selezionato.

1. Mediante l'indicatore a linea sottile, selezionare il periodo di tempo sull'indicatore cronologico.
2. Fare clic con il pulsante destro del mouse sul periodo di tempo, quindi fare clic su **Proteggi video...**
Viene visualizzata la finestra di dialogo **Proteggi video**.
Il periodo di tempo selezionato viene copiato nei campi **Inizio:** e **Fine:**.
Se necessario, modificare i valori.
3. Fare clic su **Proteggi**.
I dati video verranno protetti. Nell'indicatore cronologico il video protetto è indicato da strisce diagonali di colore grigio scuro: 

Nota:

Per rimuovere la protezione, selezionare il periodo protetto nell'Indicatore cronologico, fare clic con il pulsante destro del mouse e quindi fare clic su **Rimuovi protezione dal video...**

Fare riferimento a

– *Finestra Indicatore cronologico, pagina 72*

9.6.1

Finestra di dialogo Proteggi video

Finestra principale >  > menu **Indicatore cronologico** > comando **Proteggi video...** > finestra di dialogo **Proteggi video**

Consente di proteggere i dati video selezionati.

Inizio:

Viene visualizzata la selezione corrente dell'indicatore a linea sottile.

Immettere il punto nel tempo da cui deve iniziare la protezione.

Se si deselegna, vengono protette tutte le registrazioni fino alla data di fine specificata.

Fine:

Viene visualizzata la selezione corrente dell'indicatore a linea sottile.

Immettere il punto nel tempo in cui deve terminare la protezione.

Se si deselegna, vengono protette tutte le registrazioni che iniziano con la data specificata.

Proteggi

Fare clic per proteggere il periodo di tempo selezionato.

9.6.2

Finestra di dialogo Rimuovi protezione dal video

Finestra principale >  > menu **Indicatore cronologico** > comando **Rimuovi protezione dal video...** > finestra di dialogo **Rimuovi protezione dal video**

Consente di proteggere i dati video selezionati.

Inizio:

Viene visualizzata la selezione corrente dell'indicatore a linea sottile.

Immettere il punto nel tempo da cui deve iniziare la protezione.

Se si diseleziona, tutte le registrazioni fino alla data di fine specificata non vengono protette.

Fine:

Viene visualizzata la selezione corrente dell'indicatore a linea sottile.

Immettere il punto nel tempo in cui deve terminare la protezione.

Se si diseleziona, tutte le registrazioni che iniziano con la data specificata non vengono protette.

Rimuovi protezione

Fare clic per annullare la protezione nel periodo di tempo selezionato.

9.7

Eliminazione di dati video

Finestra principale >  > scheda  

È possibile eliminare i dati video dall'inizio della registrazione alla posizione dell'indicatore a linea sottile.

I dati video di tutte le telecamere disponibili nell'indicatore cronologico vengono eliminati.

Registrazioni VRM: le registrazioni protette non vengono eliminate.

Registrazioni NVR: quando sono disponibili registrazioni protette, l'eliminazione non viene avviata.



Avviso!

Non è possibile ripristinare i dati video eliminati.



Avviso!

Non è possibile eliminare i dati di un dispositivo di archiviazione locale.

Per eliminare un video:

1. Spostare l'indicatore a linea sottile nella posizione desiderata sull'indicatore cronologico.
Nel menu **Indicatore cronologico** fare clic su **Elimina video...**
Viene visualizzata la finestra di dialogo **Elimina video**.
2. Configurare le impostazioni necessarie.
3. Fare clic su **Elimina**.
Confermare il messaggio di avvertenza.
Al termine dell'eliminazione, fare clic su **Chiudi**.

Finestra di dialogo Elimina video

Consente di eliminare i dati video.

Inizio:

Viene visualizzata la selezione corrente dell'indicatore a linea sottile.

Immettere il punto nel tempo da cui deve iniziare l'eliminazione.

Se si diseleziona, vengono eliminate tutte le registrazioni fino alla data di fine specificata.

Fine:

Viene visualizzata la selezione corrente dell'indicatore a linea sottile.

Immettere il punto nel tempo in cui deve terminare l'eliminazione.

Se si deseleziona, vengono eliminate tutte le registrazioni che iniziano con la data specificata.

Elimina

Fare clic su questa opzione per eliminare il periodo di tempo selezionato.

Fare riferimento a

– Finestra Indicatore cronologico, pagina 72

9.8 Esportazione di dati video



Avviso!

Non è possibile esportare i dati di un dispositivo di archiviazione locale.

È possibile esportare dati video e audio in formato nativo (BVMS Export Player), MP4 o MOV. Per ciascuna telecamera esportata, viene creata una sottocartella nella cartella di destinazione. È possibile esportare i dati in:

- un'unità locale
- un CD/DVD o disco Blu-Ray
- un'unità di rete
- un'unità USB

Nota: utilizzare un'unità USB rapida per evitare errori.

In un Enterprise System: è possibile selezionare un Management Server remoto per eseguire l'esportazione da tale posizione. È possibile esportare solo le registrazioni delle telecamere gestite dal Management Server selezionato.

Su una workstation, è possibile eseguire solo un'esportazione alla volta.

Nota: è richiesta un'autorizzazione per ogni telecamera che si desidera esportare.



Avviso!

Le esportazioni remote sono possibili solo in un'unità USB, un CD, un DVD o un disco Blu-Ray.

Esporta in formato nativo

La tabella descrive le differenze tra un'esportazione non crittografata e un'esportazione crittografata di dati video in formato nativo.

Criteri	Esportazioni non crittografate	Esportazione crittografata
Protetto da password	No	Sì
Estensione file	<i>.info</i>	<i>.encr</i>
L'utente annulla il processo di esportazione	Tutti i dati video dell'esportazione corrente vengono eliminati.	Tutti i dati video dell'esportazione corrente vengono eliminati.
Esportazione non completata	Se vengono esportate più telecamere, vengono salvate tutte le esportazioni riuscite. L'esportazione non riuscita viene eliminata.	Tutti i dati video dell'esportazione corrente vengono eliminati.

Criteri	Esportazioni non crittografate	Esportazione crittografata

Esportazione su più dischi

Le esportazioni crittografate e le esportazioni in un unico file compresso non sono possibili su più dischi CD/DVD/Blu-Ray. Se l'esportazione è contenibile in un singolo CD/DVD/disco Blu-Ray, è possibile eseguire l'esportazione crittografata su un CD/DVD/disco Blu-Ray.

Le registrazioni selezionate per l'esportazione e da esportare su CD/DVD/dischi Blu-Ray vengono prima scritte sul disco rigido locale, quindi su uno o più dischi scrivibili.

L'esportazione non crittografata su più dischi è supportata solo per il formato nativo.

L'esportazione con formato MP4 o MOV funziona solo quando questa è contenibile in un unico disco.

Il primo disco inserito determina il tipo di supporti di tutti i dischi riportati di seguito.

Se le registrazioni sono state esportate su più CD/DVD/dischi Blu-Ray ed è necessario visualizzare tutte le telecamere esportate in tutti i periodi di tempo esportati, copiare il contenuto di tutti i dischi sul disco rigido in uso. È possibile ignorare tutti gli avvisi di sovrascrittura presenti.

È possibile visualizzare le registrazioni esportate su un singolo disco all'interno di un gruppo di dischi creati durante un'esportazione.

Se l'esportazione dei dati video su un CD/DVD/disco Blu-Ray non viene completata correttamente o viene annullata dall'utente, i dati video già esportati di questo processo di esportazione vengono mantenuti.

Quando viene attivata la verifica dell'autenticità in Configuration Client, ciascuna esportazione viene selezionata automaticamente.

Esportazione di una telecamera panoramica

Quando si esportano le registrazioni di una telecamera panoramica, viene sempre esportato il cerchio dell'immagine completa. Se si esportano più riquadri Immagine tagliati della stessa telecamera panoramica, il cerchio dell'immagine completa di questa telecamera viene esportato solo una volta. Ciò si applica inoltre per l'esportazione di telecamere non panoramiche.

Fare riferimento a

- Finestra di dialogo *Esporta segnalibro*, pagina 39
- Finestra di dialogo *Esporta più segnalibri*, pagina 40
- Finestra di dialogo *Esporta video*, pagina 51
- Finestra *Indicatore cronologico*, pagina 72

9.8.1

Esportazione di un periodo di tempo

Per esportare dati relativi a un periodo di tempo:



1. Fare clic sulla scheda .
2. Mediante l'indicatore a linea sottile, selezionare il periodo di tempo sull'indicatore cronologico.





3. Fare clic su .
- Viene visualizzata la finestra di dialogo **Esporta video**.
 Il periodo di tempo selezionato viene copiato nei campi **Inizio:** e **Fine:**.

4. Configurare le impostazioni necessarie.
Se si desidera eseguire la crittografia dei file esportati, digitare una password e confermarla.
5. Fare clic su **Esporta**.
Viene calcolata la dimensione delle registrazioni da esportare. Le sovrapposizioni di registrazioni vengono sottratte. Se lo spazio disponibile non è sufficiente, viene visualizzato un messaggio di errore.
Viene automaticamente verificata l'autenticità dell'esportazione.
I file vengono esportati nel supporto dati selezionato.
6. Se disponibile, fare clic su **Dettagli verifica** per visualizzare la finestra di dialogo **Risultato verifica autenticità**.

9.8.2

Esportazione di una singola voce di ricerca

Per esportare una singola voce di ricerca:

1. Eseguire una ricerca dei dati video.
2. Fare clic sulla scheda .
3. Oppure fare clic su .
4. Fare clic su una voce nell'elenco dei risultati della ricerca.
5. Fare clic su .
- Viene visualizzata la finestra di dialogo **Esporta video**.
6. Configurare le impostazioni necessarie.
Se si desidera eseguire la crittografia dei file esportati, digitare una password e confermarla.
7. Fare clic su **Esporta**.
L'autenticità dell'esportazione viene automaticamente verificata.
La voce viene esportata nel supporto dati selezionato.
8. Se disponibile, fare clic su **Dettagli verifica** per visualizzare la finestra di dialogo **Risultato verifica autenticità**.

9.8.3

Esportazione in un unico file

o

È possibile esportare le registrazioni video in un unico file compresso.

Per esportare in un unico file:

1. Immettere l'ora di inizio e l'ora di fine desiderate.
2. Fare clic per selezionare **Esporta come singolo file ZIP**.
3. Configurare le impostazioni necessarie.
Se si desidera eseguire la crittografia dei file esportati, digitare una password e confermarla.
4. Fare clic su **Esporta**.
Viene calcolata la dimensione delle registrazioni da esportare. Se lo spazio disponibile non è sufficiente, viene visualizzato un messaggio di errore.
L'autenticità dell'esportazione viene automaticamente verificata.
Le registrazioni vengono esportate e l'esportazione viene aggiunta a un singolo file compresso.
5. Se disponibile, fare clic su **Dettagli verifica** per visualizzare la finestra di dialogo **Risultato verifica autenticità**.

**Avviso!**

Non è possibile caricare un file di esportazione compresso in Operator Client.

Fare riferimento a

– *Finestra di dialogo Esporta video, pagina 51*

9.8.4**Finestra di dialogo Esporta video**

o

Nome

Se necessario, digitare un nome per il file esportato o mantenere il nome predefinito.

Inizio:

Selezionare questa casella di controllo per impostare un orario di inizio dell'esportazione. Negli elenchi, selezionare la data ed l'ora.

Fine:

Selezionare questa casella di controllo per impostare un orario di fine dell'esportazione. Negli elenchi, selezionare la data ed l'ora.

Includi Export Player

Quando si esporta un video nel formato nativo, è possibile aggiungere BVMS Export Player come visualizzatore. Fare clic per selezionare, se si desidera includere BVMS Export Player.

Esegui crittografia esportazione

Fare clic per selezionare la crittografia per questa esportazione.

Password

Digitare una password per l'esportazione crittografata. Confermare la password nel campo **Conferma password**.

MP4 (usato principalmente per salvare video e audio)

Fare clic per selezionare il formato MOV (compatibile ad esempio con QuickTime di Apple).

MP4 (più comunemente utilizzato per archiviare video e audio)

Fare clic per selezionare il formato MP4 (compatibile ad esempio con VLC Media Player o Windows Media Player).

Includi audio

Fare clic per selezionare, se si desidera includere l'audio.

Esporta come singolo file ZIP

Selezionare questa opzione per archiviare i file esportati in un singolo file compresso.

Utilizzare il formato di file compresso per archiviare tutti i file esportati in un singolo file, non è disponibile la compressione dei dati.

In una partizione FAT32, la dimensione massima del file compresso è 4 GB.

Esportazione remota

Fare clic per abilitare l'esportazione remota. È possibile selezionare un Management Server dell'Enterprise System in uso. Su questo Management Server, viene effettuata l'esportazione. Accertarsi che i supporti di memorizzazione desiderati siano disponibili.

Finalizza disco

Fare clic per selezionare l'opzione che consente la finalizzazione del supporto dati una volta eseguito correttamente il processo di masterizzazione. Dopo la finalizzazione, non è possibile masterizzare ulteriori dati sul supporto dati.

Commento:

Immettere un commento per l'esportazione.

Annulla

Fare clic per salvare le impostazioni della finestra di dialogo fino al Operator Client riavvio successivo.

Fare riferimento a

- *Esportazione di dati video, pagina 48*
- *Esportazione in un unico file, pagina 50*

9.8.5**Finestra di dialogo Esporta**

- o
- o
- o

Consente di visualizzare le informazioni sullo stato dell'esportazione eseguita e di visualizzare i risultati della verifica di autenticità che viene eseguita automaticamente su ogni esportazione.

Dettagli verifica

Fare clic per visualizzare la finestra di dialogo **Risultato verifica autenticità**.

Questo pulsante è disponibile solo se sono stati rilevati problemi di autenticazione.

Fare riferimento a

- *Esportazione di dati video, pagina 48*
- *Esportazione in un unico file, pagina 50*

9.9**Caricamento del video esportato****Avviso!**

Non è possibile caricare un file di esportazione compresso in Operator Client.

Formati di esportazione

- Esportazioni in blocco (info), create con VRM eXport Wizard
- File di esportazione non crittografati (*.info), creati con BVMS Operator Client
- File di esportazione crittografati (*.encr), creati con BVMS Operator Client
- File di esportazione (*.mp4), creati con BVC

Informazioni aggiuntive

Le esportazioni video create con VRM eXport Wizard vengono visualizzate come file *info* . Con VRM eXport Wizard è possibile esportare un volume elevato di dati.

VRM eXport Wizard fa parte del file compresso di BVMS all'interno della cartella Bonus.

Per ulteriori informazioni, consultare il Manuale del software di VRM eXport Wizard.

Fare riferimento a

- *Finestra Esportazioni, pagina 71*
- *Finestra Indicatore cronologico, pagina 72*

9.10**Abilitazione dell'analisi del contenuto video (VCA)**

Finestra principale



Per l'abilitazione:

- ▶ Fare clic con il pulsante destro del mouse su un riquadro Immagine a cui è assegnata una telecamera, quindi fare clic su **Attiva analisi contenuto**.
Vengono visualizzate le sovrainpressioni VCA. Questa impostazione viene conservata dopo il successivo riavvio o il nuovo accesso di Operator Client o dopo aver chiuso, quindi visualizzato nuovamente la telecamere in un riquadro Immagine.

Per la disabilitazione:

- ▶ Fare clic con il pulsante destro del mouse su un riquadro Immagine a cui è assegnata una telecamera, quindi fare clic su **Disattiva analisi contenuto**.
Le sovrainpressioni VCA scompaiono.

9.11**Esecuzione di una ricerca Forensic Search**

Finestra principale >  > Selezionare un riquadro immagine > 
Forensic Search consente di cercare proprietà specifiche nel video del riquadro immagine selezionato. La ricerca Forensic Search basata su IVA è disponibile solo per VRM, archiviazione locale e registrazioni Bosch Video Client.

Per effettuare una ricerca Forensic Search:

1. Selezionare il riquadro immagine in cui si desidera ricercare i movimenti.
2. Mediante l'indicatore a linea sottile, selezionare il periodo di tempo sull'Indicatore cronologico.

3. Selezionare la scheda .
Viene visualizzata la finestra **Includi audio**.
4. Nell'elenco **Tipo** selezionare la voce appropriata.
5. Configurare la ricerca Forensic Search.
6. Fare clic su **Cerca** per avviare la ricerca Forensic Search.

7. Selezionare la scheda  per trovare le voci corrispondenti.
8. Fare doppio clic sulla voce per riprodurre il video corrispondente.
Viene visualizzato il relativo video.

Per configurare MOTION+:

1. Trascinare un'area per selezionare le celle in cui cercare la presenza di movimento.
L'area selezionata viene visualizzata in giallo semitrasparente.
2. Per cancellare un'area selezionata, fare clic con il pulsante destro del mouse su di essa, quindi fare clic su **Cancella tutto**.

Finestra Forensic Search

Consente di ricercare i dati video selezionando un tipo di ricerca Forensic Search, ad esempio MOTION+. È possibile eseguire la ricerca del movimento solo nel riquadro immagine selezionato.

Impostazioni predefinite

Selezionare una voce per caricare le impostazioni di Forensic Search salvate.

Nota: le ultime impostazioni di Forensic Search configurate vengono sempre salvate automaticamente. Se si seleziona la voce **<configurazione attuale>**, vengono caricate le impostazioni di Forensic Search attive durante l'intervallo di tempo selezionato.

Salva

Fare clic per salvare le impostazioni di preset di Forensic Search configurate. È possibile inserire un nome descrittivo.

Tipo

Selezionare il tipo di analisi richiesto, ad esempio:

- Intelligent Video Analytics
- Intelligent Video Analytics Flow
- MOTION+

Nota: se si seleziona uno di questi algoritmi, è possibile impostare direttamente i parametri corrispondenti.

Attività

Configurare la ricerca Forensic Search. Consultare la documentazione utente della versione Intelligent Video Analytics in uso.

Ispezione metadati

Vedere le proprietà degli oggetti selezionati nel riquadro immagine e utilizzare queste proprietà per affinare i criteri di Forensic Search in modo da ottenere risultati migliori.

Cerca

Fare clic per avviare la ricerca Forensic Search.

Per informazioni dettagliate sull'analisi video, consultare la documentazione relativa a Video Content Analysis VCA.

Fare riferimento a

- *Finestra Indicatore cronologico, pagina 72*

9.12**Finestra Risultati Forensic Search**



Finestra principale >  > scheda 

Visualizza le voci dei dati video che contengono i movimenti rilevati dalla telecamera visualizzata nel riquadro immagine selezionato. È possibile selezionare una voce per la riproduzione, la protezione, il controllo dell'autenticità, l'archiviazione o l'esportazione. Visualizza le registrazioni che soddisfano i criteri di ricerca.

Fare riferimento a

- *Esecuzione di una ricerca Forensic Search, pagina 53*
- *Esportazione di dati video, pagina 48*

9.13**Ricerca di dati testo**

Finestra principale >  >  > Fare clic su  > finestra di dialogo **Selezionare un server** (se richiesta) > finestra di dialogo **Ricerca dati testo**

L'operatore può cercare dati testo per trovare le registrazioni corrispondenti. I dati testo devono essere memorizzati nel Registro.

I dati testo vengono forniti da sistemi quali lettori di carte, bancomat, ingressi virtuali, dispositivi LPR e dispositivi Person Identification. I dati testo contengono dati testuali delle transazioni quali numero di conto, codici bancari, nomi di persone o paesi delle targhe. I dati testo di un dispositivo vengono registrati insieme ai dati video corrispondenti.

Limitazioni

Per cercare le registrazioni con dati testo, è necessario configurare i dati testo affinché vengano memorizzati nel registro.

L'encoder per cui si configura la funzione di registrazione dei dati testo deve disporre della versione firmware 5.92 o successiva.

È possibile registrare in modo sincronizzato i dati testo di un massimo di 32 dispositivi diversi per una telecamera.

È possibile memorizzare un massimo di 3000 byte di dati testo su un encoder per evento. Se si rilevano problemi con le ricerche nel Registro, la visualizzazione di dati aggiuntivi o le esportazioni in CSV dei risultati di ricerca del Registro, è possibile che i dati testo aggiuntivi contengano caratteri non stampabili, ad esempio x00-x1F.

Finestra di dialogo Ricerca dati testo

È possibile cercare dati testo nelle registrazioni. È possibile affinare la ricerca aggiungendo dati testo specifici con un valore specifico.

Le voci dei campi **Data e ora**, del campo **Nome del campo dati** e del campo **Valore comparativo** vengono conservate dopo il successivo riavvio o il nuovo accesso di Operator Client.

Origini

Nell'elenco fare clic per selezionare le telecamere desiderate per la ricerca.

Data e ora

Digitare la data e l'ora per specificare l'intervallo di tempo in cui si desidera eseguire la ricerca.

Condizioni di ricerca

Aggiunge una condizione di ricerca per affinare la ricerca.

9.14

Connessione a un sito non gestito

Finestra principale

È possibile eseguire la connessione a un sito non gestito. Tutte i dispositivi disponibili di tutti i dispositivi video di rete di questo sito vengono quindi visualizzati nella Struttura Logica. Non appena si esegue la disconnessione o si chiude Operator Client, la connessione viene terminata.

Per eseguire la connessione:

1. Fare clic con il pulsante destro del mouse su .
2. Fare clic su **Connetti a sito**.

Quando il dispositivo è in connessione, viene visualizzato .

Una volta stabilita la connessione, viene visualizzato .

Tutti i dispositivi disponibili di questo sito sono visualizzati nella Struttura Logica.

Se non è possibile collegare tutti i dispositivi appartenenti a questo sito, viene



visualizzato . Successivamente, è possibile provare a collegare i dispositivi rimanenti attualmente non connessi.

Suggerimento: è anche possibile fare doppio clic su  per collegarsi.

Per collegare i dispositivi rimanenti:

1. Fare clic con il pulsante destro del mouse su .
2. Fare clic su **Riprova connessione**.

Per disconnettere un singolo sito:

1. Fare clic con il pulsante destro del mouse su  o .
2. Fare clic su **Disconnetti da sito**.

L'icona viene modificata: .

Tutti i riquadri Immagine con i dispositivi appartenenti a questo sito vengono chiusi automaticamente.

Per disconnettere tutti i siti:

- ▶ Fare clic su .

Tutti i siti vengono disconnessi. I siti parzialmente connessi non vengono scollegati. Tutti i riquadri Immagine con dispositivi appartenenti a questo sito sono chiusi automaticamente.

Fare riferimento a

- *Sito non gestito, pagina 12*

10 Interfaccia utente



Avviso!

Questo documento descrive alcune funzioni che non sono disponibili per BVMS Viewer.

Fare riferimento a

- Modalità Live, pagina 57
- Modalità Riproduzione, pagina 58

10.1 Modalità Live



Finestra principale >

È possibile accedere automaticamente alla modalità Live ogni volta che si effettua l'accesso. Consente di spostare, ridimensionare o nascondere tutti gli elementi di controllo in base alle esigenze.

Fare clic con il pulsante destro del mouse per visualizzare il menu di scelta rapida.

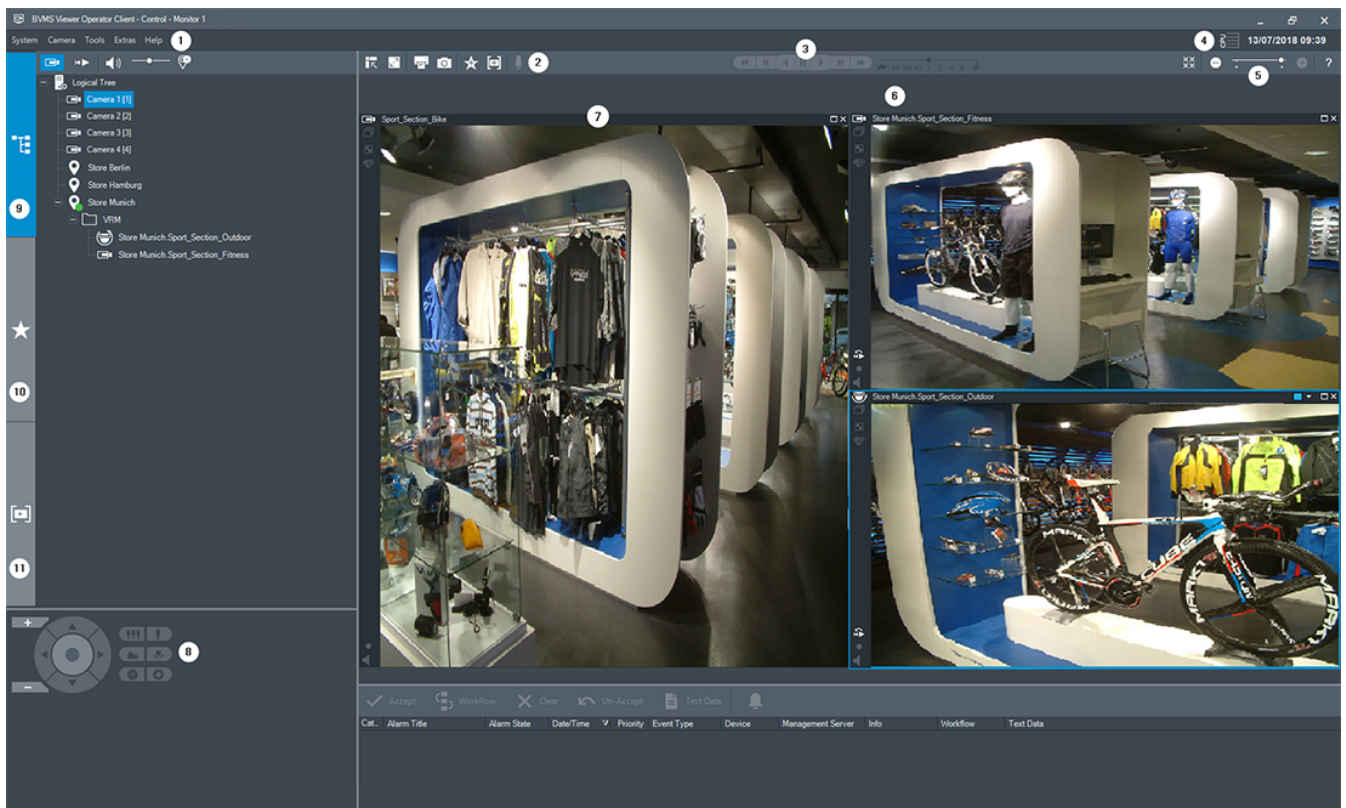

1	Barra dei menu
2	Barra degli strumenti
3	Controllo della riproduzione istantanea
4	Misuratore delle prestazioni
5	Comandi dei riquadri immagine (cameo)

6	Finestra immagine
7	Riquadri immagine
8	Finestra Controllo PTZ
9	Finestra Struttura Logica
10	Finestra Struttura Preferiti
11	Finestra Segnalibri

Fare riferimento a

- *Comandi di menu, pagina 65*
- *Finestra Struttura Logica, pagina 68*
- *Finestra Struttura Preferiti, pagina 68*
- *Finestra Controllo PTZ, pagina 71*
- *Finestra Immagine, pagina 69*
- *riquadro Immagine, pagina 70*

10.2 Modalità Riproduzione



Finestra principale >

Fare clic con il pulsante destro del mouse per visualizzare il menu di scelta rapida.







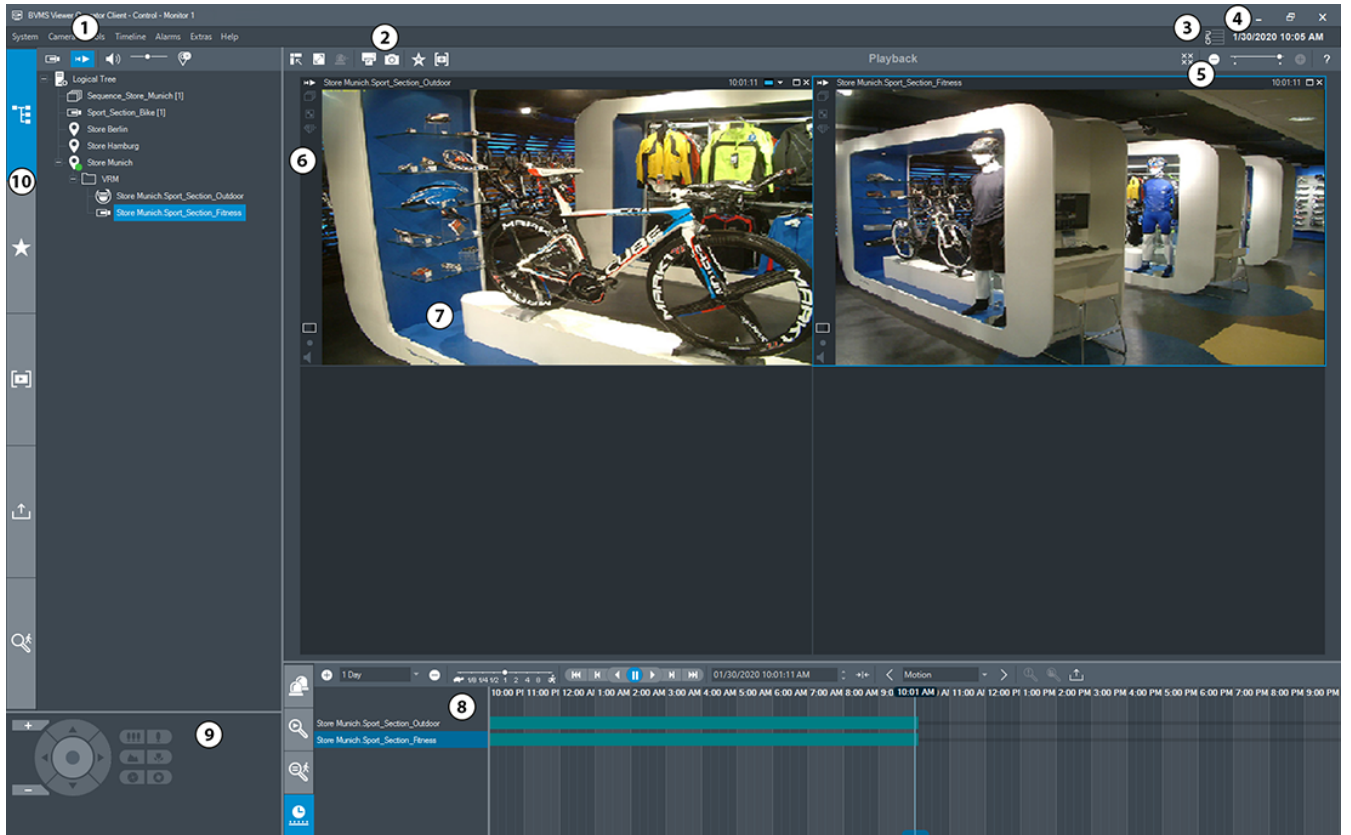



Se un allarme in entrata ha una priorità più bassa rispetto alla finestra Immagine visualizzata al



momento, la scheda inizia a lampeggiare per segnalare l'allarme. Se l'allarme in entrata ha una priorità più alta rispetto alla finestra Immagine in modalità Live o Riproduzione, la finestra Immagine Allarme viene visualizzata automaticamente. Le priorità vengono configurate in Configuration Client.



1	Barra dei menu	Consente di selezionare un comando di menu.
2	Barra degli strumenti	Visualizza i pulsanti disponibili. Posizionare il puntatore su un'icona per visualizzare la descrizione del comando.
3	Misuratore delle prestazioni	Visualizza l'uso della CPU e della memoria.
4	Selezione fuso orario	Consente di selezionare una voce per il fuso orario da visualizzare nella maggior parte dei campi relativi all'ora. Disponibile solo se almeno un Management Server o un unmanaged site nella Struttura Logica è caratterizzato da un fuso orario diverso rispetto all'Operator Client in uso.
5	Comandi dei riquadri immagine (cameo)	Consente di selezionare il numero desiderato di riquadri Immagine e di chiudere tutti i riquadri Immagine.
6	Finestra immagine	Visualizza i riquadri Immagine. Consente di disporre i riquadri Immagine.
7	Riquadro Immagine	Visualizza una telecamera, una mappa, un'immagine, un documento (file HTML).
8	 Finestra Elenco Allarmi	Visualizza tutti gli allarmi generati dal sistema. Consente di accettare o eliminare un allarme oppure di avviare un flusso di lavoro, ad esempio inviando un messaggio e-mail a un addetto alla manutenzione.

		Quando il collegamento al Management Server viene perso, l'Elenco Allarmi non viene visualizzato.
	 Finestra Risultati ricerca video	Consente di cercare i video registrati.
	 Finestra Risultati Forensic Search	Visualizza le registrazioni che soddisfano i criteri di Forensic Search.
	 Finestra Indicatore cronologico	Consente di navigare tra i video registrati.
9	 Finestra Controllo PTZ	Consente di controllare una telecamera PTZ.
10	 Finestra Struttura Logica	Visualizza i dispositivi a cui ha accesso il gruppo utenti. Consente di selezionare un dispositivo da assegnare a un riquadro Immagine.
	 Finestra Struttura Preferiti	Consente di organizzare i dispositivi della Struttura Logica in base alle esigenze.
	 Finestra Mappa	Visualizza una mappa del sito. Consente di trascinare la mappa per visualizzare una particolare sezione della stessa. Se attivata, viene automaticamente visualizzata una mappa per ogni telecamera visualizzata in un riquadro Immagine. In questo caso, la telecamera deve essere configurata su una mappa.
	 Finestra Segnalibri	Consente di gestire i segnalibri.
	 Finestra Esportazioni	Consente di caricare i dati video esportati per visualizzarli o per cercare determinati dati.
	 Finestra Includi audio	Consente di configurare la ricerca Forensic Search. Forensic Search consente di cercare proprietà specifiche nel video del riquadro immagine selezionato.















Fare riferimento a



- *Comandi di menu, pagina 65*
- *Finestra Struttura Logica, pagina 68*

- *Finestra Struttura Preferiti, pagina 68*
- *Finestra Esportazioni, pagina 71*
- *Finestra Controllo PTZ, pagina 71*
- *Finestra Immagine, pagina 69*
- *riquadro Immagine, pagina 70*
- *Finestra Indicatore cronologico, pagina 72*
- *Finestra Risultati Forensic Search, pagina 54*

10.3 **Icone utilizzate**

La seguente tabella riporta le icone utilizzate in Operator Client. Per le icone utilizzate nell'Indicatore cronologico, vedere il capitolo *Finestra Indicatore cronologico, pagina 72*. Alcune delle seguenti icone non sono disponibili in BVMS Export Player.

-  : nodo principale della Struttura Logica (nome assegnato dall'utente alla Struttura Logica)
-  : Operator Client è collegato ad un Management Server.
-  : nuova configurazione disponibile. Per accettare, disconnettersi ed eseguire un nuovo accesso.
-  : Management Server dispone di una versione precedente.
-  : l'account è disabilitato. Eseguire la disconnessione, accedere di nuovo e modificare la password.
-  : licenza non disponibile
-  : non collegato
-  : Management Server si trova in un altro fuso orario.
-  : fare clic per chiudere tutti i riquadri Immagine aperti. Questa icona è dotata della stessa funzione del tasto di scelta rapida per la chiusura di tutti i riquadri Immagine.
-  : indica un sito non gestito che non è collegato.
-  : indica un sito non gestito in un fuso orario diverso rispetto al computer con Operator Client.
-  : indica un sito non gestito con cui viene stabilita una connessione.
-  : indica un sito non gestito che è completamente collegato. Questo significa che tutti i dispositivi del sito sono collegati.
-  : indica un sito non gestito che è parzialmente collegato. Questo significa che non tutti i dispositivi del sito sono collegati.
-  : fare clic per scollegare tutti i siti non gestiti connessi. I siti parzialmente connessi non vengono disconnessi.

-  : centrale antintrusione.
-  : area configurata in una centrale antintrusione.
-  : l'area è inserita.
-  : l'area è disinserita.
-  : punto configurato in una centrale antintrusione e nello stato disabilitato.
-  : il punto è nello stato disabilitato.
-  : punto in stato di allarme.
-  : lettore
-  : porta
-  : la porta è protetta.
-  : la porta è bloccata.
-  : la porta è sbloccata.
-  : porta con stati di porta sconosciuti.
-  : VRM primario
-  ② : VRM secondario
-  ② : VRM di failover secondario
-  ① : indica la sorgente della registrazione visualizzata: registrazione VRM primario. Nella barra degli strumenti del riquadro Immagine, fare clic per modificare la sorgente di registrazione (disponibile solo se VRM secondario o ANR configurato).
-  ② : indica la sorgente della registrazione visualizzata: registrazione VRM secondario. Nella barra degli strumenti del riquadro Immagine, fare clic per modificare la sorgente di registrazione.
-  A : indica che ANR fornisce la riproduzione. Nella barra degli strumenti del riquadro Immagine, fare clic per modificare la sorgente di registrazione.
-  F ① : indica che il VRM di failover primario fornisce la riproduzione. Nella barra degli strumenti del riquadro Immagine, fare clic per modificare la sorgente di registrazione (disponibile solo se VRM secondario o ANR configurato).
-  F ② : indica che il VRM di failover secondario fornisce la riproduzione. Nella barra degli strumenti del riquadro Immagine, fare clic per modificare la sorgente di registrazione.

 : indica che l'encoder fornisce la riproduzione. Nella barra degli strumenti del riquadro Immagine, fare clic per modificare la sorgente di registrazione (disponibile solo se VRM secondario o ANR configurato).

 : indica che l'encoder fornisce la riproduzione. Nella barra degli strumenti del riquadro Immagine, fare clic per modificare la sorgente di registrazione.

 : dati testo disponibili

 : dati testo non disponibili

 : non disponibile. Per Management Server: nessuna configurazione disponibile

 : disconnesso

 : non autorizzato

 : modalità Live

 : modalità Riproduzione

 : cursore per regolare il volume dell'audio di tutti i riquadri immagine.

 : attiva/disattiva l'audio

 : fare clic per mostrare/nascondere la barra degli strumenti di ogni riquadro immagine.

 : fare clic per visualizzare il riquadro immagine in modalità Tutto schermo.

 : fare clic per visualizzare un numero inferiore di righe del riquadro Immagine.

 : fare clic per visualizzare un numero maggiore di righe del riquadro Immagine.

 : cursore per modificare le righe del riquadro Immagine.

 : fare clic per stampare un'immagine del riquadro immagine selezionato.

 : fare clic per salvare un file di immagine del riquadro immagine selezionato.





























 : fare clic per aggiungere una vista Preferiti.

 : fare clic per aggiungere un segnalibro.

 : fare clic e tenere premuto per parlare negli altoparlanti di un encoder con l'audio configurato. Il pulsante è attivo quando viene selezionato un encoder con funzione audio in un riquadro immagine.

 : cartella contenente vari elementi

 : cartella contenente vari elementi e con una mappa assegnata

-  : telecamera di memorizzazione locale fissa DVR, DiBos
-  : telecamera panoramica
-  : telecamera dome
-  : telecamera matrice
-  : telecamera VSG
-  , ad esempio  : registrazione
-  , ad esempio  : connessione persa
-  , ad esempio  : perdita di segnale video
-  : audio configurato
-  : stato sconosciuto
-  : troppo luminosa
-  : troppo scura
-  : troppo rumorosa
-  : troppo sfocata
-  : modifica generale della scena
-  : controllo riferimento non riuscito
-  : relè
-  : ingressi
-  : Script dei Comandi
-  : documento
-  : sequenza telecamere
-  : sequenza telecamere interrotta.
-  : riproduzione sequenza telecamere in corso.
-  : zoom digitale
-  : transcodifica abilitata.
-  : registrazione allarme manuale
-  : riproduzione istantanea



: nodo principale della struttura Preferiti.



: quando è visualizzata la finestra Immagine Allarme, fare clic per visualizzare di nuovo la modalità Live o Riproduzione.



: riproduzione solo dell'I-frame



: analisi contenuto attiva

Fare riferimento a

– Finestra Indicatore cronologico, pagina 72

10.4

Comandi di menu

Alcuni dei seguenti comandi non sono disponibili in BVMS Export Player.

Comandi del menu Sistema		
	Modalità riproduzione / Modalità live	A seconda dello stato corrente, passa alle modalità Riproduzione o Live.
	Modifica password...	Visualizza una finestra di dialogo per l'immissione di una nuova password.
	Disconnetti	Consente di uscire dal programma e visualizzare una finestra di dialogo per l'accesso.
	Esci	Consente di uscire dal programma.
Comandi del menu Telecamera		
	Salva immagine...	Visualizza una finestra di dialogo per il salvataggio di un'immagine della telecamera selezionata.
	Stampa immagine...	Visualizza una finestra di dialogo per la stampa di un'immagine della telecamera selezionata.
	Audio attivato / Audio disattivato	Attiva/disattiva l'audio della telecamera selezionata.
	Telecamera per registrazione	Avvia la registrazione dalla telecamera selezionata. Viene utilizzato il livello di qualità della modalità Registrazione allarme.
	Riproduzione istantanea	Avvia la riproduzione della telecamera selezionata per il tempo di riavvolgimento configurato (non disponibile in modalità Riproduzione).
	Immagine di riferimento...	Visualizza la finestra di dialogo Immagine di riferimento per il riquadro Immagine selezionato (non disponibile in modalità Riproduzione).
	Chiudi	Chiude il riquadro Immagine selezionato.

Comandi del menu Strumenti		
	Attiva/disattiva barre del riquadro immagine	Visualizza o nasconde le barre degli strumenti del riquadro Immagine.
	Mostra meno righe del riquadro immagine	Riduce il numero di riquadri Immagine visualizzati.
	Mostra più righe del riquadro immagine	Aumenta il numero di riquadri Immagine visualizzati.
Comandi del menu Indicatore cronologico (solo modalità Riproduzione)		
	Prima registrazione	Sposta la linea sottile sulla registrazione meno recente.
	Ultima registrazione	Sposta la linea sottile sulla registrazione più recente.
	Riproduci	Esegue la riproduzione in avanti iniziando dalla posizione corrente della linea sottile.
	Pausa	Arresta la riproduzione nella posizione corrente. Fare clic su Riproduci per riprendere.
	Riproduzione in senso inverso	Riavvolge iniziando dalla posizione corrente della linea sottile.
	Proteggi video...	Visualizza la finestra di dialogo Proteggi video .
	Rimuovi protezione dal video...	Visualizza la finestra di dialogo Rimuovi protezione dal video .
	Restrizione video...	Visualizza la finestra di dialogo Restrizione video .
	Rimuovi restrizione video...	Visualizza la finestra di dialogo Rimuovi restrizione video .
	Elimina video...	Visualizza la finestra di dialogo Elimina video .
	Esporta video...	Visualizza la finestra di dialogo Esporta video .
	Carica video esportato...	Visualizza una finestra di dialogo per la selezione di un file di esportazione. Il file esportato viene quindi visualizzato nella Struttura Esportazioni .
Comandi del menu Altre opzioni		
	Aggiungi a Preferiti	Salva il modello del riquadro Immagine corrente come vista nella Struttura Preferiti .
	Aggiungi segnalibro	Visualizza la finestra di dialogo Aggiungi segnalibro .
	Disattiva audio sistema	Disattiva l'audio del segnale acustico e dei riquadri Immagine disponibili.
	Opzioni...	Visualizza la finestra di dialogo Opzioni .

	Impostazioni predefinite	Ripristina le impostazioni predefinite del layout del monitor, dell'interfaccia utente e delle opzioni.
	Impostazioni recenti	Ripristina le ultime impostazioni caricate del layout del monitor, dell'interfaccia utente e delle opzioni.
Comandi del menu Guida		
	Visualizza Guida	Visualizza la Guida in linea di BVMS.
	Informazioni su...	Visualizza una finestra di dialogo contenente le informazioni sul sistema installato, ad esempio il numero di versione.

10.5 Finestra di dialogo Opzioni

Finestra principale > menu **Altre opzioni** > comando **Opzioni...**
 Consente di configurare i parametri per l'uso di Operator Client.

10.5.1 Scheda Controllo

Scheda Controllo

Tempo di permanenza delle sequenze automatiche [s]:

Immettere il numero di secondi in cui una telecamera deve rimanere visualizzata in un riquadro Immagine. Il tempo indicato è valido anche per le sequenze allarme.

Velocità controllo PTZ

Spostare il cursore per regolare la velocità di controllo delle telecamere PTZ.

Tempo di riavvolgimento della riproduzione istantanea [s]

Immettere la quantità di secondi per il tempo di riavvolgimento della riproduzione istantanea.

10.5.2 Scheda Visualizzazione

Scheda Visualizzazione

Proporzioni riquadro immagine

Per ciascun monitor selezionare le proporzioni richieste per i riquadri Immagine di Operator Client. Per le telecamere HD usare il rapporto 16:9. Questa impostazione sostituisce quella configurata in Configuration Client per l'avvio iniziale di Operator Client.

Visualizza numero logico

Selezionare per visualizzare il numero logico di una telecamera nella Struttura Logica.

Indirizzo IP visibile in stampa e salvataggio

Selezionare per rendere gli indirizzi IP dei dispositivi nella Struttura Logica disponibili in immagini stampate o salvate.

Posizione dati testo

Selezionare l'opzione desiderata per la posizione del riquadro dati testo quando si fa clic su



Preferisci accelerazione hardware

Dopo l'accesso a Operator Client, l'accelerazione hardware è abilitata per impostazione predefinita.

Per disabilitare l'accelerazione hardware, deselezionare la casella di controllo. Questa impostazione viene conservata dopo il riavvio successivo o il nuovo accesso a Operator Client.

Mostra informazioni di diagnostica nei riquadri immagine (abilita fino alla disconnessione)

Selezionare questa opzione per visualizzare il metodo di decodifica nel riquadro Immagine. Il metodo di decodifica viene visualizzato nella barra del titolo di tutti i riquadri Immagine aperti.

Questa impostazione non viene conservata dopo il riavvio successivo o il nuovo accesso a Operator Client.

10.6 Finestra Struttura Logica

Finestra principale >  > scheda 
o

Finestra principale >  > scheda 

Visualizza la struttura gerarchica di tutti i dispositivi a cui ha accesso il gruppo utenti. Se si è connessi ad un Enterprise Management Server, il nome del server viene visualizzato come prefisso per il nome della telecamera.

La Struttura Logica può essere creata o modificata soltanto da un amministratore in Configuration Client.

Consente di trascinare un elemento negli elementi dell'interfaccia utente riportati di seguito:

- Telecamera, mappa, documento in un riquadro Immagine
- Ciascun elemento della finestra **Struttura Preferiti**
- Mappa nella finestra **Mappa**
- Telecamera nella finestra **Monitor**

Fare riferimento a

- *Disposizione e ridimensionamento dei riquadri Immagine, pagina 26*
- *Visualizzazione di una telecamera in un riquadro Immagine, pagina 23*
- *Aggiunta di elementi alla Struttura Preferiti, pagina 35*
- *Avvio di una sequenza telecamere preconfigurata, pagina 26*

10.7 Finestra Struttura Preferiti

Finestra principale >  > scheda 
o

Finestra principale >  > scheda 

Ogni elemento della Struttura Logica può essere aggiunto alla vista nella struttura Preferiti, per creare un sottoinsieme personalizzato della Struttura Logica. È possibile visualizzare in qualsiasi momento la vista o aggiungere o eliminare dispositivi in una vista.

Quando si salva una vista nella Struttura Preferiti, sono salvate le seguenti impostazioni:

- L'assegnazione di telecamere o altri oggetti a riquadri Immagine
- Lo schema di riquadri Immagine
- L'impostazione corrente dello zoom digitale
- La sezione immagine

- Lo stream selezionato (disponibile solo per la modalità Live)

Fare riferimento a

- *Aggiunta di elementi alla Struttura Preferiti, pagina 35*
- *Creazione e modifica di viste, pagina 36*

10.8 Finestra dei segnalibri

Finestra principale >  > scheda 
o

Finestra principale >  > scheda 

In un segnalibro è possibile memorizzare un periodo di tempo di una visualizzazione Live o di una registrazione. Un segnalibro memorizza l'ora di inizio e fine, le telecamere correntemente assegnate alla finestra Immagine e l'intero schema dei riquadri immagine. È ammesso anche

un periodo di tempo di 0 secondi. I segnalibri vengono salvati nel riquadro .

L'eliminazione di un segnalibro non ha effetti sulle registrazioni corrispondenti. Non è possibile aggiungere o rimuovere telecamere da un segnalibro. Per modificare un segnalibro, caricarlo, apportarvi le modifiche desiderate e salvarlo.

Se una registrazione viene eliminata, il segnalibro corrispondente risulta non sincronizzato. Se caricato, viene visualizzato un riquadro immagine di colore nero.

In caso di accesso a Enterprise Management Server, il nome della telecamera viene visualizzato con il nome di questo Management Server della telecamera come prefisso.

Nota: non aggiungere più di 4 telecamere in uno stesso segnalibro per evitare problemi di prestazioni durante il caricamento del segnalibro.

Fare riferimento a

- *Modifica di un segnalibro, pagina 38*
- *Caricamento di un segnalibro, pagina 38*

10.9 Finestra Immagine

Finestra principale



Visualizza un numero variabile di riquadri immagine. Il minimo è 1 riquadro Immagine. È possibile visualizzare una telecamera in più riquadri Immagine simultaneamente. Consente di effettuare le operazioni descritte di seguito (non tutte le operazioni sono disponibili in BVMS Export Player):

- Modificare il numero di riquadri Immagine visualizzati.
- Disporre i riquadri Immagine con grande flessibilità, modificare lo schema dei riquadri Immagine e salvare la nuova disposizione come vista nella **Struttura Preferiti**.
- Attivare o disattivare la modalità Live e la modalità Riproduzione (e la modalità Allarme se sono disponibili allarmi).
- Attivare o disattivare tutte le sorgenti audio (l'applicazione deve essere configurata per la modalità audio su più canali).
- Avviare una sequenza.
- Attivare o disattivare le barre degli strumenti dei riquadri Immagine.
- Eseguire la riproduzione istantanea.
- Utilizzare la funzionalità videocitofono.

Fare riferimento a

- *Modifica del numero di righe del riquadro Immagine, pagina 25*
- *Disposizione e ridimensionamento dei riquadri Immagine, pagina 26*

10.10 riquadro Immagine

Finestra principale









BVMS Export Player offre solo una gamma ristretta di funzioni.

Fare riferimento a

- *Icone utilizzate, pagina 61*

10.11 Casella di ricerca

È possibile utilizzare la casella di ricerca per cercare un elemento in Struttura Logica, Struttura Preferiti e Segnalibri.

1. Finestra principale >  >  oppure  o la scheda  > fare clic con il pulsante destro del mouse sul nodo principale o sull'elemento desiderato > fare clic su **Ricerca nella struttura**. Oppure:
Premere CTRL+F nella finestra Struttura Logica, Struttura Preferiti o Segnalibri.
Verrà visualizzata la casella di ricerca .
2. Digitare una stringa di ricerca che rappresenti il nome visualizzato di un elemento.
La ricerca viene attivata immediatamente durante l'immissione e viene contrassegnato il primo elemento che corrisponde alla stringa di ricerca.
Se la stringa di ricerca non dà risultati, il colore di sfondo della casella di ricerca cambia.
3. Fare clic su  o  per contrassegnare l'elemento corrispondente precedente o successivo.
La ricerca prosegue in tutti gli elementi della struttura che corrispondono alla stringa di ricerca, non soltanto tra gli elementi del nodo selezionato.
4. Fare clic su  per chiudere la casella di ricerca.



10.12 Finestra Esportazioni

È possibile importare dati video esportati, visualizzarli in un riquadro Immagine, cercare determinati dati all'interno e scaricarli di nuovo.



Fare riferimento a

- *Esportazione di dati video, pagina 48*
- *Caricamento del video esportato, pagina 52*

10.13 Finestra Controllo PTZ

Finestra principale >  > scheda  **Controllo PTZ**

La finestra  diventa attiva quando una telecamera PTZ o una telecamera rotante/inclinata (con brandeggio) viene visualizzata nel riquadro Immagine selezionato. Consente di controllare una telecamera con le funzioni corrispondenti visualizzate nel riquadro Immagine selezionato.

  Fare clic per eseguire lo zoom digitale in avanti o indietro. Questi controlli sono attivi anche quando viene selezionata una telecamera di tipo diverso da PTZ.



Fare clic su una freccia o trascinare il joystick al centro per ruotare la telecamera in tutte le direzioni.



Fare clic per eseguire lo zoom in avanti (angolo di zoom) o lo zoom indietro (grandangolo) lungo l'angolo di ripresa.



Fare clic per impostare la messa a fuoco vicina o la messa a fuoco lontana.



Fare clic per chiudere o aprire l'iris.

Posizioni predefinite:

Selezionare una voce per spostare il controllo PTZ nella posizione predefinita.



Fare clic per salvare la posizione corrente della telecamera PTZ nella voce del preposizionamento selezionato.

Comandi AUX

Selezionare una voce per eseguire questo comando.

10.14

Finestra Indicatore cronologico

Consente di controllare la riproduzione dei video registrati. È possibile visualizzare più telecamere simultaneamente.

Tuttavia, la riproduzione audio è possibile soltanto quando il video è riprodotto a velocità normale.

Se si dispone dell'autorizzazione per visualizzare i video registrati, è possibile ascoltare anche la registrazione audio corrispondente.

Se si seleziona un altro fuso orario, l'indicatore cronologico viene modificato in base alla selezione.

Consente di spostarsi tra i video registrati. La riproduzione di tutti i riquadri immagine visualizzati è sincronizzata.

Sono disponibili molte funzioni che consentono l'esatto rilevamento delle scene ricercate. Nell'indicatore cronologico per le registrazioni in Operator Client e BVMS Export Player vengono visualizzate le seguenti informazioni indicate da un colore o dai punti tratteggiati:

Registrazione	Colore
Registrazione continua	
Registrazione allarme	
Registrazione pre-allarme	
Registrazione movimento	
Perdita registrazione/nessuna registrazione	
Registrazione protetta	Strisce diagonali di colore grigio scuro sul colore originale (ad esempio:
Registrazione limitata	Strisce diagonali di colore grigio scuro sul colore originale (ad esempio:
Audio	
Dati non ancora caricati	
Risultato della ricerca	

Fare riferimento a

- *Modifica della velocità di riproduzione, pagina 44*
- *Utilizzo dell'indicatore cronologico, pagina 43*
- *Esportazione di dati video, pagina 48*
- *Protezione o rimozione della protezione del video, pagina 45*
- *Restrizione o limitazione del video, pagina 44*
- *Eliminazione di dati video, pagina 47*
- *Caricamento del video esportato, pagina 52*

11 Collegamenti su tastiera

In questa sezione vengono elencati tutti i collegamenti disponibili su tastiera per layout di tastiera USA.

+ indica che ogni tasto deve essere premuto contemporaneamente (ad esempio, Ctrl+z significa che occorre premere il tasto Ctrl e il tasto z contemporaneamente).

Sul CD di installazione è disponibile un file Acrobat che può essere stampato. Il nome di questo file è keyboard_layout_en.pdf.

11.1 Comandi generali

Funzione	Tasto di scelta rapida
Visualizza la Guida in linea	F1
Rinomina (ad esempio nei preferiti)	F2

11.2 Controlli di riproduzione

Funzione	Tasto di scelta rapida
Riproduci/Pausa	Spazio
Fotogramma precedente	,
Fotogramma successivo	.
Imposta direzione in avanti	Invio
Imposta direzione indietro	Spazio indietro
Salta alla registrazione meno recente	Home
Salta alla registrazione più recente	Fine
Aumenta la velocità di riproduzione	Pag Su
Diminuisce la velocità di riproduzione	Pag Giù

11.3 Comandi finestra Immagine

I collegamenti su tastiera seguenti funzionano solo quando la finestra Immagine dispone della messa a fuoco.

Funzione	Tasto di scelta rapida
Sposta riquadro Immagine selezionato	Tasti cursore
Chiudi riquadro Immagine	Canc
Chiudi tutti i riquadri Immagine	Ctrl + Canc
Mostra meno righe del riquadro Immagine	F7
Mostra più righe del riquadro Immagine	F8*
Mostra/nascondi barre riquadro Immagine	F9

Funzione	Tasto di scelta rapida
<p>*Nota: non è possibile visualizzare un numero di righe del riquadro Immagine maggiore rispetto al numero massimo configurato tramite un parametro in BVMS Configuration Client.</p>	

Glossario

ANR

Automated Network Replenishment. Processo integrato che consente di copiare dati video mancanti da un ricetrasmittitore video all'NVR (network video recorder, videoregistratore di rete), dopo un'interruzione di rete. I dati video copiati riempiono esattamente lo spazio creato dopo l'interruzione di rete. Di conseguenza, il ricetrasmittitore deve disporre di qualunque tipo di archiviazione locale. Lo spazio disponibile su questa archiviazione locale viene calcolato con la seguente formula: (larghezza di banda di rete x inattività di rete stimata + margine di sicurezza) x (1 + 1/velocità backup). La capacità di registrazione risultante è necessaria poiché la registrazione continua deve proseguire durante il processo di copia.

Area

Un gruppo di dispositivi di rilevamento collegati al sistema di sicurezza.

Aree sensibili

Icona sensibile al mouse su una mappa. Le aree sensibili sono configurate in Configuration Client. Le aree sensibili possono essere ad esempio le telecamere, i relè, gli ingressi. L'operatore le utilizza per localizzare e selezionare un dispositivo all'interno di un edificio. Se configurate, le aree sensibili possono visualizzare un colore di sfondo intermittente quando si verifica un allarme o un evento di stato specifico.

autenticità

Stato di un video registrato che ne indica l'originalità. Questo significa che il video registrato non è manipolato.

Dewarping

Utilizzo del software per la conversione di un'immagine circolare di un obiettivo fish eye con distorsione radiale a un'immagine rettangolare per la visualizzazione normale (con l'eliminazione della distorsione, la distorsione viene corretta).

disabilitazione

Consente di rimuovere in modo selettivo i punti dal sistema di sicurezza. Un punto può essere disabilitato per inserire il perimetro con una finestra aperta.

Eliminazione della distorsione dei bordi

Eliminazione della distorsione eseguita sulla telecamera stessa.

Encoder

Dispositivo che trasforma un flusso analogico in flusso digitale, ad esempio per integrare telecamere analogiche in un sistema digitale come Bosch Video Management System. Alcuni encoder sono dotati di un'archiviazione locale come una scheda flash o un disco rigido USB oppure possono archiviare i dati video su dispositivi iSCSI. Le telecamere IP dispongono di un encoder integrato.

Enterprise Account

Enterprise Account è un'autorizzazione che consente a un utente di Operator Client di collegarsi ai dispositivi di un Management Server facente parte di un Enterprise System. In un Enterprise Account vengono configurate tutte le autorizzazioni per i dispositivi del Management Server. Operator Client è in grado di stabilire un collegamento simultaneo con tutti i computer Management Server facenti parte di questo Enterprise System. L'accesso è controllato dai membri di un Enterprise User Group e mediante autorizzazioni del dispositivo configurate nell'Enterprise Account per questo Management Server.

Enterprise User Group

Enterprise User Group è un gruppo utenti configurato su un Enterprise Management Server. Enterprise User Group definisce gli utenti autorizzati ad accedere a più computer Management Server contemporaneamente. Definisce le autorizzazioni operative disponibili per tali utenti.

Finestra Immagine

Contenitore di riquadri Immagine, strutturato in uno schema di finestre Immagine.

Funzionalità videocitofono

Utilizzata per parlare negli altoparlanti di un encoder. Questo encoder deve disporre della funzione di ingresso ed uscita audio. La funzionalità videocitofono può essere autorizzata per gruppo di utenti.

Gruppo utenti

Utilizzato per definire attributi utente comuni, ad esempio autorizzazioni, privilegi e priorità PTZ. Diventando membro di un gruppo, un utente eredita automaticamente tutti gli attributi del gruppo.

Indicatore cronologico

Parte dell'interfaccia utente di Bosch Video Management System. Visualizza le linee come rappresentazioni grafiche delle registrazioni delle telecamere selezionate. L'Indicatore cronologico consente di spostarsi tra i video registrati.

Modalità Riproduzione

Funzionalità di Operator Client. Utilizzata per riprodurre ed eseguire ricerche nei video archiviati.

MOV

Estensione di file del formato video predefinito utilizzato da QuickTime Player di Apple.

MP4

MP4 è un formato per contenitori multimediali digitali comunemente utilizzato per memorizzare video e audio, ma che può essere anche utilizzato per memorizzare altri dati, ad esempio sottotitoli e immagini fisse. I file MP4 sono supportati dalla maggior parte dei lettori multimediali software.

Numero logico

ID univoci assegnati a ciascun dispositivo nel sistema per comodità di riferimento. I numeri logici sono univoci soltanto all'interno di un tipo particolare di dispositivo. Un uso tipico dei numeri logici è rappresentato dagli Script dei Comandi.

Punto

Un dispositivo di rilevamento collegato al sistema di sicurezza. I punti vengono visualizzati sulla tastiera individualmente e con del testo personalizzato. Il testo può descrivere una porta singola, un sensore di movimento, un rilevatore di fumo o uno spazio protetto come ad esempio PIANO SUPERIORE o GARAGE.

Riproduzione istantanea

Riproduzione dell'immagine registrata della telecamera selezionata in un riquadro Immagine della schermata live. È possibile configurare l'ora di inizio, ovvero il numero di secondi nel passato o tempo di riavvolgimento.

riquadro Immagine

Utilizzato per visualizzare video live o registrati di una singola telecamera, una mappa o un file HTML.

Schema dei riquadri Immagine

Disposizione dei riquadri Immagine nella finestra.

segnalibro

Utilizzato per archiviare un periodo di tempo di video live o registrato. Consente di contrassegnare scene particolari per indagini successive. È inoltre possibile condividere i risultati delle proprie indagini con altri utenti esportando i segnalibri.

sequenza telecamere

Un elenco di telecamere visualizzate una dopo l'altra. Ogni telecamera viene visualizzata per un periodo di tempo specificato (tempo di indugio). Sono disponibili due tipi di sequenza: predefinita ed automatica. Le sequenze predefinite sono create dall'amministratore. Le icone di queste sequenze si trovano nella Struttura Logica. Le sequenze automatiche vengono create quando si trascinano più selezioni o una cartella dalla Struttura Logica in un riquadro Immagine o un decoder. Tutte le telecamere della cartella o della selezione appaiono in sequenza nel riquadro Immagine. È possibile creare sequenze personalizzate creando una cartella nella Struttura Preferiti.

Server di gestione

Dispositivi di gestione del server BVMS.

sito non gestito

Elemento della Struttura dei Dispositivi in BVMS che può contenere dispositivi video di rete, ad esempio i videoregistratori digitali. Questi dispositivi non sono gestiti dal Management Server del sistema in uso. L'utente di Operator Client può connettersi ai dispositivi di un sito non gestito su richiesta.

Struttura Logica

Struttura personalizzata che riporta tutti i dispositivi. La Struttura Logica viene utilizzata in Operator Client per selezionare le telecamere ed altri dispositivi. Configuration Client consente di configurare la "struttura logica completa" (nella

pagina Mappe e struttura) e di personalizzarla per ciascun gruppo utenti (nella pagina Gruppi utenti).

Telecamera panoramica

Telecamera con angolo di visione di 360° o 180°.

Telecamera PTZ

Telecamera con funzioni di brandeggio e zoom (Pan/Tilt/Zoom).

Tempo di indugio

In una sequenza telecamere, periodo di tempo predefinito per il quale una telecamera viene visualizzata in una finestra Immagine finché non viene visualizzata la telecamera successiva.

Tempo di riavvolgimento

Numero di secondi in cui in un riquadro Immagine viene attivata la riproduzione istantanea.

UTC

Universal Time Coordinated

Video Streaming Gateway (VSG)

Dispositivo virtuale che consente l'integrazione di telecamere Bosch, telecamere ONVIF, telecamere JPEG ed encoder RTSP.

vista

Insieme di telecamere assegnate a riquadri Immagine che possono essere richiamate per la visualizzazione live istantanea. I riquadri Immagine con mappe o file HTML possono fare parte di una vista, a differenza delle sequenze.

VRM

Video Recording Manager. Pacchetto software in Bosch Video Management System per la gestione dell'archiviazione video (MPEG-4 SH++, H.264 e H.265) con dati audio e metadati su dispositivi iSCSI in rete. Il servizio VRM gestisce un database che contiene informazioni sulle sorgenti di registrazione ed un elenco di unità iSCSI associate. VRM è realizzato come servizio in esecuzione su un computer nella rete Bosch Video Management System. I dati video non vengono archiviati dal VRM stesso, ma quest'ultimo distribuisce agli encoder le capacità di archiviazione sui dispositivi iSCSI e contemporaneamente gestisce il bilanciamento del carico tra più dispositivi iSCSI. VRM esegue lo streaming di riproduzione da iSCSI ad Operator Client.

VRM di failover

Software nell'ambiente BVMS. Subentra al VRM primario o secondario assegnato in caso di guasto.

VRM secondario

Software nell'ambiente BVMS. Garantisce che la registrazione effettuata da uno o più VRM primari sia effettuata in aggiunta e in contemporanea da un'altra destinazione iSCSI. Le impostazioni di registrazione possono differire dalle impostazioni del VRM primario.

Indice

A			
accesso alla Guida	6		
aggiunta segnalibro	37		
area	62		
attivazione			
modalità di visualizzazione panoramica	24		
audio	28, 31, 57		
autenticità	72		
B			
barra degli strumenti	30		
Bosch Video Management System			
Guida in linea	6		
BVMS Export Player	40, 41, 48		
C			
centrale antintrusione	62		
collegamenti	74		
colore	72		
controllo PTZ	71		
D			
dati aggiuntivi			
dati testo	54		
dati testo			
ricerca	54		
E			
elimina video	72		
esportazione			
suddivisa	49		
video	48, 72		
Esportazione file compressi	50		
esportazione remota	48		
esportazione suddivisa	49		
evento specifico	72		
F			
file HTML	69		
finestra Immagine	69		
Forensic Search	53		
fuso orario	72		
G			
giro di telecamera	27		
guida	6, 7		
Guida in linea dell'applicazione	6		
I			
icone	61		
icone utilizzate	61		
impostazioni generali	67		
indicatore cronologico	58, 72		
L			
limitazione video	44		
linea sottile	72		
M			
Management Server	10		
mappa	69		
modalità di visualizzazione di una telecamera			
panoramica	13, 24		
Modalità Live	57		
Modalità Riproduzione	58		
modalità Tutto schermo	29		
modifica del segnalibro	38		
multicanale	28		
N			
Note sulla versione	10		
NVR	10		
O			
opzioni	67		
P			
Preferita	36		
proteggi video	72		
PTZ mediante finestra	34		
punto nel tempo	72		
R			
requisiti di sistema	10		
ricerca			
informazioni nella Guida	6		
ricerca dei dati testo	54		
ricerca intelligente del movimento	72		
ricerca movimento	72		
ridimensionamento	26		
riproduzione	58		
riproduzione istantanea	31		
riquadro Immagine	23, 26, 30		
PTZ mediante finestra	34		
riquadro Immagine pane	70		
S			
salvataggio segnalibro	37		
scheda tecnica	10		
schermo intero	29		
segnalibro	35		
aggiungere	37		
carica	38		
modifica	35, 38, 69		
salvataggio	37		
visualizzazione	38		

sequenza	26, 27
sequenza automatica	27
sequenza telecamere	26, 27
automatica	27
preconfigurata	26
sequenza telecamere preconfigurata	26
sezione immagine	36
stampa della Guida	7
T	
telecamera dome	33
telecamera HD	67
telecamera panoramica	
modalità di visualizzazione	13, 24
telecamera PTZ	33
tour telecamera	26
V	
VCA	
abilitazione	30, 53
disabilitazione	30, 53
video	
esportazione	48
video di riproduzione	69
video live	57, 69
Vista	36
schermate	22
visualizzazione	
schermate	22
visualizzazione della telecamera	23
Z	
zoom digitale	36



Bosch Security Systems B.V.

Torenallee 49
5617 BA Eindhoven
Netherlands

www.boschsecurity.com

© Bosch Security Systems B.V., 2020