

# BVMS



# Sisällysluettelo

<b>1</b>	<b>Ohjeen käyttäminen</b>	<b>14</b>
1.1	Tietojen etsiminen	14
1.2	Ohjeen tulostaminen	15
<b>2</b>	<b>Turvallisuusmerkkien selitykset</b>	<b>16</b>
<b>3</b>	<b>Johdanto</b>	<b>17</b>
3.1	BVMS:n versiot	18
3.2	BVMS-lisenssin aktivoinnin yleiskuvaus	19
<b>4</b>	<b>Järjestelmän yleistiedot</b>	<b>21</b>
4.1	Laitteistovaatimukset	22
4.2	Ohjelmistovaatimukset	22
4.3	Lisenssivaatimukset	22
<b>5</b>	<b>Käsitteet</b>	<b>23</b>
5.1	BVMS-järjestelmärakenteen käsitteet	23
5.1.1	Yhden Management Server -palvelimen järjestelmä	23
5.1.2	Enterprise System	24
5.1.3	Server Lookup	25
5.1.4	Unmanaged site	26
5.2	Tallennus	28
5.2.1	ANR (automaattinen verkon eheyty)	28
5.2.2	Kaksois- tai varatallennus	29
5.2.3	VRM-tallennustilat	31
5.2.4	VRM-tallennuslähteiden toisto	33
5.2.5	Tallennukseen liittyvien tapahtumien yleiskuvaus	38
5.3	Hälytysten käsittely	39
5.4	ONVIF-tapahtumavastaavuus	41
5.5	Uloskirjaus käyttämättömyyden takia	42
5.6	Versiorippumaton Operator Client	42
5.6.1	Työskentely yhteensopivuustilassa	43
5.7	Panoraamakameran katselutilat	43
5.7.1	360° panoraamakamera – lattia- tai kattoasennettu	43
5.7.2	180° panoraamakamera – lattia- tai seinäasennettu	45
5.7.3	360° panoraamakamera – seinäasennettu	46
5.7.4	180° panoraamakamera – seinäasennettu	47
5.7.5	Panoraamakameran rajattu näkymä	48
5.8	SSH-tunnelointi	49
5.9	Multipath-tekniikka	49
<b>6</b>	<b>Tuettu laitteisto</b>	<b>50</b>
6.1	Laitteiston asentaminen	51
6.2	KBD Universal XF -näppäimistön asennus	51
6.3	Bosch IntuiKey -näppäimistön yhdistäminen BVMS-järjestelmään	51
6.3.1	Bosch IntuiKey -näppäimistön yhdistämistä vaihtoehdot	52
6.3.2	Bosch IntuiKey -näppäimistön yhdistäminen vastaanottimeen	53
6.3.3	Bosch IntuiKey -näppäimistön laiteohjelmiston päivittäminen	54
6.4	Bosch Allegiant -matriisin yhdistäminen BVMS-järjestelmään	55
6.4.1	Bosch Allegiant -yhteyden yleiskuva	55
6.4.2	Ohjauskanavan määrittäminen	57
6.4.3	Boschin Allegiant-satelliittijärjestelmäkonsepti	59
6.5	BVMS-järjestelmässä tuetut Allegiant CCL -komennot	60

<b>7</b>	<b>Käytä uusinta ohjelmistoa</b>	<b>62</b>
<b>8</b>	<b>Aloittaminen</b>	<b>63</b>
<b>8.1</b>	Ohjelmistomoduulien asentaminen	<b>63</b>
<b>8.2</b>	Config Wizardin käyttö	<b>63</b>
<b>8.3</b>	Configuration Client -sovelluksen käynnistäminen	<b>70</b>
<b>8.4</b>	Configuration Client -ohjelman kielen valitseminen	<b>71</b>
<b>8.5</b>	Operator Client -ohjelman kielen valitseminen	<b>71</b>
<b>8.6</b>	Laitteiden tarkistus	<b>72</b>
<b>8.7</b>	Järjestelmän käyttäminen	<b>72</b>
<b>8.8</b>	Server Lookup -toiminnon avulla	<b>72</b>
<b>8.9</b>	Ohjelmistolisenssien aktivoiminen	<b>73</b>
<b>8.9.1</b>	Lisenssien hallintaohjelma -valintaikkuna (Työkalut-valikko)	<b>73</b>
<b>8.9.2</b>	Lisää lisenssi -valintaikkuna	<b>74</b>
<b>8.9.3</b>	Lisenssien tarkistusohjelma -valintaikkuna (Työkalut-valikko)	<b>75</b>
<b>8.10</b>	BVMS-järjestelmän ylläpito	<b>75</b>
<b>8.11</b>	Laitteen vaihtaminen	<b>76</b>
<b>8.11.1</b>	MS- tai EMS-hallintapalvelimen vaihtaminen	<b>76</b>
<b>8.11.2</b>	VRM:n vaihtaminen	<b>77</b>
<b>8.11.3</b>	Lähettimen tai vastaanottimen vaihtaminen	<b>78</b>
<b>8.11.4</b>	Operator Client -sovelluksen vaihtaminen	<b>80</b>
<b>8.11.5</b>	Viimeiset testit	<b>81</b>
<b>8.11.6</b>	Divar IP 3000- tai 7000-laitteen palauttaminen	<b>81</b>
<b>8.12</b>	Ajan synkronoinnin määrittäminen	<b>81</b>
<b>8.13</b>	Lähettimen tallennustietovälineen määrittäminen	<b>81</b>
<b>9</b>	<b>Enterprise Systemin luominen</b>	<b>83</b>
<b>9.1</b>	Enterprise-järjestelmän palvelinluettelon määrittäminen	<b>83</b>
<b>9.2</b>	Enterprise User Group -käyttäjryhmän luominen	<b>84</b>
<b>9.3</b>	Enterprise Account -tilin luominen	<b>84</b>
<b>9.4</b>	Tunnuspohjainen todennus	<b>85</b>
<b>10</b>	<b>Komentosarjojen määrittäminen</b>	<b>87</b>
<b>10.1</b>	Komentosarjojen hallinta	<b>87</b>
<b>10.2</b>	Komentosarjan määrittäminen käynnistymään automaattisesti	<b>88</b>
<b>10.3</b>	Komentosarjan tuominen	<b>88</b>
<b>10.4</b>	Komentosarjan vieminen	<b>88</b>
<b>10.5</b>	Käynnistyskomentosarjan määrittäminen (Asetukset-sivu)	<b>89</b>
<b>11</b>	<b>Kokoonpanotietojen hallinta</b>	<b>90</b>
<b>11.1</b>	Toimivan kokoonpanon aktivointi	<b>90</b>
<b>11.2</b>	Kokoonpanon aktivointi	<b>91</b>
<b>11.3</b>	Kokoonpanotietojen vieminen	<b>91</b>
<b>11.4</b>	Kokoonpanotietojen tuominen	<b>92</b>
<b>11.5</b>	Kokoonpanotietojen vieminen OPC-ohjelmistoon	<b>92</b>
<b>11.6</b>	Lähettimien tai vastaanottimien tilan tarkistaminen	<b>93</b>
<b>11.7</b>	SNMP-valvonnan määrittäminen	<b>93</b>
<b>11.8</b>	Raportin luominen	<b>93</b>
<b>12</b>	<b>Esimerkkejä asetusten määrittämisestä</b>	<b>95</b>
<b>12.1</b>	Bosch ATM/POS -sillan lisääminen	<b>95</b>
<b>12.2</b>	Bosch Allegiant -hälytystulon lisääminen	<b>96</b>
<b>12.3</b>	2 Dinion IP -kameran lisääminen ja määrittäminen VRM-tallennuksella	<b>96</b>
<b>13</b>	<b>Yleiset Configuration Client -ikkunat</b>	<b>98</b>

13.1	Määrittelyikkuna	98
13.2	Valikkokomennot	99
13.3	Aktivoinnin hallintaohjelma -valintaikkuna (Järjestelmä-valikko)	101
13.4	Aktivoi kokoonpano -valintaikkuna (Järjestelmä-valikko)	101
13.5	Laitetarkistus-valintaikkuna (Laitteisto-valikko)	102
13.6	Suojaa laitteet yleisellä oletussalasanalla -valintaikkuna (Laitteisto-valikko)	102
13.7	Suojaa iSCSI-tallennustilat CHAP-salasanalla -valintaruutu (Laitteisto-valikko)	103
13.8	Muuta laitteiden salasanoja -valintaikkuna (Laitteisto-valikko)	103
13.9	Päivitä laitteen laiteohjelmisto -valintaikkuna (Laitteisto-valikko)	104
13.10	Muuta laitteiden IP- ja verkkoasetuksia -valintaikkuna (Laitteisto-valikko)	105
13.11	Laitteen valvonta -valintaikkuna (Laitteisto-valikko)	107
13.12	Komentosarjaeditori-valintaikkuna (Työkalut-valikko)	107
13.13	Lisenssien hallinta -valintaikkuna (Työkalut-valikko)	108
13.14	Jakson koontitoiminto -valintaikkuna (Työkalut-valikko)	108
13.15	Lisenssien hallintaohjelma -valintaikkuna (Työkalut-valikko)	108
13.15.1	Lisää lisenssi -valintaikkuna	109
13.16	Lisenssien tarkistusohjelma -valintaikkuna (Työkalut-valikko)	109
13.17	Työaseman valvonta -valintaikkuna (Työkalut-valikko)	109
13.18	Raporttien valintaikkunat (Raportit-valikko)	109
13.18.1	Tallennusaikataulut-valintaikkuna	109
13.18.2	Ajastetun tallennuksen asetukset -valintaikkuna	110
13.18.3	Tehtäväaikataulut-valintaikkuna	110
13.18.4	Kameroiden ja tallennuksen parametrit -valintaikkuna	110
13.18.5	Suoratoiston laatuasetukset -valintaikkuna	110
13.18.6	Tapahtuman asetukset -valintaikkuna	110
13.18.7	Yhdistetyn tapahtuman asetukset -valintaikkuna	110
13.18.8	Hälytyksen asetukset -valintaikkuna	110
13.18.9	Määritetyt käyttäjät -valintaikkuna	110
13.18.10	Käyttäjryhmät ja tilit -valintaikkuna	110
13.18.11	Laiteoikeudet-valintaikkuna	111
13.18.12	Käyttöoikeudet-valintaikkuna	111
13.18.13	Määrittämisoikeudet-valintaikkuna	111
13.18.14	Käyttäjryhmän oikeudet -valintaikkuna	111
13.18.15	Suojausasetukset-valintaikkuna	111
13.18.16	Käyttöoikeudet-valintaikkuna	111
13.18.17	Ohitetut laitteet -valintaikkuna	111
13.19	Hälytysasetukset-valintaikkuna (Asetukset-valikko)	111
13.20	SNMP-asetukset-valintaikkuna (Asetukset-valikko)	111
13.21	LDAP-palvelimen asetukset -valintaikkuna (Asetukset-valikko)	112
13.21.1	LDAP-ryhmän määrittäminen	114
13.22	Määritä LDAP-käyttäjryhmän järjestys -valintaikkuna (Asetukset-valikko)	114
13.23	Käyttöoikeustunnusten asetukset -valintaikkuna (Asetukset-valikko)	115
13.24	Luotetun varmenteen asetusten valintaikkuna (Asetukset-valikko)	116
13.25	Valinnat-valintaikkuna (Asetukset-valikko)	117
14	<b>Laitteet -sivu</b>	<b>120</b>
14.1	Laitteiden tilojen ja ominaisuuksien päivittäminen	120
14.2	IP-laitteiden salasanan muuttaminen	121
14.3	Laitteen lisääminen	121
14.4	Palvelinluettelo-/osoitekirjasivu	124

14.4.1	Lisää palvelin -valintaikkuna	125
14.4.2	Server Lookup -toiminnon määrittäminen	125
14.4.3	Palvelinluettelon määrittäminen	125
14.4.4	Palvelinluettelon vieminen	126
14.4.5	Palvelinluettelon tuominen	126
14.5	DVR (Digital Video Recorder) -sivu	126
14.5.1	DVR-laitteet	127
14.5.2	DVR-laitteen lisääminen tarkistuksen avulla:	127
14.5.3	Lisää DVR -valintaikkuna	128
14.5.4	Asetukset-välilehti	128
14.5.5	Kamerat-välilehti	128
14.5.6	Tulot-välilehti	128
14.5.7	Releet-välilehti	129
14.5.8	DVR:n integroinnin määrittäminen	129
14.6	Matriisikytkimet -sivu	129
14.6.1	Bosch Allegiant -laitteen lisääminen	130
14.6.2	Bosch Allegiant -laitteen määrittäminen	130
14.6.3	Lähdöt -sivu	130
14.6.4	Tulot -sivu	131
14.6.5	Liitäntä -sivu	131
14.6.6	Kamerat -sivu	132
14.7	Työasema -sivu	132
14.7.1	Työaseman lisääminen manuaalisesti	132
14.7.2	Bosch IntuiKey -näppäimistön määrittäminen (Asetukset-sivu) (työasema)	133
14.7.3	Käynnistyskomentosarjan määrittäminen (Asetukset-sivu)	133
14.7.4	Asetukset -sivu	133
14.7.5	Työaseman verkko-osoitteen vaihtaminen	135
14.8	Vastaanottimet-sivu	135
14.8.1	Lähettimen lisääminen manuaalisesti	136
14.8.2	Muokkaa lähetintä- / Muokkaa vastaanotinta -valintaikkuna	137
14.8.3	Lähettimen tai vastaanottimen salasanan vaihtaminen (Vaihda salasana / Anna salasana)	138
14.8.4	Vastaanottimen profiili	139
14.8.5	Monitorin näyttö	140
14.8.6	Bosch IntuiKey -näppäimistön määrittäminen (vastaotin)	140
14.8.7	Vastaanottimen määrittäminen käyttämään Bosch IntuiKey -näppäimistöä	140
14.8.8	Poista vastaanottimen logo	141
14.9	Monitoriryhmät-sivu	141
14.9.1	Monitoriryhmän lisääminen manuaalisesti	141
14.9.2	Monitoriryhmän määrittäminen	142
14.10	Viestintävälineet -sivu	142
14.10.1	Sähköposti-/SMTP-palvelimen lisääminen	142
14.10.2	SMTP-palvelin -sivu	143
14.10.3	Viestintävälineen määrittäminen	143
14.10.4	Lähetä testisähköposti -valintaikkuna	144
14.11	ATM/POS-sivu	144
14.11.1	Bosch ATM/POS -sillan lisääminen manuaalisesti	144
14.11.2	Bosch ATM/POS -silta -sivu	145
14.11.3	Oheislaitteen määrittäminen	146
14.11.4	Pankkiautomaatin (DTP) Asetukset -sivu	146

<b>14.11.5</b>	Pankkiautomaatin (ATM) Asetukset -sivu	<b>146</b>
<b>14.11.6</b>	Tulot -sivu	<b>147</b>
<b>14.12</b>	Aulakortinlukijat	<b>147</b>
<b>14.12.1</b>	Lisää aulakortinlukija -valintaikkuna	<b>147</b>
<b>14.12.2</b>	Aulakortinlukijan asetukset -sivu	<b>147</b>
<b>14.13</b>	Virtuaaliset tulot -sivu	<b>148</b>
<b>14.13.1</b>	Virtuaalisten tulojen lisääminen manuaalisesti	<b>148</b>
<b>14.14</b>	SNMP -sivu	<b>149</b>
<b>14.14.1</b>	SNMP:n lisääminen manuaalisesti	<b>149</b>
<b>14.14.2</b>	SNMP Trap -vastaanottimen määrittäminen (SNMP Trap -vastaanottimen sivu)	<b>149</b>
<b>14.14.3</b>	SNMP Trap -lokisovellus -valintaikkuna	<b>150</b>
<b>14.15</b>	Määritä näppäimistö -sivu	<b>151</b>
<b>14.16</b>	I/O-moduulit -sivu	<b>152</b>
<b>14.16.1</b>	I/O-moduulin lisääminen manuaalisesti	<b>152</b>
<b>14.16.2</b>	I/O-moduulin määrittäminen	<b>152</b>
<b>14.16.3</b>	ADAM -sivu	<b>153</b>
<b>14.16.4</b>	Tulot -sivu	<b>153</b>
<b>14.16.5</b>	Releet -sivu	<b>153</b>
<b>14.17</b>	Allegiant CCL -emulointisivu	<b>153</b>
<b>14.17.1</b>	Allegiant CCL -emuloinnin lisääminen manuaalisesti	<b>154</b>
<b>14.17.2</b>	Allegiant CCL -komennot	<b>154</b>
<b>14.17.3</b>	Allegiant CCL -emuloinnin määrittäminen	<b>154</b>
<b>14.18</b>	Etälaitteiden videopalvelu -sivu	<b>155</b>
<b>14.18.1</b>	Etälaitteiden videopalvelu	<b>155</b>
<b>14.18.2</b>	Mobile Video Service lisääminen manuaalisesti	<b>156</b>
<b>14.19</b>	Rikosilmoitinkeskukset-sivu	<b>156</b>
<b>14.19.1</b>	Rikosilmoitinkeskukseen lisääminen manuaalisesti	<b>157</b>
<b>14.19.2</b>	Asetukset-sivu	<b>157</b>
<b>14.20</b>	Kulunvalvontajärjestelmä-sivu	<b>157</b>
<b>14.20.1</b>	Kulunvalvontajärjestelmän lisääminen	<b>158</b>
<b>14.20.2</b>	Kulunvalvontajärjestelmän muokkaaminen	<b>158</b>
<b>14.20.3</b>	Asetukset-sivu	<b>158</b>
<b>14.21</b>	Video Analytics -sivu	<b>158</b>
<b>14.21.1</b>	Video Analytics -asetusten sivu	<b>158</b>
<b>14.21.2</b>	Video Analytics -laitteen lisääminen	<b>159</b>
<b>14.21.3</b>	Person Identification Device -laitteiden sivu	<b>159</b>
<b>14.21.4</b>	Person Identification Device (PID) -laitteen lisääminen	<b>160</b>
<b>14.21.5</b>	PID-sivu	<b>161</b>
<b>14.21.6</b>	PID-yhteyden palauttaminen BVMS-keskuspalvelimen vikaantumisen jälkeen	<b>161</b>
<b>14.21.7</b>	Kameroiden lisääminen Person Identification Device (PID) -laitteeseen	<b>162</b>
<b>14.21.8</b>	Person Identification -hälytysten kameraparametrien määrittäminen	<b>162</b>
<b>14.21.9</b>	Henkilöryhmien määrittäminen	<b>162</b>
<b>14.21.10</b>	LPR-laitteen lisääminen	<b>163</b>
<b>14.22</b>	VRM-laitteet -sivu	<b>164</b>
<b>14.22.1</b>	VRM-laitteiden lisääminen tarkistuksen avulla	<b>165</b>
<b>14.22.2</b>	Ensisijaisen tai toissijaisen VRM-laitteen lisääminen manuaalisesti	<b>166</b>
<b>14.22.3</b>	VRM-laitteen muokkaaminen	<b>167</b>
<b>14.22.4</b>	VRM-asetukset -sivu	<b>168</b>
<b>14.22.5</b>	SNMP -sivu	<b>168</b>

<b>14.22.6</b>	Tilit-sivu	<b>168</b>
<b>14.22.7</b>	Lisäasetukset -sivu	<b>168</b>
<b>14.22.8</b>	VRM-lähettimien tallenteiden salaus	<b>169</b>
<b>14.22.9</b>	VRM-laitteen salasanan vaihtaminen	<b>170</b>
<b>14.22.10</b>	VRM-varannon lisääminen	<b>170</b>
<b>14.22.11</b>	Vara-VRM:n lisääminen manuaalisesti	<b>171</b>
<b>14.22.12</b>	Kahdennetun VRM:n lisääminen manuaalisesti	<b>171</b>
<b>14.22.13</b>	Lähettimien lisääminen tarkistuksen avulla	<b>173</b>
<b>14.22.14</b>	VSG-laitteiden lisääminen tarkistuksen avulla	<b>173</b>
<b>14.22.15</b>	BVMS-määrittysten synkronoiminen	<b>174</b>
<b>14.22.16</b>	Määrittelyn tuonti VRM:stä	<b>174</b>
<b>14.23</b>	Varanto-sivu	<b>174</b>
<b>14.23.1</b>	Varannon automaattisen tallennustilan määrittäminen	<b>176</b>
<b>14.23.2</b>	Lähettimen lisääminen manuaalisesti	<b>176</b>
<b>14.23.3</b>	iSCSI-laitteen lisääminen manuaalisesti	<b>178</b>
<b>14.23.4</b>	Video Streaming Gateway lisääminen manuaalisesti	<b>178</b>
<b>14.23.5</b>	DSA E-Series -iSCSI-laitteen lisääminen manuaalisesti	<b>180</b>
<b>14.23.6</b>	Lähettimien lisääminen tarkistuksen avulla	<b>182</b>
<b>14.23.7</b>	VSG-laitteiden lisääminen tarkistuksen avulla	<b>182</b>
<b>14.23.8</b>	Kaksoistallennuksen määrittäminen laitepuussa	<b>183</b>
<b>14.24</b>	Boschin lähetin/vastaanotin -sivu	<b>183</b>
<b>14.25</b>	iSCSI-laite-sivu	<b>183</b>
<b>14.25.1</b>	iSCSI-tallennusvaranto	<b>184</b>
<b>14.25.2</b>	iSCSI-laitteen lisääminen manuaalisesti	<b>185</b>
<b>14.25.3</b>	DSA E-Series -iSCSI-laitteen lisääminen manuaalisesti	<b>186</b>
<b>14.25.4</b>	iSCSI-laitteen määrittäminen	<b>188</b>
<b>14.25.5</b>	Perusmäärittely-sivu	<b>189</b>
<b>14.25.6</b>	Kuormituksen tasapainotus -valintaikkuna	<b>190</b>
<b>14.25.7</b>	iSCSI-järjestelmän siirtäminen toiseen varantoon (Muuta varanto...)	<b>190</b>
<b>14.25.8</b>	LUNs-sivu	<b>191</b>
<b>14.25.9</b>	LUN-tunnuksen lisääminen	<b>191</b>
<b>14.25.10</b>	LUN-tunnuksen alustaminen	<b>193</b>
<b>14.25.11</b>	iqn-Mapper -valintaikkuna	<b>193</b>
<b>14.26</b>	Video Streaming Gateway -laitesivu	<b>193</b>
<b>14.26.1</b>	Video Streaming Gateway lisääminen manuaalisesti	<b>194</b>
<b>14.26.2</b>	Video Streaming Gateway muokkaaminen	<b>195</b>
<b>14.26.3</b>	Kameran lisääminen VSG:hen	<b>196</b>
<b>14.26.4</b>	Lisää Boschin lähetin -valintaikkuna	<b>196</b>
<b>14.26.5</b>	Lisää ONVIF-lähetin -valintaikkuna	<b>197</b>
<b>14.26.6</b>	Lisää JPEG-kamera -valintaruutu	<b>199</b>
<b>14.26.7</b>	Lisää RTSP-lähetin -valintaikkuna	<b>200</b>
<b>14.26.8</b>	VSG:n siirtäminen toiseen varantoon (Muuta varanto)	<b>200</b>
<b>14.26.9</b>	Monilähetysten määrittäminen (Monilähetys-välilehti)	<b>201</b>
<b>14.26.10</b>	Kirjauksen määrittäminen (Lisäasetukset-välilehti)	<b>201</b>
<b>14.26.11</b>	ONVIF Camera Event Driver Toolin käynnistäminen Configuration Clientista	<b>202</b>
<b>14.27</b>	Vain live -tila ja paikallinen tallennus -sivu	<b>203</b>
<b>14.27.1</b>	Vain live-tilassa käytettävien laitteiden lisääminen tarkistuksen avulla	<b>203</b>
<b>14.27.2</b>	Lähettimen lisääminen manuaalisesti	<b>204</b>
<b>14.27.3</b>	Vastaanottimen kohteen salasanan määrittäminen (Todenna...)	<b>205</b>



14.28	Paikallistallennus -sivu	205
14.29	Unmanaged Site -sivu	206
14.29.1	Unmanaged Site -sijainnin lisääminen manuaalisesti	206
14.29.2	Unmanaged site -kohteiden tuonti	207
14.29.3	Unmanaged Site -sivu	207
14.29.4	Unmanaged-verkkolaitteen lisääminen	207
14.29.5	Aikavyöhykkeen määrittäminen	208
15	<b>Boschin lähetin/vastaanotin/kamera -sivu</b>	209
15.1	Lähettimen lisääminen manuaalisesti	210
15.2	Lähettimen lisääminen VRM-varantoon	212
15.3	Vain live-tilassa käytettävän lähettimen lisääminen	212
15.4	Paikallista tallennustilaa käyttävän lähettimen lisääminen	212
15.5	Yhden paikkamerkkikameran lisääminen	212
15.6	Kameroiden tuonti CSV-tiedostosta	213
15.7	Lähettimen muokkaaminen	214
15.7.1	Reaaliaikaisen videokuvan salaaminen (Muokkaa lähetintä)	214
15.7.2	Laiteominaisuuksien päivittäminen (Muokkaa lähetintä)	215
15.7.3	Muokkaa lähetintä- / Muokkaa vastaanotinta -valintaikkuna	216
15.8	Aitouden vahvistuksen hallinta	217
15.8.1	Aitouden vahvistus	217
15.8.2	Todennuksen määrittäminen	218
15.8.3	Varmenteen siirtäminen	219
15.8.4	Varmenteen lataaminen	219
15.8.5	Varmenteen asennus työasemaan	219
15.9	Vastaanottimen kohteen salasanan määrittäminen (Todenna...)	220
15.10	Lähettimen tai vastaanottimen salasanan vaihtaminen (Vaihda salasana / Anna salasana)	220
15.11	Lähettimen siirtäminen toiseen varantoon (Muuta varanto)	221
15.12	Tallenteiden palauttaminen korvatusta lähetimestä (Yhdistä edeltävän laitteen tallenteisiin)	222
15.13	Lähettimien/vastaanottimien määrittäminen	222
15.13.1	Lähettimen tallennustietovälineen määrittäminen	222
15.13.2	Useiden lähettimien/vastaanottimien määrittäminen	223
15.13.3	Lähettimen varatallennustilan määrittäminen	225
15.13.4	Tallennuksen hallinta -sivu	225
15.13.5	Recording preferences -sivu	226
15.14	Monilähettyksen määrittäminen	226
16	<b>ONVIF-sivu</b>	228
16.1	Vain live-tilassa käytettävän ONVIF-laitteen lisääminen tarkistuksen avulla	228
16.2	ONVIF-lähetin-sivu	228
16.3	ONVIF-lähettimen tapahtumat -sivu	229
16.3.1	ONVIF-profiilin lisääminen ja poistaminen	231
16.3.2	ONVIF-kartoitustaulukkotiedoston vieminen	231
16.3.3	ONVIF-kartoitustaulukkotiedoston tuominen	232
16.3.4	ONVIF-kartoitustaulukon määrittäminen	233
16.4	ONVIF-määrittämys-sivu	235
16.4.1	Yksikön käyttö	235
16.4.2	Päivämäärä/aika	236
16.4.3	Käyttäjänhallinta	236
16.4.4	Videokooderin profiili -sivu	237
16.4.5	Audiolähettimen profiili	239

16.4.6	Yleistä kuvannuksesta	240
16.4.7	Vastavalon korjaus	240
16.4.8	Valotus	240
16.4.9	Tarkennus	242
16.4.10	Laaja dynaaminen alue	242
16.4.11	Valkotasapaino	243
16.4.12	Verkkokäyttö	243
16.4.13	Alueet	245
16.4.14	Releet	246
16.5	ONVIF-tapahtumalähde-sivu	247
16.6	ONVIF-profiilin määrittäminen	248
17	<b>Kartat ja rakenne -sivu</b>	249
18	<b>Karttojen ja loogisen puun määrittäminen</b>	251
18.1	Loogisen Puun määrittäminen	251
18.2	Laitteen lisääminen Loogiseen puuhun	252
18.3	Puunimikkeen poistaminen	252
18.4	Resurssitiedostojen hallinta	252
18.4.1	Resurssien hallintaohjelma -valintaikkuna	254
18.4.2	Valitse resurssi -valintaikkuna	254
18.5	Asiakirjan lisääminen	255
18.5.1	Lisää URL-osoite -valintaikkuna	255
18.6	Linkki ulkoiseen sovellukseen -valintaikkuna	256
18.7	Komentosarjan lisääminen	256
18.8	Kamerajakson lisääminen	256
18.8.1	Jakson koontitoiminto -valintaikkuna	257
18.9	Esiasetettujen kamerajaksojen hallinta	258
18.9.1	Lisää jakso -valintaikkuna	259
18.9.2	Lisää jakson kuva -valintaikkuna	259
18.10	Kansion lisääminen	259
18.11	Kartan lisääminen	259
18.12	Linkin lisääminen toiseen karttaan	260
18.12.1	Valitse kartta linkille -valintaikkuna	260
18.13	Kartan määrittäminen kansioon	260
18.14	Kohdekartan laitteiden hallinta	261
18.15	Maailmankartan ja karttaikkunoiden määrittäminen	262
18.15.1	Maailmankartan määrittäminen	262
18.15.2	Kameroiden määrittäminen maailmankartalla	263
18.15.3	Karttojen lisääminen maailmankartalle	264
18.16	Karttaikkunan lisääminen	265
18.17	Map-based tracking assistantin käyttöönotto	266
18.18	Toimintahäiriöreeleen lisääminen	266
18.18.1	Toimintahäiriörele-valintaikkuna	267
18.19	Laitteiden ohituksen määrittäminen	267
19	<b>Aikataulut -sivu</b>	268
19.1	Tallennusaikataulut -sivu	268
19.2	Tehtäväaikataulut -sivu	268
20	<b>Aikataulujen määrittäminen</b>	270
20.1	Tallennusaikataulun määrittäminen	270
20.2	Tehtäväaikataulun lisääminen	271

20.3	Vakio tehtäväaikataulun määrittäminen	271
20.4	Toistuvan tehtäväaikataulun määrittäminen	271
20.5	Tehtäväaikataulun poistaminen	272
20.6	Juhlapyhien ja poikkeuspäivien lisääminen	272
20.7	Juhlapyhien ja poikkeuspäivien poistaminen	273
20.8	Aikataulun nimeäminen uudelleen	273
21	<b>Kamerat ja tallennus -sivu</b>	274
21.1	Kamerat -sivu	274
21.2	Tallennusasetukset-sivut	278
22	<b>Kamerat ja Tallennus -asetusten määrittäminen</b>	279
22.1	Kopioiminen ja liittäminen taulukoissa	279
22.2	Kamerataulukon vieminen	280
22.3	Tietovirran laatuasetusten määrittäminen	280
22.3.1	Suoratoiston laatuasetukset -valintaikkuna	281
22.4	Kameran ominaisuuksien määrittäminen	284
22.5	Tallennusasetusten määrittäminen (vain VRM ja paikallistallennus)	284
22.6	Ajastetun tallennuksen asetukset -valintaikkuna (vain VRM ja paikallistallennus)	285
22.7	PTZ-portin asetusten määrittäminen	288
22.8	Valmiiksi määritettyjen asentojen ja lisäkomentojen määrittäminen	288
22.9	Valmiiksi määritettyjen asentojen ja lisäkomentojen valintaikkuna	289
22.10	Kohdealue toiminnon määrittäminen	290
22.11	ANR-toiminnon määrittäminen	290
22.12	Kaksoistallennuksen määrittäminen kamerataulukossa	291
22.13	Videon suoratoiston yhdyskäytävän hallinta	291
22.13.1	ONVIF-profiilin määrittäminen	291
23	<b>Tapahtumat -sivu</b>	292
23.1	Viiveasetukset-välilehti	293
23.2	Asetukset-välilehti laajennetulle karttanäytölle	293
23.3	Asetukset-välilehti tapahtumamääritykselle	294
23.4	Komentosarjaeditori -valintaikkuna	294
23.5	Luo Yhdistetty Tapahtuma / Muokkaa Yhdistettyä Tapahtumaa -valintaikkuna	295
23.6	Valitse komentosarjakieli -valintaikkuna	295
23.7	Muokkaa Tapahtumatyyppin Prioriteetteja -valintaikkuna	296
23.8	Valitse laitteet -valintaikkuna	296
23.9	Tekstitietojen tallennus -valintaikkuna	296
24	<b>Hälyt -sivu</b>	297
24.1	Hälytyksen asetukset -valintaikkuna	298
24.2	Valitse Kuvaruudun sisältö -valintaikkuna	298
24.3	Valitse Kuvaruudun sisältö -valintaikkuna (MG)	299
24.4	Hälytysasetukset -valintaikkuna	300
24.5	Valitse resurssi -valintaikkuna	304
25	<b>Tapahtumien ja hälytysten määrittäminen</b>	305
25.1	Kopioiminen ja liittäminen taulukoissa	306
25.2	Taulukon rivin poistaminen	306
25.3	Resurssitiedostojen hallinta	306
25.4	Tapahtuman määrittäminen	306
25.5	Tapahtuman kahdentaminen	306
25.6	Käyttäjätapahtumien kirjaaminen	307
25.7	Käyttäjätapahtumien painikkeiden määrittäminen	307

25.8	Yhdistetyn Tapahtuman luominen	308
25.9	Yhdistetyn Tapahtuman muokkaaminen	309
25.10	Hälytyksen määrittäminen	309
25.11	Kaikkien hälytysten asetusten määrittäminen	310
25.12	Hälytyksen hälytystä edeltävän ja hälytyksen jälkeisen keston määrittäminen	310
25.13	Hälytystallennuksen käynnistäminen tekstitiedoilla	311
25.14	Tekstitietojen lisääminen jatkuvaan tallennukseen	311
25.15	Hälytystallennuksen suojaaminen	311
25.16	Vilkkuvien kohdepisteiden määrittäminen	312
25.17	Kulunvalvontajärjestelmien tapahtumat ja hälytykset	313
25.18	Tapahtumat ja hälytykset Person Identification -toimintoa varten	313
26	<b>Käyttäjärühmät -sivu</b>	314
26.1	Käyttäjärühmän ominaisuudet -sivu	316
26.2	Käyttäjän ominaisuudet -sivu	317
26.3	Kirjautumisparin ominaisuudet -sivu	318
26.4	Kameraoikeudet -sivu	318
26.5	Ohjauksen prioriteetit -sivu	319
26.6	Kopioi käyttäjärühmän oikeudet -valintaikkuna	320
26.7	Vastaanotinoikeudet -sivu	320
26.8	Tapahtumat ja hälytykset -sivu	321
26.9	Valtuustiedot-sivu	321
26.10	Looginen Puu -sivu	322
26.11	Käyttäjän ominaisuudet -välilehti	322
26.12	Prioriteetit -sivu	325
26.13	Käyttöliittymä -sivu	326
26.14	Palvelimen käyttö -sivu	327
26.15	Määritysoikeudet-sivu	328
26.16	Käyttäjärühmän käyttöoikeudet -sivu	329
26.17	Tilikäytännöt-sivu	329
26.17.1	Operator Client offline-tilassa	331
26.18	Kirjautumisoikeudet sovellustyyppisivun mukaan	334
26.19	Uhkienhallinnan asetussivu	334
27	<b>Käyttäjien, käyttöoikeuksien ja Enterprise-käyttöoikeuksien määrittäminen</b>	336
27.1	Ryhmän tai tilin luominen	337
27.1.1	Tavanomaisen käyttäjärühmän luominen	337
27.1.2	Enterprise User Group -käyttäjärühmän luominen	337
27.1.3	Enterprise Account -tilin luominen	338
27.2	Käyttäjän luominen	339
27.3	Kaksoisvaltuutusta käyttävän ryhmän luominen	339
27.4	Kirjautumisparin lisääminen kaksoisvaltuutusta käyttävään ryhmään	340
27.5	Järjestelmänvalvojaryhmän määrittäminen	341
27.6	Liitetyn LDAP-ryhmän valinta	342
27.7	Käyttäjän kirjautumisoikeuksien ajoittaminen	342
27.8	Käyttöoikeuksien määrittäminen	342
27.9	Laiteoikeuksien määrittäminen	343
27.10	Erilaisten prioriteettien määrittäminen	343
27.11	Käyttäjärühmän käyttöoikeuksien kopioiminen	344
28	<b>Audit Trail -sivu</b>	345
28.1	Audit Trail -tietojen kirjaaminen	345

<b>28.2</b>	Audit Trail -suodatusvalintaikkuna	<b>346</b>
<b>29</b>	<b>Videopohjaisen palohälytysilmaisimen määrittäminen</b>	<b>348</b>
<b>29.1</b>	Paloilmaisinkameran määrittäminen	<b>348</b>
<b>29.2</b>	Lähettimien lisääminen VRM-varantoon	<b>349</b>
<b>29.3</b>	Lähettimien lisääminen tarkistuksen avulla	<b>349</b>
<b>29.4</b>	Vain live-tilassa käytettävien laitteiden lisääminen tarkistuksen avulla	<b>349</b>
<b>29.5</b>	Paikallista tallennusta käyttävien lähettimien lisääminen tarkistuksen avulla	<b>350</b>
<b>29.6</b>	Palotapahtuman määrittäminen	<b>350</b>
<b>29.7</b>	Palohälytyksen määrittäminen	<b>351</b>
<b>30</b>	<b>VIDEOJET 7000 connect -laitteeseen yhdistetyn MIC IP 7000 -kameran määrittäminen</b>	<b>352</b>
<b>31</b>	<b>Vianmääritys</b>	<b>353</b>
<b>31.1</b>	Määritä haluttu kieli Windowsissa	<b>355</b>
<b>31.2</b>	Yhteyden muodostaminen Bosch IntuiKey -näppäimistöön uudelleen	<b>355</b>
<b>31.3</b>	Allegiant-kameroiden määrän vähentäminen	<b>355</b>
<b>31.4</b>	Käytetyt portit	<b>355</b>
<b>31.5</b>	ONVIF-tapahtumien kirjauksen käyttöönotto	<b>362</b>
	<b>Sanasto</b>	<b>364</b>
	<b>Hakemisto</b>	<b>373</b>

# 1 Ohjeen käyttäminen



## Huomautus!

Jotkin tässä asiakirjassa esiteltävät toiminnot eivät ole käytettävissä BVMS Viewer -versiossa.

Lisätietoja eri BVMS-versioista saat osoitteesta [www.boschsecurity.com](http://www.boschsecurity.com) sekä BVMS-pikavalintaoppaasta: [BVMS-pikavalintaopas](#).

Jos haluat lisätietoja BVMS-ohjelman toiminnoista, avaa käytönaikainen ohje jollakin seuraavista menetelmistä.

### Jos haluat käyttää sisällysluetteloa, hakemistoa tai hakua:

- ▶ Valitse **Ohje**-valikosta **Näytä ohje**. Selaa vaihtoehtoja painikkeilla ja linkeillä.

### Jos haluat ohjeita ikkunasta tai valintaikkunasta:

- ▶ Valitse työkaluriviltä  .
- TAI
- ▶ Avaa ikkunan tai valintaikkunan ohje painamalla F1-näppäintä.

## 1.1

### Tietojen etsiminen

Voit etsiä ohjeen sisältämiä tietoja monin eri tavoin.

Käytönaikaisen ohjeen sisältämien tietojen etsiminen:

1. Valitse **Ohje** -valikosta **Ohje**.
2. Jos vasemmanpuoleinen ruutu ei ole näkyvässä, napsauta **Näytä**-painiketta.
3. Toimi Ohje-ikkunassa seuraavasti:

Valitse:	Toiminto:
<b>Sisällys</b>	näyttää käytönaikaisen ohjeen sisällysluettelon. Näytä aiheisiin yhdistetyt sivut napsauttamalla kirjoja ja näytä vastaava aihe oikeanpuoleisessa ruudussa napsauttamalla sivuja.
<b>Hakemisto</b>	Hae tiettyjä sanoja tai ilmaisuja tai valitse hakusana hakemiston avainsanojen luettelosta. Näytä vastaava aihe oikeanpuoleisessa ruudussa kaksoisnapsauttamalla avainsanaa.
<b>Hae</b>	Etsi sanoja tai ilmaisuja aiheiden sisällöstä. Kirjoita sana tai ilmaisu tekstikenttään, paina ENTER-näppäintä ja valitse haluamasi aihe luettelosta.

Käyttöliittymän tekstit on **lihavoitu**.

- ▶ Nuoli tarkoittaa sitä, että voit napsauttaa alleviivattua tekstiä tai sovelluksen kohdetta.

### Aiheeseen liittyvät ohjeet

- ▶ Napsauta, jos haluat näyttää aiheen, joka sisältää tietoja käyttämästäsi sovellusikkunasta. Tämä aihe sisältää tietoja sovellusikkunan ohjaimista.

*Käsitteet, sivu 23* Sisältää taustatietoja valituista aiheista.



## Huomautus!

Tämä symboli osoittaa mahdollisen omaisuusvahingon tai tietojen häviämisen vaaran.

## 1.2 Ohjeen tulostaminen

Kun käytät käytönaikaista ohjetta, voit tulostaa aiheita ja tietoja suoraan selainikkunasta.

### Ohjeen aiheen tulostaminen:

1. Napsauta hiiren kakkospainiketta oikeanpuoleisessa ruudussa ja valitse **Tulosta**.  
**Tulosta**-valintaikkuna avautuu.
  2. Valitse **Tulosta**.
- ⇒ Aihe tulostetaan määritetyllä tulostimella.

## 2 Turvallisuusmerkkien selitykset

Tässä oppaassa erikoistilanteita on korostettu merkitsemällä ne seuraavilla symboleilla ja huomautuksilla:

**Vaara!**

Suuri vaara: Tämä symboli tarkoittaa välitöntä vaaratilannetta laitteen sisällä (esimerkiksi vaarallinen jännite). Jos tilannetta ei vältetä, se voi aiheuttaa sähköiskun, vakavia vammoja tai jopa kuolemanvaaran.

**Varoitus!**

Keskisuuri vaara: Tarkoittaa potentiaalisesti vaarallista tilannetta. Jos tilannetta ei vältetä, se voi aiheuttaa lieviä vammoja. Kehottaa käyttäjää kiinnittämään huomiota laitetta koskeviin tärkeisiin ohjeisiin.

**Varoitus!**

Pieni vaara: Tarkoittaa potentiaalisesti vaarallista tilannetta. Jos tilannetta ei vältetä, se voi aiheuttaa omaisuusvahinkoja tai vahingoittaa laitetta.

**Huomautus!**

Tämä symboli ilmaisee suoraan tai välillisesti henkilöiden turvallisuuteen tai omaisuuden suojaamiseen liittyviä tietoja tai yhtiön toimintatapaa.



## 3 Johdanto

Siirry BVMS -järjestelmässä ja mobiilisovelluksessa käytettyjen avoimen lähdekoodin ohjelmistojen lisensseihin valitsemalla

<http://www.boschsecurity.com/oss/>



Tuotteeseen sovelletaan yhtä tai useampaa osoitteessa [patentlist.hevcadvance.com](http://patentlist.hevcadvance.com) listattua patenttivaatimusta.

Tässä oppaassa on kuvattu BVMS-järjestelmän määrittäminen.

Lisätietoja ja yksityiskohtaisia ohjeita on määrittämissä sekä käytönaikaisessa ohjeessa.

### **BVMS**

BVMS -videohallintajärjestelmän avulla voit hallita digitaalista videokuvaa, ääntä ja tietoja kaikissa IP-verkoissa.

Järjestelmään kuuluvat seuraavat ohjelmistomoduulit:

- Management Server
- VRM-tallennus (Video Recording Manager)
- Operator Client
- Configuration Client

Jotta saisit järjestelmäsi toimimaan, sinun on suoritettava seuraavat toiminnot:

- Asenna palvelut (Management Server ja VRM)
- Asenna Operator Client ja Configuration Client
- Muodosta verkkoyhteys
- Yhdistä laitteet verkkoon
- Perusmäärittäykset:
  - Lisää laitteita (esim. etsimällä laitteita)
  - Luo looginen rakenne
  - Määritä aikataulut, kamerat, tapahtumat ja hälytykset
  - Määritä käyttäjäryhmät

### **BVMS Export Player**

BVMS Export Player näyttää viedyt tallenteet.

### **BVMS Viewer**

BVMS Viewer on IP-videoturvallisuussovellus verkkoon liitettyjen Bosch-kameroiden ja -tallentimien reaaliaikaisen kuvan katseluun ja toistoon. Ohjelmistopaketti sisältää Operator Client -sovelluksen reaaliaikaisen videokuvan katseluun ja toistoon sekä Configuration Client -sovelluksen. BVMS Viewer on yhteensopiva nykyisten Bosch-IP-videotuotteiden sekä vanhojen Bosch-videolaitteiden kanssa.

Siirry BVMS Viewer -järjestelmässä käytettyjen avoimen lähdekoodin ohjelmistojen lisensseihin valitsemalla

<http://www.boschsecurity.com/oss>.

### **BVMS Configuration Client**

BVMS Configuration Client määritetään ensin laitteet ja sen jälkeen Looginen Puu. Näiden kahden vaiheen jälkeen laitteiden aikataulut, tallenteet, tapahtumat ja hälytykset voidaan määrittää vastaavilla määrittämissivuilla. Viimeinen vaihe on käyttäjäryhmien määrittäminen Käyttäjäryhmät-sivulla. Kun kaikki sivut vasemmalta oikealle on määritetty, järjestelmän määrittäminen on valmis ja käyttäjä voi aloittaa Operator Client -sovelluksen käytön.

Kun kaikkien sivujen määrytykset on tehty, tallenna määrytykset valitsemalla työkaluvalikossa.



Tuo muutokset näkyviin BVMS Operator Client -sovelluksessa valitsemalla

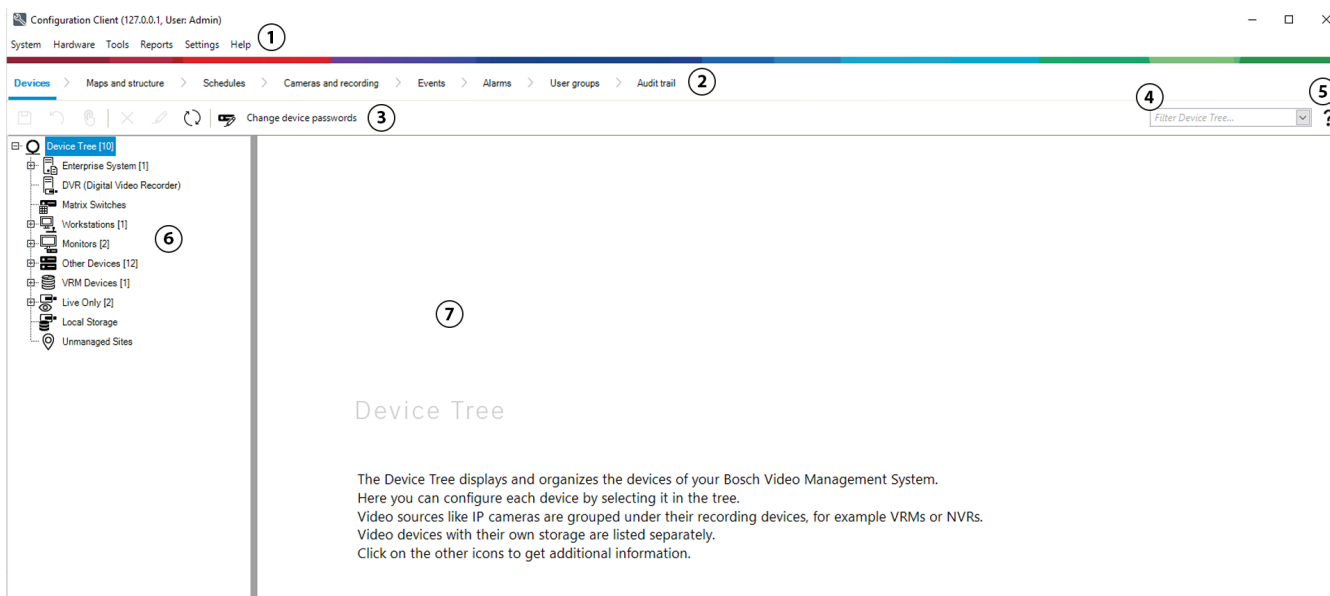

1	Valikkopalkki	Voit valita valikkokomennon.
2	Sivut-palkki	Voit määrittää kaikki tarvittavat vaiheet vasemmalta oikealle.
3	Työkalurivi	Näyttää käytettävissä olevat painikkeet aktiivisena olevan välilehden mukaan. Tuo työkalun ohje näkyviin viemällä osoitin kuvakkeen päälle.
4	Hakurivi	Voit etsiä tiettyjä laitteita ja niiden ylemmän tason laitteita Laitepuussa.
5	Ohje-kuvake	Avaa BVMS Configuration Clientin käytönaikaisen ohjeen.
6	Valintaikkuna	Hierarkkinen luettelo kaikista järjestelmässä käytettävissä olevista laitteista.
7	Määrittelyikkuna	Voit määrittää valitun laitteen.

### BVMS Operator Client

## 3.1

### BVMS:n versiot

BVMS-järjestelmän eri versiot ovat täysin skaalautuvia, joten voit laajentaa videovalvontajärjestelmääsi tarpeidesi mukaan.

Saatavilla ovat BVMS-järjestelmän seuraavat versiot:

- BVMS Professional
- BVMS Enterprise
- BVMS Plus
- BVMS Lite

- BVMS Viewer

BVMS Viewer ja BVMS Professional ovat vain ohjelmiston käsittäviä tuotteita. Niitä ei voi käyttää Bosch DIVAR IP -laitteissa.

BVMS Lite ja BVMS Plus ovat käytettävissä Bosch DIVAR IP -laitteissa tai vain ohjelmiston käsittävinä tuotteina missä tahansa muissa laitteissa.

Tarkempia tietoja eri BVMS-versioista saat osoitteesta [www.boschsecurity.com](http://www.boschsecurity.com) sekä BVMS-pikavalintaoppaasta:

[BVMS-pikavalintaopas](#).

## 3.2 BVMS-lisenssin aktivoinnin yleiskuvaus

Tässä luvussa kerrotaan yleisiä tietoja BVMS-lisenssin aktivoinnista.

### Lisenssin tilaaminen

- Tee tilaus Bosch-tilauspalvelun kautta.
- Tilausvahvistus sisältää uuden ohjelmiston tilaustunnuksen, joka tarvitaan ohjelmiston aktivointiprosessissa myöhemmin.
- Versiosta BVMS 11.0 alkaen BVMS-peruslisenssi ja -laajennuslisenssi eivät enää ole ohjelmistoversiokohtaisia.

### Lisenssin aktivointi

- Bosch Remote Portal (<https://www.remote.boschsecurity.com>) korvaa Bosch **Lisenssien hallintaohjelman**.
- Uuden käyttäjän on rekisteröidyttävä Bosch Remote Portalissa.
- Lisenssin aktivointia varten on syötettävä järjestelmätietotiedosto ja ohjelmiston tilaustunnus.
- Remote Portal tuottaa lisenssitiedoston, joka sisältää kaikki aktivointia varten tarvittavat tiedot. Lisää tämä tiedoston asennettuun BVMS-järjestelmään.
- Aktivointiprosessi määrittää ohjelmiston takuuajan alkamispäivän. BVMS Configuration Clientin **Lisenssien hallintaohjelma**issa näkyy päättymispäivä.

### Ohjelmistolisenssin aktivointiprosessi

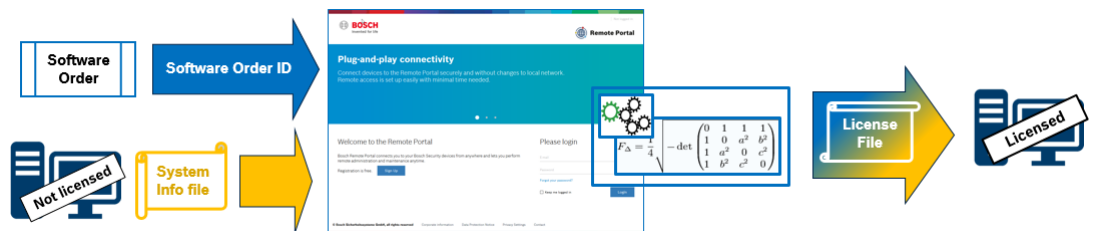

### Aktivoi ohjelmistolisenssi seuraavasti:

1. Tilaa ohjelmistotuotteet
  - Tilaa haluamasi ohjelmistotuotteet Boschin normaalin tilausprosessin mukaisesti.
  - Ohjelmistotilaukset voivat sisältää yhden tai useamman tuotteen yhden tai useamman version.
2. Vastaanota ohjelmiston tilaustunnus
  - Tilauksen tuloksena on ohjelmiston tilausvahvistus, joka sisältää ohjelmiston tilaustunnuksen.
  - Ohjelmiston tilaustunnus mahdollistaa (käyttöjärjestelmään ja laitteistoon) asennetun ohjelmiston liittämisen tilattuihin ohjelmistotuotteisiin.

3. Aktivoi lisenssi
  - Lisenssin aktivointia varten on syötettävä järjestelmätietotiedosto, joka kertoo yksilöllisen käyttöjärjestelmän ja laitteiston, joihin ohjelmisto on asennettu.
  - Aktivointi liittää ohjelmiston tilaustunnuksen asennettuun ohjelmistoon ja luo lisenssitiedoston.
  - Aktivointi määrittää järjestelmän attribuutit, kuten ohjelmiston takuuajan alkamis- ja päättymispäivän.
4. Aktivoi ohjelmisto
  - Aktivoi ohjelmisto lisäämällä lisenssitiedosto asennettuun ohjelmistoon.
  - Lisenssitiedosto mahdollistaa BVMS-järjestelmän ominaisuuksien käyttämisen aktivoitujen kohteiden mukaisesti.

**Huomautus!****Lisenssitiedosto sisältää seuraavat aktivointitiedot:**

- BVMS-tuotteen versio
- sallittu BVMS-versio
- ohjelmiston takuuajan päättymispäivä
- laajennus-/ominaisuuslisenssin numero.

**Viitata johonkin**

- *Ohjelmistolisenssien aktivoiminen, sivu 73*

## 4 Järjestelmän yleistiedot



### Huomautus!

Jotkin tässä asiakirjassa esiteltävät toiminnot eivät ole käytettävissä BVMS Viewer -versiossa.

Lisätietoja eri BVMS-versioista saat osoitteesta [www.boschsecurity.com](http://www.boschsecurity.com) sekä BVMS-pikavalintaoppaasta: [BVMS-pikavalintaopas](#).

Jos aiot asentaa BVMS-järjestelmän ja määrittää sen asetukset, osallistu BVMS-järjestelmän käyttökoulutukseen.

Katso tuetut laiteohjelmisto- ja laitteistoversiot sekä muut tärkeät tiedot nykyisen BVMS -järjestelmäversion julkaisutiedoista.

Katso Boschin työasemien ja palvelinten esitteistä tietoja siitä, mihin tietokoneisiin BVMS voidaan asentaa.

BVMS-ohjelmistomoduulit voidaan haluttaessa asentaa yhteen tietokoneeseen.

### Tärkeät komponentit

Komponentti	Seloste
Management Server (valittavissa asennuksen aikana)	Tietovirtojen hallinta, hälytysten hallinta, prioriteettien hallinta, hallinnan loki, käyttäjien hallinta, laitteiden tilan hallinta. Enterprise System -lisälisenssi: Enterprise User Groups -ryhmien ja Enterprise Account -tilien hallinta.
Config Wizard	Tallennusjärjestelmän helppo ja nopea asennus.
Configuration Client (valittavissa asennuksen aikana)	Operator Client -järjestelmän määrittäminen ja hallinta.
Operator Client (valittavissa asennuksen aikana)	Reaaliaikainen valvonta, tallennusten haku ja toisto, hälytykset ja useiden Management Server -tietokoneiden käyttäminen samanaikaisesti.
Video Recording Manager (valittavissa asennuksen aikana)	iSCSI-laitteiden tallennuskapasiteetin jakaminen lähettämiin ja kuormituksen tasapainottaminen useiden iSCSI-laitteiden välillä. Videotallenteiden ja äänitietojen suoratoisto iSCSI-laitteesta Operator Client -työasemiin.
Mobile Video Service (valittavissa asennuksen aikana)	Tarjoaa transkoodauspalvelun, joka transkoodaa reaaliaikaisen ja tallennetun kuvavirran BVMS-järjestelmässä määritetystä kamerasta käytettävissä olevaan verkon kaistanleveyteen. Tämän palvelun ansiosta videotyöasemat (kuten iPhone tai Web-työasema) voivat vastaanottaa transkoodattuja kuvavirtoja esimerkiksi silloin, kun verkkoyhteydet ovat epäluotettavia tai kaistanleveys on rajallinen.
Web-työasema	Voit käyttää reaaliaikaisia ja tallennettuja videoita Web-selaimen kautta.
Mobiilisovellus	Voit käyttää reaaliaikaisia ja tallennettuja videoita iPhonessa tai iPadissa mobiilisovelluksella.

Komponentti	Seloste
Bosch Video Streaming Gateway (valittavissa asennuksen aikana)	Mahdollistaa kolmannen osapuolen kameroiden integroinnin esimerkiksi matalan kaistanleveyden verkoissa.
Cameo SDK (valittavissa asennuksen aikana)	Cameo SDK upottaa BVMS-järjestelmän reaaliaikaisia ja tallennettuja Kuvaruutuja muiden valmistajien sovelluksiin. Kuvaruudut noudattavat BVMS-pohjaisia käyttöoikeuksia. Cameo SDK sisältää BVMS Operator Client -toimintojen alijoukon, jonka avulla voit luoda Operator Client -työaseman kaltaisia sovelluksia.
Client Enterprise SDK	Client Enterprise SDK on tarkoitettu ohjaamaan ja valvomaan Operator Client -työaseman toimintaa Enterprise System -järjestelmässä ulkoisten sovellusten avulla. SDK:n avulla voidaan selata laitteita, jotka ovat käynnissä ja yhteydessä olevan Operator Client -työaseman käytettävissä, ja ohjata joitakin käyttöliittymän toimintoja.
Client SDK / Server SDK	Server SDK:n avulla ohjataan ja valvotaan Management Server -palvelinta komentosarjoilla ja ulkoisilla sovelluksilla. Voit valita kyseiset liittymät kelvollisella järjestelmänvalvojan tilillä. Client SDK:n avulla ohjataan ja valvotaan Operator Client -työasemaa ulkoisilla sovelluksilla ja komentosarjoilla (osa tähän liittyvää palvelinkokoonpanoa).

## 4.1 Laitteistovaatimukset

Katso BVMS -esite. Saatavana on alustatietokoneiden esitteitä.

## 4.2 Ohjelmistovaatimukset

Et voi asentaa BVMS Viewer komponenttia kohteeseen, johon on asennettu jokin muu BVMS-komponentti.

Katso BVMS -esite.

## 4.3 Lisenssivaatimukset

Katso saatavana olevat lisenssivaihtoehdot BVMS -esitteestä.

## 5 Käsitteet



### **Huomautus!**

BVMS Viewer sisältää vain perusominaisuudet. Kehittyneet toiminnot sisältyvät BVMS Professional -tuotteeseen. Tarkempia tietoja eri BVMS-versioista saat osoitteesta [www.boschsecurity.com](http://www.boschsecurity.com) sekä BVMS-pikavalintaoppaasta: [BVMS-pikavalintaopas](#).

Tämä luku sisältää taustatietoja valituista aiheista.

### 5.1 BVMS-järjestelmärakenteen käsitteet

#### ***Yhden Management Server -palvelimen järjestelmä, sivu 23***

Yhdellä BVMS Management Server -järjestelmällä voidaan hallita, valvoa ja ohjata jopa 2 000 kameraa ja lähetintä.

#### ***Enterprise System, sivu 24***

Enterprise Management Server -palvelimen avulla voidaan käyttää useita Management Servers -palvelimia samanaikaisesti. Enterprise System antaa täyden pääsyoikeuden useiden alijärjestelmien tapahtumiin ja hälytyksiin.

#### ***Server Lookup, sivu 25***

Server Lookup -ominaisuus tuo luettelon käytettävissä olevista BVMS Management Servers -palvelimista BVMS Operator Client -sovellukseen. Käyttäjä voi valita palvelimen käytettävissä olevien palvelimien luettelosta. Management Server -palvelimeen yhdistetyllä asiakassovelluksella on täysi pääsyoikeus Management Server -palvelimeen.

#### ***Unmanaged site, sivu 26***

Laitteet voi järjestää unmanaged sites -ryhmiin. Management Server ei valvo unmanaged sites -laitteita. Management Server toimittaa unmanaged sites -luettelon Operator Client -sovellukseen. Käyttäjä voi muodostaa yhteyden sijaintiin ja käyttää reaaliaikaista videokuvaa ja tallennettua videokuvaa. Tapahtumien ja hälytysten käsittely ei ole käytettävissä unmanaged site -konseptissa.

#### 5.1.1 Yhden Management Server -palvelimen järjestelmä

- Yksi BVMS Management Server voi hallita jopa 2 000 kanavaa.
- BVMS Management Serverillä hallitaan, valvotaan ja ohjataan koko järjestelmää.
- BVMS Operator Client on yhteydessä Management Serveriin ja vastaanottaa tapahtumat ja hälytykset BVMS Management Serveriin sekä näyttää reaaliaikaista ja toistettua videokuvaa.
- Useimmissa tapauksissa kaikki laitteet ovat samassa lähiverkossa, jossa on suuri kaistanleveys ja lyhyt viive.

Vastuut:

- Tietojen määrittäminen
- Tapahtumaloki
- Käyttäjäprofiilit
- Käyttäjien prioriteetit
- Käyttöoikeudet
- Tapahtumien ja hälytysten hallinta



	Reaaliaikainen, toisto, tapahtumat, hälytykset
	Management Server
	Operator Client / Configuration Client
	Kamerat
	VRM
	iSCSI
	Muut laitteet

### 5.1.2

#### Enterprise System

- BVMS Enterprise System -järjestelmä mahdollistaa Operator Client -käyttäjälle useiden Management Servers -palvelimien (alijärjestelmien) samanaikaisen käytön.
- Enterprise Serveriin yhdistetyillä asiakkaila on täysi pääsyoikeus alijärjestelmien kaikkiin kameroihin ja tallenteisiin.
- Enterprise Serveriin yhdistetyillä asiakkaat näkevät reaaliaikaisesti kaikkien alijärjestelmien tapahtumat ja hälytykset.
- Tyypillisiä käyttökohteita:
  - Metrot
  - Lentoasemat



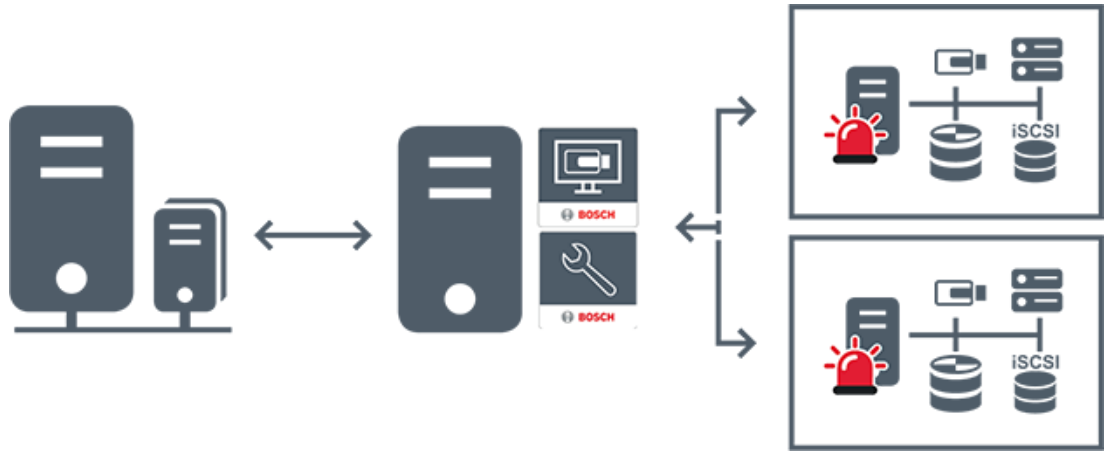

	Reaaliaikainen, toisto, tapahtumat, hälytykset
	BVMS Enterprise Management Server
	BVMS Operator Client / Configuration Client
	BVMS-alijärjestelmä

**Viitata johonkin**

- Enterprise Systemin luominen, sivu 83
- Enterprise-järjestelmän palvelinluettelon määrittäminen, sivu 83
- Käyttäjien, käyttöoikeuksien ja Enterprise-käyttöoikeuksien määrittäminen, sivu 336
- Järjestelmän käyttäminen, sivu 72

**5.1.3**

**Server Lookup**

- BVMS Server Lookup -ominaisuuden avulla käyttäjät voivat muodostaa yhteyden käytettävissä olevien palvelimien luettelossa olevaan BVMS Management Server -palvelimeen.
- Yksittäinen Configuration Client- tai Operator Client -käyttäjä voi muodostaa yhteyden useisiin järjestelmän yhteyspisteisiin peräkkäin.
- Järjestelmän yhteyspiste voi olla Management Server tai Enterprise Management Server.
- Server Lookup käyttää erillistä Management Server -palvelinta palvelinluettelon isännöintiin.
- Server Lookup ja Management Server tai Enterprise Management Server voidaan toiminnallisesti suorittaa yhdessä koneessa.
- Server Lookup auttaa etsimään järjestelmän yhteyspisteitä nimen tai kuvauksen perusteella.
- Management Serveriin yhdistetty Operator Client vastaanottaa tapahtumat ja hälytykset BVMS Management Server -palvelimelta ja näyttää reaaliaikaista ja toistettua videokuvaa

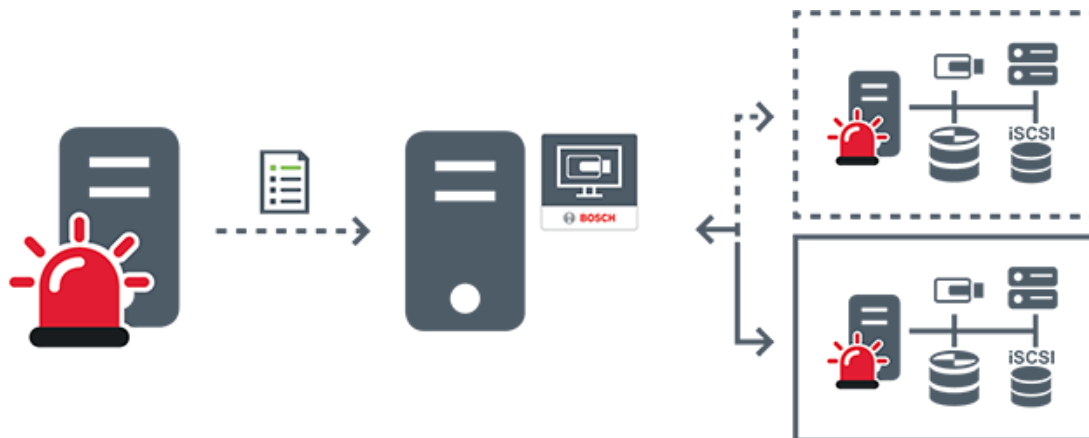

	Suora on-demand, toisto, tapahtumat, hälytykset – yhdistetty
	Suora on-demand, toisto, tapahtumat, hälytykset – ei yhdistetty
	Management Server
	Palvelinluettelo
	Operator Client
	Yhdistetty BVMS palvelinluettelosta
	Ei yhdistetty BVMS palvelinluettelosta

**Viitata johonkin**

- Server Lookup -toiminnon määrittäminen, sivu 125
- Palvelinluettelo-/osoitekirjasivu, sivu 124
- Server Lookup -toiminnon avulla, sivu 72
- Palvelinluettelon vieminen, sivu 126
- Palvelinluettelon tuominen, sivu 126

**5.1.4**

**Unmanaged site**

- Järjestelmärakenteen vaihtoehto BVMS-järjestelmiin, joissa on suuri määrä pieniä alijärjestelmiä.

- Mahdollistaa jopa 9 999 sijainnin määrittämisen yhteen BVMS Management Server - palvelimeen
- Käyttäjillä on pääsy jopa 20 sites suoraan ja tallennettuun videokuvaan samanaikaisesti.
- Käytön helpottamiseksi sites voidaan ryhmitellä kansioihin tai sijoittaa karttoihin. Esimääritetyn käyttäjänimen ja salasanan avulla käyttäjät voivat muodostaa nopeasti yhteyden site.



unmanaged site -konsepti tukee sekä IP-pohjaista BVMS-järjestelmää että analogisia DVR-ratkaisuja:

- Bosch DIVAR AN 3000/5000 -sarjan analogiset tallentimet
- DIVAR hybrid -tallentimet
- DIVAR network -tallentimet
- DIP 3000/7000 -yksiköiden IP-pohjainen tallennus
- Yhden BVMS Management Server -palvelimen järjestelmä

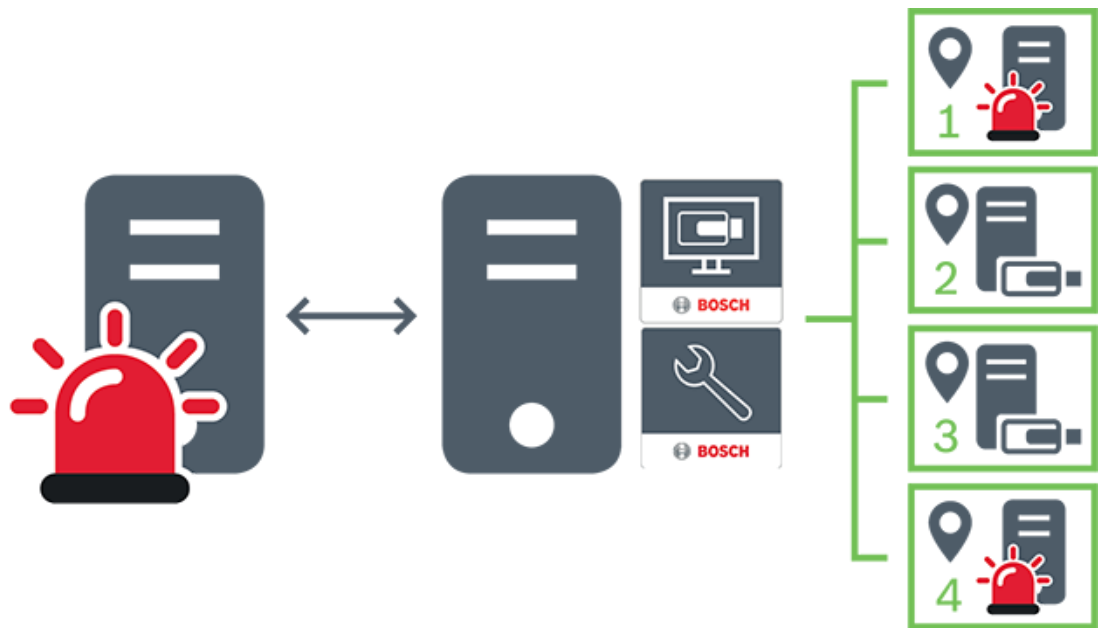
site lisääminen keskitettyä valvontaa varten edellyttää vain yhden lisenssin site kohti, eikä siihen vaikuta site kanavien määrä.



↔	Reaaliaikainen, toisto, tapahtumat, hälytykset
—	Suoran on-demand-videon ja toistetun videon tietoliikenne
	Management Server
	Operator Client / Configuration Client

	site
	DVR

**Viitata johonkin**

– *Unmanaged Site -sijainnin lisääminen manuaalisesti, sivu 206*

**5.2****Tallennus**

Tässä luvussa esitellään järjestelmän tallennukseen ja toistoon liittyvät toiminnot.

**5.2.1****ANR (automaattinen verkon eheyty)****Huomautus!**

BVMS Viewer sisältää vain perusominaisuudet. Kehittyneet toiminnot sisältyvät BVMS Professional -tuotteeseen. Tarkempia tietoja eri BVMS-versioista saat osoitteesta [www.boschsecurity.com](http://www.boschsecurity.com) sekä BVMS-pikavalintaoppaasta: [BVMS-pikavalintaopas](#).

**Käyttötarkoitus**

Jos verkossa tai keskustallennuksessa on vika, ANR-toiminto varmistaa, että lähetin lähettää puuttuvan ajanjakson paikallisesti puskuroidun tallennuksen keskustallennukseen sen jälkeen, kun vika on korjattu.

Seuraava kuva ilmaisee, miten videotiedot lähetetään sen jälkeen, kun verkko- tai tallennusvika on korjattu.

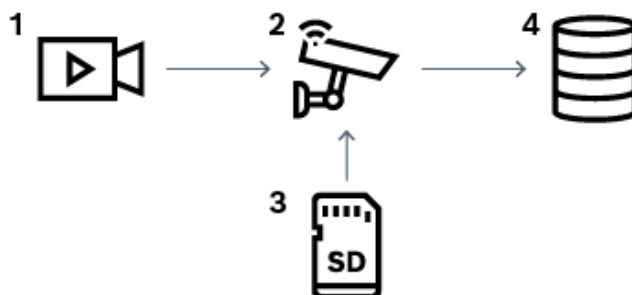

1	Kuva
2	Lähetin, IP-verkko
3	SD-kortti (puskurimuisti)
4	iSCSI-kohde (keskustallennus)

**Esimerkki: Verkkovian kiertotapa**

Jos verkko lakkaa toimimasta yllättäen, ANR täydentää keskustallennuksen paikallisesti puskuroidulla tallennuksella sen jälkeen, kun verkko on taas käytettävissä.

**Esimerkki: Videotietojen tallennus, kun verkko ei ole käytettävissä**

Metrossa ei ole asemien välillä verkkoyhteyttä keskustallennukseen. Puskuroitu tallennus voidaan lähettää keskustallennukseen vain pysäkeillä.

Varmista, että puskuroidun tallennuksen lähettämiseen tarvittava aika ei ole suurempi kuin pysähdykseen varattu aika.

**Esimerkki: Hälytystallennuksen ANR-toiminto**

Hälytystä edeltävä tallennus tallennetaan paikallisesti. Tämä hälytystä edeltävä tallennus lähetetään keskustallennukseen vain siinä tapauksessa, että hälytys tehdään. Jos hälytystä ei tehdä, vanhentunutta hälytystä edeltävää tallennusta ei lähetetä keskustallennukseen, jolloin se ei myöskään kuormita verkkoa.

**Rajoitukset****Huomaus!**

Paikallista tallennusvälinettä ei voi toistaa, kun lähettimessä on määritetty user- ja live-salasanat. Poista salasanat tarvittaessa.

ANR-toimintoa voi käyttää vain VRM-tallennuksen kanssa.

ANR ei toimi lähettimen kanssa, jos siihen on määritetty suojattu yhteys reaaliaikaista näyttöä varten.

Lähettimen tallennusväline on oltava määritetty käyttämään ANR-toimintoa.

Lähettimessä, johon ANR-toiminto on määritetty, on oltava käytössä vähintään

laiteohjelmiston versio 5.90. Kaikki lähetintyytit eivät tue ANR-toimintoa.

ANR-toimintoa ei voi käyttää kaksoistallennuksen kanssa.

iSCSI-tallennusjärjestelmä on määritettävä oikein.

Seuraavassa luettelossa on mahdollisia syitä siihen, miksi ANR-toimintoa ei voi määrittää:

- Lähetin ei ole käytettävissä (esimerkiksi virheellinen IP-osoite tai verkkovika).
- Lähettimen tallennusväline ei ole käytettävissä tai se on vain luku -muotoinen.
- Laiteohjelmiston versio on virheellinen.
- Lähetintyyppi ei tue ANR-toimintoa.
- Kaksoistallennus on aktiivinen.

**Viitata johonkin**

- *iSCSI-laitteen määrittäminen, sivu 188*
- *Lähettimen tallennustietovälineen määrittäminen, sivu 81*
- *ANR-toiminnon määrittäminen, sivu 290*

**5.2.2****Kaksois- tai varatallennus****Käyttötarkoitus**

Ensisijainen VRM hallitsee järjestelmän kameroiden normaalia tallennusta.

Toissijainen VRM mahdollistaa kameroiden kaksoistallennuksen.

Kaksoistallennuksella voi tallentaa videotietoja samasta kamerasta eri paikkoihin.

Kaksoistallennuksessa käytetään yleensä erilaisia suoratoistoasetuksia ja tallennustiloja.

Eriyinen kaksoistallennus on tallennuksen määrittäminen kahdennettuna: sama videosignaali tallennetaan kahdesti eri paikkoihin.

Kaksoistallennus toteutetaan käyttämällä kahta VRM-palvelinta, jotka hallitsevat useita, mahdollisesti eri paikoissa sijaitsevia iSCSI-laitteita.





Toissijainen VRM voi hallita useiden ensisijaisten VRM:ien toissijaista tallennusta.

Käyttäjä voi valita joko ensisijaisen VRM:n hallitseman tallennuksen tai toissijaisen VRM:n hallitseman tallennuksen. Jos käytössä on yksi kamera, käyttäjä voi siirtyä toissijaisen tai ensisijaisen VRM:n tallennuksiin. Käyttäjä voi näyttää myös ensisijaisen VRM:n ja toissijaisen VRM:n samanaikaisesti hallitseman kameras tallennukset.

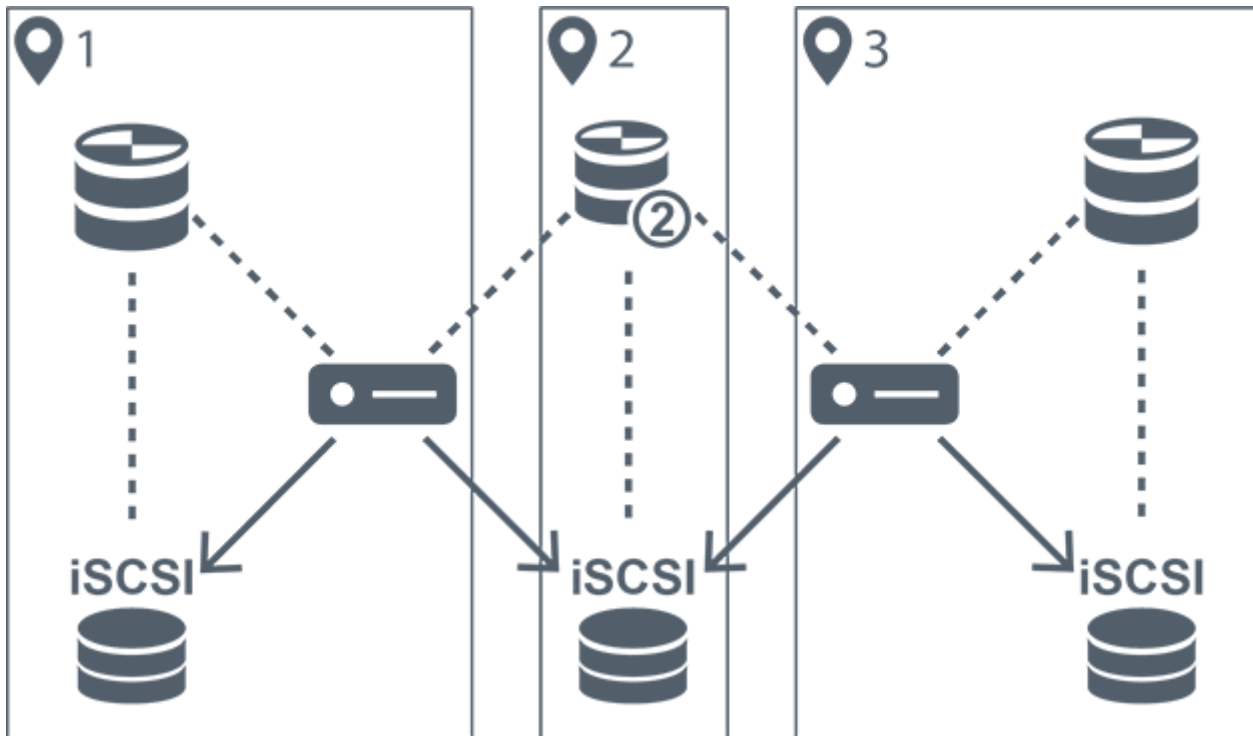
Kaksoistallennusta varten toissijainen VRM on asennettava asetusten määrittysten aikana. Vara-VRM:ää käytetään vikatilaa joutuneen ensi- tai toissijaisen VRM-tietokoneen tallennuksen jatkamiseen.

Oheisessa kuvassa on esimerkki kaksoistallennusmenetelmästä:



1	Sijaintipaikka 1		Lähetin
2	Keskussijainti		iSCSI-tallennuslaite
3	Sijaintipaikka 2	.....	Ohjausliitäntä
	Ensisijainen VRM	→	Kuvavirta
	Toissijainen VRM		

### Rajoitukset

Kaksoistallennusta ei voi käyttää yhdessä ANR-toiminnon kanssa.  
Cameo SDK tukee vain ensisijaisten tallennusten toistoa.

### Viitata johonkin

- *Kaksoistallennuksen määrittäminen kamerataulukossa, sivu 291*
- *Kahden VRM:n lisääminen manuaalisesti, sivu 171*
- *Vara-VRM:n lisääminen manuaalisesti, sivu 171*

- Kamerat -sivu, sivu 274

### 5.2.3

#### VRM-tallennustilat

Tässä luvussa on kuvia mahdollisista VRM-tallennustiloista.



Mahdollisten VRM-tallennustilojen luettelo:

- Ensisijainen VRM-tallennus
- Kahdennettu VRM-tallennus
- Toissijainen VRM-tallennus
- Vara-VRM-tallennus

Lisätietoja ANR-tallennuksesta on luvussa *ANR (automaattinen verkon eheyty)*, sivu 28.

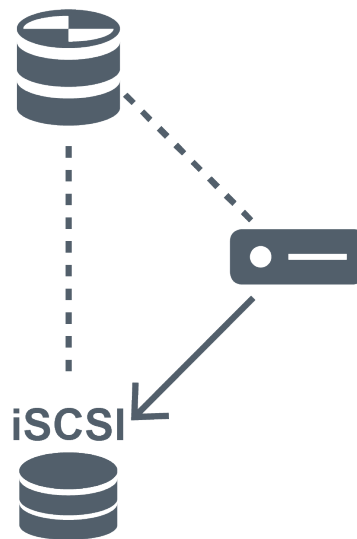



#### Ensisijainen VRM-tallennus

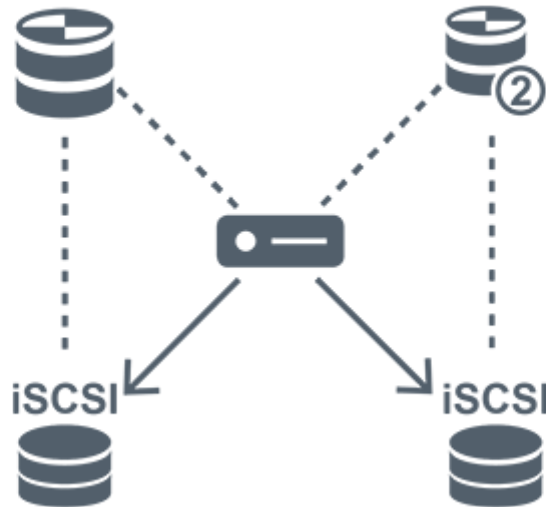

	Ensisijainen VRM	-----	Ohjausliitäntä
	iSCSI-tallennuslaite	→	Kuvavirta
	Lähetin		



**Kahdennettu VRM-tallennus**

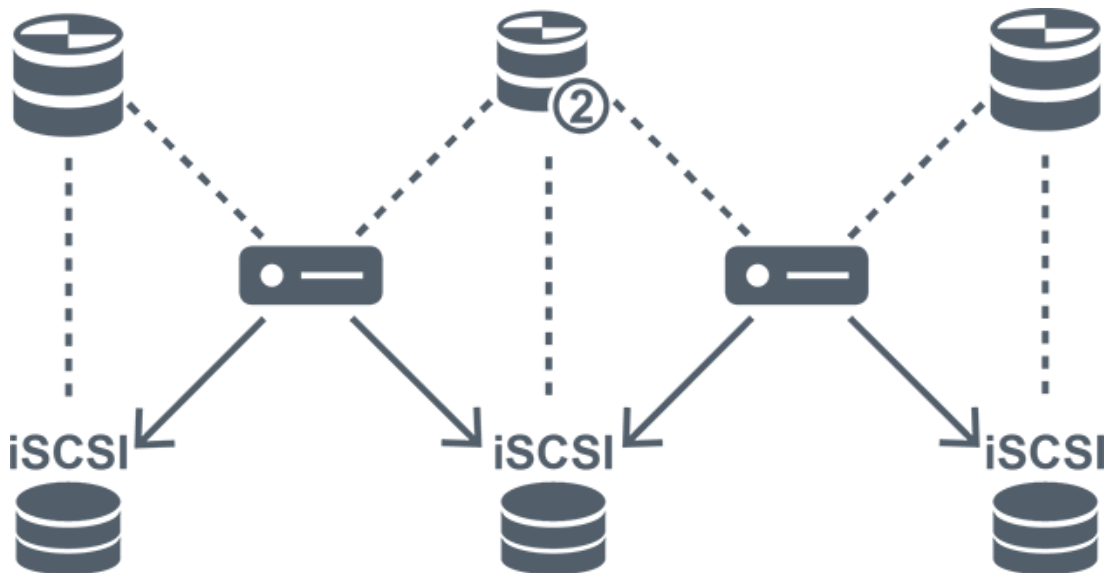

	Ensisijainen VRM		Toissijainen VRM
	iSCSI-tallennuslaite	.....	Ohjausliitântä
	Lähetin	→	Kuvavirta

**Toissijainen VRM-tallennus**







	Ensisijainen VRM		Toissijainen VRM
	iSCSI-tallennuslaite	.....	Ohjausliitântä

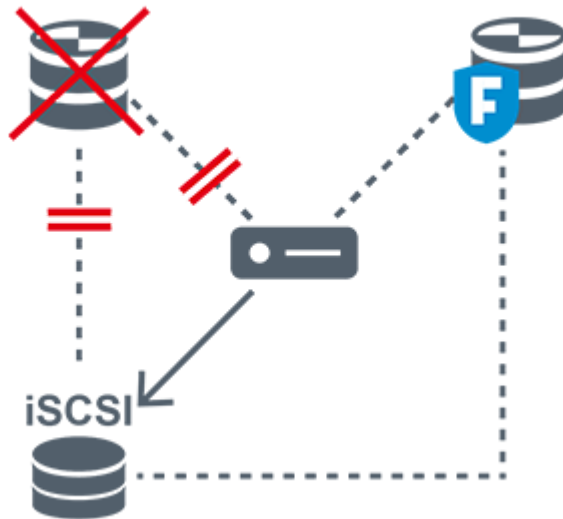

	Lähetin		Kuvavirta
---	---------	---	-----------

**Vara-VRM-tallennus**



	Ensisijainen VRM		Ensisijainen vara-VRM
	iSCSI-tallennuslaite		Lähetin
	Ohjausliitântä		Kuvavirta

**5.2.4**

**VRM-tallennuslähteiden toisto**

Oheinen kuva näyttää kuvaruudut ja toiston kaikista mahdollisista VRM-tallennuslähteistä. Kussakin kuvassa on tallennuslaite, VRM-kohde (jos käytettävissä) ja kuvaruudun osa toistoesimerkinä. Mahdollinen tallennuslähte ilmaistaan kuvaruudun palkissa kuvakkeella.

- *Yhden tallennuksen toisto, sivu 33*
- *VRM-kaksoistallennuksen toisto, sivu 34*
- *Ensisijaisen VRM-tallennuksen toisto ja valinnainen vara-VRM, sivu 35*
- *Toissijaisen VRM-tallennuksen toisto ja valinnainen vara-VRM, sivu 36*
- *Automaattinen verkon eheytyys, sivu 37*

**Yhden tallennuksen toisto**

Tämä kuvaruutu näkyy silloin, kun vain ensisijainen VRM on määritetty. Toista tallennuslähdettä ei voi valita.

: Jos työasemassa on niin määritetty, toisto tapahtuu suoraan iSCSI-tallennuslaitteesta.



	iSCSI-tallennuslaite
	Ensisijainen VRM

**VRM-kaksoistallennuksen toisto**

Ensisijainen VRM ja toissijainen VRM on määritetty. Voit tarkastella ensisijaista tai toissijaista toistoa napsauttamalla tallennuslähteen kuvaketta.

Jos työasemassa on niin määritetty, toisto tapahtuu suoraan iSCSI-tallennuslaitteesta.

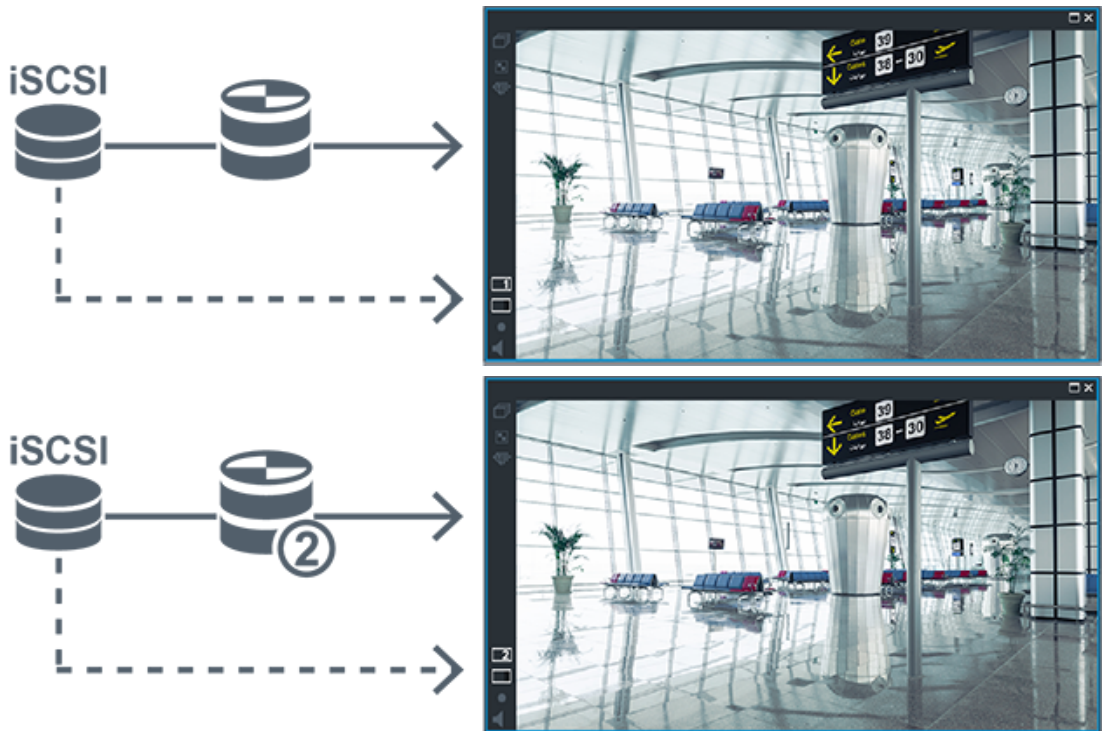

	iSCSI-tallennuslaite
	Ensisijainen VRM
	Toissijainen VRM

**Ensisijaisen VRM-tallennuksen toisto ja valinnainen vara-VRM**

Kun ensisijainen VRM toimii, toisto tapahtuu sen kautta. Vara-VRM on käynnissä vapaassa tilassa.

Jos työasemassa on niin määritetty, toisto tapahtuu suoraan iSCSI-tallennuslaitteesta. Jos toissijainen VRM- tai ANR-tallennus on määritetty, voit vaihtaa tallennuslähdettä.



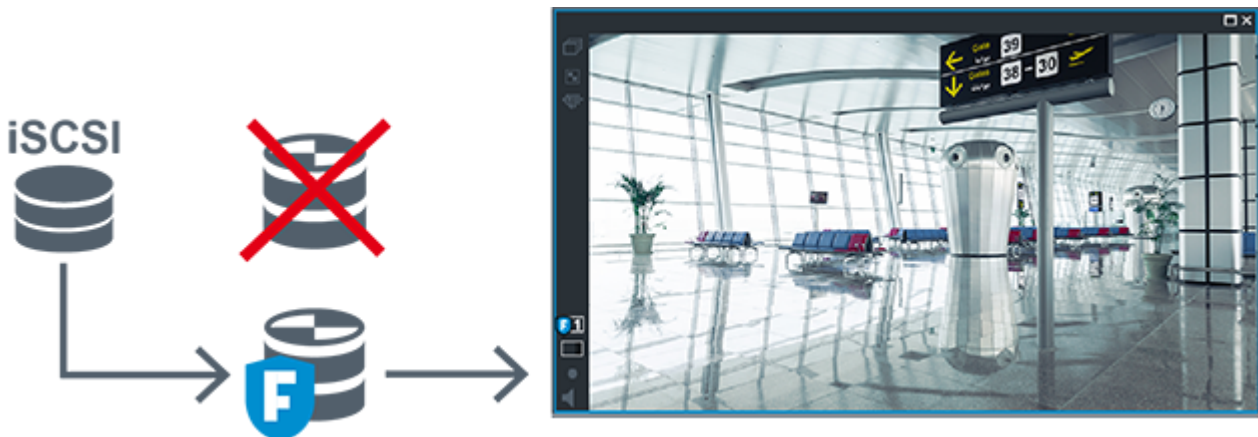

Kun ensisijaista VRM -yhteyttä ei ole, määritetty vara-VRM huolehtii toistosta. Sulje kuvaruutu ja tuo kamera uudelleen näyttöön kuvaruudussa:



Kun sekä ensisijaista VRM- että ensisijaista vara-VRM-yhteyttä ei ole, lähetin vastaa toistosta. Sulje kuvaruutu ja tuo kamera uudelleen näyttöön kuvaruudussa:



	iSCSI-tallennuslaite
	Ensisijainen VRM

	Ensisijainen vara-VRM
	Lähetin

Lähetin voi toistaa vain rajoitetun tallennusjakson.

### Toissijaisen VRM-tallennuksen toisto ja valinnainen vara-VRM

Kun toissijainen VRM toimii, toisto tapahtuu sen kautta. Vara-VRM on käynnissä vapaassa tilassa.

Jos työasemassa on niin määritetty, toisto tapahtuu suoraan iSCSI-tallennuslaitteesta.





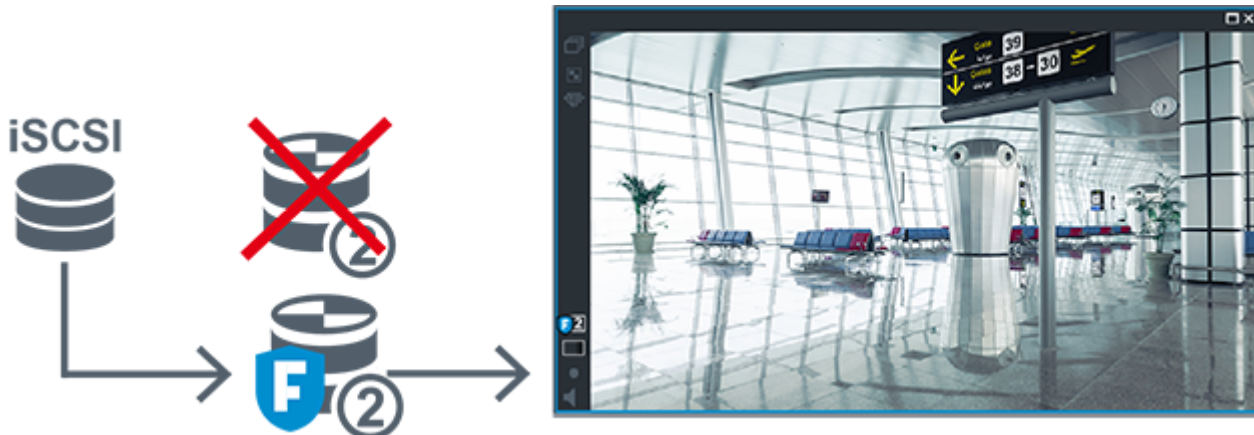

Kun toissijaista VRM -yhteyttä ei ole, määritetty vara-VRM huolehtii toistosta. Sulje kuvaruutu ja tuo kamera uudelleen näyttöön kuvaruudussa:

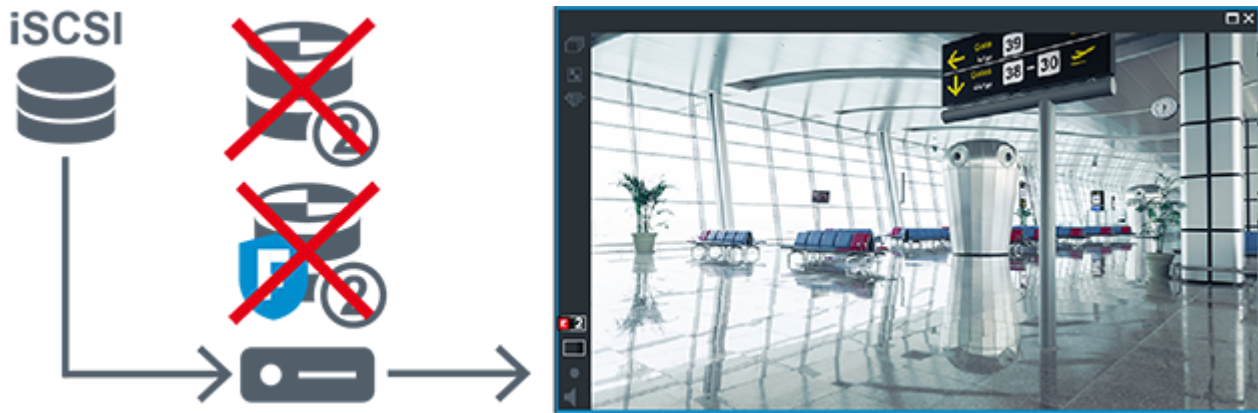

Kun sekä toissijaista VRM- että ensisijaista vara-VRM-yhteyttä ei ole, lähetin vastaa toistosta. Sulje kuvaruutu ja vedä kamera uudelleen kuvaruutuun:





	iSCSI-tallennuslaite
	Ensisijainen VRM
	Toissijainen vara-VRM
	Lähetin

Lähetin voi toistaa vain rajoitetun tallennusjakson.



**Automaattinen verkon eheyty**

ANR on määritetty. Avaa ensisijainen toisto (ensisijainen varatoisto, ensisijainen lähettimen toisto) tai ANR-toisto napsauttamalla tallennuslähteen kuvaketta.

Jos työasemassa on niin määritetty, toisto tapahtuu suoraan iSCSI-tallennuslaitteesta.





	iSCSI-tallennuslaite
	Ensisijainen VRM
	SD-kortti

## 5.2.5

### Tallennukseen liittyvien tapahtumien yleiskuvaus

Tässä luvussa kerrotaan erilaisista tallennukseen liittyvistä tapahtumista.

#### Puskurimuistin tila

Jos verkossa tai keskustallennuksessa on vika, ANR-toiminto varmistaa, että lähetin lähettää puuttuvan ajanjakson paikallisesti puskuroidun tallennuksen keskustallennukseen sen jälkeen, kun vika on korjattu.

Puskuritallennuksen tilat ovat seuraavat:

- **Tallennustilan tila tuntematon**
- **Tallennustilan tila OK**
- **Tallennustilan tilan kriittinen puskurin täyttötaso**
- **Tallennustilan tilavirhe**

#### Puskurimuistin ylivuoto

Tämä tapahtuma kertoo, että puskuuri on jo täynnä eikä tallennusta enää lähetetä keskustallennukseen.

#### Tallennustilan tila / Toissijaisen tallennustilan tila

**Tallennustilan tila** kertoo kameran ja keskustallennuksen välisen yhteyden tilan.

**Tallennustilan tilavirhe -tapahtuma** käynnistyy, jos kamera menettää yhteyden keskustallennukseen. Jos yhteys on poikki vain lyhyen hetken, tämä tapahtuma ei välttämättä merkitse sitä, että videotiedot olisi menetetty.

Tallennuksen tilat ovat seuraavat:

- **Tallennustilan tila tuntematon**
- **Tallennustilan tila OK**
- **Tallennustilan tilavirhe**

### Tallennusvalvonnan tila / Toissijaisen tallennusvalvonnan tila

Tämä tapahtuma kertoo tallennusvalvonnasta. Kunhan kamera voi puskuroida tallennuksen RAM-muistiin, hälytystä ei anneta. **Tallennusvalvonnan tila, tallenne hävinnyt** -tapahtuma käynnistyy vain, jos kahden edeltävän minuutin videotietoja ei enää voida puskuroida RAM-muistiin ja ne menetetään. Tämä tapahtuma kertoo myös ajanjakson, jolta videotiedot menetettiin.

Tallennusvalvonnan tilat ovat seuraavat:

- **Tallennusvalvonnan tila tuntematon**
- **Tallennusvalvonnan tila ok**
- **Tallennusvalvonnan tila, tallenne hävinnyt**

### Viitata johonkin

- ANR (automaattinen verkon eheytyminen), sivu 28
- Tapahtumien ja hälytysten määrittäminen, sivu 305

## 5.3

### Hälytysten käsittely

Hälytyksiä voi määrittää yksitellen yhden tai useamman käyttäjäryhmän käsiteltäviksi. Kun hälytys tapahtuu, se näkyy hälytyksen vastaanottajiksi määritettyjen käyttäjäryhmien kaikkien käyttäjien Hälytysluettelossa. Kun joku näistä käyttäjistä alkaa käsitellä hälytystä, se häviää muiden käyttäjien Hälytysluettelosta.

Hälytykset näytetään työaseman hälytysmonitorissa. Tätä toimintoa kuvaillaan seuraavissa kappaleissa.

#### Hälytyksen kulku

1. Järjestelmässä tapahtuu hälytys.
2. Hälytysilmoitus tulee näkyviin kaikkien kyseiselle hälytykselle määritettyjen käyttäjien Hälytysluetteloihin. Hälytysvideo näytetään välittömästi määritetyissä monitoreissa. Jos kyseessä on automaattisesti näytettävä hälytys (automaattinen ponnahdusikkuna), hälytysvideo näytetään automaattisesti myös Operator Client -työaseman hälytysmonitoreissa.  
Jos hälytys on määritetty automaattisesti kuitattavaksi hälytykseksi, se poistetaan Hälytysluettelosta automaattisen tyhjennysajan jälkeen (määritetään Configuration Client -sovelluksessa).  
Monitoreissa kaikki VIP XD:n nelikuvanäkymät korvataan tilapäisesti täyskuvanäytöillä.
3. Yksi käyttäjistä hyväksyy hälytyksen. Hälytysvideo näytetään kyseisen käyttäjän työasemalla (jos se ei ole tullut automaattisesti näkyviin). Hälytys poistetaan kaikista muista Hälytysluetteloista ja hälytysvideonäytöistä.
4. Hälytyksen hyväksynyt käyttäjä luo työnkulun, joka voi sisältää toimintasuunnitelman lukemista ja kommenttien kirjoittamista. Tämä vaihe on valinnainen. Järjestelmävalvoja voi määrittää työnkulun vaatimukset.
5. Lopuksi käyttäjä kuittaa hälytyksen. Tämä poistaa hälytyksen hänen Hälytysluettelostaan ja hälytysnäytöstään.  
Monitoriryhmässä monitorit palautuvat näyttämään kameroita, jotka olivat näkyvissä ennen hälytyksen alkamista.

#### Hälytyskuvaikkuna

1. Jotta hälytysvideo voidaan näyttää, Hälytyskuvaikkuna avautuu Live kuva- tai Toistokuvaikkunan tilalle monitorissa, joka on määritetty hälytysnäytöksi.
2. Jokaisella hälytyksellä on rivi Kuvaruutuja. Jokaiseen hälytykseen voi liittää enintään 5 Kuvaruutua. Kuvaruudut voivat näyttää reaaliaikaista videokuvaa, tallennettua videota tai karttoja.

- Monitoriryhmässä kaikki hälytykset voivat siirtää kameroita monitorien riviin. Rivissä olevien kameroiden määrää rajoittaa monitoriryhmässä olevien sarakkeiden määrä. Rivissä olevat monitorit, joita ei käytetä hälytysvideoiden näyttämiseen, voidaan määrittää näyttämään nykyistä näyttöä tai tyhjää ruutua.
3. Suuremman prioriteetin hälytykset näkyvät pienemmän prioriteetin hälytysten yläpuolella sekä monitorien riveillä että Operator Client -työasemanäyttöjen hälytysriveillä.
  4. Jos Hälytyskuvaikkuna on täynnä Hälytyskuvarivejä ja uusi hälytys täytyy näyttää, pienimmän prioriteetin hälytykset "pinoutuvat" Hälytyskuvaikkunan alimmalle riville. Voit siirtyä pinotuissa hälytyksissä hälytysrivin vasemmalla puolella olevien ohjainten avulla. Voit siirtyä monitoriryhmien hälytyspinoissa **Monitorit** -työaseman näytön Operator Client-ikkunan ohjainten avulla. Hälyttävissä monitoreissa on punaiset kuvakkeet, joissa on vilkkuvia valoja.  
Hälytyksen nimi, aika ja päivämäärä voidaan näyttää joko kaikissa monitoreissa tai vain hälytysrivin ensimmäisessä monitorissa.
  5. Jos hälytysten prioriteetti on yhtä suuri, järjestelmänvalvoja voi määrittää järjestyksen:
    - Viimeisin ensin (Last-in-First-out, LIFO-tila): tässä määrittämisessä uudet hälytykset lisätään samaa prioriteettia käyttävien vanhempien hälytysten *yläpuolelle*.
    - Ensimmäinen ensin (First-in-First-out, FIFO-tila): tässä määrittämisessä uudet hälytykset lisätään samaa prioriteettia käyttävien vanhempien hälytysten *alapuolelle*.
  6. Hälytyksen Kuvarivi voi tulla näkyviin Hälytyskuvaikkunassa kahdella eri tavalla:
    - Kun hälytys luodaan (automaattisesti näytettävä hälytys). Näin käy, jos hälytyksen prioriteetti on korkeampi kuin näyttöprioriteetti.
    - Kun hälytys hyväksytään. Näin käy, jos hälytyksen prioriteetti on matalampi kuin näyttöprioriteetti.

### Automaattisesti näytettävät hälytykset

Hälytykset voidaan prioriteetin perusteella määrittää näkymään Hälytyskuvaikkunassa automaattisesti (ponnahdusikkuna). Myös jokaisen käyttäjäryhmän suoran kuvan ja toiston näytöille määritetään prioriteetit. Kun vastaanotetaan hälytyksiä, joiden prioriteetti on suurempi kuin käyttäjän näytön, hälytys näyttää hälytysrivinsä Hälytyskuvaikkunassa automaattisesti. Jos Hälytyskuvaikkuna ei ole parhaillaan näkyvässä, se avautuu automaattisesti Live kuva- tai Toistokuvaikkunan tilalle monitorissa, joka on otettu käyttöön hälytyksille.

Vaikka automaattisesti näytettävät hälytykset näkyvät Hälytyskuvaikkunassa, niitä ei hyväksytä automaattisesti. Hälytykset voivat näkyä samanaikaisesti useiden käyttäjien näytöissä. Kun käyttäjä hyväksyy automaattisesti näytettävän hälytyksen, se poistetaan kaikkien muiden käyttäjien Hälytysluetteloista ja hälytysnäytöistä.

### Hälytysten käsittely sammutuksen yhteydessä

Kaikki aktiiviset hälytykset säilytetään palvelimen sammutuksen yhteydessä. Hälytykset palautetaan ja ne tulevat takaisin näkyviin **Hälytysluettelo** -ikkunaan, kun järjestelmä käynnistetään uudelleen.

Hälytykset, joiden tila on **Hyväksytty** tai **Työnkulku**, asetetaan automaattisesti takaisin tilaan **Aktiivinen**, kun järjestelmä käynnistetään uudelleen. **Työnkulku**-tilassa oleviin hälytyksiin kirjoitetut kommentit säilytetään.



**Huomautus!**

Hälytystiedot tallennetaan automaattisesti joka minuutti, joten tietoja ei voi hävitä yhtä minuuttia pidemmältä ajalta.

**Viitata johonkin**

- *Hälytyksen hälytystä edeltävän ja hälytyksen jälkeisen keston määrittäminen, sivu 310*

**5.4****ONVIF-tapahtumavastaavuus****Huomautus!****Huomaa, että tämän ominaisuuden linkaari on päättymässä.**

Käytä ONVIF Camera Event Driver Toolia, niin voit helposti kartoittaa ONVIF-tapahtumat. Katso *ONVIF Camera Event Driver Toolin käynnistäminen Configuration Clientista, sivu 202*

**Käyttötarkoitus**

Käyttötarkoitus on ONVIF-tapahtumien vastaavuuksien liittäminen BVMS -tapahtumiin. ONVIF-tapahtumat voivat sen jälkeen käynnistää BVMS -hälytyksiä ja -tallennuksia. Voit määrittää tapahtumavastaavuuksille oletukset, jotka ovat voimassa vain tietyille ONVIF-laitteille, kaikille saman valmistajan saman mallisille ONVIF-laitteille tai kaikille saman valmistajan ONVIF-laitteille. Tapahtumavastaavuuksien oletukset liitetään automaattisesti kaikkiin käsiteltävänä oleviin ONVIF-lähettimiin, jotka on lisätty ohjatulla BVMS -tarkistustoiminnolla tai manuaalisesti.

Jos lisäät ONVIF-lähettimen BVMS -määrittämiseen ilman yhteyttä tähän ONVIF-lähettimeen, mitään tapahtumavastaavuuksia ei määritetä. Voit päivittää tällaisen ONVIF-lähettimen tapahtumavastaavuudet saman valmistajan ja/tai mallin ONVIF-lähetimestä, jonka jo olet lisännyt.

Voit määrittää tapahtumavastaavuudet erikseen seuraaville lähteille:

- ONVIF-lähetin
- Tämän ONVIF-lähettimen kamerat
- Tämän ONVIF-lähettimen releet
- Tämän ONVIF-lähettimen tulot

**Esimerkki**

ONVIF-kamerassa tapahtuu liiketunnistustapahtuma. Tämän tapahtuman pitää käynnistää

**Liikkeen tunnistaminen** -tapahtuma BVMS:ssä.

Tätä varten tähän ONVIF-kameraan on määritettävä:

- ONVIF-aihe (*MotionDetection*)
- ONVIF-tietokohde (*motion*)
- ONVIF-tietotyyppi (*boolean*)
- ONVIF-tietoarvo (*true*)

**Huomautus: Liikkeen tunnistaminen** -tapahtuman määrittäminen yksin ei riitä. Määritä myös **Liike loppunut** -tapahtuma. Tapahtumat on aina määritettävä pareina.

**Kartoitustaulukon tuonti tai vienti**

Voit viedä kartoitustaulukon tietokoneesta, jossa se on luotu, ja tuoda tämän kartoitustaulukon toiseen tietokoneeseen, jossa tarvittavaa kartoitustaulukkoa ei ole.

**Vianmäärittäminen**

Voit luoda lokitiedostoja vianmäärittäystä varten.

**Viitata johonkin**

- *ONVIF-kartoitustaulukon määrittäminen, sivu 233*

- *ONVIF-tapahtumien kirjauksen käyttöönotto, sivu 362*
- *ONVIF-lähettimen tapahtumat -sivu, sivu 229*

## 5.5 Uloskirjaus käyttämättömyyden takia

### Käyttötarkoitus

Käyttämättömyyden takia tehtävän uloskirjauksen käyttötarkoitus on suojata Operator Client-tai Configuration Client -sovellusta silloin, kun käyttäjä tai järjestelmänvalvoja ei ole paikalla. Voit määrittää käyttäjäryhmäkohtaisesti, että Operator Client kirjataan ulos automaattisesti määritetyn käyttämättömyysjakson jälkeen.

Käyttäjäryhmät eivät ole käytettävissä Configuration Client -sovelluksessa.

Käyttämättömyyden takia tehtävän uloskirjauksen voi asettaa vain **järjestelmänvalvoja**.

Kaikki näppäimistöllä, hiirellä ja CCTV-näppäimistöllä tehtävät toiminnot vaikuttavat käyttämättömyyden takia tapahtuvan uloskirjauksen ajankohtaan. Automaattiset Operator Client -toiminnot eivät vaikuta ajanjaksoon. Automaattiset Configuration Client -toiminnot, kuten laiteohjelmiston lataaminen tai iSCSI-asennus, estävät käyttämättömyyden takia tehtävän uloskirjauksen.

Voit määrittää myös BVMS Web -työaseman uloskirjauksen käyttämättömyyden takia.

Valintaikkuna pyytää käyttäjää estämään uloskirjauksen vähän ennen käyttämättömyyden takia tapahtuvaa uloskirjausta.

Loki kirjaa käyttämättömyyden takia tapahtuneen uloskirjauksen.

### Esimerkki

Jos työasema sijaitsee julkisella alueella, uloskirjaus käyttämättömyyden takia vähentää valvomattomassa työasemassa olevan Operator Client -sovelluksen luvattoman käytön mahdollisuutta.

Järjestelmänvalvojaryhmän jäsen kirjautuu ulos automaattisesti käyttämättömyyden jälkeen, mutta tavallinen käyttäjä (käyttäjäryhmä) haluaa ehkä katsoa videokuvaa järjestelmää käyttämättä eikä halua tämän vuoksi uloskirjausta käyttämättömyyden takia.

### Rajoitukset

Client SDK -toiminta ei tue uloskirjausta käyttämättömyyden takia, joten Client SDK:n käytöllä ei ole vaikutusta määritettyyn ajanjaksoon.

### Viitata johonkin

- *Valinnat-valintaikkuna (Asetukset-valikko), sivu 117*
- *Käyttäjän ominaisuudet -välilehti, sivu 322*

## 5.6 Versioriippumaton Operator Client

Yhteensopivuustilassa sekä Operator Client että Management Server tarvitsevat uudemman version kuin 5.5.

Operator Clientin käyttäjä pystyy kirjautumaan Management Server -palvelimeen, jossa on käytössä aiempi ohjelmistoversio.

Jos palvelin tarjoaa uudemman määrittelyn kuin mikä Operator Client -työasemassa on, tämä määrittely kopioidaan automaattisesti Operator Client -työasemaan. Käyttäjä voi halutessaan ladata uuden määrittelyn.

Operator Client tarjoaa rajoitetun ominaisuusjoukon, ja se yhdistetään tähän Management Server -palvelimeen.

Seuraavat Management Server -palvelimeen liittyvät ominaisuudet ovat käytettävissä, kun käyttäjä kirjautuu sellaiseen Management Server -palvelimeen, jossa on aiempi versio:

- Käyttäjän valinnat
- Aloita manuaalinen tallennus

- Laitteiden tilojen näyttö
- Releiden tilojen vaihtaminen
- Haetaan lokista  
Tapahtumia ei voi hakea.
- Server Lookup
- Etävienti

### 5.6.1 Työskentely yhteensopivuustilassa



: Tämä Operator Client tila näkyy yhteensopivuustilana.

Versiota 5.5 uudemmassa versiossa Operator Client toimii yhteensopivuustilassa, jos Management Server -versio on vanhempi kuin Operator Client -versio.

Versiota 10.0 uudemmassa versiossa Operator Client toimii yhteensopivuustilassa seuraavissa tapauksissa:

- Kaikkia viestintäpalveluita ei voitu yhdistää Operator Client:lla.
- Esimerkki: Management Server on käynnissä, mutta WebServiceHost on pysähdyksissä.
- Tietoliikenne-rajapinnassa on muutoksia Operator Clientin ja Management Serverin välillä.

Vain semanttiset käyttöliittymämuutokset tai palveluiden osittainen lopettaminen voivat aiheuttaa sen, että jotkin toiminnot voivat puuttua Operator Client -järjestelmästä.

## 5.7 Panoraamakameran katselutilat

Tässä kappaleessa kuvataan panoraamakameran, joita BVMS tukee.

Käytettävissä ovat seuraavat katselutilat:

- Ympyränäkymä
- Panoraamanäkymä
- Rajattu näkymä

Panoraama- ja rajattu näkymä -katselutilat luodaan BVMS:n suoristusprosessissa. Kamerassa tehtävä suoristaminen ei ole käytössä.

Järjestelmänvalvojan on määritettävä panoraamakameran kiinnitysasento Configuration Client -sovelluksessa.

Voit tarvittaessa muuttaa kameran Kuvaruudun kokoa. Kuvaruudun kuvasuhdetta ei ole rajoitettu 4:3- tai 16:9-kokoihin.

#### Viitata johonkin

- *Valmiiksi määritettyjen asentojen ja lisäkomentojen määrittäminen, sivu 288*

### 5.7.1 360° panoraamakamera – lattia- tai kattoasennettu

Seuraavassa kuvassa on esitetty 360° kamerassa tehtävä suoristaminen lattia- tai kattoasennusta käytettäessä.

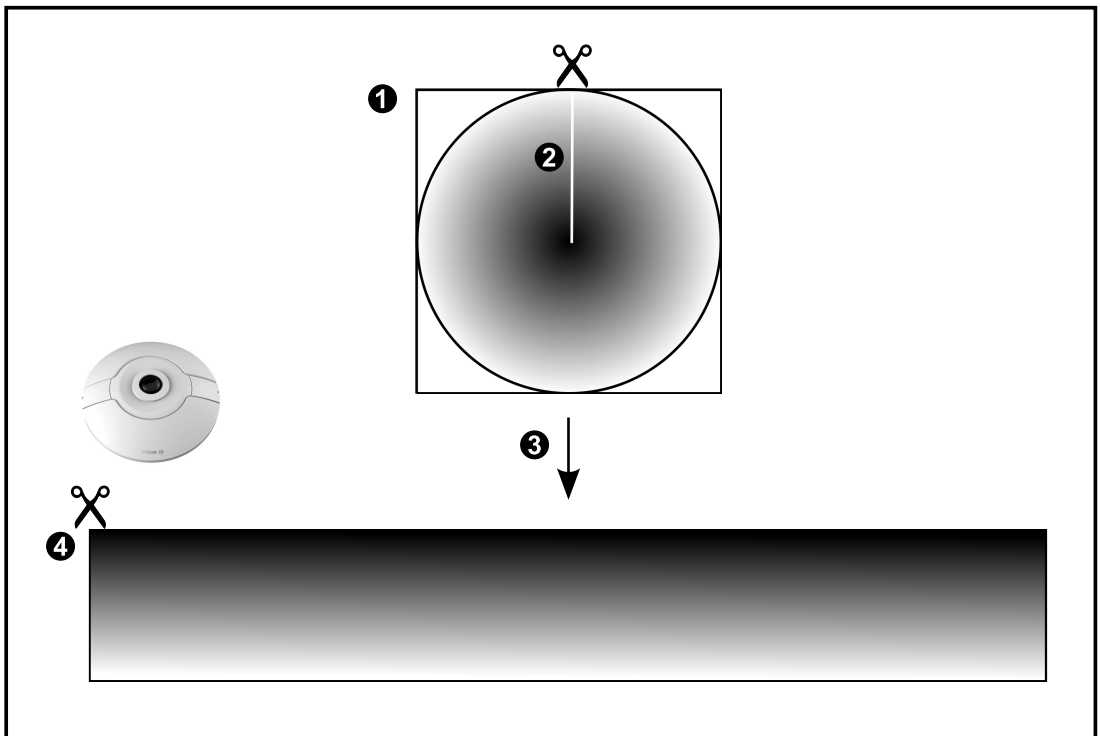
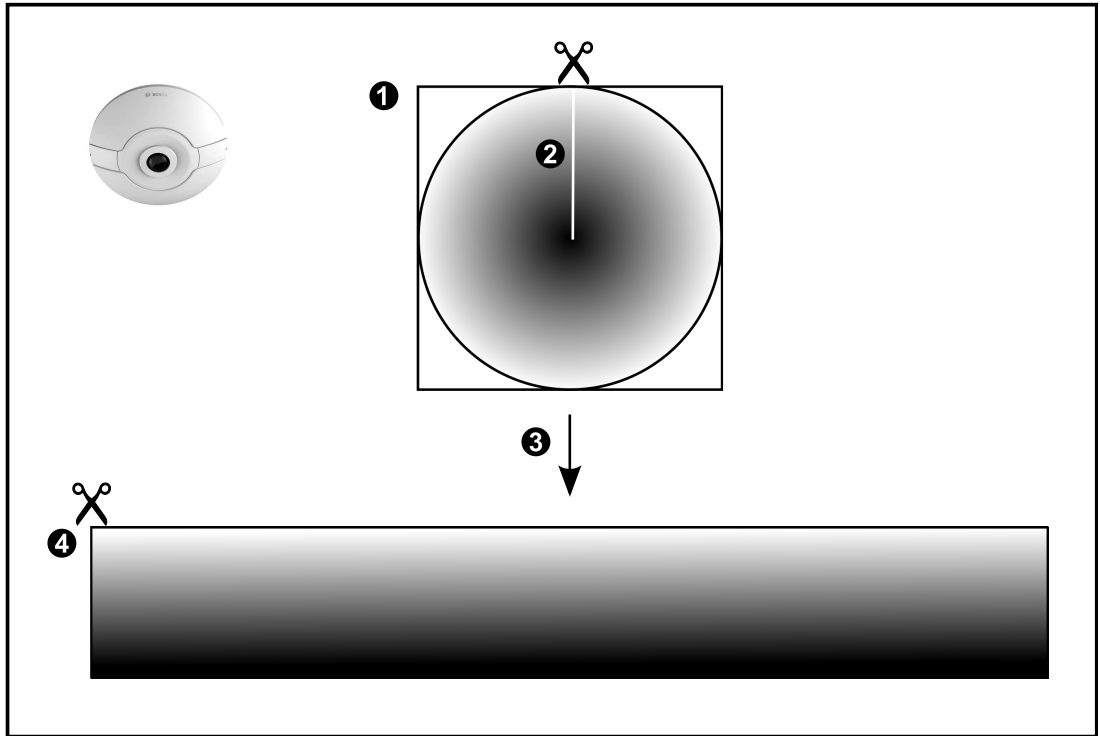

1	Koko kuva-ala	3	Suoristaminen
2	Leikkauskohta (käyttäjä voi vaihtaa kohtaa, kun kuvaa ei ole lähennetty)	4	Panoraamanäkymä

## 5.7.2

### 180° panoraamakamera – lattia- tai seinäasennettu

Seuraavassa kuvassa on esitetty 180° kamerassa tehtävä suoristaminen lattia- tai kattoasennusta käytettäessä.

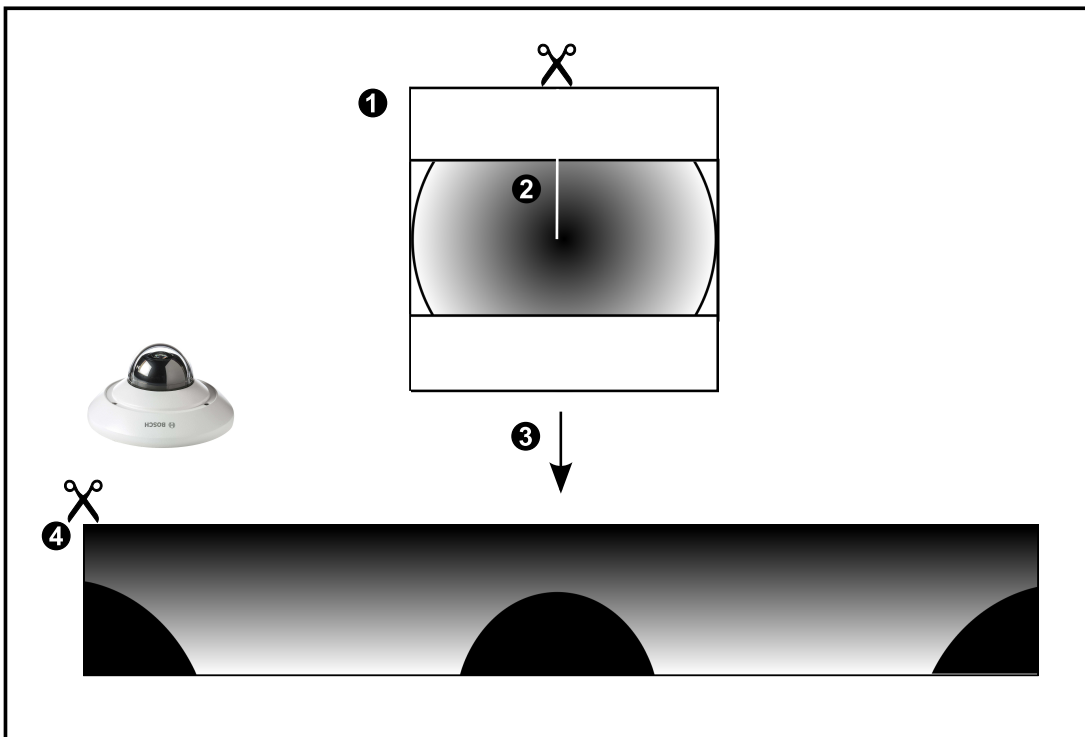
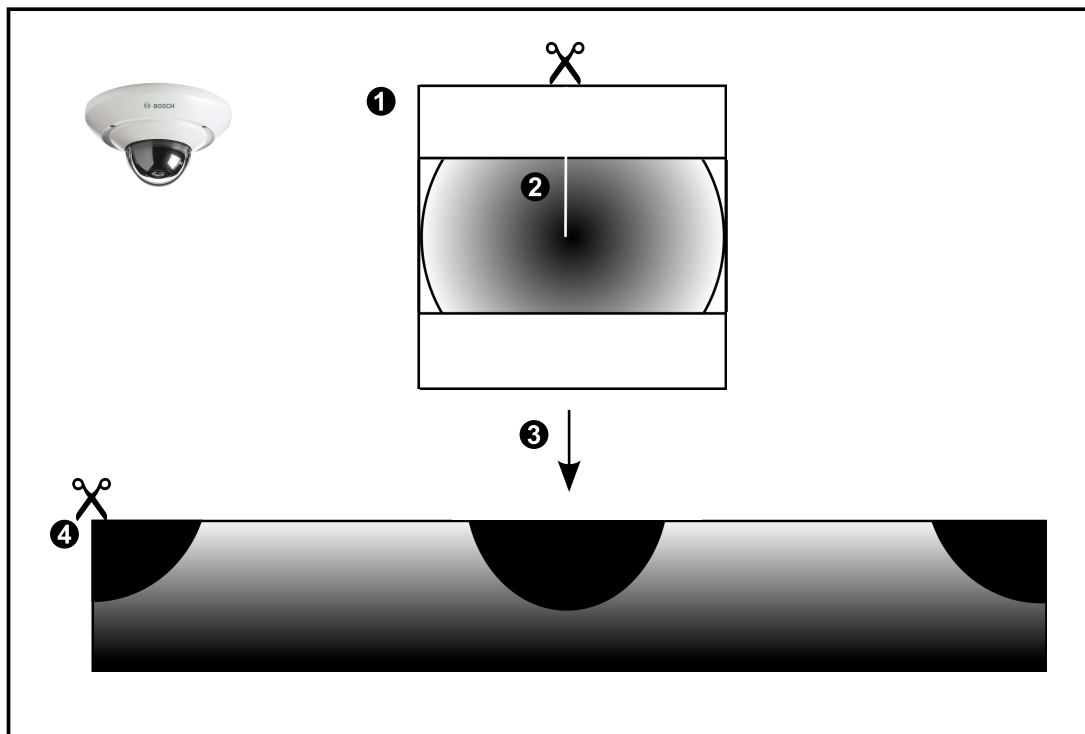

1	Koko kuva-ala	3	Suoristaminen
2	Leikkauskohta (käyttäjä voi vaihtaa kohtaa, kun kuvaa ei ole lähennetty)	4	Panoraamanäkymä

### 5.7.3

#### 360° panoraamakamera – seinäasennettu

Seuraavassa kuvassa on esitetty 360° kamerassa tehtävä suoristaminen seinäasennusta käytettäessä.

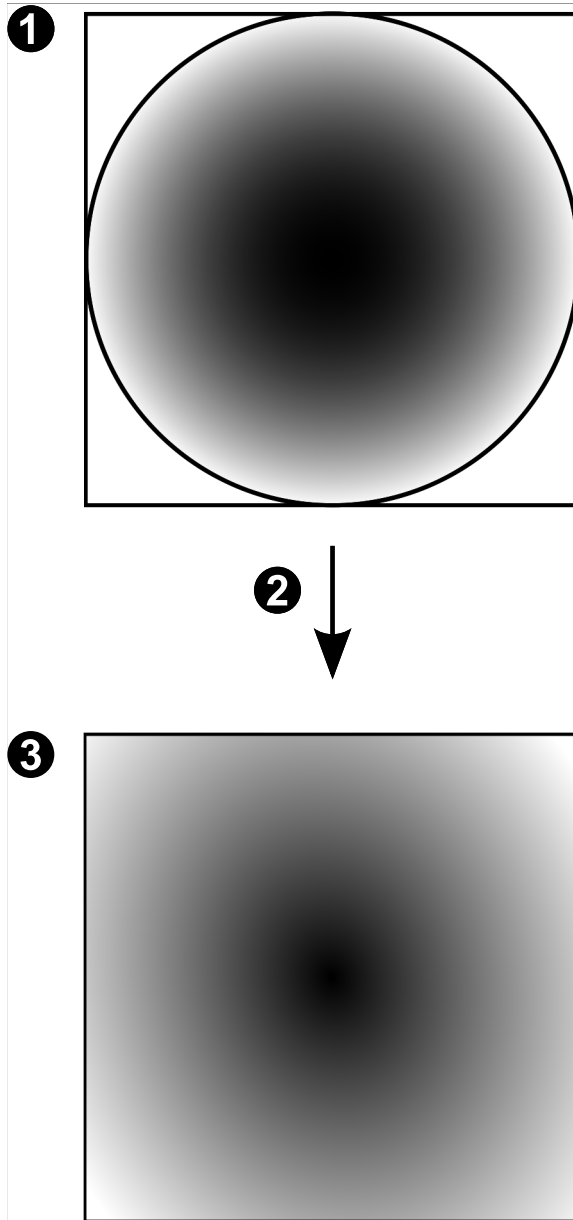

1	Koko kuva-ala	3	Panoraamanäkymä
2	Suoristaminen		

### 5.7.4

#### 180° panoraamakamera – seinäasennettu

Seuraavassa kuvassa on esitetty 180° kamerassa tehtävä suoristaminen seinäasennusta käytettäessä.

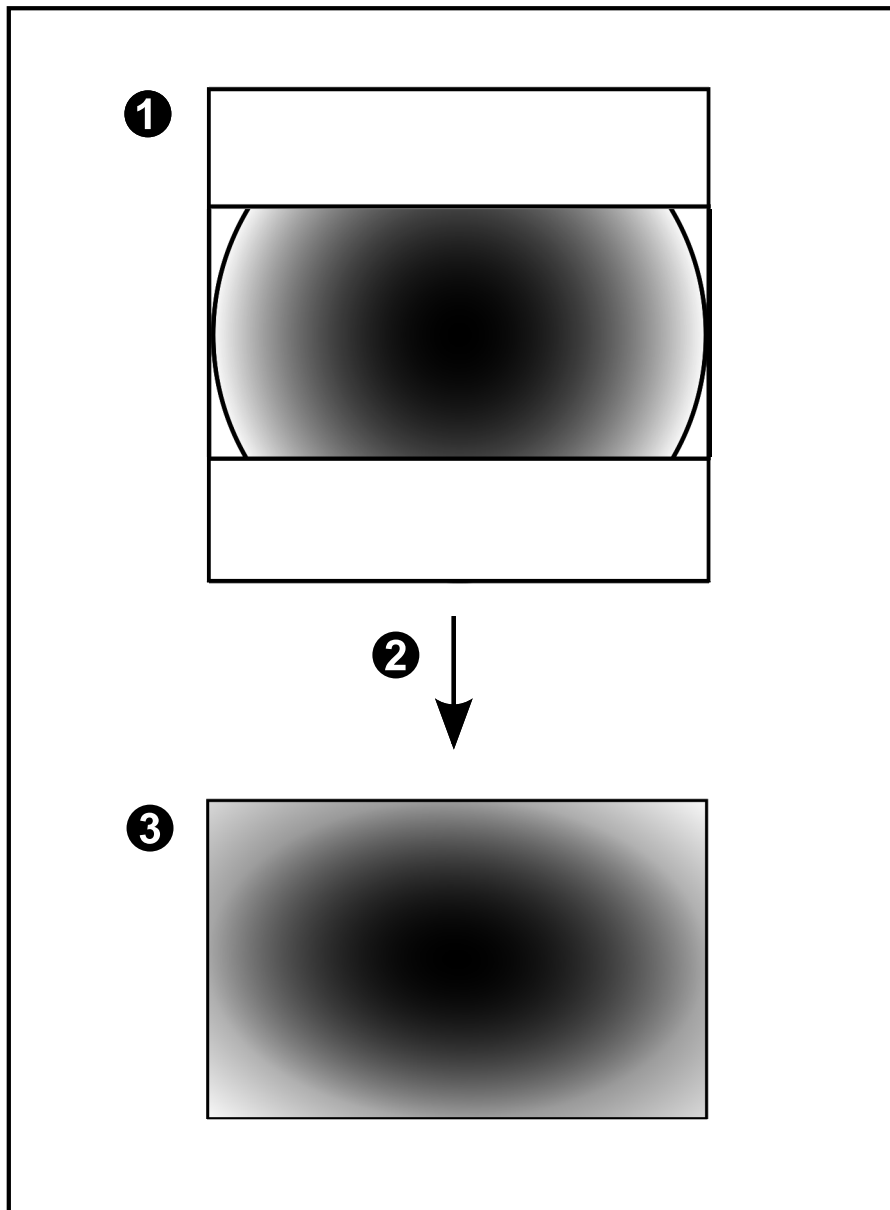

1	Koko kuva-ala	3	Panoraamanäkymä
2	Suoristaminen		

### 5.7.5

#### Panoraamakameran rajattu näkymä

Seuraavassa esimerkkikuvassa on esitetty 360° kameran rajausta lattia- tai kattoasennusta käytettäessä.

Rajauksessa käytettävän alueen muoto on kiinteä. Voit muuttaa aluetta rajatun kuvan ruudussa käytettävissä olevilla PTZ-ohjaimilla.

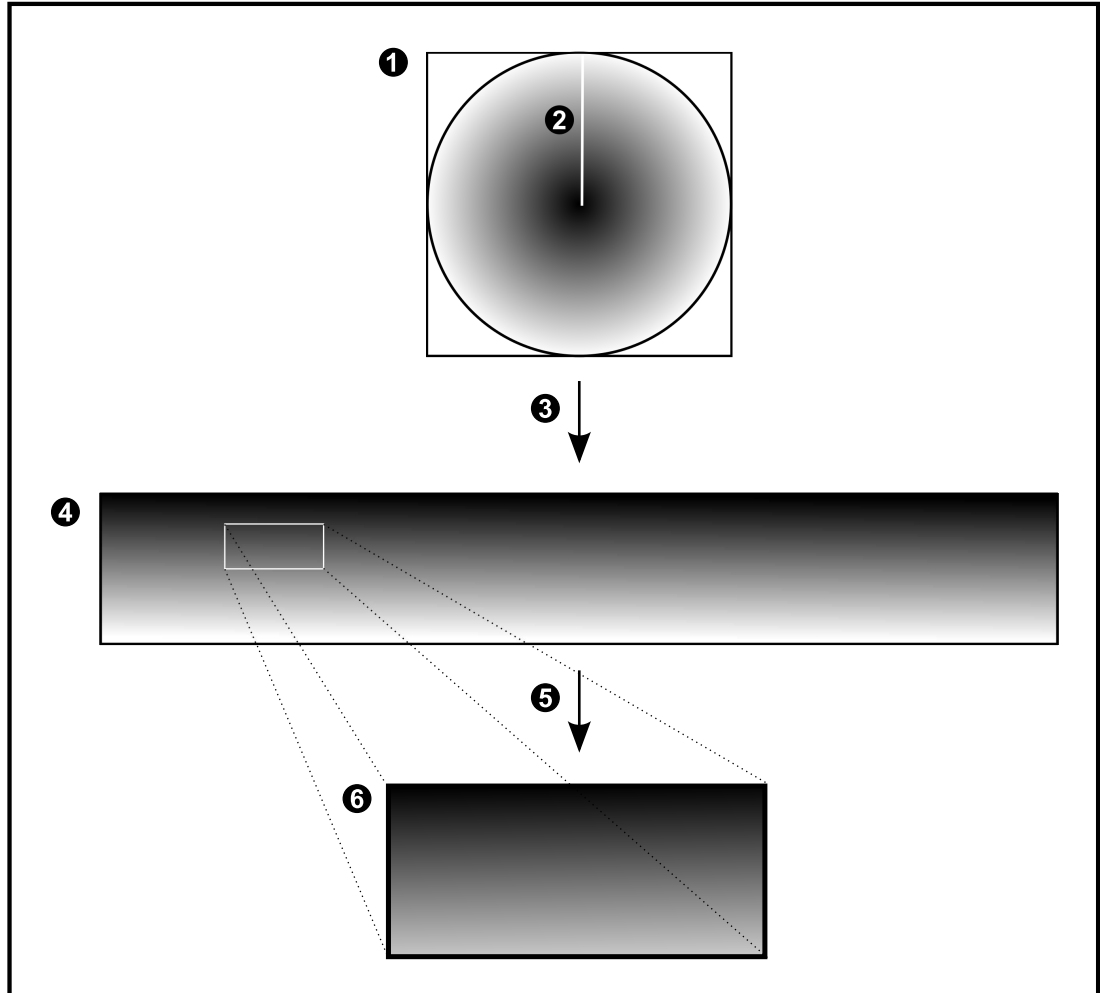

1	Koko kuva-ala	4	Panoraamanäkymä
2	Leikkauskohta (käyttäjä voi vaihtaa kohtaa, kun kuvaa ei ole lähennetty)	5	Rajaaminen
3	Suoristaminen	6	Rajattu Kuvaruutu



## 5.8 SSH-tunnelointi

BVMS mahdollistaa etäyhteyden Secure Shell (SSH) -tunneloinnin avulla. SSH-tunnelointi luo salatun tunnelin, jossa käytetään SSH-protokollaa. Tämä salattu tunneli tukee sekä salattua että salaamatonta tietoliikennettä. Boschin SSH-toteutus hyödyntää myös Omni-Path-protokollaa, joka on Intelin kehittämä erittäin suorituskykyinen, lyhyen viiveen tiedonsiirto-protokolla.

### Tekniset seikat ja rajoitukset

- SSH-tunnelointi käyttää porttia 5322. Tätä porttia ei voi muuttaa.
- SSH-palvelu on asennettava samaan palvelimeen kuin BVMS Management Server.
- Enterprise-käyttäjätileille on määritettävä salasana. Enterprise-käyttäjätilit, joille ei ole määritetty salasanaa, eivät voi kirjautua sisään SSH-yhteydellä.
- Paikalliset tallennuskamerat eivät tue SSH-yhteyttä.
- Configuration Client ei voi muodostaa etäyhteyttä SSH:n kautta. Configuration Client -yhteys on tehtävä portinmäärityksellä.
- Operator Client tarkistaa yhteyden SSH-palveluun 15 sekunnin välein. Jos yhteys katkeaa, Operator Client testaa yhteyden uudelleen joka minuutti.

### Portinmääritys

- ▶ Määritä yksi portin edelleenlähetys BVMS Management Serverille, jotta voit käyttää porttia 5322 sekä sisäisiä että ulkoisia yhteyksiä varten. Tämä on ainoa portinmääritys, jota tarvitaan koko järjestelmässä. BVMS-portinmääritystä ei tarvita.

### Salattu tiedonsiirto

Kun yhteys on muodostettu SSH-tunnelin kautta, kaikki BVMS Management Serverin ja etäasiakkaan välinen tiedonsiirto salataan.

## 5.9 Multipath-tekniikka

BVMS mahdollistaa multipath-tekniikan käytön kahden ohjaimen järjestelmissä. Multipath on vikasietoisuustekniikka, joka määrittää useita fyysisiä polkuja kameran ja sen iSCSI-tallennuslaitteiden välille vikasietoisten verkkoyhteyksien kautta. Multipath-tekniikan ansiosta videotietojen tallennus ja toisto on mahdollista myös iSCSI-ohjaimen vikaantuessa.

### Edellytykset ja rajoitukset

- Netapp E2800 Dual Controller iSCSI -yksikön on oltava asennettu.
- Laitteohjelmisto 6.43 mahdollistaa E2800-yksikköön tallentavien laitteiden vaihtoehtoiset polut.
- VRM 3.71:n oltava käytössä multipath-tekniikkaa käyttävien laitteiden valvontaa ja lokiin kirjoitusta varten.
- Ohjainta kohden on määritettävä kaksi fyysistä iSCSI-porttia: 2x2 RJ45 tai 2x2 optinen.
- Linkkinopeuden on oltava 10 Gb/s täyden suorituskyvyn saavuttamiseksi.
- E2700-yksikön Dual-Simplex-tilaa ei enää tueta.

Lisätietoja DSA E2800 Full Duplexin asennuksesta on DSA E-Series E2800 -asennusoppaassa.

## 6 Tuettu laitteisto



### Huomautus!

Älä liitä laitetta useampaan kuin yhteen BVMS -järjestelmään! Tämä saattaa aiheuttaa taukoja tallennukseen tai muita ei-toivottuja seurauksia.

Seuraavat laitteet voidaan kytkeä BVMS -järjestelmään:

- Videotyöasemina käytettävät etälaitteet, kuten iPhone tai iPad DynDNS:n kautta
- Eri IP-kamerat, lähettimet ja ONVIF-kamerat (vain suoratoisto tai Video Streaming Gatewayn kautta)  
Kytetty verkon kautta
- Vain live-tilassa käytettävät lähettimet, joissa on paikallistallennus  
Kytetty verkon kautta
- iSCSI-tallennuslaitteet  
Kytetty verkon kautta
- Analogiset kamerat  
Kytetty lähettimiin
- Vastaanottimet  
Kytetty verkon kautta
- Monitorit  
Liitetty vastaanottimeen, Bosch Allegiant -matriisiin, BVMS -järjestelmän asiakastyöasemaan
- Bosch Allegiant -matriisi (laiteohjelmistoversio: 8.75 tai uudempi, MCS-versio: 2.80 tai uudempi)  
Kytetty Management Server -palvelimen COM-porttiin tai etätietokoneeseen ja verkon IP-lähettimeen.
- KBD-Universal XF -näppäimistö  
Kytetty BVMS-työaseman USB-porttiin.
- Bosch IntuiKey -näppäimistö  
Yhdistetty BVMS-työaseman COM-porttiin (laiteohjelmistoversio: 1.82 tai uudempi) tai vastaanotinlaitteeseen (VIP XD).  
Jos näppäimistö liitetään työasemaan, käyttäjä voi ohjata koko järjestelmää näppäimistöllä. Jos näppäimistö kytketään VIP XD -vastaanottimeen, käyttäjä voi ohjata näppäimistöllä vain monitoreja.
- SMTP-sähköpostipalvelin  
Kytetty verkon kautta
- POS  
Kytetty verkon kautta
- ATM  
Kytetty verkon kautta
- Verkonvalvontalaite  
Kytetty verkon kautta
- I/O-moduulit  
Kytetty verkon kautta  
Järjestelmä tukee vain ADAM-laitteita.

Kaikki verkon kautta kytketyt laitteet liitetään kytkimeen. BVMS -järjestelmän tietokoneet liitetään myös tähän laitteeseen.

## 6.1 Laitteiston asentaminen

BVMS tukee seuraavia laitteistokomponentteja:

- KBD-Universal XF -näppäimistö
  - Bosch IntuiKey -näppäimistö
  - Bosch Allegiant -matriisi, kamerat ja näyttö: liitetään jonkin verkon tietokoneen COM-porttiin ja verkon IP-lähtetimiin
  - Lähettimet, joissa on analogiset kamerat
  - Paikallista tallennusta käyttävät lähettimet
  - IP-kamerat ja IP-AutoDomet
  - Vastaanottimiin kytketyt monitorit (monitoriryhmät ovat mahdollisia hälytyksen käsittelyssä)
  - Kameralliset DVR-järjestelmät
  - ATM-/POS-laitteet
  - I/O-moduulit
- Vain ADAM-laitteet ovat tuettuja.

## 6.2 KBD Universal XF -näppäimistön asennus



### Huomaus!

Lisätietoja on KBD-Universal XF -näppäimistön mukana toimitetuissa käyttöohjeissa, jotka ovat saatavana online-tuotekuvastosta.

### Lisätietoja

Lisätietoja, ohjelmistolatauksia ja oppaita on vastaavilla tuotesivuilla osoitteessa [www.boschsecurity.com](http://www.boschsecurity.com).

Seuraavat laitteet voidaan kytkeä BVMS -järjestelmään:

- Videotyöasemina käytettävät etälaitteet, kuten iPhone tai iPad DynDNS:n kautta
- Eri IP-kamerat, lähettimet ja ONVIF-kamerat (vain suoratoisto tai Video Streaming Gatewayn kautta)  
Kytkeyty verkon kautta
- Vain live-tilassa käytettävät lähettimet, joissa on paikallistallennus  
Kytkeyty verkon kautta
- iSCSI-tallennuslaitteet  
Kytkeyty verkon kautta
- Analogiset kamerat  
Kytkeyty lähettimiin
- Vastaanottimet  
Kytkeyty verkon kautta
- Monitorit  
Liitetty vastaanottimeen, Bosch Allegiant -matriisiin, BVMS -järjestelmän asiakastyöasemaan
- Bosch Allegiant -matriisi (laiteohjelmistoversio: 8.75 tai uudempi, MCS-versio: 2.80 tai uudempi)  
Kytkeyty Management Server -palvelimen COM-porttiin tai etätietokoneeseen ja verkon IP-lähtettimeen.

## 6.3 Bosch IntuiKey -näppäimistön yhdistäminen BVMS-järjestelmään

Tässä luvussa on taustatietoja Bosch IntuiKey -näppäimistön määrittämisestä.

## 6.3.1

**Bosch IntuiKey -näppäimistön yhdistämisvaihtoehdot**

Voit yhdistää Bosch IntuiKey -näppäimistön BVMS-työaseman COM-porttiin (vaihtoehto 1) tai vastaanotinlaitteeseen (esim. VIP XD, vaihtoehto 2).

Jos yhdistät näppäimistön BVMS -työasemaan, voit ohjata koko järjestelmää. Jos yhdistät näppäimistön vastaanottimeen, voit ohjata järjestelmän analogisia monitoreja.

Jos yhdistät näppäimistön Enterprise Operator Client -sovellukseen, voit ohjata tietyn Management Server -palvelimen kameroita antamalla ensin palvelimen numeron painamalla palvelinnäppäintä ja kirjoittamalla sitten kameras numeron.

**Huomautus!**

Yhdistä Bosch IntuiKey -näppäimistö BVMS -työasemaan määritetyllä Bosch-kaapelilla. Bosch IntuiKey -näppäimistö voidaan yhdistää VIP XD -vastaanottimeen kaapelilla, joka liitetään näppäimistön COM-sarjaporttiin ja vastaanottimeen sarjaliitännänsä. Katso lisätietoja yhteyksistä kohdasta Käyttölaitteen liittäminen vastaanottimeen.

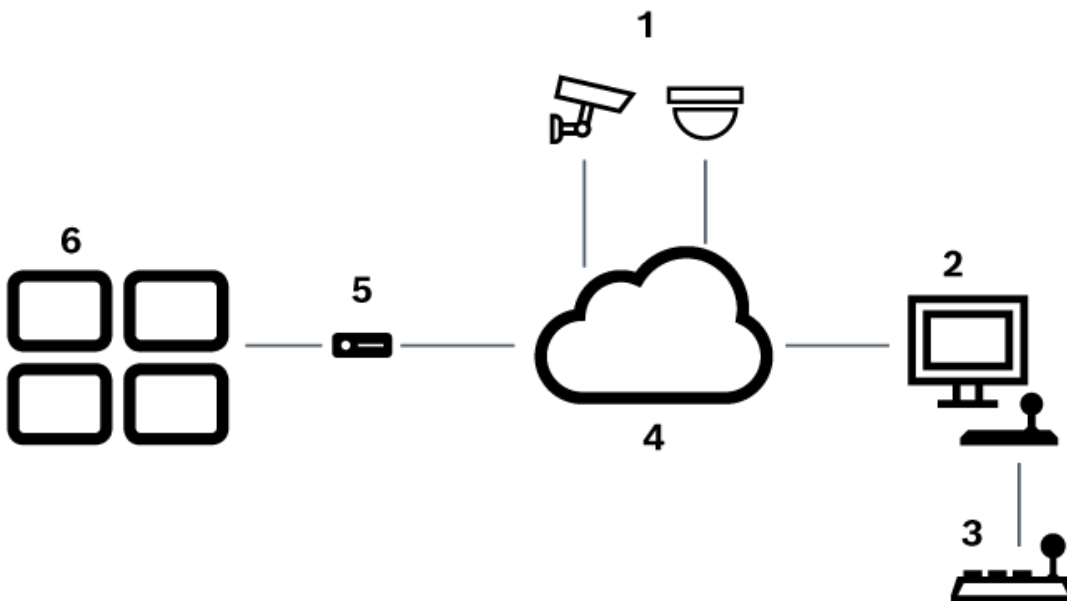
**BVMS-työasemaan yhdistetty Bosch IntuiKey -näppäimistö**

**Kuva 6.1:** Vaihtoehto 1: Bosch Video Management System -työasemaan liitetty Bosch IntuiKey -näppäimistö

1	Lähettimien kautta verkkoon yhdistetyt kamerat
2	BVMS -työasema
3	Bosch IntuiKey -näppäimistö
4	BVMS -verkko
5	Vastaanotin
6	Monitorit

### Bosch IntuiKey -näppäimistö liitettynä vastaanottiimeen

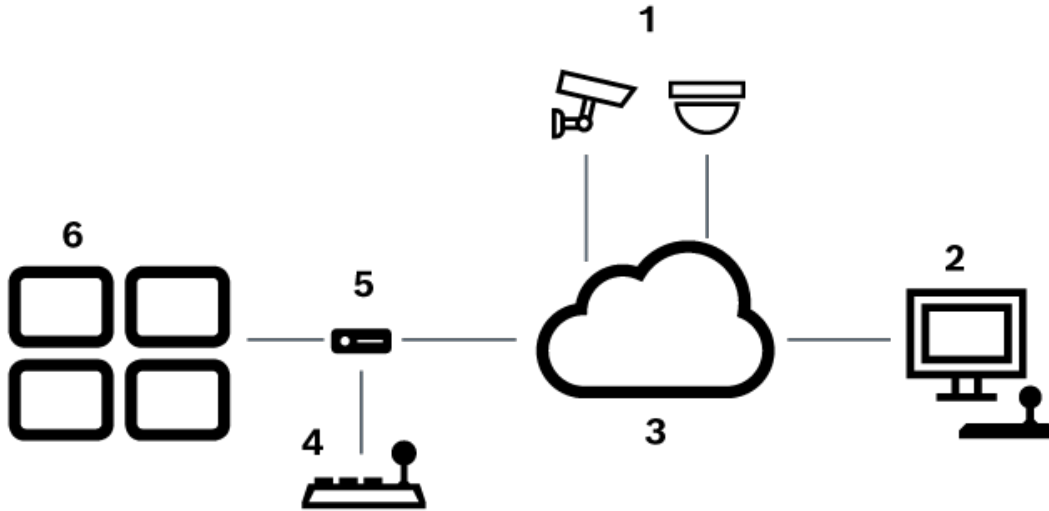

**Kuva 6.2:** Vaihtoehto 2: Vastaanottiimeen liitetty Bosch IntuiKey -näppäimistö

1	Lähettimien kautta verkkoon yhdistetyt kamerat
2	BVMS -työasema
3	BVMS -verkko
4	Bosch IntuiKey -näppäimistö
5	Vastaanotin
6	Monitorit

Saat lisätietoja käytettävissä olevista sovellusikkunoista seuraavista kohdista:

- *Määritä näppäimistö -sivu, sivu 151*

Saat näitä viitteitä seuraamalla yksityiskohtaisia ohjeita vaihe vaiheelta:

- *Bosch IntuiKey -näppäimistön määrittäminen (Asetukset-sivu) (työasema), sivu 133*
- *Bosch IntuiKey -näppäimistön määrittäminen (vastaanotin), sivu 140*
- *Vastaanottimen määrittäminen käyttämään Bosch IntuiKey -näppäimistöä, sivu 140*

#### Viitata johonkin

- *Määritä näppäimistö -sivu, sivu 151*

## 6.3.2

### Bosch IntuiKey -näppäimistön yhdistäminen vastaanottiimeen

#### Vastaanottimen määrittäminen

Katso kohta *Vastaanottimen määrittäminen käyttämään Bosch IntuiKey -näppäimistöä, sivu 140*, josta saat lisätietoja.

### COM-portin ja VIP XD -vastaanottimen yhdistäminen

Seuraavassa taulukossa luetellaan RS232-liitännän ja VIP XD -vastaanottimen väliset yhteydet:

RS232-liitäntä	VIP XD -vastaanottimen sarjaliitäntä
1	
2	TX
3	RX
4	
5	GND
6	
7	CTS
8	RTS
9	

Seuraavassa kuvassa esitellään standardoitu RS232-liitäntä (1) ja vastaanottimen sarjaliitäntä (2):

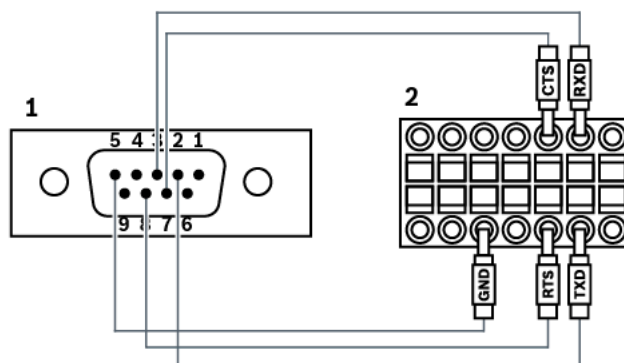

### 6.3.3

#### Bosch IntuiKey -näppäimistön laiteohjelmiston päivittäminen

1. Asenna IntuiKey-latausohjelma mille tahansa PC-tietokoneelle.
2. Käynnistä IntuiKey Firmware Upgrade Utility -ohjelma.
3. Yhdistä näppäimistö soveltuvalla sarjakaapelilla tietokoneeseen (jos kaapelia ei ole käytettävissä, kysy lisätietoja Bosch-tuesta).
4. Paina ensin näppäimistön Keyboard Control -näppäintä ja valitse sitten Firmware Upgrade.
5. Anna salasana: 0 ja 1 samanaikaisesti.  
Näppäimistö on käynnistyslataustilassa.
6. Valitse laiteohjelmistotiedosto tietokoneessa (esimerkiksi kbd.s20) valitsemalla Browse
7. Määritä COM-portti.
8. Lataa laiteohjelmisto painamalla Download.  
Näppäimistön näytössä näkyy Programming.  
Älä paina nyt Clr-näppäintä. Tällöin näppäimistöä ei voi käyttää uudelleenkäynnistyksen jälkeen (katso alla oleva huomautus).

9. Valitse kieli napsauttamalla kohtaa Browse: esimerkiksi 8900\_EN\_..82.s20  
Näppäimistön näytössä näkyy Programming.
10. Sulje IntuiKey Firmware Upgrade Utility -ohjelma.
11. Poistu painamalla näppäimistön CLR-näppäintä.  
Näppäimistö käynnistyy uudelleen. Odota muutama sekunti, kunnes kielenvalintavalikko avautuu.
12. Valitse haluamasi kieli näytön painikkeella.  
Esiin tulee oletusaloitusnäyttö.

**Huomautus!**

Jos haluat käynnistää laitteen käynnistyslataustilassa, irrota virtalähde näppäimistöstä ja paina 0- ja 1-näppäimiä samanaikaisesti. Kun näppäimet ovat pohjassa, kytke virtalähde ja vapauta 0- ja 1-näppäimet.

## 6.4

### Bosch Allegiant -matriisin yhdistäminen BVMS-järjestelmään

BVMSAllegiant -matriisiliittymän avulla analogisia matriisikameroita voi käyttää saumattomasti Operator Client -liittymässä. Allegiant-kamerat ovat lähes samanlaisia kuin IP-kamerat. Ainoa eroavaisuus on kameran pieni ruudukkosymboli, joka osoittaa, että kyseessä on Allegiant-kamera. Voit näyttää kameroita käyttämällä samoja toimintoja kuin IP-kameroissakin. Ne sisältyvät Loogiseen Puuhun ja toimitilakarttoihin, ja käyttäjät voivat lisätä niitä Suosikit-puihinsa. Järjestelmä tukee Allegiantiin yhdistettyjen PTZ-kameroiden videoikkunavalvontaa. Voit helposti tarkastella Allegiant-kameroita IP-vastaanottiin kytkeytyissä monitoreissa.

BVMS liitetään matriisikytkimeen Allegiant MCS (Master Control Software) -ohjelmistolla. MCS toimii tässä tapauksessa huomaamattomasti taustalla. Tässä ohjelmistossa on tehokas, tapahtumapohjainen käyttöliittymä Allegiantiin. Ohjelmisto tarjoaa nopean, reaaliaikaisen vasteen Allegiantista BVMS -järjestelmään. Jos esimerkiksi viallinen koaksiaalikaapeli aiheuttaa kuvahäviön Allegiantissa, lähetetään välittömästi ilmoitus BVMS -järjestelmään. Voit siis ohjelmoida BVMS -järjestelmän vastaamaan Allegiant-hälytyksiin.

### 6.4.1

#### Bosch Allegiant -yhteyden yleiskuva

Yhteyden muodostaminen BVMS -järjestelmän ja Allegiant-matriisikytkinjärjestelmän välille edellyttää ohjauskanavayhteyden muodostamista BVMS -järjestelmän ja Allegiant-matriisin välille.

On olemassa kaksi mahdollisuutta:

- Paikallinen yhteys  
Management Server ohjaa Allegiant-matriisia.
- Etäyhteys  
Tarkoitusta varten varattu ja verkkoon liitetty Bosch Allegiant -tietokone ohjaa Allegiant-matriisia.

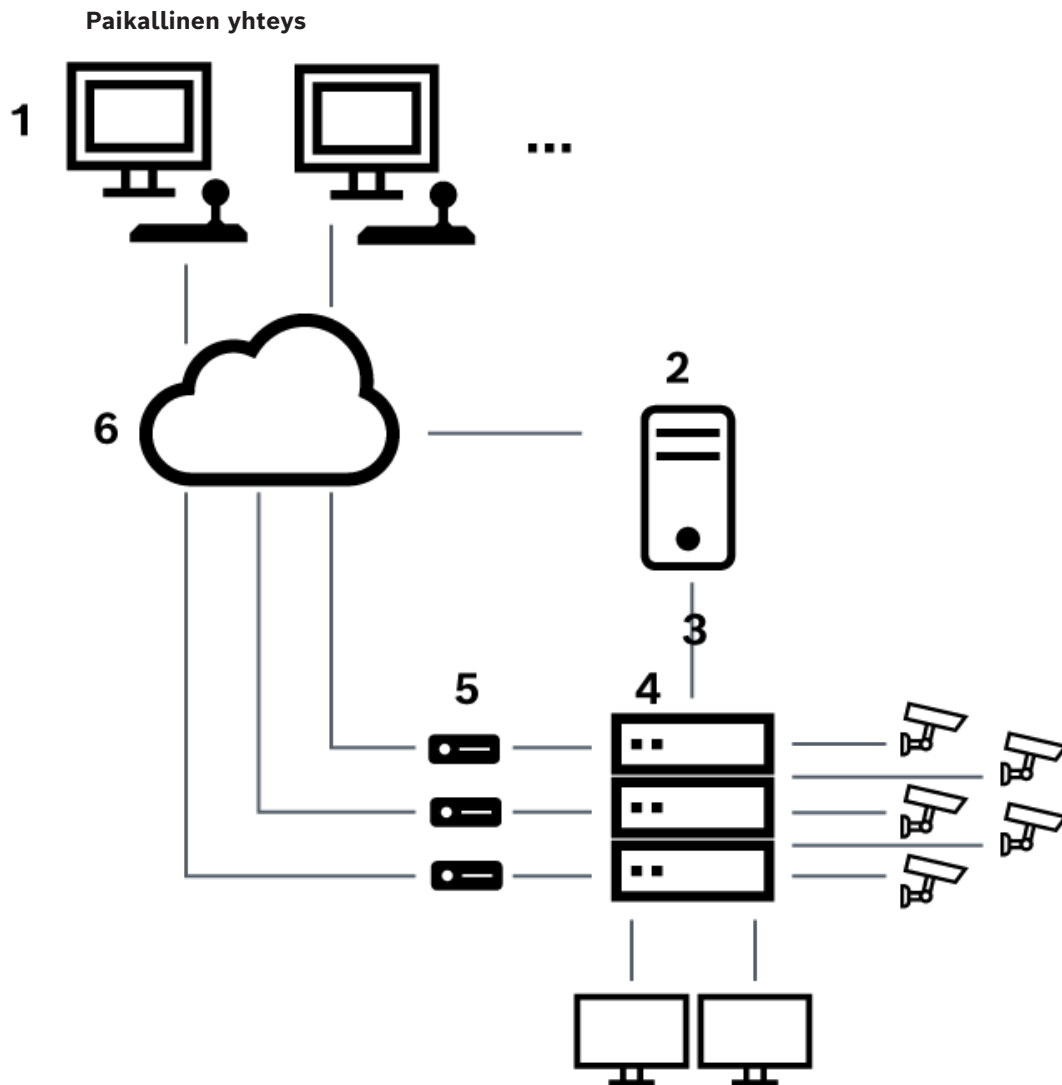

**Kuva 6.3:** Bosch Video Management System -järjestelmän paikallinen liitäntä Bosch Allegiant -matriisikytkimeen

1	BVMS -työasemat
2	Management Server -palvelin ja Master Control -ohjelmisto
3	RS-232-liitäntä
4	Allegiant-matriisi
5	lähettimet
6	Verkko



**Etäyhteys**

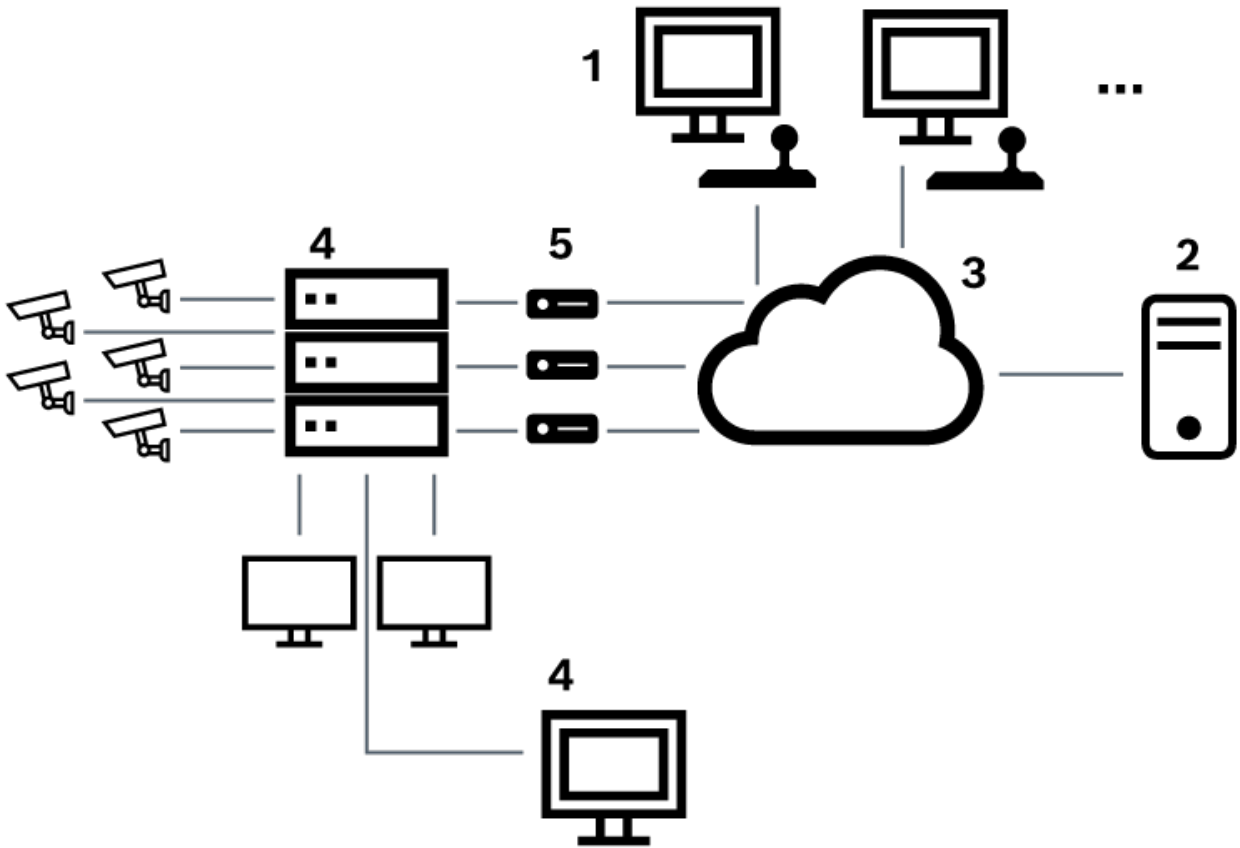

**Kuva 6.4:** Bosch Video Management System -järjestelmän etäliitäntä Bosch Allegiant -matriisikytkimeen

1	BVMS -työasemat
2	Management Server -palvelin ja Master Control -ohjelmisto
3	Verkko
4	Allegiant-tietokone, jossa on Master Control -ohjelmisto
5	RS-232-liitäntä
6	lähettimet
7	Allegiant-matriisi

**6.4.2 Ohjauskanavan määrittäminen**

Ohjauskanava määritetään suorittamalla seuraavat toiminnot:

- Johdotus
- Ohjelmiston asentaminen
- Allegiant-määrittystiedoston luominen
- Allegiant-matriisin lisääminen BVMS -järjestelmään
- Käyttäjänimien määrittäminen

### Johdotus

Määritä BVMS -järjestelmän ja Allegiant-matriisiin välinen ohjauskanava liittämällä yksi tietokone RS-232-sarjaportin välityksellä Allegiantin konsoliporttiin (käytä liitäntään määritettyä Bosch-kaapelia). Kyseessä voi olla BVMS Management Server -palvelin tai mikä tahansa verkon tietokone.

### Allegiant Master Control -ohjelmiston asentaminen

1. Pysäytä Management Server -palvelu, jos se on käytössä (**Käynnistä > Ohjauspaneeli > Palvelut > Napsauta hiiren kakkospainikkeella kohtaa BVMS Management Server > Pysäytä**)
2. Asenna Allegiant Master Control Software Management Server -palvelimeen ja Allegiant-tietokoneeseen (jos sellainen on käytössä).
3. Määritä etäyhteydellä käytettävä Allegiant-tietokone käynnistämään Allegiant Network Host -ohjelma (ld\_alghw.exe) käynnistettäessä. Näin pakolliset Allegiant-palvelut sallivat muiden verkon tietokoneiden pääsyn Allegiantiin. Ohjelmisto toimii huomaamattomasti. Tähän tietokoneeseen ei tarvitse liittää käyttöavainta.  
Jos haluat, että palvelu käynnistyy automaattisesti tietokoneen käynnistämisen yhteydessä, kopioi kohteen ld\_alghw.exe linkki tietokoneen käynnistyskansioon.

### Bosch Allegiant -määrittystiedoston luominen

1. Luo Allegiant Master Control -ohjelmistolla Allegiant-määrittystiedosto, joka määrittää Allegiant-matriisiin liitetyn tietokoneen. Tähän toimenpiteeseen vaaditaan Master Control -käyttöavain.
2. Valitse Transfer -valikosta Communication Setup. Syötä Current Host -luetteloon Allegiant-matriisiin yhdistetyn tietokoneen DNS-nimi. Anna lisäksi Allegiantiin yhdistetyn sarjaportin parametrit (COM-portin numero, tiedonsiirtonopeus jne.). Näin Management Server -palvelimen tai tietokoneen Master Control -ohjelmisto voi yhdistyä Allegiant-järjestelmään. Jos tämä ei onnistu, varmista ovatko Master Control -ohjelmisto ja Allegiant Network Host -ohjelmisto käynnissä Allegiant-matriisiin liitetyssä tietokoneessa. Varmista myös, että verkon turva-asetukset on määritetty niin, että ne sallivat kyseisen tietokoneen etäkäytön.
3. Valitse Transfer -valikosta Upload. Valitse kaikki taulukot ja napsauta Upload. Valitse hakemisto määrittystiedoston tallentamista varten.
4. Poistu Master Control -ohjelmistosta.

### Bosch Allegiant -matriisin lisääminen BVMS -järjestelmään

1. Käynnistä BVMSManagement Server ja Configuration Client. Lisää Allegiant-laite lisäämällä tämä määrittystiedosto (Lisäohjeita on kohdassa Laitteen lisääminen).
2. Varmista, että BVMS -järjestelmässä käytetty Allegiant Master Control -ohjelmiston määrittystiedosto vastaa käytettävää Allegiant-määrittystä.  
BVMS suorittaa vaaditut Master Control -ohjelmiston komponentit huomaamattomasti taustalla.

### Käyttäjänimen määrittäminen Allegiant-palvelujen sisäänkirjautumista varten

Jos Allegiant-matriisi on kytketty verkossa olevaan tietokoneeseen eikä Management Server -palvelimeen, varmista että tietokoneen ja Management Server -palvelimen Allegiant-palvelut kirjataan samalla käyttäjätilillä. Tämän käyttäjän on kuuluttava järjestelmänvalvojien ryhmään.

### Lisätietoja on käyttöohjeissa

Saat lisätietoja käytettävissä olevista sovellusikkunoista seuraavista kohdista:

- *Matriisikytkimet -sivu, sivu 129*

Saat näitä viitteitä seuraamalla yksityiskohtaisia ohjeita vaihe vaiheelta:

- Bosch Allegiant -laitteen määrittäminen, sivu 130

**Viitata johonkin**

- Matriisikytkimet -sivu, sivu 129

**6.4.3**

**Boschin Allegiant-satelliittijärjestelmäkonsepti**

Allegiant-matriisikytkin mahdollistaa useiden Allegiant-järjestelmien liittämisen yhteen satelliittikonseptin avulla. Tällöin useat Allegiant-järjestelmät näkyvät BVMS -järjestelmässä yhtenä suurena järjestelmänä, joka mahdollistaa pääsyn kaikille kameroille kaikissa järjestelmissä.

Allegiant-satelliittijärjestelmässä Allegiant-orjalaitteen monitorilähdöt on liitetty isäntälaitteen videotuloihin. Tätä yhteyttä kutsutaan runkojohdoksi. Lisäksi isäntä- ja orjalaitteiden väliin on sijoitettu ohjauskanava. Kun Allegiant-isäntälaitte tarvitsee Allegiant-orjalaitteen kameraa, järjestelmä lähettää komennon orjalaitteeseen ja ohjaa sen kytkemään vaaditun kameras runkojohtoon. Samalla Allegiant-isäntälaitte kytkee runkojohdon tulon haluttuun Allegiant-isännän monitorilähtöön. Tämä toiminto viimeistelee videoyhteyden luonnin halutusta orjalaitteen kamerasta haluttuun isäntämonitoriin.

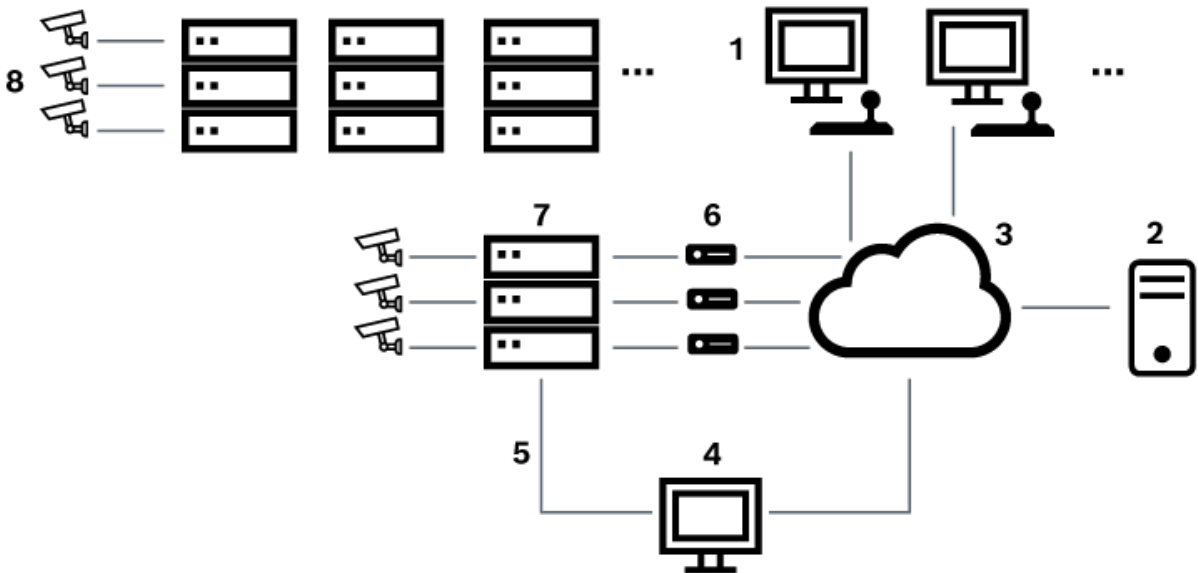

**Kuva 6.5:** Satelliittikytkimillä laajennettu Bosch Allegiant -järjestelmä

1	BVMS -työasemat
2	Management Server -palvelin ja Master Control -ohjelmisto
3	Verkko
4	Allegiant-tietokone, jossa on Master Control -ohjelmisto
5	RS-232-liitäntä
6	lähettimet
7	Allegiant-matriisi
8	Allegiant-satelliittimatriisi

Satelliittikonseptia voidaan soveltaa niin, että Allegiant-laite voi toimia sekä isäntä- että orjalaitteena. Näin jokainen Allegiant-laite voi tarkastella muiden laitteiden kameroita. Tätä toimintoa varten täytyy ainoastaan kytkeä runkojohdot ja ohjauslinjat molempiin suuntiin ja määrittää Allegiant-tilukset oikein.

Konseptia voidaan laajentaa Allegiant-lisäjärjestelmillä lähes loputtomiin. Allegiant-järjestelmässä voi olla useita orjalaitteita, ja se voi toimia orjalaitteena useille isäntälaitteille. Allegiant-tilukset voidaan ohjelmoida niin, että se sallii tai estää käyttäjän pääsyn kameranäkymiin sijaintipaikan sääntöjen vaatimusten mukaisesti.

## 6.5 BVMS-järjestelmässä tuetut Allegiant CCL -komennot

CCL-komentojen käyttämiseen tarvitaan CCL-käyttöopas. Tämä opas on saatavilla online-tuotekuvastossa kunkin LTC Allegiant -matriisin asiakirjaosassa.

Tuettu komento	Seloste	Huomautuksia
<b>Vaihto/jakso</b>		
LCM	Loogisen kameras vaihto monitoriin	LCM, LCM+ ja LCM- vastaavat toisiaan.
LCMP	Loogisen kameras vaihto monitoriin toimintakutsun avulla	
MON+CAM	Fyysisen kameras vaihto monitoriin	
MON-RUN	Jakson suoritus monitorinumeron mukaan	
MON-HOLD	Jakson pito monitorinumeron mukaan	
SEQ-REQ	Jaksopyyntö	
SEQ-ULD	Jakson purku	
<b>Vastaanotin/ohjain</b>		
R/D	Perusohjauskomennot	
REMOTE-ACTION	Samanaikaisen panoroinnin, kallistuksen ja zoomauksen ohjauskomennot	
REMOTE-TGL	Panoroinnin, kallistuksen ja zoomauksen komentojen vaihto	
PREPOS-SET	Määritä esiasento	
PREPOS	Kutsu esiasento	
AUX-ON AUX-OFF	Lisäohjauskomennot – Lisälaite päälle – Lisälaite pois päältä	

Tuettu komento	Seloste	Huomautuksia
<b>Vaihto/jakso</b>		
VARSPEED_PTZ	Muuttuvan nopeuden ohjauskomennot	
<b>Hälytys</b>		Käytetään virtuaalisten tulojen ohjaamiseen. Esimerkiksi "+alarm 1" sulkee virtuaalisen tulon 1 ja "-alarm 1" avaa virtuaalisen tulon 1
+ALARM	Aktivoi hälytys	Avaa virtuaalisen tulon BVMS-järjestelmässä.
-ALARM	Poista hälytys käytöstä	Sulkee virtuaalisen tulon BVMS-järjestelmässä.
<b>Järjestelmä</b>		
TC8x00>HEX	Aseta heksadesimaalitila	
TC8x00>DECIMAL	Aseta desimaalitila	

## 7 Käytä uusinta ohjelmistoa

Ennen kuin käytät laitetta ensimmäisen kerran, varmista, että asennat ohjelmiston uusimman version. Päivitä ohjelmisto säännöllisesti laitteen koko käyttöiän ajan toimivuuden, yhteensopivuuden, suorituskyvyn ja turvallisuuden varmistamiseksi. Päivitä ohjelmistot ohjekirjoissa kuvatulla tavalla.

Luomme uusia päivityksiä vain ohjelmistoversioille, jotka ovat yleisesti tai rajoitetusti saatavissa. Lisätietoja on kohdassa.

[Bosch Building Technologies -ohjelmistopalvelu ja tuki](#)

Lisätietoja:

- Yleistä tietoa: <https://www.boschsecurity.com/xc/en/support/product-security/>
- Tietoturvaohjeet eli luettelo tunnistetuista haavoittuvuuksista ja ehdotetuista ratkaisuista: <https://www.boschsecurity.com/xc/en/support/product-security/security-advisories.html>

Bosch ei ole vastuussa mistään vahingoista, jotka aiheutuvat sen tuotteiden käytöstä vanhentuneiden ohjelmistokomponenttien kanssa.

## 8 Aloittaminen

Tämä luku sisältää tietoja BVMS -järjestelmän käyttöönotosta.

### 8.1 Ohjelmistomoduulien asentaminen

**Huomautus!**

Asenna jokainen ohjelmistomoduuli siihen tietokoneeseen, josta kyseistä moduulia on tarkoitus käyttää.

**Asentaminen:**

Sulje Configuration Client, ennen kuin käynnistät BVMS -määrityksen.

1. Suorita Setup.exe tai käynnistä BVMS -asennus aloitusnäytöstä.
2. Valitse seuraavassa valintaikkunassa moduulit, jotka asennetaan tähän tietokoneeseen.
3. Noudata näytön ohjeita.

### 8.2 Config Wizardin käyttö

Config Wizard on tarkoitettu pienten järjestelmien helppoon ja nopeaan määritykseen.

Config Wizard auttaa määrittämään järjestelmän ominaisuudet, mukaan lukien VRM, iSCSI-järjestelmä, Mobile Video Service, kamerat, tallennusprofiilit ja käyttäjäryhmät.

iSCSI-järjestelmät on lisättävä manuaalisesti ohjelmiston perusasennuksen yhteydessä.

Käyttäjäryhmät ja niiden käyttöoikeudet määritetään automaattisesti. Voit lisätä tai poistaa käyttäjiä ja määrittää salasanoja.

Config Wizard voi muodostaa yhteyden vain paikallisen tietokoneen Management Serveriin. Voit tallentaa aktivoitua määrityksen varmuuskopiointia varten ja tuoda tämän määrityksen myöhemmin. Voit muuttaa tätä tuotua määritystä tuonnin jälkeen.

Config Wizard lisää paikallisen kohteen VRM automaattisesti sekä ohjelmiston perusasennuksen yhteydessä että kohteissa DIVAR IP 3000 ja DIVAR IP 7000.

Kohteessa DIVAR IP 3000 ja kohteessa DIVAR IP 7000 myös paikallinen iSCSI-laite lisätään automaattisesti, jos se ei ole jo käytettävissä.

Kohteessa DIVAR IP 3000 ja kohteessa DIVAR IP 7000 paikallinen Mobile Video Service lisätään automaattisesti, jos se ei ole jo käytettävissä.

**Huomautus!**

Jos haluat käyttää järjestelmässä vastaanottimia, varmista, että kaikissa lähettimissä käytetään samaa user-käyttöoikeustason salasanaa.

**Config Wizard -sovelluksen käynnistäminen:**

- ▶ Valitse **Aloitus > Kaikki ohjelmat > BVMS > Config Wizard**  
Welcome-sivu avautuu.

## Welcome -sivu

**Welcome**

Config Wizard helps you set up your BVMS quickly.

The following prerequisites must be fulfilled:

- The cameras and other network devices must have invariable IP addresses (either by using fixed IP addresses or by using static DHCP assignment).
- For cameras and other network devices to be added you must know whether they are connected to the local subnet or to other subnets.
- You need the IP addresses of storage devices that you want to add.

Config Wizard has been initialized successfully. License is valid. Further steps can be performed.

**Restrictions of Config Wizard**

- Config Wizard is intended for configuring a VMS where Management Server and VRM run on the same computer.
- If licenses are missing, Config Wizard allows you to save the new configuration.
- Config Wizard can only detect the following device types in the network: video encoder, video decoder and DVR.
- Storage to be added must be ready for recording. This means the device must have at least one formatted LUN. Use Configuration Client for configuring storage devices and formatting their LUNs.
- Config Wizard does not support adding Bosch DSA E-Series storage devices to the configuration.

**About Config Wizard**

BVMS - Config Wizard 11.1  
Build 11.1.0.74

All rights reserved. Patents pending. Warning: Unauthorized reproduction or distribution of this program, or any portion of it, may result in severe civil and criminal penalties, and will be prosecuted to the maximum extent possible under the law. Portions of BVMS use MS Windows Media Technologies (c) by Microsoft Corp.

[Open Source Licenses](#)

**Next**

► Jatka valitsemalla **Next**.

## Basic -sivu

**Latest saved configuration**

Devices and services included in the latest saved configuration

Network address	Device type	Recording Profile	Recorder
172.30.11.39	AUTODOME IP starlight		Live Only
172.31.23.168	DINION IP ultra 8000 MF		Live Only
172.31.20.20	E-Series Storages		
172.30.11.237	MIC IP starlight 7000i		Live Only
Internal	Monitor group		
172.31.21.21	VIP X1600	Continuous, Alarm Recording	VRM(172.30.11.128)
172.31.21.20	VIP X1600 XFM4	(non-uniform)	VRM(172.30.11.128)
Internal	Virtual Input		
172.30.11.128	VRM		
172.31.20.22	VRM Storage		

The active configuration is identical with the latest saved configuration.

Video Recording Manager (VRM) service is found and is running.

Please select the network adapter for your local video network:

Ethernet (Type: Ethernet; IPv4-Address: 172.30.11.128)

**Next**

**Import configuration**

You can import an existing configuration. The imported configuration is saved immediately as a change to the local configuration. Import is only possible when the active configuration is identical with the latest saved configuration. Changes on the following pages are only saved and activated if you click the corresponding button on the last page of Configuration Wizard.

[Import configuration ...](#)

Changes on the following pages are only saved and activated if you apply them on the last page.

Tällä sivulla näkyy viimeisin tallennettu määrittys. Voit tuoda BVMS -tiedoston käytössä olevan määrittymen muutoksena. Muutos tallennetaan, mutta sitä ei aktivoida, kun valitset **Next**.



Voit valita tietokoneesta sen verkkosovittimen, joka on kytketty järjestelmän videolaitteisiin (IP-kamerat, lähettimet, vastaanottimet, iSCSI-tallennusjärjestelmät). Tämän verkkosovittimen IP-osoitetta käytetään myös VRM:n, VSG:n ja paikallisen iSCSI-tallennusjärjestelmän IP-osoitteena.

Määritä julkinen IP-osoite tai DNS-nimi valitsemalla **Port Mapping**, jos järjestelmään pitää päästä Internetin kautta.

### Scan -sivu

The screenshot shows the 'Scan' step in a 9-step configuration process. The main area is titled 'Select video devices to be added' and shows a table of 193 detected devices. The table has the following columns: Device name, IP address, MAC address, and Device type. A 'Next' button is located at the bottom right of the table. On the right side of the screen, there are two sections: 'Scan options' and 'Change network addresses'.

Device name	IP address	MAC address	Device type
DINION IP ultra 8000 MP	172.31.22.240	00-07-5f-95-81-e7	DINION IP ultra 8000 MP
FD IP micro 5000 (172.31.22.217)	172.31.22.217	00-07-5f-84-24-e6	FLEXIDOME IP micro 5000
Flexidome IP Dynamic 7000i	172.31.22.144	00-07-5f-7a-c2-b6	FLEXIDOME IP dynamic 7000i
FlexiDome panorama 5000i	172.31.22.62	00-07-5f-88-74-dd	FLEXIDOME IP panoramic 5000i
172.30.11.198	172.31.23.202	00-07-5f-c6-71-64	FLEXIDOME multi 7000i
Camera 4	172.31.23.161	00-07-5f-99-2a-4e	DINION IP starlight 7000 HD
Camera 3	172.31.23.160	00-07-5f-99-2f-9f	DINION IP starlight 7000 HD
FLEXIDOME IP starlight 6000i	172.31.23.147	00-07-5f-8d-21-a5	FLEXIDOME IP starlight 6000i
FLEXIDOME IP panoramik 7000i	172.31.23.124	00-07-5f-84-89-e6	FLEXIDOME IP panoramic 7000i
FLEXIDOME IP panoramik 7000i	172.31.23.123	00-07-5f-84-8a-e1	FLEXIDOME IP panoramic 7000i
FLEXIDOME IP panoramik 7000i	172.31.23.122	00-07-5f-8b-f8-c1	FLEXIDOME IP panoramic 7000i
DINION IP ultra 8000 MP	172.31.23.114	00-07-5f-8d-33-bd	DINION IP ultra 8000 MP
FLEXIDOME IP indoor 5000i	172.31.23.113	00-07-5f-7c-64-32	FLEXIDOME IP indoor 5000i
DINION IP ultra 8000 MP	172.31.23.102	00-07-5f-98-28-4c	DINION IP ultra 8000 MP
Dinion IP 5000i IR	172.31.23.95	00-07-5f-93-cf-bb	DINION IP 5000i IR
Dinion IP Starlight 6000 HD	172.31.23.145	00-07-5f-8d-21-d3	DINION IP starlight 6000 HD

**Scan options**

Range of network scan:

- Local subnet only (recommended)
- Across subnets

**Change network addresses**

Change the IP addresses of the selected encoders/decoders. Start with the following IP address:

Change IP Addresses

### Huomautus:

Laitteiden tarkistus voi kestää jonkin aikaa. Voit peruuttaa tarkistuksen. Kaikki löydetty laitteet näkyvät taulukossa.

Tällä sivulla näkyvät kaikki videolaitteet, jotka eivät sisällyneet viimeksi tallennettuun määritykseen.

Poista valintamerkki niiden laitteiden valintaruuduista, joita ei lisätä määritykseen, ja valitse sitten **Next**.

Jos valitut laitteet eivät ole samalla IP-alueella kuin DIVAR IP -järjestelmä, laitteen IP-osoitteen voi muuttaa määrittämällä laitteen IP-alueen alkuosoitteen.

## Authentication -sivu

**Enter passwords for devices**

Device name	IP address	User name	Password	Status
172.31.23.150	172.31.23.150	service		⚠
Decoder (172.31.21.204)	172.31.21.204	service	.....	🔒
NDC-284-P (172.31.23.15)	172.31.23.15	service		🔒
VIP10 (172.31.23.24)	172.31.23.24	service		🔒
VIPX-1600XFMD (172.31.22.4)	172.31.22.4	service		🔒
VIPX-1600XFMD (172.31.22.5)	172.31.22.5	service		🔒

You must authenticate at the devices of your system. To authenticate, enter the password for the user account of each device. An open green lock indicates a successful authentication. Devices with a status indicated by a yellow warning sign require an initial password; they do not allow logon with an empty password.

You can only click 'Next' to continue, when all locks are green.

To copy a password for authentication select a row with a shown password and press Ctrl + C. Then select the rows of the devices for which the copied password should be used. To paste the password press Ctrl + V.

▼ Change default password

Show passwords      Set Initial Passwords      Next

Tällä sivulla todennetaan salasanalla suojatut videolaitteet. Jos useat laitteet käyttävät samaa salasanaa, ne on helppo todentaa leikepöydän avulla (CTRL+C, CTRL+V):

1. Valitse vaihtoehto **Show passwords**.
2. Valitse todennetun laitteen rivi (osoituksena vihreä lukko), paina CTRL+C-näppäimiä, valitse useita rivejä, joilla on punainen lukko, ja paina CTRL+V-näppäimiä).

Salasana tarkistetaan automaattisesti, kun salasana kenttään ei kirjoiteta uutta merkkiä muutamaan sekuntiin tai kun käyttäjä napsauttaa salasana kentän ulkopuolella.

Voit ilmoittaa yleisen oletussalasanan kaikille sellaisille laitteille, joita ei ole tällä hetkellä suojattu salasanalla.

Jos laite edellyttää alkusalasanaa,  tulee näkyviin.

#### Määritä alkusalasana seuraavasti:

1. Kirjoita salasana **Password**-kenttään.
2. Valitse **Set Initial Passwords**.  
Alkusalasana on nyt määritetty.

**Huomautus:** Et voi jatkaa ennen kuin olet määrittänyt alkusalasanan kaikille luettelossa oleville laitteille, jotka edellyttävät alkusalasanaa.

3. Jatka valitsemalla **Next**.

**Cameras -sivu**

**Specify camera settings**

Camera name	IP address	Recording quality	Live quality
Camera 1 (172.31.22.227)	172.31.22.227	Bit Rate Optimized	Balanced
Camera 1 (172.31.22.229)	172.31.22.229	Bit Rate Optimized	Balanced

Next

*Additional text on the right side of the screenshot:*  
 You can rename each camera in the 'Camera name' column.  
 You can configure recording quality and live quality for each camera. Fractional frame rates (FR) are indicated by the profile names and refer to the fraction of the maximum frame rate of the corresponding camera model.  
 You can change the settings of the 'Recording quality' and the 'Live quality' columns of multiple cameras simultaneously. To that end select those cameras and change the settings in one of the selected cameras.  
 If the settings in a column are not identical for all selected cameras, you can click '<no change>' to avoid changing these settings unintentionally.  
 You can sort cameras in folders. These folders must be created in Configuration Client.  
 In the Preview pane, you can see a still image of the selected camera.

Käytä tätä sivua järjestelmän kameroiden hallintaan.

**Recording -sivu**

**Specify recording settings**

Selected 0 of 2

Device name	IP address	Recording profile	Storage Min Time (days)	Storage Max Time (days)
VIP X1 (172.31.22.227)	172.31.22.227	Continuous, Alarm Re	1	unlimited
NBC-255-P (172.31.22.229)	172.31.22.229	Continuous, Alarm Re	1	unlimited

Alarm Recording  
 Alarm Recording Night and Weekend  
 Continuous Only  
 Continuous Only Night and Weekend  
 Continuous, Alarm Recording  
 No Recording

Next

*Additional text on the right side of the screenshot:*  
 You can specify the recording profile and how long you want to store the recordings.  
 You can change the settings for several cameras in parallel: To that end select those cameras and change the settings in one of the selected cameras.  
 If the settings in a column are not identical for all selected cameras, you can click '<no change>' to avoid changing these settings unintentionally.  
 Cameras recorded by DVR devices are not shown, because the recording settings for these cameras can only be set using the configuration application of the DVR device.

**Motion Alarm Recording in Recording Profiles**

Recording profile	Motion Triggered Alarm Recording
Alarm Recording	<input type="checkbox"/>
Alarm Recording Night and Weekend	<input type="checkbox"/>
Continuous Only	<input type="checkbox"/>
Continuous Only Night and Weekend	<input type="checkbox"/>
Continuous, Alarm Recording	<input checked="" type="checkbox"/>
No Recording	<input type="checkbox"/>

Tällä sivulla näkyvät vain ne kamerat, jotka on vasta lisätty. Kun aktivoit tämän määrittelyn, et voi muuttaa näiden kameroiden profiilimäärittäjiä.

Voit ottaa käyttöön liiketallennuksen tallennusprofiileihin niin, että sekä tallennus että hälytystallennus ovat käytössä. Määritä tarvittaessa tallennus ja hälytystallennus Configuration Client -sovelluksessa (**Ajoitetun tallennuksen asetukset** -valintaikkunassa). VCA aktivoituu automaattisesti jokaiselle uudelle lisätylle kameralle.

### Storage -sivu

The screenshot shows the 'Storage' configuration page in the Configuration Client. At the top, there is a navigation bar with steps 1 through 9: Welcome, Basic, Scan, Authentication, Cameras, Recording, Storage (highlighted), Users, and Finish. A red 'X' icon is in the top right corner. The main content area is titled 'Add storage' and contains a table with two columns: 'IP address' and 'Storage type'. The table is currently empty. To the right of the table, there is a text box that reads: 'You can add iSCSI storage devices currently available in the network for storing video recordings. More storage space allows longer storage of the video recordings.' At the bottom right of the main content area, there is a blue 'Next' button.

Tällä sivulla voi lisätä iSCSI-tallennuslaitteita.

## Users -sivu

**User accounts and passwords**

You can specify the names and passwords of users in predefined groups, and you can add further users to the predefined groups.

Different user groups have different permissions. These permissions define the operations allowed for users in this user group. You can add user groups and change permissions using Configuration Client.

For each user, you can enable a strong password policy. The following rules apply:

- Minimum 8 characters
- At least one upper-case letter (A through Z)
- At least one number (0 through 9)
- At least one special character (for example: ! \$ # %)
- Previous password must not be used.

The password is not set for some of the users, while strong password policy is applied for them.

Next

Tällä sivulla voit lisätä uusia käyttäjiä nykyisiin käyttäjäryhmiin.

- ▶ Anna käyttäjänimi, kuvaus ja salasana jokaiselle uudelle käyttäjälle.

### Strong password policy

**Strong password policy** -valintaruutu on esivalittu kaikille uusille luoduille käyttäjäryhmille.

On erittäin suositeltavaa säilyttää tämä asetus, sillä se parantaa tietokoneen suojausta luvattomalta käytöltä.

Seuraavat säännöt ovat käytössä:

- Salasanan vähimmäispituus määräytyy käyttäjäryhmän **Tilikäytännöt** -sivulla tehdyn määrittelyn mukaan.
- Aiempaa salasanaa ei saa käyttää.
- Vähintään yksi iso kirjain (A–Z).
- Vähintään yksi numero (0–9).
- Vähintään yksi erikoismerkki (esimerkiksi ! \$ # %).

- ▶ Ota asetukset käyttöön valitsemalla **Apply** ja jatka sitten valitsemalla **Next**.

**Huomautus:** Et voi jatkaa, jos kaikille käyttäjille ei ole määritetty salasanaa ja **Strong password policy** on käytössä. Määritä puuttuvat salasanat jatkaaksesi.

Voit lisätä käyttäjäryhmiä ja muuttaa käyttäjäryhmän oikeuksia Configuration Client -sovelluksessa.

## Finish -sivu

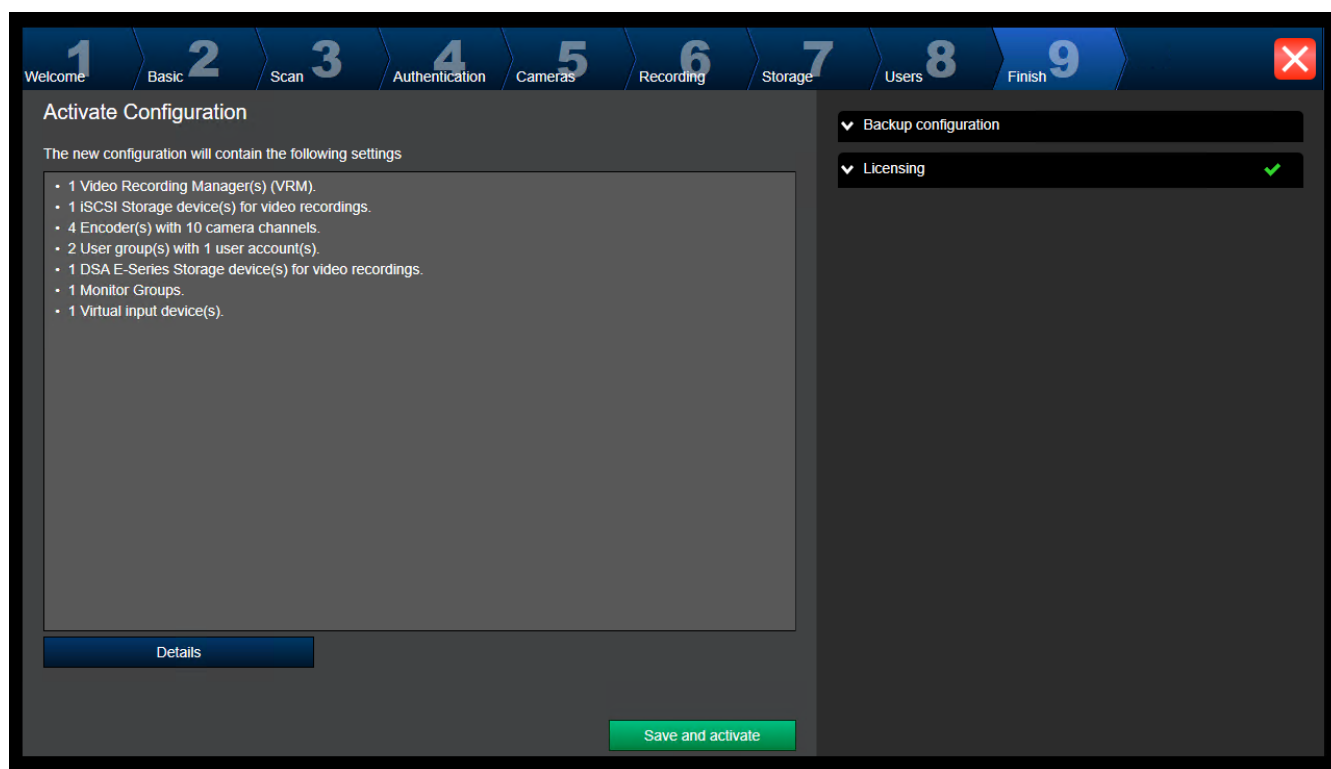

Suorita seuraavat tehtävät ennen määrittelyn aktivointia:

- Ilmoita yleinen oletussalasana kaikille sellaisille laitteille, joita ei ole tällä hetkellä suojattu salasanalla.
- Aktivoi tarvittaessa lisenssipaketti.

#### Yleinen oletussalasana

Jos Configuration Clientissä asetus **Enforce password protection on activation (Asetukset > Asetukset)** on poissa käytöstä, aktivointi ei edellytä yleisen oletussalasanan ilmoittamista.

#### Käyttöoikeudet

Laajenna **Licensing** ja valitse **License Wizard**, niin voit tarkistaa tai aktivoida lisenssipakettisi.

Määrittely aktivoituu, kun valitset **Save and activate**.

Kun aktivointi on onnistunut, **Finish**-sivu tulee uudelleen näkyviin. Voit nyt halutessasi tallentaa määrittelyn varmuuskopion seuraavasti: valitse **Save backup copy**.

Kokoonpano aktivoituu, kun valitset **Save and activate**.

Kun aktivointi on onnistunut, **Valmis**-sivu tulee uudelleen näkyviin. Voit nyt halutessasi tallentaa määrittelyn varmuuskopion seuraavasti: valitse **Save backup copy**.

## 8.3

### Configuration Client -sovelluksen käynnistäminen



#### Huomautus!

Ainoastaan järjestelmänvalvojat voivat kirjautua sisään Configuration Clientiin.

Esimääritetty oletusarvoinen järjestelmänvalvoja on käyttäjä nimeltä Admin. Vain tämä käyttäjä voi kirjautua sisään Configuration Clientiin, kun Configuration Client käynnistetään ensimmäistä kertaa.

Kun Configuration Client on käynnistetty, voit nimetä Admin-käyttäjän uudelleen ja vaihtaa salasanan.

**Huomautus:**

Et voi käynnistää Configuration Clientia, jos joku toinen käyttäjä järjestelmän toisella tietokoneella on jo käynnistänyt Configuration Clientin.

**Configuration Client -sovelluksen käynnistäminen:**

1. Valitse **aloitusvalikosta Ohjelmat** > BVMS > Configuration Client.  
Kirjautumisvalintaikkuna tulee näkyviin.
2. Kirjoita käyttäjänimesi **Käyttäjänimi:** -kenttään.  
Kun sovellus käynnistetään ensimmäisen kerran, anna käyttäjänimeksi Admin. Salasanaa ei tarvita.
3. Kirjoita **Salasana:**-kenttään salasanasi.
4. Valitse **OK**.  
Sovellus käynnistyy.

Kun Admin-käyttäjä käynnistää Configuration Client -ohjelmiston ensimmäistä kertaa, **Salanasääntöjä ei noudatettu** -valintaikkuna kehottaa häntä vaihtamaan Admin-käyttäjätilin salasanan. Suosittelemme säilyttämään tämän asetuksen ja määrittämään Admin-käyttäjätilille vahvan salasanan, joka on salanasääntöjen mukainen.

**Viitata johonkin**

- *Vahvan salasanan käytäntö* , sivu 336
- *Järjestelmänvalvojaryhmän määrittäminen* , sivu 341

## 8.4 Configuration Client -ohjelman kielen valitseminen

Voit määrittää Configuration Client -ohjelman kielen erikseen Windows-asennuksen kielestä riippumatta.



**Kielen määrittäminen:**

1. Valitse **Asetukset**-valikosta **Asetukset...**  
**Asetukset** -valintaikkuna avautuu.
2. Valitse **Kieli**-luettelosta haluamasi kieli.  
Jos valitset **Järjestelmän kieli**, järjestelmä käyttää Windows-asennuksen kieltä.
3. Valitse **OK**.  
Kieli vaihdetaan, kun sovellus käynnistetään seuraavan kerran uudelleen.

## 8.5 Operator Client -ohjelman kielen valitseminen

Operator Client -ohjelman kieli määritetään erikseen Windows-asennuksen ja Configuration Client -ohjelman kielestä huolimatta. Tämä vaihe tehdään Configuration Client -ohjelmassa.

**Kielen määrittäminen:**

1. Valitse **Käyttäjärühmät** >  . Valitse **Käyttäjärühmän ominaisuudet**-välilehti. Valitse **Käyttöoikeudet**-välilehti.
2. Valitse haluttu kieli **Kieli**-luettelosta.
3. Tallenna asetukset valitsemalla  .
4. Aktivoi määritys valitsemalla  .  
Käynnistä Operator Client uudelleen.

## 8.6 Laitteiden tarkistus

Pääikkuna > **Laitteet**

Voit tarkistaa seuraavat lisättävät laitteet **BVMS Scan Wizard** -valintaikkunassa:

- VRM-laitteet
- Lähettimet
- Vain live-tilaa käyttävät lähettimet
- ONVIF-lähettimet (vain Live)
- Paikallista tallennusta käyttävät lähettimet
- Vastaanottimet
- Video Streaming Gateway (VSG) -laitteet
- DVR-laitteet

Jos haluat lisätä laitteita tarkistuksen avulla, katso lisätietoja kohdasta *Laitteet -sivu, sivu 120*.

### Viitata johonkin

- *VRM-laitteiden lisääminen tarkistuksen avulla, sivu 165*
- *Vain live-tilassa käytettävän ONVIF-laitteen lisääminen tarkistuksen avulla, sivu 228*
- *Vain live-tilassa käytettävien laitteiden lisääminen tarkistuksen avulla, sivu 203*
- *Laitteen lisääminen, sivu 121*

## 8.7 Järjestelmän käyttäminen

Voit käyttää järjestelmää seuraavasti:

1. Valitse halutun järjestelmän verkko-osoite toteuttamalla jokin seuraavista toimista:
  - Napsauta esivalittua luettelon kohtaa.
  - Anna verkko-osoite manuaalisesti.
  - Valitse verkko-osoite Server Lookup -toiminnon avulla.
2. Kirjaudu haluamaasi järjestelmään:
  - Yhden palvelimen järjestelmä
  - Enterprise System

## 8.8 Server Lookup -toiminnon avulla

- BVMS Server Lookup -ominaisuuden avulla käyttäjät voivat muodostaa yhteyden käytettävissä olevien palvelimien luettelossa olevaan BVMS Management Server -palvelimeen.
- Yksittäinen Configuration Client- tai Operator Client -käyttäjä voi muodostaa yhteyden useisiin järjestelmän yhteyspisteisiin peräkkäin.
- Järjestelmän yhteyspiste voi olla Management Server tai Enterprise Management Server.
- Server Lookup käyttää erillistä Management Server -palvelinta palvelinluettelon isännöintiin.
- Server Lookup ja Management Server tai Enterprise Management Server voidaan toiminnallisesti suorittaa yhdessä koneessa.
- Server Lookup auttaa etsimään järjestelmän yhteyspisteitä nimen tai kuvauksen perusteella.
- Management Serveriin yhdistetty Operator Client vastaanottaa tapahtumat ja hälytykset BVMS Management Server -palvelimelta ja näyttää reaaliaikaista ja toistettua videokuvaa

### Käyttäminen:

1. Käynnistä Operator Client tai Configuration Client.  
Kirjautumisvalintaikkuna tulee näkyviin.



2. Valitse **Yhteys**:-luettelosta Configuration Clientille **<Osoitekirja...>** tai Operator Clientille **<Osoitekirja...>**.  
Jos palvelimelle on määritetty yksityinen ja julkinen IP-osoite, tieto on näkyvässä.  
Jos valitset **<Osoitekirja...>** tai **<Osoitekirja...>** ensimmäistä kertaa, **Server lookup** -valintaikkuna tulee näkyviin.
3. Kirjoita haluamasi palvelimen sallittu verkko-osoite (**Enterprise**) **Management Server -osoite**:-kenttään.
4. Anna sallittu käyttäjätunnus ja salasana.
5. Valitse tarvittaessa **Muista asetukset**.
6. Valitse **OK**.  
**Server lookup** -valintaikkuna avautuu.
7. Valitse haluamasi palvelin.
8. Valitse **OK**.
9. Jos valitulla palvelimella on sekä yksityinen että julkinen verkko-osoite, näkyviin tulee viestiruutu, jossa kysytään, käytätkö valitun palvelimen yksityisessä verkossa sijaitsevaa tietokonetta.  
Palvelimen nimi lisätään kirjautumisvalintaikkunan **Yhteys**:-luetteloon.
10. Valitse tämä palvelin **Yhteys**:-luettelosta ja valitse **OK**.  
Jos olet valinnut **Muista asetukset** -valintaruudun, voit valita tämän palvelimen suoraan, kun haluat käyttää sitä seuraavan kerran.

## 8.9

### Ohjelmistolisenssien aktivoiminen

Kun asennat BVMS-järjestelmän ensimmäistä kertaa, sinun on aktivoitava tilaamasi ohjelmistopakettien lisenssit, mukaan lukien peruspaketti sekä mahdolliset laajennukset ja/tai lisäominaisuudet.

#### Aktivoi järjestelmä seuraavasti:

1. Käynnistä BVMS Configuration Client.
2. Valitse **Työkalut**-valikosta **Lisenssien hallintaohjelma...**  
**Lisenssien hallintaohjelma** -valintaikkuna avautuu.
3. Lisää lisenssi klikkaamalla **Lisää**.  
**Lisää lisenssi**-valintaikkuna tulee näkyviin.
4. Noudata valintaikkunan ohjeita.
5. Onnistuneen aktivoinnin jälkeen voit sulkea **Lisää lisenssi** -valintaikkunan.
6. Sulje **Lisenssien hallintaohjelma** -valintaikkuna.

Lisätietoja saat vastaavasta BVMS-lisensointia koskevasta raportista.

#### Viitata johonkin

- *Lisenssien tarkistusohjelma* -valintaikkuna (Työkalut-valikko), sivu 75
- *Lisenssien hallintaohjelma* -valintaikkuna (Työkalut-valikko), sivu 73
- *Lisää lisenssi* -valintaikkuna, sivu 74
- *BVMS-lisenssin aktivoinnin yleiskuvaus*, sivu 19

### 8.9.1

#### Lisenssien hallintaohjelma -valintaikkuna (Työkalut-valikko)

Pääikkuna > **Työkalut** -valikko > **Lisenssien hallintaohjelma...** -komento

Voit ottaa käyttöön tilatun BVMS -paketin lisenssin sekä lisäominaisuuspäivitykset.

#### Lisenssin tila

Näyttää lisenssin tilan.

### Järjestelmän sormenjälki

Tukipalveluita varten suosittelemme lisäämään **Järjestelmän sormenjälki** -muuttujan.

### Asennuspaikka

Kun aktivoit peruslisenssiä Bosch Remote Portalissa, annat tietoja järjestelmäsi asennuspaikasta. Kyseiset tiedot näytetään tässä.

**Huomautus:** Voit antaa nämä tiedot myös muissa lisensseissä, mutta vain peruslisenssiin tallennetut tiedot näkyvät tässä.

### Lisenssit

1. Lisää lisenssiä klikkaamalla **Lisää**.  
**Lisää lisenssi**-valintaikkuna tulee näkyviin.
2. Noudata valintaikkunan ohjeita.

### Voimassa oleva lisenssi

Näyttää aktivoimasi, voimassa olevan peruslisenssin.

### Ominaisuudet

- ▶ Valitse vaihtoehto **Lisenssin tarkastaja...**

**Lisenssin tarkastaja** -valintaikkuna aukeaa näyttöön.

Näyttää tällä hetkellä asennettuina olevien lisenssiominaisuuksien määrän.

Voit tarkistaa, ylittääkö asennettujen BVMS-lisenssien määrä ostettujen lisenssien määrän.

### Asennettu BVMS-versio

Näyttää tällä hetkellä asennettuna olevan BVMS-version, esimerkiksi 11.0.

### Lisensoidut BVMS-versiot

Näyttää kaikki BVMS-versiot, jotka sisältyvät nykyiseen lisenssitiedostoon ja joita lisenssitiedosto tukee.

Esimerkiksi BVMS 11.0 ja kaikki sitä seuraavat päivitysversiot BVMS 11.x.

### Aktivointipäivämäärä

Näyttää asennetun BVMS-version aktivointipäivän.

### Vanhenemispäivämäärä

Näyttää asennetun BVMS-version vanhenemispäivän. Vanhenemispäivä näytetään vain silloin, kun asennettuna on hätälisenssi tai myynnin demolisenssi.

### Software Maintenance Agreement

#### Vanhenemispäivämäärä

Jos olet ostanut ja aktivoinut jonkin Software Maintenance Agreement -sopimuksen, sen päättymispäivä näkyy tässä.

### Viitata johonkin

- *Ohjelmistolisenssien aktivoiminen, sivu 73*
- *Lisää lisenssi -valintaikkuna, sivu 74*
- *Lisenssien tarkistusohjelma -valintaikkuna (Työkalut-valikko), sivu 75*

## 8.9.1.1

### Lisää lisenssi -valintaikkuna

Pääikkuna > **Työkalut**-valikko > **Lisenssien hallintaohjelma...** -komento > **Lisenssit** > **Lisää**  
Mahdollistaa Bosch Remote Portalin verkkosivustolta [remote.boschsecurity.com](https://remote.boschsecurity.com) ostamiesi lisenssien tai demolisenssien lisäämisen BVMS-järjestelmään.

Noudata valintaikkunassa olevia ohjeita lisenssien lisäämisestä.

Lisätietoja saat vastaavasta BVMS-lisensointia koskevasta raportista.

## 8.9.2

### Lisää lisenssi -valintaikkuna

Pääikkuna > **Työkalut**-valikko > **Lisenssien hallintaohjelma...** -komento > **Lisenssit** > **Lisää**

Mahdollistaa Bosch Remote Portalin verkkosivustolta [remote.boschsecurity.com](https://remote.boschsecurity.com) ostamiesi lisenssien tai demolicenssien lisäämisen BVMS-järjestelmään.  
Noudata valintaikkunassa olevia ohjeita lisenssien lisäämisestä.  
Lisätietoja saat vastaavasta BVMS-lisensointia koskevasta raportista.

### 8.9.3

#### Lisenssien tarkistusohjelma -valintaikkuna (Työkalut-valikko)

Pääikkuna > **Työkalut**-valikko, valitse **Lisenssin tarkastaja...** -komento > **Lisenssin tarkastaja** -valintaikkuna

Näyttää tällä hetkellä asennettuina olevien lisenssiominaisuuksien määrän.

Voit tarkistaa, ylittääkö asennettujen BVMS-lisenssien määrä ostettujen lisenssien määrän.

**Huomautus:** Jos nykyinen järjestelmämääritys ylittää samanaikaisesti asennettuina olevien lisenssien sallitun enimmäismäärän, et voi aktivoida määrittystä.

## 8.10

### BVMS-järjestelmän ylläpito

Tämä luku sisältää tietoja juuri asennetun tai päivitetyn BVMS-järjestelmän ylläpidosta.

Ylläpidä järjestelmää suorittamalla seuraavat toiminnot:

- Vie BVMS-järjestelmän määrittys- ja käyttäjäasetukset. Versiohistoriaa (kaikki määrittäksen aiemmin aktivoidut versiot) ei viedä. On suositeltavaa aktivoida määrittäminen ennen vientiä.
  - Lisätietoja on kohdassa *Määrittystietojen vieminen*., sivu 75.

Tai

- Varmuuskopioi elements.bvms-tiedosto. Tämä on pakollista, jos haluat palauttaa (Enterprise) Management Server -hallintapalvelimen siten, että se sisältää versiohistorian. Käyttäjäasetukset eivät sisälly varmuuskopiointiin.
  - Lisätietoja on kohdassa *Varmuuskopiointin suorittaminen*., sivu 75.
- Tallenna VRM-määrittästiedosto (config.xml).
  - Lisätietoja on kohdassa *VRM-määrittäksen tallentaminen*., sivu 76.

Viety määrittäminen ei säilytä järjestelmän historiaa. Aiempia määrittäksiä ei voida palauttaa.

Kaikki järjestelmän määrittäykset, mukaan lukien täydellinen järjestelmämuutosten historia, tallennetaan samaan tiedostoon:

C:\ProgramData\Bosch\VMS\Elements.bvms.

#### Määrittästietojen vieminen:

1. Valitse **Järjestelmä**-valikosta **Vie kokoonpano....**  
**Vie kokoonpanotiedosto** -valintaikkuna tulee näkyviin.

**Huomautus:** Jos nykyisen työkopiosi määrittästä ei ole aktivoitu (  on aktiivinen), viet aktivoidun määrittäksen asemesta tämän työkopion.

2. Valitse **Tallenna**.
3. Anna tiedostonimi.  
Nykyinen määrittäminen viedään. Järjestelmä luo .zip-tiedoston, joka sisältää tietokanta- ja käyttäjätiedot.

#### Varmuuskopiointin suorittaminen:

1. Pysäytä BVMS **Central Server** -palvelu (Enterprise) Management Server -hallintapalvelimessa.
2. Kopioi elements.bvms-tiedosto sopivaan kansioon varmuuskopioitavaksi.
3. Käynnistä BVMS **Central Server** -palvelu (Enterprise) Management Server -hallintapalvelimessa.

VRM-määrittäminen tallennetaan yhteen salattuun config.xml-tiedostoon.

Tiedosto voidaan kopioida ja tallentaa varmuuskopioitavaksi, kun VRM-palvelu on käynnissä.

Tiedosto on salattu ja sisältää kaikki olennaiset VRM-tiedot, kuten

- käyttäjätiedot
- kaikki järjestelmän laitteet ja niiden VRM-asetukset.

Osa VRM-määrittämisestä tallennetaan myös BVMS-määrittämiseseen. Kun näitä tietoja muutetaan jollain tavalla, muutos kirjoitetaan config.xml-tiedostoon sen jälkeen, kun BVMS-määrittäminen on aktivoitu.

Seuraavia asetuksia ei tallenneta BVMS-määrittämiseseen:

- **VRM-asetukset > Pääasetukset**
- **Verkko > SNMP**
- **Palvelu > Lisäasetukset**
- **Tallennuksen oletusasetukset**
- **Kuormituksen tasapainotus**

Jos näillä sivuilla muutetaan jotakin, muutos kirjoitetaan heti VRM-palvelimeen mutta sitä ei tallenneta BVMS-määrittämiseseen.

#### **VRM-määrittämisen tallentaminen:**

- ▶ Kopioi Config.xml turvalliseen sijaintiin.  
Tämä tiedosto sijaitsee seuraavassa ensisijaisen VRM:n hakemistossa:  
C:\ProgramData\Bosch\VRM\primary  
Tämä tiedosto sijaitsee seuraavassa toissijaisen VRM:n hakemistossa:  
C:\ProgramData\Bosch\VRM\secondary

## 8.11 Laitteen vaihtaminen

Tässä luvussa on tietoja järjestelmän laitteiden korjaamisesta esimerkiksi silloin, kun laitteissa on vikoja ja ne on vaihdettava.

### **Edellytys**

Ylläpitotoiminnot on suoritettu.

### **Viitata johonkin**

- *BVMS-järjestelmän ylläpito, sivu 75*

### 8.11.1 MS- tai EMS-hallintapalvelimen vaihtaminen

Management Server ja Enterprise Management Server vaihdetaan samalla tavalla.

Voit joko palauttaa vanhan Management Server- tai Enterprise Management Server -hallintapalvelimen määrittämisen tai tuoda viedyn määrittämisen.

Kun palautat määrittämisen, palvelimen tunnusta ei muuteta.

Kun tuot määrittämisen, käytetään uuden järjestelmän palvelimen tunnusta. Tarvitset uuden palvelimen tunnuksen, jos haluat luoda Enterprise System -järjestelmän siten, että käytät vietyä määrittämistä, joka tuodaan kuhunkin Management Server -hallintapalvelimeen mallina. Jokaisella tämän Enterprise System -järjestelmän Management Server -hallintapalvelimella on oltava yksilöivä palvelintunnus.

Voit tuoda tämän määrittämisen viedyt määrittämiset ja käyttäjäasetukset. Käyttäjäasetukset sisältävät tähän määrittämiseseen lisätyt käyttäjät ja heidän Operator Client -asetuksensa, kuten ikkunoiden koot ja suosikit.

**Huomautus:** Määrittämisen tuonti ei palauta vanhan määrittämisen versiohistoriaa.

Käyttäjäasetuksia ei tuoda määrittämistä tuotaessa. Viedyt käyttäjäasetukset on palautettava manuaalisesti.

#### **Määrittämisen tuominen:**

1. Valitse **Järjestelmä**-valikosta **Import configuration ...**  
**Tuo kokoonpanotiedosto** -valintaikkuna avautuu.

2. Valitse tuotava tiedosto ja valitse **Avaa**.  
**Tuo kokoonpano** -valintaikkuna tulee näkyviin.
3. Anna tarvittava salasana ja valitse **OK**.  
Configuration Client käynnistyy uudelleen. Kirjaudu sisään uudelleen.  
Tuotua määrittystä ei aktivoida, mutta sitä voi muokata Configuration Client -työasemassa.

#### Viedyn määrittelyn palauttaminen:

Tätä tiedostoa voi käyttää (kopioida, poistaa) vain, kun BVMS **Central Server** -palvelu on pysäytetty.

1. Pysäytä BVMS **Central Server** -palvelu (Enterprise) Management Server -hallintapalvelimessa.
2. Vaihda varmistustiedoston nimeksi tarvittaessa Elements.bvms.
3. Korvaa nykyinen Elements.bvms.
4. Käynnistä BVMS **Central Server** -palvelu (Enterprise) Management Server -hallintapalvelimessa.

**Huomautus:** Voit palauttaa järjestelmän tyhjiin määrittelyihin pysäyttämällä palvelun ja poistamalla Elements.bvms-tiedoston.

Lisää määrittelytiedostoja:

- Elements.bvms.bak (versio 2.2 tai uudempi): Viimeisen aktivoinnin automaattinen varmuuskopiointitiedosto sisältää versiohistorian. Määrittelyyn myöhemmin tehdyt muutokset, joita ei ole aktivoitu, eivät sisälly tiedostoon.
- Elements\_Backup\*\*\*\*\*.bvms: Määrittely vanhemmasta versiosta. Tiedosto on luotu ohjelmistopäivityksen jälkeen.

#### Vietyjen käyttäjäasetusten palauttaminen:

1. Pura ylläpidon viennin yhteydessä luotu zip-tiedosto.  
Tiedosto `export.bvms` ja hakemisto `UserData` puretaan.
2. Valittu (Enterprise) Management Server: kopioi `UserData` -hakemisto sijaintiin `C:\ProgramData\Bosch\VMS\`.

## 8.11.2













### VRM:n vaihtaminen

#### Edellytykset

- Asennetussa käyttöjärjestelmässä on oikeat verkkoasetukset ja oikea VRM-versio.

#### VRM-laitteen vaihtaminen BVMS -järjestelmässä:

1. Käynnistä BVMS Configuration Client.
2. Valitse Laitepuusta VRM-laite.
3. Tee seuraavilla sivuilla olevat asetukset sekä tallenna ja aktivoi määrittelys:

- Pääikkuna > **Laitteet** > Laajenna  > Laajenna  > 
- Pääikkuna > **Laitteet** > Laajenna  > Laajenna  > **VRM-asetukset** > **Pääasetukset**
- Pääikkuna > **Laitteet** > Laajenna  > Laajenna  > **Verkko** > **SNMP**
- Pääikkuna > **Laitteet** > Laajenna  > Laajenna  > **Palvelu** > **Lisäasetukset**
- Pääikkuna > **Laitteet** > Laajenna  > Laajenna  >  >  > **Lisäasetukset** > **Tallennuksen oletusasetukset**

- Pääikkuna > **Laitteet** > Laajenna  > Laajenna  >  >  > **Kuormituksen tasapainotus**

#### VRM-laitteen vaihtaminen ilman BVMS -järjestelmää:

Käytät VRM-laitteen alkuperäistä config.xml-varmuuskopiotiedostoa, joka sisältää kaikki määrittämissä asetukset (muuta asetuksia ei tarvita).

1. Pysäytä **Video Recording Manager** -palvelu.
2. Kopioi config.xml uuteen palvelimeen.
3. Käynnistä **Video Recording Manager** -palvelu.

#### iSCSI-laitteen vaihtaminen (suunniteltu varalla olo):

1. Lisää uusi iSCSI-laite.
2. Määritä vaihdettavassa iSCSI-laitteessa Configuration Managerilla kaikki LUN-tunnukset vain luku -muotoisiksi.

**Huomautus:** voit poistaa vanhan iSCSI-laitteen, kun vanhoja tallennuksia ei enää tarvita.



#### Huomautus!

Kun määrität uutta iSCSI-laitetta, suosittelemme käyttämään samaa CHAP-salasanaa kuin vanhassa laitteessa.

Jos käytät uutta CHAP-salasanaa, varmista, että uusi salasana on koko järjestelmän kattava CHAP-salasana ja määritä se kaikkiin iSCSI-laitteisiin.

Muuten todennus ei toimi iSCSI-laitteessa eikä suoratoistoa voida näyttää iSCSI-laitteesta.

### 8.11.3

#### Lähettimen tai vastaanottimen vaihtaminen



#### Huomautus!

Jos haluat säilyttää laitteen tallennukset, älä poista sitä Laittepuusta. Vaihda kyseinen laite vaihtamalla laitteisto.

#### Saman tyyppisen lähettimen tai vastaanottimen vaihtaminen

Edellytyksenä on oletuslaite (IP-osoite = 192.168.0.1).

1. Katkaise vanhan laitteen yhteys verkkoon.
2. Älä poista laitetta BVMS Configuration Client Laittepuusta. Kun laite poistetaan VRM:stä, tallennus menetetään.
3. Liitä saman tyyppinen uusi laite verkkoon.



#### Huomautus!

Seuraavissa vaiheissa tarvitaan edellä mainittua IP-oletusosoitetta. Jos IP-osoitteille on määritetty DHCP-protokolla, laitetarkistusta ei voi käynnistää.

4. Configuration Client: Valitse **Laitteisto**-valikosta **Laitetarkistus...**  
**Laitetarkistus** -valintaikkuna avautuu.
5. Vaihda haluamasi osoite napsauttamalla solua. Jos haluat vaihtaa useita laitteita, valitse haluamasi rivit. Voit valita useita laitteita CTRL- tai SHIFT-näppäimillä. Napsauta valittuja rivejä hiiren kakkospainikkeella ja valitse **Määritä IP-osoitteet...** tai **Määritä aliverkon peite...** vastaavien arvojen muuttamiseksi.  
Oikea aliverkon peite ja IP-osoite on annettava.  
Aliverkon peitteen ja IP-osoitteen on oltava samat kuin korvattavassa laitteessa.
6. Valitse **OK**.
7. Voit käyttää laitepuun laiteasetuksia muutaman sekunnin kuluttua.

8. Vaihda kaikki pakolliset laiteasetukset, joita BVMS ei hallitse. (Lisätietoja on jäljempänä.)
9. Tallenna ja aktivoi.

#### Huomautukset:

- Ensimmäisellä laitetarkistuksella löydetään vain laitteet, joilla on oletus-IP-osoite (192.168.0.1) tai kahdentunut IP-osoite.
- Älä tee oletuslaitetarkistusta VRM-tarkistuksella, sillä IP-osoitetta ei voi muuttaa myöhemmin.



#### DHCP-määritettyä IP-osoitetta käyttävän lähettimen vaihtaminen:

Edellytyksenä on oletuslähetin (DHCP-määritetty IP-osoite).



1. Liitä lähetin suoraan tietokoneen Ethernet-porttiin.
2. Kirjoita TCP/IPv4:n verkkosovittimen määrittäminen muistiin myöhempää käyttöä varten.
3. Määritä tietokoneen verkkosovittimessa verkkosovittimelle seuraava kiinteä IP-osoite ja aliverkon peite:  
192.168.0.2  
255.255.255.0
4. Käynnistä Internet Explorer.
5. Kirjoita **Osoite**-riville 192.168.0.1.  
Laitteen verkkosivu avautuu.
6. Valitse ensin **Asetukset** ja sitten **Verkko**.
7. Valitse **Verkko**-sivun **DHCP**-luettelosta **Pois käytöstä**.
8. Kirjoita **IP-osoite**-, **Aliverkon peite**- ja **Yhdyskäytävän osoite** -kenttiin verkossa käytettävät arvot.
9. Valitse **Aseta ja käynnistä uudelleen**.
10. Palauta verkkosovittimen määrittäminen.



#### Toisen tyyppisen lähettimen tai vastaanottimen vaihtaminen



- Katkaise vanhan laitteen yhteys verkkoon.
- Älä poista laitetta BVMS Configuration Clientin laitepuusta.
- Liitä uudentyyppinen uusi laite verkkoon.

Pääikkuna > **Laitteet** > Laajenna  > Laajenna  > Laajenna  > Napsauta hiiren

kakkospainikkeella  > Valitse **Muokkaa lähetintä** > **Muokkaa lähetintä** -valintaikkuna tai

Pääikkuna > **Laitteet** > Laajenna  > Napsauta hiiren kakkospainikkeella kohtaa  > Valitse **Muokkaa lähetintä** > **Muokkaa lähetintä** -valintaikkuna tai

Pääikkuna > **Laitteet** > Laajenna  > Napsauta hiiren kakkospainikkeella kohtaa  > Valitse **Muokkaa lähetintä** > **Muokkaa lähetintä** -valintaikkuna tai

Pääikkuna > **Laitteet** > Laajenna  > Laajenna  > Napsauta hiiren kakkospainikkeella

kohtaa  > Valitse **Muokkaa vastaanotinta** > **Muokkaa vastaanotinta** -valintaikkuna  
Laitteen päivittämisen jälkeen voit päivittää sen laiteominaisuudet. Viestiteksti kertoo, täsmäävätkö haetut laiteominaisuudet kohtaan BVMS tallennettujen laiteominaisuuksien kanssa.

**Päivittäminen:**1. Valitse **OK**.

Esiin tulee viestiruutu, jossa on seuraava teksti:

**Jos otat käyttöön laitteen ominaisuudet, laitteen tallennusasetukset ja tapahtuma-asetukset saattavat muuttua. Tarkista nämä laitteen asetukset.**

2. Valitse **OK**.

Laitte ominaisuudet päivitetään.

**VSG-kameran vaihtaminen**

Varmista VSG-kameraa vaihdettaessa, että vaihdettu kamera on saman tyyppinen kuin vanha kamera ja että siinä on sama IP-osoite ja ONVIF-profiili kuin vanhassa kamerassa.

Ennen kuin vanha AXIS-kamera voidaan vaihtaa, VSG-kameran verkkoliittymässä on määritettävä uuteen AXIS-kameraan myös seuraavat asetukset:

- Juuritason käyttäjän salasanan määrittäminen
- Ajan synkronoinnin määrittäminen
- Paikallisen osoitteen linkin poistaminen käytöstä
- ONVIF-käyttäjän luonti
- Uudelleentoistohyökkäyksen suojauksen poistaminen käytöstä

**BVMS:n hallitsemat asetukset**

BVMS-palvelin hallitsee BVMS-järjestelmässä määritettyjä vastaanottimia ja lähettäjiä, joten niitä ei voi jakaa muiden sovellusten kanssa.

Voit tarkistaa BVMS-laittevalvonnalla, minkä laitteen määrittäminen eroavat BVMS-määrittämisestä.

BVMS Configuration Client -sovelluksessa on määrittämissivut kaikille BVIP-laitteille.

Asetusten laajuus määräytyy BVIP-mallin mukaan (esimerkiksi VIPX 1600 XFM4).

BVMS hallitsee kaikkia BVIP-asetuksia, joita tarvitaan, jotta saumaton integrointi BVMS-järjestelmään onnistuisi.

BVMS:n hallitsemat asetukset:

- Kameran nimi
- Aikapalvelinasetukset
- Tallennuksen hallinta (profiilit, säilytysajat, aikataulut)
- Laatuasetusten määrittäminen
- Salasanat

BVMS-määrittämisessä tallennetut asetukset, joita ei ole muutettu laitteissa:

- IP-osoite (voit muuttaa IP-osoitteita BVMS:n IP-laitteen määrittämisessä)
- Releen tai tulon nimet (laitteessa olevien nimien ja BVMS:ssä määritettyjen nimien välinen ero näytetään)

**Täsmäämättömien laitemäärittämisjärjestelmätapahtumat**

- SystemInfo-tapahtumat muodostetaan, kun laitteen määrittäminen on korjattu säännöllisen tarkistuksen aikana.
- SystemWarning-tapahtumat muodostetaan, kun laitteessa on havaittu ensimmäisen kerran täsmäämätön määrittäminen. Tämän jälkeisissä tarkistuksissa tapahtumaa ei muodosteta, ennen kuin aktivointi tai säännöllinen korjaus korjaa määrittämisvirheen.
- SystemError-tapahtumat muodostetaan, kun määrittämisvirhe havaitaan aktivoinnin tai säännöllisten tarkistusten aikana. Tämän jälkeisissä tarkistuksissa tapahtumaa ei muodosteta, ennen kuin aktivointi tai säännöllinen korjaus korjaa määrittämisvirheen.

**8.11.4****Operator Client -sovelluksen vaihtaminen****Operator Client -työaseman vaihtaminen:**

1. Vaihda tietokone.



2. Käynnistä BVMS -asennus uudessa tietokoneessa.
3. Valitse asennettavien osien luettelosta Operator Client.  
Valitse tarvittaessa muut vaihdettuun tietokoneeseen asennetut osat.
4. Asenna ohjelmisto.

### 8.11.5

#### Viimeiset testit

##### Vaihdetun MS- tai EMS-hallintapalvelimen ja Operator Client -sovelluksen tarkistaminen:

1. Aktivoi määrittys.
2. Käynnistä Operator Client.
3. Tarkista Operator Client -sovelluksen looginen puu.  
Sen oltava täsmälleen sama kuin Configuration Client -sovelluksen looginen puu.

##### Vaihdetun VRM:n tarkistaminen:

- ▶ Käynnistä VRM Monitor ja tarkista aktiiviset tallenteet.

### 8.11.6

#### Divar IP 3000- tai 7000-laitteen palauttaminen

Lisätietoja on DIVAR IP 3000- tai DIVAR IP 7000 -asennusoppaassa. Yksikön palauttamista käsittelevässä luvussa kuvataan tarvittavat toimenpiteet.

### 8.12

#### Ajan synkronoinnin määrittys







##### Huomautus!

Varmista, että kaikki BVMS -tietokoneet on synkronoitu Management Server -hallintapalvelimen kanssa. Muussa tapauksessa tallenteita voidaan menettää. Määritä Management Server -hallintapalvelimessa aikapalvelimen ohjelmisto. Määritä muissa tietokoneissa Management Server -hallintapalvelimen IP-osoite aikapalvelimena Windowsin vakiomenetelmillä.

### 8.13

#### Lähettimen tallennustietovälineen määrittäminen

Pääikkuna > **Laitteet** > Laajenna  > Laajenna  >  >  > **Lisäasetukset** >

##### Tallennuksen hallinta

**Huomautus:** varmista, että haluamasi kamerat on lisätty tässä lähettimessä loogiseen puuhun.

Lähettimen tallennustietoväline on määritettävä käyttämään ANR-toimintoa.

**Huomautus:** Jos haluat määrittää järjestelmään jo lisätyn lähettimen tallennustietovälineen ja joka tallennetaan VRM:n kautta, varmista, että toissijainen tallennus on pysäytetty.

General Camera **Recording** Alarm VCA Interfaces Network Service

Recording Management		Recording Preferences		SD Card Status	
<b>Primary Recording</b>					
Preferred storage target type	Managed				
Recording is managed by	Address	172.30.11.75	Encryption	Status	
<b>Secondary Recording</b>					
Preferred storage target type	SD card				
Local target	Address	172.31.22.52	Status	98% of 14.75 GB in use	Password
	Add				
Retention time [days]	Auto				

ANR-toimintoa voi käyttää vain lähettimissä, joissa on vähintään laiteohjelmisto 5.90. Kaikki lähetintyypit eivät tue ANR-toimintoa, vaikka asennettu laiteohjelmistoversio olisi oikea.

**Lähettimen tallennustietovälineen määrittäminen:**

1. Valitse tallennusväline **Ensisijaisen tallennuskohteen tyyppi** -luettelon **Toissijainen tallennus** -kohdasta. Laitetyyppi määrittää, mitkä tallennusvälineet ovat käytettävissä.
2. Napsauta ...-painiketta, jos tallennusväline pitää alustaa.  
Kun tallennusväline on alustettu, sitä voi käyttää ANR-toiminnon kanssa.
3. Määritä ANR-toiminto tälle lähettimelle **Kamerat ja tallennus** -sivulla.

**Viitata johonkin**

- *Tallennuksen hallinta* -sivu, sivu 225
- *ANR-toiminnon määrittäminen*, sivu 290

## 9 Enterprise Systemin luominen

Luo Enterprise-järjestelmä Enterprise Management Server -palvelimeen ja useaan Management Server -tietokoneeseen suorittamalla seuraavat toiminnot:

1. *Enterprise-järjestelmän palvelinluettelon määrittäminen, sivu 83*
2. *Enterprise User Group -käyttäjärühmän luominen, sivu 84*
3. *Enterprise Account -tilin luominen, sivu 84*

Tarvitset Enterprise System -järjestelmän käyttämiseen voimassa olevat käyttöoikeudet.

### Viitata johonkin

- *Enterprise System, sivu 24*

### 9.1 Enterprise-järjestelmän palvelinluettelon määrittäminen

Pääikkuna > **Laitteet** > **Enterprise-järjestelmä** > **Palvelinluettelo/osoitekirja**



Määritä useita Management Server -hallintapalvelintietokoneita soveltuvan Management Server -palvelimen palvelinluettelossa.

Samanaikaista käyttöä varten on määritettävä vähintään yksi Enterprise User Group. Tällöin kyseinen Management Server muuttuu Enterprise Management Server -palvelimeksi.

Operator Client -käyttäjä voi kirjautua Enterprise User Group -käyttäjärühmän käyttäjätunnuksella ja käyttää palvelinluettelossa määritettyjä Management Server -tietokoneita samanaikaisesti.

Käyttöoikeudet määritetään Enterprise Management Server -palvelimen Enterprise User Group -välilehden kohdassa **Käyttäjärühmät**.

Laitteiden käyttöoikeudet määritetään kunkin Management Server -palvelimen Enterprise Access -välilehden kohdassa **Käyttäjärühmät**.

- Tallenna asetukset valitsemalla .
- Kumoa edellinen asetus valitsemalla .
- Aktivoi määrittäminen valitsemalla .

#### **Voit lisätä palvelimia seuraavasti:**

1. Valitse **Lisää palvelin**.  
**Lisää palvelin** -valintaikkuna avautuu.
2. Anna palvelimelle näyttönimi ja kirjoita yksityinen verkko-osoite (DNS-nimi tai IP-osoite).  
**Huomautus:** Jos käytät SSH-yhteyttä, kirjoita osoite seuraavassa muodossa:  
ssh://IP tai palvelimen nimi:5322
3. Valitse **OK**.
4. Toista vaiheet, kunnes kaikki haluamasi Management Server -tietokoneet on lisätty.

#### **Sarakkeiden lisääminen:**

- ▶ Napsauta taulukon otsikkoa hiiren kakkospainikkeella ja valitse **Lisää sarake**.  
Voit lisätä enintään 10 saraketta.  
Voit poistaa sarakkeen napsauttamalla haluttua saraketta hiiren kakkospainikkeella ja valitse **Poista sarake**.
- ⇒ Lisätyt sarakkeet vietään palvelinluettelon mukana.  
Enterprise Systemin Management Server -tietokoneet on määritetty.

**Viitata johonkin**

- *Enterprise System, sivu 24*
- *Palvelinluettelo-/osoitekirjasivu, sivu 124*
- *Käyttäjryhmät -sivu, sivu 314*
- *Server Lookup -toiminnon avulla, sivu 72*

**9.2****Enterprise User Group -käyttäjryhmän luominen**

Pääikkuna > **Käyttäjryhmät**

Enterprise Systemin Enterprise User Group luodaan Enterprise Management Serverissä. Voit luoda Enterprise User Group -käyttäjryhmän ja käyttäjät määrittääksesi näiden käyttöoikeudet. Käyttöoikeudet ovat saatavilla Operator Client -sovelluksessa, joka on yhteydessä Enterprise Management Server -hallintapalvelimeen. Hälytysmonitorin käyttöliittymä on esimerkki käyttöoikeuden kohteesta.

**Enterprise User Group -ryhmän luominen:**

1. Valitse **Enterprise User Groups** -välilehti.  
**Huomautus: Enterprise User Groups** -välilehti on käytettävissä vain, jos asianmukaiset lisenssit ovat saatavilla ja vähintään yksi Management Server -tietokone on määritetty kohdassa **Laitteet > Enterprise-järjestelmä > Palvelinluettelo/osoitekirja**.
2. Valitse .  
**Uusi Enterprise User Group** -valintaikkuna avautuu.
3. Kirjoita nimi ja kuvaus.
4. Valitse **OK**.  
Enterprise User Group lisätään vastaavaan puuhun.
5. Napsauta uutta Enterprise group -ryhmää hiiren kakkospainikkeella ja valitse **Nimeä uudelleen**.
6. Kirjoita nimi ja paina ENTER-näppäintä.
7. **Käyttöoikeudet** -sivulla voit määrittää Management Serveriin määritettyjen tietokoneiden käyttöoikeudet ja palvelimen käyttöoikeudet tarpeen mukaan.

**Viitata johonkin**

- *Käyttäjryhmän ominaisuudet -sivu, sivu 316*
- *Käyttäjän ominaisuudet -välilehti, sivu 322*
- *Prioriteetit -sivu, sivu 325*
- *Käyttöliittymä -sivu, sivu 326*
- *Palvelimen käyttö -sivu, sivu 327*

**9.3****Enterprise Account -tilin luominen**

Pääikkuna > **Käyttäjryhmät**

**Huomautus!**

Ainakin yksi laite on määritettävä Laittepuussa, ennen kuin voit lisätä Enterprise Account.

Management Server -palvelimessa voit luoda Enterprise Account. Toista tämä kaikissa Management Server -palvelimissa, jotka ovat Enterprise System -järjestelmäsi jäseniä. Voit luoda Enterprise Account -tilin määrittääksesi laitteen käyttöoikeuden Operator Client -sovellukselle, joka käyttää Enterprise Systemiä.

**Enterprise Account -ryhmän luominen:**

1. Valitse **Enterprise-käyttö**-välilehti.
2. Valitse .  
**Uusi Enterprise Account -tili** -valintaikkuna avautuu.
3. Kirjoita nimi ja kuvaus.
4. **Käyttäjän pitää muuttaa salasana seuraavassa kirjautumisessa** -valintaruutu on esivalittuna kaikille uusille luoduille käyttäjätileille.  
Kirjoita avainsäätöjen mukainen avain ja vahvista se.
5. Valitse **OK**.  
Uusi Enterprise Account lisätään vastaavaan puuhun.
6. Napsauta uutta Enterprise Account -tiliä hiiren kakkospainikkeella ja valitse **Nimeä uudelleen**.
7. Kirjoita nimi ja paina ENTER-näppäintä.
8. Määritä valtuudet ja laitteen käyttöoikeudet **Laitteoikeudet** -sivulla tarpeen mukaan.

**Viitata johonkin**

- *Vahvan salasanan käytäntö* , sivu 336
- *Valtuustiedot-sivu* , sivu 321
- *Looginen Puu -sivu* , sivu 322
- *Tapahtumat ja hälytykset -sivu* , sivu 321
- *Ohjauksen prioriteetit -sivu* , sivu 319
- *Kameraoikeudet -sivu* , sivu 318
- *Vastaanotinoikeudet -sivu* , sivu 320

**9.4****Tunnuspohjainen todennus**

Enterprise Account sallii Enterprise-hallinnan asiakkaiden käyttää Management Server -palvelinta, joka on määritetty EnterpriseManagement Server -palvelimen käyttöoikeusluettelossa.

Enterprise Account on suojattu avaimella. Kun sinun on vaihdettava tätä avainta, sinun on vaihdettava se myös Management Server -palvelimella ja EnterpriseManagement Server -palvelimella. Lisäksi sinun on aktivoitava muutettu kokoonpano.

Jos sinulla on suuri määrä Management Server -palvelimia yhdistettynä EnterpriseManagement Server -palvelimeen, tämä voi viedä aikaa.

Sen sijaan, että suojaisit Enterprise Account -tilin käyttäjätunnuksella ja avaimella, voit määrittää tunnuspohjaisen todennuksen.

1. EnterpriseManagement Server luo tunnuksen.
2. Tunnus allekirjoitetaan käyttämällä varmennetta nimeltä Token Issuer.
3. Management Server myöntää pääsyn, kun tunnus on voimassa.  
Management Server myöntää pääsyn vain, jos Management Server on määritetty luottamaan Token Issuer -varmenteeseen.

**Edellytykset**

Tunnuksen allekirjoittamista ja vahvistamista varten tarvitsen varmenteen tai varmenneketjun.

**Huomautus:**BVMS ei luo tai asenna varmenteita. Sinun on toimitettava ja asennettava ne itsenäisesti. BVMS voi käyttää Windows Certificate Store -järjestelmään asennettuja varmenteita.

EnterpriseManagement Server- ja Management Server-koneiden edellytykset ovat erilaiset. Seuraavassa kerrotaan, mikä ympäristö vaatii mitäkin varmenteita.

#### **Varmenne**

- EnterpriseManagement Server vaatii varmenteen ja sen yksityisen avaimen.
- Management Server vaatii varmenteen.

#### **Varmenneketju**

Varmenneketju alkaa Root-varmenteella, jota käytät toisen varmenteen allekirjoittamiseen. Voit sitten käyttää tätä varmennetta uudelleen uuden varmenteen allekirjoittamiseen. Voit määrittää varmenneketjujen pituuden itse.

- EnterpriseManagement Server vaatii koko varmenneketjun. Ketjun viimeiselle varmenteelle (Token Issuer) vaaditaan yksityinen avain.
- Management Server vaatii vain osia varmenneketjusta määritettyjen käyttöoikeustunnusasetusten mukaan.

#### **Voit määrittää tunnus pohjaisen todennuksen seuraavasti:**

1. Enterprise Management Server -palvelimen määrittäminen
  - Määritä käyttöoikeustodennus Enterprise Accounts -tileille
  - Määritä käyttöoikeustunnuksen asetukset
2. Management Server -palvelimen määrittäminen
  - Määritä luotettavat varmenteet
  - Estä pääsy Enterprise Account -tilille avaimella



**Tarkempia tietoja vastaavista aiheista on artikkelissa Tunnuspohjainen todennus.**

#### **Viitata johonkin**

- *Käyttöoikeustunnuksen asetukset -valintaikkuna (Asetukset-valikko), sivu 115*
- *Palvelimen käyttö -sivu, sivu 327*

## 10 Komentosarjojen määrittäminen

Tässä luvussa on tietoja komentosarjojen määrittämisestä. Komentosarjoja esiintyy BVMS -järjestelmän eri osissa.

1. Tallenna asetukset valitsemalla .
2. Kumoa edellinen asetetus valitsemalla .
3. Aktivoi määrittäminen valitsemalla .



### Huomautus!

Palvelinkomentosarjat aktivoidaan Management Server -palvelun uudelleenkäynnistyksen aikana, vaikka niitä ei aktivoidaisi Configuration Client -sovelluksessa.

### 10.1 Komentosarjojen hallinta

Pääikkuna

Komentosarja voidaan luoda seuraavilla komentosarjakielillä:

- C#
- VB.Net

Olemassa olevan Komentosarjan komentosarjakieltä ei voi muuttaa.

Voit luoda Työaseman komentosarjan tai Palvelinkomentosarjan.

Jokaiseen komentosarjaan voidaan lisätä komentosarjasovelmia.

Lisätietoja koodin määrittämisestä saat napsauttamalla **Komentosarjaeditori** -valintaikkunan kohta <sup>SDK</sup> . Bosch Script API -ohje näytetään.

#### Palvelimen komentosarjasovelman lisääminen:

1. Valitse **Työkalut**-valikosta **Komentosarjaeditori...**  
**Valitse komentosarjakieli** -valintaikkuna avautuu, jos komentosarjaa ei ole vielä luotu.
2. Valitse vaadittu asetetus **Komentosarjakieli**-luettelosta.  
**Komentosarjaeditori** -valintaikkuna avautuu.
3. Napsauta hiiren kakkospainikkeella **Komentosarjaeditori** -valintaikkunan vasemmanpuoleisessa ruudussa kohtaa ServerScript ja valitse **Uusi komentosarjasovelma**.  
Uusi komentosarjasovelma lisätään.
4. Kirjoita koodi.

#### Työaseman komentosarjasovelman lisääminen

1. Valitse **Työkalut**-valikosta **Komentosarjaeditori...**  
**Valitse komentosarjakieli** -valintaikkuna avautuu, jos komentosarjaa ei ole vielä luotu.
2. Valitse vaadittu asetetus **Komentosarjakieli**-luettelosta.  
**Komentosarjaeditori** -valintaikkuna avautuu.
3. Napsauta hiiren kakkospainikkeella **Komentosarjaeditori** -valintaikkunan vasemmanpuoleisessa ruudussa kohtaa ClientScript ja valitse **Uusi komentosarjasovelma**.  
Uusi komentosarjasovelma lisätään.
4. Kirjoita koodi.

#### Komentosarjasovelman poistaminen:

1. Avaa **Komentosarjaeditori** -valintaikkuna.
2. Napsauta **Palvelinkomentosarja**- tai **Työaseman komentosarja** -välilehteä.

- Napsauta haluttua tapahtumaa Tapahtumapuussa hiiren kakkospainikkeella ja valitse



Komentosarjasovelman poistetaan.

#### Sulkee Komentosarjaeditori -valintaikkunan.

- ▶ Valitse .

#### Viitata johonkin

- *Komentosarjaeditori -valintaikkuna, sivu 294*

## 10.2

### Komentosarjan määrittäminen käynnistymään automaattisesti

Pääikkuna > **Hälytys** > tai > **Hälytysasetukset** -sarake > ...

Työaseman Komentosarja määritetään käynnistettäväksi seuraavissa tapauksissa:

- Työasema käynnistyy.
- Käyttäjä hyväksyy hälytyksen.

#### Komentosarjan määrittäminen työaseman käynnistyksen yhteyteen:

Katso Käynnistyskomentosarjan määrittäminen.

#### Komentosarjan määrittäminen kohtaan, jossa käyttäjä on hyväksynyt hälytyksen:

- Valitse välilehti **Työnkulku**.
- Valitse haluamasi Työaseman komentosarja **Suorita seuraava työaseman komentosarja, kun hälytys hyväksytään:** -luettelosta.  
Komentosarja käynnistetään, kun käyttäjä hyväksyy valitun hälytyksen.

#### Viitata johonkin

- *Hälytysasetukset -valintaikkuna, sivu 300*
- *Käynnistyskomentosarjan määrittäminen (Asetukset-sivu), sivu 89*

## 10.3

### Komentosarjan tuominen

Pääikkuna

Voit tuoda toisessa tietokoneessa luotuja komentosarjoja. Tiedoston on oltava luotu sillä komentosarjakelellä, joka on käytössä järjestelmässä.

#### Komentosarjan tuominen:

- Valitse **Työkalut**-valikosta **Komentosarjaeditori...**  
The **Komentosarjaeditori** -valintaikkuna avautuu.
- Valitse .  
Tiedoston avaamisen valintaikkuna avautuu.
- Valitse haluttu komentosarjatiedosto ja valitse sitten **OK**.

#### Viitata johonkin

- *Komentosarjaeditori -valintaikkuna, sivu 294*

## 10.4

### Komentosarjan vieminen

Pääikkuna

Voit viedä toisessa tietokoneessa luotuja komentosarjoja.

#### Komentosarjan vieminen:

- Valitse **Työkalut**-valikosta **Komentosarjaeditori...**  
**Komentosarjaeditori** -valintaikkuna avautuu.



2. Valitse .  
Tiedoston tallentamisen valintaikkuna avautuu.
3. Kirjoita haluttu komentosarjatiedoston nimi ja valitse **OK**.

**Viitata johonkin**

- *Komentosarjaeditori -valintaikkuna, sivu 294*

**10.5****Käynnistyskomentosarjan määrittäminen (Asetukset-sivu)**

Pääikkuna > **Laitteet** > Laajenna  >  > **Asetukset**-sivu

Komentosarja voidaan määrittää suoritettavaksi, kun Operator Client käynnistetään valitussa työasemassa.

Vastaava Komentosarja on luotava.

Lisätietoja Komentosarjan luomisesta on kohdassa *Komentosarjojen hallinta, sivu 87*.

**Käynnistyskomentosarjan määrittäminen:**

- ▶ Valitse haluttu Komentosarja **Käynnistyskomentosarja**:-luettelosta.

**Viitata johonkin**

- *Työasema -sivu, sivu 132*

## 11 Kokoonpanotietojen hallinta



Pääikkuna

Nykyinen määrittäminen on aktivoitava, jotta Management Server and Operator Client voi käyttää sitä. Järjestelmä muistuttaa aktivoinnista, kun Configuration Client suljetaan.

Aktivoidut määrittäykset voidaan tarvittaessa tallentaa päivämäärä- ja kuvaustietojen kanssa.

Äskettäin aktivoitu määrittäminen voidaan palauttaa milloin tahansa. Kaikki näiden välisenä aikana tehdyt määrittäykset menetetään.

Nykyinen kokoonpano voidaan viedä kokoonpanotiedostoon, joka voidaan tuoda myöhemmin. Näin viety kokoonpano voidaan palauttaa. Kaikki näiden välisenä aikana tehdyt määrittäykset menetetään.

- Tallenna asetukset valitsemalla .
- Kumoa edellinen asetus valitsemalla .
- Aktivoi määrittäminen valitsemalla .

### 11.1 Toimivan kokoonpanon aktivointi

Pääikkuna

Tällä hetkellä käytössä oleva määrittäminen aktivoidaan. Kun käyttäjä on hyväksynyt määrittäksen, Operator Client käyttää aktivoitua määrittäystä seuraavasta käynnistyskerrasta eteenpäin. Jos aktivointi tapahtuu pakotetusti, kaikki Operator Client -sovelluksen avoimena olevat ilmentymät verkossa suljetaan ja käynnistetään uudelleen. Jokaisen Operator Client -ilmentymän käyttäjän ei yleensä tarvitse kirjautua sisään uudelleen.

Voit viivyttää aktivointiaikaa. Jos viivyttät aktivointiaikaa, toimiva määrittäminen aktivoidaan vasta määritettynä ajankohtana. Jos määrität viivytyksen aktivointiajan myöhemmin (viivytetty tai aktivointiajalla ei väliä), se on siitä lähtien aktiivinen. Ensin määritetty aktivointiaika poistetaan.

Kun Configuration Client suljetaan, järjestelmä muistuttaa määrittäksen toimivan kopion aktivoimisesta.

Määrittäystä, jonka sisältämää laitetta ei ole suojattu salasanalla, ei voi aktivoida.



#### Huomautus!

Jos aktivointi tapahtuu pakotetusti, jokainen Operator Client -ilmentymä käynnistyy uudelleen, kun määrittäminen aktivoidaan. Vältä tarpeettomia aktivointoja. Tee aktivoinnit mieluiten yöllä tai silloin, kun tapahtumia on vähän.



#### Huomautus!

Jos järjestelmässä on laitteita, joita ei ole suojattu salasanalla, ne on suojattava ennen aktivointia. Voit poistaa käytöstä pakotetun salasanan käytön.

#### Toimivan määrittäksen aktivoiminen:

1. Valitse .

**Aktivoi kokoonpano** -valintaikkuna avautuu.

Jos määrittäksessä on laitteita, joita ei ole suojattu salasanalla, aktivointi ei ole

mahdollista. Tällöin valintaikkuna **Suojaa laitteet oletussalasanalla...** tulee näkyviin. Noudata valintaikkunassa annettuja ohjeita ja valitse **Käytä**.

Valintakkuna **Aktivoi kokoonpano** tulee näkyviin uudelleen.

2. Anna tarvittaessa viivytetty aktivointiaika. Aktivointiaikana käytetään oletusarvoisesti nykyhetkeä. Jos et muuta viivytettyä aktivointiaikaa, aktivointi suoritetaan heti. Valitse **Pakota kaikkien Operator Client -työasemien aktivointi** tarvittaessa.

3. Kirjoita kuvaus ja valitse **OK**.

Nykyinen määrittäminen aktivoidaan.

Kukin Operator Client -työasema käynnistetään heti uudelleen, jos se on yhteydessä verkkoon ja aktivointia käytetään. Jos työasemassa ei ole yhteyttä, se käynnistetään uudelleen, kun se muodostaa jälleen yhteyden.

Jos olet määrittänyt viivytetyn aktivointiajan, määrittäminen aktivoidaan myöhemmin.

**Huomautus:** Viivästettyä aktivointia ei suoriteta niin kauan kuin käyttäjä on kirjautuneena sisään Configuration Client -sovellukseen.

#### Viitata johonkin

- *Suojaa laitteet yleisellä oletussalasanalla -valintaikkuna (Laitteisto-valikko), sivu 102*
- *Aktivoi kokoonpano -valintaikkuna (Järjestelmä-valikko), sivu 101*

## 11.2

### Kokoonpanon aktivointi

Pääikkuna

Voit aktivoida aikaisemmin tallennetun määrittäksen vanhemman version.

#### Määrittäksen aktivointi:

1. Valitse **Järjestelmä**-valikosta **Aktivoinnin hallintaohjelma...**  
**Aktivoinnin hallintaohjelma** -valintaikkuna avautuu.
2. Valitse aktivoitava määrittäminen luettelosta.
3. Valitse **Aktivoi**.  
Näkyviin tulee viestiruutu.
4. Valitse **OK**.  
**Aktivoi kokoonpano** -valintaikkuna avautuu.
5. Valitse tarvittaessa napsauttamalla **Pakota kaikkien Operator Client -työasemien aktivointi**. Jokainen Operator Client -työasema käynnistetään automaattisesti uudelleen uuden määrittäksen aktivoimiseksi. Käyttäjä ei voi estää uutta määrittäystä.  
Jos **Pakota kaikkien Operator Client -työasemien aktivointi** ei ole valittuna, jokaiseen Operator Client -työasemaan tulee näkyviin valintaikkuna muutamaksi sekunniksi. Käyttäjä voi estää tai hyväksyä uuden määrittäksen. Jos käyttäjä ei tee mitään, valintaikkuna sulkeutuu muutaman sekunnin kuluttua. Tällöin uutta määrittäystä ei hyväksytä.

#### Viitata johonkin

- *Aktivoi kokoonpano -valintaikkuna (Järjestelmä-valikko), sivu 101*
- *Aktivoinnin hallintaohjelma -valintaikkuna (Järjestelmä-valikko), sivu 101*

## 11.3

### Kokoonpanotietojen vieminen

Pääikkuna

Voit viedä BVMS -järjestelmän laitteiston kokoonpanotiedot .zip-tiedostona. Tämä .zip-tiedosto sisältää tietokantatiedoston (Export.bvms) ja käyttäjätiedot (.dat-tiedosto).

Näiden tiedostojen avulla voit palauttaa järjestelmäkokoannon, joka on viety aiemmin samassa (Enterprise) Management Server -palvelimessa, tai tuoda sen toiseen (Enterprise) Management Server -palvelimeen. Käyttäjätietojen tiedostoa ei voi tuoda, mutta sen avulla voidaan palauttaa käyttäjän kokoonpano manuaalisesti.

#### Määrittystietojen vieminen:

1. Valitse **Järjestelmä**-valikosta **Vie kokoonpano....**  
**Vie kokoonpanotiedosto** -valintaikkuna tulee näkyviin.



**Huomautus:** Jos nykyisen työkopiosi määrittystä ei ole aktivoitu ( on aktiivinen), viet aktivoitun määrittelyn asemesta tämän työkopion.

2. Valitse **Tallenna**.
3. Anna tiedostonimi.  
Nykyinen määrittely viedään. Järjestelmä luo .zip-tiedoston, joka sisältää tietokanta- ja käyttäjätiedot.

#### Viitata johonkin

- *Kokoonpanotietojen tuominen, sivu 92*

## 11.4

### Kokoonpanotietojen tuominen

Pääikkuna

Seuraavat käyttötilanteet käydään läpi:

- Aiemmin samassa palvelimessa viedyn kokoonpanon (varmuuskopio on luotu) tuominen
- Toisessa palvelimessa valmistellun ja viedyn kokoonpanomallin tuominen
- Aiemman BVMS -version kokoonpanon tuominen.

Voit tuoda kokoonpanon vain, jos nykyisen työkopion uusimmat muutokset on tallennettu ja aktivoitu.

Kokoonpanotietojen tuontia varten tarvitaan asianmukainen salasana.

Et voi tuoda käyttäjätietoja.

#### Määrittelyn tuominen:

1. Valitse **Järjestelmä**-valikosta **Import configuration ....**  
**Tuo kokoonpanotiedosto** -valintaikkuna avautuu.
2. Valitse tuotava tiedosto ja valitse **Avaa**.  
**Tuo kokoonpano** -valintaikkuna tulee näkyviin.
3. Anna tarvittava salasana ja valitse **OK**.  
Configuration Client käynnistyy uudelleen. Kirjaudu sisään uudelleen.  
Tuotua määrittystä ei aktivoida, mutta sitä voi muokata Configuration Client -työasemassa.



#### Huomautus!

Jos haluat jatkaa Management Server -palvelinta varten aktivoitun kokoonpanon muokkausta, suorita palautus **Aktivoi kokoonpano** -valintaikkunassa.

#### Viitata johonkin

- *Kokoonpanotietojen vieminen, sivu 91*

## 11.5

### Kokoonpanotietojen vieminen OPC-ohjelmistoon

Pääikkuna

Voit viedä BVMS-järjestelmän laitteiston määrittystiedot XML-tiedostona OPC-palvelinsovellukseen. Tiedosto on tallennettava BVMS -asennuskansion bin-hakemistoon. Lisätietoja BVMS–BIS-yhteyden määrittämisestä on BVMS–BIS-yhteyden asennusoppaassa ja BVMS OPC Serverin teknisessä huoltotiedotteessa.

**Huomautus!**

Asenna BIS-palvelin ja BVMS Management Server eri tietokoneisiin. Jos molemmat palvelimet ovat samassa tietokoneessa, järjestelmän suorituskyky heikkenee. Lisäksi ohjelmistoon voi tulla vakavia toimintahäiriöitä.

**Määrittystietojen vieminen:**

1. Valitse **Järjestelmä**-valikosta **Vie laitetiedot OPC-ohjelmistoon**.  
**Vie laitetietojen tiedosto** -valintaikkuna avautuu.
2. Anna tiedostonimi ja valitse **Tallenna**.  
Tiedosto tallennetaan.  
Voit tuoda tämän tiedoston OPC-palvelinsovellukseen.

## 11.6

### Lähettimien tai vastaanottimien tilan tarkistaminen

Pääikkuna > **Laitteisto**-valikko > **Laitteen monitori...** -komento > **Laitteen monitori** -valintaikkuna

Voit tarkistaa kaikkien aktivoitujen lähettimien ja vastaanottimien tilan laitepuussa.

**Viitata johonkin**

– *Laitteen valvonta -valintaikkuna (Laitteisto-valikko), sivu 107*

## 11.7

### SNMP-valvonnan määrittäminen

Pääikkuna

**Määrittäminen:**

1. Valitse **Asetukset** -valikosta **SNMP-asetukset...**  
**SNMP-asetukset** -valintaikkuna avautuu.
2. Määritä vaaditut asetukset ja valitse **OK**.

**SNMP GetRequest -pyynnön poistaminen käytöstä:**

- ▶ Poista **SNMP GET -portti** -kentän sisältö.  
BVMS ei enää kuuntele SNMP GetRequest -pyyntöä.

**Viitata johonkin**

– *SNMP-asetukset-valintaikkuna (Asetukset-valikko), sivu 111*

## 11.8

### Raportin luominen

Pääikkuna

Voit luoda raportteja, joihin kerätään tiedot käytössä olevasta määrittämisestä.

**Raportin luominen:**

1. Valitse **Raportit**-valikosta haluamasi komento.  
Vastaava valintaikkuna avautuu.
2. Valitse **CSV-vienti**.
3. Anna uuden raportin polku ja tiedostonimi.
4. Avaa CSV-tiedosto Microsoft Excelissä tai muussa taulukkolaskentasovelluksessa ja tarkista sisältö.

**Viitata johonkin**

- *Tallennusaikataulut-valintaikkuna, sivu 109*
- *Tehtävääikataulut-valintaikkuna, sivu 110*
- *Kameroiden ja tallennuksen parametrit -valintaikkuna, sivu 110*
- *Suoratoiston laatuasetukset -valintaikkuna, sivu 110*
- *Tapahtuman asetukset -valintaikkuna, sivu 110*
- *Yhdistetyn tapahtuman asetukset -valintaikkuna, sivu 110*
- *Hälytyksen asetukset -valintaikkuna, sivu 110*
- *Määritetyt käyttäjät -valintaikkuna, sivu 110*
- *Käyttäjryhmät ja tilit -valintaikkuna, sivu 110*
- *Käyttöoikeudet-valintaikkuna, sivu 111*

## 12 Esimerkkejä asetusten määrittämisestä

Tämä luku sisältää esimerkkejä valittujen laitteiden määrittämisestä BVMS -järjestelmään.





### 12.1 Bosch ATM/POS -sillan lisääminen



Tässä esimerkissä kuvataan, kuinka Bosch ATM/POS Bridge määritetään.

#### ATM/POS Bridge -verkkovideopalvelimen määrittäminen

1. Varmista, että laite on kytketty toimintaan.
2. Määritä laitteen IP-osoite ja aliverkon peite kytkemällä laite tietokoneen COM-porttiin RS232-kaapelilla (käytä kytkemiseen määritettyä Boschin kaapelia). Lisätietoja on Bosch ATM/POS Bridge -asennusoppaassa.
3. Käynnistä Hyper Terminal -istunto tässä tietokoneessa (yleensä: **Käynnistä > Ohjelmat > Lisävarusteet > Tiedonsiirto > Hyper Terminal**).
4. Kirjoita istunnon nimi ja valitse **OK**.
5. Valitse COM-portin numero ja napsauta **OK**-painiketta.
6. Määritä seuraavat COM-portin asetukset:
  - 9600 bittiä/s
  - 8 databittiä
  - ei pariteettia
  - 1 lopetusbitti
  - laitteiston vuonvalvontaValitse **OK**.
7. Voit tarkastella laitteen järjestelmäasetusvalikkoa painamalla F1-painiketta.
8. Määritä IP-osoite ja aliverkon peite valitsemalla 1.
9. Älä muuta porttien oletusasetuksia:
  - portti1: **4201**
  - portti2: **4200**

#### Lisäämällä ATM/POS Bridgekohtaan BVMS

1. Liitä laite BVMS -järjestelmän verkkoon.
2. Käynnistä Configuration Client.
3. Valitse vaihtoehto **Laitteet**, laajenna looginen puu, laajenna , valitse hiiren kakkospainikkeella , valitse **Lisää Bosch ATM/POS -silta**. **Lisää Bosch ATM/POS -silta** -valintaikkuna aukeaa näyttöön.
4. Kirjoita haluttu nimi ja aiemmin määritetyt asetukset.
5. Valitse **Tulot**-välilehti ja valitse sitten vaaditut tulot.
6. Tallenna asetukset valitsemalla .
7. Valitse vaihtoehto **Tapahtumat**.
8. Laajenna , laajenna **POS-siltatulo**, valitse **Tietojen syöttö**.
9. Varmista, että tämä tapahtuma laukaisee aina hälytyksen, valitsemalla **Käynnistä hälytys** -luettelosta **Aina**. Jos haluat, että tapahtuma laukaisee hälytyksen vain tiettyinä ajankohtana, valitse aikataulu.
10. Tallenna asetukset valitsemalla .
11. Valitse vaihtoehto **Hälytys**.
12. Määritä haluamasi hälytysasetukset tätä tapahtumaa varten.



13. Tallenna asetukset valitsemalla  ja aktivoi määritys valitsemalla .
14. Testaa, että hälytys toimii halutulla tavalla.

## 12.2

### Bosch Allegiant -hälytystulon lisääminen

Kun Bosch Allegiant -laite on lisätty BVMS -järjestelmään, voit lisätä Allegiant-hälytystuloja.

1. Valitse Laitepuusta Allegiant -laitemerkintä.
2. Valitse **Tulot**-välilehti ja valitse **Lisää tulo**.
3. Lisää halutut hälytystulot.
4. Valitse **Tapahtumat**.
5. Laajenna Tapahtumapuussa **Allegiant-laitteet**, laajenna **Allegiant-tulo**, ja valitse **Tulo suljettu** tai **Tulo avattu** (sovelluksen mukaan).
6. Varmista, että tapahtuma laukaisee aina hälytyksen, valitsemalla **Käynnistä hälytys** -luettelosta **Aina**. Jos haluat, että tapahtuma laukaisee hälytyksen vain tietyinä ajankohtana, valitse aikataulu.

7. Tallenna asetukset valitsemalla  ja aktivoi määritys valitsemalla .
8. Testaa, että hälytys toimii halutulla tavalla.

## 12.3

### 2 Dinion IP -kameran lisääminen ja määrittäminen VRM-tallennuksella

Tässä osiossa kerrotaan, kuinka lisätään 2 Dinion IP -kameraa VRM-tallennusta varten, kuinka määritetään erilaisia tallennusasetuksia ja kuinka näille kameroille määritetään rikostekninen haku.

#### Edellytys:

VRM- ja iSCSI-laitteet on määritetty oikein.

Tämä tarkoittaa, että:

- VRM on lisätty Laitepuuhun.
- iSCSI-laite sekä määritetty kohde ja LUN on määritetty tähän VRM:ään.

#### IP-kameroiden lisääminen nykyiseen VRM:ään:

Pääikkuna > **Laitteet**> Laajenna 

1. Napsauta hiiren kakkospainikkeella kohdetta  ja valitse **Lisää lähetin**. **Lisää lähetin** -valintaikkuna tulee näkyviin.
2. Kirjoita IP-kameran IP-osoite ja valitse lähettimen tyyppi (Dinion IP). Valitse **OK**.  
Toista tämä vaihe toiselle IP-kameralle.

#### IP-kameroiden lisääminen Loogiseen Puuhun:

Pääikkuna > **Kartat ja rakenne**

- ▶ Vedä kamerat Loogiseen Puuhun.

#### Kameran ominaisuuksien muuttaminen:

Pääikkuna > **Kamerat ja tallennus** >  > -välilehti

1. Määritä suoran kuvan näytön laatu **Reaaliaikainen videokuva** -sarakeessa. Näihin laitteisiin voidaan asettaa vain kamerakohtainen suoran kuvan laatu, ei ajastettuja asetuksia.



2. Tee tarvittavat asetukset muissa sarakkeissa.

**Kameroiden tallennusasetusten määrittäminen:**

1. Valitse .

2. Valitse vastaava laiteperhe.

3. Valitse vastaava käytettävissä oleva tallennusasetus.

4. Valitse vastaava tallennusaikataulu, esimerkiksi **Päivä**.

5. Valitse haluamasi tallennustila, tietovirta ja laatu kohdasta **Jatkuva tai hälytystä edeltävä tallennus**.

Jos valitset tallennustilaksi **Hälytystä edeltävä, Kesto** -parametri on käytettävissä hälytystallennuksen aloitusajan valitsemiseksi sekunteina ennen hälytystä.

6. Valitse kohdan **HälytystallennusKesto** -sarakeesta jokin solu ja kirjoita haluamasi tallennusaika sekunteina hälytyksen tapahtumisen jälkeen.

7. Määritä laiteperheen toisen kameran tallennusasetukset toistamalla edelliset vaiheet.

## 13 Yleiset Configuration Client -ikkunat



### Huomautus!

BVMS Viewer sisältää vain perusominaisuudet. Kehittyneet toiminnot sisältyvät BVMS Professional -tuotteeseen. Tarkempia tietoja eri BVMS-versioista saat osoitteesta [www.boschsecurity.com](http://www.boschsecurity.com) sekä BVMS-pikavalintaoppaasta: [BVMS-pikavalintaopas](#).





Tässä luvussa on tietoja BVMSConfiguration Client -sovelluksen tärkeimmistä sovellusikkunoista.



### 13.1 Määrittelyikkuna

Pääikkuna

Voit tehdä järjestelmän määryksiä. Työkalurivin painikkeet vastaavat sivuja, joiden määrykset on tehtävä, jotta järjestelmää voidaan käyttää. Sivujen järjestys vastaa suositeltua määrytysjärjestystä.

- ▶ Puun kohdan napsauttaminen näyttää käytettävissä olevat ominaisuussivut.

<b>Laitteet</b>	Näyttää <b>Laitteet</b> -sivun ja kaikki järjestelmään liitetyt laitteet.
<b>Kartat ja rakenne</b>	Näyttää <b>Kartat ja rakenne</b> -sivun ja Loogisen Puun, Laittepuun ja kartat.
<b>Aikataulut</b>	Näyttää <b>Tallennusaikataulut</b> - ja <b>Tehtäväaikataulut</b> -sivut.
<b>Kamerat ja tallennus</b>	Näyttää <b>Kamerat ja tallennus</b> -sivun sekä Kamerataulukon ja kaikkien kameroiden tallennusasetukset.
<b>Tapahtumat</b>	Näyttää <b>Tapahtumat</b> -sivun.
<b>Hälyt</b>	Näyttää <b>Hälyt</b> -sivun.
<b>Käyttäjryhmät</b>	Näyttää <b>Käyttäjryhmät</b> -sivun ja kaikki käyttäjät.
	Tallentaa nykyisen ikkunan muutetut asetukset.
	Palauttaa nykyisen ikkunan tallennetut asetukset. <b>Huomautus:</b> Vain asetukset, jotka on tehty BVMS-järjestelmässä, palautetaan, ei suoraan laitteeseen tehtyjä asetuksia. Tämä voi johtaa siihen, että laitteet eivät ole enää käytettävissä.
	Avaa <b>Aktivoi kokoonpano</b> -valintaikkunan.
	Poistaa valitun kohteen. (Ei käytettävissä kaikilla sivuilla).
	Nimeää valitun kohteen uudelleen. (Ei käytettävissä kaikilla sivuilla).

	Näyttää nykyiseen ikkunaan liittyvät ohjeet.
	Päivittää kaikkien laitteiden tilatiedot ja laitteiden ominaisuudet tarvittaessa (ei käytettävissä kaikilla sivuilla). Voit päivittää yksittäisen laitteen tilan napsauttamalla laitetta hiiren kakkospainikkeella ja valitsemalla <b>Päivitä tila</b> . <b>Huomautus:</b> Jos käytössä on suuri järjestelmä, johon on määritetty yli 1 000 laitetta, tilojen ja laitteiden ominaisuuksien päivittäminen voi kestää kauan.

## 13.2

### Valikkokomennot

#### Järjestelmä-valikkokomennot

<b>Tallenna muutokset</b>	Tallentaa kaikki tälle sivulle tehdyt muutokset.
<b>Kumoa kaikki muutokset sivulla</b>	Palauttaa asetukset edellisen tallennuskerran asetuksiin.
<b>Aktivoinnin hallintaohjelma...</b>	Avaa <b>Aktivoinnin hallintaohjelma</b> -valintaikkunan.
<b>Vie kokoonpano...</b>	Avaa <b>Vie kokoonpanotiedosto</b> -valintaikkunan.
<b>Tuo kokoonpano...</b>	Avaa <b>Tuo kokoonpanotiedosto</b> -valintaikkunan.
<b>Vie laitetiedot OPC-ohjelmistoon</b>	Avaa valintaikkunan, jossa voidaan luoda toisen valmistajan hallintajärjestelmään tuotava määrittystiedosto.
<b>Poistu</b>	Poistuu ohjelmasta.

#### Laitteisto-valikkokomennot

<b>Laitetarkistus...</b>	Avaa <b>Laitetarkistus</b> -valintaikkunan.
<b>Suojaa laitteet oletussalasanalla...</b>	Avaa <b>Suojaa laitteet globaalilla oletussalasanalla</b> -valintaikkunan.
<b>Suojaa iSCSI-tallennuslaitteet CHAP-salasanalla...</b>	Avaa <b>Suojaa iSCSI-tallennuslaitteet CHAP-salasanalla</b> -valintaikkunan.
<b>Muuta laitteiden salasanat...</b>	Avaa <b>Muuta laitteiden salasanat</b> -valintaikkunan.
<b>Päivitä laitteen laiteohjelmisto...</b>	Avaa <b>Päivitä laitteen laiteohjelmisto</b> -valintaikkunan.
<b>Muuta laitteen IP ja verkkoasetukset...</b>	Avaa <b>Muuta laitteen IP ja verkkoasetukset</b> -valintaikkunan.
<b>Laitteen monitori...</b>	Avaa <b>Laitteen monitori</b> -valintaikkunan.

#### Työkalut-valikkokomennot

<b>Komentosarjaeditori...</b>	Avaa <b>Komentosarjaeditori</b> -valintaikkunan.
<b>Resurssien hallintaohjelma...</b>	Avaa <b>Resurssien hallintaohjelma</b> -valintaikkunan.

<b>Jakson koontitoiminto...</b>	Avaa <b>Jakson koontitoiminto</b> -valintaikkunan.
<b>Lisenssien hallintaohjelma...</b>	Avaa <b>Lisenssien hallintaohjelma</b> -valintaikkunan.
<b>Lisenssin tarkastaja...</b>	Avaa <b>Lisenssin tarkastaja</b> -valintaikkunan.

**Raportit-valikkokomennot**

<b>Tallennusaikataulut...</b>	Avaa <b>Tallennusaikataulut</b> -valintaikkunan.
<b>Ajastetun tallennuksen asetukset...</b>	Avaa <b>Ajastetun tallennuksen asetukset</b> -valintaikkunan.
<b>Tehtäväaikataulut...</b>	Avaa <b>Tehtäväaikataulut</b> -valintaikkunan.
<b>Kamerat ja tallennusparametrit...</b>	Avaa <b>Kamerat ja tallennusparametrit</b> -valintaikkunan.
<b>Suoratoiston laatuasetukset...</b>	Avaa <b>Suoratoiston laatuasetukset</b> -valintaikkunan.
<b>Tapahtuman asetukset...</b>	Avaa <b>Tapahtuman asetukset</b> -valintaikkunan.
<b>Yhdistelmä tapahtuman asetukset...</b>	Avaa <b>Yhdistetyn tapahtuman asetukset</b> -valintaikkunan.
<b>Hälytysasetukset...</b>	Avaa <b>Hälytysasetukset</b> -valintaikkunan.
<b>Määritetyt käyttäjät...</b>	Avaa <b>Määritetyt käyttäjät</b> -valintaikkunan.
<b>Käyttäjryhmät ja tilit...</b>	Avaa <b>Käyttäjryhmät ja tilit</b> -valintaikkunan.
<b>Laiteoikeudet...</b>	Avaa <b>Laiteoikeudet</b> -valintaikkunan.
<b>Käyttöoikeudet...</b>	Avaa <b>Käyttöoikeudet</b> -valintaikkunan.
<b>Määrittämisoikeudet...</b>	Avaa <b>Määrittämisoikeudet</b> -valintaikkunan.
<b>Käyttäjryhmän oikeudet...</b>	Avaa <b>Käyttäjryhmän oikeudet</b> -valintaikkunan.
<b>Suojausasetukset...</b>	Avaa <b>Suojausasetukset</b> -valintaikkunan.
<b>Ohitetut laitteet...</b>	Avaa <b>Ohitetut laitteet</b> -valintaikkunan.

**Asetukset-valikkokomennot**

<b>Hälytysasetukset...</b>	Avaa <b>Hälytysasetukset</b> -valintaikkunan.
<b>SNMP-asetukset...</b>	Avaa <b>SNMP-asetukset</b> -valintaikkunan.
<b>LDAP-palvelinasetukset...</b>	Avaa <b>LDAP-palvelinasetukset</b> -valintaikkunan.
<b>Määritä LDAP-käyttäjryhmäjärjestys...</b>	Avaa <b>Määritä LDAP-käyttäjryhmäjärjestys...</b> -valintaikkunan.
<b>Luotettujen varmenteiden asetukset...</b>	Avaa <b>Käyttöoikeustunnisteiden asetukset</b> -valintaikkunan.
<b>Määritä tallennuslaadut...</b>	Näyttää <b>Luotettujen varmenteiden asetukset</b> -valintaikkunan. <b>Huomautus: Luotettujen varmenteiden asetukset...</b> -valikko on käytettävissä vain, jos käynnistät

	Configuration Client-valikon järjestelmänvalvojan oikeuksilla ja jos sisäänkirjautuneella käyttäjällä on <b>Määritä käyttäjäryhmä / Enterprise Accounts</b> -lupa.
<b>Asetukset...</b>	Avaa <b>Suoratoiston laatuasetukset</b> -valintaikkunan.
<b>Asetukset...</b>	Avaa <b>Asetukset</b> -valintaikkunan.

**Ohje-valikkokomennot**

<b>Näytä ohje</b>	Avaa BVMS -sovelluksen ohjeen.
<b>Tietoja...</b>	Avaa valintaikkunan, jossa on tietoja asennetusta järjestelmästä, kuten versionumero.

**13.3**

**Aktivoinnin hallintaohjelma -valintaikkuna (Järjestelmä-valikko)**

Pääikkuna > **Järjestelmä**-valikko > **Aktivoinnin hallintaohjelma...** -komento  
 Voit aktivoida nykyisen määrittelyn tai palauttaa aiemman määrittelyn.

Activation Manager ×

Please select the configuration you want to activate. If you activate an older configuration, the system will perform a rollback and the newer configurations will be removed.

Date & Time	User	Description
Working Copy		
● 11/25/2021 2:01:01 PM	TECHDOC-01 : Admin	
11/17/2021 11:09:06 AM	TECHDOC-01 : SYSTEM	Migrated to Version: 11.1.0.335
11/2/2021 12:35:57 PM	TECHDOC-01 : SYSTEM	Migrated to Version: 11.1.0.301
10/11/2021 2:41:12 PM	TECHDOC-01 : SYSTEM	Added event type data to configuration (BVMS version 11.1.0.232)
10/11/2021 2:40:58 PM	TECHDOC-01 : SYSTEM	Migrated to Version: 11.1.0.232
7/26/2021 6:01:33 PM	TECHDOC-01 : Admin	
7/26/2021 2:39:38 PM	TECHDOC-01 : SYSTEM	Migrated to Version: 11.1.0.74
5/11/2021 12:43:21 PM	TECHDOC-01 : SYSTEM	Migrated to Version: 11.0.0.1001
3/29/2021 2:31:47 PM	TECHDOC-01 : Admin	
3/18/2021 1:08:18 PM	TECHDOC-01 : Admin	
3/18/2021 1:05:00 PM	TECHDOC-01 : Admin	
3/18/2021 1:04:02 PM	TECHDOC-01 : Admin	
3/18/2021 1:01:44 PM	TECHDOC-01 : Admin	

⬆️ Exported configuration      ● Currently active configuration  
⬆️ Imported configuration      ⬇️ Rollback: This configuration will be removed after activation

Generate new Management Server ID

Activate
Cancel

**Aktivoi**

Avaa **Aktivoi kokoonpano** -valintaikkunan.

**Viitata johonkin**

- *Toimivan kokoonpanon aktivointi, sivu 90*
- *Kokoonpanon aktivointi, sivu 91*

**13.4**

**Aktivoi kokoonpano -valintaikkuna (Järjestelmä-valikko)**



Pääikkuna >

Voit kirjoittaa aktivoitavan toimivan määrittelyn kuvauksen.

**Määritä viivästetty aktivointiaika**

Valitse viivästetty aktivointiaika napsauttamalla.

**Huomautus:** Viivästettyä aktivointia ei suoriteta niin kauan kuin käyttäjä on kirjautuneena sisään Configuration Client -sovellukseen.

**Pakota kaikkien Operator Client -työasemien aktivointi**

Jos valittu, uusi määrittäminen aktivoidaan käynnistämällä kukin Operator Client -työasema automaattisesti uudelleen. Käyttäjä ei voi estää uutta määrittäystä.

Jos tätä ei ole valittu, jokaisessa Operator Client -työasemassa näytetään muutaman sekunnin ajan valintaikkuna. Käyttäjä voi estää tai hyväksyä uuden määrittäksen. Jos käyttäjä ei tee mitään, valintaikkuna sulkeutuu muutaman sekunnin kuluttua. Tällöin uutta määrittäystä ei hyväksytä.

**Viitata johonkin**

– *Toimivan kokoonpanon aktivointi, sivu 90*

**13.5****Laitetarkistus-valintaikkuna (Laitteisto-valikko)**

Pääikkuna > **Laitteisto**-valikko, valitse **Laitetarkistus...** -komento

Näyttää laitteet, joilla on kahdennettu IP-osoite tai oletus-IP-osoite (192.168.0.1).

Voit vaihtaa tällaiset IP-osoitteet ja aliverkon peitteet.

Oikea aliverkon peite on annettava ennen IP-osoitteen vaihtamista.

**13.6****Suojaa laitteet yleisellä oletussalasanalla -valintaikkuna (Laitteisto-valikko)**

Pääikkuna > **Laitteisto**-valikko > **Suojaa laitteet oletussalasanalla...** -komento tai



Pääikkuna >

Tämä valintaikkuna avautuu, jos aktivointia odotetaan ja jos määrittäksessä on laitteita, joita ei ole suojattu salasanalla. Sallii yleisen, kaikissa soveltuviissa laitteissa käytettävän oletussalasanan kirjoittamisen.

**Päivitä tilat ja ominaisuudet**

Valitsemalla tämän voit tarkistaa verkossa uudelleen laitteet, joita ei ole suojattu salasanalla.

**Global default password**

Kirjoita salasana, jota käytetään kaikissa tällä hetkellä suojaamattomissa laitteissa.

**Näytä salasanat**

Valitsemalla tämän kaikki tämän valintaikkunan salasanat tulevat näkyviin.

**Enforce password protection on activation**

Valitse tämä valintaruutu napsauttamalla. Jos otettu käyttöön, yleistä oletussalasanaa on käytettävä laitteissa, joita ei ole suojattu salasanalla.

**Käytä**

Valitsemalla tämän voit käyttää yleistä oletussalasanaa.

**Salasanojen vaihto** -valintaikkuna avautuu. Salasanamuutokset mainitaan luettelossa.

Sulje valitsemalla **OK**.

Jos aloitit aktivoimalla määrittäksen, **Aktivoinnin hallintaohjelma** -valintaikkuna on avautunut.

**Viitata johonkin**

– *Toimivan kokoonpanon aktivointi, sivu 90*

## 13.7

### Suojaa iSCSI-tallennustilat CHAP-salasanalla -valintaruutu (Laitteisto-valikko)

Käytä tätä valintaikkunaa CHAP-salasanoiden asettamiseen iSCSI- ja VRM -laitteisiin. Järjestelmä siirtää nämä salasanat automaattisesti lähettimien, vastaanottimien ja VSG-laitteiden **Käyttäjä**- ja **Kohde**-tileille.

Juuri lisättyjen laitteiden salasanat asetetaan automaattisesti määrityksen aktivoinnin yhteydessä.

**Huomautus:** Tyhjän CHAP-salasanan asettaminen poistaa CHAP-salasanan iSCSI- ja VRM -laitteista.



#### Huomautus!

- Kaikissa DSA E-Series -sarjan laitteissa CHAP-salasanat asetetaan automaattisesti.
- VRM-laitteet siirtävät CHAP-salasanat lähettimille. Sinun on kuitenkin asetettava CHAP-salasanat vastaavaan iSCSI-laitteeseen tallennuksen varmistamiseksi.
- Kaikissa DIVAR IP-laitteissa CHAP-salasanat asetetaan manuaalisesti. Katso lisäohjeita DIVAR IP-laitteen oppaasta. Muuten tallennus pysähtyy tai toisto ei toimi.

#### Globaali CHAP-salasanat

Kirjoita iSCSI-laitteen CHAP -salasanat, jota tarvitaan todennukseen ja suoratoiston mahdollistamiseen iSCSI-tallennuslaitteessa.

#### Vahvista globaali CHAP-salasanat

Vahvista iSCSI-laitteen CHAP-salasanat.

#### Näytä salasanat

Kun napsautat tästä, saat salasanat kirjoittaessasi näkyviin. Varo, ettei kukaan näe salasanaasi.

#### Käytä

Ota CHAP-salasanat käyttöön valitsemalla tämä.

**Huomautus:** Tarkista toiminnan tulos. Saatat ehkä joutua asettamaan CHAP-salasanat käsin joihinkin iSCSI-laitteisiin.

## 13.8

### Muuta laitteiden salasanat -valintaikkuna (Laitteisto-valikko)

Pääikkuna > **Laitteet** >  **Muuta laitteiden salasanat** > **Muuta laitteiden salasanat** -valintaikkuna

tai

Pääikkuna > **Laitteisto**-valikko > **Muuta laitteiden salasanat...** -komento > **Muuta laitteiden salasanat** -valintaikkuna



Päivittää kaikkien laitteiden tilatiedot. Voit päivittää yksittäisen laitteen tilan napsauttamalla laitetta hiiren kakkospainikkeella ja valitsemalla **Päivitä tila**.

**Huomautus:** Jos käytössä on suuri järjestelmä, johon on määritetty yli 1 000 laitetta, tilojen päivittäminen voi kestää kauan.



Voit valita kaikki käytettävissä olevat laitteet kerralla.

### Näytä salasanat

Valitse valintaruutu, jos haluat, että määritetyt salasanat näytetään luettavassa muodossa.

#### Kohteiden etsiminen:

- ▶ Kirjoita hakukenttään  merkkijono ja suodata näytettävät kohteet painamalla näppäintä ENTER.

Vain merkkijonon sisältävät kohteet ja niitä vastaavat ylätason kohteet (vain puissa) näytetään. Suodatettujen kohteiden määrä ja kohteiden kokonaismäärä ilmoitetaan.

**Huomautus:** Pane merkkijonot lainausmerkkeihin, jos haluat etsiä tarkkaa merkkijonoa: esimerkiksi "Camera 1" suodattaa juuri tämännimiset kamerat, muttei kameraa camera 201.

**Huomautus:** Salasanojen hakutoiminto on käytettävissä vain, jos **Näytä salasanat** -valintaruutu on valittu.

Taulukon avulla voit määrittää seuraavat käytettävissä olevien IP-laitteiden ominaisuudet:

- Service-salasana
- Käyttäjän salasana
- Live-salasana
- Kohteen salasana

#### Muuta IP-laitteiden salasana seuraavasti:

1. Valitse laite.
2. Napsauta valittua laitetta hiiren kakkospainikkeella ja valitse **Muokkaa salasanaa...** **Muuta laitteiden salasanat** -valintaikkuna avautuu.
3. Valitse salasanan tyyppi.
4. Kirjoita uusi salasana.
5. Valitse **OK**.  
Uusi salasana päivitetään valittuun laitteeseen.

#### Useiden laitteiden asetusten muuttaminen:

Katso *Useiden lähettimien/vastaanottimien määrittäminen, sivu 223*.

## 13.9

### Päivitä laitteen laiteohjelmisto -valintaikkuna (Laitteisto-valikko)

Pääikkuna > **Laitteisto**-valikko > **Päivitä laitteen laiteohjelmisto...** -komento > **Päivitä laitteen laiteohjelmisto** -valintaikkuna



Päivittää kaikkien laitteiden tilatiedot. Voit päivittää yksittäisen laitteen tilan napsauttamalla laitetta hiiren kakkospainikkeella ja valitsemalla **Päivitä tila**.

**Huomautus:** Jos käytössä on suuri järjestelmä, johon on määritetty yli 1 000 laitetta, tilojen päivittäminen voi kestää kauan.



Voit valita kaikki käytettävissä olevat laitteet kerralla.





Päivittää laiteohjelmiston version.

#### Kohteiden etsiminen:

- ▶ Kirjoita hakukenttään  merkkijono ja suodata näytettävät kohteet painamalla näppäintä ENTER.

Vain merkkijonon sisältävät kohteet ja niitä vastaavat ylätasoon kohteet (vain puissa) näytetään. Suodatettujen kohteiden määrä ja kohteiden kokonaismäärä ilmoitetaan.

**Huomautus:** Pane merkkijonot lainausmerkkeihin, jos haluat etsiä tarkkaa merkkijonoa: esimerkiksi "Camera 1" suodattaa juuri tämän nimiset kamerat, muttei kameraa camera 201.

#### Laiteohjelmiston version päivitys:

1. Valitse laite.
2. Valitse **Päivitä laiteohjelmisto**.  
Configuration Client -tietokenttä avautuu.
3. Valitse **OK**.  
Resurssienhallinta avautuu.
4. Valitse päivitystiedosto.
5. Valitse **Avaa**.  
**Laiteohjelmiston siirron tila** -ikkuna avautuu.
6. Aloita siirto valitsemalla **Alku**.
7. Valitse **Sulje**.  
Laiteohjelmisto on päivitetty.

#### Useiden laitteiden asetusten muuttaminen:

Katso *Useiden lähettimien/vastaanottimien määrittäminen*, sivu 223.

## 13.10

### Muuta laitteiden IP- ja verkkoasetuksia -valintaikkuna (Laitteisto-valikko)

Pääikkuna > **Laitteisto**-valikko > **Muuta laitteen IP ja verkkoasetukset...** -komento > **Muuta laitteen IP ja verkkoasetukset** -valintaikkuna



Päivittää kaikkien laitteiden tilatiedot. Voit päivittää yksittäisen laitteen tilan napsauttamalla laitetta hiiren kakkospainikkeella ja valitsemalla **Päivitä tila**.

**Huomautus:** Jos käytössä on suuri järjestelmä, johon on määritetty yli 1 000 laitetta, tilojen päivittäminen voi kestää kauan.



Voit valita kaikki käytettävissä olevat laitteet kerralla.

**Kohteiden etsiminen:**

- ▶ Kirjoita hakukenttään  merkkijono ja suodata näytettävät kohteet painamalla näppäintä ENTER.

Vain merkkijonon sisältävät kohteet ja niitä vastaavat ylätasen kohteet (vain puissa) näytetään. Suodatettujen kohteiden määrä ja kohteiden kokonaismäärä ilmoitetaan.

**Huomautus:** Pane merkkijonot lainausmerkkeihin, jos haluat etsiä tarkkaa merkkijonoa: esimerkiksi "Camera 1" suodattaa juuri tämännimiset kamerat, muttei kameraa camera 201.

Taulukon avulla voit määrittää seuraavat käytettävissä olevien IP-laitteiden ominaisuudet:

- Näyttönimi
- IP-osoite
- Aliverkon peite
- Yhdyskäytävän IP

**Huomautus!**

Voit kirjoittaa tarvittavat asetukset asianmukaiseen kenttään komentojen käyttämisen sijaan.

**IP-laitteiden näyttönimen määrittäminen:**

1. Valitse laite.
2. Napsauta valittua laitetta hiiren kakkospainikkeella ja valitse **Määritä Näyttönimet...** **Määritä Näyttönimet** -valintaikkuna avautuu.
3. Kirjoita ensimmäinen merkkijono **Aloitus:**-kenttään.
4. Valitse **Laske**. Valitun laitteen alueen viimeinen merkkijono näkyy **Lopetus:** -kentässä.
5. Valitse **OK**.
6. Valitse **Muuta laitteen IP ja verkkoasetukset** -valintaikkunassa **Käytä**.  
Laskettu nimi päivitetään valittuun laitteeseen.

**Määritä näyttönimet -valintaikkuna****Aloitus:**

Kirjoita ensimmäinen nimi.

**Lopetus:**

Näyttää valittujen laitteiden viimeisen nimen, kun olet valinnut **Laske**.

**Laske**

Laskee valittujen laitteiden näyttönimet.

**IP-laitteiden IP-osoitteen määrittäminen:**

1. Valitse laite.
2. Napsauta valittua laitetta hiiren kakkospainikkeella ja valitse **Määritä IP-osoitteet...** **Määritä IP-osoitteet** -valintaikkuna avautuu.
3. Kirjoita ensimmäinen IP-osoite **Aloitus:**-kenttään.
4. Valitse **Laske**. Valitun laitteen alueen viimeinen IP-osoite näkyy **Lopetus:** -kentässä.
5. Valitse **OK**.
6. Valitse **Muuta laitteen IP ja verkkoasetukset** -valintaikkunassa **Käytä**.  
Uusi IP-osoite päivitetään valittuun laitteeseen.

### Määritä IP-osoitteet -valintaikkuna

#### Aloitus:

Kirjoita ensimmäinen IP-osoite.

#### Lopetus:

Näyttää valittujen laitteiden viimeisen IP-osoitteen, kun olet valinnut **Laske**.

#### Laske

Laskee valittujen laitteiden IP-osoitealueen.

### IP-laitteiden aliverkon peitteen ja yhdyskäytävätunnuksen määrittäminen:

1. Valitse haluamasi kenttä.
2. Kirjoita oikea arvo.
3. Valitse **Käytä**.  
Uusi arvo päivitetään valittuun laitteeseen.

#### Käytä

Voit määrittää syötetyt arvot laitteisiin sulkematta valintaikkunaa.

### Useiden laitteiden asetusten muuttaminen:

Katso *Useiden lähettimien/vastaanottimien määrittäminen*, sivu 223.

## 13.11

### Laitteen valvonta -valintaikkuna (Laitteisto-valikko)

Pääikkuna > **Laitteisto**-valikko > **Laitteen monitori...** -komento > **Laitteen monitori** -valintaikkuna

Sallii sellaisten lähettimien ja vastaanottimien tilan tarkistamisen laitepuussa, jotka ovat aktiivisia BVMS -järjestelmässä.

#### Näyttönimi

BVMS -järjestelmässä määritetty laitenimi.

#### Verkko-osoite

Laitteen IP-osoite.

#### Tila

Seuraavat tilat voidaan näyttää:

- **Määritetty:** laitteen määrittäminen on aktivoitu.
- **Kokoonpanon ristiriita:** laitteen määrittäminen ei ole aktivoitu.
- **Tuntematon:** tilaa ei voitu määrittää.
- **Ei yhdistetty:** ei yhteyttä.

#### Viimeisin tarkistus

Päivämäärä ja aika, jolloin valintaikkuna käynnistettiin ja tarkistus suoritettiin. Kun valintaikkuna on avoinna, laitteita ei tarkisteta uudelleen.

#### Viitata johonkin

- *Lähettimien tai vastaanottimien tilan tarkistaminen*, sivu 93

## 13.12

### Komentosarjaeditori-valintaikkuna (Työkalut-valikko)

Katso lisätietoja kohdasta *Komentosarjaeditori -valintaikkuna*, sivu 294.

#### Viitata johonkin

- *Komentosarjaeditori -valintaikkuna*, sivu 294

## 13.13 Lisenssien hallinta -valintaikkuna (Työkalut-valikko)

Katso lisätietoja kohdasta *Resurssien hallintaohjelma -valintaikkuna*, sivu 254.

### Viitata johonkin

– *Resurssien hallintaohjelma -valintaikkuna*, sivu 254

## 13.14 Jakson koontitoiminto -valintaikkuna (Työkalut-valikko)

Katso lisätietoja kohdasta *Jakson koontitoiminto -valintaikkuna*, sivu 257.

### Viitata johonkin

– *Jakson koontitoiminto -valintaikkuna*, sivu 257

## 13.15 Lisenssien hallintaohjelma -valintaikkuna (Työkalut-valikko)

Pääikkuna > **Työkalut** -valikko > **Lisenssien hallintaohjelma...** -komento

Voit ottaa käyttöön tilatun BVMS -paketin lisenssin sekä lisäominaisuuspäivitykset.

### Lisenssin tila

Näyttää lisenssin tilan.

### Järjestelmän sormenjälki

Tukipalveluita varten suosittelemme lisäämään **Järjestelmän sormenjälki** -muuttujan.

### Asennuspaikka

Kun aktivoit peruslisenssiä Bosch Remote Portalissa, annat tietoja järjestelmäsi asennuspaikasta. Kyseiset tiedot näytetään tässä.

**Huomautus:** Voit antaa nämä tiedot myös muissa lisensseissä, mutta vain peruslisenssiin tallennetut tiedot näkyvät tässä.

### Lisenssit

1. Lisää lisenssi klikkaamalla **Lisää**.  
**Lisää lisenssi**-valintaikkuna tulee näkyviin.
2. Noudata valintaikkunan ohjeita.

### Voimassa oleva lisenssi

Näyttää aktivoimasi, voimassa olevan peruslisenssin.

### Ominaisuudet

▶ Valitse vaihtoehto **Lisenssin tarkastaja...**

**Lisenssin tarkastaja** -valintaikkuna aukeaa näyttöön.

Näyttää tällä hetkellä asennettuina olevien lisenssiominaisuuksien määrän.

Voit tarkistaa, ylittääkö asennettujen BVMS-lisenssien määrä ostettujen lisenssien määrän.

### Asennettu BVMS-versio

Näyttää tällä hetkellä asennettuna olevan BVMS-version, esimerkiksi 11.0.

### Lisensoidut BVMS-versiot

Näyttää kaikki BVMS-versiot, jotka sisältyvät nykyiseen lisenssitiedostoon ja joita lisenssitiedosto tukee.

Esimerkiksi BVMS 11.0 ja kaikki sitä seuraavat päivitysversiot BVMS 11.x.

### Aktivointipäivämäärä

Näyttää asennetun BVMS-version aktivointipäivän.

### Vanhenemispäivämäärä

Näyttää asennetun BVMS-version vanhenemispäivän. Vanhenemispäivä näytetään vain silloin, kun asennettuna on hätälisenssi tai myynnin demolisenssi.

## Software Maintenance Agreement

### Vanhenemispäivämäärä

Jos olet ostanut ja aktivoinut jonkin Software Maintenance Agreement -sopimuksen, sen päättymispäivä näkyy tässä.

### Viitata johonkin

- *Ohjelmistolisenssien aktivoiminen, sivu 73*
- *Lisää lisenssi -valintaikkuna, sivu 109*
- *Lisenssien tarkistusohjelma -valintaikkuna (Työkalut-valikko), sivu 109*

## 13.15.1

### Lisää lisenssi -valintaikkuna

Pääikkuna > **Työkalut**-valikko > **Lisenssien hallintaohjelma...** -komento > **Lisenssit** > **Lisää**  
Mahdollistaa Bosch Remote Portalin verkkosivustolta [remote.boschsecurity.com](https://remote.boschsecurity.com) ostamiesi lisenssien tai demolisenssien lisäämisen BVMS-järjestelmään.

Noudata valintaikkunassa olevia ohjeita lisenssien lisäämisestä.

Lisätietoja saat vastaavasta BVMS-lisensointia koskevasta raportista.

## 13.16

### Lisenssien tarkistusohjelma -valintaikkuna (Työkalut-valikko)

Pääikkuna > **Työkalut**-valikko, valitse **Lisenssin tarkastaja...** -komento > **Lisenssin tarkastaja** -valintaikkuna

Näyttää tällä hetkellä asennettuina olevien lisenssiominaisuuksien määrän.

Voit tarkistaa, ylittääkö asennettujen BVMS-lisenssien määrä ostettujen lisenssien määrän.

**Huomautus:** Jos nykyinen järjestelmämääritys ylittää samanaikaisesti asennettuina olevien lisenssien sallitun enimmäismäärän, et voi aktivoida määrittystä.

## 13.17

### Työaseman valvonta -valintaikkuna (Työkalut-valikko)

Pääikkuna > **Työkalut**-valikko > **Työasemien valvonta...** -komento > **Työasemien valvonta** -valintaikkuna

Näyttää luettelon kaikista työasemista, jotka ovat tällä hetkellä yhteydessä kohteeseen BVMS Management Server.

**Huomautus:** Luettelossa näkyvät kaikki yhdistetyt Operator Clients ja Cameo SDK asiakkaat.

### Voit katkaista yksittäisen työaseman yhteyden seuraavasti:

1. Valitse luettelosta vastaava merkintä.
2. Valitse vaihtoehto **Katkaise yhteys**.  
**Huomautus:** Toiminto on käytössä vain silloin, jos käyttäjällä on vastaava käyttöoikeus.
3. Valitse vaihtoehto **Kyllä**.  
Luettelokohta poistetaan, jos vastaava Operator Client kirjautuu ulos onnistuneesti.

**Huomautus:** Voit katkaista vain Operator Client -työasemien yhteyden.

## 13.18

### Raporttien valintaikkunat (Raportit-valikko)

Tässä luvussa käsitellään kaikki valintaikkunat, jotka ovat käytettävissä määrittäysraportteihin.

### Viitata johonkin

- *Raportin luominen, sivu 93*

## 13.18.1

### Tallennusaikataulut-valintaikkuna

Pääikkuna > **Raportit** -valikko > **Tallennusaikataulut...** -komento

Näyttää määritetyt tallennusaikataulut.

- ▶ Valitse **CSV-vienti**, jos haluat tallentaa tämän valintaikkunan tiedot CSV-tiedostoon.

### 13.18.2 Ajastetun tallennuksen asetukset -valintaikkuna

Pääikkuna > **Raportit**-valikko > **Ajastetun tallennuksen asetukset...** -komento

Näyttää määritetyt ajastetun tallennuksen asetukset.

- ▶ Valitse **CSV-vienti**, jos haluat tallentaa tämän valintaikkunan tiedot CSV-tiedostoon.

### 13.18.3 Tehtäväaikataulut-valintaikkuna

Pääikkuna > **Raportit**-valikko > **Tehtäväaikataulut...** -komento

Näyttää määritetyt tehtäväaikataulut.

- ▶ Valitse **CSV-vienti**, jos haluat tallentaa tämän valintaikkunan tiedot CSV-tiedostoon.

### 13.18.4 Kameroiden ja tallennuksen parametrit -valintaikkuna

Pääikkuna > **Raportit**-valikko > **Kamerat ja tallennusparametrit...** -komento

Näyttää tallennusparametrit, jotka on määritetty Kamerataulukoon ja Tallennustaulukoon.

- ▶ Valitse **CSV-vienti**, jos haluat tallentaa tämän valintaikkunan tiedot CSV-tiedostoon.

### 13.18.5 Suoratoiston laatuasetukset -valintaikkuna

Pääikkuna > **Raportit**-valikko > **Suoratoiston laatuasetukset...** -komento

Näyttää kaikkien kameroiden suoratoiston laatuasetukset.

- ▶ Valitse **CSV-vienti**, jos haluat tallentaa tämän valintaikkunan tiedot CSV-tiedostoon.

### 13.18.6 Tapahtuman asetukset -valintaikkuna

Pääikkuna > **Raportit**-valikko > **Yhdistelmä tapahtuman asetukset...** -komento

Näyttää tapahtumat, joille on määritetty aikataulu hälytyksen käynnistämiseen.

- ▶ Valitse **CSV-vienti**, jos haluat tallentaa tämän valintaikkunan tiedot CSV-tiedostoon.

### 13.18.7 Yhdistetyn tapahtuman asetukset -valintaikkuna

Pääikkuna > **Raportit**-valikko > **Yhdistelmä tapahtuman asetukset...** -komento

Näyttää kaikki yhdistetyt tapahtumat.

- ▶ Valitse **CSV-vienti**, jos haluat tallentaa tämän valintaikkunan tiedot CSV-tiedostoon.

### 13.18.8 Hälytyksen asetukset -valintaikkuna

Pääikkuna > **Raportit**-valikko > **Hälytysasetukset...** -komento

Näyttää määritettyjen hälytysten kaikki hälytysasetukset, kuten **Hälytysasetukset**-valintaikkunan asetukset.

- ▶ Valitse **CSV-vienti**, jos haluat tallentaa tämän valintaikkunan tiedot CSV-tiedostoon.

### 13.18.9 Määritetyt käyttäjät -valintaikkuna

Pääikkuna > **Raportit**-valikko > **Määritetyt käyttäjät...** -komento

Näyttää käyttäjät, joilla on oikeus kirjautua sisään Operator Client -sovellukseen.

- ▶ Valitse **CSV-vienti**, jos haluat tallentaa tämän valintaikkunan tiedot CSV-tiedostoon.

### 13.18.10 Käyttäjryhmät ja tilit -valintaikkuna

Pääikkuna > **Raportit**-valikko > **Käyttäjryhmät ja tilit...** -komento

Näyttää määritetyt käyttäjryhmät, Enterprise Accounts, Enterprise User Groups ja kaksoisvaltuutusta käyttävät ryhmät.

- ▶ Valitse **CSV-vienti**, jos haluat tallentaa tämän valintaikkunan tiedot CSV-tiedostoon.

- 13.18.11 Laiteoikeudet-valintaikkuna**  
Pääikkuna > **Raportit**-valikko > **Laiteoikeudet...** -komento  
Näyttää käyttäjäryhmittäin luvat käyttää määritettyjä laitteita.  
▶ Valitse **CSV-vienti**, jos haluat tallentaa tämän valintaikkunan tiedot CSV-tiedostoon.
- 13.18.12 Käyttöoikeudet-valintaikkuna**  
Pääikkuna > **Raportit**-valikko > **Käyttöoikeudet...** -komento  
Näyttää käyttäjäryhmittäin luvat käyttää Operator Clientia.  
▶ Valitse **CSV-vienti**, jos haluat tallentaa tämän valintaikkunan tiedot CSV-tiedostoon.
- 13.18.13 Määrityoikeudet-valintaikkuna**  
Pääikkuna > **Raportit**-valikko > **Määrityoikeudet...** -komento  
Näyttää käyttäjäryhmittäin luvat käyttää Configuration Clientia.  
▶ Valitse **CSV-vienti**, jos haluat tallentaa tämän valintaikkunan tiedot CSV-tiedostoon.
- 13.18.14 Käyttäjryhmän oikeudet -valintaikkuna**  
Pääikkuna > **Raportit**-valikko > **Käyttäjryhmän oikeudet...** -komento  
Näyttää kunkin käyttäjryhmän käyttäjryhmien määrityoikeudet.  
▶ Valitse **CSV-vienti**, jos haluat tallentaa tämän valintaikkunan tiedot CSV-tiedostoon.
- 13.18.15 Suojausasetukset-valintaikkuna**  
Pääikkuna > **Raportit**-valikko > **Suojausasetukset...** -komento  
Näyttää kunkin käyttäjryhmän ja Enterprise User Groups määritetyt suojausasetukset.  
▶ Valitse **CSV-vienti**, jos haluat tallentaa tämän valintaikkunan tiedot CSV-tiedostoon.
- 13.18.16 Käyttöoikeudet-valintaikkuna**  
Pääikkuna > **Raportit**-valikko > **Sovelluksen käyttöoikeudet...** -komento  
  
Tässä on luettelo kaikista käyttäjryhmistä ja niiden käyttöoikeuksista.  
▶ Valitse **CSV-vienti**, jos haluat tallentaa tämän valintaikkunan tiedot CSV-tiedostoon.
- 13.18.17 Ohitetut laitteet -valintaikkuna**  
Pääikkuna > **Raportit**-valikko > **Ohitetut laitteet...** -komento  
Näyttää kaikki määritetyt laitteet sekä ohitetut laitteet.  
▶ Valitse **CSV-vienti**, jos haluat tallentaa tämän valintaikkunan tiedot CSV-tiedostoon.
- 13.19 Hälytysasetukset-valintaikkuna (Asetukset-valikko)**  
Katso kohta *Hälytyksen asetukset -valintaikkuna*, sivu 298 , josta saat lisätietoja.
- 13.20 SNMP-asetukset-valintaikkuna (Asetukset-valikko)**  
Pääikkuna > **Asetukset**-valikko > **SNMP-asetukset...** -komento  
Voit määrittää Management Server -tietokonetta valvovan SNMP:n. Voit määrittää, mille tapahtumalle SNMP trap -viesti lähetetään, joitakin järjestelmän lisätietoja ja niiden tietokoneiden IP-osoitteet, joilla on tarkoitus vastaanottaa SNMP trap -viestejä BVMS -järjestelmästä.  
Palvelin lähettää SNMP trap -viestin tapahtumien yhteydessä. Voit vastaanottaa nämä trap-viestit SNMP-vastaanottimella Configuration Client -sovelluksessa **SNMP Trap -lokisovellus** -työkalulla. Voit käyttää myös jotain muuta ohjelmistoa, joka voi vastaanottaa SNMP trap -viestejä.

BVMS -järjestelmän SNMP-agentti tukee SNMP GetRequest-pyyntöä. Kun SNMP-hallintaohjelmisto (esimerkiksi iReasoning MIB Browser) lähettää SNMP GetRequest -pyynnön BVMS Management Server -hallintapalvelimeen, Management Server lähettää vastaavan vastausviestin.

MIB-tiedosto sijaitsee seuraavassa tiedostossa:

```
<installation_directory>\Bosch\VMS\bin\BVMS.mib
```

Vain versioita SNMPv1 ja v2 tuetaan.

**Huomautus:** SNMPv1 ja SNMPv2 eivät ole täysin yhteensopivia. Niinpä versioiden SNMPv1 ja SNMPv2 yhteiskäyttöä ei suositella.

### SNMP GET -portti

Kirjoita SNMP GetRequest -pyynnön portin numero. BVMS Management Server -hallintapalvelun SNMP-agentti kuuntelee tässä portissa SNMP GetRequest-pyyntöä.

**Huomautus:** BVMS ei käytä vakioporttia 161 SNMP GetRequest-pyynnölle, koska sen tietokoneen SNMP-agentti, johon BVMS Management Server on asennettu, käyttää mahdollisesti porttia.

Oletusarvo on 12544.

### Järjestelmän yhteyshenkilö

Kirjoita BVMS -järjestelmän yhteystiedot. Voit hakea nämä tiedot SNMP GetRequest -pyynnöllä käyttämällä OID-tunnusta .1.3.6.1.2.1.1.4.

### Järjestelmän kuvaus

Kirjoita BVMS -järjestelmän kuvaus. Voit hakea nämä tiedot SNMP GetRequest -pyynnöllä käyttämällä OID-tunnusta .1.3.6.1.2.1.1.5.

### Järjestelmän sijainti

Kirjoita BVMS -järjestelmän sijainti. Tämän komentojonon on määritettävä palvelintietokoneen fyysinen sijainti, kuten rakennus tai huoneen tai telineen numero. Voit hakea nämä tiedot SNMP GetRequest -pyynnöllä käyttämällä OID-tunnusta .1.3.6.1.2.1.1.6.

### Trap-vastaanottimet

Kirjoita sen tietokoneen IP-osoite, johon BVMS -palvelimen on tarkoitus lähettää SNMP trap -viestit.

### Trap-suodatin

Valitse napsauttamalla Tapahtumapuusta tapahtumat, joilla lähetetyt SNMP trap -viestit suodatetaan.

### Viitata johonkin

– *SNMP-valvonnan määrittäminen, sivu 93*

## 13.21

### LDAP-palvelimen asetukset -valintaikkuna (Asetukset-valikko)

Pääikkuna > **Asetukset**-valikko > **LDAP-palvelinasetukset...** -komento

Syötä LDAP-palvelinasetukset, jotka on määritetty BVMS -järjestelmän ulkopuolella. Tarvitset merkinnät LDAP-palvelimelle määrittäneen järjestelmänvalvojan apua.

Kaikki kentät ovat pakollisia lukuun ottamatta **Testaa käyttäjä/käyttäjryhmä** -ryhmäikkunan kenttiä.

#### LDAP-palvelinasetukset

##### LDAP-palvelin

Kirjoita LDAP-palvelimen nimi tai IP-osoite.



**Portti**

Kirjoita LDAP-palvelimen portin numero (oletuksena HTTP: 389, HTTPS: 636)

**Suojattu yhteys**

Aktivoi suojattu tiedonsiirto valitsemalla valintaruutu.

**Todennusmenetelmä**

Neuvottelu-asetus valitsee oikean todennusprotokollan automaattisesti.

Yksinkertainen-asetus lähettää kirjautumistiedot salaamattomana tekstinä.

**Välityspalvelimen todennus****Anonyymi**

Käytä tätä kirjautuaksesi sisään vieraana. Valitse tämä vaihtoehto, jos LDAP-palvelin tukee sitä etkä voit määrittää tiettyä välityspalvelimen käyttäjää.

**Käytä seuraavia tunnistetietoja****Käyttäjänimi**

Kirjoita välityspalvelimen käyttäjän yksilöllinen nimi. Tämän käyttäjän on sallittava tämän BVMS -käyttäjryhmän käyttäjille pääsy LDAP-palvelimelle.

**Salasana**

Kirjoita välityspalvelimen käyttäjän salasana.

**Testi**

Testaa, onko välityspalvelimen käyttäjällä pääsy LDAP-palvelimeen.

**Käyttäjän LDAP-perusta**

Anna LDAP-polun yksilöllinen nimi (DN = distinguished name). Voit etsiä käyttäjää LDAP-polun avulla.

Esimerkki LDAP-perustan DN-nimestä: CN=Users,DC=Security,DC=MyCompany,DC=com

**Suodata käyttäjä**

Valitse suodatin, jota käytetään yksilöllisen käyttäjänimen hakemiseen. Esimerkit ovat valmiiksi määritettyjä. Korvaa %username% todellisella käyttäjänimellä.

**Ryhmän LDAP-perusta**

Kirjoita LDAP-polun yksilöllinen nimi, jolla voit etsiä ryhmiä.

Esimerkki LDAP-perustan DN-nimestä: CN=Users,DC=Security,DC=MyCompany,DC=com

**Suodata ryhmän jäsenen haku**

Valitse suodatin, jota käytetään ryhmän jäsenen hakemiseen.

Esimerkit ovat valmiiksi määritettyjä. Korvaa %usernameDN% todellisella käyttäjänimellä ja DN-nimellä.

**Ryhmähakusuodatin**

Älä jätä tätä kenttää tyhjäksi. Jos siinä ei ole merkintää, et voi määrittää LDAP-ryhmää BVMS -käyttäjryhmään.

Etsi käyttäjryhmä valitsemalla suodatin.

Esimerkit ovat valmiiksi määritettyjä.

**Testaa käyttäjä/käyttäjryhmä**

Tämän ryhmäikkunan merkintöjä ei tallenneta, kun painat **OK**-painiketta. Ne ovat vain testausta varten.

**Käyttäjänimi**

Kirjoita testikäyttäjän nimi. Jätä DN pois.

**Salasana**

Kirjoita välityspalvelimen käyttäjän salasana.

**Testaa käyttäjä**

Testaa, ovatko käyttäjänimi ja salasana oikeat.

**Ryhmä (DN)**

Kirjoita sen ryhmän yksilöllinen nimi, johon käyttäjä on liitetty.

**Testaa ryhmä**

Testaa käyttäjän liittäminen ryhmään.

**Viitata johonkin**

– *Liitetyn LDAP-ryhmän valinta, sivu 342*

**13.21.1****LDAP-ryhmän määrittäminen**

Voit liittää LDAP-ryhmän BVMS-järjestelmän käyttäjäryhmään, jolloin LDAP-ryhmän käyttäjät voivat käyttää Operator Client -sovellusta. LDAP-ryhmän jäsenillä on sen käyttäjäryhmän käyttöoikeudet, johon ryhmä määritetään.

Määrittämisessä saatetaan tarvita LDAP-palvelimesta vastaavan järjestelmänvalvojan apua.

Voit määrittää LDAP-ryhmät tavanomaisiin käyttäjäryhmiin tai Enterprise User Groups -ryhmiin.

**Huomautus!**

Jos LDAP-ryhmä on liitetty BVMS-järjestelmän käyttäjäryhmään, tämän LDAP-ryhmän käyttäjät voivat käynnistää Operator Client -sovelluksen käyttämällä kertakirjautumista.

**Huomautus!**

LDAP-käyttäjä voidaan liittää useampaan kuin yhteen LDAP-käyttäjäryhmään, jotka ovat puolestaan liitettyjä tiettyyn BVMS-käyttäjäryhmään.

LDAP-käyttäjä saa sen BVMS-käyttäjäryhmän käyttöoikeudet, joka on järjestyksessä muiden tähän LDAP-käyttäjään liittyvien LDAP-käyttäjäryhmien yläpuolella.

**LDAP-ryhmän määrittäminen:**

1. Valitse **LDAP-palvelinasetukset...**  
**LDAP-palvelinasetukset** -valintaikkuna avautuu.
2. Määritä LDAP-palvelimen asetukset ja valitse **OK**.

Jos haluat saada yksityiskohtaisia tietoja eri kentistä, siirry alla olevasta linkistä asianmukaiseen sovellusikkunaan.

**Viitata johonkin**

- *LDAP-palvelimen asetukset -valintaikkuna (Asetukset-valikko), sivu 112*
- *Käyttäjäryhmän ominaisuudet -sivu, sivu 316*

**13.22****Määritä LDAP-käyttäjäryhmän järjestys -valintaikkuna (Asetukset-valikko)**

Näyttää **Muuta LDAP-käyttäjäryhmän järjestystä** -luettelon. Luettelo sisältää LDAP-käyttäjäryhmät sekä niihin liittyvät BVMS-käyttäjäryhmät ja Enterprise User Groups -käyttäjäryhmät. Voit muuttaa ryhmien järjestystä vetämällä ja pudottamalla tai käyttämällä nuolipainikkeita (ylös/alas).



### Huomautus!

LDAP-käyttäjä voidaan liittää useampaan kuin yhteen LDAP-käyttäjryhmään, jotka ovat puolestaan liitettyjä tiettyyn BVMS-käyttäjryhmään.

LDAP-käyttäjä saa sen BVMS-käyttäjryhmän käyttöoikeudet, joka on järjestyksessä muiden tähän LDAP-käyttäjään liittyvien LDAP-käyttäjryhmien yläpuolella.

## 13.23

### Käyttöoikeustunnuksen asetukset -valintaikkuna (Asetukset-valikko)

Pääikkuna > **Asetukset**-valikko > **Käyttöoikeustunnisteiden asetukset...** -komento

Jos olet määrittänyt kirjautumisen Management Server -palvelimelle käyttämällä käyttöoikeustunnusta, sinun on ensin määritettävä tunnuksen asetukset.

Enterprise Management Server luo tunnuksen, ja se on allekirjoitettava paikallisen tietokoneen varmennevaraston varmenteella. Sinun on tunnistettava varmenne, jotta tiedät käytettävän varmenteen.

**Huomautus:** BVMS ei tue varmenteita, jotka käyttävät suojattua hajautusalgoritmia SHA-1 ja joiden avaimen pituus on pienempi kuin 2048 tavua.

#### Allekirjoitusvarmenteen ominaisuudet

Kirjoita ominaisuusmerkkijono tunnistaaksesi vastaava varmenne.

**Huomautus:** Jos useampi kuin yksi varmenne täyttää kriteerit, käytetään uusinta voimassa olevaa varmennetta.

Noudata sääntöjä kirjoittaaksesi kelvollinen ominaisuusmerkkijono **Allekirjoitusvarmenteen ominaisuudet** -kenttään:

- Merkkijono koostuu yhdestä tai useammasta ehdosta.
- Ehdot erotetaan toisistaan puolipisteillä (;).
- Ehdot ovat varmenteen ominaisuuden nimen ja odotusarvon pareja, jotka on erotettu yhtäläisyysmerkillä (=).
- Varmenteiden ominaisuuksien nimet voivat koostua yhdestä tai useasta osasta, jotka on erotettu toisistaan pisteellä (.
- Varmenteiden ominaisuuksien nimissä ja odotettavissa arvoissa kirjainkoolla ei ole merkitystä.

#### Esimerkkejä:

SubjectName.CN=BVMS Token Issuer;Parent.SubjectName.CN=BVMS Intermediate

- Varmenteen Aiheen nimen Yleisnimi-osa (CN) on oltava sama kuin BVMS Token Issuer.
- Lisäksi varmenteen Aiheen nimen Yleisnimi-osan on oltava sama kuin BVMS Intermediate. Ylätaso on varmenne, jota käytettiin nykyisen varmenteen allekirjoittamiseen.

Parent.Thumbprint=A95FF7C6EC374127174D3AFA8EA67C94E8E66C3F

- Varmenteen päävarmenteen peukalonjäljen on oltava määritetyn mukainen.

#### Luettelo tuetuista varmenteen ominaisuuksien nimistä:

Nimi	Palautustyyppi
Peukalonjälki	Merkkijono

Nimi	Palautustyyppi
Sarjanumero	Merkkijono
Aiheen nimi	Aiheen erottuva nimi
Myöntäjän nimi	Myöntäjän erottuva nimi
Ylätaso	Varmenne, jota käytettiin nykyisen varmenteen allekirjoittamiseen (Issuer CA)

#### Luettelo tuetuista ominaisuuden nimistä erottuvassa nimessä:

Nimi	Palautustyyppi
CN	Merkkijono: Yleisnimi
OU	Merkkijono: Organisaatioyksikön nimi
O	Merkkijono: Organisaation nimi
P	Merkkijono: Paikkakunnan nimi
E	Merkkijono: Osavaltion tai maakunnan nimi
C	Merkkijono: Maan nimi

#### Esimerkkejä erottuvan nimen käytöstä:

- SubjectName.CN=verisign authority
- IssueName.C=DE
- Parent.Parent.SubjectName.O=Bosch Security Systems

#### Varmenneketju

Valitse valintaruutu sisällyttääksesi varmenneketjun.

**Huomautus:** Jos Management Server -palvelimelle on asennettu täsmälleen sama varmenne, sinun ei välttämättä tarvitse sisällyttää varmenneketjua.

#### Sisällytettyjen varmenteiden määrä

Kirjoita käyttöoikeustunnukseen sisältyvien varmenteiden tarkka määrä.

**Huomautus:** Älä sisällytä Root-varmennetta.

#### Käyttöoikeustunnisteen elinikä

Kirjoita aika tunteina määrittääksesi, kuinka kauan tunnukset ovat voimassa sen jälkeen, kun Enterprise Management Server on luonut ne.

#### Viitata johonkin

- *Tunnuspohjainen todennus, sivu 85*

## 13.24

### Luotetun varmenteen asetusten valintaikkuna (Asetukset-valikko)

Pääikkuna > **Asetukset**-valikko > **Luotettujen varmenteiden asetukset...** -komento

Tämän valintaikkunan avulla voit lisätä varmenteen peukalonjäljen, jota käytetään Management Server -palvelimen käyttöoikeustunnuksen todentamiseen.

**Huomautus:** **Luotettujen varmenteiden asetukset...** -valikko on käytettävissä vain, jos käynnistät Configuration Client -ohjelmiston järjestelmänvalvojan oikeuksilla ja jos sisäänkirjautuneella käyttäjällä on **Määritä käyttäjäryhmä / Enterprise Accounts** -lupa.

### Luotetun sertifikaatin sormenjälki

Näyttää jo määritetyn peukalonjäljen tai tyhjän peukalonjäljen, jos määritystä ei löydy rekisteristä. Kirjoita tai vaihda juurivarmenteen peukalonjälki.

Annettu peukalonjälki kirjoitetaan polkuun `HKEY_LOCAL_MACHINE\SOFTWARE\Bosch Sicherheitssysteme GmbH\Bosch Video Management System\TrustedCertificates` avaimeen "BvmsTrustedCertificate".

**Huomautus:** Peukalonjälkeä ei sisällytetä vientiin, kun määritys viedään.

**Huomautus:** BVMS ei tue varmenteita, jotka käyttävät suojattua hajautusalgoritmia SHA-1 ja joiden avaimen pituus on pienempi kuin 2048 tavua.

## 13.25

### Valinnat-valintaikkuna (Asetukset-valikko)

**Huomautus:** Jotkin ominaisuudet edellyttävät kyseisen lisenssin ostamista.

Pääikkuna > **Asetukset**-valikko > **Asetukset...**-komento

#### Configuration Client

##### Kieli

Voit määrittää Configuration Clientin kielen. Jos valitset **Järjestelmän kieli** -kohdan, järjestelmä valitsee kieleksi Windows-asennuksen kielen.

Tämä asetus otetaan käyttöön aina Configuration Clientin käynnistyksen jälkeen.

##### Automaattinen uloskirjaus

Voit määrittää Configuration Clientin automaattisen uloskirjautumisen. Configuration Client kirjautuu ulos määritetyn ajanjakson jälkeen.

Seuraavien **Laitteet**-sivulla olevien laitteiden määrittämissivuilla tehtäviä muutoksia ei tallenneta automaattisesti, ja muutokset menetetään käyttämättömyydestä johtuvan uloskirjautumisen yhteydessä:

- Lähettimet
- Vastaanottimet
- VRM-laitteet
- iSCSI-laitteet
- VSG-laitteet

Kaikki muut odottavat määritysmuutokset tallennetaan automaattisesti.

**Huomautus:** Valintaikkunoissa tehtyjä muutoksia ei tallenneta, jos niitä ei vahvisteta valitsemalla **OK**.

##### Scan options

Voit määrittää, voidaanko laitteita skannata vastaavassa aliverkossa tai eri aliverkoissa.

#### Operator Client

##### Useita sisäänkirjautumisia

##### Salli useat kirjautumiset samalla käyttäjällä

Voit määrittää, että BVMS SDK-, BVMS Web Client-, BVMS Mobile App- tai Operator Client -käyttäjä voi suorittaa useita synkronoituja kirjautumisia samalla käyttäjänimellä.

#### Palvelinasetukset

##### Tietokannan yhteysmerkkijono

Voit määrittää lokitietokannan yhteyden merkkijonon.

**Huomautus!**

Muuta tätä merkijonoa vain, jos haluat määrittää Lokille SQL-etäpalvelimen, sekä vain, jos tunnet SQL-palvelintekniikan.

**Säilytysaika**

Voit määrittää lokikirjan merkintöjen enimmäissäilytysajan. Merkinnät poistetaan automaattisesti, kun määritetty säilytysaika on kulunut.

Tämä asetus otetaan käyttöön määrittämisen aktivoinnin jälkeen.

Tarvitset käyttöoikeuden seuraavien asetusten muokkaamiseen:

**Audit Trail -asetukset****Audit Trail**

Ota Audit Trail -ominaisuus käyttöön tai pois käytöstä.

**Huomautus:** Audit Trail -sivu on käytettävissä vain Configuration Clientissa, kun ominaisuus on käytössä.

**Säilytyksen enimmäisaika**

Voit määrittää Audit Trail -merkintöjen enimmäissäilytysajan. Merkinnät poistetaan automaattisesti, kun määritetty säilytysaika on kulunut.

**Kieli**

Valitse Audit Trail -merkintöjen kieli.

**Poikkeus:** Kaikki Audit Trail -merkinnät, jotka ovat peräisin suodatinluokasta **Laitteet (kamerakokoonpano)** näkyvät Configuration Clientissa määritetyllä kielellä.

**Huomautus:** Muista asentaa Audit Trail -tietokanta valitsemalla se BVMS-määrittämisessä (valinnainen määrittämisominaisuus).

Audit Trail -asetukset otetaan käyttöön vasta määrittämisen aktivoinnin jälkeen.

**Laitteet****Monitoriryhmä**

Voit määrittää käyttäjille oikeudet hallita kaikkia monitoriryhmiä kaikista BVMS -järjestelmän tietokoneista. Jos näin tehdään, työasemaa ei tarvitse määrittää Laitepuuhun.

**Vastaanottimen suoratoiston valitsin**

Mahdollistaa järjestelmän kaikkien vastaanottimien määrittämisen siten, että niissä käytetään yhteensopivaa tietovirtaa, joka ei välttämättä ole suoratoisto.

Tämä asetus otetaan käyttöön määrittämisen aktivoinnin jälkeen.

**Lähettimen aikapalvelin**

Mahdollistaa vastaanottimien aikapalvelinasetusten määrittämisen. Oletuksena käytetään keskuspalvelimen IP-osoitetta.

**Järjestelmän ominaisuudet****Kartat****Taustakartan tyyppi**

Mahdollistaa maailmankartan taustakartan tyyppin valinnan. Seuraavat karttatypit ovat käytettävissä, jos sinulla on internetyhteys (eli olet online-tilassa):

- **HERE-tiekartta**
- **HERE tumma tiekartta**

---

– **HERE-satelliittikartta**

Jos sinulla ei ole internetyhteyttä (olet offline-tilassa), valitse **Ei mitään**.

**Asiakaskohtainen API-avain**

Anna oma sovellusliittymäavaimesi käyttääksesi online-karttoja (Here).

**Näytä API-avain**

Näytä sovellusliittymäavain valitsemalla valintaruutu.

---



**Huomautus!**

Jos vaihdat taustakartan tyyppin online-tyypistä (Here) offline-tyyppiin (**Ei mitään**) tai toisin päin, menetät kaikki asetetut kameran kohdistuspisteet ja karttaikkunat.

Voit määrittää maailmankartalle vain yhden taustan. Samaa taustaa käytetään kaikissa karttaikkunoissa.

---

**Map-based tracking assistant**

**Ota järjestelmän ominaisuus käyttöön**

Voit määrittää, että Operator Clientin käyttäjä voi käyttää Map-based tracking assistant -ominaisuutta.

**Laajennettu tilanäyttö**

**Poista kohdepisteiden värit käytöstä kartoilla**

Voit poistaa käytöstä kartoissa vilkkuvat kohdepisteet.

**Ota laajennettu tilanäyttö käyttöön (kohdepisteiden värit kartalla riippuen tilasta)**

Voit määrittää kaikille tapahtumatiiloille, että tähän tapahtumaan kuuluvien laitteiden kohdepisteet näytetään taustavärillä ja vilkkuvina, jos määritetty tapahtuma tapahtuu.

**Ota laajennettu hälytysnäyttö käyttöön (kohdepisteiden värit kartalla riippuen hälytyksestä)**

Voit määrittää kaikille hälytyksille, että tähän hälytykseen kuuluvien laitteiden kohdepisteet näytetään taustavärillä ja vilkkuvina, jos määritetty hälytys tapahtuu.

Laajennetun tilanäytön määrittämisen voi tehdä, kun olet tallentanut määrittämisen.

Kohdepisteet näytetään Operator Clientin kartalla, kun olet aktivoinut määrittämisen.

**Vie Privacy overlayn avulla**

**Ota järjestelmän ominaisuus käyttöön**

Voit määrittää, että Operator Clientin käyttäjä voi viedä videon Privacy overlay -peittokuvan kanssa.

## 14 Laitteet -sivu

Pääikkuna > **Laitteet**



### Huomautus!

BVMS Viewer ei tue vastaanotinlaitteita.

Tämä näyttää laitepuun ja määrittämissivut.

Kunkin kohdan alakohtien määrä näkyy hakasulkeissa.

Voit määrittää käytettävissä olevat laitteet kuten etälaitteiden videopalvelut, ONVIF lähettimet, Bosch Video Streaming Gateway laitteet, lähettimet, vastaanottimet, VRM:t, paikallisesti tallentavat lähettimet, analogiset matriisit tai oheislaitteet kuten ATM/POS Bridge.

### Huomautus:

Laitteet esitetään puuna ja ryhmitellään verkon fyysisen rakenteen ja laiteluokkien mukaan. Videolähteet, kuten lähettimet, on ryhmitelty VRM-laitteiden kohdalle.

### Kohteiden etsiminen:

- ▶ Kirjoita hakukenttään  merkkijono ja suodata näytettävät kohteet painamalla näppäintä ENTER.  
Vain merkkijonon sisältävät kohteet ja niitä vastaavat ylätasoin kohteet (vain puissa) näytetään. Suodatettujen kohteiden määrä ja kohteiden kokonaismäärä ilmoitetaan.

**Huomautus:** Pane merkkijonot lainausmerkkeihin, jos haluat etsiä tarkkaa merkkijonoa: esimerkiksi "Camera 1" suodattaa juuri tämännimiset kamerat, muttei kameraa camera 201.

- ▶ Näytä puun kohteeseen liittyvä sivu napsauttamalla kohdetta.

## 14.1 Laitteiden tilojen ja ominaisuuksien päivittäminen

Pääikkuna > **Laitteet**

Kaikkien määritettyjen vastaanottimien, lähettimien ja VSG-laitteiden ominaisuuksien päivittäminen voi olla tarpeen esimerkiksi laiteohjelmiston päivityksen jälkeen. Tämä toiminto vertaa kunkin laitteen ominaisuuksia BVMS-järjestelmään tallennettuihin ominaisuuksiin. Voit päivittää Laitepuun kaikkien laitteiden ominaisuudet kerralla.

Voit myös kopioida leikepöydälle luettelon laitteista, joiden ominaisuudet ovat muuttuneet. Luettelon voi liittää esimerkiksi tekstinkäsittelyohjelmaan muutosten lähempää tarkastelua varten.

Leikepöydälle tallennettu laiteluettelo on CSV-muodossa, ja se sisältää seuraavat tiedot:

- Laite
- Laitetyyppi
- IP-osoite

**Huomautus:** Jos käytössä on suuri järjestelmä, johon on määritetty yli 1 000 laitetta, laitteiden tilojen ja ominaisuuksien päivittäminen voi kestää kauan.



### Huomautus!

Vain käytettävissä olevien laitteiden ominaisuudet haetaan. Sinun on tarkistettava laitteen tila nähdäksesi, onko laite käytettävissä.



**Laitteiden tilojen ja ominaisuuksien päivittäminen:**

1. Valitse .  
Esiin tulee **Päivitä laitteen ominaisuudet** -valintaikkuna. Kaikkien laitteiden tilatiedot päivitetään ja laitteiden ominaisuudet haetaan.  
Jos joidenkin laitteiden ominaisuudet eivät ole ajan tasalla, kyseiset laitteet näkyvät luettelossa ja **Päivitä**-painike on käytettävissä.
  2. Valitse tarvittaessa **Kopioi laiteluettelo leikepöydälle**.
  3. Valitse **Päivitä**.
  4. Valitse **OK**.
- ⇒ Laitteiden ominaisuudet on nyt päivitetty.

**Huomautus!**

Kaikkien laitteiden tilatiedot päivitetään aina, vaikka **Päivitä laitteiden ominaisuudet** -valintaikkuna peruutettaisiin.

**14.2****IP-laitteiden salasanan muuttaminen**

Pääikkuna > **Laitteet** >  **Muuta laitteiden salasana** > **Muuta laitteiden salasana** -valintaikkuna  
tai

Pääikkuna > **Laitteisto**-valikko > **Muuta laitteiden salasana...** -komento > **Muuta laitteiden salasana** -valintaikkuna

**Muuta IP-laitteiden salasana seuraavasti:**

1. Valitse laite.
2. Napsauta valittua laitetta hiiren kakkospainikkeella ja valitse **Muokkaa salasanaa...** **Muuta laitteiden salasana** -valintaikkuna avautuu.
3. Valitse salasanan tyyppi.
4. Kirjoita uusi salasana.
5. Valitse **OK**.

Uusi salasana päivitetään valittuun laitteeseen.

Katso lisätietoja kohdasta *Muuta laitteiden salasanoja* -valintaikkuna (*Laitteisto-valikko*), sivu 103.

**Useiden laitteiden asetusten muuttaminen:**

Katso *Useiden lähettimien/vastaanottimien määrittäminen*, sivu 223.

**Viitata johonkin**

– *Muuta laitteiden salasanoja* -valintaikkuna (*Laitteisto-valikko*), sivu 103

**14.3****Laitteen lisääminen**

Pääikkuna > **Laitteet**

Seuraavat laitteet lisätään Laitepuuhun manuaalisesti, joten laitteen verkko-osoite on tiedettävä:

- Boschin IP-videolaitteen lisääminen
- Analoginen matriisi  
Bosch Allegiant -laitteen lisääminen edellyttää voimassa olevaa Allegiant-määrittystiedostoa.
- BVMS -työasema

- Operator Client -ohjelmiston on oltava asennettuna työasemaan.
- Viestintäväline
  - Bosch ATM/POS Bridge, DTP-laite
  - Virtuaalitulo
  - Verkonvalvontalaite
  - Bosch IntuiKey -näppäimistö
  - KBD-Universal XF -näppäimistö
  - Monitoriryhmä
  - I/O-moduuli
  - Allegiant CCL -emulointi
  - Boschin rikosilmoitinkeskus
  - Palvelin pohjainen analysointilaite
  - Bosch-kulunvalvontajärjestelmä

Voit tarkistaa seuraavat lisättävät laitteet **BVMS Scan Wizard** -valintaikkunassa:

- VRM-laitteet
- Lähettimet
- Vain live-tilaa käyttävät lähettimet
- ONVIF-lähettimet (vain Live)
- Paikallista tallennusta käyttävät lähettimet
- Vastaanottimet
- Video Streaming Gateway (VSG) -laitteet
- DVR-laitteet



#### Huomautus!



Kun laite on lisätty, tallenna asetukset valitsemalla .





#### Huomautus!

Lisää DVR käyttämällä laitteen järjestelmänvalvojan tiliä. DVR-käyttäjätilin käyttäminen rajoitetuin oikeuksin voi johtaa toimintoihin, jotka eivät ole käytettävissä BVMS -järjestelmässä. Esimerkki tällaisesta on PTZ-kameran ohjauksen käyttö.



#### BVMS Scan Wizard -valintaikkuna

Pääikkuna > **Laitteet** > Laajenna  > Napsauta hiiren kakkospainikkeella  > Valitse vaihtoehto **Tarkista lähettimet** > **BVMS Scan Wizard** -valintaikkuna

Pääikkuna > **Laitteet** > Laajenna  > Napsauta hiiren kakkospainikkeella  > Valitse vaihtoehto **Tarkista videon suoratoiston yhdyskäytävät** > **BVMS Scan Wizard** -valintaikkuna

Pääikkuna > **Laitteet** > Napsauta hiiren kakkospainikkeella  > Valitse vaihtoehto **Tarkista vain live -lähettimet** > **BVMS Scan Wizard** -valintaikkuna

Pääikkuna > **Laitteet** > Napsauta hiiren kakkospainikkeella  > Valitse vaihtoehto **Tarkista paikallistallennuslähettimet** > **BVMS Scan Wizard** -valintaikkuna

Pääikkuna > **Laitteet** > Laajenna  > Laajenna  > Napsauta hiiren kakkospainikkeella

 > Valitse vaihtoehto **Etsi vastaanottimia** > **BVMS Scan Wizard** -valintaikkuna  
Tässä valintaikkunassa voit tarkistaa verkossa käytössä olevat laitteet ja lisätä ne järjestelmään samalla kertaa.

#### Käyttö

Valitsemalla tämän voit valita järjestelmään lisättävän laitteen.

#### Tyyppi (ei käytettävissä VSG-laitteissa)

Näyttää laitteen tyyppin.

#### Näyttönimi

Näyttää laitepuussa ilmoitetun laitteen nimen.

#### Verkko-osoite

Näyttää laitteen IP-osoitteen.

#### Käyttäjänimi

Näyttää laitteessa määritetyn käyttäjänimen.

#### Salasana

Kirjoita salasana, jolla todennus tehdään tällä laitteella.

#### Tila

Näyttää todennuksen tilan.



: onnistui



: epäonnistui

Pääikkuna > **Laitteet** > Napsauta hiiren kakkospainikkeella  > Valitse vaihtoehto **Etsi VRM-laitteet** > BVMS Scan Wizard -valintaikkuna



#### Huomautus!

Ennen toissijaisen VRM:n määrittämistä, tietokoneeseen on ensin asennettava tarvittava ohjelmisto. Suorita Setup.exe ja valitse **Toissijainen VRM**.

#### Rooli

Valitse haluamasi kohde luettelosta.

Seuraavassa taulukossa on luettelo rooleista, joka kullakin VRM-tyypillä voi olla:

Rooli/tyyppi	Ensisijainen VRM	Toissijainen VRM
Ensisijainen (normaali)	X	
Toissijainen (normaali)		X
Ensisijainen vikasieto	X	
Toissijainen vikasieto		X
Kahdennettu		X

Voit lisätä ensisijaiseen VRM:ään VRM-laitteen, jolla on seuraavat roolit:

- Vara-VRM
- Kahdennettu VRM

Voit lisätä toissijaiseen VRM:ään VRM-laitteita, joilla on seuraava rooli:

- Vara-VRM

#### **Pää-VRM**

Valitse haluamasi kohde luettelosta.

#### **Käyttäjänimi**

Näyttää VRM-laitteessa määritetyn käyttäjänimen.

Voit kirjoittaa tarvittaessa toisen käyttäjänimen.

#### **Viitata johonkin**

- *VRM-laitteiden lisääminen tarkistuksen avulla, sivu 165*
- *Lähettimen lisääminen VRM-varantoon, sivu 212*
- *Vain live-tilassa käytettävän lähettimen lisääminen, sivu 212*
- *Paikallista tallennustilaa käyttävän lähettimen lisääminen, sivu 212*
- *Laitteiden tarkistus, sivu 72*

## 14.4

### **Palvelinluettelo-/osoitekirjasivu**

Pääikkuna > **Laitteet** > **Enterprise-järjestelmä** > **Palvelinluettelo/osoitekirja**

Voit lisätä useita Management Server -tietokoneita käytettäväksi samanaikaisesti BVMS Enterprise Systemissä. Voit myös lisätä useita Management Server -tietokoneita Server Lookup -toiminnon peräkkäistä käyttöä varten.

Voit lisätä sarakkeita palvelinluetteloon. Näin voit lisätä tietoja, joita käyttäjä voi etsiä Server Lookup -toiminnolla. Lisätyt sarakkeet näkyvät myös **Palvelimen käyttö** -sivulla (pääikkuna >

**Käyttäjäryhmät** > **Enterprise User Groups** -välilehti >  > **Palvelimen käyttö** -välilehti).

#### **Lisää palvelin**

Avaa **Lisää palvelin** -valintaikkunan.

#### **Poista palvelin**

Napsauta, jos haluat poistaa Management Server -kohteet.

#### **Management Server**

Näyttää kaikkien lisättyjen Management Server -tietokoneiden nimet. Voit muuttaa jokaista merkintää.

**Huomautus:** Jos käytät SSH-yhteyttä, kirjoita osoite seuraavassa muodossa:

**ssh://IP tai palvelimen nimi:5322**

#### **Yksityinen verkko-osoite**

Näyttää kaikkien lisättyjen Management Server -tietokoneiden yksityiset verkko-osoitteet. Voit muuttaa jokaista merkintää.

#### **Palvelimen numero**

Näyttää kaikkien lisättyjen Management Server -tietokoneiden loogiset numerot. Voit muuttaa jokaista merkintää.

#### **Palvelimen kuvaus**

Kirjoita tämän Management Server -tilin kuvaus. Tätä kuvausta tarvitaan etsittäessä tiliä käytettävissä olevien palvelimien luettelosta, kun Management Server -palvelinta halutaan käyttää yksin, esimerkiksi selvitettyä toisesta hallintajärjestelmästä saapuvaa hälytystä.

#### **Napsauta, jos tarvitset vaiheittaiset ohjeet:**

- *Enterprise-järjestelmän palvelinluettelon määrittäminen, sivu 83*

- *Server Lookup -toiminnon määrittäminen, sivu 125*
- *Palvelinluettelon vieminen, sivu 126*
- *Palvelinluettelon tuominen, sivu 126*

#### **Viitata johonkin**

- *SSH-tunnelointi, sivu 49*

### **14.4.1**

#### **Lisää palvelin -valintaikkuna**

Pääikkuna > **Laitteet** > **Enterprise-järjestelmä** > **Palvelinluettelo/osoitekirja**

##### **Palvelimen nimi**

Kirjoita Management Server -näyttönimi.

**Huomautus:** Jos käytät SSH-yhteyttä, kirjoita osoite seuraavassa muodossa:

**ssh://IP tai palvelimen nimi:5322**

##### **Yksityinen verkko-osoite**

Kirjoita Management Server -palvelimen yksityinen IP-osoite tai DNS-nimi.

##### **Julkinen verkko-osoite**

Kirjoita julkisen verkon osoite.

##### **Palvelimen kuvaus**

Kirjoita Management Server -tilin kuvaus.

### **14.4.2**

#### **Server Lookup -toiminnon määrittäminen**

Server Lookup -toiminnossa Operator Client- tai Configuration Client -käyttäjä kirjautuu tavanomaisen käyttäjäryhmän, ei Enterprise User Group -käyttäjäryhmän käyttäjätunnuksella.

#### **Viitata johonkin**

- *Server Lookup, sivu 25*
- *Palvelinluettelo-/osoitekirjasivu, sivu 124*
- *Server Lookup -toiminnon avulla, sivu 72*

### **14.4.3**

#### **Palvelinluettelon määrittäminen**

Pääikkuna > **Laitteet** > **Enterprise-järjestelmä** > **Palvelinluettelo/osoitekirja**

##### **Voit lisätä palvelimia seuraavasti:**

1. Valitse **Lisää palvelin**.  
**Lisää palvelin** -valintaikkuna avautuu.
2. Anna palvelimelle näyttönimi ja kirjoita yksityinen verkko-osoite (DNS-nimi tai IP-osoite).  
**Huomautus:** Jos käytät SSH-yhteyttä, kirjoita osoite seuraavassa muodossa:  
ssh://IP tai palvelimen nimi:5322
3. Valitse **OK**.
4. Toista vaiheet, kunnes kaikki haluamasi Management Server -tietokoneet on lisätty.

##### **Sarakkeiden lisääminen:**

- ▶ Napsauta taulukon otsikkoa hiiren kakkospainikkeella ja valitse **Lisää sarake**.  
Voit lisätä enintään 10 saraketta.  
Voit poistaa sarakkeen napsauttamalla haluttua saraketta hiiren kakkospainikkeella ja valitse **Poista sarake**.
- ⇒ Lisätyt sarakkeet viedään palvelinluettelon mukana.

**Viitata johonkin**

- *Enterprise-järjestelmän palvelinluettelon määrittäminen, sivu 83*

**14.4.4****Palvelinluettelon vieminen**

Pääikkuna > **Laitteet** > **Enterprise-järjestelmä** > **Palvelinluettelo/osoitekirja**

Voit viedä palvelinluettelon ja kaikki määritetyt ominaisuudet muokkausta ja myöhempää tuontia varten.

Ota huomioon Palvelinluettelo-luvussa kuvatut rajoitukset, kun muokkaat vietyä csv-tiedostoa ulkoisessa muokkausohjelmassa.

**Vieminen:**

1. Napsauta taulukon otsikkoa hiiren kakkospainikkeella ja valitse **Vie palvelinluettelo...**
  2. Anna vientitiedostolle nimi ja valitse **Tallenna**.
- ⇒ Kaikki palvelinluettelon sarakkeet viedään csv-tiedostona.

**Aiheeseen liittyvät ohjeet**

- *Server Lookup, sivu 25*
- *Palvelinluettelo*
- *Palvelinluettelo-/osoitekirjasivu, sivu 124*

**14.4.5****Palvelinluettelon tuominen**

Pääikkuna > **Laitteet** > **Enterprise-järjestelmä** > **Palvelinluettelo/osoitekirja**

Ota huomioon Palvelinluettelo -luvussa kuvatut rajoitukset, kun olet muokannut vietyä csv-tiedostoa ulkoisessa muokkausohjelmassa.

**Tuominen:**

1. Napsauta taulukon otsikkoa hiiren kakkospainikkeella ja valitse **Tuo palvelinluettelo...**
2. Valitse haluttu tiedosto ja valitse **Avaa**.

**Aiheeseen liittyvät ohjeet**

- *Server Lookup, sivu 25*
- *Palvelinluettelo*
- *Palvelinluettelo-/osoitekirjasivu, sivu 124*

**14.5****DVR (Digital Video Recorder) -sivu**

Pääikkuna > **Laitteet** >  > 

Näyttää valitun DVR:n ominaisuussivut.

Voit integroida DVR:n omaan järjestelmääsi.

- ▶ Voit näyttää vastaavan ominaisuussivun napsauttamalla välilehteä.

**Huomautus!**

Määrittäminen kohteena ei ole itse DVR-laite, vaan sen integrointi BVMS -järjestelmään.

**Huomautus!**

Lisää DVR käyttämällä laitteen järjestelmänvalvojan tiliä. DVR-käyttäjätilin käyttäminen rajoitetuin oikeuksin voi johtaa toimintoihin, jotka eivät ole käytettävissä BVMS -järjestelmässä. Esimerkki tällaisesta on PTZ-kameran ohjauksen käyttö.

**Viitata johonkin**

- *DVR-laitteet, sivu 127*
- *DVR:n integroinnin määrittäminen, sivu 129*

## 14.5.1

### DVR-laitteet

Tässä luvussa on taustatietoja DVR-laitteista, jotka voidaan integroida BVMS -ympäristöön. Tietyt DVR-mallit (esimerkiksi DHR-700) tukevat tallennusta lähettimestä/IP-kameroista. Muut DVR-mallit tukevat vain analogisia kameroita.

Lähetintä/IP-kameraa ei saa integroida kahden videojärjestelmän kokoonpanoon (DVR- tai videonhallintajärjestelmät).

Jos lähettimet/IP-kamerat liitetään DVR-laitteistoon, joka on jo integroitu BVMS -ympäristöön, BVMS -verkkolaitetarkistus ei havaitse niitä. Tämä koskee sekä Configuration Client -työasemasta että Config Wizard -toiminnosta käynnistettyjä verkkotarkistuksia.

Jos BVMS -ympäristöön integroidaan DVR, johon on liitetty lähettimiä/IP-kameroita, ja nämä lähettimet/IP-kamerat on jo lisätty BVMS -ympäristöön, näkyviin tulee varoitus. Poista nämä lähettimet/IP-kamerat DVR-laitteistosta tai BVMS -järjestelmästä.

Config Wizard ei lisää kokoonpanoon DVR-laitteita, joiden IP-kamerat ovat ristiriidassa. DVR-laitteet tukevat rajallista samanaikaisten yhteyksien määrää. Tämä luku määrittää niiden Operator Client -käyttäjien enimmäismäärän, jotka voivat näyttää videoita samanaikaisesti tästä DVR-laitteesta ilman, että näkyviin tulee mustia kuvaruutuja.



#### Huomautus!

Lisää DVR käyttämällä laitteen järjestelmänvalvojan tiliä. DVR-käyttäjätilin käyttäminen rajoitetuin oikeuksin voi johtaa toimintoihin, jotka eivät ole käytettävissä BVMS -järjestelmässä. Esimerkki tällaisesta on PTZ-kameran ohjauksen käyttö.



#### Huomautus!

DIVAR AN 3000/5000: Jos poistat videotietoja DVR-laitteesta, ota huomioon, että poistat aina vähintään täyden tunnin videotiedot. Esimerkki: jos valitset ajanjaksoksi 6.50–7.05, videotiedot poistuvat ajalta 6.00–8.00.

Boschin 700-sarjan hybridi- ja verkkotallentimet HD-kuvalle: Poisto alkaa aina kaikkien Operator Client -työasemassa näkyvien kameroiden tallenteiden alusta ja päättyy määritettynä ajankohtana.

#### Viitata johonkin

- *DVR (Digital Video Recorder) -sivu, sivu 126*
- *DVR:n integroinnin määrittäminen, sivu 129*

## 14.5.2

### DVR-laitteen lisääminen tarkistuksen avulla:

#### DVR-laitteiden lisääminen tarkistuksen avulla:

1. Napsauta hiiren kakkospainikkeella kohdetta  ja valitse **DVR:ien tarkistus**. **BVMS Scan Wizard** -valintaikkuna tulee näkyviin.
2. Valitse lisättävien laitteiden valintaruudut.
3. Valitse **Seuraava >>**.  
Ohjatun toiminnon **Todenna laitteet** -valintaikkuna avautuu.
4. Kirjoita kunkin salasana suojatun laitteen salasana.  
Salasana tarkistetaan automaattisesti, kun salasana kenttään ei kirjoiteta uutta merkkiä muutamaan sekuntiin tai kun käyttäjä napsauttaa salasana kentän ulkopuolella.  
Jos kaikissa laitteissa on sama salasana, voit kirjoittaa sen ensimmäiseen **Salasana** -kenttään. Napsauta sitten kyseistä kenttää hiiren kakkospainikkeella ja valitse **Kopioi**

**solu sarakkeeseen.**

Onnistuneet kirjautumiset näytetään **Tila**-sarakkeessa symbolilla .





Epäonnistuneet kirjautumiset ilmaistaan -symbolilla.

**5. Valitse **Valmis**.**

Laite on lisätty Laitepuuhun.

**14.5.3****Lisää DVR -valintaikkuna**

Pääikkuna > **Laitteet** > Laajenna  >  > **Lisää DVR**

Voit lisätä DVR-laitteen manuaalisesti.

**Verkko-osoite/Portti**

Kirjoita DVR-laitteen IP-osoite. Muuta porttinumeroa tarvittaessa.

**Käyttäjänimi:**

Kirjoita käyttäjätunnus, jolla muodostetaan yhteys DVR:ään.

**Salasana:**

Kirjoita salasana, jolla muodostetaan yhteys DVR:ään.

**Suojaus**

**Suojattu yhteys** -valintaruutu on valittu oletusarvoisesti.

Jos suojattu yhteys ei ole mahdollinen, näyttöön tulee viesti. Poista valintamerkki napsauttamalla.

**Huomautus!**

Jos **HTTPS**-valintaruutu valitaan, komento- ja ohjausyhteydet ovat suojattuja. Videokuvan tietovirtaa ei ole suojattu.

**Viitata johonkin**

– *Laitteen lisääminen, sivu 121*

**14.5.4****Asetukset-välilehti**

Pääikkuna > **Laitteet** >  >  > **Asetukset-välilehti**

Näyttää järjestelmäsi kytketyn DVR-laitteen verkkoasetukset. Voit muuttaa asetuksia tarvittaessa.

**14.5.5****Kamerat-välilehti**

Pääikkuna > **Laitteet** >  >  > **Kamerat-välilehti**

Näyttää DVR-laitteen kaikki videokanavat kameroina. Voit poistaa kameroita.

DVR-laitteen käytöstä poistettu videotulo näkyy aktiivisena kamerana BVMS -järjestelmässä, koska tulo voi sisältää aiempia tallenteita.

**14.5.6****Tulot-välilehti**

Pääikkuna > **Laitteet** >  >  > **Tulot-välilehti**

Näyttää DVR-laitteen kaikki tulot.

Voit poistaa kohteita.



## 14.5.7 Releet-välilehti

Pääikkuna > **Laitteet** >  >  > **Releet-välilehti**  
Näyttää DVR-laitteen kaikki releet. Voit poistaa kohteita.

## 14.5.8 DVR:n integroinnin määrittäminen

Pääikkuna > **Laitteet** > Laajenna  > 



### Huomautus!

Lisää DVR käyttämällä laitteen järjestelmänvalvojan tiliä. DVR-käyttäjätilin käyttäminen rajoitetuin oikeuksin voi johtaa toimintoihin, jotka eivät ole käytettävissä BVMS -järjestelmässä. Esimerkki tällaisesta on PTZ-kameran ohjauksen käyttö.



### Huomautus!

Määrittäminen kohteena ei ole itse DVR-laite, vaan sen integrointi BVMS -järjestelmään.

### Kohteen poistaminen:

1. Valitse **Asetukset**-välilehti, **Kamerat**-välilehti, **Tulot**-välilehti tai **Releet**-välilehti.
2. Napsauta kohdetta hiiren kakkospainikkeella ja valitse **Poista**. Kohde poistetaan.



### Huomautus!

Jos haluat palauttaa poistetun kohteen, napsauta DVR-laitetta hiiren kakkospainikkeella ja valitse **Tarkista DVR uudelleen**.

### DVR-laitteen nimeäminen uudelleen:

1. Napsauta DVR-laitetta hiiren kakkospainikkeella ja valitse **Nimeä uudelleen**.
2. Kirjoita kohteen uusi nimi.

### Viitata johonkin

- *Laitteen lisääminen, sivu 121*
- *DVR (Digital Video Recorder) -sivu, sivu 126*

## 14.6 Matriisikytkimet -sivu

Pääikkuna > **Laitteet** >  > 

Näyttää Bosch Allegiant -laitteen ominaisuussivut.

Itse Bosch Allegiant -laitteeseen ei tehdä määrittäksiä. Vain BVMS -järjestelmään liittyviä asetuksia muutetaan. Lisätietoja Allegiant-laitteen ja BVMS yhdistämisestä on tämän käytönaikaisen ohjeen **Käsitteet**-luvussa. Tämä luku sisältää taustatietoja valituista aiheista. Lisäksi voit määrittää Allegiant-runkojohtojen prioriteettien hallinnan.

- ▶ Voit näyttää vastaavan ominaisuussivun napsauttamalla välilehteä.

### Viitata johonkin

- *Bosch Allegiant -laitteen määrittäminen, sivu 130*
- *Bosch Allegiant -matriisin yhdistäminen BVMS-järjestelmään, sivu 55*

## 14.6.1 Bosch Allegiant -laitteen lisääminen

### Bosch Allegiant -laitteen lisääminen:

1. Napsauta hiiren kakkospainikkeella kohdetta  ja valitse **Lisää Allegiant**. **Avaa**-valintaikkuna tulee näkyviin.
2. Valitse käytettävä Allegiant-määritystiedosto ja valitse sitten **OK**.  
Bosch Allegiant -laite lisätään järjestelmään.

**Huomautus:** voit lisätä vain yhden Bosch Allegiant -matriisin.

## 14.6.2 Bosch Allegiant -laitteen määrittäminen

Pääikkuna > **Laitteet** > Laajenna  > 

Itse Bosch Allegiant -laitteeseen ei tehdä määryksiä. Vain BVMS -järjestelmään liittyviä asetuksia muutetaan.

### Lähettimen lähdön määrittäminen:

1. Valitse **Lähdöt** -välilehti.
2. Valitse haluttujen solujen kohdalla **Käyttö**-sarakkeesta **Digitaalinen kaukoverkko**.
3. Valitse tarvittava lähetin **Encoder**-sarakkeesta.

### Tulon lisääminen Bosch Allegiant -laitteeseen:

1. Valitse **Tulot** -välilehti.
2. Valitse **Lisää tuloja**. Taulukkoon lisätään uusi rivi.
3. Kirjoita tarvittavat asetukset soluihin.

### Tulon poistaminen:

1. Valitse **Tulot** -välilehti.
2. Napsauta haluttua taulukon riviä.
3. Valitse **Poista tulo**. Rivi poistetaan taulukosta.

### Viitata johonkin

- *Bosch IntuiKey -näppäimistön yhdistäminen BVMS-järjestelmään, sivu 51*
- *Liitäntä -sivu, sivu 131*
- *Kamerat -sivu, sivu 132*
- *Lähdöt -sivu, sivu 130*
- *Tulot -sivu, sivu 131*

## 14.6.3 Lähdöt -sivu

Pääikkuna > **Laitteet** > Laajenna  >  > **Lähdöt** -välilehti

Voit määrittää Bosch Allegiant -laitteen lähtöliitännän käytön ja valita lähtöliitännän lähettimen.

Lähtöliitännälle on määritettävä lähetin, ennen kuin voit tallentaa Bosch Allegiant -laitteen lähtöliitännän videokuvaa BVMS -järjestelmässä. Tämä lähetin on liitettävä lähtöön.

### Nro

Näyttää lähtöliitännän numeron.

### Looginen Allegiant-numero

Näyttää Allegiantin lähdön loogisen numeron.

### Looginen BVMS-numero

Voit muuttaa BVMS -järjestelmän lähtöliitännän loogista numeroa. Jos määrität numeron, joka on jo käytössä, näyttöön avautuu viesti.

**Nimi**

Näyttää lähdön nimen.

**Käyttö**

Mahdollistaa lähtöliitännän käytön muuttamisen.

Jos valitset kohdan **Digitaalinen kaukoverkko**, voit liittää lähettimen tähän lähtöön **Lähetin-** kentässä. Allegiant-lähtö muuttuu verkkoyhteensopivaksi.

Jos valitset Operator Client -sovelluksessa **Allegiant-monitori**, käyttäjä voi määrittää kameran signaalin laitteiston monitoriin. PTZ-ohjaus on mahdollista, jos kamera on määritetty PTZ-kameraksi. Käyttäjä ei voi vetää tätä kameran kuvaruutuun Operator Client -sovelluksessa.

Jos valitset kohdan **Ei käytössä**, käyttäjä ei voi liittää monitoria Allegiant-kameraan.

**Lähetin**

Voit määrittää lähdölle lähettimen. Voit valita lähettimen vain, kun olet valinnut kohdan **Digitaalinen kaukoverkko**. Lähetin on lukittu loogiseen puuhun. Jos liität lähettimen, joka on jo Loogisessa Puussa, se poistetaan siitä. Käyttäjä voi vetää kameran kuvaruutuun Operator Client -ohjelmistossa.

**Viitata johonkin**

– *Bosch Allegiant -laitteen määrittäminen, sivu 130*

**14.6.4****Tulot -sivu**

Pääikkuna > **Laitteet** > Laajenna  >  > **Tulot** -välilehti  
Voit lisätä Bosch Allegiant -laitteen tuloja.

**Lisää tulo**

Lisää taulukkoon uusi rivi, jos haluat määrittää uuden tulon.

**Poista tulo**

Napsauta, jos haluat poistaa rivin taulukosta.

**Tulon nro**

Kirjoita vaadittu tulon numero. Jos määrität numeron, joka on jo käytössä, näyttöön avautuu viesti.

**Tulon nimi**

Kirjoita vaadittu tulon nimi.

**Viitata johonkin**

– *Bosch Allegiant -laitteen määrittäminen, sivu 130*

**14.6.5****Liitäntä -sivu**

Pääikkuna > **Laitteet** > Laajenna  >  > **Yhteys** -välilehti

Näyttää Bosch Allegiant -määritystiedoston nimen.

BVMS lukee määritystiedoston jäsenllyssä tallennusmuodossa käyttämällä kaikkien Bosch Allegiant -laitteeseen liitettyjen kameroiden nimiä ja määritystietoja.

**Päivitä kokoonpano**

Napsauta, jos haluat valita päivitetyn Bosch Allegiant -määritystiedoston.

**Viitata johonkin**

– *Bosch Allegiant -laitteen määrittäminen, sivu 130*

## 14.6.6 Kamerat -sivu

Pääikkuna > **Laitteet** > Laajenna  >  > **Kamerat** -välilehti  
Näyttää kamerataulukon, jossa näkyvät Bosch Allegiant -laitteeseen liitetyt kamerat.

### Nro

Näyttää kameran juoksevan numeron.

### Looginen Allegiant-numero

Näyttää kameran loogisen numeron.



### Kameran nimi

Näyttää kameran nimen.

### Viitata johonkin

- *Bosch Allegiant -laitteen määrittäminen, sivu 130*



## 14.7 Työasema -sivu

Pääikkuna > **Laitteet** > Laajenna  >   
Operator Client -ohjelmiston on oltava asennettuna työasemaan.

Voit määrittää seuraavat työaseman asetukset:

- Lisää Bosch Video Management System -työasemaan yhdistetty CCTV-näppäimistö.
- Määritä komentosarja, joka suoritetaan työaseman käynnistyksen yhteydessä.
- Valitse haluttu tietovirta suoran kuvan näyttämiseen. Voit valita suoratoistoja kaksitaajuuksisia suoratoistokameroita ja monisuoratoistokameroita varten.

**Huomautus:** Et voi määrittää CCTV-näppäimistöä oletustyöasemaan. Tätä varten tarvitaan erityisesti määritetty työasema.

Lisää vastaanottimeen yhdistetty Bosch IntuiKey -näppäimistö laajentamalla  ja valitsemalla .

### Viitata johonkin

- *Työaseman lisääminen manuaalisesti, sivu 132*
- *Käynnistyskomentosarjan määrittäminen (Asetukset-sivu), sivu 133*

### 14.7.1 Työaseman lisääminen manuaalisesti

#### BVMS -työaseman lisääminen:

1. Napsauta hiiren kakkospainikkeella kohtaa .
2. Valitse **Lisää työasema**.  
**Lisää työasema** -valintaikkuna avautuu.
3. Määritä haluttu arvo.
4. Valitse **OK**.

Työasema  lisätään järjestelmään.

#### BVMS-oletustyöaseman lisääminen:

- ▶ Napsauta hiiren kakkospainikkeella kohtaa .

Valitse **Lisää oletustyöasema**.

Työasema  lisätään järjestelmään.



#### **Huomautus!**

Voit lisätä vain yhden oletustyöaseman.

Jos oletustyöasema on määritetty, tähän palvelimeen yhdistetyissä työasemissa käytetään näitä asetuksia, eikä niitä määritetä erikseen.

Jos työasema on määritetty, tämän työaseman asetuksia käytetään oletustyöaseman asetusten sijaan.

### 14.7.2 **Bosch IntuiKey -näppäimistön määrittäminen (Asetukset-sivu) (työasema)**

Pääikkuna > **Laitteet** > Laajenna  > 

#### **Työasemaan liitetyn Bosch IntuiKey -näppäimistön määrittäminen:**

1. Valitse **Asetukset** -välilehti.
2. Tee tarvittavat asetukset **Näppäimistön asetukset**-kentässä.

Yksityiskohtaisia tietoja eri kentistä on sovellusikkunan käytönaikaisessa ohjeessa.

#### **Viitata johonkin**

– *Työasema -sivu, sivu 132*

### 14.7.3 **Käynnistyskomentosarjan määrittäminen (Asetukset-sivu)**

Pääikkuna > **Laitteet** > Laajenna  >  > **Asetukset**-sivu

Komentosarja voidaan määrittää suoritettavaksi, kun Operator Client käynnistetään valitussa työasemassa.

Vastaava Komentosarja on luotava.

Lisätietoja Komentosarjan luomisesta on kohdassa *Komentosarjojen hallinta, sivu 87*.

#### **Käynnistyskomentosarjan määrittäminen:**

- ▶ Valitse haluttu Komentosarja **Käynnistyskomentosarja**:-luettelosta.

#### **Viitata johonkin**

– *Työasema -sivu, sivu 132*

### 14.7.4 **Asetukset -sivu**

Pääikkuna > **Laitteet** > Laajenna  >  > **Asetukset** -välilehti

Voit määrittää komentosarjan, joka suoritetaan, kun Operator Client käynnistetään työasemassa.

Voit määrittää TCP- tai UDP-protokollan tiedonsiirtoprotokollaksi, jota käytetään kaikissa tämän työaseman Live-tilassa näkyvissä kameroissa.

Voit määrittää, mitä IP-laitteen tietovirtaa käytetään suoran kuvan näyttämiseen.

Voit käynnistää Forensic Search tässä työasemassa.

Voit myös määrittää käyttölaitteen, joka on kytketty tähän työasemaan.

#### **Verkko-osoite:**

Kirjoita DNS-nimi tai työaseman IP-osoite.

**Käynnistyskomentosarja:**

Valitse käynnistettävä komentosarja, kun työaseman Operator Client käynnistetään. Komentosarja luodaan tai tuodaan **Tapahtumat**-sivulla.

**Kameran oletusyhteyskäytäntö**

Valitse oletusarvoinen tiedonsiirtoprotokolla, joita käytetään kaikissa tämän työaseman Loogiseen Puuhun määritetyissä kameroissa.

**Ohita asetukset Kamerat ja tallennus -sivulta**

Ota haluttu suoran kuvan suoratoiston valinta käyttöön valitsemalla valintaruutu.

**Huomautus:** Jos DVR-laite tuottaa useamman kuin 1 suoratoiston (esimerkiksi DIVAR AN 3000/5000), myös laitteen reaaliaikaisen suoratoiston asetus muuttuu tässä. DVR-laitteiden reaaliaikaisen suoratoiston asetukset eivät ole käytettävissä **Kamerat ja tallennus** -sivulla.

**Suoratoisto**

Valitse haluttu tietovirta reaaliaikaisen kuvan näyttöä varten. Voit valita suoratoistoja kaksitaajuuksisia suoratoistokameroita ja monisuoratoistokameroita varten.

Kun valitset **Kuvaruudun koko optimoitu**, kunkin näkyvän kameras tarkkuus määritetään automaattisesti kuvaruudun kokoon (käytössä olevan monitorin tarkkuuden mukaan). Tämä on hyödyllistä, kun käytössä on monia suuren tarkkuuden kameroita (kuten 4K ultra HD -kamerat). Vain ne kamerat, joiden kuvavirran tarkkuus voidaan määrittää erikseen, voivat säätää tarkkuuden kuvaruudun mukaan. Operator Client -käyttäjä voi muuttaa erikseen kunkin kameras tietovirtavalintaa.

**Kahden virran kamerat**

Valitse kaksitaajuuksisten suoratoistokameroiden suoran kuvan oletussuoratoisto.

**Usean virran kamerat**

Valitse monisuoratoistokameroiden suoran kuvan oletussuoratoisto.

**Käytä sen sijaan transkoodattua suoratoistoa, mikäli saatavilla**

Valitse valintaruutu, jos sallit mahdollisen ohjelmistomuunnetun tietovirran käytön.

Ohjelmistomuunnettua tietovirtaa käytetään reaaliaikaisen kuvan valitun tietovirran sijasta.

Ohjelmistomuunnettu tietovirta on käytettävissä BVMS -järjestelmässä, jos joko MVS on asennettuna tai VRM-tietokoneessa on sisäinen laitteistolähetin.

Kun kameraa näytetään Live-tilassa, käytetään työasemalle asetettua oletustietovirtaa. Jos kamerassa ei ole tietovirtaa 2 tai transkoodauspalvelu (laitteisto- tai ohjelmistopohjainen) ei ole käytettävissä, tietovirtaa 1 käytetään työaseman asetuksista riippumatta.

**Käytä suoraa toistoa tallennuksesta**

Valitse valintaruutu, jotta videokuvavirta lähetetään tallennuslaitteesta suoraan tähän työasemaan. Kuvavirtaa ei lähetetä nyt VRM:n kautta. Työaseman on oltava edelleen yhteydessä VRM:ään, jotta toisto toimii oikein.

**Huomautus:** Suora toisto iSCSI-tallennuslaitteesta on käytettävissä vain, jos olet määrittänyt yleisen iSCSI CHAP -salasanan.

**Hae tosiaikainen kuva Video Streaming Gatewaysta kameras sijasta**

Näyttää luettelon Video Streaming Gateway -laitteista. Valitse haluamasi kohteet ja ota käyttöön videotietojen lähetys pienen kaistanleveyden segmenttien kautta videolähteen ja työaseman välillä.

**Huomautus:** Jos valitset Video Streaming Gateway -laitteen suoran videokuvan hakemiseen, **Reaaliaikainen videokuva - Profiili Kamerat ja tallennus** -sivulla on vanhentunut. Sen sijaan **Tallennus - Profiili** -asetusta käytetään myös suoralle videokuvalle.

**Näppäimistön tyyppi:**

Valitse työasemaan kytketyn käyttölaitteen tyyppi.

**Portti:**

Valitse COM-portti, jonka avulla näppäimistö on liitetty.

**Tiedonsiirtonopeus:**

Valitse haluttu enimmäisnopeus bitteinä sekunnissa (bps). Tämä on nopeus, jolla tieto siirretään kyseisen portin kautta. Nopeudeksi asetetaan yleensä tietokoneen tai laitteen tukema enimmäisnopeus.

**Databittiä:**

Näyttää databittimäärän, jota käytetään kunkin merkin siirtämiseen ja vastaanottamiseen.

**Stop-bittiä:**

Näyttää jokaisen merkin siirtoon kuluvan ajan (jolloin aika mitataan bitteinä).

**Pariteetti:**

Näyttää valitun portin vikatarkastustyyppin.

**Porttityyppi:**

Näyttää liitäntätyyppin, jolla Bosch IntuiKey -näppäimistö on liitetty työasemaan.

**Viitata johonkin**

– *Käynnistyskomentosarjan määrittäminen (Asetukset-sivu), sivu 133*

## 14.7.5

### Työaseman verkko-osoitteen vaihtaminen

Pääikkuna > **Laitteet** > Laajenna

**IP-osoitteen vaihtaminen:**

1. Napsauta hiiren kakkospainikkeella kohdetta  ja valitse **Vaihda verkko-osoite**. **Vaihda verkko-osoite** -valintaikkuna tulee näkyviin.
2. Muuta kentän sisältöä tarpeen mukaan.

## 14.8

### Vastaanottimet-sivu

Pääikkuna > **Laitteet** > Laajenna



Voit lisätä ja määrittää vastaanottimia.

**Huomautus!**

BVMS Viewer ei tue vastaanotinlaitteita.



**Huomautus!**

Jos haluat käyttää järjestelmässä vastaanottimia, varmista, että kaikissa lähettimissä käytetään samaa user-käyttöoikeustason salasanaa.

**Viitata johonkin**



- *Laitteiden tarkistus, sivu 72*
- *Boschin lähetin/vastaanotin/kamera -sivu, sivu 209*

## 14.8.1 Lähettimen lisääminen manuaalisesti

Pääikkuna > **Laitteet** > Laajenna  > Laajenna  > Napsauta hiiren kakkospainikkeella kohtaa  > Valitse **Lisää lähetin** > **Lisää lähetin** -valintaikkuna tai

Pääikkuna > **Laitteet** > Napsauta hiiren kakkospainikkeella kohtaa  > Valitse **Lisää lähetin** > **Lisää lähetin** -valintaikkuna tai

Pääikkuna > **Laitteet** > Napsauta hiiren kakkospainikkeella kohtaa  > Valitse **Lisää lähetin** > **Lisää lähetin** -valintaikkuna tai

Pääikkuna > **Laitteet** > Laajenna  > Napsauta hiiren kakkospainikkeella kohtaa  > Valitse **Lisää vastaanotin** > **Lisää lähetin** -valintaikkuna  
Mahdollistaa lähettimen manuaalisen lisäämisen. Tämä on erityisen kätevää silloin, kun haluat lisätä minkä tahansa Boschin IP-videolaitteen (vain VRM).

### Huomautus:

Jos lisäät Boschin IP-videolähettimen **<Automaattinen havainnointi>** -valinnalla, laitteen on oltava käytettävissä verkossa.

### Boschin IP-videolaitteen lisääminen:

1. Laajenna , laajenna , valitse hiiren kakkospainikkeella kohta .  
Tai

valitse hiiren kakkospainikkeella kohta .  
Tai

valitse hiiren kakkospainikkeella kohta .

2. Valitse **Lisää lähetin**.

**Lisää lähetin** -valintaikkuna avautuu.

3. Syötä IP-osoite.

4. Valitse luettelossa **<Automaattinen havainnointi>**, syötä laitteen salasana ja valitse **Todenna**.

Tai

Valitse luettelosta konkreettinen lähetintyyppi tai **<Yksittäinen paikkamerkkikamera>**.

5. Valitse **OK**.

Laite lisätään järjestelmään.

 -kuvake osoittaa virheen, joka sinun on korjattava. Katso työkaluvihjeestä lisätietoja tietystä virheestä.

### Lisää lähetin -valintaikkuna

#### Verkko-osoite

Kirjoita kelvollinen IP-osoite.



### Lähettimen tyyppi

Jos tiedät laitetyypin, valitse sopiva vaihtoehto. Laitteen ei välttämättä tarvitse olla käytettävissä verkossa.

Jos haluat lisätä jonkin Boschin IP-videolaitteen, valitse **<Automaattinen havainnointi>**.

Laitteen on oltava käytettävissä verkossa.

Jos haluat lisätä kameran offline-määritystä varten, valitse **<Yksittäinen paikkamerkkikamera>**.

### Käyttäjänimi

Näyttää laitteen todennukseen käytetyn käyttäjänimen.

### Salasana

Kirjoita kelvollinen salasana laitteen todennusta varten.

### Näytä salasana



Kun napsautat tästä, saat salasanan kirjoittaessasi näkyviin. Varo, ettei kukaan näe salasanaasi.

### Todenna



Kun napsautat tästä, todennat laitteen yllä syöttämilläsi valtuuksilla.



## 14.8.2



### Muokkaa lähetintä- / Muokkaa vastaanotinta -valintaikkuna

Pääikkuna > **Laitteet** > Laajenna  > Laajenna  > Laajenna  > Napsauta hiiren

kakkospainikkeella  > Valitse **Muokkaa lähetintä** > **Muokkaa lähetintä** -valintaikkuna tai

Pääikkuna > **Laitteet** > Laajenna  > Napsauta hiiren kakkospainikkeella kohtaa  > Valitse **Muokkaa lähetintä** > **Muokkaa lähetintä** -valintaikkuna tai

Pääikkuna > **Laitteet** > Laajenna  > Napsauta hiiren kakkospainikkeella kohtaa  > Valitse **Muokkaa lähetintä** > **Muokkaa lähetintä** -valintaikkuna tai

Pääikkuna > **Laitteet** > Laajenna  > Laajenna  > Napsauta hiiren kakkospainikkeella kohtaa  > Valitse **Muokkaa vastaanotinta** > **Muokkaa vastaanotinta** -valintaikkuna  
 Voit tarkistaa ja muokata laitteen ominaisuuksia. Kun tämä valintaikkuna avataan, laite kytketään. Salasana tarkistetaan ja laitteen ominaisuuksia verrataan kohtaan BVMS tallennettuihin laiteominaisuuksiin.

### Nimi

Näyttää laitteen nimen. Kun lisäät Boschin IP-videolähettimen, laitteelle muodostetaan nimi. Muuta nimeä tarvittaessa.

### Verkko-osoite

Kirjoita laitteen verkko-osoite. Muuta porttinumeroa tarvittaessa.

### Käyttäjänimi

Näyttää laitteen todennukseen käytetyn käyttäjänimen.

**Salasana**

Kirjoita kelvollinen salasana laitteen todennusta varten.

**Näytä salasana**

Kun napsautat tästä, saat salasanan kirjoittaessasi näkyviin. Varo, ettei kukaan näe salasanaasi.

**Todenna**

Kun napsautat tästä, todennat laitteen yllä syöttämilläsi valtuuksilla.

**Suojaus**

**Suojattu yhteys** -valintaruutu on valittu oletusarvoisesti.

Jos suojattu yhteys ei ole mahdollinen, näyttöön tulee viesti. Poista valintamerkki napsauttamalla.

**Seuraavat vastaanottimet tukevat suojattua yhteyttä:**

- VJD 7000
- VJD 8000
- VIP XD HD

**Huomautus!**

Lähettimen ja vastaanottimen välinen yhteys on suojattu vain, jos kumpikin laite on määritetty käyttämään suojattua yhteyttä.

**Videon suoratoisto**

**UDP:** Sallii salatun monilähetys suoratoiston tuetuille vastaanotinlaitteille.

**TCP:** Sallii salatun yksilähetys suoratoiston tuetuille vastaanotinlaitteille.

**Huomautus:** Jos lähettimille ei ole määritetty ryhmälähetysosoitetta, vastaanotin hakee virran yksilähetyksellä.

**Huomautus!**

BVMS ei tue Bosch-kameroita, jotka on kytketty VSG-laitteeseen.

BVMS tukee vain UDP-salausta alustoille, jotka ovat vanhempia kuin CPP13.

**Laitteen ominaisuudet**

Voit lajitella näytettävät laiteominaisuudet kategorian tai aakkosjärjestyksen mukaan.





Viestiteksti kertoo, täsmäävätkö haetut laiteominaisuudet olemassaolevien laiteominaisuuksien kanssa.

Ota laitteen ominaisuuksien muutokset käyttöön laitteen päivityksen jälkeen valitsemalla **OK**.

**Viitata johonkin**

- *Reaaliaikaisen videokuvan salaaminen (Muokkaa lähetintä), sivu 214*
- *Laiteominaisuuksien päivittäminen (Muokkaa lähetintä), sivu 215*

**14.8.3****Lähettimen tai vastaanottimen salasanan vaihtaminen (Vaihda salasana / Anna salasana)**

Pääikkuna > **Laitteet** > Laajenna  > Laajenna  >  > 

Pääikkuna > **Laitteet** >  > 

Pääikkuna > **Laitteet** >  >   
tai

Pääikkuna > **Laitteet** > Laajenna  > Laajenna  > 

Määritä ja vaihda kullakin tasolla erillinen salasana. Kirjoita valitun tason salasana (enintään 19 merkkiä, erikoismerkkejä ei voi käyttää).

#### Salasanan vaihtaminen:

1. Napsauta hiiren kakkospainikkeella kohtaa  ja valitse **Muuta salasana...**  
**Anna salasana** -valintaikkuna avautuu.
  2. Valitse **Kirjoita käyttäjänimi** -luettelosta käyttäjä, jonka salasanan haluat vaihtaa.
  3. Kirjoita uusi salasana **Kirjoita käyttäjän salasana** -kenttään.
  4. Valitse **OK**.
- ⇒ Salasana vaihtuu laitteessa heti.

Salasana estää laitteen luvattoman käytön. Voit rajoittaa käyttöoikeuksia käyttöoikeustasojen avulla.

Suojaus salasanalla on täysin pitävä vasta, kun kaikki korkeammat käyttöoikeustasot on myös suojattu salasanalla. Niinpä salasanojen määrittäminen on aina aloitettava korkeimmasta käyttöoikeustasosta.

Voit määrittää kullekin käyttöoikeustasolle erillisen salasanan ja muuttaa sitä, jos olet kirjautunut järjestelmään service-käyttäjätilillä.

Laitteessa on kolme käyttöoikeustasoa: service, user ja live.

- service on korkein käyttöoikeustaso. Oikean salasanan kirjoittaminen antaa kaikkien toimintojen käyttöoikeuden ja sallii määritysasetusten muuttamisen.
- user on keskimäinen käyttöoikeustaso. Tällä käyttöoikeustasolla voi käyttää laitetta, toistaa tallenteita ja hallita esimerkiksi kameraa, mutta määrittämisen muuttaminen ei ole mahdollista.
- live on alin käyttöoikeustaso. Tällä tasolla voi vain katsoa reaaliaikaista videokuvaa ja vaihtaa eri livekuvanäyttöjen välillä.

Seuraava käyttöoikeustaso korvaa vastaanottimessa live-käyttöoikeustason.

- destination password (vain vastaanottimissa)  
Käytetään lähettimen käyttämiseen.

#### Viitata johonkin

- *Vastaanottimen kohteen salasanan määrittäminen (Todenna...), sivu 205*

## 14.8.4

### Vastaanottimen profiili

Voit määrittää eri asetuksia videokuvien näyttämiseksi VGA-monitorissa.

#### Monitorin nimi

Kirjoita monitorin nimi. Monitorin nimi helpottaa etämonitorin sijainnin tunnistamista. Käytä nimeä, jonka perusteella sijainti on mahdollisimman helppo tunnistaa.

Päivitä nimi Laitepuussa napsauttamalla  .

#### Standardi

Valitse käytettävän monitorin videolähtösignaali. Käytettävissä on kahdeksan ennalta määritettyä asetusta VGA-monitoreille sekä PAL- ja NTSC-asetukset analogisille videomonitoreille.

**Huomautus!**

Jos valitset VGA-asetuksen, jonka arvot ovat monitorin teknisten tietojen ulkopuolella, monitori voi vaurioitua vakavasti. Tutustu käyttämäsi monitorin tekniseen dokumentaatioon.

**Ikkunan asettelu**

Valitse monitorin kuvan oletusasettelu.

**VGA-näytön koko**

Kirjoita näytön kuvasuhde (esimerkiksi 4 x 3) tai näytön fyysinen koko millimetreinä. Laite skaalaa näiden tietojen perusteella videokuvan siten, ettei siinä esiinny vääristymiä.

**14.8.5****Monitorin näyttö**

Laite tunnistaa lähetysten keskeytymisen ja näyttää varoituksen monitorissa.

**Näytön lähetyshäiriö**

Valitse **Käytössä**, jos haluat, että monitori näyttää varoituksen lähetyksen keskeytyessä.

**Häiriön sieto**

Säädä liukusäätimellä varoituksen aktivoivan keskeytyksen tasoa.

**Häiriön ilmoitusteksti**

Kirjoita varoitusteksti, jonka monitori näyttää, kun yhteys on katkennut. Tekstin enimmäispituus on 31 merkkiä.

**14.8.6****Bosch IntuiKey -näppäimistön määrittäminen (vastaanotin)**

Pääikkuna > **Laitteet** > Laajenna  > 

**Huomautus!**

KBD-Universal XF -näppäimistöä ei voi yhdistää vastaanottimeen.

**Vastaanottimeen liitetyn Bosch IntuiKey -näppäimistön määrittäminen:**

1. Valitse **Liitäntä**-sarakeesta solu ja valitse haluamasi vastaanotin.  
Voit myös valita työaseman, jos Bosch IntuiKey -näppäimistö on yhdistetty siihen.

Työasema on määritettävä  -sivulla.

2. Tee tarvittavat asetukset **Liitäntäasetukset**-kentässä.  
Yksityiskohtaisia tietoja eri kentistä on sovellusikkunan käytönaikaisessa ohjeessa.

**Viitata johonkin**

- *Määritä näppäimistö -sivu, sivu 151*
- *Bosch IntuiKey -näppäimistön yhdistämismvaihtoehdot, sivu 52*
- *Bosch IntuiKey -näppäimistön yhdistäminen vastaanottimeen, sivu 53*

**14.8.7****Vastaanottimen määrittäminen käyttämään Bosch IntuiKey -näppäimistöä**

Pääikkuna > **Laitteet** > Laajenna  > Laajenna 

Voit määrittää VIP XD -vastaanottimen, joka on liitetty Bosch IntuiKey-näppäimistöön noudattamalla seuraavia ohjeita.

**Vastaanottimen määrittämisen tekeminen:**

1. Valitse vastaanotin, jota haluat käyttää Bosch IntuiKey-näppäimistön liittämiseen.

2. Valitse **Oheislaitteet** -välilehti.
3. Varmista, että seuraavat asetukset on valittu:
  - Sarjaporttitoiminto: **Läpinäkyvä**
  - Tiedonsiirtonopeus: **19200**
  - Stop-bittiä: **1**
  - Pariteettitarkistus: **Ei mitään**
  - Liitäntätila: **RS232**
  - Vuorosuuntainen tila: **Ei käytössä**

#### Viitata johonkin

- *Bosch IntuiKey -näppäimistön yhdistämismvaihtoehdot, sivu 52*
- *Bosch IntuiKey -näppäimistön yhdistäminen vastaanottimeen, sivu 53*
- *Bosch IntuiKey -näppäimistön laiteohjelmiston päivittäminen, sivu 54*

### 14.8.8

#### Poista vastaanottimen logo

Poistaa logon, joka on määritetty vastaanottimen web-sivulla.

### 14.9

#### Monitoriryhmät-sivu

Pääikkuna > **Laitteet** > Laajenna  > 

Voit lisätä ja määrittää monitoriryhmiä. Monitoriryhmä määritetään BVMS-työasemaan

kohdassa .



#### Huomautus!



Monitoriryhmää ei voi ohjata Operator Client -sovelluksessa, kun Management Server -yhteyttä ei ole.

#### Viitata johonkin

- *Monitoriryhmän lisääminen manuaalisesti, sivu 141*
- *Monitoriryhmän määrittäminen, sivu 142*
- *Valmiiksi määritettyjen asentojen ja lisäkomentojen määrittäminen, sivu 288*
- *Hälytyksen määrittäminen, sivu 309*
- *Hälytysasetukset -valintaikkuna, sivu 300*
- *Valitse Kuvaruudun sisältö -valintaikkuna (MG), sivu 299*

### 14.9.1

#### Monitoriryhmän lisääminen manuaalisesti

Pääikkuna > **Laitteet** > Laajenna  > Napsauta hiiren kakkospainikkeella  > Valitse

##### Lisää monitoriryhmä

1. Valitse **Lisää monitoriryhmä**.  
**Lisää monitoriryhmä** -valintaikkuna avautuu. Kirjoita uuden monitoriryhmän nimi.
2. Valitse OK.  
Monitoriryhmä lisätään järjestelmään.
3. Valitse **Kartat ja rakenne**.
4. Vedä monitoriryhmä Loogiseen Puuhun.

## 14.9.2 Monitoriryhmän määrittäminen

Pääikkuna > **Laitteet** > Laajenna  >  > 



### Huomautus!

Monitoriryhmää ei voi ohjata Operator Client -sovelluksessa, kun Management Server -yhteyttä ei ole.

Monitoriryhmän monitorit määritetään loogisesti riveinä ja sarakkeina. Järjestyksen ei tarvitse vastata monitorien fyysistä asettelua.

### Monitoriryhmän määrittäminen:

1. Vedä halutut monitorit **Määrittämättömät monitorit** -välilehdeltä monitoriryhmien kenttään.
2. Valitse haluamasi asettelu **Asettelu**-välilehdeltä.
3. Vedä mikä tahansa käytettävissä oleva kamera **Kamerat**-välilehdeltä vasemmalla olevaan monitoriruutuun.  
Kameran looginen numero näkyy monitoriruudussa mustana numerona, ja ruudun väri muuttuu.
4. Vaihda kuvaruutujen loogiset numerot tarvittaessa. Jos määrität numeron, joka on jo käytössä, näyttöön avautuu viestiruutu.
5. **Asetukset**-välilehdellä voit valita, näkyvätkö kameran nimi ja numero monitoriruudussa. Voit myös valita näiden tietojen sijainnin.

### Monitorin kuva

Mahdollinen lihavoitu musta numero osoittaa ensimmäisen kameran loogisen numeron.

Tavallinen musta numero osoittaa monitorin loogisen numeron.

Voit poistaa kameran määrittämisen napsauttamalla monitoriruutua hiiren kakkospainikkeella ja valitsemalla **Tyhjennä ruutu** tai vetämällä kameran kuvaruudun ulkopuolelle.

### Viitata johonkin

- *Monitoriryhmän lisääminen manuaalisesti, sivu 141*

## 14.10 Viestintävälineet -sivu

Pääikkuna > **Laitteet** > Laajenna  > 

Voit lisätä tai määrittää viestintälaitteen.

Seuraava viestintälaitte voidaan määrittää:

- Sähköposti

### Viitata johonkin

- *Viestintävälineen määrittäminen, sivu 143*

### 14.10.1 Sähköposti-/SMTP-palvelimen lisääminen

#### Viestintävälineen lisääminen:

1. Laajenna , napsauta hiiren kakkospainikkeella kohtaa  ja valitse **Lisää sähköposti-/SMTP-laite**. Esiin tulee **Lisää sähköposti-/SMTP-laite** -valintaikkuna.

2. Määritä tarvittavat asetukset.
3. Valitse **OK**.  
Viestintäväline lisätään järjestelmään.

### Lisää sähköposti-/SMTP-laite -valintaikkuna

#### Nimi:

Syötä sähköpostipalvelimen näyttönimi.

## 14.10.2

### SMTP-palvelin -sivu

Pääikkuna > **Laitteet** > Laajenna  > Laajenna  > 

Voit määrittää järjestelmän sähköpostiasetukset. **Tapahtumat**-sivulla voit määrittää tapahtuman sähköpostiin. Järjestelmä lähettää sähköpostin tapahtuman yhteydessä. Et voi vastaanottaa sähköposteja BVMS -järjestelmässä.

#### SMTP-palvelimen nimi

Syötä sähköpostipalvelimen nimi. Saat tiedon palveluntarjoajaltasi. Nimi on yleensä sähköpostipalvelimen IP-osoite tai DNS-nimi.

#### Lähettäjän osoite

Kirjoita sähköpostiosoite, jota käytetään lähettäjän osoitteena, kun järjestelmä lähettää sähköpostin esimerkiksi hälytystapauksessa.

#### SSL/TLS

Ota suojattu SSL/TLS-yhteys käyttöön valitsemalla valintaruutu. Tässä tapauksessa verkkoportiksi vaihtuu automaattisesti 587.

#### Portti

Syötä vaadittu lähtevien sähköpostiviestien verkkoportin numero. Saat tiedon palveluntarjoajaltasi.

Portti 25 valitaan automaattisesti, jos poistat käytöstä **SSL/TLS**-asetuksen.

Tarvittaessa voit valita toisen portin.

#### Yhteyden aikakatkaisu [s]

Syötä käyttämättömyysjakson pituus sekunteina. Tämän jakson jälkeen yhteys katkaistaan.

#### Todennus

Valitse vaaditun todennusmenetelmän valintaruutu. Saat tiedon palveluntarjoajaltasi.

#### Käyttäjänimi

Syötä käyttäjänimi sähköpostipalvelimella tapahtuvaa todennusta varten. Saat tiedon palveluntarjoajaltasi.

#### Salasana:

Syötä salasana sähköpostipalvelimella tapahtuvaa todennusta varten. Saat tiedon palveluntarjoajaltasi.

#### Lähetä testisähköposti

Napsauta, jos haluat avata **Lähetä testisähköposti** -valintaikkunan.

#### Viitata johonkin

– *Viestintävälineen määrittäminen, sivu 143*

## 14.10.3

### Viestintävälineen määrittäminen

Pääikkuna > **Laitteet** > Laajenna  > Laajenna 

**Viestintävälineen tiedonsiirtoasetusten tekeminen:**



1. Valitse .
2. Valitse oikeat asetukset.

Yksityiskohtaisia tietoja eri kentistä on sovellusikkunan käytönaikaisessa ohjeessa.

**Viitata johonkin**

- *Sähköposti-/SMTP-palvelimen lisääminen, sivu 142*
- *SMTP-palvelin -sivu, sivu 143*

**14.10.4****Lähetä testisähköposti -valintaikkuna**

Pääikkuna > **Laitteet** > Laajenna  > Laajenna  >  > **Lähetä testisähköposti -**  
painike

Voit lähettää testisähköpostin.

**Lähetäjä:**

Kirjoita lähettäjän sähköpostiosoite.

**Vastaanottaja**

Kirjoita vastaanottajan sähköpostiosoite.

**Aihe**

Kirjoita sähköpostin aihe.

**Viesti**

Kirjoita viesti.

**Lähetä testisähköposti**

Lähetä sähköposti napsauttamalla tätä.

**Viitata johonkin**

- *Viestintävälineen määrittäminen, sivu 143*

**14.11****ATM/POS-sivu**

Pääikkuna > **Laitteet** > Laajenna  > 



Voit lisätä ja määrittää oheislaitteita, kuten Bosch ATM/POS Bridge.

Jos haluat lisätä yhteen palvelimeen useita siltoja, sinun on käytettävä eri portteja.

**Viitata johonkin**

- *Bosch ATM/POS -sillan lisääminen, sivu 95*
- *Oheislaitteen määrittäminen, sivu 146*



**14.11.1****Bosch ATM/POS -sillan lisääminen manuaalisesti**

Pääikkuna > **Laitteet** > Laajenna  > Napsauta hiiren kakkospainikkeella  > **Lisää**

**Bosch ATM/POS -silta.**

Tässä voit lisätä Bosch-laitteen ATM.

**Oheislaitteen lisääminen:**

1. Laajenna , napsauta hiiren kakkospainikkeella kohtaa  ja valitse **Lisää Bosch ATM/POS -silta.**

Esiin tulee **Lisää Bosch ATM/POS -silta** -valintaikkuna.



2. Määritä tarvittavat asetukset.
3. Valitse **OK**.  
Oheislaite lisätään järjestelmään.

**Lisää Bosch ATM/POS -silta -valintaikkuna****Nimi:**

Anna sopiva laitteen nimi.

**IP-osoite:**

Kirjoita laitteen IP-osoite.

**Portti 1:**

Näppäile sen portin numero, jota käytetään laitteen ATM/POS Bridge kuunteluporttina.

**Portti 2:**

Syötä sen portin numero, jota käytetään laitteen BVMS Management Server kuunteluporttina.

**Huomautus!**

Jos lisäät järjestelmään useita ATM/POS Bridges varmista, että jokaisen laitteen portti 2 on yksilöllinen. Samat numerot porteilla 2 voivat aiheuttaa ATM/POS -tietojen katoamisen.

**Viitata johonkin**

- *Bosch ATM/POS -sillan lisääminen, sivu 95*

**14.11.2****Bosch ATM/POS -silta -sivu**

Pääikkuna >  **Laitteet** > Laajenna  > Laajenna  >  > **Bosch ATM/POS -silta -välilehti**

Tässä voit määrittää Bosch-laitteen ATM/POS Bridge.

**IP-osoite:**

Kirjoita laitteen IP-osoite.

**Portti 1:**

Näppäile sen portin numero, jota käytetään laitteen ATM/POS Bridge kuunteluporttina.

**Portti 2:**

Syötä sen portin numero, jota käytetään laitteen BVMS Management Server kuunteluporttina.





**Huomautus!**

Jos lisäät järjestelmään useita ATM/POS Bridges varmista, että jokaisen laitteen portti 2 on yksilöllinen. Samat numerot porteilla 2 voivat aiheuttaa ATM/POS -tietojen katoamisen.

**Viitata johonkin**

- *Oheislaitteen määrittäminen, sivu 146*
- *Bosch ATM/POS -sillan lisääminen, sivu 95*

### 14.11.3 Oheislaitteen määrittäminen

Pääikkuna >  **Laitteet** > Laajenna  > Laajenna  >  **Bosch ATM/POS -silta**  
tai

Pääikkuna >  **Laitteet** > Laajenna  > Laajenna  >  **DTP-laite** > 

#### Oheislaitteen määrittysten tekeminen:





- ▶ Muuta tarvittavat asetukset.

Jos haluat saada yksityiskohtaisia tietoja eri kentistä, siirry alla olevasta linkistä asianmukaiseen sovellusikkunaan.

#### Viitata johonkin

- *Pankkiautomaatin (ATM) Asetukset -sivu, sivu 146*
- *Bosch ATM/POS -silta -sivu, sivu 145*
- *Pankkiautomaatin (DTP) Asetukset -sivu, sivu 146*

### 14.11.4 Pankkiautomaatin (DTP) Asetukset -sivu

Pääikkuna >  **Laitteet** > Laajenna  > Laajenna  > 

Voit määrittää DTP-laitteen, johon on liitetty enintään neljä ATM DTP-laitetta.

#### Sarjaportti

Valitse portti luettelosta.

#### Viitata johonkin

- *Pankkiautomaatin (ATM) Asetukset -sivu, sivu 146*
- *Oheislaitteen määrittäminen, sivu 146*

### 14.11.5 Pankkiautomaatin (ATM) Asetukset -sivu

Pääikkuna >  **Laitteet** > Laajenna  > Laajenna  >  > 

Voit määrittää ATM DTP-laitteeseen liitetyn laitteen.

#### Anna DTP-laitteiden määrä

Valitse tulon numero. Jos numero on jo toisen ATM-laitteen käytössä, voit vaihtaa tulojen numeroita.

#### Yhteyden aikakatkaistu [tuntia]

Syötä haluamasi tuntimäärä. Jos laite ei kyseisenä ajanjaksona ATM lähettänyt mitään maksutapahtumatietoja, BVMS olettaa, että yhteys on katkaistu. Vastaava tapahtuma käynnistetään. **Ei todennettu** -tapahtuma on ATM -laitteen käsiteltävissä, mutta se ei ole merkityksellinen.

Jos syötetään arvo **0**, yhteystarkistusta ei tapahdu.

#### Datasyötteen

Ota haluamasi tulot käyttöön napsauttamalla ja kirjoita niille nimi.

**Viitata johonkin**

- *Oheislaitteen määrittäminen, sivu 146*

**14.11.6****Tulot -sivu**



Pääikkuna >  **Laitteet** > Laajenna  > Laajenna  >  > **Tulot** -välilehti

Tässä voit määrittää Bosch ATM/POS Bridge -tulot.

**Viitata johonkin**

- *Oheislaitteen määrittäminen, sivu 146*
- *Bosch ATM/POS -sillan lisääminen, sivu 95*

**14.12****Aulakortinlukijat**

Pääikkuna > **Laitteet** > Laajenna  >  > **Aulakortinlukijoiden yleiset asetukset**-välilehti

Voit määrittää asetukset, joita voi käyttää kaikissa järjestelmän aulakortinlukijoissa.

**Sarjaportti**

Valitse sarjaportti, johon aulakortinlukija on yhdistetty.

**Lukittu**

Voit lisätä pankin tunnuskoodeja lukitukseen. Tämä tarkoittaa sitä, että tässä ilmoitetuilla lukko-ominaisuuksilla varustetuilla korteilla ei ole kulkuoikeuksia. Aulakortinlukija estää kulun. Aulakortinlukijan sähköisen oven lukituksen avaamisen oletustilaksi on määritettävä

**Automaattinen**

Luettelossa voi olla yleismerkkejä sisältäviä kohteita:

?: tässä paikassa on jokin merkki tai ei mitään merkkiä.

\*: sarja (vähintään yksi merkki) merkkejä tai ei lainkaan merkkejä (poikkeus: yksin käytettynä

\* tarkoittaa, että kaikki pankin lajittelukoodit on lukittu).

**Ohita maakoodi EY-korteissa**

Valitsemalla tämän voit valita, että BVMS ei analysoi tietoja, joilla voidaan tunnistaa, missä maassa kortti myönnettiin. Käyttö on mahdollista korteilla, joissa on toinen maakoodi.

**14.12.1****Lisää aulakortinlukija -valintaikkuna**

Pääikkuna > **Laitteet** > Laajenna  > Valitse hiiren kakkospainikkeella  > **Lisää aulakortinlukija** -komento

Voit lisätä aulakortinlukijan.



**Nimi**

Kirjoita laitteen nimi.

**Laitteen tunniste**

Valitse laitteen yksilöivä numero. Jos numeroita ei ole käytettävissä, järjestelmään on jo lisätty enimmäismäärä aulakortinlukijoita.

**14.12.2****Aulakortinlukijan asetukset -sivu**

Pääikkuna > **Laitteet** > Laajenna  >  >  > **Aulakortinlukijan asetukset** -välilehti

Voit määrittää aulakortinlukijan.

**Laitteen tunniste**

Näyttää laitteen yksilöivän numeron.

**Ota käyttöön luvattoman kopioinnin suojaus**

Valitsemalla tämän voit valita, että BVMS käynnistää tapahtuman, kun luvaton kopiointilaite havaitaan. Kaikki aulakorttilukijatyypit eivät tue tätä toimintoa.

**Sähköisen oven lukituksen vapautuksen oletustila**

**Avaa:** ovi on avoinna, ja kaikki voivat käyttää sitä ilman korttia.

**Suljettu:** ovi on suljettu riippumatta siitä, mikä kortti asetetaan lukijaan.

**Automaattinen:** ovi avautuu vain, kun kortinlukijaan asetetaan kortti, jossa on kulkuoikeudet.

**Ota ajastettu ohjaus käyttöön**

Valitsemalla tämän voit määrittää aikataulun valitulle ovilukituksen vapautustilalle.

Kun aikataulu aktivoituu, BVMS siirtää aulakortinlukijan vastaavaan vapautustilaan.

Jos valitut aikataulut ovat päällekkäisiä, oven avaamistila määritetään seuraavassa tilajärjestyksessä: 1. **Avaa** 2. **Suljettu** 3. **Automaattinen**

**14.13****Virtuaaliset tulot -sivu**

Pääikkuna > **Laitteet** > Laajenna  > 

Näyttää järjestelmään määritetyt virtuaaliset tulot.

Voit lisätä uusia virtuaalisia tuloja ja poistaa vanhoja tuloja.

**Lisää tuloja**

Avaa napsauttamalla valintaruutu, jossa voit lisätä uusia virtuaalisia tuloja.

**Poista tuloja**

Poista valittu virtuaalinen tulo napsauttamalla tätä.

**Numero**

Näyttää virtuaalisen tulon numeron.

**Nimi**

Muokkaa virtuaalisen tulon nimeä napsauttamalla solua.

**14.13.1****Virtuaalisten tulojen lisääminen manuaalisesti**

Pääikkuna > **Laitteet** > Laajenna  > **Lisää tuloja** -painike

Voit lisätä uusia virtuaalisia tuloja.

**Virtuaalitulon lisääminen:**

1. Laajenna  ja valitse  .  
Vastaava sivu tulee näkyviin.
2. Valitse **Lisää tuloja**.  
Taulukkoon lisätään rivi.
3. Valitse oikeat asetukset.
4. Valitse **Lisää**.  
Virtuaalitulo lisätään järjestelmään.

**Lisää tuloja -valintaikkuna****Alku:**

Valitse uusien virtuaalisten tulojen ensimmäinen numero.

**Loppu:**

Valitse uusien virtuaalisten tulojen viimeinen numero.

**Nimi:**

Kirjoita kunkin uuden virtuaalisen tulon nimi. Järjestelmä lisää juoksevan numeron.

**Lisää**

Lisää uudet virtuaaliset tulot napsauttamalla tätä.

**14.14****SNMP -sivu**

Pääikkuna > **Laitteet** > Laajenna



Voit lisätä tai määrittää SNMP-mittauksen verkon laadun ylläpitämistä varten.

**Viitata johonkin**

– *SNMP Trap -vastaanottimen määrittäminen (SNMP Trap -vastaanottimen sivu), sivu 149*

**14.14.1****SNMP:n lisääminen manuaalisesti**

Pääikkuna > **Laitteet** > Laajenna



>



Valitse hiiren kakkospainikkeella





>

**Lisää**

**SNMP-vastaanotin** -komento

Voit lisätä verkonvalvontajärjestelmän BVMS -järjestelmään.

**Verkonvalvontalaitteen lisääminen:**

1. Laajenna , napsauta hiiren kakkospainikkeella kohtaa  ja valitse **Lisää SNMP-vastaanotin**.

Esiin tulee **Lisää SNMP-vastaanotin** -valintaikkuna.

2. Kirjoita SNMP-laitteelle nimi.  
Verkonvalvontalaite lisätään järjestelmään.

**Lisää SNMP-vastaanotin -valintaikkuna****Nimi:**

Kirjoita verkonvalvontalaitteen nimi.

**Viitata johonkin**

– *SNMP Trap -vastaanottimen määrittäminen (SNMP Trap -vastaanottimen sivu), sivu 149*

**14.14.2****SNMP Trap -vastaanottimen määrittäminen (SNMP Trap -vastaanottimen sivu)**

Pääikkuna > **Laitteet** > Laajenna

**Määritä SNMP trap receiver:**

1. Valitse , kun haluat näyttää **SNMP Trap -vastaanotin**-sivun.
2. Määritä vaaditut asetukset.

Yksityiskohtaisia tietoja eri kentistä on sovellusikkunan käytönaikaisessa ohjeessa.

**SNMP Trap -vastaanotin -sivu.**

Pääikkuna > **Laitteet** > Laajenna



>



Laajenna

Voit valita valvontalaitteet ja SNMP trap OID:t, jotka laukaisevat valitun laitteen tapahtumat, kun ne vastaanotetaan.

**Huomautus!**

Bosch Video Management System -järjestelmän Management Server IP -osoite on määritettävä Trap-vastaanottimeksi valvottavissa laitteissa.

**SNMP Trap -viestejä lähettävät laitteet**

Lisää valvottavien verkkolaitteiden IP-osoitealueen. Voit valvoa yksittäistä laitetta kirjoittamalla vastaavan IP-osoitteen **Alueen loppu** -kenttään.

Ole varovainen muuttaessasi näitä osoitteita. Väärän osoitteen syöttäminen pysäyttää tämän laitteen verkonvalvonnan.



**SNMP Trap -viestien suodatussäännöt**

Voit asettaa OID-kohteita ja vastaavia arvoja. Voit laajentaa suodatuksen käsittelysääntöjä käyttämällä yleismerkkejä \* ja ?. Jos lisäät OID-alueita ja arvoja useammalle kuin yhdelle riville, suodatuksen käsittelysääntöjen on oltava yhdenmukaisia, jotta tapahtuma voitaisiin laukaista. Voit määrittää molempiin sarakkeisiin säännönmukaisen lausekkeen asettamalla sen sulkumerkkien {} sisäpuolelle. Jos sulkumerkkien ulkopuolella on merkkejä, säännönmukaista lauseketta ei analysoida.

**Näytä Trap-lokityökalu**

Avaa **SNMP Trap -lokisovellus** -valintaruutu, jossa voit tarkastella SNMP trap OID -kohteita.

**14.14.3****SNMP Trap -lokisovellus -valintaikkuna**

Pääikkuna > **Laitteet** > Laajenna  > Laajenna  > Valitse yleinen SNMP Trap -vastaanotin > Valitse **Näytä Trap-lokityökalu**

Voit tunnistaa SNMPTrapOID -tunnukset. Voit vastaanottaa Trap-viestejä kaikista verkon laitteista tai vain valituista laitteista. Voit suodattaa Trap-viestit vastaanotettaviksi ja lisätä OID:t sekä valittujen Trap-viestien arvot **SNMP Trap -viestien suodatussäännöt** -taulukkoon.

**Käynnistä/keskeytä**

Käynnistä tai keskeytä seurantaprosessi.

**Vain Trap-viestit, joiden lähettäjä on**

Kirjoita laitteen IP-osoite tai DNS-nimi. Vain tämän laitteen Trap-viestit tunnistetaan.

**Vain Trap-viestit, jotka sisältävät merkkijonon**

Anna merkkijono, jonka Trap-viesti voi sisältää. Voit käyttää yleismerkkeinä \*- ja ?-merkkejä. Sulkumerkkien {} sisäpuolella olevat merkkijonot käsitellään säännönmukaisina lausekkeina. Vain tällaisen merkkijonon sisältämät Trap-viestit tunnistetaan.

**Vastaanotetut Trap-viestit**

Näyttää tunnistustoiminnon vastaanottamat Trap-viestit.



Poista napsauttamalla kaikki **Vastaanotetut Trap-viestit** -kentän merkinnät.

**Trap-tiedot**

Näyttää Trap-viestien tiedot. Voit kopioida OID:n ja lisätyn arvon **SNMP Trap -viestien suodatussäännöt** -taulukkoon.

**Viitata johonkin**

– *SNMP Trap -vastaanottimen määrittäminen (SNMP Trap -vastaanottimen sivu), sivu 149*



## 14.15 Määritä näppäimistö -sivu

Pääikkuna > **Laitteet** > Laajenna  > 

Voit lisätä KBD-Universal XF-näppäimistön (kytketty BVMS-työasemaan) tai Bosch IntuiKey -näppäimistön (kytketty BVMS-työasemaan tai vastaanottimeen).

### CCTV-näppäimistön lisääminen:

**Huomautus:** Ennen kuin voit lisätä näppäimistön, sinun täytyy lisätä työasema.

1. Laajenna  ja valitse  .  
Vastaava sivu tulee näkyviin.
2. Valitse **Lisää näppäimistö**.  
Taulukkoon lisätään rivi.
3. Valitse **Käyttölaitteen tyyppi**-sarakkeen kentästä haluamasi näppäimistötyyppi:  
**IntuiKey-näppäimistö**  
**KBD-Universal XF Keyboard**
4. Valitse **Liitäntä**-sarakkeen kentästä näppäimistöön liitetty työasema.
5. Määritä haluamasi asetukset.  
Näppäimistö lisätään järjestelmään.

### Lisää näppäimistö

Määritä käyttölaite lisäämällä taulukkoon rivi.

### Poista näppäimistö

Poista valittu rivi napsauttamalla tätä.

### Käyttölaitteen tyyppi

Näyttää työasemaan tai vastaanottimeen kytketyn näppäimistön tyypin.

Napsauta solua ja valitse tarvittava näppäimistötyyppi.

- **IntuiKey**  
Valitse tämä tyyppi, jos olet kytkenyt Bosch IntuiKey -näppäimistön.
- **KBD-Universal XF Keyboard**  
Valitse tämä tyyppi, jos olet kytkenyt KBD-Universal XF -näppäimistön.

### Liitäntä

Valitse solussa laite, johon näppäimistösi on kytketty. Jos valitset työaseman, näppäimistö

lisätään myös sivulle  > .

### Portti

Valitse solusta haluttu COM-portti.

### Tiedonsiirtonopeus

Valitse solusta enimmäisnopeus bitteinä sekunnissa (bps). Tämä on nopeus, jolla tieto siirtyy kyseisen portin kautta. Nopeudeksi asetetaan yleensä tietokoneen tai laitteen tukema enimmäisnopeus.

### Databittiä

Näyttää databittimäärän, jota käytetään kunkin merkin siirtämiseen ja vastaanottamiseen.

### Stop-bittiä

Näyttää jokaisen merkin siirtoon kuluvan ajan (jolloin aika mitataan bitteinä).

### Pariteetti

Näyttää valitun portin vikatarkastustyyppin.

**Portin tyyppi**

Näyttää liitântätyypin, jolla Bosch IntuiKey -näppäimistö on liitetty työasemaan.

**Viitata johonkin**

- *Vastaanottimen määrittäminen käyttämään Bosch IntuiKey -näppäimistöä, sivu 140*
- *Bosch IntuiKey -näppäimistön määrittäminen (Asetukset-sivu) (työasema), sivu 133*
- *Bosch IntuiKey -näppäimistön määrittäminen (vastaanotin), sivu 140*

**14.16****I/O-moduulit -sivu**

Pääikkuna > **Laitteet** > Laajenna  > 



Voit lisätä tai määrittää I/O-moduulin.

Järjestelmä tukee vain ADAM-laitteita.

**Viitata johonkin**

- *I/O-moduulin määrittäminen, sivu 152*

**14.16.1****I/O-moduulin lisääminen manuaalisesti****I/O-moduulin lisääminen:**

1. Laajenna , napsauta hiiren kakkospainikkeella kohtaa  ja valitse **Lisää uusi ADAM-laite**.  
Esiin tulee **Lisää ADAM** -valintaikkuna.
2. Kirjoita laitteen IP-osoite.
3. Valitse laitteen tyyppi.  
Esiin tulee vastaava sivu.
4. Voit tarvittaessa muuttaa tulojen näyttönimiä napsauttamalla **ADAM**-välilehteä.
5. Voit tarvittaessa muuttaa releiden näyttönimiä napsauttamalla **Nimi**-välilehteä.

**Huomautus!**

Voit myös etsiä ADAM-laitteita (**Etsi ADAM-laitteet**). Laitteiden IP-osoitteet tunnustetaan automaattisesti. Laitteen tyyppi esivalitaan, mikäli valinta on mahdollinen. Valinta on vahvistettava.

**14.16.2****I/O-moduulin määrittäminen**

Pääikkuna > **Laitteet** > Laajenna  > Laajenna  > 

**I/O-moduulin määrittämisen tekeminen:****Huomautus!**

Älä vaihda laitetyyppiä, ellei se ole pakollista.

Jos tulojen tai releiden määrää vähennetään, kaikki poistettujen tulojen tai releiden määrittämistiedot poistetaan.

1. Valitse **ADAM**-välilehti.
2. Valitse haluttu laitteen tyyppi **Adam-tyyppi**-luettelosta.
3. Valitse **Tulot**-välilehti.
4. Muuta tulon näyttönimi tarvittaessa **Nimi**-sarakkeessa.
5. Valitse **Releet**-välilehti.
6. Muuta releen nimi tarvittaessa **Releet**-sarakkeessa.





**IP-osoitteen vaihtaminen:**

1. Napsauta Laitepuussa ADAM-laitetta hiiren kakkospainikkeella.
  2. Valitse **Vaihda verkko-osoite**.
  3. Kirjoita uusi IP-osoite ja valitse **OK**.
  4. Aktivoi määrittäminen.
- ⇒ Uutta IP-osoitetta käytetään nyt yhteyden muodostamiseksi laitteeseen.

**Viitata johonkin**

– I/O-moduulit -sivu, sivu 152

**14.16.3****ADAM -sivu**

Pääikkuna > **Laitteet** > Laajenna  >  >  > **ADAM** -välilehti

Näyttää valitut tiedot ADAM-laitteessa.  
Voit muuttaa ADAM-laitteen näyttönimeä.

**Adam-tyyppi:**

Valitse oikea laitteen tyyppi.

**Tuloja yhteensä:**

Näyttää tässä laitetyypissä käytettävissä olevan tulojen kokonaismäärän.

**Releet/lähdöt yhteensä:**

Näyttää tässä laitetyypissä käytettävissä olevien releiden kokonaismäärän.

**14.16.4****Tulot -sivu**

Pääikkuna > **Laitteet** > Laajenna  >  >  > **Tulot** -välilehti

Voit muuttaa valitun ADAM-laitteen tulojen näyttönimiä.

**Numero**

Näyttää tulon loogisen numeron.

**Nimi**

Muuta tulon näyttönimeä napsauttamalla solua.

**14.16.5****Releet -sivu**

Pääikkuna > **Laitteet** > Laajenna  >  >  > **Releet** -välilehti

Voit muuttaa valitun ADAM-laitteen releiden näyttönimiä.

**Numero**

Muuta releen loogista numeroa napsauttamalla solua.

**Nimi**

Syötä releen näyttönimi.

**14.17****Allegiant CCL -emulointisivu**

Pääikkuna > **Laitteet** > Laajenna  > 

Voit aktivoida Allegiant CCL -emuloinnin.

*BVMS-järjestelmässä tuetut Allegiant CCL -komennot, sivu 60 sisältää luettelon Bosch Video Management System -järjestelmässä tuetuista CCL-komennoista.*

**Huomautus:**

Älä määritä Allegiant CCL -emulointia ja Allegiant-laitetta samaan COM-porttiin. Jos molemmille laitteille on määritetty sama COM-portti, Allegiant-laite käyttää porttia. Allegiant CCL -emulointilaitteen käyttö epäonnistuu ja näkyviin tulee tästä kertova ilmoitus. Ongelma poistuu, jos hallintapalvelimessa on kaksi eri COM-porttia tai Allegiant-laite kytketään toiseen tietokoneeseen.

**Käynnistä Allegiant CCL -emulointi**

Käynnistä emulointi valitsemalla valintaruutu.

**Tiedonsiirtonopeus**

Valitse tiedonsiirtonopeuden arvo yksikköinä bittinä/s.

**Stop-bitit**

Valitse merkkikohtainen stop-bittimäärä.

**Pariteettitarkistus**

Valitse pariteettitarkistuksen tyyppi.

**Käyttely**

Valitse haluamasi vuonhallintamenetelmä.



**Malli**

Valitse emuloitava Allegiant-malli.

**Viitata johonkin**

– *Allegiant CCL -emuloinnin määrittäminen, sivu 154*

**14.17.1****Allegiant CCL -emuloinnin lisääminen manuaalisesti****Allegiant CCL -emuloinnin lisääminen:**

1. Laajenna  ja valitse  .  
Esiin tulee **Allegiant CCL -emulointi** -välilehti.
2. Valitse **Allegiant CCL -emulointi käytössä** -valintaruutu.
3. Tee tarvittavat asetukset.  
Allegiant CCL -emulointipalvelu käynnistyy Management Server -palvelimessa.

**14.17.2****Allegiant CCL -komennot**

Voit vaihtaa CCL-komennolla IP-kameran tai -lähettimen IP-vastaanottimeen, jos kumpikin on määritetty BVMS-järjestelmässä. Et voi hallita analogisia kameroita tai Allegiant-matriisia suoraan CCL-komennoilla.

Allegiant CCL -emulointi käynnistää sisäisen BVMS-palvelun, joka kääntää matriisikytkimen CCL-komennot BVMS-järjestelmään. Määritä Management Server -palvelimen COM-portti noudattamaan CCL-komentoja. CCL-emuloinnin avulla nykyiset Allegiant-laitteet voidaan vaihtaa Bosch Video Management System -järjestelmään tai Bosch Video Management System -järjestelmässä voidaan käyttää Allegiant CCL -komentoja tukevia sovelluksia. Näillä komennoilla ei voi ohjata vanhaa BVMS-järjestelmässä määritettyä Allegiant-laitteistoa.

**14.17.3****Allegiant CCL -emuloinnin määrittäminen**

Pääikkuna > **Laitteet** > Laajenna  > 

CCL-komentojen käyttämiseen tarvitset CCL-käyttöoppaan. Tämä opas on saatavissa online-tuotekuvastossa kunkin LTC Allegiant -matriisin asiakirjaosasta.

BVMS-järjestelmässä tuetut Allegiant CCL -komennot, sivu 60 -kohdassa luetellaan Bosch Video Management Systemin tukemat CCL-komennot.

**Allegiant CCL -emuloinnin määrittäminen:**

1. Valitse vaihtoehto **Ota Allegiant CCL -emulointi käyttöön.**
2. Määritä tarvittavat tiedonsiirtoasetukset.

Yksityiskohtaisia tietoja eri kentistä on sovellusikkunan käytönaikaisessa ohjeessa.

**Viitata johonkin**

- *Allegiant CCL -emulointisivu, sivu 153*

## 14.18 Etälaitteiden videopalvelu -sivu

Pääikkuna > **Laitteet** > 

Voit lisätä vähintään yhden transkoodauspalvelun merkinnän BVMS -järjestelmään. Transkoodauspalvelu sovittaa BVMS -järjestelmässä määritetystä kamerasta lähtevän videoiston käytettävissä olevan verkon kaistanleveyden mukaan. Sen ansiosta videotyöasemina käytettävät etälaitteet, kuten iPhone, iPad tai Web Client, voivat vastaanottaa suoraa tai tallennettua videodataa epäluotettavien ja rajoitetun kaistanleveyden verkkoyhteyksien kautta.

**Viitata johonkin**

- *Mobile Video Service lisääminen manuaalisesti, sivu 156*

### 14.18.1 Etälaitteiden videopalvelu

Mobile Video Service transkoodaa videotaajuudet lähteestä yhteydessä olevien työasemien käytettävissä olevaan kaistanleveyteen. Mobile Video Service -liittymät on suunniteltu tukemaan työasemia useissa käyttöympäristöissä, esimerkiksi mobiililaitteissa (IOS; iPad ja iPhone) ja Windows Internet Explorer HTML -työasemissa.

Mobile Video Service perustuu Microsoft Internet Information Service -palveluun.

Yksi etälaitteiden palvelu voi palvella useita työasemia samanaikaisesti.

Rajat on kuvattu esitteessä ja Mobile Video Service -palvelun teknisessä huomautuksessa, jotka ovat saatavissa BVMS -ympäristön online-tuotekuvastossa.

**Internet Information Service**

Määritä Internet Information Service -asetukset tietokoneessa, johon aiot asentaa BVMS:n etälaitteiden videopalvelun.

**Huomautuksia asennuksesta**

Et voi lisätä Mobile Video Serviceä (MVS) Configuration Clientiin, jos Configuration Client -tietokoneen ja Mobile Video Service -tietokoneen aikoja ei ole synkronoitu. Varmista, että kaikkien liittyvien tietokoneiden kellonajat on synkronoitu keskenään.

Asenna ja määritä Internet Information Service (IIS), ennen kuin Mobile Video Service asennetaan. Jos IIS-palvelua ei ole asennettu, BVMS-asennusohjelma keskeyttää Mobile Video Service -asennuksen.

Mobile Video Service -komponentti valitaan asennusta varten BVMS-asennuksen aikana.

Samassa tietokoneessa ei voi olla asennettuna sekä VRM että Mobile Video Service.

On suositeltavaa, että Mobile Video Service -palvelua ja Management Server -palvelinta ei asenneta samaan tietokoneeseen.

Mobiilisovelluksella voit suorittaa seuraavat tehtävät:

- Videoiden näyttäminen
  - Suora kuva

- Toisto
- Verkon ja palvelimen valvonta

### Viitata johonkin

- *Mobile Video Service lisääminen manuaalisesti, sivu 156*

## 14.18.2

### Mobile Video Service lisääminen manuaalisesti



Pääikkuna > **Laitteet** > Napsauta hiiren kakkospainikkeella kohtaa **etälaitteiden videopalvelu**

Voit lisätä yhden tai useamman Mobile Video Servicen BVMS-järjestelmään.

#### Lisääminen:

1. Kirjoita URI-osoite, joka viittaa Mobile Video Service -palveluusi.
  2. Valitse **OK**.
- ⇒ Mobile Video Service ja Management Server on nyt yhdistetty toisiinsa, ja Mobile Video Service voi vastaanottaa kokoonpanotietoja Management Server -palvelimesta.

#### Lisää etälaitteiden videopalvelu -valintaikkuna

##### URI

Kirjoita URI-osoite, joka viittaa Mobile Video Service -palveluusi. Noudata seuraavan esimerkin syntaksisääntöjä:

<https://www.MyDomain.org/mvs>

Merkinnän alussa on oltava aina https://, silloinkin, kun Web-palvelinyhteyden salausta ei ole määritetty.

## 14.19

### Rikosilmoitinkeskukset-sivu



Pääikkuna > **Laitteet** > Laajenna

Voit lisätä ja määrittää Boschin rikosilmoitinkeskuksia. Laitteen on oltava kytkettynä ja käytettävissä.

Kun olet lisännyt rikosilmoitinkeskuksen, alueet, pisteet, ovet ja releet näkyvät Laittepuussa hierarkkisesti.

Voit poistaa tai nimetä uudelleen paneelin, jokaisen alueen, jokaisen pisteen, jokaisen oven ja jokaisen releen.

Kun rikosilmoitinkeskuksen määrittäminen on muuttunut, tarkista laitteen uudelleen, jotta näet muutokset BVMS:ssä.



#### Huomautus!

Kaikki hälytystapahtumat, jotka voivat tapahtua jossain pisteessä, määritetään automaattisesti BVMS -hälytyksiksi.

Esimerkki: Palohälytys





#### Huomautus!

Jos ovea ei ole määritetty BVMS -järjestelmääsi lisätyn rikosilmoitinkeskuksen määrittämisessä pisteeksi, kyseisen oven synnyttämä hälytys ei käynnistä BVMS -tapahtumaa eikä sen vuoksi BVMS -hälytystä.



## 14.19.1

### Rikosilmoitinkeskuksen lisääminen manuaalisesti

Pääikkuna > **Laitteet** > Laajenna  > Napsauta hiiren kakkospainikkeella kohtaa  > **Lisää paneeli** -komento

Voit lisätä Boschin rikosilmoitinkeskuksen.

#### Rikosilmoitinkeskuksen lisääminen:

1. Laajenna , napsauta hiiren kakkospainikkeella kohtaa  ja valitse **Lisää paneeli**.  
Esiin tulee **Lisää rikosilmoitin** -valintaikkuna.
2. Määritä halutut arvot.
3. Valitse **OK**.  
Rikosilmoitinkeskus lisätään järjestelmään.

#### Lisää rikosilmoitin -valintaikkuna

##### Verkko-osoite

Kirjoita laitteen IP-osoite.

##### Verkkoportti



Valitse laitteeseen määritetty porttinumero.

##### Automaatiikan tunnuskoodi

Kirjoita tunnuskoodi laitteen todennusta varten.



## 14.19.2

### Asetukset-sivu

Pääikkuna > **Laitteet** > Laajenna  > Laajenna  >  > **Asetukset** -välilehti  
Voit muuttaa rikosilmoitinkeskuksen yhteysasetuksia.

## 14.20

### Kulunvalvontajärjestelmä-sivu

Pääikkuna > **Laitteet** > Laajenna  >   
Voit lisätä ja määrittää Boschin kulunvalvontajärjestelmiä. Laitteen on oltava kytkettynä ja käytettävissä. Kun olet lisännyt kulunvalvontajärjestelmän, ohjain, sisäänkäynnit, lukijat ja ovet näkyvät Laitepuussa hierarkkisesti.

Voit poistaa ja nimetä uudelleen ohjaimia, sisäänkäyntejä, lukijoita ja ovia **Kartat ja rakenne** -sivulla.

Kun kulunvalvontajärjestelmän ohjainten, lukijoiden tai ovien määrittäminen tai hierarkia on muuttunut, tarkista laite uudelleen, jotta näet muutokset BVMS-järjestelmässä.

#### HTTPS-asiakasvarmenne

Kulunvalvontajärjestelmän ja BVMS-järjestelmän välisen yhteyden suojaamiseksi asiakasvarmenne on välttämätöntä kulunvalvontajärjestelmästä ja tuotava BVMS-järjestelmään. Tämä menettely on kuvattu kulunvalvontajärjestelmän ohjeiden kohdassa **HTTPS-asiakasvarmenne**.



#### Huomautus!

Jos varmennetta ei lisätä, järjestelmät eivät voi vaihtaa tietoja keskenään.

## 14.20.1 Kulunvalvontajärjestelmän lisääminen

Pääikkuna > **Laitteet** > Laajenna  > 

### Kulunvalvontajärjestelmän lisääminen:

1. Napsauta hiiren kakkospainikkeella kohtaa .
2. Valitse **Lisää käyttöoikeuksien hallintajärjestelmä**.

**Lisää käyttöoikeuksien hallintajärjestelmä** -valintaikkuna avautuu.

**Huomautus:**Kun kulunvalvontajärjestelmä lisätään, määritetyt ovet, lukijat, tulot ja releet näkyvät Laittepuussa **Kartat ja rakenne** -sivulla.

### Lisää käyttöoikeuksien hallintajärjestelmä -valintaikkuna

#### Isäntänimi/HTTPS-portti

Kirjoita laitteen isäntänimi. Muuta porttinumeroa tarvittaessa.

#### Käyttäjänimi

Näyttää laitteen todennukseen käytetyn käyttäjänimen.

#### Salasana

Kirjoita kelvollinen salasana laitteen todennusta varten.

#### Yhteyden testaaminen:

1. Valitse Yhdistä-painike.  
BVMS Configuration Client yrittää muodostaa yhteyden kulunvalvontajärjestelmään ja hakea tarvittavat tiedot.
2. Valitse OK.  
Kulunvalvontajärjestelmä lisätään järjestelmään näytössä näkyvien tietojen perusteella.

## 14.20.2 Kulunvalvontajärjestelmän muokkaaminen

Pääikkuna > **Laitteet** > Laajenna  >  > 

### Kulunvalvontajärjestelmän muokkaaminen:

1. Napsauta hiiren kakkospainikkeella kohtaa .
2. Valitse **Muokkaa käyttöoikeuksien hallintajärjestelmää**.  
**Muokkaa käyttöoikeuksien hallintajärjestelmää** -valintaikkuna avautuu.

## 14.20.3 Asetukset-sivu

Pääikkuna > **Laitteet** > Laajenna  >  >  > **Asetukset** -välilehti  
Voit muuttaa kulunvalvontajärjestelmän yhteysasetuksia.

## 14.21 Video Analytics -sivu

Pääikkuna > > **Laitteet** > Laajenna  > 

Voit lisätä Video Analytics -laitteita, Person Identification (PID) -laitteita ja LPR-laitteita.

### 14.21.1 Video Analytics -asetusten sivu

Pääikkuna > > **Laitteet** > Laajenna  > Laajenna  >  **Video Analytics** > **Video Analytics -asetukset** -sivu

Voit lisätä palvelin pohjaisen videon analysointilaitteen.

Videon analysointilaitteen analysointitulosten tarkastelusovelluksen valtuustiedot ja asennuspolku on tiedettävä.

#### Verkko-osoite

Kirjoita videon analysointilaitteen IP-osoite. DNS-nimeä ei sallita.

#### Käyttäjänimi

Kirjoita käyttäjänimi Video Analytics -laitteeseen määritetyssä muodossa.

#### Salasana

Kirjoita salasana palvelin pohjaiseen analysointilaitteeseen määritetyssä muodossa.

#### Analysointisovelluksen polku

Kirjoita analysointitietojen tarkastelusovelluksen asennuspolku suhteellisessa muodossa.

Polku on suhteellinen verrattuna hälytyssovellusta käyttävän tietokoneen polkuun C:

\Program Files (x86)\.

Esimerkki: Analysointitietojen tarkastelusovellus (AnalyticsViewer.exe) on asennettu hakemistoon:

```
C:\Program Files (x86)\VideoAnalytics\
```

Määritä **Analysointisovelluksen polku** -kenttään seuraava polku:

```
VideoAnalytics\AnalyticsViewer.exe
```



## 14.21.2

### Video Analytics -laitteen lisääminen

Pääikkuna > > **Laitteet** > Napsauta hiiren kakkospainikkeella  > **Lisää Video Analytics -laite** -komento > **Lisää Video Analytics -laite** -valintaikkuna

Jos palvelin pohjainen analysointilaite lisätään, uudelle laitteelle on annettava kirjautumistiedot.

#### Palvelin pohjaisen analysointilaitteen lisääminen:

1. Laajenna , napsauta hiiren kakkospainikkeella kohtaa  ja valitse **Lisää Video Analytics -laite**.  
Esiin tulee **Lisää Video Analytics -laite** -valintaikkuna.
2. Määritä halutut arvot.
3. Valitse **OK**.  
Laite lisätään järjestelmään.

#### Lisää Video Analytics -laite -valintaikkuna

##### Verkko-osoite

Kirjoita videon analysointilaitteen IP-osoite. DNS-nimeä ei sallita.

##### Käyttäjänimi

Kirjoita käyttäjänimi Video Analytics -laitteeseen määritetyssä muodossa.

##### Salasana

Kirjoita salasana palvelin pohjaiseen analysointilaitteeseen määritetyssä muodossa.

## 14.21.3

### Person Identification Device -laitteiden sivu

Pääikkuna > > **Laitteet** > Laajenna  > Laajenna  >  Person Identification -laitteiden sivu

Voit lisätä Person Identification -laitteen. Laitteen on oltava kytkettynä ja käytettävissä. Voit lisätä kameroita Person Identification -laitteeseen ja määrittää Person Identification -tapahtumat ja -hälytykset.

#### Henkilöryhmät

**Henkilöryhmät** -välilehdellä voit lisätä ja määrittää henkilöryhmiä.

#### Kamerat

**Kamerat**-välilehdellä voit lisätä kameroita Person Identification -laitteeseen. Lisätyt kamerat tulevat näkyviin luettelossa.

**Huomautus:** Aloita lisäämällä halutut kamerat Loogiseen Puuhun.

## 14.21.4

### Person Identification Device (PID) -laitteen lisääminen



#### Huomautus!

Jos keskuspalvelin vikaantuu, BVMS-määrytykset ja Bosch VMS CA -varmenne on palautettava. Muuten et voi käyttää nykyistä PID-laitetta ilman palautusta, joka poistaa kaikki tallennetut henkilöt.

Suosittellemme luomaan varmuuskopion BVMS-määrytyksistä ja Bosch VMS CA -varmenteesta.

Kun lisäät Person Identification -laitteen, varmista, että **Lisää Person Identification Device** -valintaikkunassa näkyvä varmenne vastaa lisättävää PID-laitetta.



BVMS-versiosta 10.1 alkaen järjestelmään voidaan lisätä useita PID-laitteita.

Ensimmäinen lisättävä PID-laite on päälaitte, joka on yhteydessä BVMS-järjestelmään.

Ensimmäinen PID-laite muodostaa yhteyden toisiin PID-laitteisiin, ja siihen tallennetaan henkilötietokanta.

**Huomautus:** Ennen kuin voit poistaa ensimmäisen PID-laitteen, sinun on poistettava kaikki muut määritetyt PID-laitteet.

#### Person Identification -laitteen lisääminen:

1. Laajenna .
2. Napsauta hiiren kakkospainikkeella kohtaa .
3. Valitse **Lisää Person Identification Device**.  
**Lisää Person Identification Device** -valintaikkuna avautuu.
4. Määritä halutut arvot.
5. Valitse **Näytä varmenne...** tarkistaaksesi, vastaako varmenne PID-laitetta.
6. Vahvista valitsemalla **OK**.
7. Valitse **OK**.  
Laite lisätään järjestelmään.

#### Lisää Person Identification Device -valintaikkuna

##### Verkko-osoite

Kirjoita laitteen IP-osoite.

##### Porttinumero

Kirjoita laitteen porttinumero.



**Viitata johonkin**

- *PID-yhteyden palauttaminen BVMS-keskuspalvelimen vikaantumisen jälkeen, sivu 161*
- *Määrittystietojen vieminen:, sivu 92*

**14.21.5****PID-sivu**

Pääikkuna > **Laitteet** > Laajenna  > Laajenna  >  Person Identification -  
 laitteet >  PID-sivu

**Yhteys**

**Yhteys**-välilehti näyttää Person Identification -laitteen verkko-osoitteen ja porttinumeron. Person Identification -laitteen yhteysasetukset ovat vain luku -tilassa.

**14.21.6****PID-yhteyden palauttaminen BVMS-keskuspalvelimen vikaantumisen jälkeen****Huomautus!**

Jos keskuspalvelin vikaantuu, BVMS-määrittymiset ja Bosch VMS CA -varmenne on palautettava. Muuten et voi käyttää nykyistä PID-laitetta ilman palautusta, joka poistaa kaikki tallennetut henkilöt.

Suosittellemme luomaan varmuuskopion BVMS-määrittymisistä ja Bosch VMS CA -varmenteesta.

Lisätietoja BVMS-määrittymisten tallentamisesta on kohdassa *Määrittystietojen vieminen:, sivu 75*. Varmenteita hallitaan BVMS-järjestelmän ulkopuolisessa Windows-sovelluksessa nimeltä **Manage Computer Certificates**.

**Huomautus!**

Varmenteet sisältävät luottamuksellista tietoa. Suojaa ne seuraavasti:

- Määritä vahva salasana.
- Tallenna varmenne paikkaan, johon ulkopuolisilla ei ole pääsyä (esimerkiksi yksityiseen palvelimeen).
- Varmista, että ainoastaan valtuutetut henkilöt voivat käyttää varmennetta.

**Bosch VMS CA -varmenteen varmuuskopion luominen:**

1. Avaa Windows-sovellus nimeltä **Manage Computer Certificates**.
2. Valitse Bosch VMS CA -varmenne **Trusted Root Certification Authorities** -kansioista.
3. Vie varmenne ja yksityinen avain valitsemalla **Kyllä, vie yksityinen avain (Yes, export the private key)**.
4. Käytä Personal Information Exchange -muotoa.
5. Määritä vahva salasana.
6. Tallenna varmenne PFX-tiedostona.

**PID-yhteyden palauttaminen uudelleenasetetusta BVMS-keskuspalvelimesta:**

1. Avaa Windows-sovellus nimeltä **Manage Computer Certificates**.
2. Tuo Bosch VMS CA -varmenteen sisältävä PFX-tiedosto uuden keskuspalvelimen **Trusted Root Certification Authorities** -kansioon. Sisällytä kaikki laajennetut ominaisuudet.
3. Tuo BVMS-määrittymisten varmuuskopio.



**Viitata johonkin**

– *Kokoonpanotietojen vieminen, sivu 91*

**14.21.7****Kameroiden lisääminen Person Identification Device (PID) -laitteeseen**

Voit lisätä Person Identification -laitteeseen kameroita, jos ne on jo lisätty Loogiseen Puuhun.

**Kameroiden lisääminen Person Identification -laitteeseen:**

1. Laajenna .
2. Laajenna .
3. Valitse .
4. Valitse **Kamerat**-välilehti.
5. Vedä haluamasi kamerat **Looginen Puu** -ikkunasta **Kamerat**-ikkunaan.  
Tai:  
kaksoisnapsauta haluamasi kameroita **Looginen Puu** -ikkunassa.  
Kamerat lisätään Person Identification -laitteeseen ja näytetään **Kamerat** -luettelossa.

**14.21.8****Person Identification -hälytysten kameraparametrien määrittäminen**

Voit määrittää kunkin käytettävissä olevan kameras Person Identification -hälytysten kameraparametrit väärin hälytysten vähentämiseksi.



**Kameraparametri**

Nimi	Arvon tiedot	Seloste
Kynnysarvon todennäköisyys (%)	Oletus: 55 % Vähintään: 0 % Enintään: 100 %	Kasvojen tunnistuksen pienin todennäköisyys Person Identification -tapahtuman luomiseksi.
Kasvojen koko (%)	Oletus: 7,5 % Vähintään: 5 % Enintään: 100 %	Tunnistettavien kasvojen vähimmäiskoko verrattuna videokuvan kokoon.
Kuvien vähimmäismäärä	Oletus: 4 Vähintään: 1	Peräkkäisten videokuvien vähimmäismäärä, joissa tunnistettavien kasvojen on esiinnyttävä.
Analysoitavat kuvat (%)	Oletus: 100 % Vähintään: 10 % Enintään: 100 %	Henkilöiden tunnistamiseksi analysoitavien kuvien prosenttiosuus. 50 prosentin arvo tarkoittaa, että joka toinen kuva analysoidaan.

**14.21.9****Henkilöryhmien määrittäminen**

Pääikkuna > > **Laitteet** > Laajenna  > 

**Henkilöryhmien määrittäminen:**

1. Valitse **Henkilöryhmät**-välilehti.
2. Lisää uusi henkilöryhmä valitsemalla .
3. Määritä halutut arvot.
4. Poista henkilöryhmä valitsemalla .

**Huomautus!**

Oletusryhmän asetuksia ei voi poistaa tai muuttaa.

**Henkilöryhmätaulukko**

<b>Henkilöryhmä</b>	Kirjoita henkilöryhmän nimi.
<b>Hälytyksen väri</b>	Valitse hälytyksen väri kaksoisnapsauttamalla.
<b>Hälytyksen nimi</b>	Kirjoita hälytyksen otsikko, joka näytetään Operator Client.

**Henkilöryhmätaulukon arvojen muuttaminen:**

1. Kaksoisnapsauta haluttua taulukon kenttää.
2. Muuta arvoa.

**Hälytyksen prioriteetti**

Voit määrittää Person Identification -hälytysten prioriteetin **Hälytys**-sivulla.

**Huomautus!**

Voit määrittää erilaisia hälytysprioriteetteja henkilöryhmän kullekin kameralle. Voit myös muuttaa oletushenkilöryhmän hälytysprioriteettia.

**Viitata johonkin**

– *Hälyt -sivu, sivu 297*

**14.21.10****LPR-laitteen lisääminen**

Pääikkuna > > **Laitteet** > Laajenna  >  > 

LPR-laitteet havaitsevat ja tunnistavat rekisterinumeroita. Voit määrittää LPR-tapahtumat ja -hälytykset.

Jos LPR-laitteen tulee havaita tietyt rekisterinumerot, sinun on ensin määritettävä kyseisten rekisterinumeroiden luettelo suoraan LPR-laitteessa. Lisätietoja on laitteen käyttöohjeissa.

**Huomautus!**

Laitteen on oltava kytkettynä ja käytettävissä.

BVMS muodostaa yhteyden vain, jos todennus on käytössä LPR-laitteessa ja käyttäjänimi sekä salasana on määritetty. Käyttäjänimi ja salasana eivät saa olla tyhjiä.

**LPR-laitteen lisääminen:**

1. Napsauta hiiren kakkospainikkeella kohtaa .
2. Valitse **Lisää LPR-laite**.  
**Lisää LPR-laite** -valintaikkuna avautuu.
3. Määritä halutut arvot.
4. Valitse **Todenna**.
5. Valitse **OK**.  
Laite lisätään järjestelmään.

**Huomautus!**

Sinun on määritettävä BVMS Management Serverin IP-osoite LPR-laitteen määrittämisessä. Muuten BVMS-järjestelmä ei hae tapahtumia tästä LPR-laitteesta.

**Lisää LPR-laite -valintaikkuna****Verkko-osoite**

Kirjoita laitteen IP-osoite.

**Porttinumero**

Kirjoita laitteen porttinumero.

**Käyttäjänimi**

Kirjoita laitteen todennukseen kelpaava käyttäjänimi.



**Salasana**

Kirjoita kelvollinen salasana laitteen todennusta varten.

**Todenna**

Kun napsautat tästä, todennat laitteen yllä syöttämilläsi valtuuksilla.

**14.22****VRM-laitteet -sivu**

Pääikkuna > **Laitteet** > Laajenna  >   
Voit lisätä ja määrittää VRM-laitteita. VRM-laite vaatii ainakin lähettimen, iSCSI-laitteen ja iSCSI-laitteeseen liitetyn LUN-tunnuksen sekä tallennusvarannon. Katso viimeisimmät laiteohjelmistoversiot julkaisutiedoista ja esitteestä.

**Huomautus!**

Kun olet lisännyt iSCSI-laitteen vastaavilla lähettimillä BVMS -järjestelmään, sinun täytyy lisätä jokaisen lähettimen IQN tähän iSCSI-laitteeseen (koskee joitakin iSCSI-laitetyyppejä). Katso lisätietoja kohdasta *iSCSI-laitteen määrittäminen*, sivu 188.

**Huomautus!**

Varmista, että VRM-tietokoneen aika on synkronoitu Management Server -palvelimen kanssa. Muussa tapauksessa tallenteita voidaan menettää.  
Määritä Management Server -palvelimen aikapalvelimen ohjelmisto. Määritä VRM-tietokoneessa Management Server -palvelimen IP-osoite aikapalvelimenä käyttämällä Windowsin vakiomenetelmiä.

**Viitata johonkin**

- *Monilähetyksen määrittäminen, sivu 226*
- *BVMS-määrittysten synkronoiminen, sivu 174*
- *VRM-asetukset -sivu, sivu 168*
- *Varanto-sivu, sivu 174*
- *iSCSI-laite-sivu, sivu 183*
- *VRM-laitteen salasanan vaihtaminen, sivu 170*

**14.22.1****VRM-laitteiden lisääminen tarkistuksen avulla**

Pääikkuna > **Laitteet** > 

Verkossa on oltava VRM-palvelu, joka on käynnissä tietokoneessa, ja iSCSI-laite.

**Huomautus!**

Kun lisää iSCSI-laitteen ilman määritettyjä kohteita ja LUN-tunnuksia, aloita oletusmäärittäminen ja lisää kunkin lähettimen IQN tähän iSCSI-laitteeseen.

Kun lisää iSCSI-laitteen esimääritetyillä kohteilla ja LUN-tunnuksilla, lisää kunkin lähettimen IQN tähän iSCSI-laitteeseen.

Katso lisätietoja kohdasta *iSCSI-laitteen määrittäminen, sivu 188*.

**VRM-laitteiden lisääminen tarkistuksen avulla:**

1. Napsauta hiiren kakkospainikkeella kohdetta  ja valitse **Etsi VRM-laitteet**.  
**BVMS Scan Wizard** -valintaikkuna tulee näkyviin.
2. Valitse lisättävien laitteiden valintaruudut.
3. Valitse haluttu rooli **Rooli** -luettelosta.  
Uudet valittavat roolit vaihtelevat nykyisen VRM -laitetyypin mukaan.  
Jos valitset **Peilattu** tai **Vikasieto**, seuraava määrittäsvaihe on myös tehtävä.
4. Valitse haluttu rooli **Rooli**-luettelosta.  
Valittavissa olevat roolit määräytyvät nykyisen VRM-laitteen tyyppin mukaan.
5. Valitse **Seuraava >>**
6. Valitse **Pää-VRM** -luettelossa valitun toissijaisen VRM:n tai vara-VRM:n pää-VRM.
7. Valitse **Seuraava >>**.  
Ohjatun toiminnon **Todenna laitteet** -valintaikkuna avautuu.
8. Kirjoita kunkin salasana suojaetun laitteen salasana.  
Salasana tarkistetaan automaattisesti, kun salasana kenttään ei kirjoiteta uutta merkkiä muutama sekuntiin tai kun käyttäjä napsauttaa salasana kentän ulkopuolella.  
Jos kaikissa laitteissa on sama salasana, voit kirjoittaa sen ensimmäiseen **Salasana**-kenttään. Napsauta sitten kyseistä kenttää hiiren kakkospainikkeella ja valitse **Kopioi solu sarakkeeseen**.

Onnistuneet kirjautumiset näytetään **Tila**-sarakkeessa symbolilla .

Epäonnistuneet kirjautumiset ilmaistaan  -symbolilla.

9. Valitse **Valmis**.  
Laite on lisätty Laittepuuhun.

**Huomautus:** Oletusarvon mukaan kaikki VRM-laitteet lisätään käyttämällä suojaetua yhteyttä.

**Suojaetun ja suojaamattoman yhteyden välillä vaihtaminen:**

1. Napsauta hiiren kakkospainikkeella kohtaa .

2. Valitse **Muokkaa VRM-laitetta**.  
**Muokkaa VRM-laitetta** -valintaikkuna avautuu.
3. Valitse **Suojattu yhteys** -valintaruutu.  
Käytössä oleva portti vaihtuu automaattisesti HTTPS-portiksi.  
Tai:  
poista **Suojattu yhteys** -valintaruudun valinta.  
Käytössä oleva portti vaihtuu automaattisesti rcppp-portiksi.

#### Viitata johonkin

- *Laitteen lisääminen, sivu 121*
- *VRM-laitteet -sivu, sivu 164*
- *iSCSI-laitteen määrittäminen, sivu 188*
- *Kaksois- tai varatallennus, sivu 29*

## 14.22.2

### Ensisijaisen tai toissijaisen VRM-laitteen lisääminen manuaalisesti

Pääikkuna > **Laitteet** > Napsauta hiiren kakkospainikkeella kohtaa  > Valitse **Lisää VRM** > **Lisää VRM** -valintaikkuna

Voit lisätä VRM-laitteen. Voit valita laitteen tyyppin ja antaa tunnistetiedot.

Vara-VRM:n voi määrittää pää-VRM:ään vain silloin, kun molemmat ovat online-tilassa ja molemmat on todennettu. Tämän jälkeen salasanat synkronoidaan.

Voit lisätä ensisijaisen VRM-laitteen manuaalisesti, jos tiedät IP-osoitteen ja salasanan.

#### Ensisijaisen VRM-laitteen lisääminen:

1. Tee VRM-laitteen tarvittavat asetukset.
2. Valitse **Tyyppi**-luettelossa **Ensisijainen**.
3. Valitse **OK**.

VRM-laite lisätään.

Voit lisätä toissijaisen VRM-laitteen manuaalisesti, jos tiedät IP-osoitteen ja salasanan.



#### Huomautus!

Ennen toissijaisen VRM:n määrittämistä, tietokoneeseen on ensin asennettava tarvittava ohjelmisto. Suorita Setup.exe ja valitse **Toissijainen VRM**.

#### Toissijaisen VRM-laitteen lisääminen:

1. Tee VRM-laitteen tarvittavat asetukset.
2. Valitse **Tyyppi**-luettelossa **Toissijainen**.
3. Valitse **OK**.

VRM-laite lisätään.

Voit nyt määrittää toissijaisen VRM:n samalla tavoin kuin ensisijaisen VRM:n.

#### Lisää VRM -valintaikkuna

##### Nimi

Kirjoita laitteen näyttönimi.

##### Verkko-osoite/Portti

Kirjoita laitteen IP-osoite.

Jos **Suojattu yhteys** -valintaruutu on valittu, portti vaihtuu automaattisesti HTTPS-portiksi.

Voit muuttaa porttinumeroa, jos oletusportteja ei ole käytössä.

**Tyyppi**

Valitse laitetyyppi.

**Käyttäjänimi**

Kirjoita todennuksessa käytettävä käyttäjänimi.

**Salasana**

Kirjoita todennuksessa käytettävä salasana.

**Näytä salasana**

Valitsemalla tämän salasana näkyy kirjoitettaessa.

**Suojaus**

**Suojattu yhteys** -valintaruutu on valittu oletusarvoisesti, jos HTTPS:ää tuetaan.

**Huomautus!**

Jos siirryt BVMS-versioon 10.0 tai sitä uudempaan versioon, **Suojattu yhteys** -valintaruutua ei ole valittu oletusarvoisesti eikä yhteys ole salattu (rcpp).

Vaihda suojatun ja suojaamattoman yhteyden välillä käyttämällä **Muokkaa VRM-laitetta** -komentoa ja valitsemalla **Suojattu yhteys** -valintaruutu tai poistamalla sen valinta.

**Testi**

Valitsemalla tämän voit tarkistaa, onko laitteessa yhteys ja onnistuiko todennus.

**Ominaisuudet**

Muuta tarvittaessa HTTP- ja HTTPS-porttien portin numerot. Tämä on mahdollista, kun lisäät VRM:n, joka ei ole muodostanut yhteyttä, tai kun muokkaat sitä. Jos VRM on muodostanut yhteyden, arvot haetaan eikä niitä voi muuttaa.

**Pää-VRM**-taulukon rivi näyttää mahdollisen valitun laitteen.

**Viitata johonkin**

- *VRM-laitteen muokkaaminen, sivu 167*
- *Kahdennetun VRM:n lisääminen manuaalisesti, sivu 171*
- *Vara-VRM:n lisääminen manuaalisesti, sivu 171*

**14.22.3****VRM-laitteen muokkaaminen**

Pääikkuna > **Laitteet**

Voit muokata VRM-laitetta.

**Suojatun ja suojaamattoman yhteyden välillä vaihtaminen:**

1. Napsauta hiiren kakkospainikkeella kohtaa .
2. Valitse **Muokkaa VRM-laitetta**.  
**Muokkaa VRM-laitetta** -valintaikkuna avautuu.
3. Valitse **Suojattu yhteys** -valintaruutu.  
Käytössä oleva portti vaihtuu automaattisesti HTTPS-portiksi.  
Tai:  
poista **Suojattu yhteys** -valintaruudun valinta.  
Käytössä oleva portti vaihtuu automaattisesti rcpp-portiksi.

**Huomautus!**

Suosittellemme suojatun yhteyden käyttöönottoa uuteen versioon päivittämisen jälkeen.



Lisätietoja **Muokkaa VRM-laitetta** -valintaikkunan parametrissa on kohdassa Ensimmäisen tai toissijaisen VRM-laitteen lisääminen manuaalisesti.

### Viitata johonkin

– *Ensimmäisen tai toissijaisen VRM-laitteen lisääminen manuaalisesti, sivu 166*

## 14.22.4

### VRM-asetukset -sivu

Pääikkuna > **Laitteet** > Laajenna  >  > **Pääasetukset** > **VRM-asetukset**

#### Palvelimen aloittajan nimi

Näyttää VRM Server -kohteen iSCSI-lähtäjän nimen

## 14.22.5

### SNMP -sivu

Pääikkuna > **Laitteet** > Laajenna  > Laajenna  > **Verkko** > **SNMP**

#### 1. SNMP-isännän osoite 2. SNMP-isännän osoite

VRM tukee SNMP (Simple Network Management Protocol) -yhteykskäytäntöä verkon osien hallinnassa ja valvonnassa ja voi lähettää SNMP-viestejä (trap-viestejä) IP-osoitteisiin. Yksikkö tukee SNMP MIB II -käytäntöä yhtenäisessä koodissa. Jos haluat lähettää SNMP-trap-viestejä, kirjoita tähän yhden tai kahden tarvittavan kohdelaitteen IP-osoitteet. Jotkut tapahtumat lähetetään vain SNMP-trap-viesteinä. MIB-tiedostosta saa lisätietoja vyöhykkeen kuvauksesta.

## 14.22.6

### Tilit-sivu

Jotta voit määrittää kuvien lähetyksen ja viedä videon MP4-muodossa, sinun on luotava tili, johon voit tallentaa videot ja josta käsin voit käyttää niitä. Voit luoda enintään neljä (4) tiliä.

#### Tyyppi

Valitse tilin tyyppi: **FTP** tai **Dropbox**.

#### IP-osoite

Anna sen palvelimen IP-osoite, jolle haluat tallentaa kuvat.

#### Käyttäjänimi

Anna palvelimen käyttäjänimi.

#### Salasana

Anna salasana, jolla pääset palvelimelle. Varmenna salasana napsauttamalla oikealla olevaa **Tarkista**-painiketta.

#### Tarkista

Varmenna salasana valitsemalla.

#### Polku

Anna tarkka polku palvelimen paikkaan, johon haluat lähettää kuvat ja videot.

## 14.22.7

### Lisäasetukset -sivu

Pääikkuna > **Laitteet** > Laajenna  > Laajenna  > **Palvelu** > **Lisäasetukset**

#### RCP+-kirjaus / Vianmäärityksen kirjaus / Toistojen kirjaus / VDP-kirjaus / Suorituskyvyn kirjaus

Aktivoi VRM Serverille ja Configuration Managerille eri lokit.

VRM Server -ohjelman lokitiedostot tallennetaan siihen tietokoneeseen, jossa VRM Server on käynnistetty, ja niitä voi tarkastella VRM Monitor -ohjelmassa.



Configuration Manager -ohjelman lokitiedostot tallennetaan paikallisesti seuraavaan hakemistoon:

%USERPROFILE%\My Documents\Bosch\Video Recording Manager\Log

#### Säilytysaika (päivää)

Määritä lokitiedostojen säilytysaika päivinä.

#### Täydellinen muistin vedostiedosto

Valitse tämä valintaruutu vain tarvittaessa, esimerkiksi jos tekninen tuki pyytää yhteenvetoa pääasiallisesta muistista.

#### Telnet-tuki

Valitse tämä valintaruutu, jos Telnet-protokollan tuki tarvitaan. Valitse vain tarvittaessa.



#### Huomautus!

Laaja kirjaus edellyttää merkittävää suoritintehoa ja tallennustilaa.

Älä käytä laajaa kirjausta jatkuvassa käytössä.

## 14.22.8

### VRM-lähettimien tallenteiden salaus

VRM-lähettimien tallenteiden salaus ei ole oletusarvoisesti käytössä.

Sinun on otettava tallenteiden salaus erikseen käyttöön ensisijaisessa ja toissijaisessa VRM-laitteessa.



#### Huomautus!

Sinun on luotava varmistusavain (varmenteen varmuuskopio) ennen kuin otat tallenteiden salauksen käyttöön ensimmäistä kertaa. Varmistusavain on luotava vain kerran kullekin VRM-laitteelle.

Jos ensisijainen salausavain menetetään, voit purkaa tallenteiden salauksen käyttämällä varmistusavainta.

Suosittellemme säilyttämään varmistusavaimen kopiota turallisessa paikassa, kuten kassakaapissa.

#### Varmistusavaimen luominen:

1. Valitse oikea VRM-laite.
2. Valitse **Palvelu**-välilehti.
3. Valitse **Tallennuksen salaus**-välilehti.
4. Valitse **Varmistusavain**.
5. Valitse varmenteen tallennuspaikka.
6. Kirjoita salasana, joka täyttää salasanan vahvuusvaatimukset, ja vahvista se.
7. Valitse **Luo**.

Varmistusavain (varmenteen varmuuskopio) luodaan.

#### Tallenteiden salauksen ottaminen käyttöön / poistaminen käytöstä:

1. Valitse oikea VRM-laite.
2. Valitse **Palvelu**-välilehti.
3. Valitse **Tallennuksen salaus**-välilehti.
4. Valitse **Käytä tallenteiden salausta** -valintaruutu tai poista sen valinta.

5. Valitse  .

**Huomautus:** Salaus otetaan käyttöön vasta seuraavan lohkovaihdon jälkeen. Tämä saattaa kestää jonkin aikaa.

Tarkista, että lähettimet käyttävät salausta.

**VRM-lähettimien salauksen tarkistaminen:**

1. Valitse oikea VRM-laite.
2. Valitse **Palvelu**-välilehti.
3. Valitse **Tallennuksen salaus**-välilehti.

**Huomautus:** Voit katsoa tiedot myös VRM-monitorin **Monitoring**-välilehdeltä.

**Huomautus!**

Kaikki salausta tukevat VRM-lähettimet salaavat automaattisesti tallenteet, kun salaus on otettu käyttöön VRM:ssä.

Yksittäisen lähettimen salaus voidaan poistaa käytöstä.

VSG-lähettimet käyttävät aina salausta, kun salaus on otettu käyttöön VRM:ssä.

**Yksittäisen VRM-lähettimen salauksen ottaminen käyttöön / poistaminen käytöstä:**

1. Valitse oikea VRM-lähetin.
2. Valitse **Tallennus**-välilehti.
3. Valitse **Tallennuksen hallinta** -välilehti.
4. Valitse **Salaus**-valintaruutu tai poista sen valinta.

5. Valitse  .

**14.22.9****VRM-laitteen salasanan vaihtaminen**

Pääikkuna > **Laitteet** > Laajenna  > 

**Salasanan vaihtaminen:**

1. Napsauta hiiren kakkospainikkeella kohtaa  ja valitse **Vaihda VRM-salasana**. **Muuta salasana** -valintaikkuna avautuu.
2. Kirjoita oikea salasana **Vanha salasana** -kenttään.
3. Kirjoita uusi salasana **Uusi salasana** -kenttään. Valitse toinen **Uusi salasana** -kenttä ja kirjoita sama salasana uudelleen.



Valitse **OK**.

- ▶ Vahvista seuraava valintaikkuna.
- ⇒ Salasana vaihtuu laitteessa heti.

**14.22.10****VRM-varannon lisääminen**

Pääikkuna > **Laitteet** > Laajenna 



**VRM-varannon lisääminen:**

- ▶ Napsauta hiiren kakkospainikkeella kohtaa  tai  ja valitse **Lisää varanto**. Uusi varanto lisätään järjestelmään.

**Viitata johonkin**

- *iSCSI-tallennusvaranto, sivu 184*

## 14.22.11 Vara-VRM:n lisääminen manuaalisesti

Pääikkuna > **Laitteet** > Laajenna  > Napsauta hiiren kakkospainikkeella kohtaa  >  
Valitse **Lisää Vara-VRM** > **Lisää Vara-VRM** -valintaikkuna



### Huomautus!

Ennen toissijaisen VRM:n määrittämistä, tietokoneeseen on ensin asennettava tarvittava ohjelmisto. Suorita Setup.exe ja valitse **Toissijainen VRM**.

Ensisijainen VRM tai toissijainen VRM voi toimia vara-VRM:n roolissa. Ensisijainen vara-VRM lisätään ensisijaiseen VRM:ään tai toissijainen vara-VRM lisätään toissijaiseen VRM:ään.

Voit lisätä vara-VRM-laitteen manuaalisesti, jos tiedät IP-osoitteen ja salasanan.

Ensimmäiseksi valittu VRM on tämän vara-VRM:n pää-VRM.

Voit lisätä vara-VRM-laitteen. Voit lisätä sen joko manuaalisesti tai valita laitteen tarkistettujen VRM-laitteiden luettelosta.

Vara-VRM:n voi määrittää pää-VRM:ään vain silloin, kun molemmat ovat online-tilassa ja molemmat on todennettu. Tämän jälkeen salasanat synkronoidaan.

### Vara-VRM-laitteen lisääminen:

1. Tee VRM-laitteen tarvittavat asetukset.
  2. Varmista, että oikea pää-VRM on valittu. Jos näin ei ole, peruuta toiminto.
  3. Valitse **OK**.
- ⇒ Vara-VRM-laite lisätään valittuun pää-VRM:ään.

### Lisää Vara-VRM -valintaikkuna

#### Verkko-osoite

Kirjoita laitteen IP-osoite tai valitse verkko-osoite **Tarkistettut VRM:t** -luettelosta.

#### Tarkistettut VRM:t

Näyttää luettelon tarkistetuista VRM-tietokoneista. Voit tehdä tarkistuksen uudelleen sulkemalla valintaikkunan ja avaamalla sen uudelleen.





### Huomautus!

VRM-varalaitte käyttää samoja asetuksia, jotka on määritetty VRM-päälaitteessa. Jos VRM-päälaitteen asetuksia muutetaan, myös VRM-varalaitteen asetukset muuttuvat vastaavasti.

### Viitata johonkin

– *Kaksois- tai varatallennus, sivu 29*

## 14.22.12 Kahdennetun VRM:n lisääminen manuaalisesti

Pääikkuna > **Laitteet** > Laajenna  > Napsauta hiiren kakkospainikkeella kohtaa  >  
Valitse **Lisää peilattu VRM** > **Lisää VRM** -valintaikkuna



### Huomautus!

Ennen toissijaisen VRM:n määrittämistä, tietokoneeseen on ensin asennettava tarvittava ohjelmisto. Suorita Setup.exe ja valitse **Toissijainen VRM**.

Vain toissijainen VRM voi toimia kahdennetun VRM:n roolissa. Voit lisätä kahdennetun VRM:n ensisijaiseen VRM:ään.

Voit lisätä kahdennetun VRM-laitteen manuaalisesti, jos tiedät IP-osoitteen ja salasanan. Ensimmäiseksi valittu VRM on tämän kahdennetun VRM:n pää-VRM.

**Kahdennetun VRM-laitteen lisääminen:**

1. Tee VRM-laitteen tarvittavat asetukset.
2. Varmista, että oikea pää-VRM on valittu. Jos näin ei ole, peruuta toiminto.
3. Valitse **OK**.

Kahdennettu VRM-laite lisätään valittuun ensisijaiseen VRM:ään.

**Lisää VRM -valintaikkuna****Nimi**

Kirjoita laitteen näyttönimi.

**Verkko-osoite/Portti**

Kirjoita laitteen IP-osoite.

Jos **Suojattu yhteys** -valintaruutu on valittu, portti vaihtuu automaattisesti HTTPS-portiksi.

Voit muuttaa porttinumeroa, jos oletusportteja ei ole käytössä.

**Tyyppi**

Valitse laitetyyppi.

**Käyttäjänimi**

Kirjoita todennuksessa käytettävä käyttäjänimi.

**Näytä salasana**

Valitsemalla tämän salasana näkyy kirjoitettaessa.

**Salasana**

Kirjoita todennuksessa käytettävä salasana.

**Suojaus**

**Suojattu yhteys** -valintaruutu on valittu oletusarvoisesti, jos HTTPS:ää tuetaan.

**Huomautus!**

Jos siirryt BVMS-versioon 10.0 tai sitä uudempaan versioon, **Suojattu yhteys** -valintaruutua ei ole valittu oletusarvoisesti eikä yhteys ole salattu (rcpp).

Vaihda suojatun ja suojaamattoman yhteyden välillä käyttämällä **Muokkaa VRM-laitetta** -komentoa ja valitsemalla **Suojattu yhteys** -valintaruutu tai poistamalla sen valinta.

**Testi**

Valitsemalla tämän voit tarkistaa, onko laitteessa yhteys ja onnistuiko todennus.

**Ominaisuudet**

Muuta tarvittaessa HTTP- ja HTTPS-porttien portin numerot. Tämä on mahdollista, kun lisäät VRM:n, joka ei ole muodostanut yhteyttä, tai kun muokkaat sitä. Jos VRM on muodostanut yhteyden, arvot haetaan eikä niitä voi muuttaa.

**Pää-VRM**-taulukon rivi näyttää mahdollisen valitun laitteen.

**Viitata johonkin**

- *Ensisijaisen tai toissijaisen VRM-laitteen lisääminen manuaalisesti, sivu 166*
- *Kaksois- tai varatallennus, sivu 29*

## 14.22.13 Lähettimien lisääminen tarkistuksen avulla

### Lähettimien lisääminen tarkistuksen avulla:

1. Napsauta hiiren kakkospainikkeella kohdetta  ja valitse **Tarkista lähettimet**. **BVMS Scan Wizard** -valintaikkuna tulee näkyviin.
2. Valitse tarvittavat lähettimet ja haluamasi VRM-varanto. Määritä lähettimet VRM-varantoon valitsemalla **Määritä**.
3. Valitse **Seuraava >>**.  
Ohjatun toiminnon **Todenna laitteet** -valintaikkuna avautuu.
4. Kirjoita kunkin salasana suojatun laitteen salasana.  
Salasana tarkistetaan automaattisesti, kun salasana kenttään ei kirjoiteta uutta merkkiä muutama sekuntiin tai kun käyttäjä napsauttaa salasana kentän ulkopuolella.  
Jos kaikissa laitteissa on sama salasana, voit kirjoittaa sen ensimmäiseen **Salasana**-kenttään. Napsauta sitten kyseistä kenttää hiiren kakkospainikkeella ja valitse **Kopioi solu sarakkeeseen**.

Onnistuneet kirjautumiset näytetään **Tila**-sarakkeessa symbolilla .

Epäonnistuneet kirjautumiset ilmaistaan  -symbolilla.

5. Valitse **Valmis**.  
Laitte on lisätty Laittepuuhun.

 -kuvake osoittaa virheen, joka sinun on korjattava. Katso työkaluvihjeestä lisätietoja tietystä virheestä.

## 14.22.14 VSG-laitteiden lisääminen tarkistuksen avulla

### VSG-laitteiden lisääminen tarkistuksen avulla:

1. Napsauta hiiren kakkospainikkeella kohdetta  ja valitse **Tarkista videon suoratoiston yhdyskäytävät**. **BVMS Scan Wizard** -valintaikkuna tulee näkyviin.
2. Valitse tarvittavat VSG-laitteet ja haluamasi VRM-varanto. Määritä lähettimet VRM-varantoon valitsemalla **Määritä**.
3. Valitse **Seuraava >>**.  
Ohjatun toiminnon **Todenna laitteet** -valintaikkuna avautuu.
4. Kirjoita kunkin salasana suojatun laitteen salasana.  
Salasana tarkistetaan automaattisesti, kun salasana kenttään ei kirjoiteta uutta merkkiä muutama sekuntiin tai kun käyttäjä napsauttaa salasana kentän ulkopuolella.  
Jos kaikissa laitteissa on sama salasana, voit kirjoittaa sen ensimmäiseen **Salasana**-kenttään. Napsauta sitten kyseistä kenttää hiiren kakkospainikkeella ja valitse **Kopioi solu sarakkeeseen**.

Onnistuneet kirjautumiset näytetään **Tila**-sarakkeessa symbolilla .

Epäonnistuneet kirjautumiset ilmaistaan  -symbolilla.

5. Valitse **Valmis**.  
Laitte on lisätty Laittepuuhun.

## 14.22.15 BVMS-määrittysten synkronoiminen

Pääikkuna > **Laitteet** > Laajenna  > Valitse hiiren kakkospainikkeella  > **Synkronoi BVMS -kokoontulo** -komento

Versiosta BVMS 6.0 alkaen tuetaan VRM 3.50:aa. Jos et päivitä vanhaa VRM-versiota versioksi 3.50 BVMS 6.0 -päivityksen yhteydessä, tallennusta jatketaan, mutta et voi muuttaa vanhan VRM-järjestelmän määrittäjiä.

Jos päivität VRM-ohjelmiston versioksi 3.50, BVMS -määrittäykset on synkronoitava manuaalisesti.

## 14.22.16 Määrittäksen tuonti VRM:stä

Pääikkuna > **Laitteet** > Laajenna  > 

Jos sinun on vaihdettava ensisijainen VRM -laite, voi tuoda aiemman VRM -laitteen määrittäksen uuteen laitteeseen.

**Huomautus:** Tämä on mahdollista vain ensisijaisille VRM -laitteille.

**Edellytys:** Aiemman VRM -laitteen määrittästiedostosta (config.xml) on otettu varmuuskopio. Ohjeet varmuuskopion ottamisesta löydät kohdasta *BVMS-järjestelmän ylläpito, sivu 75*.

### Määrittäksen tuonti VRM:stä

1. Kopioi VRM -laitteen määrittästiedoston (config.xml) varmuuskopio kansioon C:\ProgramData\Bosch\VRM\primary.

2. Napsauta hiiren kakkospainikkeella kohtaa .

3. Valitse **Tuo kokoonpano VRM:stä**.

Aiemman VRM -laitteen määrittäys tuodaan uuteen laitteeseen.



### Huomautus!

Vain lähettimen, VSG-laitteen ja iSCSI-laitteen määrittäykset tuodaan.

Sinun on tehtävä kaikki muut määrittäykset uudelleen, esimerkiksi lisättävä tarvittavat laitteet kohtaan **Looginen puu** ja määrittävä hälytys- ja tallennusasetukset.

## 14.23 Varanto-sivu

Pääikkuna > **Laitteet** > Laajenna  > Laajenna  > 

Voit määrittää tallennusasetukset, jotka sopivat kaikkiin tähän tallennusvarantoon kerättyihin laitteisiin.

### Varannon tunniste

Näyttää varannon numeron.

### Tallennusten esiasetus

#### – Failover

Tallenteet tallennetaan ainoastaan ensisijaiseen kohteeseen. Jos tallentaminen kyseiseen kohteeseen ei ole mahdollista, tallenne tallennetaan toissijaisessa kohteessa määritettyyn sijaintiin.

Vikatilanne syntyy, jos ensisijainen kohde ei toimita tallennuslohkoja esimerkiksi jostakin seuraavasta syystä: järjestelmän toimintakatkko, verkkovirhe tai kapasiteetin loppuminen.

Toissijaisten kohteiden luettelon voi jättää tyhjäksi. Tällöin varatila ei ole mahdollinen, mutta tarvittavien iSCSI-istuntojen määrä vähenee, eikä toissijaisesta kohteesta varata levytilaa. Tämä vähentää järjestelmän kuormitusta ja pidentää järjestelmän säilytysaikaa.

**Huomautus:** Jokaiselle kameralle ja lähettimelle on sitten määritettävä ensisijainen ja toissijainen kohde.

– **Automaattinen**

Kuormituksen tasapainotus määritetään automaattisesti. **Automaattinen** tila pyrkii automaattisesti optimoimaan käytettävissä olevien iSCSI-kohteiden säilytysajan. Jos haluat määrittää toisen iSCSI-kohteen lohkojen käytön, valitse **Toissijaisen kohteen käyttö** -luettelosta **Käytössä**.

**Eheystarkistusjakso (päivää)**

Syötä haluttu aikajakso. Tämän ajanjakson kuluttua Video Recording Manager -ohjelma analysoi, onko tallennuksen jako **Automaattisessa** tilassa edelleen optimaalinen. Ja jos se ei ole, Video Recording Manager -ohjelma tekee muutoksia.

**Toissijaisen kohteen käyttö**

Mahdollistaa valinnan, jaetaanko lohkot toissijaisesta kohteesta.

Ota käyttöön tai poista käytöstä toissijaisen kohteen käyttö valitsemalla **Käytössä** tai **Ei käytössä**.

- **Käytössä:** Valitse **Käytössä**, jos haluat käyttää toissijaista kohdetta tallennustauon lyhentämiseksi, jos ensisijaiseen kohteeseen tulee vika. Jos ensisijainen kohde on käytettävissä, toissijaisen kohteen lohkoja ei käytetä mutta tallennustila on saatavilla. Tämä kahdennus lyhentää järjestelmän säilytysaikaa.
- **Ei käytössä:** Valitse **Ei käytössä**, jos et halua käyttää toissijaista kohdetta. Jos ensisijaiseen kohteeseen tulee vika, Video Recording Manager -ohjelma tarvitsee enemmän aikaa uudelleenjärjestäytymiseen. Tämä tarkoittaa sitä, että tallennustauosta tulee pidempi.

**Lohkon häiriöajan varaus**

Lisää niiden päivien määrä, jolloin määritetyt lähettimet tallennetaan, vaikka VRM Server -palvelin on ollut pois käytöstä.

Jos esimerkiksi määrität asetukseksi 4, lähettimet tallennetaan noin neljän päivän VRM Server -palvelimen katkoksen ajan.

Jos järjestelmässä on laitteita, joiden bittinopeus on alhainen, voit vähentää esimääritettyä levytilaa merkittävästi. Tämä varmistaa tallennuskapasiteetin oikean jakautumisen ja pidentää säilytysaikaa.

**Salli 2 Tt:a suuremmat LUN:t**

Valitse käyttöön LUN-tunnukset, joiden koko on yli 2 Tt.

Seuraavat laitteet eivät tue yli 2 Tt:n kokoisia LUN-tunnuksia ("suuria LUN-tunnuksia"):

- VRM-laitteet, joiden versionumero on varhaisempi kuin 3.60
- VSG-laitteet, joiden laiteohjelmiston versionumero on varhaisempi kuin 6.30
- Lähettimet, joiden laiteohjelmistoversio on varhaisempi kuin 6.30

BVMS estää sinua suorittamasta seuraavia tehtäviä:

- 6.30-versiota varhaisemmalla laiteohjelmistolla varustettujen laitteiden lisääminen tai siirtäminen varantoon, joka sallii suuret LUN-tunnukset.
- Verkon ulkopuolisten laitteiden lisääminen tai siirtäminen varantoon, joka sallii suuret LUN-tunnukset.
- Suuria LUN-tunnuksia sisältävien iSCSI-laitteiden lisääminen tai siirtäminen varantoon, joka ei salli suuria LUN-tunnuksia.

- Suurten LUN-tunnuksien salliminen varantoon, joka sisältää laitteita, joiden laiteohjelmistoversio on varhaisempi kuin 6.30.
- Suurten LUN-tunnuksien poistaminen käytöstä varannossa, jossa on suuria LUN-tunnuksia sisältävä iSCSI-laite.

Siirrä 6.30-versiota varhaisemmalla laiteohjelmistolla varustetut laitteet varantoon, joka ei sallii suuria LUN-tunnuksia.

#### Viitata johonkin

- *LUN-tunnuksen lisääminen, sivu 191*
- *VRM-varannon lisääminen, sivu 170*

## 14.23.1

### Varannon automaattisen tallennustilan määrittäminen

Pääikkuna > **Laitteet** > Laajenna  > Laajenna  > 

#### Huomautus:

Jos olet määrittänyt aiemmin varatallennustilan, tämä määrittäminen korvataan.

#### Määrittäminen:



- ▶ Valitse **Tallennus asetusten tila** -listasta kohta **Automaattinen**.  
Kun määrittäminen on aktivoitu, **Automaattinen** -tallennustila on aktiivinen. Ensisijainen ja toissijainen kohdelista poistetaan käytöstä lähettimen **Tallennuksen oletusasetukset**-sivulla.

#### Aiheeseen liittyvät ohjeet

- *Lähettimen varatallennustilan määrittäminen, sivu 225*

## 14.23.2



### Lähettimen lisääminen manuaalisesti

Pääikkuna > **Laitteet** > Laajenna  > Laajenna  > Napsauta hiiren kakkospainikkeella

kohtaa  > Valitse **Lisää lähetin** > **Lisää lähetin** -valintaikkuna tai

Pääikkuna > **Laitteet** > Napsauta hiiren kakkospainikkeella kohtaa  > Valitse **Lisää lähetin** > **Lisää lähetin** -valintaikkuna tai

Pääikkuna > **Laitteet** > Napsauta hiiren kakkospainikkeella kohtaa  > Valitse **Lisää lähetin** > **Lisää lähetin** -valintaikkuna tai

Pääikkuna > **Laitteet** > Laajenna  > Napsauta hiiren kakkospainikkeella kohtaa  > Valitse **Lisää vastaanotin** > **Lisää lähetin** -valintaikkuna







Mahdollistaa lähettimen manuaalisen lisäämisen. Tämä on erityisen kätevää silloin, kun haluat lisätä minkä tahansa Boschin IP-videolaitteen (vain VRM).

#### Huomautus:

Jos lisäät Boschin IP-videolähettimen **<Automaattinen havainnointi>** -valinnalla, laitteen on oltava käytettävissä verkossa.



**Boschin IP-videolaitteen lisääminen:**

1. Laajenna  , laajenna  , valitse hiiren kakkospainikkeella kohta  .  
Tai  
 valitse hiiren kakkospainikkeella kohta  .  
Tai  
 valitse hiiren kakkospainikkeella kohta  .
2. Valitse **Lisää lähetin**.  
**Lisää lähetin** -valintaikkuna avautuu.
3. Syötä IP-osoite.
4. Valitse luettelossa **<Automaattinen havainnointi>**, syötä laitteen salasana ja valitse **Todenna**.  
Tai  
Valitse luettelosta konkreettinen lähetintyyppi tai **<Yksittäinen paikkamerkkikamera>**.
5. Valitse **OK**.  
Laitte lisätään järjestelmään.

 -kuvake osoittaa virheen, joka sinun on korjattava. Katso työkaluvihjeestä lisätietoja tietystä virheestä.

**Lisää lähetin -valintaikkuna****Verkko-osoite**

Kirjoita kelpollinen IP-osoite.

**Lähettimen tyyppi**

Jos tiedät laitetyypin, valitse sopiva vaihtoehto. Laitteen ei välttämättä tarvitse olla käytettävissä verkossa.

Jos haluat lisätä jonkin Boschin IP-videolaitteen, valitse **<Automaattinen havainnointi>**. Laitteen on oltava käytettävissä verkossa.

Jos haluat lisätä kameran offline-määrittystä varten, valitse **<Yksittäinen paikkamerkkikamera>**.

**Käyttäjänimi**

Näyttää laitteen todennukseen käytetyn käyttäjänimen.

**Salasana**

Kirjoita kelpollinen salasana laitteen todennusta varten.



**Näytä salasana**

Kun napsautat tästä, saat salasanan kirjoittaessasi näkyviin. Varo, ettei kukaan näe salasanaasi.

**Todenna**

Kun napsautat tästä, todennat laitteen yllä syöttämilläsi valtuuksilla.

### 14.23.3 iSCSI-laitteen lisääminen manuaalisesti

Pääikkuna > **Laitteet** >  > Laajenna  > Napsauta hiiren kakkospainikkeella kohtaa  > **Lisää iSCSI-laite** > **Lisää iSCSI-laite** -valintaikkuna  
Voit lisätä VRM:ään iSCSI-laitteen.

#### iSCSI-laitteen lisääminen:

1. Napsauta hiiren kakkospainikkeella kohdetta  ja valitse **Lisää iSCSI-laite**.  
**Lisää iSCSI-laite** -valintaikkuna tulee näkyviin.
2. Kirjoita haluamasi näyttönimi, iSCSI-laitteen verkko-osoite ja laitteen tyyppi ja valitse **OK**.  
iSCSI-laite lisätään valittuun VRM-varantoon.  
Lisää tarvittaessa kohteet ja LUN-tunnukset.

#### Lisää iSCSI-laite -valintaikkuna

##### Nimi

Kirjoita laitteen näyttönimi.

##### Verkko-osoite

Kirjoita laitteen kelvollinen verkko-osoite.

##### iSCSI-laitteen tyyppi

Valitse oikea laitteen tyyppi.

##### Käyttäjänimi

Kirjoita todennuksessa käytettävä käyttäjänimi.

##### Salasana

Kirjoita todennuksessa käytettävä salasana.

##### Ota valvonta käyttöön

Jos iSCSI-laitteen tyyppi on valittu DIVAR IP ja kyseisen tyyppin DIVAR IP -laite tukee SNMP (Simple Network Management Protocol) -valvontaa, **Ota valvonta käyttöön** -valintaruutu on valittuna.

Ota DIVAR IP -laitteen kunnonvalvonta käyttöön valitsemalla kyseinen valintaruutu. Sitten BVMS vastaanottaa ja analysoi DIVAR IP -laitteen SNMP-viestit automaattisesti ja ottaa (esimerkiksi suoritinta, tallennustilaa ja tuuletinta koskevat) kunnonvalvontatapahtumat ja -hälytykset käyttöön. Oletuksena vain kriittiset hälytykset annetaan.

**Huomautus:** Varmista, että määrität SNMP:n DIVAR IP -laitteeseen ensin.

**Huomautus:** Tämä asetus on käytettävissä vain tuetuissa laitteissa.

Lisätietoja SNMP:n määrittämisestä DIVAR IP -laitteeseen saat asiaa käsittelevästä DIVAR IP -ohjeesta.

#### Aiheeseen liittyvät ohjeet

- *VRM-laitteiden lisääminen tarkistuksen avulla, sivu 165*

#### Viitata johonkin

- *SNMP -sivu, sivu 149*
- *SNMP-valvonnan määrittäminen, sivu 93*

### 14.23.4 Video Streaming Gateway lisääminen manuaalisesti

Pääikkuna > **Laitteet** > Laajenna  > 

Voit lisätä VSG-laitteita VRM-varantoon.

### VSG-laitteen lisääminen manuaalisesti:

1. Napsauta hiiren kakkospainikkeella kohtaa  ja valitse **Lisää videon suoratoiston yhdyskäytävä**.  
**Lisää videon suoratoiston yhdyskäytävä** -valintaikkuna avautuu.
2. Tee VSG-laitteen tarvittavat asetukset.
3. Valitse **Lisää**.  
⇒ VSG-laite lisätään järjestelmään. Tälle VSG-laitteelle määritetyt kamerat tallennetaan.

### Lisää videon suoratoiston yhdyskäytävä -valintaikkuna

Napsauta hiiren kakkospainikkeella  > **Lisää videon suoratoiston yhdyskäytävä** > **Lisää videon suoratoiston yhdyskäytävä** -valintaikkuna

#### Nimi

Kirjoita laitteen haluttu näyttönimi.

#### Käyttäjänimi

Kirjoita laitteen todennukseen käytetty käyttäjänimi. Yleensä: service

#### Verkko-osoite/Portti

Kirjoita laitteen IP-osoite.

Jos **Suojattu yhteys** -valintaruutu on valittu, portti vaihtuu automaattisesti HTTPS-portiksi. Voit vaihtaa porttinumeron, jos oletusportteja ei ole käytössä tai jos VSG-esiintymät on määritetty eri järjestyksessä.

#### Oletusportit

VSG-esiintymä	rcpp-portti	HTTPS-portti
1	8756	8443
2	8757	8444
3	8758	8445
4	8759	8446
5	8760	8447
6	8761	8448
7	8762	8449

#### Salasana

Kirjoita kelvollinen salasana laitteen todennusta varten.

#### Show password

Kun napsautat tästä, saat salasanan kirjoittaessasi näkyviin. Varo, ettei kukaan näe salasanaasi.

#### Suojaus

**Suojattu yhteys** -valintaruutu on valittu oletusarvoisesti, jos HTTPS:ää tuetaan. VSG tukee suojattua yhteyttä VSG-versiosta 7.0 alkaen.



#### Huomautus!

Jos siirryt BVMS-versioon 10.0 tai sitä uudempaan versioon, **Suojattu yhteys** -valintaruutua ei ole valittu oletusarvoisesti eikä yhteys ole salattu (rcpp).

Vaihda suojatun ja suojaamattoman yhteyden välillä käyttämällä **Muokkaa videon suoratoiston yhdyskäytävää** -komentoa ja valitsemalla **Suojattu yhteys** -valintaruutu tai poistamalla sen valinta.

### Testi

Kun napsautat tästä, todennat laitteen yllä syöttämilläsi valtuuksilla.

### Viitata johonkin

- *Video Streaming Gateway muokkaaminen, sivu 195*

## 14.23.5

### DSA E-Series -iSCSI-laitteen lisääminen manuaalisesti

Pääikkuna > **Laitteet** >  > Laajenna  > 

Voit lisätä joko alustetun tai alustamattoman E-Series iSCSI -laitteen.

Voit lisätä yli 2 Tt:n LUN-tunnuksia, jos suuret LUN-tunnukset on määritetty käyttöön varannossa.

Seuraavat laitteet eivät tue yli 2 Tt:n kokoisia LUN-tunnuksia ("suuria LUN-tunnuksia"):

- VRM-laitteet, joiden versionumero on varhaisempi kuin 3.60
- VSG-laitteet, joiden laiteohjelmiston versionumero on varhaisempi kuin 6.30
- Lähettimet, joiden laiteohjelmistoversio on varhaisempi kuin 6.30

BVMS estää sinua suorittamasta seuraavia tehtäviä:



- 6.30-versiota varhaisemmalla laiteohjelmistolla varustettujen laitteiden lisääminen tai siirtäminen varantoon, joka sallii suuret LUN-tunnukset.
- Verkon ulkopuolisten laitteiden lisääminen tai siirtäminen varantoon, joka sallii suuret LUN-tunnukset.
- Suuria LUN-tunnuksia sisältävien iSCSI-laitteiden lisääminen tai siirtäminen varantoon, joka ei salli suuria LUN-tunnuksia.
- Suurten LUN-tunnuksien salliminen varantoon, joka sisältää laitteita, joiden laiteohjelmistoversio on varhaisempi kuin 6.30.
- Suurten LUN-tunnuksien poistaminen käytöstä varannossa, jossa on suuria LUN-tunnuksia sisältävä iSCSI-laite.

Siirrä 6.30-versiota varhaisemmalla laiteohjelmistolla varustetut laitteet varantoon, joka ei sallii suuria LUN-tunnuksia.



#### Alustetun iSCSI-laitteen lisääminen:

1. Napsauta hiiren kakkospainikkeella kohtaa  ja valitse **Lisää DSA E-Series -laite**. Esiin tulee **Lisää DSA E-Series -laite** -valintaikkuna.
2. Kirjoita hallinnan IP-osoite ja salasana.
3. Valitse **Liitäntä**  
Jos yhteyden muodostus onnistuu, **Ohjain-ryhmän ja/tai 2. ohjain** -ryhmän kentät täytetään.
4. Valitse **OK**.  
Laite lisätään järjestelmään.  
Saatavilla olevat kohteet skannataan automaattisesti ja LUN-tunnukset näytetään.  
Voit nyt käyttää iSCSI-laitetta.  
Jos suuret LUN-tunnukset on määritetty käyttöön varannossa ja iSCSI-laitteeseen on määritetty suuria LUN-tunnuksia, **Suuri LUN** -sarakeessa on valintamerkki asianmukaisten LUN-tunnuksien kohdalla.

### Alustamattoman iSCSI-laitteen lisääminen:

1. Napsauta hiiren kakkospainikkeella kohtaa  ja valitse **Lisää DSA E-Series -laite**.  
Esiin tulee **Lisää DSA E-Series -laite** -valintaikkuna.
2. Kirjoita hallinnan IP-osoite ja salasana.
3. Valitse **Liitäntä**  
Jos yhteyden muodostus onnistuu, **Ohjain-ryhmän ja/tai 2. ohjain** -ryhmän kentät täytetään.
4. Valitse **OK**.  
Laite lisätään järjestelmään.
5. Valitse  ja valitse sitten  .
6. Valitse **Perusmääritys**-välilehti.
7. Kirjoita haluttu LUN-kapasiteetti.  
Jos annat arvon, joka on suurempi kuin 2 Tt, sinun on otettava suuret LUN-tunnukset (yli 2 Tt) käyttöön varannossa.
8. Valitse **Alusta**.  
LUN-tunnukset luodaan.
9. Valitse **Sulje**.
10. Napsauta iSCSI-laitetta hiiren kakkospainikkeella ja valitse **Tarkista kohde**.  
LUN-tunnukset tulevat näkyviin tuntemattomalla tilalla.
11. Tallenna ja aktivoi määrittäminen.
12. Alusta kaikki LUN-tunnukset.
13. Jos lisäisit kaksoisohjelmalla varustetun iSCSI-laitteen, poista halutut LUN-tunnukset ensimmäisestä ohjaimesta, napsauta toista ohjainta hiiren kakkospainikkeella ja lisää nämä LUN-tunnukset valitsemalla **Tarkista kohde**.

### Lisää DSA E-Series -laite -valintaikkuna

Pääikkuna > **Laitteet** >  > Laajenna  > Napsauta hiiren kakkospainikkeella kohtaa  > **Lisää DSA E-Series -laite** > **Lisää DSA E-Series -laite** -valintaikkuna  
 Voit lisätä DSA E-Series -iSCSI-laitteen. Tämän laitetyypin hallinta-IP-osoite poikkeaa iSCSI-tallennuslaitteen IP-osoitteesta. Laite tunnistetaan ja määritetään automaattisesti tämän hallinta-IP-osoitteen kautta.

#### Nimi

Kirjoita laitteen näyttönimi.

#### Hallinnan IP-osoite

Kirjoita IP-osoite laitteen automaattista määrittämistä varten.

#### Salasana:

Kirjoita tämän laitteen salasana.

#### DSA E-Series -tyyppi

Näyttää laitetyypin.

#### Verkko-osoitteen iSCSI-kanava

Näyttää laitteen iSCSI-portin IP-osoitteen. Voit valita toisen IP-osoitteen, jos sellainen on käytettävissä.

### Hallinnan IP-osoite

Näyttää toisen ohjaimen automaattisen kokoonpanon IP-osoitteen, jos sellainen on käytettävissä. Voit valita toisen IP-osoitteen, jos sellainen on käytettävissä.

### Verkko-osoitteen iSCSI-kanava

Näyttää toisen ohjaimen iSCSI-portin IP-osoitteen, jos sellainen on käytettävissä. Voit valita toisen IP-osoitteen, jos sellainen on käytettävissä.

### Liitäntä

Valitse tämä, jos haluat tunnistaa laitteen asetukset.

Jos yhteyden muodostus onnistuu, **Ohjain**-ryhmän ja **2. ohjain** -ryhmän kentät täytetään.

### Viitata johonkin

- *Perusmääritys-sivu, sivu 189*
- *LUN-tunnuksen alustaminen, sivu 193*

## 14.23.6

### Lähettimien lisääminen tarkistuksen avulla

#### Lähettimien lisääminen tarkistuksen avulla:

1. Napsauta hiiren kakkospainikkeella kohdetta  ja valitse **Tarkista lähettimet**. **BVMS Scan Wizard** -valintaikkuna tulee näkyviin.
2. Valitse tarvittavat lähettimet ja haluamasi VRM-varanto. Määritä lähettimet VRM-varantoon valitsemalla **Määritä**.
3. Valitse **Seuraava >>**.  
Ohjatun toiminnon **Todenna laitteet** -valintaikkuna avautuu.
4. Kirjoita kunkin salasana suojatun laitteen salasana.  
Salasana tarkistetaan automaattisesti, kun salasanakenttään ei kirjoiteta uutta merkkiä muutama sekuntiin tai kun käyttäjä napsauttaa salasanakentän ulkopuolella.  
Jos kaikissa laitteissa on sama salasana, voit kirjoittaa sen ensimmäiseen **Salasana**-kenttään. Napsauta sitten kyseistä kenttää hiiren kakkospainikkeella ja valitse **Kopioi solu sarakkeeseen**.

Onnistuneet kirjautumiset näytetään **Tila**-sarakkeessa symbolilla .

Epäonnistuneet kirjautumiset ilmaistaan  -symbolilla.

5. Valitse **Valmis**.  
Laitte on lisätty Laitepuuhun.

 -kuvake osoittaa virheen, joka sinun on korjattava. Katso työkaluvihjeestä lisätietoja tietystä virheestä.

## 14.23.7

### VSG-laitteiden lisääminen tarkistuksen avulla

#### VSG-laitteiden lisääminen tarkistuksen avulla:

1. Napsauta hiiren kakkospainikkeella kohdetta  ja valitse **Tarkista videon suoratoiston yhdyskäytävät**. **BVMS Scan Wizard** -valintaikkuna tulee näkyviin.
2. Valitse tarvittavat VSG-laitteet ja haluamasi VRM-varanto. Määritä lähettimet VRM-varantoon valitsemalla **Määritä**.

3. Valitse **Seuraava >>**.  
Ohjatun toiminnon **Todenna laitteet** -valintaikkuna avautuu.
4. Kirjoita kunkin salasanalla suojatun laitteen salasana.  
Salasana tarkistetaan automaattisesti, kun salasanakenttään ei kirjoiteta uutta merkkiä muutama sekuntiin tai kun käyttäjä napsauttaa salasanakentän ulkopuolella.  
Jos kaikissa laitteissa on sama salasana, voit kirjoittaa sen ensimmäiseen **Salasana-** kenttään. Napsauta sitten kyseistä kenttää hiiren kakkospainikkeella ja valitse **Kopioi solu sarakkeeseen**.



Onnistuneet kirjautumiset näytetään **Tila**-sarakkeessa symbolilla .



Epäonnistuneet kirjautumiset ilmaistaan  -symbolilla.

5. Valitse **Valmis**.  
Laitte on lisätty Laittepuuhun.

## 14.23.8

### Kaksoistallennuksen määrittäminen laitepuussa

Pääikkuna > **Laitteet** > Laajenna  >  > 

ANR-toiminto on poistettava käytöstä kaksoistallennuksen määrittämistä varten.

Jos määrität kaksoistallennuksen yhteen monikanavaisen lähettimen kameraan, järjestelmä varmistaa, että sama tallennuskohde määritetään kaikissa kyseisen lähettimen kameroissa. Voit määrittää kaksoistallennuksen määrittämällä lähettimet, jotka ensisijainen VRM tallentaa toissijaiseen VRM:ään. Tämä on kätevää, jos esimerkiksi haluat määrittää vain osan ensisijaisen VRM:n tallentamista lähettimistä.

Toissijaisen VRM:n on oltava lisättyinä.

#### Määrittäminen:

1. Napsauta hiiren kakkospainikkeella kohtaa  ja valitse **Lisää lähetin ensisijaisesta VRM:stä**.  
**Lisää lähettimiä** -valintaikkuna avautuu.
2. Valitse halutut lähettimet.  
Kun valitset varannon tai VRM:n, kaikki alikohteet valitaan automaattisesti.
3. Valitse **OK**.  
Valitut lähettimet lisätään toissijaiseen VRM:ään.

#### Viitata johonkin

- *Kaksoistallennuksen määrittäminen kamerataulukossa, sivu 291*
- *ANR-toiminnon määrittäminen, sivu 290*
- *Kaksois- tai varatallennus, sivu 29*





## 14.24

### Boschin lähetin/vastaanotin -sivu

Boschin lähettimen tai vastaanottimen määrittäminen: katso *Boschin lähetin/vastaanotin/kamera -sivu, sivu 209*.

## 14.25

### iSCSI-laite-sivu

Pääikkuna > **Laitteet** > Laajenna  > Laajenna  > Laajenna  > Laajenna   
Voit lisätä joko E-sarjan iSCSI-laitteen tai minkä tahansa muun tuetun iSCSI-laitteen.

**Viitata johonkin**

- *iSCSI-laitteen lisääminen manuaalisesti, sivu 185*
- *DSA E-Series -iSCSI-laitteen lisääminen manuaalisesti, sivu 186*
- *iSCSI-laitteen määrittäminen, sivu 188*
- *LUN-tunnuksen lisääminen, sivu 191*
- *LUN-tunnuksen alustaminen, sivu 193*

**14.25.1****iSCSI-tallennusvaranto**

Tallennusvarastoa voidaan käyttää, jotta verkkotopologialla on looginen vastaavuus Video Recording Manager -järjestelmään. Esimerkki: Jos kahdessa rakennuksessa on sekä tallennustilaa että laitteita, verkkoliikennettä ei kannata reitittää rakennuksesta toiseen. Tallennusvarantojen avulla voidaan myös ryhmitellä kameroita ja tallennusjärjestelmiä tärkeän näkökulman perusteella. Järjestelmässä voi esimerkiksi olla joitakin erittäin tärkeitä kameroita ja runsaasti vähemmän tärkeitä kameroita. Tällöin on mahdollista ryhmitellä kamerat kahteen tallennusvarantoon, joista toisessa on paljon redundanssiominaisuuksia ja toisessa vähemmän.

Voit määrittää tallennusvarannolle seuraavat kuormituksen tasapainotusominaisuudet:

- Tallennusasetukset (**Automaattinen** tai **Failover**)
- Toissijaisen kohteen käyttö  
Toissijaista kohdetta käytetään **Failover**-tilan yhteydessä, jos määritetyssä ensisijaisessa kohteessa on vika. Jos tämä vaihtoehto poistetaan käytöstä, tallennus keskeytyy kaikissa virheelliseen ensisijaiseen kohteeseen määritetyissä laitteissa.  
**Automaattinen** tila: jos yhdessä kohteessa on vika, VRM Server määrittää siihen liitetyt laitteet automaattisesti uudelleen muihin tallennuspaikkoihin. Jos VRM Server on poissa käytöstä, kun kohteessa ilmenee vika, tallennus keskeytyy virheellistä kohdetta parhaillaan tallentavissa laitteissa.
- Estojakso seisokkijalle
- Virheettömyyden tarkistusjakso

Voit määrittää jokaista varantoa kohden, että kyseinen varanto sallii yli 2 Tt:n LUN-tunnukset. Seuraavat laitteet eivät tue yli 2 Tt:n kokoisia LUN-tunnuksia ("suuria LUN-tunnuksia"):

- VRM-laitteet, joiden versionumero on varhaisempi kuin 3.60
- VSG-laitteet, joiden laiteohjelmiston versionumero on varhaisempi kuin 6.30
- Lähettimet, joiden laiteohjelmistoversio on varhaisempi kuin 6.30

BVMS estää sinua suorittamasta seuraavia tehtäviä:

- 6.30-versiota varhaisemmalla laiteohjelmistolla varustettujen laitteiden lisääminen tai siirtäminen varantoon, joka sallii suuret LUN-tunnukset.
- Verkon ulkopuolisten laitteiden lisääminen tai siirtäminen varantoon, joka sallii suuret LUN-tunnukset.
- Suuria LUN-tunnuksia sisältävien iSCSI-laitteiden lisääminen tai siirtäminen varantoon, joka ei salli suuria LUN-tunnuksia.
- Suurten LUN-tunnuksien salliminen varantoon, joka sisältää laitteita, joiden laiteohjelmistoversio on varhaisempi kuin 6.30.
- Suurten LUN-tunnuksien poistaminen käytöstä varannossa, jossa on suuria LUN-tunnuksia sisältävä iSCSI-laite.

Siirrä 6.30-versiota varhaisemmalla laiteohjelmistolla varustetut laitteet varantoon, joka ei sallii suuria LUN-tunnuksia.



Jos ensisijaisessa VRM:ssä on varanto, joka sallii suuret LUN-tunnukset, vastaava peilattu VRM perii tämän asetuksen eikä **Salli 2 Tt:a suuremmat LUN:t** -valintaruutua voi valita tai tyhjentää peilattun VRM:n vastaavassa varannossa. Jos olet lisännyt suuria LUN-tunnuksia sisältävän iSCSI-laitteen peilattuun VRM:ään, et voi tyhjentää **Salli 2 Tt:a suuremmat LUN:t** -valintaruutua ensisijaisen VRM:n vastaavassa varannossa.

#### Viitata johonkin

– *Varanto-sivu, sivu 174*

## 14.25.2

### iSCSI-laitteen lisääminen manuaalisesti

Pääikkuna > **Laitteet** >  > Laajenna  > Napsauta hiiren kakkospainikkeella kohtaa  > **Lisää iSCSI-laite** > **Lisää iSCSI-laite** -valintaikkuna

Voit lisätä VRM:ään iSCSI-laitteen.

#### iSCSI-laitteen lisääminen:

1. Napsauta hiiren kakkospainikkeella kohdetta  ja valitse **Lisää iSCSI-laite**.  
**Lisää iSCSI-laite** -valintaikkuna tulee näkyviin.
2. Kirjoita haluamasi näyttönimi, iSCSI-laitteen verkko-osoite ja laitteen tyyppi ja valitse **OK**.  
iSCSI-laite lisätään valittuun VRM-varantoon.  
Lisää tarvittaessa kohteet ja LUN-tunnukset.

#### Lisää iSCSI-laite -valintaikkuna

##### Nimi

Kirjoita laitteen näyttönimi.

##### Verkko-osoite

Kirjoita laitteen kelvollinen verkko-osoite.

##### iSCSI-laitteen tyyppi

Valitse oikea laitteen tyyppi.

##### Käyttäjänimi

Kirjoita todennuksessa käytettävä käyttäjänimi.

##### Salasana

Kirjoita todennuksessa käytettävä salasana.

##### Ota valvonta käyttöön

Jos iSCSI-laitteen tyyppi on valittu DIVAR IP ja kyseisen tyyppin DIVAR IP -laite tukee SNMP (Simple Network Management Protocol) -valvontaa, **Ota valvonta käyttöön** -valintaruutu on valittuna.

Ota DIVAR IP -laitteen kunnonvalvonta käyttöön valitsemalla kyseinen valintaruutu. Sitten BVMS vastaanottaa ja analysoi DIVAR IP -laitteen SNMP-viestit automaattisesti ja ottaa (esimerkiksi suoritus, tallennustilaa ja tuuletinta koskevat) kunnonvalvontatapahtumat ja -hälytykset käyttöön. Oletuksena vain kriittiset hälytykset annetaan.

**Huomautus:** Varmista, että määrität SNMP:n DIVAR IP -laitteeseen ensin.

**Huomautus:** Tämä asetus on käytettävissä vain tuetuissa laitteissa.

Lisätietoja SNMP:n määrittämisestä DIVAR IP -laitteeseen saat asiaa käsittelevästä DIVAR IP -ohjeesta.

#### Aiheeseen liittyvät ohjeet

– *VRM-laitteiden lisääminen tarkistuksen avulla, sivu 165*

**Viitata johonkin**

- *SNMP -sivu, sivu 149*
- *SNMP-valvonnan määrittäminen, sivu 93*

**14.25.3****DSA E-Series iSCSI-laitteen lisääminen manuaalisesti**

Pääikkuna > **Laitteet** >  > Laajenna  > 

Voit lisätä joko alustetun tai alustamattoman E-Series iSCSI -laitteen.

Voit lisätä yli 2 Tt:n LUN-tunnuksia, jos suuret LUN-tunnukset on määritetty käyttöön varannossa.

Seuraavat laitteet eivät tue yli 2 Tt:n kokoisia LUN-tunnuksia ("suuria LUN-tunnuksia"):

- VRM-laitteet, joiden versionumero on varhaisempi kuin 3.60
- VSG-laitteet, joiden laiteohjelmiston versionumero on varhaisempi kuin 6.30
- Lähettimet, joiden laiteohjelmistoversio on varhaisempi kuin 6.30

BVMS estää sinua suorittamasta seuraavia tehtäviä:

- 6.30-versiota varhaisemmalla laiteohjelmistolla varustettujen laitteiden lisääminen tai siirtäminen varantoon, joka sallii suuret LUN-tunnukset.
- Verkon ulkopuolisten laitteiden lisääminen tai siirtäminen varantoon, joka sallii suuret LUN-tunnukset.
- Suuria LUN-tunnuksia sisältävien iSCSI-laitteiden lisääminen tai siirtäminen varantoon, joka ei salli suuria LUN-tunnuksia.
- Suurten LUN-tunnuksien salliminen varantoon, joka sisältää laitteita, joiden laiteohjelmistoversio on varhaisempi kuin 6.30.
- Suurten LUN-tunnuksien poistaminen käytöstä varannossa, jossa on suuria LUN-tunnuksia sisältävä iSCSI-laite.



Siirrä 6.30-versiota varhaisemmalla laiteohjelmistolla varustetut laitteet varantoon, joka ei sallii suuria LUN-tunnuksia.

**Alustetun iSCSI-laitteen lisääminen:**

1. Napsauta hiiren kakkospainikkeella kohtaa  ja valitse **Lisää DSA E-Series -laite**. Esiin tulee **Lisää DSA E-Series -laite** -valintaikkuna.
2. Kirjoita hallinnan IP-osoite ja salasana.
3. Valitse **Liitäntä**  
Jos yhteyden muodostus onnistuu, **Ohjain-ryhmän ja/tai 2. ohjain** -ryhmän kentät täytetään.
4. Valitse **OK**.  
Laite lisätään järjestelmään.  
Saatavilla olevat kohteet skannataan automaattisesti ja LUN-tunnukset näytetään.  
Voit nyt käyttää iSCSI-laitetta.  
Jos suuret LUN-tunnukset on määritetty käyttöön varannossa ja iSCSI-laitteeseen on määritetty suuria LUN-tunnuksia, **Suuri LUN** -sarakeessa on valintamerkki asianmukaisten LUN-tunnuksien kohdalla.

**Alustamattoman iSCSI-laitteen lisääminen:**

1. Napsauta hiiren kakkospainikkeella kohtaa  ja valitse **Lisää DSA E-Series -laite**. Esiin tulee **Lisää DSA E-Series -laite** -valintaikkuna.
2. Kirjoita hallinnan IP-osoite ja salasana.

3. Valitse **Liitäntä**  
Jos yhteyden muodostus onnistuu, **Ohjain-ryhmän ja/tai 2. ohjain** -ryhmän kentät täytetään.
4. Valitse **OK**.  
Laitte lisätään järjestelmään.
5. Valitse  ja valitse sitten  .
6. Valitse **Perusmääritys**-välilehti.
7. Kirjoita haluttu LUN-kapasiteetti.  
Jos annat arvon, joka on suurempi kuin 2 Tt, sinun on otettava suuret LUN-tunnukset (yli 2 Tt) käyttöön varannossa.
8. Valitse **Alusta**.  
LUN-tunnukset luodaan.
9. Valitse **Sulje**.
10. Napsauta iSCSI-laitetta hiiren kakkospainikkeella ja valitse **Tarkista kohde**.  
LUN-tunnukset tulevat näkyviin tuntemattomalla tilalla.
11. Tallenna ja aktivoi määrittäminen.
12. Alusta kaikki LUN-tunnukset.
13. Jos lisäisit kaksoisohjelmalla varustetun iSCSI-laitteen, poista halutut LUN-tunnukset ensimmäisestä ohjaimesta, napsauta toista ohjainta hiiren kakkospainikkeella ja lisää nämä LUN-tunnukset valitsemalla **Tarkista kohde**.

#### Lisää DSA E-Series -laitte -valintaikkuna

Pääikkuna > **Laitteet** >  > Laajenna  > Napsauta hiiren kakkospainikkeella kohtaa  > **Lisää DSA E-Series -laitte** > **Lisää DSA E-Series -laitte** -valintaikkuna

Voit lisätä DSA E-Series -iSCSI-laitteen. Tämän laitetypin hallinta-IP-osoite poikkeaa iSCSI-tallennuslaitteen IP-osoitteesta. Laitte tunnustetaan ja määritetään automaattisesti tämän hallinta-IP-osoitteen kautta.

#### Nimi

Kirjoita laitteen näyttönimi.

#### Hallinnan IP-osoite

Kirjoita IP-osoite laitteen automaattista määrittäystä varten.

#### Salasana:

Kirjoita tämän laitteen salasana.

#### DSA E-Series -tyyppi

Näyttää laitetypin.

#### Verkko-osoitteen iSCSI-kanava

Näyttää laitteen iSCSI-portin IP-osoitteen. Voit valita toisen IP-osoitteen, jos sellainen on käytettävissä.

#### Hallinnan IP-osoite

Näyttää toisen ohjaimen automaattisen kokoonpanon IP-osoitteen, jos sellainen on käytettävissä. Voit valita toisen IP-osoitteen, jos sellainen on käytettävissä.

#### Verkko-osoitteen iSCSI-kanava

Näyttää toisen ohjaimen iSCSI-portin IP-osoitteen, jos sellainen on käytettävissä. Voit valita toisen IP-osoitteen, jos sellainen on käytettävissä.

## Liitäntä

Valitse tämä, jos haluat tunnistaa laitteen asetukset.

Jos yhteyden muodostus onnistuu, **Ohjain**-ryhmän ja **2. ohjain** -ryhmän kentät täytetään.

## Viitata johonkin

- *Perusmääritys-sivu, sivu 189*
- *LUN-tunnuksen alustaminen, sivu 193*

## 14.25.4

### iSCSI-laitteen määrittäminen

Pääikkuna > **Laitteet** > Laajenna  > Laajenna  > 

Varmista, että lähettimien videotiedot tallennetaan iSCSI-laitteisiin tai että videotietoja voi hakea näistä iSCSI-laitteista suorittamalla seuraavat toimenpiteet sen jälkeen, kun olet lisännyt VRM-laitteet, iSCSI-laitteet ja lähettimet:

- Suorita oletusmääritys, jotta voit luoda LUN-tunnukset iSCSI-laitteen jokaiselle kohteelle.  
Tämä vaihe on valinnainen. Sinun ei tarvitse suorittaa tätä vaihetta, kun iSCSI-laitteessa on esimääritetyt LUN-tunnukset.
- Tarkista iSCSI-laite, jos haluat lisätä kohteita ja LUN-tunnuksia Laitepuuhun oletusmäärityksen jälkeen.



#### Huomautus:

Kaikki iSCSI-laitteet eivät tue oletusmääritystä ja automaattista IQN-kartoitusta.

#### Edellytys:

iSCSI-laite on määritettävä kelpaavilla IP-osoitteilla.

#### DSA E-Series iSCSI -laitteen perusmäärityksen suorittaminen:

- ▶ Laajenna halutut VRM-laitteet  ja  sekä valitse haluttu iSCSI-laite .
1. Valitse **Perusmääritys**-välilehti.
  2. Kirjoita haluttu LUN-kapasiteetti.  
Jos annat arvon, joka on suurempi kuin 2 Tt, sinun on otettava suuret LUN-tunnukset (yli 2 Tt) käyttöön varannossa.
  3. Valitse **Alusta**.  
LUN-tunnukset luodaan.
  4. Valitse **Sulje**.
  5. Napsauta iSCSI-laitetta hiiren kakkospainikkeella ja valitse **Tarkista kohde**.  
LUN-tunnukset tulevat näkyviin tuntemattomalla tilalla.
  6. Tallenna ja aktivoi määrittäminen.
  7. Alusta kaikki LUN-tunnukset.
  8. Jos lisäsit kaksoisohjelmalla varustetun iSCSI-laitteen, poista halutut LUN-tunnukset ensimmäisestä ohjaimesta, napsauta toista ohjainta hiiren kakkospainikkeella ja lisää nämä LUN-tunnukset valitsemalla **Tarkista kohde**.



#### Muiden iSCSI-laitteiden perusmäärityksen suorittaminen:

1. Valitse **Perusmääritys**-välilehti.
2. Kirjoita haluttu LUN-määrä.
3. Valitse **Aseta**.  
LUN-tunnukset luodaan.
4. Valitse **Sulje**.
5. Napsauta iSCSI-laitetta hiiren kakkospainikkeella ja valitse **Tarkista kohde**.

LUN-tunnukset tulevat näkyviin tuntemattomalla tilalla.

6. Tallenna ja aktivoi määrittys.
7. Alusta kaikki LUN-tunnukset.

#### Muiden iSCSI-laitteiden IQN-kartoituksen suorittaminen:





1. Laajenna halutut VRM-laitteet  ja  sekä valitse haluttu iSCSI-laite .
2. Napsauta hiiren kakkospainikkeella kohdetta  ja valitse **Kart. IQN:t**.  
iqn-Mapper-valintaikkuna tulee näkyviin ja prosessi käynnistyy.  
Valittuun VRM-laitteeseen liitetyt lähettimet arvioidaan, ja niiden IQN:t lisätään tähän iSCSI-laitteeseen.
3. Tallenna asetukset valitsemalla .
4. Aktivoi määrittys valitsemalla .

#### Viitata johonkin

- *Perusmäärittys-sivu, sivu 189*
- *Kuormituksen tasapainotus -valintaikkuna, sivu 190*
- *iqn-Mapper -valintaikkuna, sivu 193*
- *LUN-tunnuksen alustaminen, sivu 193*

## 14.25.5

### Perusmäärittys-sivu

Pääikkuna > **Laitteet** > Laajenna  > Laajenna  > Laajenna  > Valitse  >

#### Perusmäärittys -välilehti

Näytettävät vaihtoehdot voivat vaihdella sen mukaan, minkä tyyppinen iSCSI-tallennusjärjestelmä on käytössä.

Voit tehdä iSCSI-laitteen perusmäärittäksen. Voit luoda LUN-tunnuksia iSCSI-kiintolevyille ja alustaa ne.

Näytetään vain, jos laite on jokin iSCSI-tallennusjärjestelmästä, joita Bosch tukee, esimerkiksi DSA tai DLS 1x00.



#### Huomautus!

E-sarjan perusmäärittäksen jälkeen järjestelmän alustus kestää tunteja (tai jopa päiviä). Tässä vaiheessa koko suorituskyky ei ole käytettävissä, ja muotoilu voi epäonnistua vaiheessa 1.5.

#### Fyysinen kapasiteetti [Gt]

Tietoja tallennusjärjestelmän kokonaiskapasiteetista.

#### LUN-karttojen määrä

Voit muuttaa LUN-tunnusten määrää.



#### Huomautus!

Jos muutat LUN-tunnusten määrää, koko iSCSI-järjestelmä järjestetään uudelleen ja järjestelmään tallennetut jaksot menetetään.

Tarkista siksi tallenteet ennen muutosten tekemistä ja varmuuskopioi tärkeät jaksot.

### Uusille LUN-kartoille varattu kapasiteetti [Gt]

Tallennusyksikössä voi olla enintään 256 LUN-tunnusta, joten LUN-koon arvoa ei tule määrittää liian pieneksi. Muuten LUN-tunnuksia ei voida luoda myöhemmin, jos järjestelmää laajennetaan.

### Vapaat kohdelevyt

Niiden varalevyjen määrä, jotka käyttäjä haluaa järjestelmään.

### Nykyiset vapaat levyt

Järjestelmässä olevien varalevyjen määrä. Tämä luku voi poiketa edellä olevasta luvusta esimerkiksi silloin, kun tallennusjärjestelmä on määritetty uudelleen manuaalisesti tai levyjä on rikkoutunut.

### Alustuksen tila (%)

Alustuksen aikana näytetään lisätietoja. Kun alustus on valmis (100 %), saat uuden mahdollisuuden poistaa kaikki LUN-tunnukset.

### RAID-DP (luotettavuus)

Ota tämä asetus käyttöön, jos et halua käyttää määritettyä RAID-tyyppiä RAID-4, vaan luotettavampaa RAID-tyyppiä RAID-DP.

### RAID 6 (luotettavuus)

Valitse tämä asetus, jos et halua käyttää määritettyä RAID-tyyppiä RAID 5, vaan luotettavampaa RAID-tyyppiä RAID 6.

### Lisätietoja





Tässä näkyy lisätietoja, jos esimerkiksi tallennusjärjestelmää ei ole määritetty oikein eikä asennus onnistu.

### Viitata johonkin

– *DSA E-Series -iSCSI-laitteen lisääminen manuaalisesti, sivu 186*

## 14.25.6

### Kuormituksen tasapainotus -valintaikkuna

Pääikkuna > **Laitteet** > Laajenna  > Laajenna  > Laajenna  > Valitse hiiren kakkospainikkeella  > **Kuormituksen tasapainotus...** -komento > **Kuormituksen tasapainotus** -valintaikkuna





**Edellytys:** Määritä **Automaattinen**-tallennustila.

Aseta sallitun bittinopeuden ylärajat ja samanaikaisten iSCSI-yhteyksien määrä jokaiselle iSCSI-järjestelmälle. Jos nämä rajat ylittyvät, tietoja ei enää kirjoiteta iSCSI-järjestelmään ja ne menetetään.



Käytä oletusarvoja tuetuille järjestelmille (esimerkiksi Bosch RAID, NetApp, DLA). Katso muun laitteen tiedot laitteen käyttöoppaasta. Aloita testaus pienillä arvoilla.

## 14.25.7





### iSCSI-järjestelmän siirtäminen toiseen varantoon (Muuta varanto...)

Pääikkuna > **Laitteet** > Laajenna  > Laajenna  > Laajenna  >   
 Voit siirtää laitteen yhdestä varannosta toiseen saman VRM-laitteen sisällä ilman tallennushäviötä.

**Siirtäminen:**

1. Napsauta hiiren kakkospainikkeella kohdetta  /  /  ja valitse **Muuta varanto ...**  
**Vaihda varanto** -valintaikkuna tulee näkyviin.
2. Valitse haluamasi varanto **Uusi varanto:** -luettelosta.
3. Valitse **OK**.  
Laitte siirretään valittuun varantoon.

**14.25.8****LUNs-sivu**

Pääikkuna > **Laitteet** > Laajenna  > Laajenna  > Laajenna  > Laajenna  > 

Voit lisätä, poistaa ja alustaa LUN-tunnuksia sekä tarkastella LUN-tunnusten tietoja.

**Lisää**

Napsauta, jos haluat avata **Lisää LUN** -valintaikkunan.

**Poista**

Poista valitut rivit napsauttamalla tätä. Valitse rivi napsauttamalla vasemmanpuoleisen rivin otsikkoa. Kukin rivi edustaa yhtä LUN-tunnusta.

Viestiruutu avautuu.

**Alusta LUN**

Muokkaa LUN-tunnusta napsauttamalla tätä. Viestiruutu avautuu.

**Muoto**

Valitse LUN valintaruudun avulla ja napsauta sitten **Alusta LUN**.

**LUN**

Näyttää LUN-tunnuksen nimen.

**Koko [Gt]**

Näyttää LUN-tunnuksen suurimman kapasiteetin.

**Suuri LUN**

Kukin solu näyttää, onko tämä LUN suurempi kuin 2 Tt vai ei.

**Tila**

Näyttää LUN-tunnuksen tilan.



**Edistyminen**

Näyttää alustusprosessin edistymisen.

**Viitata johonkin**

- *Varanto-sivu, sivu 174*
- *LUN-tunnuksen lisääminen, sivu 191*
- *VRM-laitteiden lisääminen tarkistuksen avulla, sivu 165*

**14.25.9****LUN-tunnuksen lisääminen**

Pääikkuna > **Laitteet** > Laajenna  > Laajenna  > 

Verkkotarkistus lisää yleensä automaattisesti halutut iSCSI-laitteet ja niiden kohteet sekä LUN-tunnukset. Jos verkkotarkistus ei toiminut kunnolla tai haluat määrittää iSCSI-laitteen offline-tilassa ennen laitteen lisäämistä verkkoon, määritä kohde iSCSI-laitteessa ja määritä sen jälkeen kohteeseen yksi tai useampia LUN-tunnuksia.

Voit lisätä yli 2 Tt:n LUN-tunnuksia, jos suuret LUN-tunnukset on määritetty käyttöön varannossa.

Seuraavat laitteet eivät tue yli 2 Tt:n kokoisia LUN-tunnuksia ("suuria LUN-tunnuksia"):

- VRM-laitteet, joiden versionumero on varhaisempi kuin 3.60
- VSG-laitteet, joiden laiteohjelmiston versionumero on varhaisempi kuin 6.30
- Lähettimet, joiden laiteohjelmistoversio on varhaisempi kuin 6.30

BVMS estää sinua suorittamasta seuraavia tehtäviä:

- 6.30-versiota varhaisemmalla laiteohjelmistolla varustettujen laitteiden lisääminen tai siirtäminen varantoon, joka sallii suuret LUN-tunnukset.
- Verkon ulkopuolisten laitteiden lisääminen tai siirtäminen varantoon, joka sallii suuret LUN-tunnukset.
- Suuria LUN-tunnuksia sisältävien iSCSI-laitteiden lisääminen tai siirtäminen varantoon, joka ei salli suuria LUN-tunnuksia.
- Suurten LUN-tunnuksien salliminen varantoon, joka sisältää laitteita, joiden laiteohjelmistoversio on varhaisempi kuin 6.30.
- Suurten LUN-tunnuksien poistaminen käytöstä varannossa, jossa on suuria LUN-tunnuksia sisältävä iSCSI-laite.

Siirrä 6.30-versiota varhaisemmalla laiteohjelmistolla varustetut laitteet varantoon, joka ei sallii suuria LUN-tunnuksia.

#### Lisääminen:

1. Valitse tarvittaessa **Salli 2 Tt:a suuremmat LUN:t**.

2. Napsauta hiiren kakkospainikkeella kohtaa  ja valitse **Tarkista kohde**.

Kohde  on lisätty.

3. Valitse kohde.

**LUN-tunnusten** sivu avautuu.

4. Valitse **Lisää**.

**Lisää LUN** -valintaikkuna avautuu.

5. Kirjoita haluttu LUN-numero ja valitse **OK**.





LUN lisätään taulukkoon uudella rivillä.

Toista tämä vaihe jokaista haluttua LUN-tunnusta varten.

#### Huomautukset:

- Voit poistaa LUN-tunnuksen valitsemalla **Poista**. Videotiedot jäävät tähän LUN-tunnukseen.
- Alusta LUN-tunnus valitsemalla **Alusta LUN**. Kaikki tämän LUN-tunnuksen tiedot on poistettu!

#### Lisää LUN -valintaikkuna

Pääikkuna > **Laitteet** > Laajenna  > Laajenna  > Laajenna  > Laajenna  >

 > Valitse **Lisää**

Voit lisätä LUN-tunnuksen.

#### Id





Valitse haluamasi LUN-tunnus.



**Viitata johonkin**

- Varanto-sivu, sivu 174
- LUNs-sivu, sivu 191

**14.25.10****LUN-tunnuksen alustaminen**

Pääikkuna > **Laitteet** > Laajenna  > Laajenna  > Laajenna  > Laajenna  > 

Valmistele LUN-tunnus alustamalla se ensimmäistä käyttöä varten.

**Huomautus!**

Alustaminen poistaa kaikki LUN-tiedot.

**Määrittäminen:**

1. Valitse haluamasi LUN-tunnus ja valitse sitten **Muoto**-sarakkeen valintaruutu napsauttamalla.
2. Valitse **Alusta LUN**.
3. Lue näyttöön tuleva viesti huolella ja vahvista viesti halutessasi.  
Valittu LUN alustetaan. Kaikki tämän LUN-tunnuksen tiedot on poistettu.

**Viitata johonkin**

- LUNs-sivu, sivu 191

**14.25.11****iqn-Mapper -valintaikkuna**



Pääikkuna > **Laitteet** > Laajenna  > Laajenna  > Laajenna  > Napsauta hiiren kakkospainikkeella kohdetta  > **Kart. IQN:t**

Voit käynnistää IQN-kartoitusprosessin.

**Viitata johonkin**

- VRM-laitteiden lisääminen tarkistuksen avulla, sivu 165
- iSCSI-laitteen määrittäminen, sivu 188

**14.26****Video Streaming Gateway -laitesivu**

Pääikkuna > **Laitteet** > Laajenna  > Laajenna  > Laajenna  > 

Tässä luvussa on järjestelmän VSG-laitteiden määrittämiin liittyviä tietoja.

Voit lisätä ja määrittää seuraavia lähetintyypppejä:

- Boschin lähettimet
- ONVIF-lähettimet
- JPEG-lähettimet
- RTSP-lähettimet

**VSG-laitteiden lisääminen tarkistuksen avulla:**

1. Napsauta hiiren kakkospainikkeella kohdetta  ja valitse **Tarkista videon suoratoiston yhdyskäytävät**.  
**BVMS Scan Wizard** -valintaikkuna tulee näkyviin.

2. Valitse tarvittavat VSG-laitteet ja haluamasi VRM-varanto. Määritä lähettimet VRM-varantoon valitsemalla **Määritä**.
3. Valitse **Seuraava >>**.  
Ohjatun toiminnon **Todenna laitteet** -valintaikkuna avautuu.
4. Kirjoita kunkin salasana suojatun laitteen salasana.  
Salasana tarkistetaan automaattisesti, kun salasanakenttään ei kirjoiteta uutta merkkiä muutama sekuntiin tai kun käyttäjä napsauttaa salasanakentän ulkopuolella.  
Jos kaikissa laitteissa on sama salasana, voit kirjoittaa sen ensimmäiseen **Salasana-** kenttään. Napsauta sitten kyseistä kenttää hiiren kakkospainikkeella ja valitse **Kopioi solu sarakkeeseen**.



Onnistuneet kirjautumiset näytetään **Tila**-sarakkeessa symbolilla .



Epäonnistuneet kirjautumiset ilmaistaan  -symbolilla.

5. Valitse **Valmis**.  
Laitte on lisätty Laittepuuhun.  
Jos lisäät uuden VSG:n, jonka versio on 7.0 tai uudempi, **Suojattu yhteys** -valintaruutu on valittu oletusarvoisesti.  
Vaihda suojatun ja suojaamattoman yhteyden välillä käyttämällä **Muokkaa videon suoratoiston yhdyskäytävää** -komentoa ja valitsemalla **Suojattu yhteys** -valintaruutu tai poistamalla sen valinta.

#### Viitata johonkin

- *Video Streaming Gateway muokkaaminen, sivu 195*
- *ONVIF-sivu, sivu 228*

## 14.26.1

### Video Streaming Gateway lisääminen manuaalisesti



Pääikkuna > **Laitteet** > Laajenna >  > 

Voit lisätä VSG-laitteita VRM-varantoon.

#### VSG-laitteen lisääminen manuaalisesti:



1. Napsauta hiiren kakkospainikkeella kohtaa  ja valitse **Lisää videon suoratoiston yhdyskäytävä**.  
**Lisää videon suoratoiston yhdyskäytävä** -valintaikkuna avautuu.
2. Tee VSG-laitteen tarvittavat asetukset.
3. Valitse **Lisää**.  
⇒ VSG-laite lisätään järjestelmään. Tälle VSG-laitteelle määritetyt kamerat tallennetaan.

#### Lisää videon suoratoiston yhdyskäytävä -valintaikkuna



Napsauta hiiren kakkospainikkeella  > **Lisää videon suoratoiston yhdyskäytävä** > **Lisää videon suoratoiston yhdyskäytävä** -valintaikkuna

#### Nimi

Kirjoita laitteen haluttu näyttönimi.

#### Käyttäjänimi

Kirjoita laitteen todennukseen käytetty käyttäjänimi. Yleensä: service

#### Verkko-osoite/Portti

Kirjoita laitteen IP-osoite.

Jos **Suojattu yhteys** -valintaruutu on valittu, portti vaihtuu automaattisesti HTTPS-portiksi. Voit vaihtaa porttinumeron, jos oletusportteja ei ole käytössä tai jos VSG-esiintymät on määritetty eri järjestyksessä.

#### Oletusportit

VSG-esiintymä	rcpp-portti	HTTPS-portti
1	8756	8443
2	8757	8444
3	8758	8445
4	8759	8446
5	8760	8447
6	8761	8448
7	8762	8449

#### Salasana

Kirjoita kelvollinen salasana laitteen todennusta varten.

#### Show password

Kun napsautat tästä, saat salasanan kirjoittaessasi näkyviin. Varo, ettei kukaan näe salasanaasi.

#### Suojaus

**Suojattu yhteys** -valintaruutu on valittu oletusarvoisesti, jos HTTPS:ää tuetaan. VSG tukee suojattua yhteyttä VSG-versiosta 7.0 alkaen.



#### Huomautus!

Jos siirryt BVMS-versioon 10.0 tai sitä uudempaan versioon, **Suojattu yhteys** -valintaruutua ei ole valittu oletusarvoisesti eikä yhteys ole salattu (rcpp).

Vaihda suojatun ja suojaamattoman yhteyden välillä käyttämällä **Muokkaa videon suoratoiston yhdyskäytävää** -komentoa ja valitsemalla **Suojattu yhteys** -valintaruutu tai poistamalla sen valinta.

#### Testi





Kun napsautat tästä, todennat laitteen yllä syöttämilläsi valtuuksilla.

#### Viitata johonkin

– *Video Streaming Gateway muokkaaminen, sivu 195*

## 14.26.2

### Video Streaming Gateway muokkaaminen

Pääikkuna > **Laitteet** > Laajenna  > Laajenna  > Laajenna  > 

#### Suojatun ja suojaamattoman yhteyden välillä vaihtaminen:

1. Napsauta hiiren kakkospainikkeella kohtaa .
2. Valitse **Muokkaa videon suoratoiston yhdyskäytävää**.  
**Muokkaa videon suoratoiston yhdyskäytävää** -valintaikkuna avautuu.

3. Valitse **Suojattu yhteys** -valintaruutu.  
Käytössä oleva portti vaihtuu automaattisesti HTTPS-portiksi.  
Tai:  
poista **Suojattu yhteys** -valintaruudun valinta.  
Käytössä oleva portti vaihtuu automaattisesti rcpp-portiksi.





**Huomautus!**

Suosittellemme suojatun yhteyden käyttöönottoa uuteen versioon päivittämisen jälkeen.

**Viitata johonkin**

- *Video Streaming Gateway lisääminen manuaalisesti, sivu 194*

**14.26.3****Kameran lisääminen VSG:hen**

Pääikkuna > **Laitteet** > Laajenna  > Laajenna  > Laajenna  >   
Seuraavat laitteet voidaan lisätä VSG:hen:

- Boschin lähettimet
- ONVIF-kamerat
- JPEG-kamerat
- RTSP-lähettimet

Jos lisäsit VSG-lähetimiä offline-tilassa, voit päivittää niiden tilat.

**Lisääminen:**

1. Napsauta hiiren kakkospainikkeella -kuvaketta ja valitse ensin **Lisää lähetin/kamera** ja sitten haluamasi komento.
  2. Tee tarvittavat asetukset laitteen lisäämisen valintaikkunassa.
  3. Valitse **OK**.
- Laite on lisätty.



**Päivittäminen:**

- ▶ Napsauta haluttua lähetintä hiiren kakkospainikkeella ja valitse **Päivitä tila**.  
Laitteen ominaisuudet haetaan uudelleen.

**Viitata johonkin**

- *Lisää Boschin lähetin -valintaikkuna, sivu 196*
- *Lisää ONVIF-lähetin -valintaikkuna, sivu 197*
- *Lisää JPEG-kamera -valintaruutu, sivu 199*
- *Lisää RTSP-lähetin -valintaikkuna, sivu 200*

**14.26.4****Lisää Boschin lähetin -valintaikkuna**

Pääikkuna > **Laitteet** > Laajenna  > Laajenna  > Laajenna  > Valitse hiiren

kakkospainikkeella  > **Lisää lähetin/kamera** > **Bosch-lähetin** -komento  
Voit lisätä Boschin lähettimen VSG-laitteeseen.

**Nimi**

Kirjoita laitteen haluttu näyttönimi.

**Verkko-osoite**

Kirjoita laitteen verkko-osoite.

**Tyyppi**

Jos tuetaan, näyttää havaitun laitetyypin.

**Käyttäjänimi**

Kirjoita laitteen todennukseen käytetty käyttäjänimi. Yleensä: service

**Salasana**

Kirjoita kelvollinen salasana laitteen todennusta varten.

**Show password**

Kun napsautat tästä, saat salasanan kirjoittaessasi näkyviin. Varo, ettei kukaan näe salasanaasi.

**Testi**

Kun napsautat tästä, todennat laitteen yllä syöttämilläsi valtuuksilla.

**Ominaisuudet**

Valitsemalla tämän voit ottaa laitteessa käyttöön haluamasi käytettävissä olevat ominaisuudet.

<b>Ääni</b>	Jos tässä laitteessa on käytettävissä äänitila, voit aktivoida sen napsauttamalla.
<b>PTZ</b>	Jos tässä laitteessa on käytettävissä PTZ-tila, voit aktivoida sen napsauttamalla.
<b>Kameraprotokolla</b>	<p>TCP</p> <p>Käytetään siirtoon Internetissä ja/tai häviöttömään tiedon siirtoon. Varmistaa, että yhtäkään tietopakettia ei menetetä. Kaistanleveysvaatimukset voivat olla suuret. Käytä, jos laite on suojattu palomuurilla. Ei tue monilähetystä.</p> <p>UDP</p> <p>Käytetään yhteydettömään ja erittäin kevyeen tiedonsiirtoon yksityisissä verkoissa. Tietopaketteja saatetaan menettää. Kaistanleveysvaatimukset voivat olla vaatimattomat. Tukee monilähetystä.</p>
<b>Käytä videotuloa 1 - Käytä videotuloa 4</b>	Valitsemalla tämän voit valita videotulot, jos määrität monikanavalaitteen.

**Viitata johonkin**

– *Kameran lisääminen VSG:hen, sivu 196*

**14.26.5****Lisää ONVIF-lähetin -valintaikkuna**

Pääikkuna > **Laitteet** > Laajenna  > Laajenna  > Laajenna  > Valitse hiiren

kakkospainikkeella  > **Lisää lähetin/kamera** > **Lisää ONVIF-lähetin** -komento tai

Pääikkuna > **Laitteet** > Napsauta hiiren kakkospainikkeella kohtaa  > **Lisää ONVIF-lähetin** -komento

Voit lisätä ONVIF-lähettimen VSG-laitteeseesi tai pelkästään live-tilassa käytettäväksi lähettimeksi.

Sinun on määritettävä kamerataulukossa profiili, jota käytetään tallennuksessa ja reaaliaikaisessa videokuvassa.

BVMS 10.0 -versiossa ONVIF-lähettimen tapahtumat voidaan hakea VSG:stä tai suoraan ONVIF-lähettimestä. Jos lisäät uuden ONVIF-lähettimen, **hae ONVIF-tapahtumat VSG:stä (profiili S, T)** -valintaruutu on valittu oletusarvoisesti ja Profile T on tuettu.

Seuraavia ominaisuuksia tuetaan vain, jos ONVIF-lähetin on lisätty järjestelmään VSG-laitteen kautta:

- Jos ONVIF-lähettimen tapahtumat haetaan VSG:stä, ONVIF-oletustapahtumat on jo liitetty.
- Käyttäjä voi kytkeä releet päälle ja pois päältä Operator Clientissa.



#### **Huomautus!**

ONVIF-tapahtumien haku VSG:stä on käytettävissä vain VSG-versiossa 7.0. Jos siirryt BVMS-versioon 10.0, nykyiset ONVIF-lähettimen tapahtumat haetaan suoraan ONVIF-lähettimestä. Sinun on päivitettävä VSG versioon 7.0.

#### **Nimi**

Kirjoita laitteen haluttu näyttönimi.

#### **Verkko-osoite**

Kirjoita laitteen verkko-osoite. Muuta porttinumeroa tarvittaessa.

#### **Käyttäjänimi**

Kirjoita laitteen todennukseen käytetty käyttäjänimi. Yleensä: service

#### **Salasana**

Kirjoita kelvollinen salasana laitteen todennusta varten.

#### **Show password**

Kun napsautat tästä, saat salasanan kirjoittaessasi näkyviin. Varo, ettei kukaan näe salasanaasi.

#### **Testi**

Kun napsautat tästä, todennat laitteen yllä syöttämilläsi valtuuksilla.

#### **Suojattu yhteys**

Voit aktivoida suojatun yhteyden suoralle videokuvalle, jota siirretään ONVIF-lähettimestä VSG-laitteeseen.

#### **Huomautus:**

Kun toiminto on aktivoitu, Operator Client -käyttäjä ei voi vaihtaa tietovirtaa UDP- ja UDP-monilähetysmuotoon.

Kun toiminto on aktivoitu, ANR ei toimi kyseisessä laitteessa.

Kun toiminto on aktivoitu, lähetintoisto ei toimi lähettimissä, joiden laiteohjelmistoversio on varhaisempi kuin 6.30.



#### **Huomautus!**

Oletusportti on 443. Voit vaihtaa porttinumeron lähettimeen määritetyn HTTPS-portin mukaiseksi.

Määritetty porttinumero ei tallennu muistiin.

**Ominaisuudet**

<b>Laitetyyppi</b>	Näyttää haetun laitteen tyyppin.
<b>Valmistaja</b>	Näyttää haetun valmistajanimen.
<b>Malli</b>	Näyttää haetun mallinimen.
<b>Laiteohjelmistoversio</b>	Näyttää haetun laiteohjelmistoversion.
<b>Ulkoiset komennot</b>	Jos valintaruutu on valittu, lisäkomennot ovat tuettuja.
<b>Videotulokanavien määrä</b>	Anna haluamasi videotulojen määrä.
<b>Audiotulokanavien määrä</b>	Anna haluamasi äänitulojen määrä.
<b>Hälytystulojen määrä</b>	Anna haluamasi hälytystulojen määrä.
<b>Releiden määrä</b>	Anna haluamasi releiden määrä.
<b>Määritetyt yhdyskäytävän kanavat</b>	Anna haluamasi yhdyskäytäväkanavien määrä.
<b>Kameraprotokolla</b>	Valitse haluamasi kameraprotokolla.
<b>Käytä videotuloa {0}</b>	Ota oikea videotulo käyttöön valitsemalla valintaruutu.
<b>ONVIF-profiili</b>	Jos toimintoa tuetaan, valitse määritettävä profiili.



**Huomautus!**

**Videon suoratoiston yhdyskäytävän asetukset** -valinnat eivät ole käytettävissä ONVIF-lähettimille, jotka on lisätty pelkästään live-tilassa käytettäviksi lähettimiksi.

**Viitata johonkin**

– *Kameran lisääminen VSG:hen, sivu 196*

**14.26.6****Lisää JPEG-kamera -valintaruutu**

Pääikkuna > **Laitteet** > Laajenna  > Laajenna  > Laajenna  > Valitse hiiren

kakkospainikkeella  > **Lisää lähetin/kamera** > **JPEG-kamera** -komento  
 Voit lisätä JPEG-kameran VSG-laitteeseen.

**Nimi**

Kirjoita laitteen haluttu näyttönimi.

**URL-osoite**

Kirjoita JPEG- tai RTSP-kameran URL-osoite.

Kirjoita Boschin JPEG-kameraan seuraava merkkijono:

`http://<ip-address>/snap.jpg?jpegCam=<channel_no.>`

Kirjoita Boschin RTSP-kameraan seuraava merkkijono:

`rtsp://<ip-address>/rtsp_tunnel`

**Käyttäjänimi**

Kirjoita laitteen todennukseen käytetty käyttäjänimi. Yleensä: service

**Salasana**

Kirjoita kelvollinen salasana laitteen todennusta varten.

**Show password**

Kun napsautat tästä, saat salasanan kirjoittaessasi näkyviin. Varo, ettei kukaan näe salasanaasi.

**Testi**

Kun napsautat tästä, todennat laitteen yllä syöttämilläsi valtuuksilla.



**Ominaisuudet**

<b>Videotulokanavien määrä</b>	Anna käytettävissä olevien videotulojen määrä, jos niitä on.
<b>Kuvataajuus [ips, kuvaa/sekunti]</b>	Valitse haluamasi kuvataajuus.

**Viitata johonkin**

– *Kameran lisääminen VSG:hen, sivu 196*

**14.26.7****Lisää RTSP-lähetin -valintaikkuna**

Pääikkuna > **Laitteet** > Laajenna  > Laajenna  > Laajenna  > Valitse hiiren

kakkospainikkeella  > **Lisää lähetin/kamera** > **RTSP-kamera**-komento  
Voit lisätä RTSP-lähttimen VSG-laitteeseen.

**Nimi**

Kirjoita laitteen haluttu näyttönimi.

**URL-osoite**

Kirjoita JPEG- tai RTSP-kameran URL-osoite.

Kirjoita Boschin JPEG-kameraan seuraava merkkijono:

```
http://<ip-address>/snap.jpg?jpegCam=<channel_no.>
```

Kirjoita Boschin RTSP-kameraan seuraava merkkijono:

```
rtsp://<ip-address>/rtsp_tunnel
```

**Käyttäjänimi**

Kirjoita laitteen todennukseen käytetty käyttäjänimi. Yleensä: service

**Salasana**

Kirjoita kelvollinen salasana laitteen todennusta varten.

**Show password**

Kun napsautat tästä, saat salasanan kirjoittaessasi näkyviin. Varo, ettei kukaan näe salasanaasi.

**Testi**

Kun napsautat tästä, todennat laitteen yllä syöttämilläsi valtuuksilla.

**Ominaisuudet**

<b>Videotulokanavien määrä</b>	Anna käytettävissä olevien videotulojen määrä, jos niitä on.
--------------------------------	--

**Viitata johonkin**

– *Kameran lisääminen VSG:hen, sivu 196*



**14.26.8****VSG:n siirtäminen toiseen varantoon (Muuta varanto)**

Pääikkuna > **Laitteet** > Laajenna  > Laajenna  >  > 







Voit siirtää laitteen yhdestä varannosta toiseen saman VRM-laitteen sisällä ilman tallennushäviötä.

#### Siirtäminen:

1. Napsauta hiiren kakkospainikkeella kohdetta  /  /  ja valitse **Muuta varanto ...**  
**Vaihda varanto** -valintaikkuna tulee näkyviin.
2. Valitse haluamasi varanto **Uusi varanto:** -luettelosta.
3. Valitse **OK**.  
Laitte siirretään valittuun varantoon.

## 14.26.9





### Monilähetyksen määrittäminen (Monilähetyksen välilehti)

Pääikkuna > **Laitteet** > Laajenna  > Laajenna  > Laajenna  >   
Jokaiselle Video Streaming Gateway -laitteeseen määritetyille kameralle voidaan määrittää monilähetysosoite ja portti.

#### Monilähetyksen määrittäminen:

1. Ota monilähetyksen käyttöön valitsemalla valintaruutu.
2. Kirjoita voimassa oleva monilähetysosoite ja portin numero.
3. Määritä tarvittaessa jatkuva monilähetystietovirta.

#### Monilähetyksen välilehti

Pääikkuna > **Laitteet** > Laajenna  > Laajenna  > Laajenna  >  > **Verkko** -välilehti > **Monilähetyksen välilehti**  
Voit määrittää monilähetyksen valituille kameroille.

#### Käytössä

Valitse, jos haluat ottaa monilähetyksen käyttöön kamerassa.

#### Monilähetysosoite

Lisää voimassa oleva monilähetysosoite (välillä 224.0.0.0–239.255.255.255).  
Syötä 1.0.0.0. Yksilöllinen monilähetysosoite lisätään automaattisesti laitteen MAC-osoitteen mukaan.

#### Portti





Kun käytössä on palomuri, anna porttiarvo, jota ei ole määritetty estetyksi portiksi palomuurissa.

#### Sam.aik.t.

Valitse, jos haluat ottaa käyttöön jatkuvan monilähetyksen kytkimeen. Tämä tarkoittaa, että monilähetysosoitetta ei edellä RCP+-rekisteröinti. Laitte siirtää aina kaikki tiedot kytkimeen. Kytkin puolestaan (jos IGMP-monilähetysosoitusta ei tueta tai sitä ei ole määritetty) lähettää tiedot kaikkiin portteihin, jolloin kytkin tukkeutuu.  
Suoratoistoa tarvitaan, kun monilähetysosoitteen vastaanottamiseen käytetään muuta kuin Boschin laitetta.

## 14.26.10

### Kirjauksen määrittäminen (Lisäasetukset-välilehti)

Pääikkuna > **Laitteet** > Laajenna  > Laajenna  > Laajenna  >  > **Palvelu** -välilehti > **Lisäasetukset** -välilehti  
Voit ottaa käyttöön videon kuvavirran yhdyskäytävän kirjauksen.

Lokitiedostojen tallennuspolku on yleensä seuraava:

```
C:\Program Files (x86)\Bosch\Video Streaming Gateway\log
```

VSG-versiosta 7.0 alkaen lokitiedostojen tallennuspolku on yleensä seuraava:

```
C:\ProgramData\Bosch\VSG\log
```

**Huomautus:** Jos päivität VSG-versioon 7.0 tai uudempaan versioon, aiemmat lokitiedostot siirretään automaattisesti tähän sijaintiin.

Vanhemmissa VSG-versioissa lokitiedostojen tallennuspolku on yleensä seuraava:

```
C:\Program Files (x86)\Bosch\Video Streaming Gateway\log
```

### Lisäasetukset -välilehti

#### RCP+-kirjaus

Valitsemalla tämän voit ottaa RCP+-kirjauksen käyttöön.

#### Vianmäärityksen kirjaus

Valitsemalla tämän voit ottaa vianmäärityksen kirjauksen käyttöön.

#### RTP-kirjaus

Valitsemalla tämän voit ottaa RTP-kirjauksen käyttöön.

#### Säilytysaika (päivää)

Valitse haluttu päivien määrä.

#### Täydellinen muistin vedostiedosto

Valitse tämä valintaruutu vain tarvittaessa, esimerkiksi jos tekninen tuki pyytää yhteenvedoa pääasiallisesta muistista.

#### Telnet-tuki

Valitse tämä valintaruutu, jos Telnet-protokollan tuki tarvitaan. Valitse vain tarvittaessa.







#### Huomautus!

Laaja kirjaus edellyttää merkittävää suoritusnopeutta ja tallennustilaa. Älä käytä laajaa kirjausta jatkuvassa käytössä.

## 14.26.11

### ONVIF Camera Event Driver Toolin käynnistäminen Configuration Clientista

Pääikkuna > **Laitteet** > Laajenna  > Laajenna  > Laajenna  > 

Voit käynnistää ONVIF Camera Event Driver Toolin suoraan Configuration Clientista valittua VSG:tä varten.

**Huomautus:** Työkalun voi käynnistää myös Windowsin aloitusvalikosta.

ONVIF Camera Event Driver Toolin avulla voit yhdistää ONVIF-tapahtumat VSG BVIP -tapahtumiin. Voit muodostaa yhteyden ONVIF-kameroihin ja hakea yhdistettävät ONVIF-tapahtumat.

#### ONVIF Camera Event Driver Toolin käynnistäminen Configuration Clientista:

1. Napsauta haluttua VSG:tä hiiren kakkospainikkeella.
2. Valitse **Käynnistä ONVIF Camera Event Driver Tool**.  
ONVIF Camera Event Driver Tool avautuu.



#### Huomautus!

ONVIF Camera Event Driver Tool tukee vain suojattua yhteyttä VSG:hen.

**ONVIF Camera Event Driver Toolin käyttäminen:**

Katso [ohjevideo](#).

**14.27****Vain live -tila ja paikallinen tallennus -sivu**

Pääikkuna > **Laitteet** > Laajenna  > 

Voit lisätä ja määrittää vain live-tilassa käytettäviä lähettimiä. Voit lisätä Bosch-lähettimeä ja ONVIF-verkkovideolähettimeä.

Vain live-tilassa käytettävän ONVIF-lähettimeen lisääminen, muokkaaminen ja määrittäminen: katso *ONVIF-sivu, sivu 228*.

**Viitata johonkin**

- *Vain live-tilassa käytettävän lähettimeen lisääminen, sivu 212*
- *Laitteiden tarkistus, sivu 72*
- *Boschin lähetin/vastaanotin/kamera -sivu, sivu 209*
- *ONVIF-sivu, sivu 228*
- *Monilähetyksen määrittäminen, sivu 226*

**14.27.1****Vain live-tilassa käytettävien laitteiden lisääminen tarkistuksen avulla****Vain live-tilassa käytettävien Bosch-laitteiden lisääminen tarkistuksen avulla:**

1. Napsauta hiiren kakkospainikkeella kohdetta  ja valitse **Tarkista vain live -lähettimeet**.  
**BVMS Scan Wizard** -valintaikkuna tulee näkyviin.
2. Valitse lisättävien laitteiden valintaruudut.
3. Valitse **Seuraava >>**.  
Ohjatun toiminnon **Todenna laitteet** -valintaikkuna avautuu.
4. Kirjoita kunkin salasana suojatun laitteen salasana.  
Salasana tarkistetaan automaattisesti, kun salasana kenttään ei kirjoiteta uutta merkkiä muutamaan sekuntiin tai kun käyttäjä napsauttaa salasana kentän ulkopuolella.  
Jos kaikissa laitteissa on sama salasana, voit kirjoittaa sen ensimmäiseen **Salasana-kenttään**. Napsauta sitten kyseistä kenttää hiiren kakkospainikkeella ja valitse **Kopioi solu sarakkeeseen**.



Onnistuneet kirjautumiset näytetään **Tila**-sarakkeessa symbolilla .

Epäonnistuneet kirjautumiset ilmaistaan  -symbolilla.

5. Valitse **Valmis**.  
Laitte on lisätty Laittepuuhun.



 -kuvake osoittaa virheen, joka sinun on korjattava. Katso työkaluvihjeestä lisätietoja tietystä virheestä.

## 14.27.2 Lähettimen lisääminen manuaalisesti

Pääikkuna > **Laitteet** > Laajenna  > Laajenna  > Napsauta hiiren kakkospainikkeella kohtaa  > Valitse **Lisää lähetin** > **Lisää lähetin** -valintaikkuna tai

Pääikkuna > **Laitteet** > Napsauta hiiren kakkospainikkeella kohtaa  > Valitse **Lisää lähetin** > **Lisää lähetin** -valintaikkuna tai



Pääikkuna > **Laitteet** > Napsauta hiiren kakkospainikkeella kohtaa  > Valitse **Lisää lähetin** > **Lisää lähetin** -valintaikkuna tai

Pääikkuna > **Laitteet** > Laajenna  > Napsauta hiiren kakkospainikkeella kohtaa  > Valitse **Lisää vastaanotin** > **Lisää lähetin** -valintaikkuna  
Mahdollistaa lähettimen manuaalisen lisäämisen. Tämä on erityisen kätevää silloin, kun haluat lisätä minkä tahansa Boschin IP-videolaitteen (vain VRM).

### Huomautus:

Jos lisäät Boschin IP-videolähettimen **<Automaattinen havainnointi>** -valinnalla, laitteen on oltava käytettävissä verkossa.

### Boschin IP-videolaitteen lisääminen:

1. Laajenna , laajenna , valitse hiiren kakkospainikkeella kohta .  
Tai

valitse hiiren kakkospainikkeella kohta .  
Tai

valitse hiiren kakkospainikkeella kohta .

2. Valitse **Lisää lähetin**.  
**Lisää lähetin** -valintaikkuna avautuu.
3. Syötä IP-osoite.
4. Valitse luettelossa **<Automaattinen havainnointi>**, syötä laitteen salasana ja valitse **Todenna**.  
Tai  
Valitse luettelosta konkreettinen lähetintyyppi tai **<Yksittäinen paikkamerkkikamera>**.
5. Valitse **OK**.  
Laitte lisätään järjestelmään.

 -kuvake osoittaa virheen, joka sinun on korjattava. Katso työkaluvihjeestä lisätietoja tietystä virheestä.

### Lisää lähetin -valintaikkuna

#### Verkko-osoite

Kirjoita kelvollinen IP-osoite.

### Lähettimen tyyppi

Jos tiedät laitetyypin, valitse sopiva vaihtoehto. Laitteen ei välttämättä tarvitse olla käytettävissä verkossa.

Jos haluat lisätä jonkin Boschin IP-videolaitteen, valitse **<Automaattinen havainnointi>**.

Laitteen on oltava käytettävissä verkossa.

Jos haluat lisätä kameran offline-määrittystä varten, valitse **<Yksittäinen paikkamerkkikamera>**.

### Käyttäjänimi

Näyttää laitteen todennukseen käytetyn käyttäjänimen.

### Salasana

Kirjoita kelvollinen salasana laitteen todennusta varten.

### Näytä salasana

Kun napsautat tästä, saat salasanan kirjoittaessasi näkyviin. Varo, ettei kukaan näe salasanaasi.

### Todenna

Kun napsautat tästä, todennat laitteen yllä syöttämilläsi valtuuksilla.

## 14.27.3

### Vastaanottimen kohteen salasanan määrittäminen (Todenna...)

Pääikkuna > **Laitteet** > Laajenna  > Laajenna  > Napsauta hiiren

kakkospainikkeella kohtaa  > Valitse **Todenna...** > **Anna salasana** -valintaikkuna  
Jotta vastaanotin voisi käyttää salasanasuojattua lähetintä, lähettimen käyttäjän käyttöoikeustason salasana on ilmoitettava vastaanottimen kohdesalasanaksi.

#### Toimi seuraavasti:

1. Valitse **Kirjoita käyttäjänimi**-luettelosta destination password.
  2. Kirjoita uusi salasana **Kirjoita käyttäjän salasana** -kenttään.
  3. Valitse **OK**.
- ⇒ Salasana vaihtuu laitteessa heti.

#### Viitata johonkin

- *Lähettimen tai vastaanottimen salasanan vaihtaminen (Vaihda salasana / Anna salasana), sivu 138*

## 14.28

### Paikallistallennus -sivu

Pääikkuna > **Laitteet** > Laajenna  >   
Voit lisätä ja määrittää paikallistallennusta käyttäviä lähettimiä.

#### Paikallista tallennusta käyttävän lähettimen lisääminen tarkistuksen avulla:

1. Napsauta Laittepuussa kohtaa  hiiren kakkospainikkeella ja valitse **Tarkista paikallistallennuslähettimet**.  
**BVMS Scan Wizard** -valintaikkuna avautuu.
2. Valitse lisättävien laitteiden valintaruudut.
3. Valitse **Seuraava >>**.  
Ohjatun toiminnon **Todenna laitteet** -valintaikkuna avautuu.

4. Kirjoita kunkin salasana suojatun laitteen salasana.  
Salasana tarkistetaan automaattisesti, kun salasana kenttään ei kirjoiteta uutta merkkiä muutamaan sekuntiin tai kun käyttäjä napsauttaa salasana kentän ulkopuolella.  
Jos kaikissa laitteissa on sama salasana, voit kirjoittaa sen ensimmäiseen **Salasana-** kenttään. Napsauta sitten kyseistä kenttää hiiren kakkospainikkeella ja valitse **Kopioi solu sarakkeeseen**.

Onnistuneet kirjautumiset näytetään **Tila**-sarakkeessa symbolilla .

Epäonnistuneet kirjautumiset ilmaistaan  -symbolilla.

5. Valitse **Valmis**.  
Laitte on lisätty Laittepuuhun.

 -kuvake osoittaa virheen, joka sinun on korjattava. Katso työkaluvihjeestä lisätietoja tietystä virheestä.

#### Viitata johonkin

- *Monilähetyksen määrittäminen, sivu 226*
- *Paikallista tallennustilaa käyttävän lähettimen lisääminen, sivu 212*
- *Boschin lähetin/vastaanotin/kamera -sivu, sivu 209*
- *Laitteiden tarkistus, sivu 72*

## 14.29

### Unmanaged Site -sivu

Pääikkuna > **Laitteet** > Laajenna  > 

Voit lisätä verkkovideolaitteen Laittepuun **Unmanaged Sites** -kohteeseen.

Oletuksena on, että kaikki unmanaged site -kohteen Unmanaged-verkkolaitteet sijaitsevat samalla aikavyöhykkeellä.

#### Sijainnin nimi

Näyttää sivuston nimen, joka annettiin tätä kohdetta luotaessa.

#### Kuvaus

Kirjoita tämän site -tilin kuvaus.

#### Aikavyöhyke

Valitse oikea aikavyöhyke tälle unmanaged site -kohteelle.

#### Viitata johonkin

- *Unmanaged site, sivu 26*
- *Unmanaged Site -sijainnin lisääminen manuaalisesti, sivu 206*
- *Unmanaged site -kohteiden tuonti, sivu 207*
- *Aikavyöhykkeen määrittäminen, sivu 208*

### 14.29.1

#### Unmanaged Site -sijainnin lisääminen manuaalisesti

Pääikkuna > **Laitteet** > 

#### Luominen:

1. Napsauta hiiren kakkospainikkeella kohtaa  ja valitse **Lisää Unmanaged Site**.

**Lisää Unmanaged Site** -valintaikkuna avautuu.

2. Kirjoita sijaintipaikan nimi ja kuvaus.
3. Valitse haluamasi kohde **Aikavyöhyke**-luettelosta.
4. Valitse **OK**.

Uusi unmanaged site lisätään järjestelmään.

#### Viitata johonkin

- *Unmanaged site, sivu 26*
- *Unmanaged Site -sivu, sivu 206*

## 14.29.2

### Unmanaged site -kohteiden tuonti

Pääikkuna > **Laitteet** >



Voit tuoda CSV-tiedoston, joka sisältää DVR:n määrittelyn tai muun BVMS -järjestelmän, jonka haluat tuoda BVMS -järjestelmään unmanaged site -sijaintina.

#### Tuonti:

1. Napsauta hiiren kakkospainikkeella kohtaa  ja valitse **Tuo Unmanaged Sites**.
2. Valitse haluttu tiedosto ja valitse vaihtoehto **Avaa**.

Yksi tai useampi uusi unmanaged site lisätään järjestelmään.

Voit nyt lisätä nämä unmanaged sitesloogiseen puuhun.

**Huomautus:** Jos tapahtuu virhe ja tiedoston tuonti epäonnistuu, järjestelmä näyttää virheilmoituksen.

## 14.29.3

### Unmanaged Site -sivu

#### Sijainnin nimi

Näyttää sivuston nimen, joka annettiin tätä kohdetta luotaessa.

#### Kuvaus

Kirjoita tämän site -tilin kuvaus.

#### Aikavyöhyke

Valitse oikea aikavyöhyke tälle unmanaged site -kohteelle.

## 14.29.4

### Unmanaged-verkkolaitteen lisääminen

Pääikkuna > **Laitteet** >



1. Napsauta sitten kyseistä kohdetta hiiren kakkospainikkeella ja valitse **Lisää Unmanaged-verkkolaite**.

**Lisää Unmanaged-verkkolaite** -valintaikkuna avautuu.

2. Valitse laitetyyppi.
3. Kirjoita kelvollinen IP-osoite tai isäntänimi ja valtuustiedot tälle laitteelle.
4. Valitse **OK**.



Uusi **Unmanaged-verkkolaite** lisätään järjestelmään.

Voit nyt lisätä tämän unmanaged site -kohteen Loogiseen Puuhun.

Huomaa, että vain sijainti näkyy Loogisessa Puussa. Tähän sijaintiin kuuluvia verkkolaitteita ei näytetä.

5. Kirjoita tämän verkkolaitteen käyttäjänimi, jos käytettävissä.
6. Kirjoita salasana, jos käytettävissä.

### Lisää Unmanaged-verkkolaite -valintaikkuna

Pääikkuna > **Laitteet** > Laajenna  > Napsauta hiiren kakkospainikkeella kohtaa  >  
Valitse **Lisää Unmanaged-verkkolaite**

#### Laitteen tyyppi:

Valitse vaihtoehto, joka soveltuu tälle laitteelle.

Käytettävät syötteen:

- **DIVAR AN / DVR**
- **DIVAR IP 3000/7000 / BVMS**
- **Boschin IP-kamera/lähetin**

#### Verkko-osoite:

Kirjoita IP-osoite tai isäntänimi. Muuta porttinumeroa tarvittaessa.

**Huomautus:** Jos käytät SSH-yhteyttä, kirjoita osoite seuraavassa muodossa:

**ssh://IP tai palvelimen nimi:5322**

#### Suojaus

**HTTPS** -valintaruutu on valittu oletusarvoisesti.



#### Huomautus!

Jos DVR lisätään ja **HTTPS**-valintaruutu valitaan, komento- ja ohjausyhteydet ovat suojattuja. Videokuvan tietovirtaa ei ole suojattu.

#### Käyttäjänimi:

Kirjoita tämän verkkolaitteen käyttäjänimi, jos käytettävissä. Katso lisätietoja kohdasta *Unmanaged site, sivu 26*.

#### Salasana:



Kirjoita salasana, jos käytettävissä. Katso tarvittaessa lisätietoja käyttäjän kirjautumisvaltuuksista kohdasta *Unmanaged site, sivu 26*.

#### Viitata johonkin

- *Unmanaged site, sivu 26*

## 14.29.5

### Aikavyöhykkeen määrittäminen

Pääikkuna > **Laitteet** > Laajenna  >   
Voit määrittää unmanaged site -kohteen aikavyöhykkeen. Tämä on hyödyllistä, kun Operator Client -käyttäjä haluaa käyttää unmanaged site -kohdetta tietokoneella, jonka Operator Client sijaitsee toisella aikavyöhykkeellä kuin tämä unmanaged site.

#### Aikavyöhykkeen määrittäminen:

- ▶ Valitse haluamasi kohde **Aikavyöhyke**-luettelosta.

#### Viitata johonkin

- *Unmanaged Site -sivu, sivu 206*



# 15 Boschin lähetin/vastaanotin/kamera -sivu

Tässä luvussa on tietoja lähettimien ja vastaanottimien määrittämisestä järjestelmässä.







**Huomautus!**

BVMS Viewer ei tue vastaanotinlaitteita.

Lisätietoja lähettimen, vastaanottimen tai kameran asetuksista, kuten Video Content Analysis (VCA) -asetuksista tai verkkoasetuksista, on kyseisten laitteiden käyttöoppaissa. Kunkin kohdan alakohtien määrä näkyy hakasulkeissa.

**Lähettimen määrittysten tekeminen:**

Pääikkuna > **Laitteet** > Laajenna  > Laajenna  >  > 

tai

Pääikkuna > **Laitteet** > Laajenna  > Laajenna  > Laajenna  > 

tai

Pääikkuna > **Laitteet** >  > 

tai

Pääikkuna > **Laitteet** >  > 

**Vastaanottimen määrittysten tekeminen:**

Pääikkuna > **Laitteet** > Laajenna  > Laajenna  > 





Lisätietoja  -sivusta on käytönaikaisessa ohjeessa.

**Kameran määrittäminen:**



Pääikkuna > **Laitteet** > Laajenna  > Laajenna  >  > 

Pääikkuna > **Laitteet** > Laajenna  > Laajenna  >  >  > 

tai

Pääikkuna > **Laitteet** > Laajenna  > Laajenna  > Laajenna  >  > 

tai



Pääikkuna > **Laitteet** >  >  > 

tai

Pääikkuna > **Laitteet** >  >  > 

- Tallenna asetukset valitsemalla  .

- Kumoa edellinen asetus valitsemalla  .

- Aktivoi määrittely valitsemalla  .
- Useimmat lähetin-/vastaanotin-/kamera-sivujen asetukset ovat aktiivisia heti, kun valitset  -kuvakkeen. Jos valitset toisen välilehden mutta et  -kuvaketta ja muutoksia on tapahtunut, kaksi vastaavaa viesti-ikkunaa avautuu. Vahvista ne molemmat, jos haluat tallentaa.
- Voit muuttaa lähettimen salasana napsauttamalla laitteen kuvaketta hiiren kakkospainikkeella ja valitsemalla **Muuta salasana...**
- Voit avata laitteen selaimessa napsauttamalla laitteen kuvaketta hiiren kakkospainikkeella ja valitsemalla **Näytä Web-sivu selaimessa**.

#### Huomautus:

Kaikki tässä kuvatut sivut eivät ole käytettävissä kaikissa laitteissa valitun lähettimen tai kameran mukaan. Kenttien nimet voivat vaihdella ohjelmiston mukaan.

- ▶ Voit näyttää vastaavan ominaisuussivun napsauttamalla välilehteä.

#### Lähettimien lisääminen tarkistuksen avulla:

1. Napsauta hiiren kakkospainikkeella kohdetta  ja valitse **Tarkista lähetimet**. **BVMS Scan Wizard** -valintaikkuna tulee näkyviin.
2. Valitse tarvittavat lähetimet ja haluamasi VRM-varanto. Määritä lähetimet VRM-varantoon valitsemalla **Määritä**.
3. Valitse **Seuraava >>**.  
Ohjatun toiminnon **Todenna laitteet** -valintaikkuna avautuu.
4. Kirjoita kunkin salasana suojatun laitteen salasana.  
Salasana tarkistetaan automaattisesti, kun salasanakenttään ei kirjoiteta uutta merkkiä muutamaan sekuntiin tai kun käyttäjä napsauttaa salasanakentän ulkopuolella.  
Jos kaikissa laitteissa on sama salasana, voit kirjoittaa sen ensimmäiseen **Salasana-** kenttään. Napsauta sitten kyseistä kenttää hiiren kakkospainikkeella ja valitse **Kopioi solu sarakkeeseen**.

Onnistuneet kirjautumiset näytetään **Tila**-sarakkeessa symbolilla  .

Epäonnistuneet kirjautumiset ilmaistaan  -symbolilla.

5. Valitse **Valmis**.  
Laitte on lisätty Laittepuuhun.



 -kuvake osoittaa virheen, joka sinun on korjattava. Katso työkaluvihjeestä lisätietoja tietystä virheestä.

#### Viitata johonkin

- *Laitteiden tarkistus, sivu 72*

## 15.1

### Lähettimien lisääminen manuaalisesti

Pääikkuna > **Laitteet** > Laajenna  > Laajenna  > Napsauta hiiren kakkospainikkeella  kohtaa > Valitse **Lisää lähetin** > **Lisää lähetin** -valintaikkuna



tai

Pääikkuna > **Laitteet** > Napsauta hiiren kakkospainikkeella kohtaa  > Valitse **Lisää lähetin** > **Lisää lähetin** -valintaikkuna

tai

Pääikkuna > **Laitteet** > Napsauta hiiren kakkospainikkeella kohtaa  > Valitse **Lisää lähetin** > **Lisää lähetin** -valintaikkuna

tai



Pääikkuna > **Laitteet** > Laajenna  > Napsauta hiiren kakkospainikkeella kohtaa  > Valitse **Lisää vastaanotin** > **Lisää lähetin** -valintaikkuna

Mahdollistaa lähettimen manuaalisen lisäämisen. Tämä on erityisen kätevää silloin, kun haluat lisätä minkä tahansa Boschin IP-videolaitteen (vain VRM).

#### Huomautus:

Jos lisäät Boschin IP-videolähettimen **<Automaattinen havainnointi>** -valinnalla, laitteen on oltava käytettävissä verkossa.

#### Boschin IP-videolaitteen lisääminen:

1. Laajenna , laajenna , valitse hiiren kakkospainikkeella kohta .  
Tai

valitse hiiren kakkospainikkeella kohta .  
Tai

valitse hiiren kakkospainikkeella kohta .

2. Valitse **Lisää lähetin**.  
**Lisää lähetin** -valintaikkuna avautuu.
3. Syötä IP-osoite.
4. Valitse luettelossa **<Automaattinen havainnointi>**, syötä laitteen salasana ja valitse **Todenna**.  
Tai  
Valitse luettelosta konkreettinen lähetintyyppi tai **<Yksittäinen paikkamerkkikamera>**.
5. Valitse **OK**.  
Laitte lisätään järjestelmään.

 -kuvake osoittaa virheen, joka sinun on korjattava. Katso työkaluvihjeestä lisätietoja tietystä virheestä.

#### Lisää lähetin -valintaikkuna

##### Verkko-osoite

Kirjoita kelvollinen IP-osoite.

##### Lähettimen tyyppi

Jos tiedät laitetyypin, valitse sopiva vaihtoehto. Laitteen ei välttämättä tarvitse olla käytettävissä verkossa.

Jos haluat lisätä jonkin Boschin IP-videolaitteen, valitse **<Automaattinen havainnointi>**. Laitteen on oltava käytettävissä verkossa.

Jos haluat lisätä kameran offline-määrittystä varten, valitse **<Yksittäinen paikkamerkkikamera>**.

#### **Käyttäjänimi**

Näyttää laitteen todennukseen käytetyn käyttäjänimen.

#### **Salasana**

Kirjoita kelvollinen salasana laitteen todennusta varten.

#### **Näytä salasana**

Kun napsautat tästä, saat salasanan kirjoittaessasi näkyviin. Varo, ettei kukaan näe salasanaasi.

#### **Todenna**

Kun napsautat tästä, todennat laitteen yllä syöttämilläsi valtuuksilla.

## 15.2 Lähettimen lisääminen VRM-varantoon

Lähettimien lisääminen VRM-varantoon: katso *Lähettimien lisääminen tarkistuksen avulla, sivu 173*.

#### **Viitata johonkin**

- *Laitteen lisääminen, sivu 121*

## 15.3 Vain live-tilassa käytettävän lähettimen lisääminen

Vain live-tilassa käytettävän lähettimen lisääminen tarkistuksen avulla: katso *Vain live-tilassa käytettävien laitteiden lisääminen tarkistuksen avulla, sivu 203*.

#### **Viitata johonkin**

- *Laitteen lisääminen, sivu 121*
- *Vain live-tila ja paikallinen tallennus -sivu, sivu 203*

## 15.4 Paikallista tallennustilaa käyttävän lähettimen lisääminen

Paikallista tallennusta käyttävän lähettimen lisääminen tarkistuksen avulla: katso *Paikallistallennus -sivu, sivu 205*.

#### **Viitata johonkin**

- *Laitteen lisääminen, sivu 121*
- *Paikallistallennus -sivu, sivu 205*

## 15.5 Yhden paikkamerkkikameran lisääminen

Jos haluat lisätä ja määrittää kameran, joka on tällä hetkellä offline-tilassa, voit lisätä sen sijaan yhden paikkamerkkikameran. Voit lisätä yksittäisen paikkamerkkikameran loogiseen puuhun ja karttoihin, sekä määrittää tapahtumia ja hälytyksiä.

#### **Yhden paikkamerkkikameran lisääminen**

1. Napsauta hiiren kakkospainikkeella laitepuukohdetta, johon haluat lisätä paikkamerkkikameran.
2. Valitse **Lisää lähetin**.  
**Lisää lähetin** -valintaikkuna avautuu.
3. Kirjoita vastaava IP-osoite, joka on tällä hetkellä offline-tilassa.
4. Valitse lähetintyyppi **<Yksittäinen paikkamerkkikamera>**.

- Määritä kaikki sopivat asetukset paikkamerkkikameralle.



#### Yhden paikkamerkkikameran korvaaminen

- Napsauta vastaavaa paikkamerkkikameraa hiiren kakkospainikkeella.
- Valitse **Muokkaa lähetintä**.  
**Muokkaa lähetintä** -valintaikkuna avautuu.
- Kirjoita vaihtokameran verkko-osoite.
- Kirjoita vaihtokameran oikea salasana.
- Valitse **OK**.  
**Laitenimiä päivitetään** -valintaikkuna avautuu.
- Valitse **OK**.

**Huomautus:** Kun vaihtokameran laiteominaisuudet ovat ajan tasalla, sinun on tarkistettava Kamerat ja tallenteet -taulukosta tekemäsi asetukset.

## 15.6

### Kameroiden tuonti CSV-tiedostosta

Pääikkuna > **Laitteet** > Laajenna  > Laajenna 

Voit tuoda useita kameroita CSV-tiedostosta. Voit määrittää nimet lähettimille tai kameroille, loogisen puun solmut ja käyttäjäryhmät, jotka voivat käyttää juuri lisättyjä kameroita.

#### CSV-malli

Voit käyttää MassConfigurationTemplate.csv-mallia kohdassa: C:\Program Files\Bosch\VMS\Samples.

**Huomautus:** Käytä pilkkua CSV-sarakkeiden erottimena.

Sarake	Tietoja
NetworkAddress	Lähettimen IP-osoite. Arvo ei voi olla tyhjä eikä sitä voida kahdentaa.
EncoderName	Lähettimen nimi. Arvo ei voi olla tyhjä.
CameraNames	Nykyisen lähettimen kameroiden nimet. Arvo ei voi olla tyhjä. Erotta useampi kamera puolipisteellä.
UserName	Lähettimen todennuksessa käytettävä käyttäjänimi. Arvo voi olla tyhjä.
Password	Lähettimen todennuksessa käytettävä salasana. Arvo voi olla tyhjä.
LogicalTree	Loogisen puun polut, johon lisäät kamerat. Erotta useampi polku puolipisteellä. Jos arvo on tyhjä, kameroita ei lisätä loogiseen puuhun etkä voi määrittää käyttäjäryhmiä. Loogisen puun polut alkavat kirjaimella "/". "/" on pakollinen vain juurisolmussa, muissa kansioissa se on valinnainen. Juurisolmun nimeä ei tarvitse lisätä kansiopolkuun. Jos polkua ei ole olemassa, se luodaan.

Sarake	Tietoja
Permissions	<p>Sallitut käyttäjäryhmät. Erotta useampi käyttäjäryhmä puolipisteellä. Jos arvo on tyhjä, kaikki ryhmät voivat käyttää kameroita.</p> <p>Järjestelmänvalvojaryhmällä on käyttöoikeus kaikkiin kameroihin. Jos et halua antaa käyttöoikeutta millekään ryhmälle, järjestelmänvalvojaryhmä on silti lisättävä. Jos käyttäjäryhmää ei ole, kameraa ei tuoda.</p> <p><b>Huomautus:</b> Enterprise User Groups -ryhmiä ei tueta, vain Enterprise Accounts -tilejä.</p>

**Esimerkkejä:**

NetworkAddress,EncoderName,CameraNames,UseName>Password,LogicalTree,Permissions  
 1.1.1.1,Encoder1,Camera1,service,pwd,/Folder1/Folder2;/Folder3,Admin Group  
 2.2.2.2,Multichannel2,Camera21;Camera22,service,pwd,/Folder1/Folder2,Admin Group;Operator

Seuraavat kolme käyttöoikeutta vaaditaan ennen tuonnin aloittamista:

- **Muuta laitteen ominaisuuksia**
- **Muuta looginen puu**
- **Määritä käyttäjäryhmä / Enterprise Accounts**

**Huomautus:** Järjestelmänvalvoja voi aina suorittaa tuonnin.

**Kameroiden tuominen CSV-tiedostosta:**





1. Napsauta hiiren kakkospainikkeella  ja valitse **Tuo kamerat CSV-tiedostosta....** Resurssienhallinta avautuu.
2. Valitse vastaava CSV-tiedosto ja napsauta **Avoin**.  
**Huomautus:** CSV-tiedoston käsittely voi kestää hetken. Tuotavien kameroiden enimmäismäärä on 250.
3. **Kameroiden tuonti CSV-tiedostosta** -valintaikkuna näyttää kaikki olennaiset tiedot onnistuneista tai epäonnistuneista kameroiden tuonneista.  
 Valitse **Vain näyttövirheet** nähdäksesi epäonnistuneet kameroiden tuonnit.
4. Sulje valintaikkuna napsauttamalla **Sulje** tai vie ja tallenna lokitiedosto napsauttamalla **Vie loki**.



## 15.7

### Lähettimen muokkaaminen

#### 15.7.1

**Reaaliaikaisen videokuvan salaaminen (Muokkaa lähettintä)**

Pääikkuna > **Laitteet** > Laajenna  > Laajenna  > Laajenna  > Valitse  >  
**Muokkaa lähettintä** -valintaikkuna

Pääikkuna > **Laitteet** > Laajenna  > Napsauta hiiren kakkospainikkeella  >  
**Muokkaa lähettintä** -valintaikkuna

Pääikkuna > > Laajenna **Laitteet** > Valitse  >  > **Muokkaa lähettintä** -valintaikkuna  
 Voit aktivoida suojatun yhteyden reaaliaikaiselle videokuvalle, jota siirretään lähettimestä seuraaviin laitteisiin (jos HTTPS-portti 443 on määritetty lähettimessä):

- Operator Client -tietokone
- Management Server -tietokone

- Configuration Client -tietokone
- VRM-tietokone
- Vastaanotin

**Huomautus:**

Kun toiminto on aktivoitu, ANR ei toimi kyseisessä laitteessa.

Kun toiminto on aktivoitu, lähettintoisto ei toimi lähettimissä, joiden laiteohjelmistoversio on varhaisempi kuin 6.30.

Vain lähettimet, joiden laiteohjelmistoversio on 7.0 tai uudempi, tukevat suojattua UDP:tä.

Kun suojattu yhteys aktivoidaan tässä tapauksessa, Operator Client -käyttäjä voi vaihtaa tietovirran UDP- ja UDP-monilähetysmuotoon.



**Aktivointi:**

1. Valitse **Suojattu yhteys** -valintaruutu.
2. Valitse **OK**.  
Suojattu yhteys on nyt käytössä tälle lähettimelle.



**Viitata johonkin**



- *Monilähetyksen määrittäminen, sivu 226*
- *Muokkaa lähentä- / Muokkaa vastaanotinta -valintaikkuna, sivu 216*



**15.7.2****Laiteominaisuuksien päivittäminen (Muokkaa lähentä)**

Pääikkuna > **Laitteet** > Laajenna  > Laajenna  > Laajenna  > Napsauta hiiren

kakkospainikkeella  > Valitse **Muokkaa lähentä** > **Muokkaa lähentä** -valintaikkuna tai

Pääikkuna > **Laitteet** > Laajenna  > Napsauta hiiren kakkospainikkeella kohtaa  > Valitse **Muokkaa lähentä** > **Muokkaa lähentä** -valintaikkuna tai

Pääikkuna > **Laitteet** > Laajenna  > Napsauta hiiren kakkospainikkeella kohtaa  > Valitse **Muokkaa lähentä** > **Muokkaa lähentä** -valintaikkuna tai

Pääikkuna > **Laitteet** > Laajenna  > Laajenna  > Napsauta hiiren kakkospainikkeella kohtaa  > Valitse **Muokkaa vastaanotinta** > **Muokkaa vastaanotinta** -valintaikkuna  
Laitteen päivittämisen jälkeen voit päivittää sen laiteominaisuudet. Viestiteksti kertoo, täsmäävätkö haetut laiteominaisuudet kohtaan BVMS tallennettujen laiteominaisuuksien kanssa.



**Päivittäminen:**

1. Valitse **OK**.  
Esiin tulee viestiruutu, jossa on seuraava teksti:  
**Jos otat käyttöön laitteen ominaisuudet, laitteen tallennusasetukset ja tapahtuma-asetukset saattavat muuttua. Tarkista nämä laitteen asetukset.**
2. Valitse **OK**.  
Laitteominaisuudet päivitetään.



**Viitata johonkin**



- *Muokkaa lähetintä- / Muokkaa vastaanotinta -valintaikkuna, sivu 216*



**15.7.3****Muokkaa lähetintä- / Muokkaa vastaanotinta -valintaikkuna**

Pääikkuna > **Laitteet** > Laajenna  > Laajenna  > Laajenna  > Napsauta hiiren

kakkospainikkeella  > Valitse **Muokkaa lähetintä** > **Muokkaa lähetintä** -valintaikkuna tai

Pääikkuna > **Laitteet** > Laajenna  > Napsauta hiiren kakkospainikkeella kohtaa  > Valitse **Muokkaa lähetintä** > **Muokkaa lähetintä** -valintaikkuna tai

Pääikkuna > **Laitteet** > Laajenna  > Napsauta hiiren kakkospainikkeella kohtaa  > Valitse **Muokkaa lähetintä** > **Muokkaa lähetintä** -valintaikkuna tai

Pääikkuna > **Laitteet** > Laajenna  > Laajenna  > Napsauta hiiren kakkospainikkeella

kohtaa  > Valitse **Muokkaa vastaanotinta** > **Muokkaa vastaanotinta** -valintaikkuna  
 Voit tarkistaa ja muokata laitteen ominaisuuksia. Kun tämä valintaikkuna avataan, laite kytketään. Salasana tarkistetaan ja laitteen ominaisuuksia verrataan kohtaan BVMS tallennettuihin laiteominaisuuksiin.

**Nimi**

Näyttää laitteen nimen. Kun lisäät Boschin IP-videolähettimen, laitteelle muodostetaan nimi. Muuta nimeä tarvittaessa.

**Verkko-osoite**

Kirjoita laitteen verkko-osoite. Muuta porttinumeroa tarvittaessa.

**Käyttäjänimi**

Näyttää laitteen todennukseen käytetyn käyttäjänimen.

**Salasana**

Kirjoita kelvollinen salasana laitteen todennusta varten.

**Näytä salasana**

Kun napsautat tästä, saat salasanan kirjoittaessasi näkyviin. Varo, ettei kukaan näe salasanaasi.

**Todenna**

Kun napsautat tästä, todennat laitteen yllä syöttämilläsi valtuuksilla.

**Suojaus**

**Suojattu yhteys** -valintaruutu on valittu oletusarvoisesti.

Jos suojattu yhteys ei ole mahdollinen, näyttöön tulee viesti. Poista valintamerkki napsauttamalla.

**Seuraavat vastaanottimet tukevat suojattua yhteyttä:**

- VJD 7000
- VJD 8000
- VIP XD HD



**Huomautus!**

Lähettimen ja vastaanottimen välinen yhteys on suojattu vain, jos kumpikin laite on määritetty käyttämään suojattua yhteyttä.

**Videon suoratoisto**

**UDP:** Sallii salatun monilähetyssuoratoiston tuetuille vastaanotinlaitteille.

**TCP:** Sallii salatun yksilähetyssuoratoiston tuetuille vastaanotinlaitteille.

**Huomautus:** Jos lähettimille ei ole määritetty ryhmälähetyssoitetta, vastaanotin hakee virran yksilähetyksellä.

**Huomautus!**

BVMSei tue Bosch-kameroita, jotka on kytketty VSG-laitteeseen.

BVMS tukee vain UDP-salausta alustoille, jotka ovat vanhempia kuin CPP13.

**Laitteen ominaisuudet**

Voit lajitella näytettävät laiteominaisuudet kategorian tai aakkosjärjestyksen mukaan.

Viestiteksti kertoo, täsmäävätkö haetut laiteominaisuudet olemassaolevien laiteominaisuuksien kanssa.

Ota laitteen ominaisuuksien muutokset käyttöön laitteen päivityksen jälkeen valitsemalla **OK**.

**Viitata johonkin**

- *Reaaliaikaisen videokuvan salaaminen (Muokkaa lähetintä), sivu 214*
- *Laiteominaisuuksien päivittäminen (Muokkaa lähetintä), sivu 215*

## 15.8

### Aitouden vahvistuksen hallinta

Järjestelmänvalvojan on suoritettava seuraavat vaiheet aitouden vahvistuksen aktivoimiseksi lähettimessä:

- Määritä lähettimen todennus.
- Lataa varmenne lähettimestä.
- Asenna tämä lähettimen varmenne työasemaan, jolla aitouden vahvistus suoritetaan.

**Viitata johonkin**

- *Aitouden vahvistus , sivu 217*

### 15.8.1

#### Aitouden vahvistus

Operator Client -käyttäjä voi vahvistaa tallenteiden aitouden. Vietävien tallenteiden aitous vahvistetaan automaattisesti.

Järjestelmänvalvojan on toimittava seuraavien vaiheiden mukaisesti vahvistusketjun eheyden varmistamiseksi. Suuria järjestelmiä (> 30 kameraa) varten suosittelemme seuraavaa menettelyä:

- Anna varmentajan (CA) luoda varmenne kullekin lähettimelle.
- Lataa varmenne (mukaan lukien yksityinen avain) turvallisella menetelmällä kuhunkin lähettimeen.
- Asenna CA-varmenne Operator Client -työasemiin, joissa aitouden vahvistus halutaan suorittaa, tai muihin tietokoneisiin, joissa haluat suorittaa vientejä.

Pieniä järjestelmiä (< 30 kameraa) varten suosittelemme seuraavaa menettelyä:

- Lataa `HTTPS Server` -varmenne kullekin lähettimelle.
- Asenna nämä varmenteet Operator Client -työasemiin, joissa aitouden vahvistus halutaan suorittaa.

Kysy lisätietoja yrityksesi IT-tueltä.

Järjestelmänvalvojan on suoritettava seuraavat vaiheet aitouden vahvistuksen aktivoimiseksi:

- Aktivoi vahvistus jokaisessa halutussa kamerassa.
- Suuret järjestelmät: Siirrä ja määritä asianmukainen varmenne kuhunkin haluttuun kameraan.
- Pienet järjestelmät: Lataa varmenne jokaisesta lähettimestä. Asenna varmenteet työasemiin vahvistuksen sallimiseksi.

### Rajoitukset

Vaatii laiteohjelmiston version 6.30 (tai uudemman).

Suosittelemme, että vähintään 4 kameran aitous vahvistetaan samanaikaisesti.

Operator Client -käyttäjä ei voi vahvistaa reaaliaikaisen videon aitoutta.

**Huomautus:** Älä vaihda varmennetta tallennuksen aikana. Jos varmenne on vaihdettava, pysäytä ensin tallennus, vaihda sitten varmenne, ja käynnistä tallennus uudelleen.

Tallenteen vahvistamiseksi kyseinen tallenne toistetaan taustaprosessina suurimmalla nopeudella. Alhaisen kaistanleveyden verkoissa toisto voi joskus olla hidasta.

Vahvistusprosessi saattaa tällöin kestää yhtä kauan kuin vahvistettava ajanjakso. Esimerkki: Valitse 1 tunnin ajanjakson. Vahvistusprosessi voi kestää jopa 1 tunnin.

Käyttäjä voi ainoastaan vahvistaa tallenteen aitouden. Jos vahvistusprosessi epäonnistuu, se ei välttämättä tarkoita, että videota olisi manipuloitu. Epäonnistuminen voi johtua myös monista muista syistä, kuten manuaalisesta poistosta. Operator Client -käyttäjä ei voi erotella tallenteen tahallisia muutoksia ja vilpillisiä manipuloitunteja.

Videon todennuksessa käytetään yksinomaan videon aitouden vahvistustapoja. Videon todennus ei käsittele videon tai datan siirtämistä millään tavoilla.

Aiemmissa BVMS -versioissa käytetty aitouden vahvistus vesileimalla on korvattu uudella tavalla. Uusi aitouden vahvistus tulee automaattisesti saataville, kun BVMS päivitetään uusimpaan versioon. Aiemmin onnistuneesti suoritettuja aitouden tarkistuksia ei voida nyt vahvistaa, sillä kyseiset tallenteet eivät sisällä tarvittavia lisätietoja.

Aitouden vahvistusta ei tueta seuraavissa tapauksissa:

- Transkoodaus
- Paikallinen tallennus
- VSG
- Digitaalinen videotallennin
- Bosch Recording Station
- ANR

### Viitata johonkin

- *Todennuksen määrittäminen, sivu 218*
- *Varmenteen siirtäminen, sivu 219*
- *Varmenteen lataaminen, sivu 219*
- *Varmenteen asennus työasemaan, sivu 219*

## 15.8.2

### Todennuksen määrittäminen

Pääikkuna > **Laitteet** > Laajenna  > Laajenna  > Laajenna  > 

tai

Pääikkuna > **Laitteet** > Laajenna  > 

Voit aktivoida aitouden vahvistuksen lähettimessä.

**Määrittäminen:**

1. Napsauta **Kamera** ja valitse **Videotulo**.
2. Valitse **Videon todennus** -luettelosta kohta **SHA-256**.
3. Valitse **Allekirjoituksen aikaväli**-luettelosta haluamasi arvo.  
Pieni arvo lisää turvallisuutta ja suuri arvo puolestaan vähentää lähettimen kuormitusta.

4. Valitse  .

**15.8.3****Varmenteen siirtäminen**

Pääikkuna > **Laitteet** > Laajenna  > Laajenna  > Laajenna  > 

tai

Pääikkuna > **Laitteet** > Laajenna  > 

Voit siirtää johdannaisvarmenteen lähettimeen.

**Tee siirto seuraavasti:**

1. Napsauta **Palvelu** ja valitse sitten **Varmenteet**.
2. Valitse **Siirrä varmenne**.
3. Valitse asianmukainen tiedosto, joka sisältää tämän lähettimen varmenteen. Tiedoston on sisällettävä yksityinen avain, esimerkiksi \*.pem.  
Varmista suojattu tiedonsiirto.
4. Valitse **Avaa**.
5. Valitse **Käyttö**-luettelosta **HTTPS-palvelin** ja määritä siirretty varmenne kohtaan **HTTPS-palvelin**.

6. Valitse  .

**15.8.4****Varmenteen lataaminen**

Pääikkuna > **Laitteet** > Laajenna  > Laajenna  > Laajenna  > 

tai

Pääikkuna > **Laitteet** > Laajenna  > 

Voit ladata varmenteen lähettimestä.

**Lataus:**

1. Napsauta **Palvelu** ja valitse sitten **Varmenteet**.
2. Valitse haluamasi varmenne ja valitse sitten *Save*-kuvake.
3. Valitse hakemisto, johon varmennetiedosto tallennetaan.
4. Vaihda varmennetiedoston tiedostopäätte muotoon \*.cer.  
Voit nyt asentaa tämän varmenteen työasemaan, jossa aitouden vahvistus halutaan suorittaa.

**15.8.5****Varmenteen asennus työasemaan**

Voit asentaa lähettimestä ladatun varmenteen työasemaan, jossa aitouden vahvistus halutaan suorittaa.

1. Käynnistä työaseman Microsoft Management Console.
2. Lisää tähän tietokoneeseen *Certificates-snap-in* ja valitse vaihtoehto *Computer account*.
3. Laajenna *Certificates (Local computer)*, laajenna *Trusted Root Certification Authorities*.

4. Napsauta hiiren kakkospainikkeella **Certificates**, osoita **All Tasks** ja valitse sitten **Import...**  
Certificate Import Wizard tulee näkyviin.  
Local Machine -vaihtoehto on esivalittu eikä sitä voi muuttaa.
5. Valitse **Next**.
6. Valitse varmennetiedosto, jonka olet ladannut lähettimestä.
7. Valitse **Next**.
8. Jätä asetukset ennalleen ja valitse **Next**.
9. Jätä asetukset ennalleen ja valitse **Finish**.

## 15.9

### Vastaanottimen kohteen salasanan määrittäminen (Todenna...)

Pääikkuna > **Laitteet** > Laajenna  > Laajenna  > Napsauta hiiren

kakkospainikkeella kohtaa  > Valitse **Todenna...** > **Anna salasana** -valintaikkuna  
Jotta vastaanotin voisi käyttää salasanasuojattua lähetintä, lähettimen käyttäjän käyttöoikeustason salasana on ilmoitettava vastaanottimen kohdesalasanaksi.

#### Toimi seuraavasti:





1. Valitse **Kirjoita käyttäjänimi**-luettelosta destination password.
  2. Kirjoita uusi salasana **Kirjoita käyttäjän salasana** -kenttään.
  3. Valitse **OK**.
- ⇒ Salasana vaihtuu laitteessa heti.

#### Viitata johonkin

- *Lähettimen tai vastaanottimen salasanan vaihtaminen (Vaihda salasana / Anna salasana), sivu 220*

## 15.10

### Lähettimen tai vastaanottimen salasanan vaihtaminen (Vaihda salasana / Anna salasana)

Pääikkuna > **Laitteet** > Laajenna  > Laajenna  >  > 

tai

Pääikkuna > **Laitteet** >  > 

tai

Pääikkuna > **Laitteet** >  > 

tai

Pääikkuna > **Laitteet** > Laajenna  > Laajenna  > 

Määritä ja vaihda kullakin tasolla erillinen salasana. Kirjoita valitun tason salasana (enintään 19 merkkiä, erikoismerkkejä ei voi käyttää).

#### Salasanan vaihtaminen:

1. Napsauta hiiren kakkospainikkeella kohtaa  ja valitse **Muuta salasana....**  
**Anna salasana** -valintaikkuna avautuu.
2. Valitse **Kirjoita käyttäjänimi** -luettelosta käyttäjä, jonka salasanan haluat vaihtaa.
3. Kirjoita uusi salasana **Kirjoita käyttäjän salasana** -kenttään.
4. Valitse **OK**.

⇒ Salasana vaihtuu laitteessa heti.

Salasana estää laitteen luvattoman käytön. Voit rajoittaa käyttöoikeuksia käyttöoikeustasojen avulla.

Suojaus salasanalla on täysin pitävä vasta, kun kaikki korkeammat käyttöoikeustasot on myös suojattu salasanalla. Niinpä salasanojen määrittäminen on aina aloitettava korkeimmasta käyttöoikeustasosta.

Voit määrittää kullekin käyttöoikeustasolle erillisen salasanan ja muuttaa sitä, jos olet kirjautunut järjestelmään service-käyttäjätillä.

Laitteessa on kolme käyttöoikeustasoa: service, user ja live.

- service on korkein käyttöoikeustaso. Oikean salasanan kirjoittaminen antaa kaikkien toimintojen käyttöoikeuden ja sallii määritysasetusten muuttamisen.
- user on keskimäinen käyttöoikeustaso. Tällä käyttöoikeustasolla voi käyttää laitetta, toistaa tallenteita ja hallita esimerkiksi kameraa, mutta määrittäminen ei ole mahdollista.
- live on alin käyttöoikeustaso. Tällä tasolla voi vain katsoa reaaliaikaista videokuvaa ja vaihtaa eri livekuvanäyttöjen välillä.

Seuraava käyttöoikeustaso korvaa vastaanottimessa live-käyttöoikeustason.

- destination password (vain vastaanottimissa)  
Käytetään lähettimen käyttämiseen.

#### Viitata johonkin

- *Vastaanottimen kohteen salasanan määrittäminen (Todenna...), sivu 220*



## 15.11

### Lähettimen siirtäminen toiseen varantoon (Muuta varanto)



Voit siirtää laitteen yhdestä varannosta toiseen saman VRM-laitteen sisällä ilman tallennushäviötä.

#### Siirtäminen:

1. Napsauta hiiren kakkospainikkeella kohdetta  /  /  ja valitse **Muuta varanto ...**  
**Vaihda varanto** -valintaikkuna tulee näkyviin.
2. Valitse haluamasi varanto **Uusi varanto:** -luettelosta.
3. Valitse **OK**.  
Laite siirretään valittuun varantoon.

#### Vaihda varanto -valintaikkuna

Voit muuttaa laitteen varantomäärittäksen.

#### Nykyinen varanto:

Näyttää sen varannon numeron, johon valittu laite on tällä hetkellä määritetty.

#### Uusi varanto:

Valitse haluamasi varannon numero.

## 15.12 Tallenteiden palauttaminen korvatusta lähettimestä (Yhdistä edeltävän laitteen tallenteisiin)

Pääikkuna > **Laitteet** > Laajenna  > Laajenna  >  > 

Jos viallinen lähetin korvataan uudella, korvatun lähettimen tallenteet voidaan siirtää uuteen lähettimeen, kun uusi lähetin valitaan Operator Clientissa.



### Huomautus!



Lähetin voidaan korvata vain lähettimellä, jossa on sama kanavamäärä.

### Korvatun lähettimen tallenteiden palauttaminen



### Huomautus!

Älä käytä **Muokkaa lähetintä** -komentoa.

1. Napsauta hiiren kakkospainikkeella kohtaa  > **Liitä edeltäjän tallenteisiin ...** -komento.
2. **Liitä edeltäjän tallenteisiin ...** -valintaikkuna avautuu.
3. Kirjoita uuden laitteen verkko-osoite ja salasana.
4. Valitse **OK**.
5. Tallenna asetukset valitsemalla .

6. Aktivoi määrittäminen valitsemalla .

### Liitä edeltäjän tallenteisiin ... -valintaikkuna

Voit palauttaa korvatun lähettimen tallenteet. Kun asetukset on määritetty valintaikkunassa, korvatun lähettimen tallenteet voidaan siirtää uuteen lähettimeen, kun uusi lähetin valitaan Operator Clientissa.

### Verkko-osoite/Portti

Kirjoita laitteen verkko-osoite.

### Käyttäjänimi

Näyttää laitteen todennukseen käytetyn käyttäjänimen.

### Salasana





Kirjoita kelvollinen salasana laitteen todennusta varten.

### Todenna

Kun napsautat tästä, todennat laitteen yllä syöttämilläsi valtuuksilla.

## 15.13 Lähettimien/vastaanottimien määrittäminen

### 15.13.1 Lähettimen tallennustietovälineen määrittäminen

Pääikkuna > **Laitteet** > Laajenna  > Laajenna  >  >  > **Lisäasetukset** > **Tallennuksen hallinta**

**Huomautus:** varmista, että haluamasi kamerat on lisätty tässä lähettimessä loogiseen puuhun.

Lähettimen tallennustietoväline on määritettävä käyttämään ANR-toimintoa.

**Huomautus:** Jos haluat määrittää järjestelmään jo lisätyn lähettimen tallennustietovälineen ja joka tallennetaan VRM:n kautta, varmista, että toissijainen tallennus on pysäytetty.

General Camera **Recording** Alarm VCA Interfaces Network Service

Recording Management Recording Preferences SD Card Status

**Primary Recording**

Preferred storage target type: Managed

Recording is managed by: Address: 172.30.11.75 Status:  Encryption:

**Secondary Recording**

Preferred storage target type: SD card

Local target: Address: 172.31.22.52 Status: 98% of 14.75 GB in use Password:

Retention time [days]: Auto

ANR-toimintoa voi käyttää vain lähettimissä, joissa on vähintään laiteohjelmisto 5.90. Kaikki lähetintyytit eivät tue ANR-toimintoa, vaikka asennettu laiteohjelmistoversio olisi oikea.

#### Lähettimen tallennustietovälineen määrittäminen:

1. Valitse tallennusväline **Ensisijaisen tallennuskohteen tyyppi** -luettelon **Toissijainen tallennus** -kohdasta. Laitetyyppi määrittää, mitkä tallennusvälineet ovat käytettävissä.
2. Napsauta ...-painiketta, jos tallennusväline pitää alustaa. Kun tallennusväline on alustettu, sitä voi käyttää ANR-toiminnon kanssa.
3. Määritä ANR-toiminto tälle lähettimelle **Kamerat ja tallennus** -sivulla.

#### Viitata johonkin

- Tallennuksen hallinta -sivu, sivu 225
- ANR-toiminnon määrittäminen, sivu 290

## 15.13.2

### Useiden lähettimien/vastaanottimien määrittäminen

Pääikkuna

Seuraavia ominaisuuksia voidaan muokata useissa lähettimissä ja vastaanottimissa samanaikaisesti:

- Laitteiden salasanat
- IP-osoitteet
- Näyttönimet
- Aliverkon peite
- Yhdyskäytävän tunnus
- Laiteohjelmistoversiot

#### Useiden laitteiden valitseminen:

- ▶ Voit valita useita laitteita CTRL- tai VAIHTO-näppäimillä.

#### Kaikkien käytettävissä olevien laitteiden valitseminen:

- ▶ Valitse  **Valitse kaikki** -komento.

**Useiden laitteiden salasanan vaihtaminen:**

1. Valitse Pääikkunassa **Laitteet** ja valitse  **Muuta laitteiden salasana** -komento.  
Tai  
valitse **Laitteisto**-valikossa **Muuta laitteiden salasana...**  
**Muuta laitteiden salasana** -valintaikkuna avautuu.
2. Valitse tarvittavat laitteet.
3. Napsauta valittuja laitteita hiiren kakkospainikkeella.
4. Valitse **Muokkaa salasanaa.... Salasanojen vaihto** -valintaikkuna avautuu.
5. Valitse oikeat asetukset.

**Huomautus!**

Voit valita vain kaikille valituille laitteille käytettävissä olevat salasananatyypit.

**Useiden näyttönimien määrittäminen:**

1. Valitse **Laitteisto**-valikosta **Muuta laitteen IP ja verkkoasetukset...**  
Esiin tulee **Muuta laitteen IP ja verkkoasetukset** -valintaikkuna.
2. Valitse tarvittavat laitteet.
3. Napsauta valittuja laitteita hiiren kakkospainikkeella.
4. Valitse **Määritä Näyttönimet...**  
Esiin tulee **Määritä Näyttönimet** -valintaikkuna.
5. Valitse oikeat asetukset.

**Useiden IP-osoitteiden määrittäminen:****Huomautus!**

IP-laitteen IP-osoitteen muuttaminen saattaa estää yhteyden muodostamisen kyseiseen laitteeseen.

1. Valitse **Laitteisto**-valikosta **Muuta laitteen IP ja verkkoasetukset...**  
Esiin tulee **Muuta laitteen IP ja verkkoasetukset** -valintaikkuna.
2. Valitse tarvittavat laitteet.
3. Napsauta valittuja laitteita hiiren kakkospainikkeella.
4. Valitse **Aseta IP-osoitteet...**  
**Määritä IP-osoitteet** -valintaikkuna avautuu.
5. Valitse oikeat asetukset.

**Useiden laitteiden aliverkon peitteen ja yhdyskäytävätunnuksen vaihtaminen:**

1. Valitse laitteen kenttä, jonka arvoa haluat muuttaa.
2. Kirjoita oikea arvo.
3. Valitse kaikki tarvittavat laitteet.
4. Napsauta hiiren kakkospainikkeella laitteen kenttää, jonka arvoa olet muuttanut.
5. Valitse **Kopioi solu kohteeseen** -komento ja **Valinta sarakkeessa** -komento.  
Tai valitse tarvittaessa **Koko sarake** -komento.





### Huomautus!

Voit myös kopioida kokonaisia rivejä useiden laitteiden IP-osoitteiden, näyttönimien, aliverkon peitteiden ja yhdyskäytävätunnusten vaihtamiseksi.

### Useiden laitteiden laiteohjelmiston päivittäminen:

1. Valitse **Laitteisto**-valikosta **Päivitä laitteen laiteohjelmisto...**  
Esiin tulee **Päivitä laitteen laiteohjelmisto** -valintaikkuna.
2. Valitse tarvittavat laitteet.
3. Valitse **Päivitä laiteohjelmisto** -komento.
4. Valitse päivitystiedosto.
5. Valitse **OK**.

### Toiminnan tulos

Näyttää asianmukaisten laitteiden tilan.

## 15.13.3

### Lähettimen varatallennustilan määrittäminen

Pääikkuna > **Laitteet** > Laajenna  > Laajenna  >  > 

**Edellytykset:** Valitse **Varanto**-sivun **Tallennus asetusten tila** -luettelossa vaihtoehto

**Failover**. Jos **Automaattinen** on valittuna, asetukset määritetään automaattisesti, eikä niitä voi muuttaa.

Jos haluat käyttää toissijaista kohdetta sekä automaattiselle että varatallennustilalle: valitse sivulla **Varanto** luettelossa **Toissijaisen kohteen käyttö** kohta **Käytössä**.

On suositeltavaa määrittää vähintään kaksi iSCSI-laitetta varatallennustilaa varten.

#### Määrittäminen:

1. Valitse **Lisäasetukset**.
2. Valitse **Tallennuksen oletusasetukset**.
3. Valitse kohdassa **Ensisijainen kohde** tarvittavan kohteen merkintä. Kaikki **Säilytys**-kohtaan määritetyt tallennusjärjestelmät näkyvät luettelossa.
4. Valitse kohdassa **Toissijainen kohde** tarvittavan kohteen merkintä. Kaikki **Säilytys**-kohtaan määritetyt tallennusjärjestelmät näkyvät luettelossa.  
Muutokset tulevat voimaan välittömästi. Erillistä aktivointia ei tarvita.

#### Aiheeseen liittyvät ohjeet

- *Varannon automaattisen tallennustilan määrittäminen, sivu 176*

## 15.13.4

### Tallennuksen hallinta -sivu



Merkintä  osoittaa aktiiviset tallenteet.

Piste kuvakkeessa. Sovellus näyttää yksityiskohtaisia tietoja aktiivisista tallenteista.

#### Manuaalisesti hallitut tallennukset

Tallenteita hallitaan paikallisesti tässä lähettimessä. Kaikki asiaankuuluvat asetukset on tehtävä manuaalisesti. Lähetin /IP-kamera toimii vain suoraa kuvaa käyttävänä laitteena. Sitä ei poisteta VRM:stä automaattisesti.

#### Tallennus 1: VRM

Tämän lähettimen tallenteita hallitsee VRM-järjestelmä.

**Kaksisuuntainen VRM**

Toissijainen VRM hallitsee lähettimen tallennusta 2.

**iSCSI-tietoväline -välilehti**

Napsauta, jos haluat näyttää tähän lähettimeen liittyvän käytettävissä olevan iSCSI-tallennustilan.

**Paikallinen tietoväline -välilehti**

Napsauta, jos haluat näyttää tämän lähettimen käytettävissä olevan paikallisen tallennustilan.

**Lisää**

Napsauta, jos haluat lisätä tallennuslaitteen hallittujen tallennusvälineiden luetteloon.

**Poista**

Napsauta, jos haluat poistaa tallennuslaitteen hallittujen tallennusvälineiden luettelosta.

**Viitata johonkin**

– *Lähettimen tallennustietovälineen määrittäminen, sivu 222*

**15.13.5****Recording preferences -sivu**

Jokaisen lähettimen **Tallennuksen oletusasetukset** -sivu näytetään. Tämä sivu tulee näkyviin vain, jos laite on määritetty VRM-järjestelmään.

**Ensisijainen kohde**

Näkyvissä vain, jos **Tallennusten esiasetustila** -luettelon arvoksi määritetään **Joukko**-sivulla **Failover**.

Valitse tarvittavan kohteen merkintä.

**Toissijainen kohde**

Näkyvissä vain, jos **Tallennusten esiasetustila** -luettelon arvoksi määritetään **Joukko**-sivulla **Failover** ja jos **Toissijaisen kohteen käyttö** -luettelon arvoksi on määritetty **Käytössä**.

Valitse tarvittavan kohteen merkintä varajärjestelmätilan määrittystä varten.

**Viitata johonkin**

– *Varanto-sivu, sivu 174*

**15.14****Monilähetyksen määrittäminen**

Voit määrittää monilähetyksosoitteen ja portin jokaiselle määritetylle kameralle.

**Monilähetyksen määrittäminen:**

1. Ota monilähetyks käyttöön valitsemalla valintaruutu.
2. Kirjoita voimassa oleva monilähetyksosoite ja portin numero.
3. Määritä tarvittaessa jatkuva monilähetyksietovirta.

**Monilähetyks -välilehti**

Pääikkuna > **Laitteet** >  >  >  
tai

Pääikkuna > **Laitteet** >  >  >  
tai

Pääikkuna > **Laitteet** > Laajenna  > Laajenna  >  >  >

> **Verkko**-välilehti > **Monilähetyks**-välilehti

Voit määrittää monilähetyksen valituille kameroille.

**Käytössä**

Valitse, jos haluat ottaa monilähetyksen käyttöön kamerassa.

**Monilähetysosoite**

Lisää voimassa oleva monilähetysosoite (välillä 224.0.0.0–239.255.255.255).

Syötä 1.0.0.0. Yksilöllinen monilähetysosoite lisätään automaattisesti laitteen MAC-osoitteen mukaan.

**Portti**

Kun käytössä on palomuri, anna porttiarvo, jota ei ole määritetty estetyksi portiksi palomuurissa.

**Sam.aik.t.**

Valitse, jos haluat ottaa käyttöön jatkuvan monilähetyksen kytkimeen. Tämä tarkoittaa, että monilähetyshyönteä ei edellä RCP+-rekisteröinti. Lähetin siirtää aina kaikki tiedot kytkimeen. Kytkin puolestaan (jos IGMP-monilähetyssuodatusta ei tueta tai sitä ei ole määritetty) lähettää tiedot kaikkiin portteihin, jolloin kytkin tukkeutuu.

Suoratoistoa tarvitaan, kun monilähetysoiston vastaanottamiseen käytetään muuta kuin Boschin laitetta.

**Huomautus!**

Monilähetysvirrat ovat suojattuja vain, jos lähettimen laiteohjelmistoversio on 7.0 tai uudempi ja **Suojattu yhteys** -valintaruutu on valittu.

**Viitata johonkin**

– *Reaaliaikaisen videokuvan salaaminen (Muokkaa lähetintä), sivu 214*

## 16 ONVIF-sivu

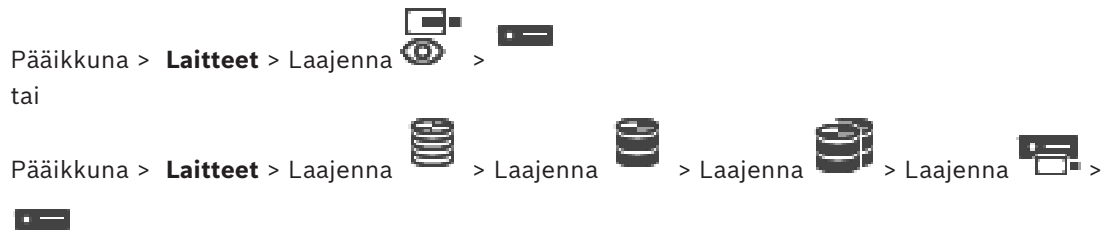

### Viitata johonkin

- *Video Streaming Gateway -laitesivu, sivu 193*
- *Vain live -tila ja paikallinen tallennus -sivu, sivu 203*

## 16.1 Vain live-tilassa käytettävän ONVIF-laitteen lisääminen tarkistuksen avulla

### Vain live-tilassa käytettävän ONVIF-laitteen lisääminen tarkistuksen avulla:

1. Napsauta hiiren kakkospainikkeella kohtaa  ja valitse **Tarkista vain live -ONVIF-lähettimet**.  
Esiin tulee **BVMS Scan Wizard** -valintaikkuna.
2. Valitse lisättävien laitteiden valintaruudut.
3. Valitse **Seuraava >>**.  
Ohjatun toiminnon **Todenna laitteet** -valintaikkuna avautuu.
4. Kirjoita kunkin salasanalla suojatun laitteen salasana.  
Salasana tarkistetaan automaattisesti, kun salasana kenttään ei kirjoiteta uutta merkkiä muutamaan sekuntiin tai kun käyttäjä napsauttaa salasana kentän ulkopuolella.  
Jos kaikissa laitteissa on sama salasana, voit kirjoittaa sen ensimmäiseen **Salasana**-kenttään. Napsauta sitten kyseistä kenttää hiiren kakkospainikkeella ja valitse **Kopioi solu sarakkeeseen**.

Onnistuneet kirjautumiset näytetään **Tila**-sarakkeessa symbolilla .

Epäonnistuneet kirjautumiset ilmaistaan  -symbolilla.

5. Valitse **Valmis**.  
Laite on lisätty Laitepuuhun.

## 16.2 ONVIF-lähetin-sivu

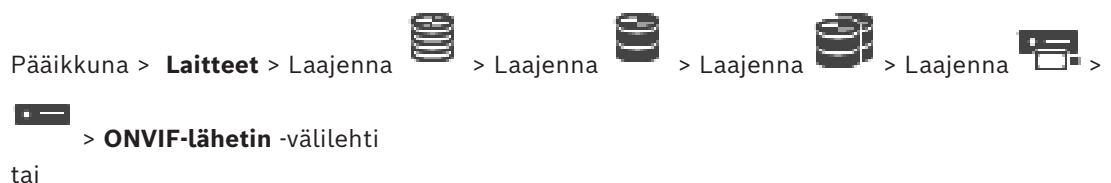

Pääikkuna > **Laitteet** > Laajenna  >  > **ONVIF-lähetin**-välilehti

Näyttää tietoja vain live-tilassa käytettävistä ONVIF-lähettimistä, joka on lisätty BVMS -järjestelmään.

### Nimi

Näyttää ONVIF-laitteen nimen. Voit antaa uuden nimen suoraan Laitepuussa.

**Verkko-osoite**

Näyttää laitteen IP-osoitteen.

**Valmistaja**

Näyttää valmistajan nimen.

**Malli**

Näyttää mallin nimen.

**Videotulot**

Anna tähän lähettimeen liitettyjen kameroiden lukumäärä.

**Äänitulot**

Anna tähän lähettimeen liitettyjen äänitulojen lukumäärä.

**Hälytystulot**

Anna tähän lähettimeen liitettyjen hälytystulojen lukumäärä.

**Releet**

Anna tähän lähettimeen liitettyjen releiden lukumäärä.

**Viitata johonkin**

- *ONVIF-lähettimeen tapahtumat -sivu, sivu 229*
- *Vain live-tilassa käytettävän lähettimeen lisääminen, sivu 212*
- *ONVIF-kartoitustaulukon määrittäminen, sivu 233*

**16.3****ONVIF-lähettimeen tapahtumat -sivu**



BVMS 10.0 -versiossa ONVIF-lähettimeen tapahtumat voidaan hakea VSG:stä tai suoraan ONVIF-lähettimeestä. Jos lisäät uuden ONVIF-lähettimeen, **hae ONVIF-tapahtumat VSG:stä (profiili S, T)** -valintaruutu on valittu oletusarvoisesti ja Profile T on tuettu.

Seuraavia ominaisuuksia tuetaan vain, jos ONVIF-lähetin on lisätty järjestelmään VSG-laitteen kautta:

- Jos ONVIF-lähettimeen tapahtumat haetaan VSG:stä, ONVIF-oletustapahtumat on jo liitetty.
- Käyttäjä voi kytkeä releet päälle ja pois päältä Operator Clientissa.

**Huomautus!**

ONVIF-tapahtumien haku VSG:stä on käytettävissä vain VSG-versiossa 7.0. Jos siirryt BVMS-versioon 10.0, nykyiset ONVIF-lähettimeen tapahtumat haetaan suoraan ONVIF-lähettimeestä. Sinun on päivitettävä VSG versioon 7.0.

Pääikkuna > **Laitteet** > Laajenna  > Laajenna  > Laajenna  > Laajenna  >

 > **ONVIF-lähettimeen tapahtumat** -välilehti

tai

Pääikkuna > **Laitteet** > Laajenna  >  > **ONVIF-lähettimeen tapahtumat**-välilehti

Jos ONVIF-lähettimeen tapahtumat haetaan suoraan ONVIF-lähettimeestä, sinun on yhdistettävä ONVIF-tapahtumat BVMS-tapahtumiin. Tämä varmistaa, että voit myöhemmin määrittää ONVIF-tapahtumat BVMS -hälytyksiksi.



### Huomautus!

Jos ONVIF-lähettimen tapahtumat haetaan VSG:stä, ONVIF-oletustapahtumat on jo liitetty.

### Kartoitustaulukko

Voit luoda kartoitustaulukon tai muokata sitä.



Avaa **Lisää kartoitustaulukko** -valintaikkuna valitsemalla .

Avaa **Nimeä kartoitustaulukko uudelleen** -valintaikkuna valitsemalla .

Poista kartoitustaulukko ja kaikki sen rivit valitsemalla .

Tuo tai vie ONVIF-kartoitustaulukko valitsemalla  tai .

### Tapahtumat ja hälytykset

Valitse BVMS -tapahtuma, joka yhdistetään ONVIF-tapahtumaan.

#### Rivin lisääminen

Valitse, jos haluat lisätä rivin kartoitustaulukkuun.

Jos käytettävissä on useita rivejä, tapahtuma toteutuu yhden rivin ollessa tosi.

#### Rivin poistaminen

Valitse, jos haluat poistaa rivin kartoitustaulukosta.

#### ONVIF-aihe

Kirjoita tai valitse merkkijono, esimerkiksi:

```
tns1:VideoAnalytics/tnsaxis:MotionDetection
```

#### ONVIF-tietonimi

Kirjoita tai valitse merkkijono.

#### ONVIF-tietotyyppi

Kirjoita tai valitse merkkijono.

#### ONVIF-tietoarvo

Kirjoita tai valitse merkkijono tai numero.

Jos ONVIF-lähettimen tapahtumat haetaan VSG:stä, seuraavat tapahtumat yhdistetään VSG:hen oletusarvoisesti:

- **Koko kohteen muutos - Havaittu**
- **Koko kohteen muutos - Ei havaittu**
- **Liiketunnistus - Liikkeen tunnistaminen**
- **Liiketunnistus - Liike loppunut**
- **Vertailukuvatarkistus - Säättö palautettu**
- **Vertailukuvatarkistus - Säädetty**
- **Kuvahäviö - Videosignaalihäviö**
- **Kuvahäviö - Videosignaali OK**
- **Kuvahäviö - Videosignaalin tila tuntematon**
- **Videosignaali liian sumea - Videosignaali OK**
- **Videosignaali liian sumea - Videosignaali ei OK**





- Videosignaali liian kirkas - Videosignaali OK
- Videosignaali liian kirkas - Videosignaali ei OK
- Videosignaali liian tumma - Videosignaali OK
- Videosignaali liian tumma - Videosignaali ei OK
- Videosignaali liian epätarkka - Videosignaali OK Videosignaali ei OK
- Releen tila - Rele avattu
- Releen tila - Rele suljettu
- Releen tila - Relevirhe
- Tulon tila - Tulo avattu
- Tulon tila - Tulo suljettu
- Tulon tila - Syöttövirhe

#### Viitata johonkin

- ONVIF Camera Event Driver Toolin käynnistäminen Configuration Clientista, sivu 202
- ONVIF-tapahtumavastaavuus, sivu 41
- ONVIF-kartoitustaulukon määrittäminen, sivu 233

### 16.3.1

#### ONVIF-profiilin lisääminen ja poistaminen

Pääikkuna > **Laitteet** > Laajenna  > Laajenna  > Laajenna  > Laajenna  >  
 > **ONVIF-lähettimen tapahtumat** -välilehti

tai

Pääikkuna > **Laitteet** > Laajenna  >  > **ONVIF-lähettimen tapahtumat**-välilehti  
 Voit lisätä, muuttaa ja poistaa valitun lähettimen ONVIF-profiileja.

##### Lisääminen:

1. Valitse **Lisää...**
2. Kirjoita **Lisää profiili** -valintaikkunassa profiilin nimi.
3. Valitse **Seuraava >**.
4. Valitse haluttu kamera seuraavassa valintaikkunassa.
5. Valitse **Seuraava >**.
6. Valitse ei-tallentava lähetinprofiili seuraavassa valintaikkunassa.
7. Valitse **Tallenna**.

Uusi profiili on tallennettu.

Valitun lähetinprofiilin arvot kopioidaan tämän profiilin asetuksiksi. Voit muuttaa arvoja manuaalisesti.

##### Poistaminen:





- ▶ Valitse luettelosta profiili ja valitse sitten **Poista**.

##### Muuttaminen:

1. Valitse luettelosta profiili.
2. Muuta tarvittavat asetukset.

### 16.3.2

#### ONVIF-kartoitustaulukkotiedoston vieminen

Pääikkuna > **Laitteet** > Laajenna  > Laajenna  > Laajenna  > Laajenna  >  
 > **ONVIF-lähettimen tapahtumat** -välilehti

tai

Pääikkuna > **Laitteet** > Laajenna  >  > **ONVIF-lähettimen tapahtumat**-välilehti  
 Voit viedä tiedostomuotoisen ONVIF-kartoitustaulukon (OMF-tiedosto). Kartoitustaulukko tallennetaan valitulle lähetinmallille.

#### Vieminen:





1. Valitse .
2. Kirjoita tiedoston nimi ja valitse **Tallenna**.  
 ONVIF-kartoitustaulukko viedään valitulle lähetinmallille OMF-tiedostona.



#### Viitata johonkin

- *ONVIF-lähettimen tapahtumat -sivu, sivu 229*

### 16.3.3

#### ONVIF-kartoitustaulukkotiedoston tuominen

Pääikkuna > **Laitteet** > Laajenna  > Laajenna  > Laajenna  > Laajenna  >  > **ONVIF-lähettimen tapahtumat** -välilehti  
 tai

Pääikkuna > **Laitteet** > Laajenna  >  > **ONVIF-lähettimen tapahtumat**-välilehti  
 Voit tuoda tiedostomuotoisen ONVIF-kartoitustaulukon (OMF-tiedosto).  
 Julkaistut ONVIF-kartoitustiedostot tallennetaan seuraavaan Configuration Clientin hakemistoon:

- %programdata%\Bosch\VMS\ONVIF







Jos sama määrittystaulukon nimi on jo tuotu, virheilmoitus avautuu.



Jos tämän tiedoston uudempi versio on tuotu, näkyviin tulee varoitus. Valitse **OK**, jos haluat tuoda tämän tiedoston. Muussa tapauksessa valitse **Peruuta**.

#### Tuominen:

1. Valitse .
2. Valitse haluamasi tiedosto ja valitse **Avaa**.  
**Tuo kartoitustaulukko** -valintaikkuna avautuu.
3. Valitse oikeat asetukset.
4. Valitse **OK**.

#### Tuo kartoitustaulukko -valintaikkuna

Pääikkuna > **Laitteet** > Laajenna  > Laajenna  > Laajenna  > Laajenna  >  > **ONVIF-lähettimen tapahtumat** -välilehti >   
 tai

Pääikkuna > **Laitteet** > Laajenna  >  > **ONVIF-lähettimen tapahtumat** -välilehti > 

#### Valmistaja

Näyttää valmistajan nimen, jolle tämä kartoitustaulukko on voimassa.



**Malli**

Näyttää mallin nimen, jolle tämä kartoitustaulukko on voimassa.

**Kuvaus**

Näyttää lisätietoja, kuten testatut kameramallit.

**Kartoitustaulukon nimi**





Näyttää määrittäjätaulukon nimen. Vaihda tämä nimi, jos se on jo käytössä BVMS -järjestelmässä.

Voit valita yhden seuraavista vaihtoehdoista valitessasi ONVIF-lähettimet, joihin haluat määrittäjätaulukon liittää.

**Ota käyttöön vain valitussa ONVIF-lähettimessä****Ota käyttöön kaikissa luetteloon kuuluvien mallien ONVIF-lähettimissä****Ota käyttöön kaikissa valmistajan ONVIF-lähettimissä**

Olemassa oleva ONVIF-tapahtumavastaavuus jatkuu. Et voi tuoda OMT-tiedostoja aiemmista BVMS -versioista.

**16.3.4****ONVIF-kartoitustaulukon määrittäminen**

Pääikkuna > **Laitteet** > Laajenna  > Laajenna  > Laajenna  > Laajenna  >

 > **ONVIF-lähettimen tapahtumat** -välilehti

tai

Pääikkuna > **Laitteet** > Laajenna  >  > **ONVIF-lähettimen tapahtumat**-välilehti

Määritä kartoitustaulukot, joilla määritetään ONVIF-tapahtumat BVMS -tapahtumiin.

Määritä kartoitustaulukko kaikille ONVIF-lähettimille, jotka ovat samaa mallia, tai kaikille ONVIF-lähettimille, joilla on sama valmistaja.

Valitsemalla  voit päivittää saman valmistajan ja/tai mallin ONVIF-lähettimet, jotka on lisätty offline-tilassa, jo lisätyn ONVIF-lähettimen tapahtumavastaavuuksilla.

Monikanavaisten lähettimien yhteydessä voit määrittää tapahtumalähteet, kuten tietyn kameran tai releen.

**Kartoitustaulukon luominen:**

1. Valitse  .  
Esiin tulee **Lisää kartoitustaulukko** -valintaikkuna.
2. Kirjoita kartoitustaulukon nimi.
3. Valitse **Valmistaja**- ja **Malli**-luettelosta haluamasi kohdat, mikäli tarpeen.  
Jos valitset molemmista luetteloista kohdan **<ei mitään>**, tapahtumavastaavuus koskee vain tätä laitetta.  
Jos valitset **<ei mitään>** -kohdan **Malli**-luettelosta ja valmistajan nimen **Valmistaja**-luettelosta, tapahtumavastaavuus koskee kaikkia valitun valmistajan laitteita.  
Jos teet valinnan molemmista luetteloista, tapahtumavastaavuus koskee kaikkia valitun valmistajan valittuja malleja.
4. Valitse **OK**.  
Voit nyt muokata kartoitustaulukkoa esimerkiksi lisäämällä rivin **Liikkeen tunnistaminen** -tapahtumalle.

**Kartoitustaulukon muokkaaminen:**

1. Valitse  .  
Esiin tulee **Nimeä kartoitustaulukko uudelleen** -valintaikkuna.
2. Muuta tarvittavat kohdat.





**Tapahtumavastaavuuksien lisääminen ja poistaminen:**

1. Valitse nimi **Kartoitustaulukko** -luettelosta.
2. Rivin lisääminen: Valitse **Rivin lisääminen**.
3. Valitse riviltä haluamasi tapahtumat.  
Jos käytettävissä on useita rivejä, tapahtuma käynnistyy vain, kun kaikki rivit ovat tosia.
4. Rivin poistaminen: Valitse **Rivin poistaminen**.







**Kartoitustaulukon poistaminen:**

1. Valitse **Kartoitustaulukko**-luettelosta poistettavien tapahtumavastaavuuksien nimet.
2. Valitse  .

**Tapahtumalähteen määrittäminen:**

1. Laajenna  ja valitse  tai  tai  .
2. Valitse **ONVIF-tapahtuman lähde**-välilehti.
3. Aktivoi **Tapahtuman käynnistys** -sarakeessa tapahtuma, joka on määritetty tällä rivillä.
4. Valitse halutut tapahtumamääritelmät.

**ONVIF-kartoitustaulukon lisäämisen / uudelleen nimeämisen valintaikkuna**

Pääikkuna > **Laitteet** > Laajenna  > Laajenna  > Laajenna  > Laajenna  >  > **ONVIF-lähettimen tapahtumat** -välilehti >  tai  .

tai

Pääikkuna > **Laitteet** > Laajenna  >  > **ONVIF-lähettimen tapahtumat** -välilehti >  tai  .

Voit lisätä kartoitustaulukon. Jos tämän kartoitustaulukon on tarkoitus toimia mallina muille saman valmistajan saman mallisille ONVIF-lähettimille, valitse oikeat syötteen.

**Kartoitustaulukon nimi**

Kirjoita tunnistusta helpottava nimi.

**Valmistaja**

Valitse tarvittaessa syöte.





**Malli**

Valitse tarvittaessa syöte.



**Viitata johonkin**

- *ONVIF-tapahtumien kirjausten käyttöönotto, sivu 362*
- *ONVIF-tapahtumavastaavuus, sivu 41*
- *ONVIF-lähettimen tapahtumat -sivu, sivu 229*
- *ONVIF-tapahtumalähde-sivu, sivu 247*

## 16.4 ONVIF-määrittämissivu

Pääikkuna > **Laitteet** > Laajenna  > Laajenna  > Laajenna  > Laajenna  >

 > **ONVIF-kokoonpano** -välilehti  
tai

Pääikkuna > **Laitteet** > Laajenna  >  > **ONVIF-kokoonpano**-välilehti  
Voit valita useita ONVIF-lähettimeä ja muuttaa asetuksia **Videokooderin profiili** -sivulla.  
Muutetut asetukset tulevat voimaan kaikissa valituissa laitteissa.  
Tämä sivu on käytettävissä vain ONVIF-lähettimissä.







### Huomautus!

ONVIF-määrittämissivun rajoitukset

Näillä sivuilla määritettäviä asetuksia ei mahdollisesti suoriteta oikein, koska kaikki kamerat eivät tue niitä. Tuetut ONVIF-kamerat testataan vain oletusasetuksilla.

### 16.4.1

#### Yksikön käyttö

Pääikkuna > **Laitteet** > Laajenna  > Laajenna  > Laajenna  > Laajenna  >

 > **ONVIF-kokoonpano** -välilehti > **Pääasetukset** -välilehti > **Yksikön käyttö** -välilehti  
tai

Pääikkuna > **Laitteet** > Laajenna  >  > **ONVIF-kokoonpano** -välilehti > **Pääasetukset** -välilehti > **Yksikön käyttö** -välilehti

#### Valmistaja

Näyttää valitun lähettimen valmistajan nimen.

#### Malli

Näyttää valitun lähettimen mallin nimen.

**Huomautus:** Jos haluat viedä tapahtumakartoituksia ONVIF-kartoitustiedostoon, valitse tämä mallin nimi tiedostonimeksi.

#### Laitteistotunnus

Näyttää valitun lähettimen laitteistotunnuksen.

#### Laiteohjelmistoversio

Näyttää valitun lähettimen laiteohjelmistoversion.

**Huomautus:** Tarkista BVMS -yhteensopivuusluettelosta, että laiteohjelmiston versio on oikea.

#### Sarjanumero

Näyttää valitun lähettimen sarjanumeron.





#### MAC-osoite

Näyttää valitun lähettimen MAC-osoitteen.

#### ONVIF-versio

Näyttää valitun lähettimen ONVIF-version.  
BVMS -järjestelmä vaatii ONVIF-version 2.0.

## 16.4.2 Päivämäärä/aika

Pääikkuna > **Laitteet** > Laajenna  > Laajenna  > Laajenna  > Laajenna  >  > **ONVIF-kokoonpano** -välilehti > **Pääasetukset** -välilehti > **Päivämäärä/aika** -välilehti tai

Pääikkuna > **Laitteet** > Laajenna  >  > **ONVIF-kokoonpano** -välilehti > **Pääasetukset** -välilehti > **Päivämäärä/aika** -välilehti

### Aikavyöhyke

Valitse aikavyöhyke, jolla järjestelmä sijaitsee.





Jos järjestelmässä tai verkossa on toiminnassa useita laitteita, niiden sisäiset kellot on synkronoitava. Esimerkiksi samanaikaiset tallennukset voidaan tunnistaa ja arvioida oikein vain, jos kaikissa laitteissa on sama aika.

1. Anna oikea päiväys. Koska laitteen aikaa ohjaa sisäinen kello, viikonpäivää ei tarvitse ilmoittaa, sillä se lisätään automaattisesti.
2. Ota tietokoneen järjestelmäaika käyttöön laitteessa ilmoittamalla oikea aika tai valitse **Synkr. tietok.**

### Huomautus:

On tärkeää, että tallennuksen päivämäärä ja aika ovat oikein. Virheellinen päivämäärä- ja aika-asetus voi estää oikean tallennuksen.

## 16.4.3 Käyttäjänhallinta

Pääikkuna > **Laitteet** > Laajenna  > Laajenna  > Laajenna  > Laajenna  >  > **ONVIF-kokoonpano** -välilehti > **Pääasetukset** -välilehti > **Käyttäjänhallinta** -välilehti tai

Pääikkuna > **Laitteet** > Laajenna  >  > **ONVIF-kokoonpano** -välilehti > **Pääasetukset** -välilehti > **Käyttäjänhallinta** -välilehti

Näitä käyttäjäasetuksia käytetään muiden valmistajien sovelluksiin, kuten verkkoaseman suorayhteydessä lähettämiin.

Muiden valmistajien sovellusten käytössä tuetaan seuraavia käyttäjärooleja:

- **Anonyymi:** tällä roolilla on rajoittamaton pääsy vain sellaisiin laitteisiin, joissa ei ole käyttäjiä rekisteröitynä muista rooleista (**Käyttäjä**, **Operaattori**, **Järjestelmänvalvoja**). Jos laitteessa on edes yksi edellä mainitun muun roolin käyttäjä, anonyymi käyttäjä saa oikeuden vain tarkastella aika-asetuksia.
- **Järjestelmänvalvoja** (Configuration Client ei tue tätä): tällä roolilla on pääsy sovelluksen kaikkiin osiin ja ominaisuuksiin, oikeus käynnistää laite uudelleen, nollata asetukset ja päivittää laiteohjelmisto sekä luoda muita käyttäjiä eri käyttöoikeuksilla.

Ensimmäisellä laitteeseen luotavalla käyttäjällä on roolina oltava **Järjestelmänvalvoja**.

Lisätietoja operaattoreiden ja käyttäjien käyttöoikeuksien oletusasetuksista **Operaattori**-roolilla ja **Käyttäjä**-roolilla on seuraavassa taulukossa.

ONVIF-määrittelyn osa tai ominaisuus	Operaattori	Käyttäjä
Tunniste	NÄKYVY	PIILOTETTU

<b>Aika-asetukset</b>	NÄKY	NÄKY
<b>Verkkoasetukset</b>	NÄKY	NÄKY
<b>Käyttäjät</b>	PIILOTETTU	PIILOTETTU
<b>Releiden asetukset</b>	VAIHTO	NÄKY
<b>Reaaliaikainen video</b> (mukaan lukien rtsp-linkki)	VAIHTO	VAIHTO
<b>Videon suoratoisto</b>	VAIHTO	NÄKY
<b>Profiilit</b>	VAIHTO	NÄKY

VAIHTO - Vaihda nykyinen asetukset ja luo uusia asetuksia.

NÄKY - Asetuksia ei piiloteta, mutta niitä ei voi muuttaa tai luoda.

PIILOTETTU - Osa asetuksista tai koko osioita on piilotettu.

#### Käyttäjät

Näyttää käytettävissä olevat laitteen käyttäjät.

#### Salasana

Kirjoita salasana.

#### Vahvista salasana



Vahvista kirjoitettu salasana.

#### Rooli

Valitse haluttu rooli valitulle käyttäjälle. Käyttöoikeudet tulevat sen mukaan.

## 16.4.4

### Videokooderin profiili -sivu

Pääikkuna > **Laitteet** > Laajenna  > Laajenna  > Laajenna  > Laajenna  >  > **ONVIF-kokoonpano** -välilehti > **Kamera** -välilehti > **Videokooderin profiili** -välilehti tai

Pääikkuna > **Laitteet** > Laajenna  >  > **ONVIF-kokoonpano** -välilehti > **Kamera** -välilehti > **Videokooderin profiili** -välilehti

Profiilit ovat varsin mutkikkaita ja ne sisältävät suuren määrän parametreja, jotka vaikuttavat toisiinsa, joten yleensä on parasta käyttää esimääritettyjä profiileja. Profiileja kannattaa muuttaa vain, jos käyttäjä tuntee hyvin kaikki määrittämissä vaihtoehdot.

#### Profiilit

Napsauta haluamaasi nimeä.

#### Huomautus!

Tässä määritetyt profiilit ovat valittavissa Configuration Client -sovelluksessa.



Valitse pääikkunassa **Kamerat ja tallennus** ja valitse  tai .

Oletusasetuksen <Automaattinen> voi vaihtaa luettelossa olevaksi, määrittäytyksi profiiliksi

**Huomautus:** Ole huolellinen käyttäessäsi samassa laitteessa aktiivisesti useampaa kuin yhtä profiilia. Käytössä on tiettyjä toimintorajoituksia ja kamera saattaa automaattisesti rajoittaa tietovirran laatua ylikuormitustilanteissa.

**Nimi**

Tässä kohdassa voit antaa profiilille uuden nimen. Nimi näytetään käytettävissä olevien profiilien luettelossa Aktiivinen profiili -kentässä.

**Koodaus**

Valitse haluamasi kooderi.

**Tarkkuus**

Valitse videokuvan tarkkuus.

**Laatu**

Tällä parametrilla voit vähentää kanavan kuormaa alentamalla kuvan tarkkuutta. Parametri asetetaan liukusäätimellä. Vasemmalle siirretty säädin vastaa korkeinta kuvan laatua ja oikealle siirretty säädin videokanavan alhaisinta kuormitusta.

**Kuvanopeusraja**

Kuvataajuus (kuvaa sekunnissa) ilmaisee, kuinka monta kuvaa sekunnissa saadaan laitteeseen yhdistetystä videokamerasta. Tämä parametri näytetään vain tietona. Jos koodausväli annetaan, koodattua kuvataajuutta alennetaan annetulla kertoimella.

**Siirtonopeusraja**

Mitä pienempi bittinopeus, sitä pienempi lopullisen videotiedoston koko. Jos bittinopeutta alennetaan merkittävästi, ohjelma käyttää tehokkaampia pakkausalgoritmeja, mikä heikentää videokuvan laatia.

Valitse lähtevän bittitaajuuden yläraja (kb/s). Tätä enimmäissiirtonopeutta ei saa ylittää missään olosuhteissa. I- ja P-kuvien videokuvan laadun asetuksien mukaan tämä seikka voi aiheuttaa tiettyjen kuvien jäämisen pois.

Tässä kohdassa annetun arvon on oltava vähintään 10 % tyypillistä kohdesiirtonopeutta suurempi.

**Koodauksen aikaväli**

Koodauksen aikaväli (kuvien määrä) ilmaisee, millä nopeudella kamerasta tulevat kuvat koodataan. Jos koodauksessa on välinä esimerkiksi 25, silloin yksi kuva sekunnin aikana tallennetusta 25 kuvasta koodataan ja lähetetään käyttäjälle. Enimmäisarvo pienentää kanavan kuormaa, mutta koodaamattomissa kuvissa saattaisi olla jotain tietoa, joka nyt menetetään. Koodausjakson pienentäminen lisää kuvan päivitystaajuutta ja kanavan kuormaa.

**Kuvasarjan pituus**

Kuvasarjan pituutta voi muokata vain H.264- tai H.265-lähettimen tapauksessa. Tämä parametri ilmaisee kuvaryhmän pituuden kahden avainkuvan välillä. Mitä korkeampi arvo tässä on, sitä pienempi kuorma verkkoon syntyy, mutta samalla videokuvan laatu muuttuu. Arvo 1 tarkoittaa, että I-kuvia luodaan jatkuvasti. Arvo 2 tarkoittaa, että joka toinen kuva on I-kuva, 3 tarkoittaa, että joka kolmas on, ja niin edelleen. Välissä olevat kuvat koodataan P-kuvina tai B-kuvina.

**Istunnon aikakatkaisu**

RTSP-istunnon aikakatkaisu liittyvälle kuvavirralle.

Istunnon aikakatkaisu toimii vihjeenä laitteelle RTSP-istunnon säilyttämiseksi.

**Monilähetys - IP-osoite**

Anna kelvollinen monilähetysosoite, jota käytetään monilähetystilassa (tietovirran monistaminen verkossa).

Asetuksella 0.0.0.0 vastaavan tietovirran lähetin toimii moni-yksittäislähetystilassa (tietovirran kopiointi laitteeseen). Kamera tukee moni-yksilähetysyhteyksiä enintään viidelle samanaikaisesti kytketylle vastaanottimelle.

Tiedon monistaminen asettaa kovat vaatimukset suorittimelle ja voi heikentää kuvanlaatua tietyissä olosuhteissa.

#### Monilähetys - Portti

Valitse RTP-monilähetysten kohdeportti. Laitteessa voi olla RTCP-tuki. Tässä tapauksessa porttiarvon pitää olla parillinen, jotta vastaava RTCP-virta voidaan liittää seuraavaan suurempaan (parittomaan) kohdeporttiinumeron RTSP-määritysten mukaisesti.

#### Monilähetys - TTL

Voit antaa arvon, joka määrittelee sen, kuinka kauan monilähetysten tietopaketit ovat aktiivisia verkossa. Jos monilähetystä käytetään reitittimen kautta, arvon on oltava suurempi kuin yksi.







#### Huomautus!

Monilähetyskäyttö on mahdollista vain UDP-yhteyksikäytännöllä. TCP-protokolla ei tue monilähetysyhteyksiä.

Jos laitetta käytetään palomuurin kanssa, valitse siirtoprotokollaksi TCP (HTTP-portti). Valitse UDP lähiverkossa käyttöä varten.

## 16.4.5

### Audiolähtetimen profiili

Pääikkuna > **Laitteet** > Laajenna  > Laajenna  > Laajenna  > Laajenna  >  > **ONVIF-kokoonpano** -välilehti > **Kamera** -välilehti > **Audiolähtetimen profiili** -välilehti tai

Pääikkuna > **Laitteet** > Laajenna  >  > **ONVIF-kokoonpano** -välilehti > **Kamera** -välilehti > **Audiolähtetimen profiili** -välilehti

Profiilit ovat varsin mutkikkaita ja ne sisältävät suuren määrän parametreja, jotka vaikuttavat toisiinsa, joten yleensä on parasta käyttää esimääritettyjä profiileja. Profiileja kannattaa muuttaa vain, jos käyttäjä tuntee hyvin kaikki määrittelyvaihtoehdot.

#### Koodaus

Valitse audiolähteen koodaus, jos käytettävissä:

- **G.711 [ITU-T G.711]**
- **G.726 [ITU-T G.726]**
- **AAC [ISO 14493-3]**

#### Siirtonopeus

Valitse audiosignaalin lähetyksen bittinopeus, esimerkiksi 64 kb/s.

#### Näytteenottotaajuus





Syötä lähdön näytteenottotaajuus (kHz), esimerkiksi 8 kb/s.

#### Istunnon aikakatkaisu

RTSP-istunnon aikakatkaisu liittyvälle audiovirralle.

Istunnon aikakatkaisu toimii vihjeenä laitteelle RTSP-istunnon säilyttämiseksi.

## 16.4.6 Yleistä kuvannuksesta

Pääikkuna > **Laitteet** > Laajenna  > Laajenna  > Laajenna  > Laajenna  >  > **ONVIF-kokoonpano** -välilehti > **Kamera** -välilehti > **Yleistä kuvannuksesta** -välilehti tai

Pääikkuna > **Laitteet** > Laajenna  >  > **ONVIF-kokoonpano** -välilehti > **Kamera** -välilehti > **Yleistä kuvannuksesta** -välilehti

### Kirkkaus

Säädä kuvan kirkkaus työskentelyolosuhteiden mukaiseksi.

### Värikylläisyys

Säädä kuvan värikylläisyys niin, että monitorin väritoisto on mahdollisimman realistinen.

### Kontrasti

Voit mukauttaa videokuvan kontrastin työskentelyolosuhteiden mukaiseksi.

### Terävyys

Säädä kuvan terävyys.





Pieni arvo heikentää kuvan terävyyttä. Terävyyden lisääminen selventää yksityiskohtia. Terävöitys voi selkeyttää rekisterikilpien, kasvonpiirteiden ja tiettyjen pintojen reunojen yksityiskohtia, mutta se voi lisätä kaistanleveysvaatimuksia..

### Infrapunasuodatin

Valitse infrapunasuodattimen tila.

AUTO-tilassa valotusalgorithmi päättää, milloin infrapunasuodatinta käytetään.

## 16.4.7 Vastavalon korjaus

Pääikkuna > **Laitteet** > Laajenna  > Laajenna  > Laajenna  > Laajenna  >  > **ONVIF-kokoonpano** -välilehti > **Pääasetukset** -välilehti > **Vastavalon korjaus** -välilehti tai

Pääikkuna > **Laitteet** > Laajenna  >  > **ONVIF-kokoonpano**-välilehti > **Pääasetukset**-välilehti > **Vastavalon korjaus** -välilehti

Laitteen mallin mukaan voit määrittää tässä vastavalon korjauksen parametrit.

### Tila



Valitse **Ei käyt.**, jos haluat poistaa vastavalon korjauksen käytöstä.

Valitse **Käyt.**, jos haluat kuvata yksityiskohdat korkeakontrastisissa ja äärimmäisissä valaistusolosuhteissa.

### Taso

Anna tai valitse haluttu arvo.

## 16.4.8 Valotus

Pääikkuna > **Laitteet** > Laajenna  > Laajenna  > Laajenna  > Laajenna  >  > **ONVIF-kokoonpano** -välilehti > **Pääasetukset** -välilehti > **Valotus** -välilehti tai



Pääikkuna > **Laitteet** > Laajenna  > **ONVIF-kokoonpano** -välilehti > **Pääasetukset** -välilehti > **Valotus** -välilehti

Laitteen mallin mukaan voit määrittää tässä valotuksen parametrit.

### Tila

Valitse **Auto**, jos otat laitteen valotusalgoritmin käyttöön. Algoritmi käyttää seuraavien kenttien arvoja:

- **Prioriteetti**
- **Ikkuna**
- **Vähimmäisvalotusaika**
- **Enimmäisvalotusaika**
- **Vähimmäisvahvistus**
- **Enimmäisvahvistus**
- **Vähimmäisiiris**

Valitse **Manuaalinen**, jos poistat laitteen valotusalgoritmin käytöstä. Algoritmi käyttää seuraavien kenttien arvoja:

- **Valotusaika**
- **Vahvistus**
- **Iiris**

### Prioriteetti

Märitä valotuksen prioriteettitila (vähäinen kohina / kuvataajuus).

### Ikkuna

Määritä suorakulmainen valotuspeite.

### Vähimmäisvalotusaika

Määritä lyhin valotusaika [ $\mu$ s].

### Enimmäisvalotusaika

Määritä pisin valotusaika [ $\mu$ s].

### Vähimmäisvahvistus

Määritä kennon pienin vahvistus [dB].

### Enimmäisvahvistus

Määritä kennon suurin vahvistus [dB].

### Vähimmäisiiris

Määritä himmentimen muodostama tulevan valon pienin vaimennus [dB]. 0 dB vastaa täysin avointa himmennintä.

### Enimmäisiiris

Määritä himmentimen muodostama tulevan valon suurin vaimennus [dB]. 0 dB vastaa täysin avointa himmennintä.

### Valotusaika

Määritä kiinteä valotusaika [ $\mu$ s].

### Vahvistus





Määritä kiinteä vahvistus [dB].

### Iiris

Määritä himmentimen muodostama tulevan valon kiinteä vaimennus [dB]. 0 dB vastaa täysin avointa himmennintä.

## 16.4.9

### Tarkennus

Pääikkuna > **Laitteet** > Laajenna  > Laajenna  > Laajenna  > Laajenna  >  > **ONVIF-kokoonpano** -välilehti > **Pääasetukset** -välilehti > **Tarkennus** -välilehti  
tai

Pääikkuna > **Laitteet** > Laajenna  >  > **ONVIF-kokoonpano** -välilehti > **Pääasetukset** -välilehti > **Tarkennus** -välilehti

Joissakin laitemalleissa voit tässä määrittää tarkennuksen parametrit.

Tällä sivulla objektiivia voi siirtää absoluuttisella, suhteellisella tai jatkuvalla tavalla. Tällä toiminnolla tehtävä kohdistuksen säätö poistaa automaattisen tarkennuksen käytöstä. Laite, joka tukee kohdistuksen etäohjausta, yleensä tulee ohjausta tällä siirtotoiminnolla. Tarkennuskohta ilmaistaan numeroarvolla. Tarkennuksen tila voi olla jokin seuraavista:

#### SIIRTYVÄ

#### OK

#### TUNTEMATON

Järjestelmä voi lisäksi näyttää virhetietoja, kuten laitteen ilmoittaman kohdistusvirheen.

#### Tila

Valitse **Auto**, jos asetat objektiivin automaattisen tarkennuksen näkymän kohteisiin.

Algoritmi käyttää seuraavien kenttien arvoja:

- **Lähellä oleva raja**
- **Kaukana oleva raja**

Valitse **Manuaalinen**, jos kohdistus tehdään manuaalisesti. Algoritmi käyttää seuraavien kenttien arvoja:

- **Oletusnopeus**

#### Oletusnopeus

Määritä kohdistuksen siirtotoiminnon oletusnopeus (jos nopeusparametria ei ole annettu).

#### Kaukana oleva raja





Määritä kohdistuksen lähin etäisyys [m].

#### Kaukana oleva raja

Määritä kohdistuksen kaukaisin etäisyys [m].

## 16.4.10

### Laaja dynaaminen alue

Pääikkuna > **Laitteet** > Laajenna  > Laajenna  > Laajenna  > Laajenna  >  > **ONVIF-kokoonpano** -välilehti > **Pääasetukset** -välilehti > **Laaja dynaaminen alue** -välilehti  
tai

Pääikkuna > **Laitteet** > Laajenna  >  > **ONVIF-kokoonpano** -välilehti > **Pääasetukset** -välilehti > **Laaja dynaaminen alue** -välilehti

Laitteen mallin mukaan voit määrittää tässä laajan dynaamisen alueen parametrit.

#### Tila





Anna tai valitse haluttu arvo.

#### Taso

Anna tai valitse haluttu arvo.

## 16.4.11

### Valkotasapaino

Pääikkuna > **Laitteet** > Laajenna  > Laajenna  > Laajenna  > Laajenna  >  > **ONVIF-kokoonpano** -välilehti > **Pääasetukset** -välilehti > **Valkotasapaino** -välilehti tai

Pääikkuna > **Laitteet** > Laajenna  >  > **ONVIF-kokoonpano** -välilehti > **Pääasetukset** -välilehti > **Valkotasapaino** -välilehti

Laitteen mallin mukaan voit määrittää tässä valkotasapainon parametrit.

#### Tila

Automaattisessa tilassa kamera voi keskimääräisen heijastuksen menetelmää käyttäen säätää asetuksia jatkuvasti optimaaliseen väritoiston saavuttamiseksi. Tila soveltuu käytettäväksi myös luonnonvalossa.

Manuaalisessa tilassa punaisen, vihreän ja sinisen vahvistus voidaan määrittää manuaalisesti haluttuun asetukseen

Valkoisen tason siirto on tarpeen vain erikoisolosuhteissa:

- sisävalaistuksessa ja värillisten LED-valojen valaistuksessa
- natriumlamppujen (katuvalojen) valaistuksessa
- jos kuvassa on jokin hallitseva väri, kuten esimerkiksi jalkapallokentän tai pelipöydän vihreä väri

#### Punavahvistus





Säädä manuaalisessa valkotasapainotilassa punaisen vahvistusta tehdasasetusten valkoisen tason kohdistuksen siirtämiseksi (punaisen vähentäminen lisää syaania).



#### Sinivahvistus

Säädä manuaalisessa valkotasapainotilassa sinisen vahvistusta valkoisen tason kohdistuksen siirtämiseksi (sinisen vähentäminen lisää keltaista).

## 16.4.12

### Verkkokäyttö

Pääikkuna > **Laitteet** > Laajenna  > Laajenna  > Laajenna  > Laajenna  >  > **ONVIF-kokoonpano** -välilehti > **Verkko** -välilehti > **Verkkokäyttö** -välilehti tai

Pääikkuna > **Laitteet** > Laajenna  >  > **ONVIF-kokoonpano** -välilehti > **Verkko** -välilehti > **Verkkokäyttö** -välilehti

Tässä voit määrittää eri verkkoasetuksia.

#### Ethernet IPv4

##### DHCP

Jos verkossa on DHCP-palvelin dynaamista IP-määrittystä varten, voit aktivoida tässä kohdassa lähettimen palvelimelle automaattisesti määritetyn IP-osoitteen hyväksymisen. BVMS yksilöi laitteen IP-osoitteen avulla. DHCP-palvelimen täytyy tukea IP-osoitteen ja MAC-osoitteen välistä kiinteää määrittystä. Palvelin on myös määritettävä niin, että IP-osoite säilyy määrittämisen jälkeen aina, kun tietokone käynnistetään uudelleen.

##### Aliverkon peite

Kirjoita valitun IP-osoitteen oikea aliverkon peite.

Jos DHCP-palvelin on käytössä, aliverkon peite määritetään automaattisesti.

**Oletusyhdykäytävä**

Jos haluat moduulin muodostavan yhteyden etäsijaintiin eri aliverkossa, kirjoita tässä kohdassa yhdyskäytävän IP-osoite. Muussa tapauksessa tämä kenttä jätetään tyhjäksi (0.0.0.0).

**Ethernet IPv6****DHCP**

Anna tai valitse haluttu arvo.

**IP-osoite**

Näyttää laitteen IPv6-osoitteen, jonka DHCP-palvelin on antanut.

**Etuliitteen pituus**

Näyttää laitteen etuliitteen pituuden, jonka DHCP-palvelin on antanut.

**Oletusyhdykäytävä**

Näyttää laitteen oletusyhdykäytävän, jonka DHCP-palvelin on antanut.

**Isännän nimi**

Anna tai valitse haluttu arvo.

**DNS**

DNS-palvelinta käytettäessä laite voi ratkaista nimenä annettavan osoitteen. Anna tässä kohdassa DNS-palvelimen IP-osoite.

**NTP-palvelimet**

Kirjoita halutun aikapalvelimen IP-osoite tai anna DHCP-palvelimen hakea se. Lähetin voi vastaanottaa aikasignaalin aikapalvelimelta useilla eri aikapalvelinprotokollilla ja käyttää sitä sitten sisäisen kellon ajan asettamiseen. Moduuli hakee aikasignaalin automaattisesti minuutin välein. Anna tässä kohdassa aikapalvelimen IP-osoite. Se on erittäin tarkka, ja sitä tarvitaan monissa erikoissovelluksissa.

**HTTP-portit**

Valitse tarvittaessa eri HTTP-selainportti. Oletusportti on 80. Jos haluat sallia vain suojatut yhteydet HTTPS-yhteyden kautta, HTTP-portti on poistettava käytöstä.

**Huomautus:** BVMS ei tue.

**HTTPS-portit**

**Huomautus:** BVMS ei tue.

Jos haluat sallia selaimen käytön verkossa salatun yhteyden kautta, valitse tarvittaessa HTTPS-selainportti. HTTPS-oletusportti on 443. Aktivoimalla valinnan **Off** (Ei käytössä) voit poistaa HTTPS-portit käytöstä ja rajoittaa yhteyksiä salaamattomiin portteihin.

**Oletusyhdykäytävä**

Anna tai valitse haluttu arvo.

**RTSP-portit**

Valitse tarvittaessa muu portti RTSP-tietojen vaihdolle. RTSP-vakioportti on 554. Voit poistaa RTSP-toiminnon käytöstä valitsemalla **Ei käytössä**.

**Nollamäärityksen osoite**

Ota valitun kameran nollamäärityksen tunnistus käyttöön tai poista se käytöstä. Nollamääritys on DHCP:n ja DNS:n käytölle vaihtoehtoinen tapa määrittää kameroiden IP-osoitteet. Se luo käyttökelpoisen IP-verkko-osoitteen automaattisesti ilman määrittystä tai erityisiä palvelimia.

**Huomautus:** ONVIF-standardi käyttää vain nollamäärityksen palveluhakua.

Jos nollamääritystä ei käytetä, verkossa on oltava tarvittavat palvelut kuten DHCP tai DNS. Muussa tapauksessa jokaisen IP-kameran verkkoasetukset on määritettävä manuaalisesti.

### ONVIF-tunnistuksen tila

Jos tämä on käytössä, kameraa voidaan hakea verkossa. Tämä sisältää sen ominaisuudet. Jos tämä ei ole käytössä, kamera ei lähetä mitään hakuviestejä palvelunestohyökkäysten välttämiseksi.

Suosittelemme poistamaan hakutoiminnon käytöstä kun kamera on lisätty määrittelyyn. Anna tai valitse haluttu arvo.

### Ota DynDNS käyttöön

Tämän avulla DynDNS voidaan ottaa käyttöön.

Dynaamisen toimialuenimipalvelun (DNS) avulla voit valita yksikön Internetin kautta sen isäntänimeä käyttämällä, eikä sinun tarvitse tietää yksikön nykyistä IP-osoitetta. Sitä varten sinulla on oltava jonkin dynaamisia toimialuenimipalveluita tarjoavan organisaation tili ja sinun on rekisteröitävä yksikön isäntänimi kyseisen organisaation sivustossa.

### Huomautus:

DynDNS-palveluntarjoajalla (dyndns.org) on lisätietoja palvelusta, rekisteröitymisestä ja käytettävissä olevista isäntänimistä.

### Kirjoita

Anna tai valitse haluttu arvo.

### Nimi

Kirjoita DynDNS-käyttäjätilin nimi.



### TTL

Anna tai valitse haluttu arvo.

## 16.4.13

### Alueet

Pääikkuna > **Laitteet** > Laajenna  > Laajenna  > Laajenna  > Laajenna  >  > **ONVIF-kokoonpano**-välilehti > **Verkko**-välilehti > **Alueet**-välilehti  
tai

Pääikkuna > **Laitteet** > Laajenna  >  > **ONVIF-kokoonpano**-välilehti > **Verkko**-välilehti > **Alueet**-välilehti

Voit lisätä tai poistaa ONVIF-laitteen alueita. URI-osoitteilla on seuraava muoto:

```
onvif://www.onvif.org/<path>
```

Oheisessa kuvassa on esimerkki aluearvon käytöstä. Tämä on vain esimerkki, eikä sen tarkoitus ole millään tavoin kuvata, mitä alueparametreja lähettimen määrittelyyn pitää liittää. Esimerkissä oletetaan, että lähetin on määritetty seuraaville alueille:

```
onvif://www.onvif.org/location/country/china
```

```
onvif://www.onvif.org/location/city/beijing
```

```
onvif://www.onvif.org/location/building/headquarter
```

```
onvif://www.onvif.org/location/floor/R5
```

```
onvif://www.onvif.org/name/ARV-453
```

Voit antaa laitteelle tarkan sijainnin ja laitteen nimen, joilla se tunnustetaan laiteluettelossa.

Taulukko kuvaa laitteen perustoiminnot ja muut ominaisuudet, jotka on standardoitu:



Luokka	Määritetyt arvot	Seloste
type	video_encoder	Laite on verkossa toimiva videolähetinlaite.
	Ptz	Laite on PTZ-laite.

Luokka	Määritetyt arvot	Seloste
	audio_encoder	Laitteessa on audiolähtetimen tuki.
	video_analytics	Laite tukee videon analysointia.
	Network_Video_Transmitter	Laite on verkossa toimiva videolähtetin.
	Network_Video_Decoder	Laite on verkossa toimiva videovastaanotin.
	Network_Video_Storage	Laite on verkossa toimiva videotallennuslaite.
	Network_Video_Analytic	Laite on verkossa toimiva videon analysointilaite.
location	Mikä tahansa merkkijono tai polkuarvo.	BVMS ei tue.
hardware	Mikä tahansa merkkijono tai polkuarvo.	Merkkijono tai polkuarvo, joka kuvaa laitteen laitteistoa. Laitteen alueluettelo on pitää kuulua ainakin yksi laitteisto.
name	Mikä tahansa merkkijono tai polkuarvo.	Laitteen haettava nimi. Nimi näkyy Laitepuussa ja Loogisessa Puussa.

Alueen nimi, malli ja valmistaja määrittävät, miten laite näkyy Laitepuussa ja ONVIF-lähtetimen tunnisteissa ja pääasetuksissa.

## 16.4.14

### Releet

Pääikkuna > **Laitteet** > Laajenna  > Laajenna  > Laajenna  > Laajenna  >  > **ONVIF-kokoonpano** -välilehti > **Liitännät** -välilehti > **Rele** -välilehti

Pääikkuna > **Laitteet** > Laajenna  >  > **ONVIF-kokoonpano** -välilehti > **Liitännät** -välilehti > **Rele** -välilehti

Relelähdön fyysinen vapaa tila voidaan määrittää asettamalla vapaaksi tilaksi **avoin** tai **suljettu** (käänteinen releen käyttäytyminen).

Laitteen käytettävissä olevat digitaaliset lähdöt luetellaan niiden nimillä, esim.:

- **AlarmOut\_0**
- **AlarmOut\_1**

Määrittäessä releiden tapahtumia BVMS -järjestelmässä käytetään tässä lueteltuja nimiä.

#### Tila

Rele voi toimia kahdessa reletilassa:

- **Bistabiili**: Tilan asettamisen jälkeen rele pysyy tässä tilassa.
- **Monostabiili**: Tilan asettamisen jälkeen rele palaa vapaaseen tilaan asetetun ajan jälkeen.

#### Vapaa tila

Valitse **Avoin**, jos haluat releen toimivan NO-kosketin tavoin, tai **Suljettu**, jos haluat releen toimivan kuten NC-kosketin.

#### Viiveaika

Aseta viiveaika. Tämän ajan jälkeen rele kytkeytyy takaisin vapaaseen tilaan, jos sen tilaksi on määritetty **Monostabiili**.

Jos haluat testata releiden tilamuutoksiin liittyvät määriykset, kytke rele valitsemalla **Aktivoi** tai **Poista aktivointi**. Voit tarkistaa määritetyn kameran reletapahtumien oikean toiminnan: relekuvakkeen tilanäyttö Loogisessa Puussa, hälytysluettelon tapahtumat tai tapahtumaloki.

#### Aktivoi



Kytke rele määritettyyn lepotilaan napsauttamalla.

#### Poista aktivointi



Kytke rele määritettyyn ei-lepotilaan napsauttamalla.







## 16.5



### ONVIF-tapahtumalähde-sivu







Pääikkuna > **Laitteet** > Laajenna  > Laajenna  > Laajenna  > Laajenna  >



Laajenna  >  > **ONVIF-tapahtuman lähde** -välilehti  
tai

Pääikkuna > **Laitteet** > Laajenna  > Laajenna  >  > **ONVIF-tapahtuman lähde** -välilehti  
tai

Pääikkuna > **Laitteet** > Laajenna  > Laajenna  > Laajenna  > Laajenna  >  
Laajenna  >  > **ONVIF-tapahtuman lähde** -välilehti  
tai

Pääikkuna > **Laitteet** > Laajenna  > Laajenna  >  > **ONVIF-tapahtuman lähde** -välilehti  
tai

Pääikkuna > **Laitteet** > Laajenna  > Laajenna  > Laajenna  > Laajenna  >  
Laajenna  >  > **ONVIF-tapahtuman lähde** -välilehti  
tai

Pääikkuna > **Laitteet** > Laajenna  > Laajenna  >  > **ONVIF-tapahtuman lähde** -välilehti

Voit määrittää lähteen (videokanava, tulo tai rele) mukaiset ONVIF-tapahtumat. Aktivoitu tapahtuman määritys lisätään lähettimen kartoitustaulukkoon.

Esimerkiksi monikanavaisen lähettimen kohdalla voit määrittää, missä kamerassa **Liikkeen tunnistaminen** -tapahtuma käynnistetään.

#### Tapahtuman käynnistys

Aktivoi tämä tapahtuma.

#### ONVIF-aihe

Kirjoita tai valitse merkkijono.

#### ONVIF-lähdenimi

Kirjoita tai valitse merkkijono.

#### ONVIF-lähteen tyyppi

Kirjoita tai valitse merkkijono.

**ONVIF-lähdearvo**

Kirjoita tai valitse merkkijono.

**Viitata johonkin**

- *ONVIF-tapahtumavastaavuus, sivu 41*
- *ONVIF-kartoitustaulukon määrittäminen, sivu 233*

**16.6****ONVIF-profiilin määrittäminen**

Pääikkuna > **Kamerat ja tallennus** >

Voit määrittää ONVIF-kameraan ONVIF-tallennusvälineprofiilin tunnistimen.

Voit määrittää profiilin joko reaaliaikaiselle videokuvalle tai tallennukselle.

**Reaaliaikaisen videokuvatunnistimen määrittäminen:**

- ▶ Tee valinta **Reaaliaikainen videokuva - Profiili** -sarakkeessa.

**Tallennuksen tunnistimen määrittäminen:**

- ▶ Tee valinta **Tallennus - Profiili**-sarakkeessa.

**Viitata johonkin**

- *Kamerat -sivu, sivu 274*



## 17 Kartat ja rakenne -sivu



### Huomautus!

BVMS Viewer sisältää vain perusominaisuudet. Kehittyneet toiminnot sisältyvät BVMS Professional -tuotteeseen. Tarkempia tietoja eri BVMS-versioista saat osoitteesta [www.boschsecurity.com](http://www.boschsecurity.com) sekä BVMS-pikavalintaoppaasta: [BVMS-pikavalintaopas](#).

Kunkin kohdan alakohtien määrä näkyy hakasulkeissa.

Pääikkuna > **Kartat ja rakenne**

Käyttöoikeudet voidaan menettää. Jos siirrät laiteryhmää, kyseiset laitteet menettävät käyttöoikeusasetuksensa. Sinun on määritettävä käyttöoikeudet uudelleen **Käyttäjryhmät** -sivulla.

ässä näkyy laitepuu, looginen puu ja **Globaali kartta** -ikkuna.

Voit määrittää rakenteen kaikille BVMS -järjestelmän laitteille. Rakenne näkyy loogisessa puussa.

Voit tehdä seuraavat tehtävät:

- kokonaisen Loogisen Puun määrittäminen
- resurssien hallinta
- komentosarjojen luominen
- jaksojen luominen
- karttaikkunoiden luominen
- toimintahäiriöreleiden luominen
- kohdekarttojen lisääminen ja kohdepisteiden luominen.

Karttojen kohdepisteet voivat olla







- kameroita
- syötteitä
- releitä
- komentosarjoja
- jaksoja
- asiakirjoja
- linkkejä muihin karttoihin
- VRM
- iSCSI
- kulunvalvontajärjestelmän lukijoita
- rikosilmoittimia
- Enterprise System Management Server.

Resurssitiedostot voivat olla:

- karttatiedostoja
- asiakirjatiedostoja
- linkkejä ulkoisiin URL-osoitteisiin
- äänitiedostoja
- linkkejä ulkoisiin sovelluksiin.

### Kuvakkeet

	Avaa resurssitiedostojen hallinnan valintaikkunan.
	Avaa valintaikkunan, jossa lisätään komentosarjoja Loogiseen Puuhun tai hallitaan niitä.

	Avaa kameran jaksotiedoston lisäys- tai muokkausikkunan.
	Luo kansion loogiseen puuhun.
	Avaa kartan resurssitiedostojen lisäysikkunan.
	Luo karttaikkunan loogiseen puuhun.
	Avaa asiakirjatiedoston lisäysikkunan.
	Avaa valintaikkunan, jossa lisätään linkki ulkoiseen sovellukseen.
	Avaa toimintahäiriöreeleen lisäysikkunan.

### Symbolit

	Laite lisättiin Loogiseen Puuhun.
---	-----------------------------------

### Kohteiden etsiminen:

- Kirjoita hakukenttään  merkkijono ja suodata näytettävät kohteet painamalla näppäintä ENTER.

Vain merkkijonon sisältävät kohteet ja niitä vastaavat ylätasoon kohteet (vain puissa) näytetään. Suodatettujen kohteiden määrä ja kohteiden kokonaismäärä ilmoitetaan.

**Huomautus:** Pane merkkijonot lainausmerkkeihin, jos haluat etsiä tarkkaa merkkijonoa: esimerkiksi "Camera 1" suodattaa juuri tämännimiset kamerat, muttei kameraa camera 201.



## 18 Karttojen ja loogisen puun määrittäminen

Tässä luvussa on tietoja Loogisen Puun määrittämisestä sekä resurssitiedostojen, kuten karttojen, hallinnasta.



### Huomautus!

Jos laitoryhmiä siirretään Loogisessa Puussa, kyseiset laitteet menettävät käyttöoikeusasetuksensa. Käyttöoikeudet on asetettava uudelleen **Käyttäjärhyvät**-sivulla.

- Tallenna asetukset valitsemalla .
- Kumoa edellinen asetus valitsemalla .
- Aktivoi määrittäminen valitsemalla .

### Viitata johonkin

- *Resurssien hallintaohjelma -valintaikkuna, sivu 254*
- *Valitse resurssi -valintaikkuna, sivu 254*
- *Jakson koontitoiminto -valintaikkuna, sivu 257*
- *Lisää jakso -valintaikkuna, sivu 259*
- *Lisää jakson kuva -valintaikkuna, sivu 259*
- *Lisää URL-osoite -valintaikkuna, sivu 255*
- *Valitse kartta linkille -valintaikkuna, sivu 260*
- *Toimintahäiriörele -valintaikkuna, sivu 267*
- *Linkki ulkoiseen sovellukseen -valintaikkuna, sivu 256*

### 18.1 Loogisen Puun määrittäminen

Pääikkuna > **Kartat ja rakenne** > **Looginen Puu** -välilehti

Voit lisätä loogiseen puuhun laitteita, resurssitiedostoja, jaksoja, työaseman komentosarjoja ja kansioita. Laitteet on lueteltu Laitepuu-kohdassa. Minkä tahansa laitepuun tason voi vetää loogiseen puuhun.

Resurssitiedosto voi olla esimerkiksi kohdekartta, asiakirja, web-tiedosto, äänitiedosto tai komentosarja.

- Kohdekartta on tiedosto, joka voidaan lisätä loogiseen puuhun. Kun kohdekartta lisätään loogiseen puuhun, järjestelmä luo karttakansion, johon voidaan järjestää karttaan liittyvät loogiset laitteet.
- Karttaikkuna on maailmankartalla oleva alue, jolla on tietty keskipiste ja zoomaustaso.
- Kansion avulla voidaan järjestää loogisessa puussa olevat laitteet.

Kun Configuration Client käynnistetään ensimmäisen kerran, looginen puu on tyhjä.

Jos käyttäjärhyvällä ei ole laitteen (esim. kameran) käyttöoikeuksia, laite ei näy kohdekartassa, karttaikkunassa eikä loogisessa puussa.

Kohdekarttaan voi lisätä seuraavia kohteita kohdepisteinä laitepuusta tai loogisesta puusta:

- kameroita
- syötteitä
- releitä
- komentosarjoja
- jaksoja
- asiakirjoja

- linkkejä muihin karttoihin
- VRM
- iSCSI
- kulunvalvontajärjestelmän lukijoita
- rikosilmoittimia
- Enterprise System Management Server.

Kohteen lisääminen kohdekarttaan luo kohdepisteen karttaan.

Kun kohde lisätään loogisen puun karttakansioon, se näkyy myös kartan vasemmassa yläkulmassa. Kun kohde lisätään karttaan, se lisätään samalla myös vastaavan kartan alle Operator Clientin loogiseen puuhun.

Maailmankarttaan voidaan lisätä seuraavia kohteita laitepuusta:

- kameroita

Looginen puu määritetään toistamalla jotkin tai kaikki seuraavat vaiheet useita kertoja.

#### Loogisen puun nimeäminen uudelleen:

1. Valitse loogisen puun juurikohde.

2. Valitse vaihtoehto  .

3. Syötä tiedoston uusi nimi.

Tämä nimi näkyy kaikille käyttäjille kohteen Operator Clientloogisessa puussa.

#### Viitata johonkin

- *Kartat ja rakenne -sivu, sivu 249*

## 18.2

### Laitteen lisääminen Loogiseen puuhun

Pääikkuna > **Kartat ja rakenne** > **Looginen Puu**-välilehti

#### Laitteen lisääminen

- ▶ Vedä kohde Laitepuusta haluttuun kohtaan Loogisessa Puussa. Kokonainen solmu alakohteineen voidaan vetää Laitepuusta Loogiseen Puuhun. Voit valita useita laitteita CTRL- tai SHIFT-näppäimillä.

#### Viitata johonkin

- *Kartat ja rakenne -sivu, sivu 249*

## 18.3

### Puunimikkeen poistaminen

Pääikkuna > **Kartat ja rakenne** > **Looginen Puu**-välilehti

#### Puunimikkeen poistaminen Loogisesta Puusta:

- ▶ Napsauta Loogisen Puun kohdetta hiiren kakkospainikkeella ja valitse **Poista**. Jos valitulla kohteella on alakohteita, näyttöön avautuu viesti-ikkuna. Vahvasta valitsemalla **OK**. Kohde poistetaan. Kun kohde poistetaan Loogisen Puun karttakansiosta, se poistetaan myös kartalta.

#### Viitata johonkin

- *Kartat ja rakenne -sivu, sivu 249*

## 18.4

### Resurssitiedostojen hallinta

Pääikkuna > **Kartat ja rakenne** > > **Looginen Puu** -välilehti >   
tai

Pääikkuna > **Hälyt** > 

Resurssitiedostoja voidaan tuoda seuraavissa tiedostomuodoissa:

- DWF-tiedostot (kaksiulotteiset karttaresurssitiedostot)
- PDF
- JPG
- PNG
- HTML-tiedostot
- MP3-tiedostot (äänitiedostot)
- TXT-tiedostot (komentosarjat tai kamerajaksot)
- MHT-tiedostot (Web-arkistot)
- URL-tiedostot (Web-sivujen linkit)
- HTTPS URL -tiedostot (linkit Intelligent Insights -pienoissovelluksiin)
- WAV-tiedostot (äänitiedostot)

Tuodut resurssitiedostot lisätään tietokantaan. Niitä ei linkitetä alkuperäisiin tiedostoihin.



#### Huomautus!

Toimi seuraavien toimenpiteiden jälkeen seuraavasti:

Tallenna asetukset valitsemalla  .

#### Resurssitiedostojen tuominen:

1. Valitse  .  
**Tuo resurssi** -valintaikkuna avautuu.
2. Valitse halutut tiedostot.
3. Valitse **Avaa**.  
Valitut tiedostot lisätään luetteloon.  
Jos tiedosto on jo tuotu, näkyviin tulee viestiruutu.  
Jos tuot aiemmin tuodun tiedoston uudelleen, luetteloon lisätään uusi kohde.

#### Resurssitiedoston poistaminen:

1. Valitse resurssitiedosto.
2. Valitse  .  
Valittu resurssitiedosto poistetaan luettelosta.

#### Resurssitiedoston nimeäminen uudelleen:

1. Valitse resurssitiedosto.
2. Valitse  .
3. Syötä uusi nimi.  
Alkuperäinen tiedoston nimi ja luontipäivämäärä säilytetään.

#### Resurssitiedoston sisällön korvaaminen:

1. Valitse resurssitiedosto.
2. Valitse  .  
**Korvaa resurssi** -valintaikkuna avautuu.
3. Valitse tiedosto, jossa on haluttu sisältö, ja valitse **Avaa**.  
Resurssin nimi säilytetään ja alkuperäinen tiedoston nimi korvataan uudella nimellä.

**Resurssitiedoston vieminen:**

1. Valitse resurssitiedosto.
2. Valitse  .  
Hakemiston avaamiseen liittyvä valintaikkuna avautuu.
3. Valitse oikea hakemisto ja valitse **OK**.  
Alkuperäinen tiedosto vietään.

**Viitata johonkin**

- Valitse resurssi -valintaikkuna, sivu 254

**18.4.1****Resurssien hallintaohjelma -valintaikkuna**

Pääikkuna > **Kartat ja rakenne** >  > **Resurssien hallintaohjelma**-valintaikkuna  
 Voit hallita resurssitiedostoja.

Voit hallita seuraavia tiedostomuotoja:

- DWF-tiedostot (karttaresurssitiedostot)  
Nämä tiedostot on muunnettu bittikarttamuotoon, jotta niitä voidaan käyttää Operator Client -ohjelmassa.
- PDF
- JPG
- PNG
- HTML-tiedostot (HTML-asiakirjat, esim. toimintasuunnitelmat)
- MP3-tiedostot (äänitiedostot)
- TXT-tiedostot (tekstitiedostot)
- URL-tiedostot (sisältää linkit Web-sivuihin tai Intelligent Insights -pienoissovelluksiin)
- MHT-tiedostot (Web-arkistot)
- WAV-tiedostot (äänitiedostot)
- EXE



Avaa resurssitiedoston tuonti-ikkuna napsauttamalla.



Napsauta, jos haluat avata **Lisää URL-osoite** -valintaikkunan.



Napsauta, jos haluat avata **Linkki ulkoiseen sovellukseen** -valintaikkunan.



Poista valittu resurssitiedosto napsauttamalla.



Nimeä valittu resurssitiedosto uudelleen napsauttamalla.



Avaa napsauttamalla valintaikkuna, jossa voit korvata valitun resurssitiedoston toisella tiedostolla.



Avaa napsauttamalla valintaikkuna, jossa voit tuoda valitun resurssitiedoston.

**18.4.2****Valitse resurssi -valintaikkuna**

Pääikkuna > **Kartat ja rakenne** >

Voit lisätä karttatiedoston DWF -, PDF-, JPG- tai PNG-muodossa Loogiseen Puuhun.

**Valitse resurssitiedosto:**

Valitse karttatiedosto napsauttamalla tiedostonimeä. Valitun tiedoston sisältö näytetään esikatseluruudussa.

**Hallinta...**

Avaa **Resurssien hallintaohjelma** -valintaikkunan.

**Viitata johonkin**

- *Kartan lisääminen, sivu 259*
- *Kartan määrittäminen kansioon, sivu 260*
- *Asiakirjan lisääminen, sivu 255*

## 18.5

### Asiakirjan lisääminen

Pääikkuna > **Kartat ja rakenne** > **Looginen Puu**-välilehti

Voit lisätä tekstitiedostoja, HTML-tiedostoja (mukaan lukien MHT-tiedostot), Internet-osoitteen sisältäviä URL-tiedostoja tai HTTPS URL -tiedostoja (jotka sisältävät esimerkiksi Intelligent Insights -pienoissovelluksia) asiakirjoina. Voit myös lisätä linkin toiseen sovellukseen.

Asiakirjatiedostot on tuotava ennen asiakirjan lisäämistä.

Katso lisätietoja asiakirjatiedostojen tuomisesta kohdasta *Resurssitiedostojen hallinta, sivu 252*.

**Kartta-asiakirjatiedoston lisääminen / Intelligent Insights -pienoissovelluksen lisääminen:**

1. Varmista, että lisättävä asiakirjatiedosto on jo tuotu.
2. Valitse kansio, johon haluat lisätä uuden asiakirjan.
3. Valitse . **Valitse resurssi** -valintaikkuna avautuu.
4. Valitse tiedosto luettelosta. Jos tarvittavia tiedostoja ei ole luettelossa, avaa **Resurssien hallintaohjelma** -valintaikkuna tiedostojen tuomista varten valitsemalla **Hallinta...**
5. Valitse **OK**. Uusi asiakirja lisätään valittuun kansioon.

**Viitata johonkin**

- *Valitse resurssi -valintaikkuna, sivu 254*
- *Resurssitiedostojen hallinta, sivu 252*

### 18.5.1

#### Lisää URL-osoite -valintaikkuna

Pääikkuna > **Kartat ja rakenne** >  > 

Voit lisätä järjestelmään HTTP-pohjaisen Internet-osoitteen (URL) tai HTTPS-pohjaisen Internet-osoitteen, esimerkiksi Intelligent Insights -pienoissovelluksia varten. Voit lisätä tämän URL-osoitteen asiakirjana Loogiseen Puuhun. Käyttäjä voi nähdä Internet-sivun tai Intelligent Insights -pienoissovelluksen Operator Clientissa.

**Nimi**

Anna URL:n näyttönimi.

**URL-osoite**

Kirjoita URL-osoite.

**Vain suojattu yhteys****Käyttäjä**

Kirjoita HTTPS URL:n käyttäjänimi.

**Salasana:**

Kirjoita HTTPS URL:n salasana.

**Näytä salasana**

Kun napsautat tästä, saat salasanan kirjoittaessasi näkyviin. Varo, ettei kukaan näe salasanaasi.

**Viitata johonkin**

– *Asiakirjan lisääminen, sivu 255*

**18.6****Linkki ulkoiseen sovellukseen -valintaikkuna**

Pääikkuna > **Kartat ja rakenne** > **Looginen Puu** -välilehti >  > **Resurssien**

**hallintaohjelma** -valintaikkuna >  > **Linkki ulkoiseen sovellukseen** -valintaikkuna

Voit lisätä linkin ulkoiseen sovellukseen. Linkin on oltava voimassa työasemassa, jossa tätä linkkiä käytetään.

**Huomautus!**

Ulkoinen sovellus, jonka alussa on aloitusnäyttö, ei toimi odotetulla tavalla.

Ulkoinen sovellus, joka jakaa toimintoja Operator Client -sovelluksen kanssa, ei toimi odotetulla tavalla ja voi (harvoissa tapauksissa) aiheuttaa Operator Client -sovelluksen kaatumisen.

**Nimi**

Kirjoita nimi linkille, joka näytetään Loogisessa Puussa.

**Polku**

Kirjoita tai valitse ulkoisen sovelluksen polku. Tämän polun on oltava voimassa työasemassa, jossa Operator Client -käyttäjä käyttää tätä linkkiä.

**Argumentit**

Kirjoita tarvittaessa argumentit komennolle, joka suorittaa ulkoisen sovelluksen.

**18.7****Komentosarjan lisääminen**

Pääikkuna > **Kartat ja rakenne** > **Looginen Puu**-välilehti

Ennen kuin Komentosarja voidaan lisätä, komentosarjatiedostot on tuotava tai luotava. Katso tarvittaessa lisätietoja kohdasta *Komentosarjojen määrittäminen, sivu 87*.

**Komentosarjatiedoston lisääminen:**

1. Valitse kansio, johon uusi Komentosarja halutaan lisätä.
2. Valitse . **Valitse työaseman komentosarja** -valintaikkuna avautuu.
3. Valitse tiedosto luettelosta.
4. Valitse **OK**.  
Uusi komentosarja lisätään valittuun kansioon.

**Viitata johonkin**

– *Valitse resurssi -valintaikkuna, sivu 254*

**18.8****Kamerajakson lisääminen**



Pääikkuna > **Kartat ja rakenne** > **Looginen Puu**-välilehti

Kamerajakso lisätään juurihakemistoon tai Loogisen Puun kansioon.

**Kamerajakson lisääminen:**

1. Valitse Loogisessa Puussa kansio, johon uusi kamerajakso halutaan lisätä.



2. Valitse  **Jakson koontitoiminto** -valintaikkuna avautuu.
3. Valitse kamerajakso luettelosta.
4. Valitse **Lisää Loogiseen Puuhun**. Uusi  lisätään valittuun kansioon.

#### Viitata johonkin

- *Jakson koontitoiminto -valintaikkuna, sivu 257*



## 18.8.1

### Jakson koontitoiminto -valintaikkuna

Pääikkuna > **Kartat ja rakenne** > 

Voit hallita kamerajaksoja.

#### Kuvakkeet

	Avaa <b>Lisää jakso</b> -valintaikkunan.
	Nimeää kamerajakson uudelleen.
	Poistaa valitun kamerajakson.

#### Lisää kuva

Napsauta, jos haluat avata **Lisää jakson kuva** -valintaikkunan.

#### Poista kuva

Napsauta, jos haluat poistaa valitut vaiheet.

#### Vaihe

Näyttää vaiheen numeron. Kaikilla tietyssä vaiheessa olevilla kameroilla on sama viiveaika.

#### Viive

Voit muuttaa viiveaikaa (sekunteina).

#### Kameran numero

Valitse kamera loogisen numeron perusteella napsauttamalla solua.

#### Kamera

Valitse kamera nimen perusteella napsauttamalla solua.

#### Kameratoiminto

Muuta kameran toimintoa tällä rivillä napsauttamalla solua.

#### Tiedot

Syötä valitun kameratoiminnon kesto. Jos haluat määrittää tämän, valitse ensin merkinnät

**Kamera-** ja **Kameratoiminto**-sarakkeista.

#### Tietoyksikkö

Valitse valitun ajan yksikkö, esimerkiksi sekunti. Jos haluat määrittää tämän, valitse ensin merkinnät **Kamera-** ja **Kameratoiminto**-sarakkeista.

#### Lisää Loogiseen Puuhun

Lisää valittu kamerajakso Loogiseen Puuhun ja sulje valintaikkuna.

#### Viitata johonkin

- *Esiasetettujen kamerajaksojen hallinta, sivu 258*

## 18.9 Esiasetettujen kamerajaksojen hallinta

Pääikkuna > **Kartat ja rakenne** > **Looginen Puu**-välilehti

Seuraavat tehtävät ovat mahdollisia kamerajaksojen hallinnoimiseksi:

- Kamerajakson luominen
- Uuden kuvan lisääminen olemassa olevaan kamerajaksoon uudella viiveajalla
- Kuvan poistaminen kamerajaksosta
- Kamerajakson poistaminen



### Huomautus!

Kun määrittäminen vaihdetaan ja aktivoidaan, kamerajaksoa (esiasetettua tai automaattista) yleensä jatketaan, kun Operator Client on käynnistetty uudelleen.

Seuraavissa tapauksissa jaksoa ei kuitenkaan jatketa:

Monitori, jossa jakso on määritetty näytettäväksi, on poistettu.

Sen monitorin tilaa (yksittäisnäyttö/nelikuvanäyttö), jossa jakso on määritetty näytettäväksi, on muutettu.

Sen monitorin looginen numero, jossa jakso on määritetty näytettäväksi, on muuttunut.



### Huomautus!

Toimi seuraavien toimenpiteiden jälkeen seuraavasti:

Tallenna asetukset valitsemalla .

### Kamerajakson luominen:

1. Valitse Loogisesta Puusta kansio, johon kamerajakso halutaan luoda.

2. Valitse .

**Jakson koontitoiminto** -valintaikkuna avautuu.

3. Valitse **Jakson koontitoiminto** -valintaikkunassa .

**Lisää jakso** -valintaikkuna avautuu.

4. Määritä halutut arvot.

5. Valitse **OK**.

Uusi kamerajakso  lisätään.

Yksityiskohtaisia tietoja eri kentistä on sovellusikkunan käytönaikaisessa ohjeessa.

### Uuden kuvan lisääminen kamerajaksoon uudella viiveajalla:

1. Valitse haluttu kamerajakso.

2. Valitse **Lisää kuva**.

**Lisää jakson kuva** -valintaikkuna avautuu.

3. Valitse oikeat asetukset.

4. Valitse **OK**.

Kamerajaksoon lisätään uusi kuva.

### Kuvan poistaminen kamerajaksosta:

► Napsauta haluttua kamerajaksoa hiiren kakkospainikkeella ja valitse **Poista kuva**.

Kuva, jonka numero on suurin, poistetaan.

### Kamerajakson poistaminen:

1. Valitse haluttu kamerajakso.

2. Valitse  . Valittu kamerajakso poistetaan.

**Viitata johonkin**

– *Jakson koontitoiminto -valintaikkuna, sivu 257*

**18.9.1****Lisää jakso -valintaikkuna**

Pääikkuna > **Kartat ja rakenne** >  > **Jakson koontitoiminto** -valintaruutu > 

Voit määrittää kamerajakson ominaisuuksia.

**Jakson nimi:**

Syötä uuden kamerajakson nimi.

**Looginen numero:**

Jos käytät Bosch IntuiKey -näppäimistöä, anna jakson looginen numero.

**Viiveaika:**

Anna sopiva viiveaika.

**Kuvakohtaiset kamerat:**

Anna kameroiden lukumäärä jokaisessa vaiheessa.

**Kuvat:**

Syötä kuvien lukumäärä.

**18.9.2****Lisää jakson kuva -valintaikkuna**

Pääikkuna > **Kartat ja rakenne** >  > **Lisää kuva** -painike

Uuden kuvan lisääminen olemassa olevaan kamerajaksoon uudella viiveajalla



**Viiveaika:**

Anna sopiva viiveaika.

**18.10****Kansion lisääminen**

Pääikkuna > **Kartat ja rakenne** > **Looginen Puu**-välilehti

**Kansion lisääminen:**

1. Valitse kansio, johon uusi kansio halutaan lisätä.
2. Valitse . Uusi kansio lisätään valittuun kansioon.
3. Voit nimetä kansion uudelleen valitsemalla .
4. Kirjoita uusi nimi ja paina ENTER-näppäintä.

**Viitata johonkin**

– *Kartat ja rakenne -sivu, sivu 249*

**18.11****Kartan lisääminen**

Pääikkuna > **Kartat ja rakenne** > **Looginen Puu**-välilehti

Ennen kartan lisäämistä on tuotava kartan resurssitiedostot.

Katso lisätietoja kartan resurssitiedoston tuomisesta kohdasta *Resurssitiedostojen hallinta, sivu 252*.

**Kartan lisääminen:**

1. Varmista, että lisättävä kartan resurssitiedosto on jo tuotu.
2. Valitse kansio, johon uusi kartta halutaan lisätä.
3. Valitse . **Valitse resurssi** -valintaikkuna avautuu.

4. Valitse tiedosto luettelosta.  
Jos tarvittavia tiedostoja ei ole luettelossa, avaa **Resurssien hallintaohjelma** -valintaikkuna tiedostojen tuomista varten valitsemalla **Hallinta...**
5. Valitse **OK**.

Uusi kartta  lisätään valittuun kansioon  
Kartta tulee näkyviin.  
Kaikki tässä kansiossa olevat laitteet näkyvät kartan vasemmassa yläreunassa.

### Viitata johonkin

– Valitse resurssi -valintaikkuna, sivu 254

## 18.12

### Linkin lisääminen toiseen karttaan

Pääikkuna > **Kartat ja rakenne** > **Looginen Puu**-välilehti

Kun vähintään kaksi karttaa on lisätty, karttaan voidaan lisätä toiseen karttaan osoittava linkki. Näin käyttäjä voi siirtyä kartasta toiseen.

#### Linkin lisääminen:

1. Napsauta karttakansiota  Loogisessa Puussa.
2. Napsauta hiiren kakkospainikkeella karttaa ja valitse **Luo linkki**.  
**Valitse kartta linkille** -valintaikkuna tulee näkyviin.

3. Napsauta valintaikkunassa karttaa .
4. Valitse **Valitse**.
5. Vedä kohde haluttuun kohtaan kartalla.

### 18.12.1

#### Valitse kartta linkille -valintaikkuna

Pääikkuna > **Kartat ja rakenne** > Valitse karttakansio  Loogisessa Puussa > Napsauta hiiren kakkospainikkeella karttaa ja valitse **Luo linkki**  
Valitse kartta, josta luot linkin toiseen karttaan.

 Valitsee toisen kartan.

#### Valitse

Lisää linkin valittuun karttaan.

## 18.13

### Kartan määrittäminen kansioon

Pääikkuna > **Kartat ja rakenne** > **Looginen Puu**-välilehti

Ennen karttojen määrittämistä on tuotava kartan resurssitiedostot.

Katso tarvittaessa lisätietoja kohdasta *Resurssitiedostojen hallinta*, sivu 252.

#### Kartan resurssitiedoston määrittäminen:

1. Napsauta hiiren kakkospainikkeella kansiota ja valitse **Määritä kartta**.  
**Valitse resurssi** -valintaikkuna tulee näkyviin.
2. Valitse kartan resurssitiedosto luettelosta.
3. Valitse **OK**. Valittu kansio tulee näkyviin muodossa .  
Kartta näytetään karttaikkunassa.  
Kaikki tässä kansiossa olevat kohteet näkyvät kartan vasemmassa yläreunassa.

**Viitata johonkin**

- *Kartat ja rakenne -sivu, sivu 249*
- *Valitse resurssi -valintaikkuna, sivu 254*

**18.14****Kohdekartan laitteiden hallinta**

Pääikkuna > **Kartat ja rakenne** > **Looginen Puu**-välilehti

Ennen kuin kohdekartan laitteita voidaan hallita, on lisättävä kartta tai määritettävä kartta kansioon sekä lisättävä laitteita kyseiseen kansioon.

**Huomautus!**

Toimi seuraavien toimenpiteiden jälkeen seuraavasti:

Tallenna asetukset valitsemalla .

**Kohteiden sijoittaminen kohdekartalle:**

1. Valitse karttakansio.
2. Vedä laitteet laitepuusta karttakansioon.  
Karttakansion laitteet ovat kohdekartan vasemmassa yläkulmassa.
3. Vedä kohteet haluttuihin kohtiin kohdekartalla.

**Loogisen puun kohteen poistaminen vain kohdekartasta:**

1. Napsauta kartan kohdetta hiiren kakkospainikkeella ja valitse **Näkymätön**.  
Kohde poistetaan kohdekartasta.  
Kohde säilyy loogisessa puussa.
2. Jos kohde halutaan tehdä uudelleen näkyväksi, napsauta laitetta loogisessa puussa hiiren kakkospainikkeella ja valitse **Näky kartalla**.

**Kohteen poistaminen kohdekartalta ja kokonaisesta loogisesta puusta:**

- ▶ Napsauta loogisen puun kohdetta hiiren kakkospainikkeella ja valitse **Poista**.  
Kohde poistetaan kohdekartalta ja loogisesta puusta.

**Kameran suunnan kuvakkeen muuttaminen:**

- ▶ Napsauta kohdetta hiiren kakkospainikkeella ja valitse **Muuta kuvaa**. Valitse sitten haluttu kuvake.  
Kuvake vaihdetaan.

**Kohteen värin muuttaminen:**

- ▶ Napsauta kohdetta hiiren kakkospainikkeella ja valitse **Muuta väriä**. Valitse haluttu väri.  
Kuvake vaihdetaan.

**Laitteen ohittaminen tai ohituksen poistaminen kohdekartalla:**

1. Napsauta kohdekartalla olevaa laitetta hiiren kakkospainikkeella.
2. Valitse **Ohita / Poista ohitus**.

**Huomautus!**

Ohitetut laitteet voidaan suodattaa hakutekstikentässä.

**Viitata johonkin**

- *Laitteiden ohituksen määrittäminen, sivu 267*
- *Kartat ja rakenne -sivu, sivu 249*

## 18.15 Maailmankartan ja karttaikkunoiden määrittäminen

Pääikkuna > **Kartat ja rakenne** > **Globaali kartta** -välilehti

Jos haluat käyttää online-karttoja tai Operator Clientin Map-based tracking assistant - ominaisuutta, sinun on lisättävä ja määritettävä kamerat maailmankartalle.

Voit määrittää karttaikkunat maailmankartasta. Karttaikkuna on maailmankartalla oleva alue, jolla on tietty keskipiste ja zoomaustaso. Karttaikkuna voidaan näyttää Operator Clientin kuvaruudussa.

Jos haluat luoda karttaikkunan tai käyttää Operator Clientin Map-based tracking assistant - ominaisuutta, toimi ensin seuraavasti:

1. Valitse maailmankartan taustakartan tyyppi.
2. Vedä kamerat maailmankartalle.
3. Määritä kameroiden suuntaus ja näkymä maailmankartalla.

Jos haluat luoda karttaikkunoita tai käyttää Operator Clientin Map-based tracking assistant - ominaisuutta **useissa kerroksissa**, toimi ensin seuraavasti:

1. Valitse maailmankartan taustakartan tyyppi.
2. Lisää kartta maailmankartalle.  
**Huomautus:**Ensimmäinen lisäämäsi kartta on pohjakerros. Jos valitset offline-taustakartan tyyppiä **Ei mitään**, ensimmäinen lisäämäsi kartta on taustakartta.
3. Lisää kerroksia pohjakerrokseen tai taustakarttaan.
4. Valitse tarvittava kerros.
5. Vedä kamerat kerroskartalle.
6. Määritä kamerasuuntaus ja näkymä.

### 18.15.1 Maailmankartan määrittäminen

Voit määrittää taustakartan tyytit maailmankartalle ja hakea kameroita, sijainteja ja osoitteita.

#### Maailmankartan taustakartan tyytin vaihtaminen:

1. Siirry Pääikkunaan ja valitse **Asetukset**-valikko > **Asetukset...**-komento.
2. Valitse sopiva vaihtoehto.  
**Huomautus:** Jos sinulla on internetyhteys, voit valita jonkin online-taustakarttatyytin (Here kartat). Jos sinulla ei ole internetyhteyttä, valitse offline-taustakarttatyyppi **Ei mitään**.  
**Jotta voit käyttää online-karttoja, sinun on hankittava lisenssi.**
3. Jos valitsit online-taustakarttatyytin, syötä asiakaskohtainen sovellusliittymävaimesi.
4. Tarkista sovellusliittymäyhteys valitsemalla **Testi**.
5. Valitse **OK**.



#### Huomautus!

Jos vaihdat taustakartan tyytin online-tyypistä (Here) offline-tyyppiin (**Ei mitään**) tai toisin päin, menetät kaikki asetetut kamerasuuntaukset ja karttaikkunat.

Voit määrittää maailmankartalle vain yhden taustan. Samaa taustaa käytetään kaikissa karttaikkunoissa.

#### Kameroiden tai sijaintien hakeminen maailmankartalta:

1. Kirjoita kamerasuuntaus, sijainti tai osoite hakukenttään.  
Kun alat kirjoittaa, näet avattavan valikon, jossa on kirjoittamaasi sopivia vaihtoehtoja.
2. Valitse haluamasi vaihtoehto luettelosta.  
Kamera, sijainti tai osoite tulee näkyviin, ja se on muutaman sekunnin ajan merkitty

lipulla  .



**Viitata johonkin**

– Valinnat-valintaikkuna (Asetukset-valikko), sivu 117

**18.15.2****Kameroiden määrittäminen maailmankartalla****Kameran määrittäminen maailmankartalla**

**Huomautus:** Jos olet määrittänyt karttoihin useita kerroksia, varmista, että valitset oikean kerroksen, johon haluat määrittää kamerasi.

1. Valitse **Globaali kartta**-välilehti.
2. Siirry kohtaan, johon haluat sijoittaa kameran, kirjoittamalla kohdan osoite tai sijainti hakukenttään.

Voit myös lähentää ja loitontaa karttaa käyttämällä  - ja  -painikkeita tai hiiren rullaa.

3. Vedä kamera laitepuusta haluamallesi alueelle maailmankartalla.
4. Valitse kamera klikkaamalla sitä.
5. Määritä kameran suuntaus ja näkymä.

**Huomautus:** Jos valitset domekameran, näet saavutettavissa olevan näkymän ja todellisen näkymän. Varoitusymboli kertoo, että domekameran todellinen näkymä edellyttää vaak- ja pystysuuntaista kalibrointia. Jos haluat kalibroida domekameran, avaa live-esikatselukuva.

6. Klikkaa , niin näet valitun kameran live-esikatselukuvan. Esikatselukuva voi auttaa sinua määrittämään kameran suuntauksen ja näkymän.

7. Klikkaa , niin voit piilottaa valitun kameran live-esikatselukuvan.

**Huomautus:** Jos lisäät kameran maailmankartalle mutta et ole vielä lisännyt kyseistä kameraa loogiseen puuhun, se lisätään automaattisesti loogisen puun loppuun.

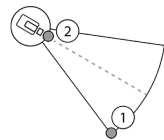
**Kameran suuntauksen ja näkymän määrittäminen**

1. Määritä näkymä vetämällä sitä.
2. Käännä suuntaa ja määritä se vetämällä sitä.

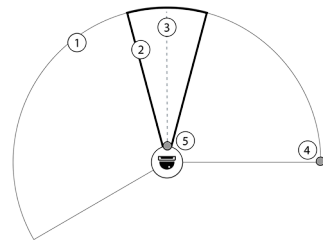

**PTZ-kameran (CPP4 tai sitä uudempi alusta) vaakasuunnan ja näkymän määrittäminen**

1. Saavutettavissa oleva näkymä on teoreettinen alue, joka on mahdollista nähdä.
2. Todellinen näkymä on PTZ-kameran todellinen PTZ-paikka.
3. Panorointikulma on 0.
4. Määritä näkymä vetämällä sitä.
5. Käännä suuntaa ja määritä se vetämällä sitä.

**Huomautus!**

Map-based tracking assistant -ominaisuuden optimaalisen käytön takaamiseksi sinun on myös säädettävä PTZ-kameran pystysuuntaista paikkaa. Suosittelemme live-esikatselukuvan pystysuuntaisen paikan säätämistä alueella olevan tunnetun kohdan perusteella, esimerkiksi jonkin selvästi erottuvan muistomerkin perusteella. Map-based tracking assistant käyttää jatkossa aina tätä määritettyä pystysuuntaista paikkaa.

### Kameran esikatselun näyttäminen tai piilottaminen

1. Klikkaa , niin näet valitun kameras live-esikatselukuvan.  
Tai  
Napsauta kameraa hiiren kakkospainikkeella ja valitse **Näytä esikatselut**.  
Videon esikatselu voi auttaa sinua määrittämään suunnan ja näkymän.
2. Valitse  piilottaaksesi valitun kameras videon esikatselun.  
Tai  
Napsauta kameraa hiiren kakkospainikkeella ja valitse **Piilota esikatselut**.

### Kameran poistaminen maailmankartalta

- ▶ Napsauta kameraa hiiren kakkospainikkeella ja valitse **Poista**.

### Kameran näyttäminen kaikissa kerroksissa

- ▶ Napsauta hiiren kakkospainikkeella kameras kohdepistettä ja valitse **Näkyvissä kaikissa kerroksissa**.  
Kamera on nyt aina näkyvissä, kun valitset toisen kerroksen.

### Kameras kohdepisteiden ryhmittely

Jos olet jo määritellyt useita kameras maailmankartalle ja loitonat karttaa, kameras kohdepisteet ryhmitellään kohdepisteryhmiin. Samalla näytetään kohdepisteryhmään kuuluvien yksittäisten kohdepisteiden lukumäärä. Valittu kamera ei näy osana ryhmää.



## 18.15.3





### Karttojen lisääminen maailmankartalle

Voit lisätä itse tekemiäsi karttatiedostoja maailmankartan yläosaan. BVMS-käyttäjät voivat siten nähdä aiempaa tarkemman näkymän tiettyjen kameras sijainneista.

#### Kartan lisääminen maailmankartalle

1. Valitse **Globaali kartta**-välilehti.
2. Siirry kohtaan, johon haluat sijoittaa kartan, kirjoittamalla kohdan osoite tai sijainti hakukenttään.

Voit myös lähentää ja loitontaa karttaa käyttämällä  - ja  -painikkeita tai hiiren rullaa.

3. Valitse .  
**Valitse resurssi** -ikkuna avautuu.
4. Valitse jokin kartta ja napsauta **OK**.
5. Valitse  ja vedä sitä kääntääksesi karttaa.
6. Valitse  ja vedä sitä liikuttaaksesi karttaa.
7. Käytä vetopisteitä kartan koon säätämiseen.
8. Klikkaa , jos haluat poistaa kartan.

**Huomautus:** Jos haluat lisätä useita kerroksia, ensimmäinen lisäämäsi kartta on pohjakerros.

Pohjakerros on merkitty  -kenttään numerolla 0.



### Kerrosten lisääminen pohjakerrokseen

1. Napsauta numeroa 0 -kentässä.

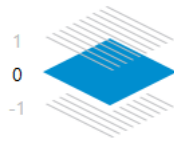

-kenttä aukeaa.

2. Valitse kerros, johon haluat lisätä kartan.
3. **Huomautus:** Voit lisätä kartan vain valitsemalla seuraavan ylemmän tai alemman kerroksen.
4. Valitse .  
**Valitse resurssi** -ikkuna avautuu.
5. Valitse jokin kartta ja napsauta **OK**.
6. Muokkaa lisättyä kerroskarttaa niin, että se sopii pohjakerroksen kartan sijaintiin.

### Kerroksen näyttäminen kaikissa kerroksissa

1. Napsauta hiiren kakkospainikkeella mitä tahansa vastaavan kerroskartan säätökuvaketta: , + tai ×.
2. Valitse **Näkyvissä kaikissa kerroksissa**.  
Tämä kerros on nyt aina näkyvissä, kun valitset toisen kerroksen.

**Huomautus:** Jos sinulla ei ole internetyhteyttä ja valitsit offline-taustakartan tyypiksi **Ei mitään**, voit lisätä kartan taustakartaksi. Suosittelemme, että teet tästä taustakartasta näkyvän kaikissa kerroksissa. Taustakartta on sitten aina näkyvissä, jos valitset toisen kerroksen.

## 18.16 Karttaikkunan lisääminen

Pääikkuna > **Kartat ja rakenne** > **Looginen Puu**-välilehti

**Lisää** karttaikkuna **seuraavasti:**

1. Lisää karttaikkuna klikkaamalla .
2. Kirjoita karttaikkunan nimi.
3. Siirryksesi sijaintiin, johon haluat luoda karttaikkunan, kirjoita sijainnin osoite tai nimi maailmankartan hakukenttään.

Jos et tiedä sen osoitetta tai nimeä, voit lähentää ja loitontaa karttaa käyttämällä  -

ja  -painikkeita tai hiiren rullaa.

4. Tallenna määrytykset valitsemalla .



### Huomautus!

Jos karttanäkymässä on eri kerroksia, määrittystä tallennettaessa valittu kerros on se kerros, joka näkyy Operator Clientissa, kun käyttäjä avaa karttanäkymän. Käyttäjä voi muuttaa karttanäkymän kerrosta kuvaruudussa jälkikäteen.

## 18.17 Map-based tracking assistantin käyttöönotto

Map-based tracking assistant auttaa seuraamaan liikkuvia kohteita useiden kameroiden avulla. Kyseiset kamerat on määritettävä maailmankartalle. Jos mielenkiintoinen liikkuva kohde tulee näkyviin reaaliajassa, videota toistettaessa tai hälytyksen kuvaruudussa, käyttäjä voi käynnistää Map-based tracking assistantin, joka näyttää kaikki lähellä olevat kamerat automaattisesti.

### Map-based tracking assistantin käyttöönotto

1. Siirry Pääikkunaan ja valitse **Asetukset**-valikko > **Asetukset...**-komento.
2. Valitse **Ota järjestelmän ominaisuus käyttöön** -valintaruutu.
3. Valitse **OK**.

## 18.18 Toimintahäiriöreleen lisääminen

Pääikkuna > **Kartat ja rakenne** > **Loginen Puu** -välilehti >  > **Toimintahäiriörele** -valintaikkuna

### Käyttötarkoitus

Toimintahäiriörele on tarkoitettu kytkeä ulkoinen hälytys (esimerkiksi varoitusvalo tai sireeni) päälle vakavan järjestelmävirheen yhteydessä.

Käyttäjän on nollattava rele manuaalisesti.

Toimintahäiriörele voi olla jokin seuraavassa luettelossa olevista releistä:

- BVIP-lähetin- tai -vastaanotinrele
- ADAM-rele
- Rikosilmoitinkeskuksen lähtö

### Esimerkki

Jos tapahtuu jotakin, mikä vaikuttaa merkittävästi järjestelmän toimintaan (esimerkiksi kiintolevyvirhe), tai jos tapahtuma vaarantaa toimipaikan turvallisuuden (esimerkiksi vertailukuvatarkistus epäonnistuu), toimintahäiriörele aktivoituu. Tällöin esimerkiksi hälytysääni käynnistetään tai ovet suljetaan automaattisesti.

### Toiminnan kuvaus

Voit määrittää yhden releen toimimaan toimintahäiriöreleenä. Toimintahäiriörele aktivoidaan automaattisesti, kun jokin käyttäjän määrittämistä tapahtumista käynnistyy. Releen aktivointi tarkoittaa, että releeseen lähetetään sulkemiskomento. Tämän jälkeinen Rele suljettu - tapahtuma irrotetaan komennosta ja se muodostetaan ja vastaanotetaan vain, jos releen tila muutetaan fyysisesti. Esimerkiksi releen sulkeminen aikaisemmin ei lähetä tätä tapahtumaa. Toimintahäiriöreleitä käsitellään muiden releen tavoin lukuun ottamatta tilannetta, jossa käyttäjän määrittämä tapahtumajoukko käynnistää sen automaattisesti. Käyttäjä voikin sen vuoksi poistaa toimintahäiriöreleiden käytöstä Operator Client -sovelluksessa.

Toimintahäiriöreleiden poistaminen käytöstä on mahdollista myös Web-työasemassa. Koska tavalliset käyttöoikeudet koskevat myös toimintahäiriöreleitä, kaikkien työasemien on käsiteltävä kirjautuneen käyttäjän käyttöoikeudet.

### Lisääminen:

1. Valitse rele **Toimintahäiriörele** -luettelosta.
2. Valitse **Tapahtumat...**  
**Toimintahäiriöreleiden tapahtumavalinta** -valintaikkuna avautuu.
3. Valitse napsauttamalla tapahtumat, jotka voivat käynnistää toimintahäiriöreleiden.
4. Valitse **OK**.  
Toimintahäiriörele lisätään järjestelmään.

## 18.18.1 Toimintahäiriörele-valintaikkuna



Pääikkuna > **Kartat ja rakenne** > **Looginen Puu** -välilehti > **Toimintahäiriörele -valintaikkuna**

Voit lisätä toimintahäiriöreleen järjestelmään. Voit määrittää toimintahäiriöreleenä toimivan releen ja tapahtumat, jotka käynnistävät toimintahäiriöreleen.

Rele on oltava määritettynä loogisessa puussa.

### Toimintahäiriörele

Valitse haluttu rele luettelosta.

### Tapahtumat...

Napsauta, jos haluat avata **Toimintahäiriöreleen tapahtumavalinta** -valintaikkunan.

## 18.19 Laitteiden ohituksen määrittäminen

Pääikkuna > **Kartat ja rakenne** > **Looginen Puu**-välilehti

Tietyt lähettimet, kamerat, tulot ja releet voidaan ohittaa esimerkiksi rakennustöiden ajaksi.

Jos lähetin, kamera, tulo tai rele ohitetaan, tallennus keskeytyy, BVMS Operator Client ei näytä mitään tapahtumia tai hälytyksiä eikä hälytyksiä kirjata lokiin.

Ohitetut kamerat näyttävät edelleen suoraa videokuvaa Operator Clientissa ja vanhat tallenteet ovat käyttäjän käytettävissä.



### Huomautus!

Jos lähetin ohitetaan, kyseisen lähettimen kameroille, releille ja tuloille ei luoda mitään hälytyksiä tai tapahtumia. Jos tietty kamera, rele tai tulo ohitetaan erikseen ja tietyn laitteen yhteyksien katkaistaan, nämä hälytykset luodaan edelleen.

### Laitteen ohittaminen / ohituksen poistaminen Loogisessa Puussa tai Laittepuussa:

1. Laitteen ohittaminen / ohituksen poistaminen Loogisessa Puussa tai Laittepuussa.
2. Valitse **Ohita** / **Poista ohitus**.

### Laitteen ohittaminen tai ohituksen poistaminen kartalla:

Katso *Kohdekartan laitteiden hallinta, sivu 261*



### Huomautus!

Ohitetut laitteet voidaan suodattaa hakutekstikentässä.

### Viitata johonkin

- *Kohdekartan laitteiden hallinta, sivu 261*

## 19 Aikataulut -sivu

Pääikkuna >

Määrittää Tallennusaikataulut ja Tehtäväaikataulut.



Nimeä valittu tallennus- tai tehtäväaikataulu uudelleen valitsemalla tämä.

### Tallennusaikataulut

Näyttää Tallennusaikataulut-puun. Valitse määrittämysasetus.

### Tehtäväaikataulut

Näyttää Tehtäväaikataulut-puun. Valitse määrittämysasetus.

### Lisää

Lisää uusi tehtäväaikataulu napsauttamalla.

### Poista

Poista valittu tehtäväaikataulu napsauttamalla.

### Viitata johonkin

– *Aikataulujen määrittäminen, sivu 270*

## 19.1 Tallennusaikataulut -sivu

Pääikkuna > > Valitse Tallennusaikataulut-puun kohde

Määrittää Tallennusaikataulut.

### Viikonpäivät

Näyttää viikonpäivien aikataulutaulukon. Kaikkien määritettyjen tallennusaikataulujen ajanjaksot näkyvät näytössä.

Valitse aikataulun ajanjaksot vetämällä osoitin oikeaan kohtaan. Kaikki valitut solut näkyvät samanvärisenä kuin valittu aikataulu.

Vuorokauden 24 tuntia näkyvät vaakasuunnassa. Jokainen tunti on jaettu neljään soluun. Yksi solu kuvaa 15:ttä minuuttia.

### Juhlapyhät

Näyttää viikonpäivien aikataulutaulukon.

### Poikkeuspäivät

Näyttää poikkeuspäivien aikataulutaulukon.

### Lisää

Näyttää vaadittujen juhlapyhien tai poikkeuspäivien lisäämisen valintaikkunan.

### Poista

Näyttää vaadittujen juhlapyhien tai poikkeuspäivien poistamisen valintaikkunan.

### Viitata johonkin

- *Tallennusaikataulun määrittäminen, sivu 270*
- *Juhlapyhien ja poikkeuspäivien lisääminen, sivu 272*
- *Juhlapyhien ja poikkeuspäivien poistaminen, sivu 273*
- *Aikataulun nimeäminen uudelleen, sivu 273*

## 19.2 Tehtäväaikataulut -sivu

Pääikkuna > > Valitse Tehtäväaikataulut-puun kohde

Määrittää käytettävissä olevat Tehtäväaikataulut. Määrittää toistuvan tai vakiorytmin.

**Vakio**

Näyttää aikataulutaulukon vakioitehtävääikataulujen määrittämiseen. Jos määrität vakiorytmin, mikään toistuva rytmi ei ole käytettävissä valitussa aikataulussa.

**Toistuva**

Näyttää Aikataulutaulukon, jolla määritetään valitulle aikataululle toistuva rytmi. Voit esimerkiksi määrittää aikataulun joka kuukauden joka toiselle tiistaille tai joka vuoden heinäkuun 4:nnele päivälle. Jos määrität toistuvan rytmin, vakiorytmit eivät ole käytettävissä valitussa tehtävääikataulussa.

**Viikonpäivät**

Näyttää viikonpäivien aikataulutaulukon.

Valitse aikataulun ajanjaksot vetämällä osoitin oikeaan kohtaan. Valitut solut näytetään valitun aikataulun värisenä.

Vuorokauden 24 tuntia näkyvät vaakasunnassa. Jokainen tunti on jaettu neljään soluun. Yksi solu kuvaa 15:ttä minuuttia.

**Juhlapyhät**

Näyttää viikonpäivien aikataulutaulukon.

**Poikkeuspäivät**

Näyttää poikkeuspäivien aikataulutaulukon.

**Tyhjennä kaikki**

Tyhjennä kaikkien käytettävissä olevien päivien (viikonpäivien, juhlapyhien ja poikkeuspäivien) ajanjaksot.

**Valitse kaikki**

Valitse kaikkien käytettävissä olevien päivien (viikonpäivien, juhlapyhien ja poikkeuspäivien) ajanjaksot.

**Lisää...**

Näyttää vaadittujen juhlapyhien tai poikkeuspäivien lisäämisen valintaikkunan.

**Poista...**

Näyttää juhlapyhien tai poikkeuspäivien poistamisen valintaikkunan.

**Toistuva rytmi**

Valitse haluamasi tehtävääikataulun toistumistaajuus (päivittäin, viikoittain, kuukausittain, vuosittain). Valitse sen jälkeen vastaavat vaihtoehdot.

**Päivittäinen rytmi**

Valitse toistuvan rytmin ajanjaksot vetämällä ne oikeaan kohtaan.

**Viitata johonkin**

- *Tehtävääikataulun lisääminen, sivu 271*
- *Vakioitehtävääikataulun määrittäminen, sivu 271*
- *Toistuvan tehtävääikataulun määrittäminen, sivu 271*
- *Tehtävääikataulun poistaminen, sivu 272*
- *Juhlapyhien ja poikkeuspäivien lisääminen, sivu 272*
- *Juhlapyhien ja poikkeuspäivien poistaminen, sivu 273*
- *Aikataulun nimeäminen uudelleen, sivu 273*

## 20 Aikataulujen määrittäminen

Pääikkuna > **Aikataulut**

Käytettävissä on kaksi aikataulun tyyppiä:

- Tallennusaikataulut
- Tehtäväaikataulut



Voit määrittää enintään kymmenen eri tallennusaikataulua tallennusaikataulukossa. Kameran voivat toimia eri tavoin näissä segmenteissä. Esimerkiksi niiden kuvataajuus ja tarkkuusasetukset voivat vaihdella (määritetään **Kamerat ja tallennus** -sivulla). Kaikissa ajanjaksomäärittämissä voi käyttää täsmälleen yhtä Tallennusaikataulua. Välejä tai päällekkäisyyksiä ei sallita.

Voit määrittää Tehtäväaikatauluja eri tapahtumille, joita järjestelmässä voi ilmetä (määritetään **Tapahtumat**-sivulla).

Katso Tallennusaikataulujen ja Tehtäväaikataulujen määritelmät sanastosta.

Aikatauluja käytetään Configuration Client -järjestelmän muilla sivuilla:

- **Kamerat ja tallennus** -sivu  
Määrittää tallennukseen liittyvät asetukset.
- **Tapahtumat** -sivu  
Määrittää, milloin tapahtumat aiheuttavat kirjauksen, hälytyksiä tai toteuttavat komentosarjat.
- **Käyttäjärühmät** -sivu  
Määrittää, milloin käyttäjäryhmän jäsenet voivat kirjautua sisään.

- Tallenna asetukset valitsemalla .
- Kumoa edellinen asetukset valitsemalla .
- Aktivoi määrittäminen valitsemalla .

### Viitata johonkin

- *Tallennusaikataulut* -sivu, sivu 268
- *Tehtäväaikataulut* -sivu, sivu 268

## 20.1 Tallennusaikataulun määrittäminen

Pääikkuna > **Aikataulut**

Voit lisätä Poikkeuspäiviä ja Juhlapäiviä Tallennusaikatauluihin. Nämä asetukset korvaavat normaalin viikkoaikataulu asetukset.

Aleneva prioriteettijärjestys on seuraava: poikkeuspäivät, juhlapäivät, viikonpäivät.

Tallennusaikatauluja voi olla enintään 10. Kolme ensimmäistä aikataulua on määritetty

oletusarvoisesti. Asetuksia voidaan muuttaa. Harmaalla kuvakkeella  merkityille merkinnöille ei ole määritetty ajanjaksoa.

Tallennusaikatauluilla on samat viikonpäivät.

Jokaisella vakiomuotoisella Task Schedulella on omat viikonpäiväkuviot.

### Tallennusaikataulun määrittäminen:

1. Valitse **Tallennusaikataulut**-puussa aikataulu.
2. Valitse **Viikonpäivät**-välilehti.
3. Valitse **Aikataulutaulukko**-kentässä valitun aikataulun ajanjaksot vetämällä hiiren osoitinta. Valitut solut näytetään valitun aikataulun värisenä.

**Huomautukset:**

- Voit merkitä ajanjakson tallennusaikataulun viikonpäivään toisen tallennusaikataulun värillä.

**Viitata johonkin**



- *Tallennusaikataulut -sivu, sivu 268*

**20.2****Tehtäväaikataulun lisääminen**

Pääikkuna > **Aikataulut**

**Tehtäväaikataulun lisääminen:**

1. Valitse **Lisää**.  
Uusi merkintä lisätään.
2. Kirjoita nimi.
3. Valitse **Vakio** vakionuotoiselle Tehtäväaikataululle tai **Toistuva** toistuvalla Tehtäväaikataululle.  
Jos muutat asetusta, esiin tulee viestiruutu. Valitse **OK**, jos haluat muuttaa aikataulun tyyppiä.

Vakionuotoinen Tehtäväaikataulu näkyy muodossa , toistuva Tehtäväaikataulu muodossa .

4. Määritä tarvittavat valittua aikataulua koskevat asetukset.

**Viitata johonkin**

- *Tehtäväaikataulut -sivu, sivu 268*

**20.3****Vakioehtäväaikataulun määrittäminen**

Pääikkuna > **Aikataulut**

Jokaisella vakionuotoisella Task Schedulella on omat viikonpäiväkuviot.

**Vakioehtäväaikataulun määrittäminen:**

1. Valitse **Tehtäväaikataulut**-puussa vakionuotoinen Tehtäväaikataulu.
2. Valitse **Viikonpäivät**-välilehti.
3. Valitse **Aikataulutaulukko**-kentässä valitun aikataulun ajanjaksot vetämällä hiiren osoitinta.

**Viitata johonkin**

- *Tehtäväaikataulut -sivu, sivu 268*

**20.4****Toistuvan tehtäväaikataulun määrittäminen**

Pääikkuna > **Aikataulut**

Jokaisella toistuvalla Tehtäväaikataululla on oma päiväkuvio.

**Toistuvan tehtäväaikataulun määrittäminen:**

1. Valitse **Tehtäväaikataulut**-puussa toistuva Tehtäväaikataulu .
2. Valitse **Toistuva rytmi** -kentässä, kuinka usein Tehtäväaikataulu halutaan toistaa (**Päivittäin**, **Viikoittain**, **Kuukausittain**, **Vuosittain**) ja tee tarvittavat asetukset.
3. Valitse **Aloituspäivämäärä**:-luettelosta haluttu aloituspäivä.
4. Valitse **Päivittäinen rytmi** -kentässä haluttu ajanjakso vetämällä hiiren osoitinta.

**Viitata johonkin**

- *Tehtäväaikataulut -sivu, sivu 268*

## 20.5 Tehtävääikataulun poistaminen

Pääikkuna > > Valitse **Tehtävääikataulut**-puun kohde

### Tehtävääikataulun poistaminen:

1. Valitse kohde **Tehtävääikataulut**-puusta.
2. Valitse **Poista**.

Tehtävääikataulu poistetaan. Kaikki tähän aikatauluun määritetyt kohteet poistetaan aikataulusta.

### Viitata johonkin

- *Tehtävääikataulut -sivu, sivu 268*

## 20.6 Juhlapyhien ja poikkeuspäivien lisääminen

Pääikkuna > **Aikataulut**

### Huomautus!

Voit lisätä tyhjiä poikkeuspäiviä ja juhlapäiviä. Poikkeuspäivät ja juhlapäivät korvaavat vastaavan viikonpäivän aikataulun.

Esimerkki:

Vanha määrittäminen:

Viikonpäivän aikataulu on määritetty aktiiviseksi kello 9.00–10.00

Poikkeuspäivän aikataulu on määritetty aktiiviseksi kello 10.00–11.00

Tulos: aikataulu on aktiivinen kello 10.00–11.00

Sama toiminta koskee myös juhlapäiviä.



Juhlapyhiä ja poikkeuspäiviä voidaan lisätä Tallennusaikatauluihin tai Tehtävääikatauluihin.

Tallennusaikatauluilla on samat juhla- ja poikkeuspäivät.

Jokaisella vakiomuotoisella Tehtävääikataululla on omat juhla- ja poikkeuspäiväkuviot.

### Juhlapyhien ja poikkeuspäivien lisääminen aikatauluun:

1. Valitse aikataulu **Tallennusaikataulut**- tai **Tehtävääikataulut**-puusta.
2. Valitse **Juhlapyhät**-välilehti.
3. Valitse **Lisää**.

**Lisää juhlapäiviä** -valintaikkuna avautuu.

4. Valitse yksi tai useampi juhlapäivä ja valitse **OK**.  
Valitut juhlapäivät lisätään Aikataulutaulukkaan.
5. Valitse oikea ajanjakso vetämällä hiiren osoitinta (ei voida käyttää Tallennusaikatauluille).  
Valitut solut tyhjennetään ja päinvastoin.
6. Valitse **Poikkeuspäivät**-välilehti.
7. Valitse **Lisää**.

**Lisää Poikkeuspäiviä** -valintaikkuna avautuu.

8. Valitse yksi tai useampi erikoispäivä ja valitse **OK**.  
Valitut poikkeuspäivät lisätään Aikataulutaulukkaan.
9. Valitse oikea ajanjakso vetämällä hiiren osoitinta (ei voida käyttää Tallennusaikatauluille).  
Valitut solut tyhjennetään ja päin vastoin.  
Lisätyt juhlapäivät ja poikkeuspäivät näkyvät aikajärjestyksessä.

### Huomautukset:

- Voit merkitä ajanjakson tallennusaikataulun juhla- tai poikkeuspäivään toisen tallennusaikataulun värillä.



**Viitata johonkin**

- *Tallennusaikataulut -sivu, sivu 268*
- *Tehtäväaikataulut -sivu, sivu 268*

**20.7****Juhlapyhien ja poikkeuspäivien poistaminen**

Pääikkuna > **Aikataulut**

Juhlapyhiä ja poikkeuspäiviä voidaan poistaa Tallennusaikataulusta tai Tehtäväaikataulusta.

**Juhlapyhien ja poikkeuspäivien poistaminen Tehtäväaikataulusta:**

1. Valitse aikataulu **Tallennusaikataulut-** tai **Tehtäväaikataulut-**puusta.
2. Valitse **Juhlapyhät**-välilehti.
3. Valitse **Poista**.  
**Valitse poistettavat juhlapäivät** -valintaikkuna avautuu.
4. Valitse yksi tai useampi juhlapyhä ja valitse **OK**.  
Valitut juhlapyhät poistetaan Aikataulutaulukosta.
5. Valitse **Poikkeuspäivät**-välilehti.
6. Valitse **Poista**.  
**Valitse poistettavat Poikkeuspäivät** -valintaikkuna avautuu.
7. Valitse yksi tai useampi poikkeuspäivä ja valitse **OK**.  
Valitut poikkeuspäivät poistetaan Aikataulutaulukosta.

**Viitata johonkin**

- *Tallennusaikataulut -sivu, sivu 268*
- *Tehtäväaikataulut -sivu, sivu 268*

**20.8****Aikataulun nimeäminen uudelleen**

Pääikkuna >

**Aikataulun nimeäminen uudelleen:**

1. Valitse kohde **Tallennusaikataulut-** tai **Tehtäväaikataulut-**puusta.
2. Valitse  .
3. Kirjoita uusi nimi ja paina ENTER-näppäintä. Kohde nimetään uudelleen.

**Viitata johonkin**

- *Tallennusaikataulut -sivu, sivu 268*
- *Tehtäväaikataulut -sivu, sivu 268*

## 21 Kameran ja tallennus -sivu



### Huomautus!

BVMS Viewer sisältää vain perusominaisuudet. Kehittyneet toiminnot sisältyvät BVMS Professional -tuotteeseen. Tarkempia tietoja eri BVMS-versioista saat osoitteesta [www.boschsecurity.com](http://www.boschsecurity.com) sekä BVMS-pikavalintaoppaasta: [BVMS-pikavalintaopas](#).

Pääikkuna > **Kameran ja tallennus**

Näyttää Kamerataulukko- tai Tallennustaulukko-sivun.

Määritä kameran ominaisuudet ja tallennusasetukset.

Voit tehdä tyypin mukaan näytettävien kameroiden suodatuksen.

### Kuvakkeet

	Tallennusasetukset voidaan kopioida Tallennusaikataulusta toiseen.
	Avaa <b>Suoratoiston laatuasetukset</b> -valintaikkunan.
	Avaa <b>Ajoitetun tallennuksen asetukset</b> -valintaikkunan.
	Napsauttaminen avaa valintaikkunan, jossa voit määrittää valitun PTZ-kameran.
	Näyttää kaikki käytettävissä olevat kamerat riippumatta siitä, mikä niiden tallennuslaite on.
	Vaihda kamerataulukko valitun tallennuslaitteen mukaan valitsemalla tämä.
	Näyttää vastaavan kamerataulukon. Tallennusasetuksia ei ole käytettävissä, sillä näitä kameroita ei ole tallennettu BVMS -järjestelmään.
	Valitse valitaksesi sarakkeet, joiden pitäisi olla näkyvissä <b>Kamerat</b> -pöydässä.

### Kohteiden etsiminen:

- Kirjoita hakukenttään  merkkijono ja suodata näytettävät kohteet painamalla näppäintä ENTER.

Vain merkkijonon sisältävät kohteet ja niitä vastaavat ylätasen kohteet (vain puissa) näytetään. Suodatettujen kohteiden määrä ja kohteiden kokonaismäärä ilmoitetaan.

**Huomautus:** Pane merkkijonot lainausmerkkeihin, jos haluat etsiä tarkkaa merkkijonoa: esimerkiksi "Camera 1" suodattaa juuri tämänimiset kamerat, muttei kameraa camera 201.

## 21.1 Kameran -sivu

Pääikkuna > **Kameran ja tallennus** > Vaihda kuvaketta napsauttamalla Kameran-sivu

tallennuslaitetta vastaavaksi, esimerkiksi

Näyttää BVMS -järjestelmässä käytettävissä olevien kameroiden tietoja.

Voit muuttaa seuraavia kameran ominaisuuksia:

- Kameran nimi
- Äänilähteen määrittäminen
- Looginen numero
- PTZ-ohjaus, jos käytettävissä
- Suoran kuvan laatu (VRM ja suora kuva / paikallistallennus)
- Tallennusasetusten profiili
- Tallennuksen vähimmäis- ja enimmäiskesto
- Region of Interest (ROI)
- ANR (Automaattinen verkon eheytyminen)
- Kaksoistallennus

#### Voit mukauttaa Kamerat-pöytä:

1. Valitse  valitaksesi sarakkeet, joiden pitäisi olla näkyvissä **Kamerat**-pöydässä.
2. Järjestä taulukko sarakkeiden mukaan napsauttamalla sarakkeen otsikkoa.

#### Kamera - Lähetin

Näyttää laitetyypin.

#### Kamera - Kamera

Näyttää kameran nimen.

#### Kamera - Verkko-osoite

Näyttää kameran IP-osoitteen.

#### Kamera - Paikka

Näyttää kameran paikan. Näytössä on **Määrittämätön sijainti**, jos kameraa ei ole vielä määritetty loogiseen puuhun.

#### Kamera - Laiteperhe

Näyttää sen laiteperheen nimen, johon valittu kamera kuuluu.

#### Kamera - Numero

Muokkaa loogista numeroa, jonka kamera on saanut automaattisesti, kun se tunnistettiin. Jos syötät jo käytetyn numeron, näytössä näkyy vastaava viesti. Looginen numero on jälleen vapaa, kun kamera on poistettu.

#### Ääni

Määritä kameran äänilähde napsauttamalla solua.

Jos järjestelmässä tapahtuu hälytys, jonka prioriteetti on alhainen ja jonka kameraan on määritetty äänitoiminto, hälytyksen äänisignaali käynnistyy, vaikka samanaikaisesti näytössä näkyisi myös hälytys, jonka prioriteetti on korkeampi. Tämä toteutuu vain, jos korkeamman prioriteetin hälytykseen ei ole määritetty ääntä.

#### Virrat / Suoratoistorajoitukset

Tämä sarake on vain luku -tilassa, ja se osoittaa kyseisen kameran suoratoistorajat.

**Huomautus:** Suoratoistorajat näytetään vain CPP13 ja CPP14-kameroille.



#### Huomautus!

Et voi muokata suoratoistorajoja BVMS-järjestelmässä. Voit muokata niitä lähettimen verkkosivustolla tai Configuration Managerissa. Kun olet muokannut suoratoistorajoja verkkosivustolla tai Configuration Managerissa, sinun on päivitettävä laitteen ominaisuudet BVMS-järjestelmässä. Jos et päivitä laitteen ominaisuuksia, BVMS korvaa päivitetty suoratoistorajat vanhoilla asetuksilla, jotka näytettiin, kun päivitit laitteen ominaisuuksia viimeksi.

**Tietovirta 1 - Koodain / Tietovirta 2 - Koodain**

Valitse virran koodaukseen haluttu kooderi napsauttamalla solua.

**Suoratoisto 3 - Koodain**

Napsauta solua valitaksesi haluamasi videoresoluution.

Videoresoluution arvot ladataan lähettimestä. Näiden arvojen näyttäminen voi kestää hetken.

**Huomautus:** Vain CPP13- ja CPP14-kamerat tukevat kolmatta suoratoistoa. Tämä sarake näkyy vain, jos olet määrittänyt vähintään yhden kameran, joka tukee kolmatta suoratoistoa.

**Tietovirta 1 - Laatu / Tietovirta 2 - Laatu / Suoratoisto 3 - Laatu**

Valitse haluttu laatu reaaliaikaiseen katseluun tai tallennukseen käytettävälle tietovirralle.

Valitse laatuasetukset **Suoratoiston laatuasetukset** -valintaikkunassa.

**Tietovirta 1 - Aktiivinen alusta / Tietovirta 2 - Aktiivinen alusta / Suoratoisto 3 - Aktiivinen alusta**

Näyttää alustan asetukset **Suoratoiston laatuasetukset** -valintaikkunassa. Tämä sarake on vain luku -tilassa, ja se näyttää, mitkä profiiliasetukset kirjoitetaan lähettimeen.

**Huomautus!**

Voit käyttää suoratoistoa 3 vain suorana lähetyksenä. Tallennus ei ole mahdollista.

**Reaaliaikainen videokuva - Tietovirta (vain VRM sekä vain live -tila ja paikallinen tallennus)**

Napsauta solua valitaksesi suoratoiston VRM:lle tai paikalliselle tallennukselle / vain reaaliaikaiselle lähettimelle.

**Reaaliaikainen videokuva - Profiili (vain ONVIF-kameroissa)**

Napsauta solua ja siirry ONVIF-kameran käytössä oleviin live-profiilin tunnistimiin.

Jos valitset **<Automaattinen>**-vaihtoehdon, laadukkainta tietovirtaa käytetään automaattisesti.

Huomautus: Jos valitset Video Streaming Gateway -laitteen suoran videon hakemiseen työasemassa, **Reaaliaikainen videokuva -Profiili** -asetus on vanhentunut. Sen sijaan

**Tallennus - Profiili** -asetusta käytetään myös suoralle videokuvalle.

**Reaaliaikainen videokuva - ROI**

Valitse käyttöön Region of Interest (ROI). Tämä on mahdollista vain, jos **Laatu**-sarakkeessa valitaan H.264 MP SD ROI tai H.265 MP SD ROI tietovirralle 2 ja tietovirta 2 on määritetty reaaliaikaiseen videokuvaan.

**Huomautus:** jos tietyissä työasemissa käytetään Live-tilassa tietovirtaa 1, kyseisessä työasemassa käytössä oleva Operator Client ei voi ottaa kohdealuetta käyttöön kamerassa.



otetaan automaattisesti käyttöön  -taulukossa.

**Tallennus - Asetus**

Napsauta solua ja valitse tarvittava tallennusasetus. Käytettävissä olevat tallennusasetukset määritetään **Ajoitetun tallennuksen asetukset** -valintaikkunassa.

**Tallennus - Profiili (vain ONVIF-kameroissa)**

Napsauttamaa solua voit siirtyä ONVIF-kameran käytössä oleviin tallennusprofiilin tunnistimiin. Valitse sopiva vaihtoehto.

**Tallennus - ANR**

Ota ANR-toiminto käyttöön valitsemalla valintaruutu. Tämän toiminnon käyttöönotto edellyttää, että lähettimen laiteohjelmiston versio ja laitetyyppi ovat oikeat.

### Tallennus - Hälytystä edeltävä enimmäiskesto

Näyttää kameran hälytystä edeltävän lasketun enimmäiskeston. Arvo voi auttaa laskemaan, kuinka paljon tallennuskapasiteettia paikallinen tallennustietoväline tarvitsee.



#### Huomautus!

Jos lähettimen kahdennettu VRM on jo määritetty, lähettimen asetuksia ei voi muuttaa **Toissijainen tallennus** -sarakkeissa.

### Toissijainen tallennus - Asetus (käytössä vain, jos toissijainen VRM on määritetty)

Napsauttamalla solua voit määrittää lähettimen kaksoistallennukseen ajoitetun tallennusasetuksen.

Määrittämisestä riippuen toissijaisen tallennuksen tietovirran määritetty laatu ei kelpaa. Silloin käytetään ensisijaiselle tallennukselle määritettyä tietovirran laatua.

### Toissijainen tallennus - Profiili (vain ONVIF-kameroissa)

Napsauttamalla solua voit siirtyä ONVIF-kameran käytössä oleviin tallennusprofiilin tunnustimiin.



(Näkyvissä vain, kun valitset kohdan  **Kaikki**)

Aktivoi PTZ-ohjaus valitsemalla valintaruutu.

#### Huomautus:

Katso porttiasetukset kohdasta COM1.

**Portti** (Näkyvissä vain, kun valitset kohdan  **Kaikki**)

Määritä PTZ-ohjaukseen käytettävä lähettimen sarjaportti valitsemalla solu. Kun PTZ-kamera on yhdistetty Bosch Allegiant -järjestelmään, voit valita kohdan **Allegiant**. Tällaisen kameran kanssa ei tarvitse käyttää runkojohtoa.

**Yhteyskäytäntö** (Näkyvissä vain, kun valitset kohdan  **Kaikki**)

Valitse PTZ-ohjauksen yhteyskäytäntö napsauttamalla solua.

**PTZ-osoite** (Näkyvissä vain, kun valitset kohdan  **Kaikki**)

Kirjoita PTZ-ohjauksen osoitteen numero.

### Tallennus - Tallennuksen vähimmäisaika [päivinä]

#### Toissijainen tallennus - Tallennuksen vähimmäisaika [päivinä] (vain VRM ja paikallinen tallennus)

Valitse solu ja määritä tämän kameran videotietojen säilyttämiselle vähimmäisaika päivinä. Tallennuksia, jotka ovat tätä aikaa uudempia, ei poisteta automaattisesti.

### Tallennus - Tallennuksen enimmäisaika [päivinä]

#### Toissijainen tallennus - Tallennuksen enimmäisaika [päivinä] (vain VRM ja paikallinen tallennus)

Valitse solu ja määritä tämän kameran videotietojen säilyttämiselle enimmäisaika päivinä. Vain tätä vanhempi tallennus poistetaan automaattisesti. 0 = rajoittamaton.

#### Viitata johonkin

- *Kaksoistallennuksen määrittäminen kamerataulukossa, sivu 291*
- *Valmiiksi määritettyjen asentojen ja lisäkomentojen määrittäminen, sivu 288*
- *PTZ-portin asetusten määrittäminen, sivu 288*
- *Tietovirran laatuasetusten määrittäminen, sivu 280*
- *Kopioiminen ja liittäminen taulukoissa, sivu 279*

- ANR-toiminnon määrittäminen, sivu 290
- Kamerataulukon vieminen, sivu 280
- ONVIF-profiilin määrittäminen, sivu 291
- Kohdealue toiminnon määrittäminen, sivu 290

## 21.2 Tallennusasetukset-sivut

Pääikkuna > **Kamerate ja tallennus** >  > Valitse Tallennusaikataulu-välilehti (esimerkiksi )

Mahdollistaa tallennusasetusten määrittämisen.

Näytetyt Tallennusaikataulut määritetään kohdassa **Aikataulut**.

Vain ne sarakkeet kuvataan, jotka eivät ole osa kamerataulukkoa.

- ▶ Järjestä taulukko sarakkeiden mukaan napsauttamalla sarakkeen otsikkoa.

### Jatkuva tallennus

Poista tallennus käytöstä tai valitse tietovirran 1 laatu napsauttamalla **Laatu**-sarakkeen solua.

Aktivoi ääni valitsemalla  -sarakkeen valintaruutu.

### Suora / tapahtumaa edeltävä tallennus

Napsauta **Laatu**-sarakkeen solua, kun haluat valita tietovirran 2 suoran kuvan laadun (vaaditaan pikatoistossa) ja tapahtumaa edeltävän tallennuksen laadun (vaaditaan liike- ja hälytystallennuksessa). Jos kaksitaajuuksinen suoratoisto on aktiivinen tällä lähettimellä, voit valita suoralle kuvalle tai tapahtumaa edeltävälle tallennukselle tietovirran 1.

Aktivoi ääni valitsemalla  -sarakkeen valintaruutu.

### Liikkeentunnistuksen tallennus

Poista tallennus käytöstä tai valitse tietovirran 1 laatu napsauttamalla **Laatu**-sarakkeen solua.

Aktivoi ääni napsauttamalla  -sarakkeen solua.

Valitse liiketapahtumaa edeltävä tallennusaika sekunteina napsauttamalla **Pre-event [s]** -sarakkeen solua.

Valitse liiketapahtuman jälkeinen tallennusaika sekunteina napsauttamalla **Post-event [s]** -sarakkeen solua.

### Hälytystallennus

Valitse tietovirran 1 laatu napsauttamalla **Laatu**-sarakkeen solua.

Ota hälytystallennus käyttöön määrittämällä vastaava hälytys.

Aktivoi ääni valitsemalla  -sarakkeen valintaruutu.

Valitse hälytystä edeltävä aika sekunneissa napsauttamalla **Pre-event [s]** -sarakkeen solua.

Valitse hälytyksen jälkeinen aika sekunteina napsauttamalla **Post-event [s]** -sarakkeen solua.

### Viitata johonkin

- Kopioiminen ja liittäminen taulukoissa, sivu 279

## 22

## Kamerat ja Tallennus -asetusten määrittäminen



**Huomautus!**

Jotkin tässä asiakirjassa esiteltävät toiminnot eivät ole käytettävissä BVMS Viewer -versiossa.

Lisätietoja eri BVMS-versioista saat osoitteesta [www.boschsecurity.com](http://www.boschsecurity.com) sekä BVMS-pikavalintaoppaasta: [BVMS-pikavalintaopas](#).

Pääikkuna > **Kamerat ja tallennus**

Tässä luvussa on tietoja kameroiden määrittämisestä BVMS -järjestelmässä. Useita kameroiden ominaisuuksia ja tallennusasetuksia voidaan määrittää.

- Tallenna asetukset valitsemalla .
- Kumoa edellinen asetus valitsemalla .
- Aktivoi määrittäminen valitsemalla .

**Viitata johonkin**

- *Kamerat -sivu, sivu 274*
- *Ajastetun tallennuksen asetukset -valintaikkuna (vain VRM ja paikallistallennus), sivu 285*
- *Suoratoiston laatuasetukset -valintaikkuna, sivu 281*
- *Valmiiksi määritettyjen asentojen ja lisäkomentojen valintaikkuna, sivu 289*

## 22.1

**Kopioiminen ja liittäminen taulukoissa**

Useita Kamerataulukon, Tapahtuman määrittäystaulukon tai Hälytyksen määrittäystaulukon kohteita voidaan määrittää samanaikaisesti.

Taulukon rivin määrittävät arvot voidaan kopioida muille riveille:

- Kopioi kaikki rivin arvot toisille riveille.
- Kopioi vain yksi rivin arvo toiselle riville.
- Kopioi yhden solun arvo kokonaiseen sarakkeeseen.

Voit kopioida arvot kahdella tavalla:

- Kopioi tiedot Leikepöydälle ja liitä ne sieltä.
- Kopioi ja liitä tiedot suoraan.

Voit määrittää liitettävät rivit:

- Kopioi kaikki rivit.
- Kopioi valitut rivit.

**Kaikkien rivin määritettävien tietojen kopioiminen ja liittäminen toiselle riville:**

1. Napsauta halutut arvot sisältävää riviä hiiren kakkospainikkeella ja valitse **Kopioi rivi**.
2. Napsauta muokattavan rivin otsikkoa.  
Jos haluat valita useita rivejä, pidä CTRL-näppäin painettuna rivien otsikoiden valitsemisen aikana.
3. Napsauta taulukkoa hiiren kakkospainikkeella ja valitse **Liitä**.  
Arvot kopioidaan.

**Yhden rivin arvon kopioiminen ja liittäminen toiselle riville:**

1. Napsauta halutut arvot sisältävää riviä hiiren kakkospainikkeella ja valitse **Kopioi rivi**.
2. Napsauta muokattavaa solua hiiren kakkospainikkeella, valitse **Liitä solu kohteeseen** ja valitse sitten **Nykyinen solu**.  
Arvo kopioidaan.

**Kaikkien määritettävien arvojen kopioiminen suoraan:**

1. Napsauta muokattavan rivin otsikkoa.  
Jos haluat valita useita rivejä, pidä CTRL-näppäin painettuna rivien otsikoiden valitsemisen aikana.
2. Napsauta halutut arvot sisältävää riviä hiiren kakkospainikkeella, valitse **Kopioi rivi kohteeseen** ja valitse sitten **Valitut rivit**.  
Arvot kopioidaan.

**Yhden arvon kopioiminen suoraan:**

1. Napsauta muokattavan rivin otsikkoa.  
Jos haluat valita useita rivejä, pidä CTRL-näppäin painettuna rivien otsikoiden valitsemisen aikana.
2. Napsauta halutut arvot sisältävää solua hiiren kakkospainikkeella, valitse **Kopioi solu kohteeseen** ja valitse sitten **Valinta sarakkeessa** .  
Arvo kopioidaan.

**Solun arvon kopioiminen kaikkiin sarakkeen muihin soluihin:**

- ▶ Napsauta halutut arvot sisältävää solua hiiren kakkospainikkeella, valitse **Kopioi solu kohteeseen** ja valitse sitten **Koko sarake**.  
Arvo kopioidaan.

**Rivin kahdentaminen:**

- ▶ Napsauta riviä hiiren kakkospainikkeella ja valitse **Lisää kahdennettu rivi**.  
Rivi lisätään kohdan alle uudella nimellä.

**Viitata johonkin**

- *Kamerate -sivu, sivu 274*
- *Ajastetun tallennuksen asetukset -valintaikkuna (vain VRM ja paikallistallennus), sivu 285*
- *Tapahtumat -sivu, sivu 292*
- *Hälyt -sivu, sivu 297*

## 22.2

### Kamerataulukon vieminen

Pääikkuna > **Kamerate ja tallennus**

Tai

Pääikkuna > **Kamerate ja tallennus** > Vaihda kuvaketta napsauttamalla Kamerate-sivu



tallennuslaitetta vastaavaksi, esimerkiksi

Näyttää BVMS -järjestelmässä käytettävissä olevien kameroiden tietoja.

Voit viedä kamerataulukon CSV-tiedostoon.

**Vieminen:**

1. Napsauta kamerataulukkoa hiiren kakkospainikkeella ja valitse **Vie taulukko...**
2. Kirjoita valintaikkunassa sopiva tiedostonimi.
3. Valitse **Tallenna**.  
Valittu kamerataulukko viedään csv-tiedostoon.

## 22.3

### Tietovirran laatuasetusten määrittäminen

**Tietovirran laatuasetusten lisääminen:**

1. Lisää luetteloon uusi asetusta valitsemalla  .
2. Kirjoita nimi.



**Tietovirran laatuasetusten poistaminen:**

- ▶ Valitse kohde luettelosta ja poista kohde valitsemalla  .  
Oletusasetuksia ei voi poistaa.

**Tietovirran laatuasetusten nimeäminen uudelleen:**

1. Valitse luettelosta asetus.
2. Syötä uusi nimi **Nimi**-kenttään.  
Oletusasetuksia ei voi nimetä uudelleen.
3. Valitse **OK**.

**Tietovirran laatuasetusten määrittäminen:**

1. Valitse luettelosta asetus.
2. Valitse oikeat asetukset.

**22.3.1****Suoratoiston laatuasetukset -valintaikkuna**

Pääikkuna > **Kamerat ja tallennus** > 

Voit määrittää tietovirran laatuprofileja, joita voit myöhemmin määrittää kameroihin **Kamerat ja tallennus** -sivulla tai **Ajoitetun tallennuksen asetukset** -valintaikkunassa. Tietovirran laatuun sisältyy videokuvan tarkkuus, kuvataajuus, enimmäiskaistanleveys ja videokuvan pakkaus.

**Suoratoiston laadut**

Valitse valmiiksi määritetty tietovirran laatu ja lisää uusi tietovirran laatu valmiiksi

määritetyn tietovirran laadun perusteella valitsemalla  . Kun valitset ensin yhden

tietovirran ja sitten  , tietovirran laatuasetus kopioidaan ylätasen solmuna, jolla ei ole alisolmuja.



Poista valittu tietovirran laatu valitsemalla tämä. Tietovirran laatuasetuksia ei voi poistaa.

Luettelossa on kaikki valmiiksi määritetyt tietovirran laatuasetukset. On suositeltavaa nimetä tietovirran laatu samalla nimellä kuin kameran ympäristö.

Seuraavat tietovirran laatuprofileit ovat käytettävissä:

Image optimized: Asetuksissa on optimoitu kuvan laatu. Tämä voi kuormittaa verkkoa.

Bit rate optimized: Asetuksissa on optimoitu pieni kaistanleveys. Tämä voi heikentää kuvan laatua.

Balanced: Asetukset ovat kompromissi optimaalisen kuvan laadun ja optimaalisen kaistanleveyden käytön välillä.

Seuraavat tietovirran laatuprofileit ovat käytettävissä BVMS-versiosta 9.0 alkaen Bosch-kameroiden Intelligent Streaming -ominaisuutta varten:

Cloud optimized 1/8 FR: Asetukset on optimoitu pientä kaistanleveyttä varten ja ne ovat identtiset kaikille kameratyypeille.

PTZ optimized: Asetukset on optimoitu PTZ-kameroita varten.

Image optimized quiet / standard / busy

Bit rate optimized quiet / standard / busy

Balanced quiet / standard / busy

Kohdetyyppiluokat:

quiet: Asetukset on optimoitu kuville, joissa on vähän liikettä. 89 % staattinen kohde, 10 % normaali kohde, 1 % vilkas kohde.

standard: Asetukset on optimoitu kuville, joissa on jonkin verran liikettä. 54 % staattinen kohde, 35 % normaali kohde, 11 % vilkas kohde.

busy: Asetukset on optimoitu kuville, joissa on paljon liikettä. 30 % staattinen kohde, 55 % vilkas kohde, 15 % ruuhkainen kohde.

Prosenttiarvot on määritetty suhteessa jakaumaan päivän aikana.

Oletusprofiili on Balanced standard.



#### **Huomautus!**

Kullekin kamera-alustojen (CPP3–CPP7.3) yhdistelmälle ja kullekin käytettävissä olevalle tarkkuudelle on tietty asetus, jotta kameroille voidaan määrittää oikeat bittinopeudet. Profiili on valittava manuaalisesti kunkin kameran vastaavan kohdetyypin mukaan.



#### **Huomautus!**

Päivitysasennuksen yhteydessä uudet profiilit on valittava manuaalisesti, jotta niistä tulee aktiivisia. Vanhat profiilit pysyvät ennallaan.

#### **Nimi**

Näyttää tietovirran laadun nimen. Kun lisäät uuden tietovirran laadun, voit muuttaa nimen.

#### **SD-videokuvan tarkkuus**

Tämä asetus on käytettävissä vain, kun tietovirran kooderille on asetettu SD-tarkkuus.

Valitse haluamasi videokuvan tarkkuus. Voit määrittää teräväpiirtolaadulle tietovirran 2 SD-laadun.

**Huomautus:** Tarkkuuteen ei vaikuta, jos kooderille on määritetty HD- tai UHD-tarkkuus (mikä tahansa korkeampi kuin SD-kooderi). Esimerkiksi teräväpiirtokameran tarkkuutta ei voi pienentää SD:ksi tällä asetuksella.

#### **Kuvan lähetysväli**

Liikuta valitsinta tai kirjoita sopiva arvo.

Järjestelmä auttaa laskemaan sopivan IPS-arvon.

Kuvan koodausvälin avulla **Kuvan lähetysväli** voit määrittää kuvien koodauksen ja siirron aikavälin. Jos arvo on 1, kaikki kuvat koodataan. Esimerkiksi numero 4 tarkoittaa, että vain joka neljäs kuva koodataan ja seuraavat kolme jätetään väliin. Tämän arvon pitäisi olla sitä korkeampi, mitä pienempi kaistanleveys on käytössä, jotta saadaan paras mahdollinen videokuva.

Koodausmoottori saa anturilta syötteen esimerkiksi 30 kuvaa. Live-näkymän tai tallennuksen vaadittava tulo on 15 kuvaa.

#### **Tätä varten:**

- ▶ Aseta **Kuvan lähetysväli** -parametrin arvoksi 2.  
Lähetin ohittaa joka toisen anturilta tulevan kuvan ja lähettää vain 15 kuvaa sisältävän H.264-koodatun tietovirran.

#### **Kuvan lähetysväli:**

- 1 = täysi kuvataajuus kooderin asetusten mukaisesti
- 2 = 50 % kooderin asetuksissa annetusta kuvataajuudesta (fps – frames per second)

Nopeiden kuvataajuuslaskelmien kaava on:  $IPS = \text{sensoritila} / \text{kuvan koodausväli}$ .

### **Kuvasarjarakenne**

Valitse kuvasarjalle (GOP) tarvittava rakenne. Valitse IP, IBP tai IBBP sen mukaan, pidätkö tärkeämpänä mahdollisimman pientä viivettä (vain IP-kuvat) vai mahdollisimman pientä kaistanleveyden käyttöä. (GOP-valinta ei ole käytettävissä kaikissa kameroissa.)

### **Huomautus:**

B-kuvia tukevat vain kamerat, joiden tarkkuus on 1080 pikseliä ja laiteohjelmiston versio 6.40.

Vältä B-kuvia live-näkymässä ja PTZ-tilassa, koska ne johtavat live-videon latenssiin.

### **Bittinopeuden optimointi**

Bittinopeuden optimointi viittaa kuvanlaadun tai bittinopeuden vähentämisen ensisijaisuuteen.

**Korkea laatu** tai **Paras laatu** vähentää bittinopeutta vähemmän tai ei ollenkaan, mutta kuva on hyvä tai erinomainen.

**Matala bittinopeus** ja **Normaali** bittinopeus vähentää enemmän kaistanleveyttä, mutta tuloksena olevassa kuvassa saattaa olla vähemmän yksityiskohtia.

Jos bittinopeuden optimointi ei ole käytössä, keskimääräisen bittinopeuden odotetaan olevan 24 tuntia (suurempi kuin tavoitebittinopeus).

### **Tavoitebittinopeus [kb/s]**

Liikuta valitsinta tai kirjoita sopiva arvo.

Voit rajoittaa encoder-siirtonopeutta, jolloin kaistanleveyttä hyödynnetään optimaalisesti verkon sisällä. Kohdesiirtonopeus on määritettävä siten, että tyypillisten kohteiden kuvanlaatu on riittävä eikä liiallista liikettä esiinny.

Jos kuvat ovat monimutkaisia tai kuvien sisältö muuttuu usein toistuvan liikkeen takia, tämä rajoitus voidaan tilapäisesti ylittää enintään **Enimmäisbittinopeus [kb/s]** -kenttään kirjattuun arvoon asti.

### **Enimmäisbittinopeus [kb/s]**

Liikuta valitsinta tai kirjoita sopiva arvo.

Enimmäisbittinopeudella määritetään siirron enimmäisnopeus, jota ei voi ylittää.

Enimmäisbittinopeus asetetaan, jotta voitaisiin määrittää videokuvan tallennukseen käytettävä levytila.

I- ja P-kuvien videokuvan laadun asetusten mukaan tämä seikka voi aiheuttaa tiettyjen kuvien jäämisen pois.

Tässä kohdassa annetun arvon on oltava vähintään 10 % **Tavoitebittinopeus [kb/s]** -kentässä annettua arvoa suurempi. Jos tässä annettu arvo on liian pieni, se säädetään automaattisesti.

### **I-kuvan etäisyys**

Tällä parametrilla voit asettaa aikavälit, joilla I-kuvien koodaus tehdään.

Arvo 1 tarkoittaa, että I-kuvia tuotetaan jatkuvasti. Arvo 10 tarkoittaa, että vain joka kymmenes kuva on I-kuva ja arvo 60 tarkoittaa, että vain joka kuudeskymmenes jne. Väliin jäävät I-kuvat koodataan P-kuviksi.

**Huomautus:** Käytettäessä erittäin pitkää kuvasarjaa (jopa 255 kuvaa) yhdistettynä pieneen kuvataajuuteen (1 kuva/s), I-kuvien aikaväli on liian suuri eikä toistoa voida näyttää.

Suosittellemme lyhentämään kuvasarjan pituuden 30:ksi.

**Kuvan laatutaso**

Tässä voit määrittää arvon asetusten 0 ja 100 väliltä sekä I- että P-kuville. Matalimmalla arvolla kuvan laatu on paras ja kuvan päivitysnopeus on pienin. Korkeimmalla arvolla kuvan päivitysnopeus on paras ja kuvan laatu on pienin.

Hyvä videolaatu saavutetaan asettamalla laatutaso sitä korkeammalle, mitä pienempi käytettävissä oleva kaistanleveys on.

**Huomautus:**

Jos tekninen tuki ei anna ohjeita, suosittelemme valitsemaan **Automaattinen**-valintaruudut. Paras mahdollinen liikkeen ja kuvan tarkkuuden yhdistelmä säädetään silloin automaattisesti.

**VIP X1600 XFM4 -asetukset**

Voit määrittää seuraavat H.264-asetukset VIP X 1600 XFM4 -lähetinmoduulille.

**H.264-palkkisuodatin:** Valitsemalla tämän voit parantaa kuvan laatua ja ennakoinnin suorituskykyä tasoittamalla teräviä reunoja.

**CABAC:** Valitsemalla tämän voit aktivoida tehokkaan pakkauksen. Käyttää paljon käsittelytehoa.

**Viitata johonkin**

– *Tietovirran laatuasetusten määrittäminen, sivu 280*

**22.4****Kameran ominaisuuksien määrittäminen**

Pääikkuna > **Kamerat ja tallennus** > 

**Kameran ominaisuuksien muuttaminen:**

1. Napsauta **Kamera**-sarakkeen solua ja kirjoita kameran uusi nimi.  
Tämä nimi näytetään kaikissa paikoissa, joissa on kameraluetteloja.
2. Tee tarvittavat asetukset muissa sarakkeissa.

Jos haluat saada yksityiskohtaisia tietoja eri kentistä, siirry alla olevasta linkistä asianmukaiseen sovellusikkunaan.

**Viitata johonkin**

– *Kamerat -sivu, sivu 274*

**22.5****Tallennusasetusten määrittäminen (vain VRM ja paikallistallennus)**

Pääikkuna > > **Kamerat ja tallennus** 

Voit määrittää tallennusasetukset kaikille niille laitteille, jotka on lisätty VRM-laitenimikkeisiin Laitepuussa.

**Huomautus:** Kun tallennat, varmista, että vastaava VRM tai paikallistallennus on määritetty oikein.

VRM: **Laitteet** > Laajenna  > 

Paikallistallennus: **Laitteet** > Laajenna  > 

**Tallennusasetusten lisääminen:**

1. Lisää luetteloon uusi asetusta valitsemalla .
2. Kirjoita nimi.

**Tallennusasetusten poistaminen:**

- ▶ Valitse luettelosta asetus ja poista se valitsemalla  .  
Oletusasetuksia ei voi poistaa.

**Tallennusasetusten nimeäminen uudelleen:**

1. Valitse luettelosta asetus.
2. Syötä uusi nimi **Nimi:-**kenttään.  
Oletusasetuksia ei voi nimetä uudelleen.
3. Valitse **OK**.

**Tallennuslaatuasetusten määrittäminen:**

1. Valitse luettelosta asetus.
2. Määritä tarvittavat asetukset ja valitse **OK**.

3. Valitse  tai  .

4. Valitse **Tallennus**-sarakeessa tallennusasetus kullekin lähettimelle.

Yksityiskohtaisia tietoja eri kentistä on sovellusikkunan käytönaikaisessa ohjeessa.

**Viitata johonkin**

- *Ajastetun tallennuksen asetukset -valintaikkuna (vain VRM ja paikallistallennus), sivu 285*

**22.6****Ajastetun tallennuksen asetukset -valintaikkuna (vain VRM ja paikallistallennus)**

Pääikkuna > **Kamerat ja tallennus** > 

Voit määrittää aikataulusta riippuvaisia tallennusasetuksia kullekin käytettävissä olevalle laiteperheelle. Laiteperhe on käytettävissä, kun vähintään yksi laiteperheen lähetin on lisätty Laitepuuhun. Voit määrittää kyseisen tallennusasetuksen kullekin kameralle **Kamerat**-taulukossa.

Käytä Tallennusaikatauluja, jotka on määritetty **Aikataulut**-sivulla.

**Huomautus:** normaalin tallennuksen ottaminen käyttöön tai poistaminen käytöstä on mahdollista kaikissa laiteperheissä.

Scheduled Recording Settings
✕

Available Recording Settings

+
✕

- Alarm Recording
- Alarm Recording Night and Weekend
- Continuous, Alarm Recording
- No Recording
- Recording
- Recording Night and Weekend
- Lila, Orange Alarm Motion recording , P...
- RecordingSchedule
- Red, VI1

Edit Recording Settings

Name:

Device Family 1 | Device Family 2 | Device Family 3 | VSG

Day | Night | Weekend | Recording 4 | Recording 5 | R ◀ ▶

Recording Settings

Recording  On  Off

Audio recording

Meta data recording

Continuous or Pre-alarm Recording

Recording Mode:

Stream:

Quality:

Duration (Pre-alarm):

Alarm Recording Settings

Alarm Recording  On  Off

Motion Alarm  On  Off

Stream:

Quality:

Duration (Post-alarm):

OK
Cancel

### Valittavat tallennusasetukset

Muuta valmiiksi määritettyä tallennusasetusta valitsemalla se. Voit lisätä ja poistaa käyttäjän määrittämän asetuksen.

#### Nimi:

Kirjoita uuden tallennusasetuksen nimi.

#### Laiteperhe-välilehti

Valitse laiteperhe, jolle haluat määrittää soveltuvat tallennusasetukset.

#### Tallennusaikataulu-välilehti

Määritä valitun laiteperheen tallennusasetukset valitsemalla tallennusaikataulu.

#### Tallennus

Käynnistä tai katkaise normaalitallennus (jatkuva tai hälytystä edeltävä).

#### Äänen tallennus

Valitse, tallennetaanko ääntä.

#### Metadatan tallennus

Valitse, tallennetaanko metatiedot.

#### Tallennustila

Valitse tallennustila.

Seuraavat vaihtoehdot ovat käytettävissä:

- **Jatkuva**
- **Hälytystä edeltävä**

#### **Tietovirta**

Valitse haluttu tietovirta normaalille tallennukselle.

**Huomautus:** käytettävissä olevat tietovirrat riippuvat laiteperheestä.

#### **Laatu**

Valitse normaalin tallennuksen tietovirran laatu. Käytettävissä olevat laatuasetukset määritetään **Suoratoiston laatuasetukset** -valintaikkunassa.

#### **Kesto (hälytystä edeltävä)**

Anna haluttu hälytystä edeltävä tallennusaika. Aika annetaan muodossa tt.mm.ss.

**Huomautus:** Käytössä vain, kun **Hälytystä edeltävä** on valittu.



#### **Huomautus!**

Esihälytyksen asetuksissa 1 - 10 s esihälytykset tallennetaan automaattisesti lähettimen RAM-muistiin, jos riittävä määrä RAM-muistia on vapaana. Muussa tapauksessa tallennus tapahtuu tallennusvälineeseen.

Esihälytyksen asetuksissa, jotka ovat suurempia kuin 10 s, esihälytykset tallennetaan tallennusvälineeseen.

Esihälytysten tallennustila lähettimen RAM-muistissa on käytettävissä versiosta 5.0 alkaen.

#### **Hälytystallennusasetukset**

Voit käynnistää tai katkaista tämän kameran hälytystallennuksen.

#### **Liiketunnistuksen hälytys**

Voit käynnistää tai katkaista liikkeen käynnistämisen hälytystallennuksen.

#### **Tietovirta**

Valitse hälytystallennuksessa käytettävä tietovirta.

**Huomautus:** käytettävissä olevat tietovirrat riippuvat laiteperheestä.

#### **Laatu**

Valitse normaali tallennuksen tietovirran laatu. Käytettävissä olevat laatuasetukset määritetään **Suoratoiston laatuasetukset** -valintaikkunassa.

Vain laiteperheeseen 2 tai 3 kuuluvat laitteet: Kun valitset **Ei muokkauksia** -vaihtoehdon, hälytystallennus käyttää samaa laatua, jota käytetään jatkuvassa tai hälytystä edeltävässä tallennuksessa. Suosittelemme, että käytät **Ei muokkauksia** -kohdetta. Kun valitset hälytystallennuksen tietovirran laadun, järjestelmä muokkaa vain kuvan lähetysvälin ja tavoitesiiirtonopeuden arvoja tämän tietovirran laadun mukaisesti. Lisäksi käytetään laatuasetuksia, jotka on määritetty jatkuvaan tai hälytystä edeltävään tallennukseen määritetyssä laatuasetuksessa.

#### **Kesto (hälytyksen jälkeinen)**



Anna haluttu hälytystallennusaika. Aika annetaan muodossa tt.mm.ss.

#### **Viitata johonkin**

- *Kopioiminen ja liittäminen taulukoissa, sivu 279*
- *Tallennusasetusten määrittäminen (vain VRM ja paikallistallennus), sivu 284*

## 22.7

### PTZ-portin asetusten määrittäminen

Pääikkuna > **Laitteet** > Laajenna  > Laajenna  >  > **Liitännät**-välilehti > **Oheislaitteet**-välilehti

Pääikkuna > **Laitteet** >  >  > **Liitännät**-välilehti > **Oheislaitteet**-välilehti

Lähettimen porttiasetukset voidaan määrittää vain, jos kameran ohjaus on käytettävissä ja aktivoitu.

Kun lähetin tai PTZ-kamera vaihdetaan, porttiasetuksia ei säilytetä. Ne on määritettävä uudelleen.

Tarkista porttiasetukset laiteohjelmiston päivityksen jälkeen.

#### Lähettimen porttiasetusten määrittäminen:

- ▶ Valitse oikeat asetukset.

Asetukset ovat käytössä heti tallennuksen jälkeen. Kokoonpanoa ei tarvitse aktivoida.

Yksityiskohtaisia tietoja eri kentistä on sovellusikkunan käytönaikaisessa ohjeessa.

## 22.8



### Valmiiksi määritettyjen asentojen ja lisäkomentojen määrittäminen

Pääikkuna > **Kamerat ja tallennus** > 

Voit määrittää valmiiksi ja tallentaa PTZ-, ROI- ja panoraamakameroiden kuvaussuunnat. PTZ-kameroille voidaan määrittää myös lisäkomentoja.

**Huomautus:** PTZ-kameran porttiasetukset on määritettävä ennen kuin PTZ-kameran asetuksia voi määrittää. Muussa tapauksessa PTZ-ohjaus ei toimi tässä valintaikkunassa.

#### Valmiiksi määritetyn asennon määrittäminen:

1. Valitse haluttu lähetin **Kamerat**-taulukosta.
2. Vain PTZ-kamerat: aktivoi PTZ-kameran ohjaus valitsemalla  -sarakkeen valintaruutu.
3. Valitse  -painike.

**Esiasennot ja AUX-komennot**-valintaikkuna avautuu.

4. Voit määrittää, kuinka montaa valmiiksi määritettyä asentoa haluat käyttää.
5. Valitse asento, jonka haluat määrittää.
6. Siirry esikatseluikkunassa määritettävän asennon kohdalle käyttämällä hiirtä. Lähennä ja loitonna vierittämällä ja siirrä kuvaosiota vetämällä.
7. Kirjoita tarvittaessa nimi määritetylle asennolle.

8. Tallenna valmiiksi määritetty asento valitsemalla .

**Huomautus:** Valitse  jokaista määritettyä asentoa kohti. Muussa tapauksessa asentoa ei tallenneta.

9. Valitse **OK**.

#### Valmiiksi määritettyjen asentojen näyttäminen:

1. Valitse haluttu lähetin **Kamerat**-taulukosta.
  2. Valitse  -painike.
- Esiasennot ja AUX-komennot**-valintaikkuna avautuu.
3. Valitse haluttu asento.



4. Valitse .

Valmiiksi määritetty kuvaussuunta tulee näkyviin esikatseluikkunassa.

**Huomautus:**

PTZ- ja ROI-kameroiden valmiiksi määritetyt asennot tallennetaan suoraan kameraan.

Panoraamakameroiden valmiiksi määritetyt asennot tallennetaan BVMS-järjestelmään.

PTZ-kamerat liikkuvat fyysisesti esivalittuun asentoon. Panoraama- ja ROI-kamerat näyttävät vain kuvaosion koko kameranäytöstä.

**PTZ-kameroiden lisäkomentojen määrittäminen:**

1. Valitse haluttu lähetin **Kamerat**-taulukosta.

2. Valitse -painike.

**Esiasennot ja AUX-komennot**-valintaikkuna avautuu.

3. Valitse **AUX-komennot**-välilehti.

4. Valitse oikeat asetukset.

5. Tallenna valmiiksi määritetyt komennot valitsemalla .

Yksityiskohtaisia tietoja eri kentistä on sovellusikkunan käytönaikaisessa ohjeessa.

**Viitata johonkin**

- Valmiiksi määritettyjen asentojen ja lisäkomentojen valintaikkuna, sivu 289
- PTZ-portin asetusten määrittäminen, sivu 288
- Hälytyksen määrittäminen, sivu 309
- Valitse Kuvaruudun sisältö -valintaikkuna, sivu 298
- Hälytysasetukset -valintaikkuna, sivu 300
- Valitse Kuvaruudun sisältö -valintaikkuna (MG), sivu 299

## 22.9

### Valmiiksi määritettyjen asentojen ja lisäkomentojen valintaikkuna



Pääikkuna > **Kamerat ja tallennus** >  > Valitse PTZ-, ROI- tai panoraamakamera > 

Voit määrittää PTZ-, ROI- tai panoraamakameran.

ROI- ja panoraamakameroissa ei voi käyttää lisäkomentoja.

**Huomautus:** PTZ-kameran porttiasetukset on määritettävä ennen kuin PTZ-kameran asetuksia voi määrittää. Muussa tapauksessa PTZ-ohjaus ei toimi tässä valintaikkunassa.

**Kuvakkeet**

	Liikuta kameraa valmiiksi määritettyyn asentoon tai suorita komento.
	Tallenna valmiiksi määritetty asento tai komento.

**Määritetyt esiasennot -välilehti**

Näytä valmiiksi määritettyjen asentojen taulukko.

**Nro**

Näyttää valmiiksi määritetyn asennon numeron.

**Nimi**

Muokkaa valmiiksi määritetyn asennon nimeä napsauttamalla solua.

**AUX-komennot-välilehti (vain PTZ-kamerat)**

Näytä lisäkomentojen taulukko napsauttamalla.

**Huomautus:** Jos ONVIF-lähetin tukee lisäkomentoja, lisäkomennot annetaan suoraan ONVIF-lähetimestä.

**Nro**

Näyttää lisäkomennon numeron.

**Nimi**

Muokkaa komennon nimeä napsauttamalla solua.

**Koodi**

Muokkaa komennon koodia napsauttamalla solua.

**Viitata johonkin**

- *PTZ-portin asetusten määrittäminen, sivu 288*
- *Valmiiksi määritettyjen asentojen ja lisäkomentojen määrittäminen, sivu 288*

## 22.10

### Kohdealuetoiminnon määrittäminen



Pääikkuna > **Kamerat ja tallennus** >

Kohdealue-toiminnon voi ottaa käyttöön kiinteässä HD-kamerassa.

Tietovirta 2 on määritettävä reaaliaikaiselle videokuvalle ja H.264 MP SD ROI- tai H.265 MP SD ROI -kooderi on määritettävä tietovirralle 2.

Varmista, että tietovirtaa 2 käytetään reaaliaikaiseen videokuvaan jokaisessa työasemassa, jossa kohdealuetta aiotaan käyttää.

**Kohdealueen ottaminen käyttöön:**

1. Valitse **Tietovirta 2 - Koodain** -sarakkeessa H.264 MP SD ROI- tai H.265 MP SD ROI -kooderi.
2. Valitse **Reaaliaikainen video kuva - Tietovirta** -sarakkeessa **Tietovirta 2**.
3. Valitse **Reaaliaikainen video kuva - ROI** -sarakkeessa valintaruutu napsauttamalla.

**Kohdealueen poistaminen käytöstä:**

1. Poista valintaruudun valinta napsauttamalla **Reaaliaikainen video kuva - ROI** -sarakkeessa.
2. Valitse **Tietovirta 2 - Koodain** -sarakkeessa kooderi.

**Viitata johonkin**

- *Kamerat -sivu, sivu 274*

## 22.11

### ANR-toiminnon määrittäminen



Pääikkuna > **Kamerat ja tallennus** >

Ennen ANR-toiminnon ottamista käyttöön lähettimen tallennustietoväline on lisättävä lähettimeen ja se on määritettävä.

Kaksoistallennus on poistettava käytöstä ANR-toiminnon määritystä varten.

ANR-toimintoa voi käyttää vain lähetimissä, joissa on vähintään laiteohjelmisto 5.90. Kaikki lähetintyytit eivät tue ANR-toimintoa, vaikka asennettu laiteohjelmistoversio olisi oikea.

**Ottaminen käyttöön:**

- ▶ Valitse kameran **ANR**-sarakkeessa valintaruutu.

**Viitata johonkin**

- *Kaksoistallennuksen määrittäminen kamerataulukossa, sivu 291*
- *Kamerat -sivu, sivu 274*
- *Lähettimen tallennustietovälineen määrittäminen, sivu 222*

**22.12****Kaksoistallennuksen määrittäminen kamerataulukossa**

Pääikkuna > **Kamerat ja tallennus** >

ANR-toiminto on poistettava käytöstä kaksoistallennuksen määrittämistä varten.

Jos määrität kaksoistallennuksen yhteen monikanavaisen lähettimen kameraan, järjestelmä varmistaa, että sama tallennuskohde määritetään kaikissa kyseisen lähettimen kameroissa.

**Määrittäminen:**

1. Napsauta **Toissijainen tallennus - Kohde** -sarakkeessa lähetintä ja valitse sitten toissijaisen VRM:n varanto.  
Kaikki kyseisen lähettimen kamerat määritetään automaattisesti tallentumaan valittuun toissijaiseen VRM:ään.
2. Valitse **Asetus**-sarakkeessa aikataulutettu tallennusasetus.

**Viitata johonkin**

- *Kaksoistallennuksen määrittäminen laitepuussa, sivu 183*
- *ANR-toiminnon määrittäminen, sivu 290*
- *Kaksois- tai varatallennus, sivu 29*
- *Kamerat -sivu, sivu 274*

**22.13****Videon suoratoiston yhdyskäytävän hallinta****Viitata johonkin**

- *Video Streaming Gateway -laitesivu, sivu 193*
- *Lisää Boschin lähetin -valintaikkuna, sivu 196*
- *Lisää ONVIF-lähetin -valintaikkuna, sivu 197*
- *Lisää JPEG-kamera -valintaruutu, sivu 199*
- *Lisää RTSP-lähetin -valintaikkuna, sivu 200*

**22.13.1****ONVIF-profiilin määrittäminen**

Pääikkuna > **Kamerat ja tallennus** >

Voit määrittää ONVIF-kameraan ONVIF-tallennusvälineprofiilin tunnistimen.

Voit määrittää profiiliin joko reaaliaikaiselle videokuvalle tai tallennukselle.

**Reaaliaikaisen videokuvatunnistimen määrittäminen:**

- ▶ Tee valinta **Reaaliaikainen videokuva - Profiili** -sarakkeessa.

**Tallennuksen tunnistimen määrittäminen:**

- ▶ Tee valinta **Tallennus - Profiili**-sarakkeessa.

**Viitata johonkin**



- *Kamerat -sivu, sivu 274*

## 23 Tapahtumat -sivu

Pääikkuna > **Tapahtumat**

Näyttää tapahtumapuun ja kaikki käytettävissä olevat tapahtumat sekä jokaisen tapahtuman määrittystaulukon. Tapahtumat ryhmitellään niiden tyyppin mukaan, esimerkiksi kaikki kameratallennuksen tapahtumat, kuten jatkuva tallennus tai hälytystallennus, ryhmitellään Tallennustila-kohtaan.

Käytettävissä olevat tapahtumat on ryhmitelty niitä vastaavien laitteiden mukaisesti. Laitteen

tilan muutos näkyy kohdan  alla muodossa  . Kaikki muut tapahtumat näkyvät

laitteesta riippuvaisina ryhminä muodossa  .

Toiminnot, jotka voidaan määrittää jokaiseen tapahtumaan:

- Käynnistä hälytys aikataulun mukaisesti (ei käytettävissä kaikkien tapahtumien yhteydessä).
- Kirjaa tapahtuma aikataulun mukaisesti. Tapahtuma näkyy Operator Client -ohjelman Tapahtumaluettelossa, jos se on kirjattu.
- Suorita komentosarja aikataulun mukaisesti (ei käytettävissä kaikkien tapahtumien yhteydessä).

– Tapahtumatyyppi  : Tekstitietojen lisääminen jatkuvaan tallennukseen. Asetukset suoritetaan, jos tapahtuma toteutuu.

Voit luoda Yhdistetyn tapahtuman, joka yhdistää useat eri tapahtumat ja totuusarvoilmaisut.

- ▶ Avaa vastaava tapahtuman määrittystaulukko napsauttamalla puunimikettä.

 Tapahtuman kahdentaminen. Luo tiettyyn tapahtumaan useita hälytyksiä.

 Poista kahdennettu tai yhdistetty tapahtuma.

 Nimeä valittu Yhdistetty Tapahtuma uudelleen.

 Avaa valintaikkunan, jossa luodaan Yhdistetty Tapahtuma käyttämällä muiden tapahtumien totuusarvoilmaisuja (enintään 10).

Yhdistetyt Tapahtumat lisätään tapahtuman määrittystaulukkuun.

 Muokkaa valittua Yhdistettyä Tapahtumaa.

 Näyttää valintaikkunan, jossa voidaan luoda ja muokata komentosarjoja.

### Kohteiden etsiminen:

- ▶ Kirjoita hakukenttään  merkkijono ja suodata näytettävät kohteet painamalla näppäintä ENTER.

Vain merkkijonon sisältävät kohteet ja niitä vastaavat ylätasoin kohteet (vain puissa) näytetään. Suodatettujen kohteiden määrä ja kohteiden kokonaismäärä ilmoitetaan.

**Huomautus:** Pane merkkijonot lainausmerkkeihin, jos haluat etsiä tarkkaa merkkijonoa: esimerkiksi "Camera 1" suodattaa juuri tämännimiset kamerat, muttei kameraa camera 201.

### Viitata johonkin

- *Tapahtumien ja hälytysten määrittäminen, sivu 305*
- *Komentosarjojen määrittäminen, sivu 87*
- *Valinnat-valintaikkuna (Asetukset-valikko), sivu 117*

– *Vilkkuvien kohdepisteiden määrittäminen, sivu 312*

## 23.1

### Viiveasetukset-välilehti

**Huomautus:** Teknisten rajoitusten vuoksi Viiveasetukset-välilehti ei ole käytettävissä kaikkien tapahtumien yhteydessä.

Voit määrittää valitulle tapahtumalle viiveasetukset.

#### Viiveaika

Ilmoitetun aikajakson aikana kaikki lisätapahtumat ohitetaan.

#### Tapahtuman tilan prioriteetti

Voit määrittää prioriteettiasetuksen tapahtumatilalle.

#### Muokkaa prioriteetteja

Avaa prioriteettiasetuksen määrittämisen valintaikkuna valitsemalla tämä.

#### Lisää asetus

Valitsemalla tämän voit lisätä rivin, jolla voit määrittää kaikkien laitteiden viiveasetuksista poikkeavan viiveasetuksen.

#### Poista asetus

Poista valittu rivi napsauttamalla tätä. Valitse rivi napsauttamalla vasemman rivin otsikkoa.

## 23.2

### Asetukset-välilehti laajennetulle karttanäytölle

Kartan väritilojen määrittäminen on mahdollista vain, jos valitset **Ota laajennettu tilanäyttö käyttöön (kohdepisteiden värit kartalla riippuen tilasta)** -asetuksen tai **Ota laajennettu tilanäyttö käyttöön (kohdepisteiden värit kartalla riippuen hälytyksestä)** -asetuksen **Asetukset**-valintaikkunassa.

Voit määrittää jokaiselle  -tapahtumalle tai -hälytykselle kohdepisteiden taustaväriä ja

toiminnan (vilkkuva tai palava). Voit esimerkiksi määrittää laitteelle  -tapahtuman tai -hälytyksen, jossa kartalla oleva laitekuvake alkaa vilkkua, jos laitteen tila vaihtuu.

Lisäksi voit määrittää kohdepisteille näyttöprioriteetin. Tätä tarvitaan, jos samalle laitteelle tapahtuu useita tapahtumia. (1 = suurin prioriteetti)

Määritetty väri koskee kaikkia kohdepisteitä, joilla on sama näyttöprioriteetti. Voit muuttaa

minkä tahansa  -tapahtuman tai -hälytyksen väriä, toimintaa ja prioriteettia: uutta väriä

ja toimintaa käytetään kaikissa kohdepisteissä kaikissa muissa  -tapahtumissa tai -hälytyksissä, joilla on sama prioriteetti.

#### Ota käyttöön väritilat kartoissa

Tätä napauttamalla voit määrittää, että tähän tapahtumaan liittyvien laitteiden kohdepisteet näytetään kartalla värillisellä taustalla ja mahdollisesti vilkkuvina.

#### Näytä prioriteetti kartalla:

Nuolia napauttamalla voit muuttaa tähän tapahtumaan liittyvien laitteiden kohdepisteiden prioriteetteja.

#### Kartan taustaväri:

Värikenttää napauttamalla voit valita tähän tapahtumaan liittyvien laitteiden kohdepisteiden taustaväriä.

**Huomautus:** Kaikkien laitteiden saman prioriteetin tapahtumatiloilla on sama väri.

**Vilkkuu**

Tätä napauttamalla voit valita tähän tapahtumaan liittyvien laitteiden kohdepisteiden vilkkumisen.

**23.3****Asetukset-välilehti tapahtumamääritykselle****Laite**

Näyttää laitteen tai aikataulun nimen.

**Verkko**

Näyttää vastaavan IP-laitteen IP-osoitteen.

**Käynnistä hälytys**

Valitse Tallennus tai Tehtäväaikataulu hälytyksen laukaisua varten napsauttamalla solua.

Valitse **Aina**, jos haluat, että hälytys laukaistaan ajankohdasta riippumatta.

Valitse **Ei käytössä**, jos haluat, että hälytystä ei laukaista.

**Loki**

Napsauta **Aikataulu** -sarakkeen solua, kun haluat valita Tallennus- tai Tehtäväaikataulun kirjaamista varten.

Valitse **Aina**, jos haluat, että hälytys kirjataan ajankohdasta riippumatta.

Valitse **Ei käytössä**, jos haluat, että hälytystä ei kirjata.

**Komentosarja**

Valitse komentosarja napsauttamalla **Komentosarja**-sarakkeen solua.

Napsauta **Aikataulu**-sarakkeen solua, kun haluat valita Tallennuksen tai Tehtäväaikataulun komentosarjan suorittamista varten.

Valitse **Aina**, jos haluat, että komentosarja suoritetaan ajankohdasta riippumatta.

Valitse **Ei käytössä**, jos haluat, että komentosarjaa ei suoriteta.

**Tekstitietojen tallennus**

Voit määrittää, että tekstitiedot lisätään kameran jatkuvaan tallennukseen.

**Huomautus:** Tämä sarake on käytössä vain tapahtumissa, joissa on tekstitietoja. Esimerkki:

**ATM/POS-laitteet > ATM tulo > Tietojen syöttö**

**23.4****Komentosarjaeditori -valintaikkuna**

Laajenna > **Tapahtumat** > 

Voit luoda ja muokata Komentosarjoja.



Tallenna muutetut asetukset.



Palauta tallennetut asetukset.



Tarkista komentosarjan koodi.



Luo komentosarjasovelmätiedosto.



Poista komentosarjasovelmätiedosto.



Näyttää komentosarjatiedoston tuonnin valinta-ikkunan.



Näyttää komentosarjatiedoston viennin valinta-ikkunan.



Muuntaa olemassa olevan komentosarjan toiseen käytettävissä olevaan komentosarjakeleeseen. Aiempi komentosarjateksti poistetaan.

**SDK**  
? Näyttää BVMS -järjestelmän API-komentosarjan käytönaikaisen ohjeen.

? Näyttää BVMS -järjestelmän käytönaikaisen ohjeen.

✕ Napsauta, jos haluat sulkea **Komentosarjaeditori** -valintaikkunan.

#### Viitata johonkin

– *Komentosarjojen määrittäminen, sivu 87*

## 23.5

### Luo Yhdistetty Tapahtuma / Muokkaa Yhdistettyä Tapahtumaa -valintaikkuna

Laajenna > **Tapahtumat** > 

Voit luoda tai muokata yhdistettyä tapahtumaa.

#### Kohteiden etsiminen:

► Kirjoita hakukenttään  merkkijono ja suodata näytettävät kohteet painamalla näppäintä ENTER.

Vain merkkijonon sisältävät kohteet ja niitä vastaavat ylätason kohteet (vain puissa) näytetään. Suodatettujen kohteiden määrä ja kohteiden kokonaismäärä ilmoitetaan.

**Huomautus:** Pane merkkijonot lainausmerkkeihin, jos haluat etsiä tarkkaa merkkijonoa: esimerkiksi "Camera 1" suodattaa juuri tämännimiset kamerat, muttei kameraa camera 201.

#### Tapahtuman nimi:

Anna vaadittu yhdistetyn tapahtuman nimi.

#### Tapahtumatilat:

Valitse tapahtuman muutos, joka on osa yhdistettyä tapahtumaa.

#### Objektit:

Valitse yksi tai useampi käytettävissä oleva valitun tapahtumatilan objekti. Tämä tila ja valittu objekti näkyvät Yhdistetyn Tapahtuman puussa suoraan juuritoiminnon alla.

#### Yhdistetty Tapahtuma:

Voit muodostaa yhdistettyjä tapahtumia Yhdistetyn Tapahtuman puuhun. Totuusarvo-operaattorin (AND, OR) välittömät alielementit yhdistetään tällä operaattorilla.

#### Viitata johonkin

– *Yhdistetyn Tapahtuman luominen, sivu 308*

– *Yhdistetyn Tapahtuman muokkaaminen, sivu 309*

## 23.6

### Valitse komentosarjakieli -valintaikkuna

Laajenna > **Tapahtumat** > 

Voit asettaa komentosarjojen komentosarjakielen.

Olemassa olevien komentosarjojen komentosarjakieltä ei voi muuttaa.

#### Komentosarjakieli:

Valitse vaadittu komentosarjakieli.

#### Viitata johonkin

– *Komentosarjojen määrittäminen, sivu 87*

## 23.7

### Muokkaa Tapahtumatyyppin Prioriteetteja -valintaikkuna

Pääikkuna > **Tapahtumat** > **Viiveasetukset**-välilehti > **Muokkaa prioriteetteja** -painike  
Voit määrittää tapahtumatyyppin eri tilamuutoksille tarvittaessa prioriteetteja (esimerkiksi Virtuaalitulo suljettu ja Virtuaalitulo avattu). Korkeamman prioriteetin tilamuutos ohittaa matalamman prioriteetin tilamuutoksen viiveajan.

#### Prioriteetin nimi:

Kirjoita prioriteettiasetukselle nimi.

#### Tilan arvo

Näyttää valitun tapahtuman tapahtumatilojen nimet.

#### Tilan prioriteetti

Anna haluttu prioriteetti. 1 = korkein prioriteetti, 10 = matalin prioriteetti.

## 23.8

### Valitse laitteet -valintaikkuna

Pääikkuna > **Tapahtumat** >  tai  > **Viiveasetukset**-välilehti > **Lisää asetus** -painike

#### Valitse

Valitse halutun kohdan valintaruutu ja valitse **OK**, jotta **Laitteet, joilla on poikkeavat viiveasetukset** -taulukkoon lisätään rivi.

## 23.9

### Tekstitietojen tallennus -valintaikkuna

Pääikkuna > **Tapahtumat** > valitse tapahtumapuussa  **Tietojen syöttö** (tekstitietojen on oltava käytettävissä; esimerkki: **Aulakortinlukijat** > **Aulakortinlukija** > **Kortti hylätty**) > **Tekstitietojen tallennus** -sarake > ...

Voit määrittää kamerat, joissa tekstitiedot lisätään jatkuvaan tallennukseen.

#### Viitata johonkin

– *Hälytystallennuksen käynnistäminen tekstitiedoilla, sivu 311*



## 24

### Hälyt -sivu

Pääikkuna > **Hälyt**

Näyttää kunkin tapahtuman Tapahtumapuun ja hälytyksen määritystaulukon. Vain tapahtumat, jotka on määritetty **Tapahtumat**-sivulla, näytetään.

Taulukoissa määritetään erikseen jokaisen tapahtuman kohdalla, miten kyseisen tapahtuman laukaisema hälytys näytetään. Lisäksi määritetään, mitkä kamerat tallennetaan ja näytetään hälytyksen yhteydessä.

Jotkin tapahtumat, kuten järjestelmävirheet, on määritetty oletusarvoisesti hälytyksiksi.

Seuraaviin tapahtumiin ei voi määrittää hälytystä:

- Tallennustilan muutos
- Hälytystilan muutos
- Useimmat käyttäjän toimet, kuten PTZ-toimenpiteet



Avaa **Resurssien hallintaohjelma** -valintaikkuna valitsemalla tämä.



Näyttää valintaikkunan, jossa voidaan asettaa tätä Management Server -palvelinta koskevat hälytysasetukset.

#### Kohteiden etsiminen:

- ▶ Kirjoita hakukenttään  merkkijono ja suodata näytettävät kohteet painamalla näppäintä ENTER.

Vain merkkijonon sisältävät kohteet ja niitä vastaavat ylätason kohteet (vain puissa) näytetään. Suodatettujen kohteiden määrä ja kohteiden kokonaismäärä ilmoitetaan.

**Huomautus:** Pane merkkijonot lainausmerkkeihin, jos haluat etsiä tarkkaa merkkijonoa: esimerkiksi "Camera 1" suodattaa juuri tämännimiset kamerat, muttei kameraa camera 201.

- ▶ Avaa hälytyksen määritystaulukko napsauttamalla puunimikettä.

#### Laite

Näyttää Tapahtumapuussa valitun tapahtumailaitteen.

#### Verkko-osoite

Näyttää vastaavan IP-laitteen IP-osoitteen.

#### Hälytyksen tunnus

Napsauta **Prioriteetti**-sarakkeessa solua, ja anna valitun hälytyksen prioriteetti (**100** on alhainen prioriteetti, **1** on korkea prioriteetti). Napsauta **Nimike**-sarakkeessa solua ja anna nimi hälytykselle, joka näytetään BVMS-järjestelmässä (esimerkiksi hälytysluettelossa).

Napsauta **Väri**-sarakkeessa solua, kun haluat avata valintaikkunan, jossa valitaan väri hälytykselle, joka näytetään Operator Clientissa (esimerkiksi hälytysluettelossa).

#### Hälytyksen Kuvaruudut

Avaa kameran valintaikkuna napsauttamalla sarakkeissa **1–5** kohdetta ... solussa. Voit valita vain kameran, joka on lisätty **Kartat ja rakenne** -kohdan Loogiseen Puuhun. Voit määrittää käytettävissä olevien hälytyksen Kuvaruutujen lukumäärän **Hälytysasetukset** -valintaikkunassa.

Avaa hälytyksen yhteydessä toistettavan äänitiedoston valintaikkuna napsauttamalla **Äänitiedosto** -sarakkeessa kohdetta ... solussa.

#### Hälytysasetukset

Avaa **Hälytysasetukset** -valintaikkuna napsauttamalla kohdetta ... solussa.

#### Viitata johonkin

- *Hälytysten käsittely, sivu 39*

## 24.1 Hälytyksen asetukset -valintaikkuna

Pääikkuna > Hälyt > 

### Hälytysasetukset -välilehti

#### Kuvaruutujen enimmäismäärä hälytystä kohti:

Syötä hälytyksen yhteydessä näytettävien hälytyksen kuvaruutujen enimmäismäärä.

**Huomautus:** Jos käytät Enterprise System -järjestelmää, suurin mahdollinen Management Servers-online-järjestelmässä määritetty määrä on voimassa.

#### Automaattisen tyhjennyksen aika:

Anna hälytyksen automaattista kuittausta edeltävä sekuntimäärä.

Tämä koskee vain hälytyksiä, joihin on asetettu **Tyhjennä hälytys määritetyn ajan kuluttua automaattisesti (Hälytysasetukset-valintaikkuna) Hälyt**-sivulla.

#### Monirivinen hälytysnäyttö hälytyskuvaikkunassa

Ota hälytyskuvaikkunan monirivinen hälytysnäyttö käyttöön valitsemalla valintaruutu.



#### Huomautus!

Monirivinen hälytysnäyttö on käytössä nykyisille hälytysmäärittäyksille. Uusille hälytysmäärittäyksille se ei ole oletuksena käytössä, ja yksittäisnäyttö on aktiivinen.

#### Aseta kestoraja tilan käynnistämille hälytystallennuksille:

Ota tilan mukaan käynnistyvien hälytystallennusten kestoraja käyttöön valitsemalla valintaruutu. Anna hälytystallennuksen kesto minuutteina. Hälytystallennus pysähtyy automaattisesti, kun määritetty aika on kulunut.

Käyttäjät voi valita kestoajan väliltä 1–1 440 minuuttia.

Kun hälytys käynnistää tallennuksen, jonka kestoraja on määritetty:

- Jos hälytys käynnistyy uudelleen ennen aikakatkaisua, tallennus jatkuu aikakatkaisuajan alkaessa nollasta.
- Jos hälytys peruutetaan ennen aikakatkaisua, tallennus jatkuu määritettyyn hälytyksen jälkeiseen aikakatkaisuun saakka.

#### Monitoriryhmät -välilehti

#### Saman prioriteetin hälytysten näyttöjärjestys

Valitse haluamasi merkintä, jonka perusteella saman prioriteetin hälytykset lajitellaan niiden aikaleiman mukaan.

#### Näytä tyhjä ruutu

Voit määrittää, että monitorissa, jota ei käytetä hälytyksen näyttämiseen, ei näy mitään.

#### Jatka suoran kuvan näyttöä

Voit määrittää, että monitorissa, jota ei käytetä hälytyksen näyttämiseen, näkyy suoraa videokuva.

#### Viitata johonkin

- *Kaikkien hälytysten asetusten määrittäminen, sivu 310*

## 24.2 Valitse Kuvaruudun sisältö -valintaikkuna

Pääikkuna > Hälyt Alarms >  tai  > Hälytyksen kuvaruudut -sarake > Valitse ... sarakkeessa **1-5**.

Voit valita Loogisen Puun kohdan, joka näytetään ja tallennetaan (jos kohde on kamera) valitun hälytyksen yhteydessä.



#### Huomautus!

Hälytyskuvaruudussa näkyvä kohdekartta on optimoitu näyttöä varten, ja se sisältää vain alkuperäisen näkymän alkuperäisestä karttatiedostosta.

#### Hae kohde

Voit hakea kohteen Loogisesta Puusta kirjoittamalla tekstiä.

#### Hae

Hae kamera, jonka kuvauksessa on annettu hakuteksti.

#### Live

Määrittää, että kameran live kuva näytetään hälytyksen yhteydessä.

#### Välitön toisto

Määrittää, että kameran pikatoisto näytetään.

Hälytyksen pikatoiston kelausaika määritetään **Käyttäjän ominaisuudet** -sivulla, katso *Käyttäjän ominaisuudet -välilehti, sivu 322*.

#### Keskeytä toisto

Valitsemalla valintaruudun voit näyttää hälytyksen pikatoistokameran ja keskeytetyn toiston. Käyttäjä voi käynnistää pikatoiston tarvittaessa.

#### Silmukkatoisto

Valitsemalla valintaruudun voit näyttää hälytyksen pikatoistokameran ja jatkuvan pikatoiston. Jatkuvan pikatoiston kesto hälytyksen kuvaruudussa on kelausaika ja hälytystilan kesto aika.

#### Tallenna tätä kameraa

Ota hälytystallennus käyttöön tässä kamerassa hälytyksen yhteydessä. Jos hälytys laukaistaan, tämän kameran tallentamisessa käytetään hälytystallennuksen laatutasoa. Tallennuksen kesto on hälytystilan kesto ja hälytystä edeltävä aika sekä hälytyksen jälkeinen aika. Tämä asetus muuttaa hälytystallennuksen asetuksen **Hälytysasetukset**-valintaikkunassa ja päinvastoin.

**Huomautus:** Jos valmiiksi määritetty asento valitaan panoraamakameralle, tämän kuvaosion lisäksi tallennetaan myös koko ympyränäkymä.

#### Panoraamainen esiasento

Jos olet valinnut panoraamakameran, voit valita valmiiksi määritetyn kuvaussuunnan. Kun Operator Clientin käyttäjä hyväksyy tämän hälytyksen, hälytyskuva näytetään valmiiksi määritetyn asennon rajatussa näkymässä.

Jos **<ei mitään>** valitaan, hälytyskuva näytetään panoraamanäkymässä.

#### Viitata johonkin

- *Käyttäjän ominaisuudet -välilehti, sivu 322*
- *Hälytyksen määrittäminen, sivu 309*

## 24.3

### Valitse Kuvaruudun sisältö -valintaikkuna (MG)

Pääikkuna >

Hälyt >  tai  > Hälytysasetukset-sarake > Valitse ... > Hälytysasetukset-valintaikkuna > Monitoriryhmä-välilehti > Valitse ... sarakkeessa 1–10

Voit valita kameran Loogisesta Puusta. Tämä kamera näytetään määritetyssä monitorissa valitun hälytyksen yhteydessä.

#### Hae kohde

Voit hakea kohteen Loogisesta Puusta kirjoittamalla tekstiä.

#### Hae

Hae kamera, jonka kuvauksessa on annettu hakuteksti.

#### Panoraamainen esiasento

Jos olet valinnut panoraamakameran, voit valita valmiiksi määritetyn kuvaussuunnan. Kun Operator Clientin käyttäjä hyväksyy tämän hälytyksen, hälytyskuva näytetään valmiiksi määritetyn asennon rajatussa näkymässä.

Jos valitset **<ei mitään>**, vastaanotin näyttää hälytyskuvan ympyränäkymässä.

#### Ei kameraa

Valitse poistaaksesi kameran Monitoriryhmä-sarakkeesta.

#### Huomautus:

Panoraamakameran valmiiksi määritetyn asennon kuva-ala vaihtelee Operator Clientin tai Configuration Client ja vastaanottimen välillä.



#### Huomautus!

Panoraamakameroiden valmiiksi määritettyjen asentojen käyttämiseksi panoraamakameran -asetuksen on oltava tai .

## 24.4

### Hälytysasetukset -valintaikkuna

Pääikkuna > **Hälyt** >  tai  > **Hälytysasetukset** -sarake > ...

Voit määrittää seuraavat hälytysasetukset:

- Kameran, jotka aloittavat tallentamisen hälytyksen yhteydessä.
- Hälytystallennusten suojauksen käyttöönotto.
- Poikkeavien hälytyksen kestoasetusten käyttöönotto ja määrittäminen.
- PTZ-komentojen laukaisu hälytyksen yhteydessä.
- Ilmoitukset, jotka lähetetään hälytyksen yhteydessä.
- Hälytyksen yhteydessä suoritettava työnkulku.
- Hälytystilanteessa monitoriryhmässä näytettävien kameroiden määrittäminen.

#### Kamerat -välilehti

<b>Nro</b>	Näyttää kameran numeron <b>Kamerat ja tallennus</b> -sivulla määritetyssä muodossa.
<b>Nimi</b>	Näyttää kameran nimen <b>Kamerat ja tallennus</b> -sivulla määritetyssä muodossa.
<b>Paikka</b>	Näyttää sijainnin <b>Kartat ja rakenne</b> -sivulla määritetyssä muodossa.
<b>Tallennus</b>	Ota tämän kameran hälytystallennus käyttöön hälytyksen yhteydessä valitsemalla valintaruutu. Jos hälytys laukaistaan, tämän kameran tallentamisessa käytetään hälytystallennuksen laatutasoa. Tallennuksen kesto on

	hälytystilan kesto ja hälytystä edeltävä aika sekä hälytyksen jälkeinen aika. Tämä asetus muuttaa hälytystallennuksen asetuksen <b>Valitse Kuvaruudun sisältö</b> -valintaikkunassa ja päinvastoin.
<b>Suojaa Tallennus</b>	Suojaa tämän kameran hälytystallennus valitsemalla valintaruutu. <b>Huomautus:</b> VRM ei koskaan poista suojattuja videotietoja automaattisesti. Huomaa, että jos suojattuja lohkoja on liikaa, tallennustila voi täytyä, ja kamera saattaa lopettaa tallennuksen.
<b>Poikkeavat hälytyksenkestoasetukset</b>	Valintaruutu valitaan automaattisesti, kun valitset <b>Tallennus</b> -valintaruudun ja kun kamera tukee ANR-toimintoa.
<b>AUX-komennot</b>	Valitse hälytyksen yhteydessä suoritettava lisäkomento napsauttamalla solua. Luetteloon voi syöttää arvoja vain, jos käytössä on PTZ-kamera.
<b>Valmiiksi määritetty asento</b>	Valitse solua napsauttamalla valmiiksi määritetty asento, jota käytetään hälytyksen yhteydessä. Luetteloon voi syöttää arvoja vain, jos käytössä on PTZ-kamera.

**Huomautus:** Et voi määrittää molempia, **AUX-komennot** ja **Valmiiksi määritetty asentosamalla** kameralle ja hälyttimelle.

#### Ilmoitukset -välilehti

<b>Sähköposti</b>	Lähetä sähköposti hälytyksen yhteydessä valitsemalla valintaruutu.
<b>Palvelin:</b>	Valitse sähköpostipalvelin.
<b>Vastaanottajat:</b>	Kirjoita vastaanottajien sähköpostiosoitteet pilkuilla erotettuina (esimerkiksi: nimi@palveluntarjoaja.com).
<b>Teksti:</b>	Kirjoita ilmoituksen teksti.
<b>Tiedot:</b>	Lisää vastaavat tiedot ilmoituksen tekstiin. <b>Huomautus:</b> Sähköpostin yhteydessä käytetään Management Server -palvelimen aikavyöhykkeen päivämäärää.

#### Työnkulku -välilehti

<b>Tallenna vain hälytys</b>	Määritä, että kameraa ainoastaan tallennetaan eikä näytetä tämän hälytyksen yhteydessä. Tämä valintaruutu on aktiivinen vain, jos <b>Kamerat</b> -välilehdestä on valittu <b>Tallennus</b> -valintaruutu.
------------------------------	---

<b>Tyhjennä hälytys määritetyn ajan kuluttua automaattisesti (Hälytysasetukset-valintaikkuna)</b>	Määritä, että tämä hälytys kuitataan automaattisesti.
<b>Tyhjennä hälytys automaattisesti, kun tapahtuman tila palautuu normaaliksi</b>	Valitsemalla valintaruudun voit määrittää, että tämä hälytys kuitataan automaattisesti, kun hälytyksen laukaisevan tapahtuman tila muuttuu. Hälytystä ei kuitata automaattisesti, jos se hyväksytään tai hylätään.
<b>Estä hälytyksen poisto, jos käynnistystila kestää</b>	Valitse valintaruutu, jos haluat estää tämän hälytyksen poistamisen niin kauan kuin hälytyksen syy on olemassa.
<b>Estä hälytysten kaksoiskappaleet hälytysluettelossa</b>	Valitse valintaruutu, jos haluat estää saman tapahtumatyyppin ja laitteen päällekkäiset hälytykset BVMS Operator Clientin hälytysluettelossa. Hälytyksen ollessa aktiivinen (hälytyksen tila on <b>Aktiivinen</b> tai <b>Hyväksytty</b> ) muita saman tapahtumatyyppin ja laitteen hälytyksiä ei näytetä hälytysluettelossa.  <b>Huomautus:</b> <ul style="list-style-type: none"> <li>- Tapahtumat kirjataan silti lokiin.</li> <li>- Huomaa, että tämän hälytyksen käynnistämiä hälytystoimintoja (esimerkiksi hälytystallennuksen aloitus) ei käynnistetä uudelleen. Kun hälytys on kuitattu ja sama tapahtumatyyppi käynnistää uuden hälytyksen samalle laitteelle, uusi hälytys tulee näkyviin hälytysluettelossa ja kaikki tälle hälytykselle määritetyt hälytystoiminnot käynnistyvät uudelleen.</li> <li>- Tämä valintaruutu on esivalittu Person Identification -hälytyksille.</li> </ul>
<b>Näytä toimintasuunnitelma</b>	Ota käyttöön työnkulku, joka on suoritettava hälytystilanteessa.
<b>Resurssit...</b>	Avaa <b>Resurssien hallintaohjelma</b> -valintaikkunan. Valitse asiakirja, jossa on vastaavan työnkulun kuvaus.
<b>Näytä kommenttiruutu</b>	Ota käyttöön kommenttiruudun näyttäminen hälytyksen yhteydessä. Käyttäjä voi kirjoittaa tähän kommenttiruutuun kommentteja hälytyksestä.
<b>Pakota käyttäjä käsittelemään työnkulkuun</b>	Valitse valintaruutu, jossa käyttäjä pakotetaan seuraamaan työnkulkua. Jos tämä vaihtoehto on valittu, käyttäjä ei voi kuitata hälytystä, ennen kuin hän on kirjoittanut kommentin hälytyksestä.
<b>Suorita seuraava työaseman komentosarja, kun hälytys hyväksytään:</b>	Valitse työaseman komentosarja, joka suoritetaan automaattisesti, kun käyttäjä hyväksyy hälytyksen.

**Monitoriryhmä -välilehti**

<b>1...10</b>	Valitse solu numeroidussa sarakkeessa. <b>Valitse Kuvaruudun sisältö</b> -valintaikkuna avautuu. Valitse kamera Loogisesta Puusta. Tämä kamera näytetään määritetyssä monitorissa hälytyksen yhteydessä. Valitse valmiiksi määritetyt kameran asennot, mikäli määritetty. Lisätietoja on <b>Valitse Kuvaruudun sisältö</b> (MG) -valintaikkunan käytönaikaisessa ohjeessa.
<b>Tyhjennä taulukko</b>	Poistaa kaikki monitoriryhmien kameramääritykset.
<b>Hälytyksen nimi</b>	Määritä, että hälytyksen nimi näytetään monitoreissa näyttövalikkona.
<b>Hälytyksen aika</b>	Määritä, että hälytyksen aika näytetään monitoreissa näyttövalikkona.
<b>Hälytyspäivämäärä</b>	Määritä, että hälytyksen päivämäärä näytetään monitoreissa näyttövalikkona.
<b>Hälytyskameran nimi</b>	Määritä, että hälytyskameran nimi näytetään monitoreissa näyttövalikkona.
<b>Hälytyskameran numero</b>	Määritä, että hälytyskameran numero näytetään monitoreissa näyttövalikkona.
<b>Vain 1. monitorissa</b>	Määritä, että hälytyksen nimi ja aika näytetään vain monitoriryhmän ensimmäisessä monitorissa näyttövalikkona.

**Poikkeavat hälytyksenkestoasetukset -välilehti**

Tämän välilehden asetukset ovat käytettävissä vain, jos ANR on otettu kamerassa käyttöön.

<b>Käytä profiiliasetuksia</b>	Valitsemalla tämän voit ottaa asetuksen käyttöön. Tässä kamerassa käytetään <b>Ajoitetun tallennuksen asetukset</b> -valintaikkunassa määritettyjä hälytystä edeltävän ja hälytyksen jälkeisen keston asetuksia.
<b>Ohita asetukset</b>	Valitsemalla tämän voit ottaa käyttöön seuraavat hälytystä edeltävän ja hälytyksen jälkeisen keston asetukset.
<b>Kesto (hälytystä edeltävä)</b>	Käytettävissä kaikkien tapahtumien yhteydessä.
<b>Kesto (hälytyksen jälkeinen)</b>	Käytettävissä vain  -tapahtumissa.

**Uhkataso -välilehti**

<b>Nosta uhkataso tasolle</b>	Valitse tämän hälytyksen laukaiseva uhkataso. Valitse <b>Nollaa uhkataso</b> -merkintä, jos tämän hälytyksen pitäisi lopettaa voimassa oleva uhkataso. Operator Client kirjautuu sitten ulos ja käyttäjä voi kirjautua uudelleen sisään.
-------------------------------	--

**Viitata johonkin**

- Valitse *Kuvaruudun sisältö -valintaikkuna (MG)*, sivu 299
- Hälytystallennuksen käynnistäminen tekstitiedoilla, sivu 311
- Hälytyksen määrittäminen, sivu 309
- Hälytyksen hälytystä edeltävän ja hälytyksen jälkeisen keston määrittäminen, sivu 310

**24.5****Valitse resurssi -valintaikkuna**

Pääikkuna > Hälyt >  tai  > Hälytyksen tunnus -sarake > Äänitiedosto sarake > Valitse ...

Voit valita äänitiedoston, joka toistetaan hälytyksen yhteydessä.

**Toisto**

Toistaa valitun äänitiedoston.

**Tauko**

Keskeyttää valitun äänitiedoston.

**Pysäytä**

Pysäyttää valitun äänitiedoston.

**Hallinta...**

Avaa **Resurssien hallintaohjelma** -valintaikkunan.

**Viitata johonkin**

- Hälytyksen määrittäminen, sivu 309
- Resurssitiedostojen hallinta, sivu 306



## 25

# Tapahtumien ja hälytysten määrittäminen

Pääikkuna > **Tapahtumat**

tai

Pääikkuna > **Hälytys**

Tässä luvussa on tietoja tapahtumien ja hälytysten määrittämisestä järjestelmässä.

Käytettävissä olevat tapahtumat on ryhmitelty niitä vastaavien laitteiden mukaisesti.

**Tapahtumat**-sivulla määritetään, milloin BVMS -järjestelmän tapahtuma laukaisee hälytyksen tai suorittaa Komentosarjan tai milloin se kirjataan.

Esimerkki (Tapahtuman määritystaulukon osa):

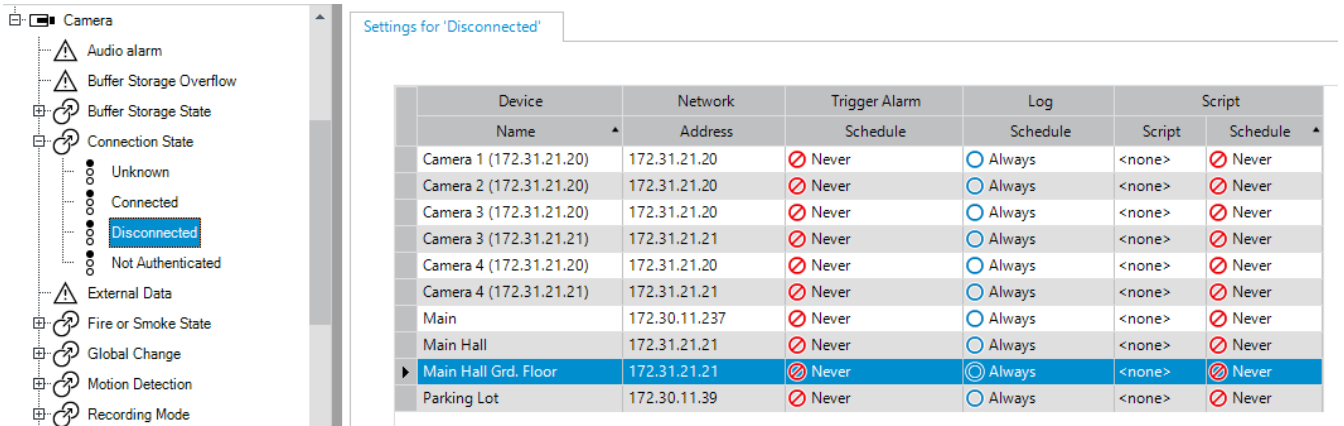



Device	Network	Trigger Alarm	Log	Script
Name	Address	Schedule	Schedule	Script
Camera 1 (172.31.21.20)	172.31.21.20	Never	Always	<none>
Camera 2 (172.31.21.20)	172.31.21.20	Never	Always	<none>
Camera 3 (172.31.21.20)	172.31.21.20	Never	Always	<none>
Camera 3 (172.31.21.21)	172.31.21.21	Never	Always	<none>
Camera 4 (172.31.21.20)	172.31.21.20	Never	Always	<none>
Camera 4 (172.31.21.21)	172.31.21.21	Never	Always	<none>
Main	172.30.11.237	Never	Always	<none>
Main Hall	172.31.21.21	Never	Always	<none>
<b>Main Hall Grd. Floor</b>	<b>172.31.21.21</b>	<b>Never</b>	<b>Always</b>	<b>&lt;none&gt;</b>
Parking Lot	172.30.11.39	Never	Always	<none>

Tämän esimerkin selite:

Jos valitun kameran kuvasignaali katoaa, annetaan hälytys, tapahtuma kirjataan ja Komentosarjoja ei suoriteta.

**Hälytys**-kohdassa määritetään, kuinka hälytys näytetään sekä hälytystilanteessa näytettävät ja tallentamiseen käytettävät kamerrat.

Eräät järjestelmätapahtumat määritetään oletuksena hälytyksiksi.

- Tallenna asetukset valitsemalla .
- Kumoa edellinen asetus valitsemalla .
- Aktivoi määrittäminen valitsemalla .

### Viitata johonkin

- *Viiveasetukset-välilehti, sivu 293*
- *Asetukset-välilehti laajennetulle karttanäytölle, sivu 293*
- *Asetukset-välilehti tapahtumamäärittämiselle, sivu 294*
- *Komentosarjaeditori -valintaikkuna, sivu 294*
- *Luo Yhdistetty Tapahtuma / Muokkaa Yhdistettyä Tapahtumaa -valintaikkuna, sivu 295*
- *Valitse komentosarjakieli -valintaikkuna, sivu 295*
- *Muokkaa Tapahtumatyyppin Prioriteetteja -valintaikkuna, sivu 296*
- *Valitse laitteet -valintaikkuna, sivu 296*
- *Tekstitietojen tallennus -valintaikkuna, sivu 296*
- *Hälytyksen asetukset -valintaikkuna, sivu 298*
- *Valitse Kuvaruudun sisältö -valintaikkuna, sivu 298*
- *Hälytysasetukset -valintaikkuna, sivu 300*

## 25.1 Kopioiminen ja liittäminen taulukoissa

Useita Kamerataulukon, Tapahtuman määritystaulukon tai Hälytyksen määritystaulukon kohteita voidaan määrittää samanaikaisesti muutamalla hiiren napsautuksella.

Lisätietoja on kohdassa *Kopioiminen ja liittäminen taulukoissa, sivu 279*.

## 25.2 Taulukon rivin poistaminen

Pääikkuna > **Hälyt**

Voit poistaa vain itse lisäämiäsi tai toisen käyttäjän lisäämiä taulukon rivejä. Et voi poistaa kahdennettuja tapahtumia tai Yhdistettyjä Tapahtumia.

Yhdistetyt Tapahtumat ovat Tapahtumapuun kohdassa **Järjestelmälaitteet > Yhdistetyt Tapahtumat**.

**Taulukon rivin poistaminen:**

1. Valitse rivi.

2. Valitse  .

**Viitata johonkin**

– *Tapahtumat -sivu, sivu 292*

## 25.3 Resurssitiedostojen hallinta

Lisätietoja on kohdassa:

– *Resurssitiedostojen hallinta, sivu 252*.

## 25.4 Tapahtuman määrittäminen

Pääikkuna > **Tapahtumat**

**Tapahtuman määrittäminen:**

1. Valitse puusta tapahtuma tai tapahtuman tila, esimerkiksi **Järjestelmälaitteet > Todennus > Käyttäjätodennus hylätty**.

Tilaa vastaava Tapahtuman määritystaulukko avautuu.

2. Napsauta **Käynnistä hälytys - Aikataulu** -sarakkeen solua ja valitse sopiva aikataulu. Aikataulu määrittää, milloin hälytys suoritetaan.

Valitse jokin Tallennusaikataulu tai Tehtäväaikataulu, joka on määritetty **Aikataulut**-sivulla.

3. Napsauta **Loki - Aikataulu** -sarakkeessa solua ja valitse sopiva aikataulu.

Aikataulu määrittää, milloin tapahtuma kirjataan.

4. Napsauta **Komentosarja - Komentosarja** -sarakkeessa solua ja valitse sopiva Komentosarja.

5. Napsauta **Komentosarja - Aikataulu** -sarakkeen solua ja valitse sopiva aikataulu.

Aikataulu määrittää, milloin tapahtuma käynnistää komentosarjan.

**Viitata johonkin**

– *Tapahtumat -sivu, sivu 292*

## 25.5 Tapahtuman kahdentaminen

Pääikkuna > **Tapahtumat**

Tapahtuma voidaan kahdentaa, jolloin se laukaisee erilaisia hälytyksiä.

**Tapahtuman kahdentaminen:**

1. Valitse puussa tapahtuman ehto. Vastaava Tapahtuman määritystaulukko aukeaa.

2. Valitse taulukon rivi.

3. Valitse . Alapuolelle on lisätty uusi taulukko. Siinä on oletusasetukset.

#### Viitata johonkin

– *Tapahtumat -sivu, sivu 292*

## 25.6

### Käyttäjätapahtumien kirjaaminen

Pääikkuna > **Tapahtumat** > Laajenna **Järjestelmälaitteet** > **Käyttäjän toimet**

Kaikkien käytettävissä olevien käyttäjäryhmien tapahtumien kirjaamiskäytännöt voidaan määrittää erikseen.

Esimerkki:

#### Käyttäjätapahtumien kirjaaminen:

1. Valitse käyttäjätapahtuma, jonka kirjaamiskäytännöt halutaan määrittää, esim. **Käyttäjän kirjautuminen**.  
Vastaava tapahtuman määritystaulukko aukeaa.  
Käyttäjäryhmät näytetään **Laite** -sarakeessa.
2. Jos käytettävissä: Napsauta **Käynnistä hälytys - Aikataulu** -sarakeen solua ja valitse sopiva aikataulu.  
Aikataulu määrittää, milloin käyttäjälle annetaan hälytys.  
Voit valita jonkin Tallennusaikataulun tai Tehtäväaikataulun, joka on määritetty kohdassa **Aikataulut**.
3. Napsauta **Loki - Aikataulu** -sarakeesta solua ja valitse sopiva aikataulu.  
Aikataulu määrittää, milloin tapahtuma kirjataan.  
Esimerkissä järjestelmänvalvojaryhmän ja tehokäyttäjien ryhmän käyttäjien kirjautumisia ei kirjata. Järjestelmää parhaillaan käyttävien käyttäjien ryhmän kirjautumiset kirjataan **Päivä**-aikataulussa.

#### Viitata johonkin

– *Tapahtumat -sivu, sivu 292*

## 25.7

### Käyttäjätapahtumien painikkeiden määrittäminen

Pääikkuna > **Tapahtumat**

Operator Client -sovelluksen käyttäjätapahtumien painikkeet voidaan määrittää.

Käyttäjätapahtumien painikkeita voidaan myös määrittää niin, ettei niitä näytetä Operator Client -sovelluksessa.

**Käyttäjäryhmät**-sivulla määritetään käyttäjätapahtumien painikkeet käytettäväksi vain vastaavan käyttäjäryhmän Operator Client -sovelluksessa.

#### Käyttäjätapahtumien painikkeiden määrittäminen:

1. Valitse puusta **Järjestelmälaitteet** > **Operator Clientin tapahtumapainikkeet** > **Tapahtumapainiketta painettu**.  
Vastaava Tapahtuman määritystaulukko aukeaa.
2. Valitse käyttäjätapahtuman painike, jonka toiminta halutaan määrittää.
3. Napsauta **Käynnistä hälytys - Aikataulu** -sarakeen solua ja valitse sopiva aikataulu.  
Aikataulu määrittää, milloin käyttäjälle annetaan hälytys.
4. Napsauta **Loki - Aikataulu** -sarakeesta solua ja valitse sopiva aikataulu.  
Aikataulu määrittää, milloin tapahtuma kirjataan.  
Jos valitset **Ei käytössä**, käyttäjätapahtuman painiketta ei voi käyttää missään käyttäjäryhmäpainikkeen käyttöoikeuden omistavien käyttäjäryhmien Operator Client -sovelluksissa.

5. Napsauta **Komentosarja - Komentosarja** -sarakkeessa solua ja valitse sopiva Komentosarja.
6. Napsauta **Komentosarja - Aikataulu** -sarakkeen solua ja valitse sopiva aikataulu. Aikataulu määrittää, milloin komentosarja suoritetaan.

### Viitata johonkin

– *Tapahtumat -sivu, sivu 292*

## 25.8

## Yhdistetyn Tapahtuman luominen

Pääikkuna > **Tapahtumat** > 

Luot yhdistetyn tapahtuman. Vain tilan muutoksia ja niiden objekteja voidaan yhdistää. Objektit voivat olla esimerkiksi aikatauluja tai laitteita. Tilan muutokset ja niiden objektit voidaan yhdistää totuusarvotoiminnoilla JA ja TAI.

Esimerkki: IP-kameran ja vastaanottimen yhteystilat halutaan yhdistää. Yhdistetty Tapahtuma suoritetaan vain, kun molempien laitteiden yhteys katkeaa. Tässä tapauksessa käytetään JA-toimintoa kyseisten objektien (IP-kamera ja vastaanotin) sekä yhteystilojen **Videosignaalihäviö** ja **Katkaistu** yhdistämiseen.

Create Compound Event ×

× ↺ ↻ AND OR Filter Objects...

Event name:

Construction Set for Event States and their Objects

Event States: Objects of Input Opened (1/1): Resulting Compound Event will be fired, IF:

Event States:

- Events and Alarms
  - Dvr Devices
  - ONVIF Encoders
  - NVR Devices
  - Encoders/Decoders
  - VRM Devices
  - Allegiant Devices
  - System Devices
  - Compound Events
  - Schedules
  - Virtual Inputs
    - Input State
      - Input Opened
      - Input Closed
      - Input Error
      - Unknown
  - Backup Video Data
  - Alarm State
  - Authentication
  - Operator Client Event Buttons

Objects of Input Opened (1/1):

- Virtual Input 1

Compound Event:

```

AND
├── Virtual Inputs.Input State.Input Opened
│   └── AND
│       └── Virtual Input 1

```

### Yhdistetyn tapahtuman luominen:

1. Kirjoita yhdistetyn tapahtuman nimi **Tapahtuman nimi:** -kenttään.
2. Valitse tapahtuman tila **Tapahtumatilat:**-kentässä. Käytettävissä olevat kohteet näkyvät **Objektit:**-kentässä.
3. Valitse laite **Objektit:**-kentästä. Vastaava tapahtuma ja valitut laitteet lisätään Yhdistetty Tapahtuma -ruutuun.

4. Napsauta **Yhdistetty Tapahtuma**: -kentässä hiiren kakkospainikkeella totuusarvotoimintaa ja tee tarvittavat muutokset.  
Totuusarvotoiminta määrittää sen suorien alielementtien yhdistelmän.
5. Valitse **OK**.  
Uusi Yhdistetty Tapahtuma lisätään Tapahtuman määritystaulukkoon. Tapahtuma on tapahtumapuun **Järjestelmälaitteet**-kohdassa.

#### Viitata johonkin

– *Tapahtumat -sivu, sivu 292*

## 25.9

### Yhdistetyn Tapahtuman muokkaaminen

Pääikkuna > **Tapahtumat**

Aiemmin luotua Yhdistettyä Tapahtumaa voidaan muokata.

#### Yhdistetyn Tapahtuman muokkaaminen:

1. Laajenna Tapahtumapuun kohta **Järjestelmälaitteet** > **Yhdistetyn Tapahtuman tila** > **Yhdistetty Tapahtuma on tosi**.
2. Napsauta Tapahtuman määritystaulukon **Laite**-sarakkeessa haluttua Yhdistettyä tapahtumaa hiiren kakkospainikkeella ja valitse **Muokkaa**.  
**Muokkaa Yhdistettyä Tapahtumaa** -valintaikkuna tulee näkyviin.
3. Tee tarvittavat muutokset.
4. Valitse **OK**.  
Yhdistetty tapahtuma muutetaan.

#### Viitata johonkin

– *Tapahtumat -sivu, sivu 292*

## 25.10

### Hälytyksen määrittäminen

Pääikkuna > **Hälyt**

Hälytyksen käynnistys on määritettävä **Tapahtumat**-kohdassa, ennen kuin hälytys voidaan määrittää.

#### Hälytyksen määrittäminen:

1. Valitse puusta hälytys, esimerkiksi **Järjestelmälaitteet** > **Todennus** > **Käyttäjätodennus hylätty**.  
Vastaava Hälytyksen määritystaulukko aukeaa.
2. Napsauta **Prioriteetti**-sarakkeessa kohdetta ... solussa ja anna valitun hälytyksen prioriteetti (100 on alhainen prioriteetti, 1 on korkea prioriteetti).  
Napsauta **Nimike**-sarakkeessa kohdetta ... solussa ja anna nimi hälytykselle, joka näytetään BVMS -järjestelmässä (esimerkiksi hälytysluettelossa).  
Napsauta **Väri**-sarakkeessa kohdetta ... solussa, kun haluat avata valintaikkunan, jossa valitaan väri hälytykselle, joka näytetään Operator Client -järjestelmässä (esimerkiksi hälytysluettelossa).
3. Napsauta 1-5-sarakkeessa kohdetta ..., kun haluat avata **Valitse Kuvaruudun sisältö** -valintaikkunan.  
Määritä vaaditut asetukset.
4. Avaa hälytyksen yhteydessä toistettavan äänitiedoston valintaikkuna napsauttamalla **Äänitiedosto** -sarakkeessa kohdetta ... solussa.
5. Napsauta **Hälytysvaihtoehdot** -sarakkeessa kohdetta ... solussa, kun haluat avata **Hälytysvaihtoehdot** -valintaikkunan.
6. Määritä vaaditut asetukset.

Yksityiskohtaisia tietoja eri kentistä on sovellusikkunan käytönaikaisessa ohjeessa.

**Viitata johonkin**

- *Tapahtuman määrittäminen, sivu 306*
- *Hälyt -sivu, sivu 297*
- *Valitse Kuvaruudun sisältö -valintaikkuna, sivu 298*
- *Hälytysasetukset -valintaikkuna, sivu 300*

**25.11****Kaikkien hälytysten asetusten määrittäminen**

Pääikkuna > **Hälyt**

Voit määrittää seuraavat tälle Management Server -palvelimelle käytettävissä olevat hälytysasetukset:

- Kuvaruutujen määrä hälytystä kohti
- Automaattisen tyhjennyksen aika
- Manuaalisen hälytyksen tallennusaika
- Monirivinen hälytysnäyttö hälytyskuvaikkunassa
- Tilan mukaan käynnistyvien hälytystallennusten kestoraja
- Kaikkien monitoriryhmien toiminnan määrittäminen

**Kaikkien hälytysten määrittäminen:**

1. Valitse .  
**Hälytyksen yleisasetukset** -valintaikkuna avautuu.
2. Valitse oikeat asetukset.
  - ▶ Valitse **OK**.

Yksityiskohtaisia tietoja eri kentistä on sovellusikkunan käytönaikaisessa ohjeessa.

**Viitata johonkin**

- *Hälytyksen asetukset -valintaikkuna, sivu 298*

**25.12****Hälytyksen hälytystä edeltävän ja hälytyksen jälkeisen keston määrittäminen**

Jotta hälytystä edeltävän ja hälytyksen jälkeinen kesto voitaisiin määrittää, kameran on tuettava ANR-toimintoa ja siihen on oltava asennettuna vähintään laiteohjelmisto 5.90.



Pääikkuna > **Kamerat ja tallennus** > 

- ▶ Ota **ANR** käyttöön kamerassa napsauttamalla sitä.

Pääikkuna > **Tapahtumat**

- ▶ Määritä tapahtuma kameraan, jossa ANR on aktivoitu.

Pääikkuna > **Hälyt**

1. Määritä hälytys tätä tapahtumaa varten.
2. Valitse  tai .
3. Valitse **Hälytysasetukset**-sarakkeessa ...  
**Hälytysasetukset** -valintaikkuna avautuu.
4. Ota hälytystallennus käyttöön valitsemalla **Tallennus**-sarakkeessa ANR-toiminnon käyttöön ottaneen kameran valintaruutu.
- Poikkeavat hälytyksenkestoasetukset** - sarakkeen valintaruutu valitaan automaattisesti.
5. Valitse **Poikkeavat hälytyksenkestoasetukset**-välilehti.
6. Määritä tarvittavat hälytyksen kestoasetukset.

**Viitata johonkin**

– *Hälytysasetukset -valintaikkuna, sivu 300*

**25.13****Hälytystallennuksen käynnistäminen tekstitiedoilla**

Pääikkuna > **Hälyt**

Voit käynnistää hälytystallennuksen tekstitiedoilla.

Tekstitietoja sisältävä tapahtuma on määritettävä ennen hälytyksen määrittämistä.

Esimerkki: **Tapahtumat** > valitse tapahtumapuussa  (tekstitietojen on oltava käytettävissä; esimerkki: **Aulakortinlukijat** > **Aulakortinlukija** > **Kortti hylätty**)

**Huomautus!**

Määritä valitun tapahtuman viiveajaksi 0.

Tämä varmistaa, että tekstitietoja ei menetetä.

**Hälytystallennuksen määrittäminen:**

1. Valitse puusta hälytys, esimerkiksi **ATM/POS-laitteet** > **ATM tulo** > **Tietojen syöttö**. Vastaava Hälytyksen määrittäystaulukko aukeaa.
2. Määritä vaaditut asetukset.
3. Napsauta **Hälytysasetukset** -sarakeessa kohdetta ... solussa, kun haluat avata **Hälytysasetukset** -valintaikkunan.
4. Valitse **Kamerat**-välilehdessä **Tallennus**-valintaruutu.

**Viitata johonkin**

– *Hälytysasetukset -valintaikkuna, sivu 300*

– *Tekstitietojen tallennus -valintaikkuna, sivu 296*

**25.14****Tekstitietojen lisääminen jatkuvaan tallennukseen**

Pääikkuna > **Tapahtumat** > valitse tapahtumapuussa  **Tietojen syöttö** (tekstitietojen on oltava käytettävissä; esimerkki: **Aulakortinlukijat** > **Aulakortinlukija** > **Kortti hylätty**) > **Tekstitietojen tallennus** -sarake > ...

Voit lisätä tekstitietoja jatkuvaan tallennukseen.

**25.15****Hälytystallennuksen suojaaminen**

Pääikkuna > **Hälyt**

Tapahtuma on määritettävä **Tapahtumat**-kohdassa, ennen kuin hälytys voidaan määrittää.

**Huomautus!**

Jos suojaat kameran hälytystallennuksen, VRM ei koskaan poista suojattua videota automaattisesti. Huomaa, että jos suojattuja lohkoja on liikaa, tallennustila voi täytyä, ja kamera saattaa lopettaa tallennuksen. Sinun on poistettava videon suojaus manuaalisesti Operator Clientissa.

**Hälytystallennuksen määrittäminen:**

1. Valitse puusta hälytys, esimerkiksi **ATM/POS-laitteet** > **ATM tulo** > **Tietojen syöttö**. Vastaava Hälytyksen määrittäystaulukko aukeaa.
2. Määritä vaaditut asetukset.
3. Napsauta **Hälytysasetukset** -sarakeessa kohdetta ... solussa, kun haluat avata **Hälytysasetukset** -valintaikkunan.

4. Valitse **Kamerat**-välilehdessä **Tallennus**-valintaruutu.
1. Valitse **Suojaa Tallennus** -valintaruutu.

#### Viitata johonkin

- Hälytysasetukset -valintaikkuna, sivu 300

## 25.16

### Vilkkuvien kohdepisteiden määrittäminen



#### Huomautus!

Vilkkuva kohdepiste voidaan määrittää vain tapahtumalle TAI hälytykselle.

Pääikkuna > **Tapahtumat**

tai

Pääikkuna > **Hälytys**

Voit määrittää jokaiselle  -tapahtumalle tai -hälytykselle kohdepisteiden taustaväriä ja

toiminnan (vilkkuva tai palava). Voit esimerkiksi määrittää laitteelle  -tapahtuman tai -hälytyksen, jossa kartalla oleva laitekuvake alkaa vilkkua, jos laitteen tila vaihtuu.

Lisäksi voit määrittää kohdepisteille näyttöprioriteetin. Tätä tarvitaan, jos samalle laitteelle tapahtuu useita tapahtumia. (1 = suurin prioriteetti)

Määritetty väri koskee kaikkia kohdepisteitä, joilla on sama näyttöprioriteetti. Voit muuttaa

minkä tahansa  -tapahtuman tai -hälytyksen väriä, toimintaa ja prioriteettia: uutta väriä

ja toimintaa käytetään kaikissa kohdepisteissä kaikissa muissa  -tapahtumissa tai -hälytyksissä, joilla on sama prioriteetti.

Kartan väritilojen määrittäminen on mahdollista vain, jos valitset **Ota laajennettu tilanäyttö käyttöön (kohdepisteiden värit kartalla riippuen tilasta)** -asetuksen tai **Ota laajennettu tilanäyttö käyttöön (kohdepisteiden värit kartalla riippuen hälytyksestä)** -asetuksen **Asetukset**-valintaikkunassa.

#### Vilkkuvan kohdepisteiden määrittäminen tapahtumalle:

1. Valitse puusta tapahtuman tila (  ), esimerkiksi **Lähettimet/vastaanottimet** > **Lähettimen rele** > **Releen tila** > **Rele avattu**.  
Tilaa vastaava Tapahtuman määrittäminen avautuu.
2. Valitse **Ota käyttöön väritilat kartoissa**.
3. Syötä haluttu prioriteetti **Näytä prioriteetti kartalla:** -kenttään.
4. Valitse haluamasi väri napsauttamalla **Kartan taustaväri:** -kenttää.
5. Valitsemalla tämän voit ottaa **Vilkkuu**-asetuksen käyttöön.

#### Vilkkuvan kohdepisteiden määrittäminen hälytykselle:

Katso kohta *Hälytyksen tunnus*, sivu 297, *Hälytys-sivu*, sivu 297.



#### Huomautus!

Kohdepiste vilkkuu vain, jos hälytys on hälytysluettelossa.

Laitekuvakkeet vilkkuvat kartalla hälytystä tai tapahtumaa varten määritetyllä värillä.



**Viitata johonkin**

- *Tapahtumat -sivu, sivu 292*
- *Valinnat-valintaikkuna (Asetukset-valikko), sivu 117*

**25.17****Kulunvalvontajärjestelmien tapahtumat ja hälytykset**

Lisätietoja kulunvalvontajärjestelmien tapahtumista ja hälytyksistä.

**Pääsyoikeuspyyntötapahtuma**

Tämän tapahtuman avulla BVMS-käyttäjä voi myöntää tai kieltää henkilön pääsyoikeuden kulunvalvontajärjestelmän kautta. Voit määrittää tälle tapahtumalle hälytystallennuksen, tekstitietojen tallennuksen tai lisätietoja.

Pääsyoikeuspyyntötapahtumat lähetetään BVMS-järjestelmään, jos **Lisävahvistus**-asetus on määritetty kulunvalvontajärjestelmän jokaiseen lukijaan. BVMS-tapahtumamäärittelyssä lukijoiden lähettämät **Pääsy pyydetty** -tapahtumat käynnistävät aina hälytyksen BVMS-järjestelmässä.

**Huomautus!**

Suosittelemme suurimman prioriteetin (1) asettamista **Pääsy pyydetty** -hälytyksille. Tämä varmistaa, että hälytykset tulevat automaattisesti näkyviin ja saavat käyttäjän huomion.

**25.18****Tapahtumat ja hälytykset Person Identification -toimintoa varten**

Pääikkuna > **Tapahtumat**

Lisätietoja tapahtumista ja hälytyksistä Person Identification -toimintoa varten.

**Valtuuttamaton henkilö havaittu**

Voit määrittää jokaiselle kameralle, millä henkilöryhmällä on pääsy tai ei ole pääsyä tietylle alueelle.

**Huomautus:** Luvattomien ja valtuutettujen henkilöryhmien määrittäminen on mahdollista vain, jos sinulla on **Muuta tapahtuman asetuksia** -lupa.

**Valtuuttamaton henkilö havaittu -toiminnon määrittäminen**

1. Valitse vastaava kamera kohdasta **Video Analytics**.
2. Valitse **Valtuuttamaton henkilö havaittu** -tapahtuma.
3. Valitse **Valtuuttamaton henkilö havaittu**-välilehti.
4. Valitse ... **Ei valtuutettu**- tai **Valtuutettu**-solusta.  
**Valtuutus kameralle** -valintaikkuna tulee näkyviin.
5. Aseta määritetyt henkilöryhmät vastaavaan kenttään vetämällä ja pudottamalla.
6. Valitse **OK**.  
Kullekin kameralle määritetyt henkilöryhmät on nyt asetettu valtuutetuiksi tai luvattomiksi.

## 26

**Käyttäjiryhmät -sivu****Huomautus!**

BVMS Viewer sisältää vain perusominaisuudet. Kehittyneet toiminnot sisältyvät BVMS Professional -tuotteeseen. Tarkempia tietoja eri BVMS-versioista saat osoitteesta [www.boschsecurity.com](http://www.boschsecurity.com) sekä BVMS-pikavalintaoppaasta: [BVMS-pikavalintaopas](#).

**Pääikkuna > Käyttäjiryhmät**

Voit määrittää käyttäjiryhmiä, Enterprise User Groups -käyttäjiryhmiä ja Enterprise-käyttöoikeuksia.

Seuraava käyttäjiryhmä on käytettävissä oletusasetuksena:

- Järjestelmänvalvojaryhmä (jossa on yksi Admin-käyttäjä).

**Käyttäjiryhmät -välilehti**

Näyttää tavanomaisen käyttäjiryhmän käyttöoikeuksien määrittämistä varten käytettävissä olevat sivut.

**Enterprise User Groups -välilehti**

Näyttää Enterprise User Group -ryhmän käyttöoikeuksien määrittämistä varten käytettävissä olevat sivut.

**Enterprise-käyttö -välilehti**

Näyttää Enterprise Access -käyttöoikeuksien lisäämistä ja määrittämistä varten käytettävissä olevat sivut.

**Käyttäjä-/käyttäjiryhmäasetukset**

Kuvake	Seloste
	Poista valittu kohde.
	Lisää uusi ryhmä tai tili.
	Lisää uusi käyttäjä valittuun käyttäjiryhmään. Muuta halutessasi oletusarvoista käyttäjänimeä.
	Lisää uusi kaksoisvaltuutusta käyttävä ryhmä.
	Lisää uusi kaksoisvaltuutusta käyttävä kirjautumispari.
	Avaa valintaruudun, jossa käyttöoikeudet voidaan kopioida valitulta käyttäjiryhmältä toiselle käyttäjiryhmälle.
	Näyttää tämän käyttäjiryhmän käyttöoikeuksien määrittämistä varten käytettävissä olevat sivut.
	Näyttää käytettävissä olevan sivun käyttäjän ominaisuuksien määrittämistä varten.
	Näyttää käytettävissä olevan sivun kirjautumisparin ominaisuuksien määrittämistä varten.
	Näyttää tämän kaksoisvaltuutusta käyttävän ryhmän käyttöoikeuksien määrittämistä varten käytettävissä olevat sivut.

### Käyttäjänimen ja salasanan muutosten aktivointi

Aktivoi salasananmuutokset valitsemalla



Aktivoi käyttäjänimimuutokset valitsemalla



#### Huomautus!

Käyttäjänimen ja salasanan muutokset kumotaan, jos määritysten vanha kokoonpano palautetaan.

### Käyttöoikeudet: Enterprise System

Voit määrittää Enterprise System -järjestelmälle seuraavat käyttöoikeudet:

- Operator Client -työaseman käyttöoikeudet, jotka määrittävät Enterprise System -järjestelmän käyttöliittymän, esimerkiksi hälytysmonitorin käyttöliittymän. Käytä Enterprise User Group -ryhmää. Määritä se Enterprise Management Server -palvelimessa.
- Laitteen käyttöoikeudet, joiden on oltava käytettävissä Enterprise Management Server -palvelimessa, määritetään kussakin Management Server -palvelimessa. Käytä Enterprise Account -tilejä. Määritä se jokaisessa Management Server -palvelimessa.

### Käyttöoikeudet: yksittäinen Management Server

Jos haluat hallita vain yksittäisen Management Servers -palvelimen käyttöoikeuksia, käytä tavanomaista käyttäjäryhmää. Voit määrittää kaikki käyttöoikeudet tälle Management Server -palvelimelle tässä käyttäjäryhmässä.

Voit määrittää kaksoisvaltuutusta käyttävät käyttäjäryhmät tavanomaisille käyttäjäryhmille ja Enterprise User Groups -käyttäjäryhmille.

Kirjoita	Sisältää	Käytettävissä olevat määritysasetukset	Missä määritys tehdään?
Käyttäjäryhmä	Käyttäjät	- Käyttöoikeudet ja laitteiden käyttöoikeudet	- Management Server
Enterprise User Group	Käyttäjät	- Käyttöoikeudet - Management Server -palvelinta kohti: niiden vastaavien Enterprise Access Accounts -käyttötilien nimi, joilla on kirjautumisvaltuudet	- Enterprise Management Server
Enterprise Account	-	- Laitteen käyttöoikeudet - Tiliavain	- Management Server
Kaksoisvaltuutusta käyttävä käyttäjäryhmä	Käyttäjäryhmät	- Katso käyttäjäryhmät.	- Katso käyttäjäryhmät.

Kirjoita	Sisältää	Käytettävissä olevat määrittämissä asetukset	Missä määrittämissä tehdään?
Enterprise-kaksoisvaltuutus	Enterprise User Groups	- Katso Enterprise User Groups	- Katso Enterprise User Groups

**Kohteiden etsiminen:**

- ▶ Kirjoita hakukenttään  merkkijono ja suodata näytettävät kohteet painamalla näppäintä ENTER.

Vain merkkijonon sisältävät kohteet ja niitä vastaavat ylätasoinen kohteet (vain puissa) näytetään. Suodatettujen kohteiden määrä ja kohteiden kokonaismäärä ilmoitetaan.

**Huomautus:** Pane merkkijonot lainausmerkkeihin, jos haluat etsiä tarkkaa merkkijonoa: esimerkiksi "Camera 1" suodattaa juuri tämän nimiset kamerat, muttei kameraa camera 201.

**26.1****Käyttäjärühmän ominaisuudet -sivu**

Pääikkuna > **Käyttäjärühmät** > **Käyttäjärühmät** -välilehti >  > **Käyttöoikeudet** -välilehti > **Käyttäjärühmän ominaisuudet** -välilehti  
tai

Pääikkuna > **Käyttäjärühmät** > **Enterprise User Groups** -välilehti >  > **Käyttöoikeudet** -välilehti > **Käyttäjärühmän ominaisuudet** -välilehti

Voit määrittää valitulle käyttäjärühmälle seuraavat asetukset:

- Kirjautumisaikataulu
- Liitetyn LDAP-käyttäjärühmän valinta

**Käyttäjärühmän ominaisuudet****Kuvaus:**

Kirjoita käyttäjärühmän kuvaus.

**Kieli**

Valitse Operator Client -sovelluksen kieli.

**Sisäänkirjautumisaikataulu**

Valitse toiminto tai tallennusaikataulu. Valitun ryhmän käyttäjät voivat kirjautua sisään järjestelmään aikataulussa määritettyinä aikoina.

**LDAP-ominaisuudet****Etsi ryhmiä**

Napsauta näyttääksesi käytettävissä olevat liitetyt LDAP-käyttäjärühmät **Määritetty LDAP-ryhmä**-luettelossa. Jotta voit valita liitetyn LDAP-ryhmän, sinun on tehtävä tarvittavat asetukset **LDAP-palvelinasetukset** -valintaikkunassa.

**Määritetty LDAP-ryhmä**



Valitse haluamasi LDAP-ryhmä **Määritetty LDAP-ryhmä** -luettelosta.

**Viitata johonkin**

- *Liitetyn LDAP-ryhmän valinta, sivu 342*
- *LDAP-ryhmän määrittäminen, sivu 114*
- *Käyttäjän kirjautumisoikeuksien ajoittaminen, sivu 342*

## 26.2 Käyttäjän ominaisuudet -sivu

Pääikkuna > **Käyttäjärühmät** > **Käyttäjärühmät** -välilehti  >   
tai

Pääikkuna > **Käyttäjärühmät** > **Enterprise User Groups** -välilehti >  >   
Voit määrittää uuden käyttäjän tavanomaisessa käyttäjärühmässä tai Enterprise User Group -käyttäjärühmässä.

Jos vaihdat käyttäjän salasanan tai poistat käyttäjän, kun kyseinen käyttäjä on kirjautuneena, käyttäjä voi jatkaa Operator Client -työaseman käyttöä. Jos yhteys Management Server -palvelimeen katkeaa (esimerkiksi kokoonpanon aktivoinnin jälkeen), käyttäjä ei voi automaattisesti muodostaa Management Server -palvelimeen uutta yhteyttä kirjautumatta Operator Client -työasemaan ja ulos siitä uudelleen.

### Tili on käytössä

Aktivoi käyttäjätili valitsemalla valintaruutu.

**Huomautus:** Jokainen uusi käyttäjätili on oletusarvoisesti poistettu käytöstä. Sinun on määritettävä salasana ensin ja aktivoitava sitten käyttäjätili.

### Koko nimi

Kirjoita käyttäjän koko nimi.

### Kuvaus

Kirjoita käyttäjän kuvaus.

### Käyttäjän pitää muuttaa salasana seuraavassa kirjautumisessa

Valitsemalla valintaruudun voit velvoittaa käyttäjän määrittämään uuden salasanan seuraavan sisäänkirjautumisen yhteydessä.

### Anna uusi salasana

Kirjoita uuden käyttäjän salasana.

### Vahvista salasana

Kirjoita uusi salasana uudelleen.



### Huomautus!

Ota muutokset käyttöön tässä valintaikkunassa valitsemalla vaihtoehto .



### Huomautus!

On erittäin suositeltavaa määrittää kaikille uusille käyttäjille salasana, jonka käyttäjä vaihtaa sisäänkirjautumisen yhteydessä.



### Huomautus!

Mobile Video Servicen työasemissa, Web-työasemissa sekä Bosch iOS -sovelluksen ja SDK:n työasemissa ei voi vaihtaa salasanaa sisäänkirjautumisen yhteydessä.

### Käytä

Napsauta, jos haluat käyttää asetuksia.

Aktivoi salasana valitsemalla .

**Lisätietoja**

Kun BVMS on päivitetty versioon 9.0.0.x, **Käyttäjän ominaisuudet** -asetukset ovat seuraavat:

- **Tili on käytössä** on käytössä.
- **Käyttäjän pitää muuttaa salasana seuraavassa kirjautumisessa** ei ole käytössä.

**26.3****Kirjautumisparin ominaisuudet -sivu**

Pääikkuna > **Käyttäjärhytmät** > **Käyttäjärhytmät** -välilehti >  **Uusi kaksoisvaltuutusta**

**käyttävä ryhmä** >   
tai

Pääikkuna > **Käyttäjärhytmät** > **Enterprise User Groups** -välilehti >  **Uusi**

**kaksoisvaltuutusta käyttävä Enterprise Group -ryhmä** > 

Voit määrittää käyttäjärhytmäparin kaksoisvaltuutusta käyttävään ryhmään. Ensimmäisen käyttäjärhytmän käyttäjät ovat käyttäjiä, joiden on kirjauduttava ensimmäisessä kirjautumisikkunassa. Toisen käyttäjärhytmän käyttäjät voivat vahvistaa kirjautumisen.

**Valitse kirjautumispari**

Valitse jokaisesta luettelosta käyttäjärhytmä.

**Pakota kaksoisvaltuutus**

Voit pakottaa jokaisen käyttäjän kirjautumaan vain yhdessä toisen käyttäjärhytmän käyttäjän kanssa valitsemalla valintaruudun.

**Viitata johonkin**

- *Kirjautumisparin lisääminen kaksoisvaltuutusta käyttävään ryhmään, sivu 340*

**26.4****Kameraoikeudet -sivu**

Pääikkuna > **Käyttäjärhytmät** > **Käyttäjärhytmät** -välilehti >  > **Laiteoikeudet** -välilehti > **Kameran käyttöoikeudet** -välilehti  
tai

Pääikkuna > **Käyttäjärhytmät** > **Enterprise-käyttö** -välilehti >  > **Laiteoikeudet** -välilehti > **Kameran käyttöoikeudet** -välilehti

Voit määrittää käyttäjärhytmälle valitun kameran tai kameraryhmän toimintojen käyttöoikeudet.

Kameraoikeudet on määritettävä aina, kun järjestelmään lisätään uusia osia.

Voit peruuttaa pääsyn kameraan **Kamera**-sivulla.

**Kamera**

Näyttää kameran nimen **Kamerat ja tallennus** -sivulla määritetyssä muodossa.

**Paikka**

Näyttää kameran sijainnin **Kartat ja rakenne** -sivulla määritetyssä muodossa.

**Käyttö**

Ota tämä kamera käyttöön valitsemalla valintaruutu.

**Reaaliaikainen videokuva**

Ota reaaliaikainen videokuva käyttöön valitsemalla valintaruutu.

**Reaaliaikainen ääni**

Ota reaaliaikainen ääni käyttöön valitsemalla valintaruutu.

**Manuaalinen tallennus**

Ota manuaalinen tallennus (hälytystallennus) käyttöön valitsemalla valintaruutu.

Voit valita tai tyhjentää tämän valintaruudun vain, kun manuaalinen hälytystallennus on otettu käyttöön **Käyttäjän ominaisuudet** -sivulla.

**Toista video**

Ota videon toisto käyttöön valitsemalla valintaruutu.

Voit valita tai tyhjentää tämän valintaruudun vain, kun toisto on otettu käyttöön **Käyttäjän ominaisuudet** -sivulla.

**Toista ääni**

Ota äänen toisto käyttöön valitsemalla valintaruutu.

Voit valita tai tyhjentää tämän valintaruudun vain, kun toisto on otettu käyttöön **Käyttäjän ominaisuudet** -sivulla.

**Tekstitiedot**

Ota metatiedot käyttöön valitsemalla valintaruutu.

Voit valita tai tyhjentää tämän valintaruudun vain, kun metatietojen näyttö on otettu käyttöön **Käyttäjän ominaisuudet** -sivulla.

**Vie**

Ota käyttöön videotietojen vieminen valitsemalla valintaruutu.

Voit valita tai tyhjentää tämän valintaruudun vain, kun videotietojen vieminen on otettu käyttöön **Käyttäjän ominaisuudet** -sivulla.

**PTZ**

Ota tämän kameran PTZ-ohjaus tai ROI käyttöön valitsemalla valintaruutu.

Voit valita valintaruudun tai poistaa sen valinnan vain, kun kameran PTZ-ohjaus tai kohdealue on otettu käyttöön **Käyttäjän ominaisuudet** -sivulla. Lisäksi PTZ tai kohdealue on määritettävä kamerataulukossa.

**Aux**

Ota käyttöön lisäkomentojen suoritus valitsemalla valintaruutu..

Voit valita tai tyhjentää tämän valintaruudun vain, kun kameran PTZ-ohjaus on otettu käyttöön **Käyttäjän ominaisuudet** -sivulla.

**Määritä esiasennot**

Ota käyttöön asetus, jolla käyttäjä voi asettaa esiasennot tähän PTZ-kameraan, valitsemalla valintaruutu.

Jos kohdealue toiminto on otettu käyttöön ja sinulla on sen käyttöoikeudet, voit määrittää toiminnolle myös esiasetukset.

Voit valita tai tyhjentää tämän valintaruudun vain, kun kameran PTZ-ohjaus on otettu käyttöön **Käyttäjän ominaisuudet** -sivulla.

**Vertailukuva**

Valitsemalla valintaruudun voit sallia tämän kameran vertailukuvan päivittämisen.

**Privacy overlay**

Ota Privacy overlay käyttöön tälle kameralle live- ja toistotilassa valitsemalla valintaruutu.

## 26.5

### Ohjauksen prioriteetit -sivu

Pääikkuna > **Käyttäjryhmät** > **Käyttäjryhmät** -välilehti >  > **Laiteoikeudet** -välilehti > **Ohjauksen prioriteetit** -välilehti

tai

Pääikkuna > **Käyttäjiryhmät** > **Enterprise-käyttö** -välilehti >  > **Laiteoikeudet** -välilehti > **Ohjauksen prioriteetit** -välilehti

### Ohjauksen prioriteetit

Vähennä PTZ -ohjauksen yhdistämisprioriteettia ja Bosch Allegiant -kaukoverkkoja liikuttamalla vastaavaa liukuvalitsinta oikealle. Käyttäjä, jolla on korkean tason käyttöoikeudet, voi lukita PTZ-ohjaukset tai kaukoverkon ohjauksen käyttäjiltä, joilla on matalamman tason käyttöoikeudet. PTZ-ohjauksen lukituksen aikakatkaisu asetetaan **Aikakatkaisu minuutteina** -kentässä. Oletusasetus on 1 minuutti.

### Aikakatkaisu minuutteina

Anna aika minuutteina.



### Viitata johonkin

– *Erialaisten prioriteettien määrittäminen, sivu 343*

## 26.6

### Kopioi käyttäjiryhmän oikeudet -valintaikkuna

Pääikkuna > **Käyttäjiryhmät** > **Käyttäjiryhmät**-välilehti >  >   
tai

Pääikkuna > **Käyttäjiryhmät** > **Enterprise User Groups** -välilehti >  >   
Voit valita käyttäjiryhmän käyttöoikeuksien kopioinnin valittuihin käyttäjiryhmiin.

### Kopioi kohteesta:

Näyttää valitun käyttäjiryhmän. Sen käyttöoikeudet kopioidaan toiseen käyttäjiryhmään.

### Kopioitavat asetukset

Valitse käyttäjiryhmän käyttöoikeudet, jotka haluat kopioida.

### Kopioi kohteeseen:

Valitse käyttäjiryhmä, johon valitun käyttäjiryhmän käyttöoikeudet kopioidaan.

### Viitata johonkin

– *Käyttäjiryhmän käyttöoikeuksien kopioiminen, sivu 344*

## 26.7

### Vastaanotinoikeudet -sivu

Pääikkuna > **Käyttäjiryhmät** > **Käyttäjiryhmät** -välilehti >  > **Laiteoikeudet** -välilehti > **Vastaanottimen käyttöoikeudet** -välilehti  
tai

Pääikkuna > **Käyttäjiryhmät** > **Enterprise-käyttö** -välilehti >  > **Laiteoikeudet** -välilehti > **Vastaanottimen käyttöoikeudet** -välilehti  
Voit määrittää vastaanottimet, joiden käyttöoikeus tällä ryhmällä on.

### Vastaanotin

Näyttää käytettävissä olevat vastaanottimet.

Anna käyttäjiryhmälle tämän vastaanottimen käyttöoikeus.

### Monitoriryhmä

Anna valitun käyttäjiryhmän käyttäjille tämän monitoriryhmän käyttöoikeus valitsemalla valintaruutu.



## 26.8 Tapahtumat ja hälytykset -sivu

Pääikkuna > **Käyttäjryhmät** > **Käyttäjryhmät** -välilehti >  > **Laiteoikeudet** -välilehti > **Tapahtumat ja hälytykset** -välilehti  
tai

Pääikkuna > **Käyttäjryhmät** > **Enterprise-käyttö** -välilehti >  > **Laiteoikeudet** -välilehti > **Tapahtumat ja hälytykset** -välilehti

Voit määrittää Tapahtumapuun käyttöoikeudet esimerkiksi määrittämällä tapahtumat, joita käyttäjryhmällä on oikeus käyttää tai joihin käyttäjryhmällä ei ole oikeutta.

Oletuskäyttäjryhmän asetusta ei voi muuttaa.

Jokaiselle tapahtumalle on ainakin yksi laite. Esimerkiksi **Kuvahäviö**-tapahtuman laitteita ovat käytettävissä olevat kamerat. **Varmuuskopiointi valmis** -tapahtuman laite on **Ajan perusteella tehtävä varmuuskopiointi**. Laite voi siis olla myös ohjelmistoprosessi.

1. Laajenna puunimike ja ota tapahtumat käyttöön valitsemalla tarvittavat valintaruudut. Ota laitteen tapahtumat käyttöön valitsemalla valintaruutu **Käyttö**-sarakeessa. Laitteiden käyttö on määritetty **Kamera** -sivulla ja **Kameran käyttöoikeudet**-sivulla.
2. Ota kaikki tapahtumat käyttöön kerralla tai poista ne kerralla käytöstä valitsemalla tai tyhjentämällä **Tapahtumat ja hälytykset** -valintaruutu.

## 26.9 Valtuustiedot-sivu

Pääikkuna > **Käyttäjryhmät** > **Enterprise-käyttö** -välilehti >  > **Laiteoikeudet** -välilehti > **Valtuustiedot** -välilehti

Määritä Enterprise Account -tilin valtuudet Management Server -hallintapalvelimessa.

Voit määrittää Enterprise Account -tilin jokaiselle Management Server -palvelimelle, joka kuuluu Enterprise System -järjestelmään. Enterprise Management Server käyttää näitä valtuuksia myöntäessään tämän Management Server -palvelimen laitteiden käyttöoikeudet Operator Client -sovellukselle, joka kirjautuu Enterprise User Group -käyttäjryhmän käyttäjänä.

### Kuvaus:

Kirjoita halutun Enterprise Account kuvaus.

### Vahva avainkäytäntö

**Vahva avainkäytäntö** -valintaruutu on esivalittu kaikille uusille luoduille käyttäjryhmille.

On erittäin suositeltavaa säilyttää tämä asetusta, sillä se parantaa tietokoneen suojausta luvattomalta käytöltä.

Seuraavat säännöt ovat käytössä:

- Avaimen vähimmäispituus määräytyy käyttäjryhmän **Tilikäytännöt** -sivulla tehdyn määrittelyn mukaan.
- Aiempia avaimia ei saa käyttää.
- Vähintään yksi iso kirjain (A-Z).
- Vähintään yksi numero (0-9).
- Vähintään yksi erikoismerkki (esimerkiksi ! \$ # %).

### Syötä uusi avain: / Vahvista avain:

Kirjoita ja vahvista tämän Management Server -palvelimen avain.

### Viitata johonkin

- *Enterprise Account -tilin luominen, sivu 338*

## 26.10 Looginen Puu -sivu

Pääikkuna > **Käyttäjärühmät** > **Käyttäjärühmät** -välilehti >  > **Laiteoikeudet** -välilehti > **Looginen puu** -välilehti  
tai

Pääikkuna > **Käyttäjärühmät** > **Enterprise-käyttö** -välilehti >  > **Laiteoikeudet** -välilehti > **Looginen puu** -välilehti

Voit määrittää Loogisen Puun kullekin käyttäjärühmälle.

### **Käyttöoikeuksien määrittäminen:**

- ▶ Valitse tai poista valinta valintaruuduista tarpeen mukaan.  
Jos solmun alta valitaan kohde, solmu valitaan automaattisesti.  
Jos valitaan solmu, kaikki kohteet sen alapuolelta valitaan automaattisesti.

### **Kamera**

Anna valitun käyttäjärühmän käyttäjille vastaavien laitteiden käyttöoikeus valitsemalla valintaruutu.

Voit peruuttaa pääsyn kameraan **Kameran käyttöoikeudet**-sivulla.

### **Monitoriryhmä**

Anna valitun käyttäjärühmän käyttäjille tämän monitoriryhmän käyttöoikeus valitsemalla valintaruutu.

### **Viitata johonkin**

– *Laiteoikeuksien määrittäminen, sivu 343*

## 26.11 Käyttäjän ominaisuudet -välilehti

Pääikkuna > **Käyttäjärühmät** > **Käyttäjärühmät** -välilehti >  > **Käyttöoikeudet** -välilehti > **Käyttäjän ominaisuudet** -välilehti  
tai

Pääikkuna > **Käyttäjärühmät** > **Enterprise User Groups** -välilehti >  > **Käyttöoikeudet** -välilehti > **Käyttäjän ominaisuudet** -välilehti

Voit määrittää erilaisia käyttöoikeuksia valitulle käyttäjärühmälle.

### **Dome-kameroiden PTZ-ohjaus**

Ota kameran ohjaus käyttöön valitsemalla valintaruutu.

**Ohjauksen prioriteetit**-sivu: **Ohjauksen prioriteetit** -kentässä voit asettaa kameran ohjauksen yhdistämisprioriteetin.

### **Allegiant-kaukoverkot**

Ota käyttöön Bosch Allegiant -runkojohdot valitsemalla valintaruutu.

**Ohjauksen prioriteetit** -sivu: **Ohjauksen prioriteetit** -kentässä voit asettaa Bosch Allegiant -kaukoverkkojen yhdistämisprioriteetin.

### **Tulosta ja tallenna**

Ota videokuvan, karttojen sekä asiakirjojen tulostaminen ja tallentaminen käyttöön valitsemalla valintaruutu.

### **Hälytyksen käsittely**

Ota käyttöön hälytyksen käsittely valitsemalla valintaruutu

**Keskeytä Windowsin näytönsäästäjä tulevien hälytysten vuoksi**

Varmista, että tuleva hälytys näytetään, vaikka näytönsäästäjä olisi käytössä, valitsemalla valintaruutu. Jos näytönsäästäjän keskeytyminen edellyttää käyttäjätunnusta ja salasanaa, tämä asetus ei vaikuta näytönsäästäjän toimintaan.

**Hälytysilmais**

Ota käyttöön hälytyksen näyttö valitsemalla valintaruutu. Jos valitset tämän vaihtoehdon, **Hälytyksen käsittely** poistetaan käytöstä samanaikaisesti.

**Toisto**

Ota eri toistotoimintoja käyttöön valitsemalla valintaruutu.

**Vie video**

Salli videotietojen vieminen valitsemalla valintaruutu.

**Vienti muuhun kuin alkuperäiseen muotoon**

Salli videotietojen vieminen muussa kuin alkuperäisessä muodossa valitsemalla valintaruutu.

**Suojaa video**

Salli videotietojen suojaus valitsemalla valintaruutu.

**Poista videon suojaus**

Valitse valintaruutu salliaksesi sekä videotietojen suojauksen että suojauksen poistamisen.

**Rajoita video (rajoitetun videon voivat nähdä vain käyttäjät, joilla on tämä käyttöoikeus)**

Salli videotietojen rajoitus valitsemalla valintaruutu.

**Poista videon rajoitus**

Valitse valintaruutu salliaksesi sekä videotietojen rajoituksen että rajoituksen poistamisen.

**Huomautus!**

VRM



Määritä käyttäjän oikeudet videotietojen rajoittamiseen ja rajoituksen poistamiseen BVMS:ssä tarpeen mukaan.

Vain sellainen käyttäjä, jolla on **Rajoita video (rajoitetun videon voivat nähdä vain käyttäjät, joilla on tämä käyttöoikeus)** -oikeus, voi nähdä rajoitetun videon Operator Clientin aikajanalla. Muussa tapauksessa rajoitettu ajanjakso näytetään merkinnällä **Ei tallennusta**.

**Huomautus!**

DIVAR AN



Määritä käyttäjän oikeudet DIVAR AN -laitteen videotietojen rajoittamiselle tai rajoituksen poistamiselle tarpeen mukaan. Luo BVMS-käyttäjä samoilla valtuustiedoilla ja määritä vastaavat oikeudet rajoittamiselle tai rajoituksen poistamiselle.

Asetus ei vaikuta rajoitettujen videoiden näyttämiseen, vaan se on määritettävä erikseen DIVAR AN -laitteessa.

**Poista video**

Salli videotietojen poistaminen valitsemalla valintaruutu.

**Sellaisten videoiden käyttö, jotka on tallennettu ajanjaksoina, jolloin käyttäjryhmän sisäänkirjautumista ei oltu sallittu.**

Salli pääsy kuvattuihin videotietoihin valitsemalla valintaruutu.

**Lokin käyttö**

Salli pääsy Lokiin valitsemalla valintaruutu.

**Poistetaan tekstitiedot lokitapahtumista (henkilökohtaisten tietojen poisto)**

Valitse valintaruutu salliaksesi tekstin poistamisen lokimerkinnöistä.

**Käyttäjän tapahtumapainikkeet**

Ota käyttöön käyttäjätapahtumapainikkeet Operator Client -käyttäjäohjelmistossa valitsemalla valintaruutu.

**Sulje Operator Client**

Salli Operator Client -ohjelmiston sulkeminen valitsemalla valintaruutu.

**Pienennä Operator Client -työasema**

Salli Operator Client -ohjelmiston pienentäminen valitsemalla valintaruutu.

**Äänen sisäpuhelintoiminto**

Valitse valintaruutu, jos haluat antaa käyttäjälle mahdollisuuden puhua äänen tulo- ja lähtöliitännän sisältävän lähettimen kautta.

**Manuaalisen hälytyksen tallennus**

Ota käyttöön manuaalisen hälytyksen tallennus valitsemalla valintaruutu.

**VRM Monitor -ohjelman käyttö**

Ota VRM Monitor -ohjelmisto käyttöön valitsemalla valintaruutu.

**Määritä vertailukuva**

Valitsemalla valintaruudun voit sallia vertailukuvan päivittämisen Operator Client -ohjelmistossa.

**Määritä vertailukuvan aluevalinta**

Valitsemalla valintaruudun voit sallia sen kamerakuvan alueen valitsemisen, jolla Operator Client -ohjelmiston vertailukuva päivitetään.

**Muuta salasana**

Kun valitset valintaruudun, Operator Client -käyttäjä vaihtaa kirjautumissalasanan.

**Kytke rikosilmoittimen alueet käyttöön**

Salli Operator Client -käyttäjän ottaa hälytykset käyttöön alueilla, jotka on määritetty BVMS -määrittelyyn kuuluvassa rikosilmoitinkeskuksessa.

**Pakota rikosilmoittimen alueet käyttöön**

Salli Operator Client -käyttäjän pakottaa hälytykset käyttöön alueilla, jotka on määritetty BVMS -määrittelyyn kuuluvassa rikosilmoitinkeskuksessa.

**Kytke rikosilmoittimen alueet pois käytöstä**

Salli Operator Client -käyttäjän poistaa hälytykset käytöstä alueilla, jotka on määritetty BVMS -määrittelyyn kuuluvassa rikosilmoitinkeskuksessa.

**Vaimenna rikosilmoitinalueiden kellot**

Salli Operator Client -käyttäjän kytkeä hälytyssireenit pois päältä alueilla, jotka on määritetty BVMS -määrittelyyn kuuluvassa rikosilmoitinkeskuksessa.

**Ohita rikosilmoitinkohdat**

Salli Operator Client -käyttäjän vaihtaa rikosilmoitinkeskuksessa määritetyn kohteen tilaksi **Kohta ohitettu**. Ohitettu kohde ei voi lähettää hälytystä. Kun kohteen tilaksi vaihtuu uudelleen **Kohdan ohitus poistettu**, järjestelmä lähettää mahdollisen odottamassa olevan hälytyksen

**Avaa rikosilmoitinovien lukitus**

Salli Operator Client -käyttäjän avata rikosilmoitinkeskuksessa määritetyn oven lukitus.

**Suojaa ja poista suojaus rikosilmoitinovista**

Salli Operator Client -käyttäjän suojata rikosilmoitinkeskuksessa määritetty ovi ja poistaa sen suojaus.

**Jaksota rikosilmoitinovet**

Salli Operator Client -käyttäjän avata ja sulkea rikosilmoitinkeskuksessa määritetyn oven lukitus.

**Käytä käyttöoikeusrajoitettuja ovia**

Kun valitset valintaruudun, Operator Client -käyttäjä voi vaihtaa kulkuoven tilan (suojattu, lukittu, lukitus avattu).

**Tee pääsyoikeuspäätös**

Valitse valintaruutu, jos haluat sallia Operator Client -käyttäjän tehdä käyttöoikeuspäätöksen.

**Henkilön hallinta**

Kun valitset valintaruudun, Operator Client -käyttäjä voi hallita Person Identification -hälytysten henkilöitä.

**Nollaa uhkataso**

Valitse valintaruutu, jos haluat sallia Operator Client -käyttäjän nollata uhkatason, jos Operator Client on uhkatason tilassa.

**Tuo/vie suosikit ja kirjanmerkit**

Valitse valintaruutu, jos haluat sallia Operator Client -käyttäjän tuoda tai viedä suosikkeja tai kirjanmerkkejä.

**Saman prioriteetin hälytysten näyttöjärjestys**

Määritä Operator Client -sovelluksen hälytysten näyttämiseen käytettävien Kuvaruutujen järjestys valitsemalla sopiva arvo.

**Pikatoiston kelausaika:**

Anna hälytyksen pikatoiston kesto sekunteina.

**Hälytysäänen toisto:**

Valitse valintaikkuna ja syötä sekuntimäärä, jonka jälkeen hälytysääni toistetaan.

**Rajoita tallennettujen videoiden käyttöoikeus viimeiseen n minuuttiin:**

Rajoita tallennettujen videoiden käyttöä valitsemalla valintaruutu.  
Kirjoita minuuttimäärä luetteloon.

**Pakota automaattinen käyttäjän uloskirjautus tämän toimittomuusajan jälkeen:**

Valitsemalla valintaruudun voit ottaa käyttöön automaattisen Operator Client -uloskirjautumisen määritetyn ajanjakson jälkeen.

**Viitata johonkin**

– *Uloskirjaus käyttämättömyyden takia, sivu 42*

## 26.12

### Prioriteetit -sivu

Pääikkuna > **Käyttäjryhmät** > **Käyttäjryhmät** -välilehti >  > **Käyttöoikeudet** -välilehti > **Prioriteetit** -välilehti  
tai

Pääikkuna > **Käyttäjryhmät** > **Enterprise User Groups** -välilehti >  > **Käyttöoikeudet** -välilehti > **Prioriteetit** -välilehti  
Määrittää PTZ-lukituksen aikakatkaisun. Voit asettaa PTZ-ohjauksen ja tulevien hälytysten näytön prioriteetit.

### Automaattisten ponnahdusikkunoiden toiminta

Säädä suoran kuvan Kuvaikkunan tai Toistokuvaikkunan prioriteettiarvoa liikuttamalla liukuvalitsinta. Tulevat hälytykset tarvitsevat tämän arvon sen määrittämiseen, näytetäänkö tämä hälytys automaattisesti hälytyskuvaikkunassa.

Jos asetat liukuvalitsimen esimerkiksi suoran kuvan Kuvaikkunassa 50:een ja Toistokuvaikkunassa 70:een, hälytyksen prioriteetti on 60. Näin hälytys näytetään automaattisesti vain, jos käyttäjän toistonäyttö on aktiivinen. Hälytys ei näy automaattisesti, kun käyttäjän suoran kuvan näyttö on aktiivinen.

### Viitata johonkin

– *Erialaisten prioriteettien määrittäminen, sivu 343*

## 26.13

### Käyttöliittymä -sivu

Pääikkuna > **Käyttäjärühmät** > **Käyttäjärühmät** -välilehti >  > **Käyttöoikeudet** -välilehti > **Käyttöliittymä** -välilehti  
tai

Pääikkuna > **Käyttäjärühmät** > **Enterprise User Groups** -välilehti >  > **Käyttöoikeudet** -välilehti > **Käyttöliittymä** -välilehti

Voit määrittää neljän monitorin käyttöliittymän, jota Operator Client käyttää. Useiden monitorien tilaan voidaan määrittää enintään neljä monitoria. Kunkin monitorin näyttämä kuva voidaan määrittää erikseen. Esimerkiksi monitori 2 voidaan määrittää näyttämään vain reaaliaikaisia Kuvaruutuja tai monitori 1 ja monitori 2 näyttämään 16:9-kuvasuhdetta HD-kameroille.

#### Ohjausmonitori

Valitse monitori, jota käytetään ohjausmonitorina.

#### Kuvaruuturivien enimmäismäärä toistossa

Valitse ohjausmonitorin toistokuvaikkunassa näytettävien Kuvaruutujen enimmäisrivimäärä.

#### Hälytysmonitori

Valitse hälytysmonitori, joka voi näyttää joko livekuvaa ja hälytyssisältöä tai vain hälytyssisältöä.

#### Monitori 1–4

Valitse vaadittu asetus kunkin monitorin vastaavasta luettelosta.

- **Ohjaus**-vaihtoehto on esivalittu ohjausmonitorille, eikä sitä voi muuttaa.
- Voit valita yhden seuraavista hälytysmonitoria varten:
  - **Suora videokuva ja hälytyksen sisältö**
  - **Vain hälytyssisältö**
- Voit valita yhden seuraavista muita monitoreja varten:
  - **Vain reaaliaikainen video**
  - **Kartta ja asiakirja**
  - **Kaksi kartta- ja asiakirjaikkunaa**
  - **Suora täysvideoikkuna**
  - **Suora nelikuva**

#### Kuvaruuturivien enimmäismäärä

Valitse sopivan monitorin kuvaikkunassa näytettävien kuvaruutujen enimmäisrivimäärä.

**Huomautus:** Tämä valinta on käytettävissä vain seuraavissa näkymissä:

- **Ohjaus**

- **Vain hälytysisältö**
- **Suora videokuva ja hälytyksen sisältö**
- **Vain reaaliaikainen video**

Muissa näkymissä on kiinteä asettelu, jonka kuvaruuturivien määrää ei voi muuttaa.

#### **Kuvaruutujen kuvasuhde**

Valitse jokaiselle monitorille haluamasi kuvasuhde Operator Client -järjestelmän ensimmäistä käynnistystä varten. Käytä HD-kameroille kuvasuhdetta 16:9.

#### **Palauta oletukset**

Palauta tämän sivun oletusasetukset. Kaikki luettelon kohteet palautetaan oletusasetuksiin.

## 26.14

### **Palvelimen käyttö -sivu**

Pääikkuna > **Käyttäjryhmät** > **Enterprise User Groups** -välilehti >  > **Palvelimen käyttö** -välilehti

Voit määrittää palvelimen käyttöoikeudet Enterprise Management Server -palvelimelle.

Voit antaa Enterprise Accountin nimen ja salasanan jokaiselle Enterprise System -järjestelmän Management Server -palvelimelle. Tämä tili määritetään jokaiselle Management Server -palvelimelle.

#### **Management Server**

Näyttää Management Server -palvelimen nimen, jonka määritit tälle Enterprise Management Server -palvelimelle.

#### **Verkko-osoite**

Näyttää Management Server -palvelimen yksityisen IP-osoitteen tai DNS-nimen.

#### **Palvelimen numero**

Näyttää Management Server -palvelimen numeron. Haluttu Management Server -palvelin valitaan Bosch IntuiKey -näppäimistöltä tämän numeron perusteella.

#### **Käyttö**

Valitse valintaruutu, jos haluat myöntää Management Server -palvelimen käyttöoikeudet. Tämä Management Server on nyt Enterprise Management Server.

#### **Enterprise Account**

Kirjoita nimi Enterprise Account -tilille, joka on määritetty Management Server -palvelimelle.

#### **Todennus**

Valitse vastaava todennusvaihtoehto **Todennusasetukset** -valintaikkunasta.

#### **Config API**

Valitse valintaruutu, jos käyttöoikeustunnuksen tulee sallia pääsy Management Server -palvelimen Config API -palveluun.

#### **Palvelimen kuvaus**

Näyttää tämän palvelimen tekstikuvauksen.

Sarakkeita näytetään enemmän, jos ne on lisätty palvelinluetteloon.

#### **Viitata johonkin**

- *Ryhmän tai tilin luominen, sivu 337*
- *Enterprise Systemin luominen, sivu 83*
- *Enterprise-järjestelmän palvelinluettelon määrittäminen, sivu 83*
- *Tunnuspohjainen todennus, sivu 85*

## 26.15 Määrittäsoikeudet-sivu



### Huomautus!

Jotkin tässä asiakirjassa esiteltävät toiminnot eivät ole käytettävissä BVMS Viewer -versiossa.

Lisätietoja eri BVMS-versioista saat osoitteesta [www.boschsecurity.com](http://www.boschsecurity.com) sekä BVMS-pikavalintaoppaasta: [BVMS-pikavalintaopas](#).

Pääikkuna > **Käyttäjärühmät** > **Käyttäjärühmät** -välilehti >  > **Käyttöoikeudet** -välilehti > **Määrittäsoikeudet** -välilehti  
tai

Pääikkuna > **Käyttäjärühmät** > **Enterprise User Groups** -välilehti >  > **Käyttöoikeudet** -välilehti > **Määrittäsoikeudet** -välilehti  
Voit määrittää erilaisia Configuration Clientin käyttöoikeuksia.  
Configuration Clientin käynnistys-oikeus antaa vain luku -käyttöoikeuden.

### Laitepuu

Tässä osiossa voit määrittää käyttöoikeudet **Laitteet**-sivulla. Valitse kunkin käyttöoikeuden valintaruutu.

### Kartat ja rakenne

Tässä osiossa voit määrittää käyttöoikeudet **Kartat ja rakenne**-sivulla. Valitse halutun käyttöoikeuden valintaruutu.

### Aikataulut

Tässä osiossa voit määrittää käyttöoikeudet **Aikataulut**-sivulla. Valitse halutun käyttöoikeuden valintaruutu.

### Kamerat ja tallennus

Tässä osiossa voit määrittää käyttöoikeudet **Kamerat ja tallennus**-sivulla. Valitse halutun käyttöoikeuden valintaruutu.

### Tapahtumat

Tässä osiossa voit määrittää käyttöoikeudet **Tapahtumat**-sivulla. Valitse halutun käyttöoikeuden valintaruutu.

### Hälytys

Tässä osiossa voit määrittää käyttöoikeudet **Hälytys**-sivulla. Valitse halutun käyttöoikeuden valintaruutu.

### Käyttäjärühmät

Tässä osiossa voit määrittää käyttäjärühmien määrittäsoikeudet. Valitse halutun käyttöoikeuden valintaruutu.



### Huomautus!

Turvallisuussyistä **Määritä käyttäjärühmät / Enterprise Accounts** -valintaruutu ja **Määritä käyttäjät** -valintaruutu ovat toisensa poissulkevia.

### Audit Trail

Tässä osiossa voit määrittää, voiko käyttäjä käyttää Audit Trail -ominaisuutta ja viedä Audit Trail -tietoja.

Valitse halutun käyttöoikeuden valintaruutu.



**Valikkokomennot**

Tässä osiossa voit määrittää valikkokomentojen määrittämisen käyttöoikeudet. Valitse halutun käyttöoikeuden valintaruutu.

**Raportit**

Tässä osiossa voit määrittää raporttien määrittämisen käyttöoikeudet. Valitse halutun käyttöoikeuden valintaruutu.

**Huomautus!**

Jos haluat käyttää Management Server -palvelimen Config API -palvelua, sinun on valittava seuraavat **Määrittämisoikeudet**:

- **Muuta laitteen ominaisuuksia**
- **Puhelun aktivoinnin hallinta**

**Huomautus!**

Jos haluat määrittää **Luotettujen varmenteiden asetukset** -asetukset, sinun on valittava **Määritä käyttäjryhmä / Enterprise Accounts** -lupa.

**26.16****Käyttäjryhmän käyttöoikeudet -sivu**

Pääikkuna > **Käyttäjryhmät** > **Käyttäjryhmät**-välilehti >  > **Käyttöoikeudet**-välilehti > **Käyttäjryhmän oikeudet** -välilehti

tai

Pääikkuna > **Käyttäjryhmät** > **Enterprise User Groups**-välilehti >  > **Käyttöoikeudet**-välilehti > **Käyttäjryhmän oikeudet** -välilehti

Voit määrittää, missä käyttäjryhmissä tietyn käyttäjryhmän käyttäjät voivat lisätä uusia käyttäjiä.

**Huomautus!**

Voit määrittää käyttäjryhmän oikeuksia vain käyttäjryhmälle, jolle olet aiemmin määrittänyt käyttäjien määrittämisoikeuden. Tämä käyttöoikeus määritetään **Määrittämisoikeudet** -sivulla.

**Huomautus!**

Tavanomaisen käyttäjryhmän käyttäjät eivät voi lisätä uusia käyttäjiä järjestelmävalvojaryhmään. Tämä valintaruutu ei ole aktiivinen.

**Viitata johonkin**

– *Määrittämisoikeudet-sivu, sivu 328*

**26.17****Tilikäytännöt-sivu**

Pääikkuna > **Käyttäjryhmät** > **Käyttäjryhmät** -välilehti >  > **Suojaus** -välilehti > **Tilikäytännöt** -välilehti

tai

Pääikkuna > **Käyttäjärühmät** > **Enterprise User Groups**-välilehti >  > **Suojaus**-välilehti > **Tilikäytännöt** -välilehti

Voit määrittää seuraavat käyttäjien ja salasanojen asetukset.

### Vahvan salasanan käytäntö

Ota salasanaikäytäntö käyttöön valitsemalla valintaruutu.

Katso lisätietoja kohdasta *Käyttäjien, käyttöoikeuksien ja Enterprise-käyttöoikeuksien määrittäminen, sivu 336*

### Huomautus!

**Vahvan salasanan käytäntö** -asetus on voimassa käyttäjille vain, jos valintaruutu valitaan vastaavassa käyttäjärühmässä.

On erittäin suositeltavaa säilyttää tämä asetus, sillä se parantaa tietokoneen suojausta luvattomalta käytöltä.

### Salasanan vähimmäispituus

Tämä asetus määrittää käyttäjätilin salasanan vähimmäismerkkimäärän.

Ota asetus käyttöön valitsemalla valintaruutu ja syötä merkkien vähimmäismäärä.

### Salasanan enimmäisikä päivinä

Tämä asetus määrittää salasanan voimassaolojakson (päivinä), jonka jälkeen järjestelmä vaatii käyttäjää vaihtamaan salasanan.

Ota asetus käyttöön valitsemalla valintaruutu ja syötä päivien enimmäismäärä.

### Historiaan tallennettävien käytettyjen salasanojen määrä

Tämä asetus määrittää käyttäjätilin uusien yksilöllisten salasanojen vähimmäismäärän, ennen kuin vanhaa salasanaa voidaan käyttää uudelleen.

Ota asetus käyttöön valitsemalla valintaruutu ja syötä salasanojen vähimmäismäärä.

### Virheellisten kirjautumisyritysten enimmäismäärä

Tämä asetus määrittää tilin poistamisen käytöstä, kun tietty määrä virheellisiä sisäänkirjautumisyrityksiä on saavutettu.

Ota asetus käyttöön valitsemalla valintaruutu ja syötä yrityskertojen enimmäismäärä.

Jos **Virheellisten kirjautumisyritysten enimmäismäärä** -valintaruutu valitaan, voit määrittää seuraavat kaksi asetusta:

### Tilin lukituksen kesto

Tämä asetus määrittää minuuttimäärän, jonka kuluttua käytöstä poistettu tili palautetaan automaattisesti takaisin käyttöön.

Ota asetus käyttöön valitsemalla valintaruutu ja syötä minuuttien määrä.

### Tilin lukituslaskurin nollaus

Tämä asetus määrittää minuuttimäärän, jonka kuluttua epäonnistuneiden sisäänkirjautumisyritysten laskuri nollautuu käyttäjän epäonnistuneen sisäänkirjautumisen jälkeen.

Ota asetus käyttöön valitsemalla valintaruutu ja syötä minuuttien määrä.

### Huomautus!

Jos virheellisten sisäänkirjautumisyritysten enimmäismäärä ylitetään, tili poistetaan käytöstä.

Jos **Tilin lukituksen kesto** -valintaruutua ei valita, tili on otettava käyttöön manuaalisesti.

Jos **Tilin lukituksen kesto** -valintaruutu valitaan, tili otetaan automaattisesti käyttöön määritetyn ajan kuluttua.



**Huomautus!**

Virheellisten sisäänkirjautumisyritysten laskuri nolautuu seuraavissa tilanteissa: Onnistuneen sisäänkirjautumisen jälkeen. Määritetyn ajan kuluttua, jos **Tilin lukituslaskurin nollaus** -valintaruutu on valittu.

**Poista offline-työasema käytöstä**

Poista käytöstä offline-työasemaan kirjautuminen valitsemalla valintaruutu.

**Lisätietoja**

Seuraavat **Tilikäytännöt** -asetukset ovat oletusarvoisesti käytössä BVMS 9.0 -versiosta alkaen:

- **Vahvan salasanan käytäntö** -valintaruutu on esivalittu.
- **Salasanan vähimmäispituus** -valintaruutu on esivalittu. Oletusasetus on 10.
- **Salasanan enimmäisikä päivinä** -valintaruutua ei ole esivalittu. Oletusasetus on 90.
- **Historiaan tallennettavien käytettyjen salasanojen määrä** -valintaruutua ei ole esivalittu. Oletusasetus on 10.
- **Virheellisten kirjautumisyritysten enimmäismäärä** -valintaruutua ei ole esivalittu. Oletusasetus on 1.
- **Poista offline-työasema käytöstä** -valintaruutua ei ole esivalittu.

BVMS 10.0.1 -versiosta alkaen seuraavat **Tilikäytännöt** -asetukset on valittu oletusarvoisesti kaikille käyttäjryhmille:

- **Virheellisten kirjautumisyritysten enimmäismäärä**
- **Tilin lukituksen kesto**
- **Tilin lukituslaskurin nollaus**

**26.17.1****Operator Client offline-tilassa**

Jos Operator Client on offline-tilassa, seuraavat käyttötilanteet ovat mahdollisia:

- Operator Client jatkaa live-toistoa, tallenteiden toistoa ja vientiä ilman yhteyttä Management Server -tietokoneeseen.
- Jos työasemasta on joskus ollut yhteys Management Server -tietokoneeseen, kirjautuminen offline-tilaan on mahdollista kaikille käyttäjille milloin tahansa.

Offline-tilaa käytettäessä BVMS -version on oltava 3.0 tai uudempi.

Jos Operator Client -työasemasta ei ole yhteyttä Management Server -tietokoneeseen, työskentelyä voidaan silti jatkaa. Osa perustoiminnoista on edelleen käytettävissä. Näitä ovat esimerkiksi reaaliaikaisen videokuvan ja tallennettujen videoiden toisto.

BVMS V5.5:stä alkaen Operator Client -työasema voi toimia offline-tilassa BVMS V5.0.5:n määrittäksellä.

**Huomautus!**

Kun salasanan vaihtaminen Management Server -palvelimessa tapahtuu ajanjaksona, jolloin Operator Client on offline-tilassa, tätä salasanan vaihtoa ei välitetä tähän Operator Clientiin. Kun Operator Client on online-tilassa, käyttäjän on kirjauduttava sisään uudella salasanalla. Kun Operator Client on offline-tilassa, käyttäjän on uudelleen käytettävä vanhaa salasanaa kirjautumiseen. Tämä ei muutu, ennen kuin uusi määrittely on aktivoitu ja siirretty Operator Client -työasemaan.

**Huomautus!**

Kun kamera avataan monitoriryhmään työasemassa, johon on kytketty Bosch Intukey -näppäimistö, ja työasema on offline-tilassa, näppäimistö ei lähetä virheääntä.

**26.17.1.1****Työskentely offline-tilassa**

Kun Operator Client työaseman ja Management Server -palvelimen välinen yhteys on

katkaistu, vastaava peittokuvan kuvake  näkyy loogisessa puussa yhteydestä pois kytketyssä -palvelimessa. Management Server. Voit käyttää Operator Client -sovellusta, vaikka yhteys olisi katkaistuna pidemmän aikaa, mutta tietyt toiminnot eivät ole käytettävissä.

Jos yhteys Management Server -palvelimeen muodostetaan uudelleen, näyttöön tulee vastaava peittokuvan kuvake.

Jos Management Server -palvelimessa on aktivoitu uusi kokoonpano, vastaava kuvake näkyy kyseisen Management Server -palvelimen kuvakkeen Loogisessa Puussa ja näyttöön tulee muutamaksi sekunniksi valintaikkuna. Hyväksy tai hylkää uusi kokoonpano.

Jos Operator Client -ilmentymälle on aikataulutettu uloskirjautuminen tietynä ajankohtana, uloskirjautuminen suoritetaan, vaikka Management Server -yhteyttä ei olisi muodostettu kyseisenä ajankohtana.

Kun Operator Client -käyttäjä kirjautuu Server Lookup -toiminnolla offline-tilassa, edellisen kirjautumisen palvelinluettelo näkyy näytössä. Offline-tilalla tarkoitetaan tässä tilannetta, jossa Operator Client -työasemasta ei ole verkkoyhteyttä palvelimeen, jossa palvelinluettelo on.

**Toiminnot eivät ole käytettävissä yhteyden katkaisun aikana**

Kun yhteys Management Server -palvelimeen on katkaistu, seuraavat toiminnot eivät ole käytettävissä Operator Client -sovelluksessa:

- Hälytysluettelo:  
Tämä sisältää hälytysten käsittelyn. Hälytysluettelo on tyhjä, ja se täytetään automaattisesti yhteyden muodostuessa.
- Allegiant:  
Runkojohdon käsittely ei ole käytettävissä. Aiemmissa versioissa Allegiant-kamerat suljettiin automaattisesti ja näytettiin viestiruutu, kun runkojohdon käsittely ei ollut käytettävissä. BVMS V3.0:aan on tehty helppokäyttöisempi Kuvaruutu, joka ilmoittaa käyttäjälle, ettei tätä kameraa voi näyttää juuri nyt.
- MG:  
Kameroiden vetäminen monitoriryhmän hallinnassa ei ole mahdollista. Hallinta on poissa käytöstä, ja se otetaan automaattisesti käyttöön yhteyden muodostuessa.
- PTZ-prioriteetit:  
Offline-tilassa oleva Operator Client voi ilman yhteyttä Management Server -palvelimeen muodostaa yhteyden PTZ-kameraan, jos PTZ-kameraa ei ole lukittu. Dome-prioriteetit päivitetään automaattisesti yhteyden muodostuessa.
- Tulo:  
Tuloa ei voi vaihtaa.
- Loki:  
Loki ei ole käytettävissä, eikä sitä voi avata. Avoimena olevaa lokin hakuikkunaa ei suljeta automaattisesti. Olemassa olevat hakutulokset ovat käytettävissä ja vietävissä.
- Operator Client SDK:  
Operator Client SDK:n toimintoja ei voida käsitellä, jos IServerApi on käytössä.

RemoteClientApi:a ei voi luoda.

Osa vain työaseman API:ssa käytettävissä olevista metodeista ei toimi. Tällainen on esimerkiksi ApplicationManager (try GetUserName()).

- Salasanan muuttaminen:  
Käyttäjä ei voi muuttaa salasanaansa.
- Rele:  
Releitä ei voi vaihtaa.
- Palvelinkomentosarja:  
IServerApi:n palvelinmetodit käsitellään, mutta niitä ei voida lähettää seuraaviin asiakkaisiin:
  - AlarmManager
  - AnalogMonitorManager
  - CameraManager
  - CompoundEventManager
  - DecoderManager
  - DeviceManager
  - DomeCameraManager
  - EventManager
  - InputManager
  - LicenseManager
  - Loki
  - MatrixManager
  - RecorderManager
  - RelayManager
  - ScheduleManager
  - SendManager
  - SequenceManager
  - VirtualInputManager
- Kuvan päällä näkyvät tilat:  
Kuvan päällä näkyvät kameroiden, tulojen tai releiden tilat eivät ole käytettävissä.

#### **Kuvan päällä näkyvä laitteen tila**

Management Server käsittelee laitteiden tilat (tallennuspiste, liian epätarkka, liian tumma...). Jos työaseman ja palvelimen välillä ei ole yhteyttä, tiloja ei voi päivittää työasemassa. Kuvan päällä näkyvä uusi tila ilmoittaa visuaalisesti, että kaikki laitteiden tilat eivät ole käytettävissä tällä hetkellä. Kun työaseman ja palvelimen välinen yhteys muodostuu uudelleen, kuvien päällä näkyvät tilat päivittyvät automaattisesti.

-  Tuntematon tila  
Laitteen tilan pienoiskuva Loogisessa Puussa tai kartalla, kun työaseman yhteys Management Server -tietokoneeseen on katkaistu.

#### **Yhteyden katkaisemisen syyt**

Operator Client -sovelluksen ja Management Server -tietokoneen välisen yhteyden katkaisemisen syitä voivat olla:

- Fyysinen yhteys on poikki.
- Kirjautuneena olevan käyttäjän salasana on muuttunut offline-jakson aikana.
- Management Server on luovuttanut kelluvan lisenssin toiselle online-tilaiselle Operator Client -sovellukselle, kun nyt yhteyden menettänyt Operator Client oli offline-tilassa.

- Operator Clientissa ja Management Server -palvelimessa on eri versio (Management Server -palvelimessa vanhempi versio kuin 5.5).

## 26.18

### Kirjautumisoikeudet sovellustyyppisivun mukaan

Pääikkuna > **Käyttäjärühmät** > **Käyttäjärühmät** -välilehti >  > **Sovelluksen käyttöoikeudet** -välilehti > **Kirjautumisoikeudet per sovellustyyppi** -välilehti tai

Pääikkuna > **Käyttäjärühmät** > **Enterprise User Groups** -välilehti >  > **Sovelluksen käyttöoikeudet** -välilehti > **Kirjautumisoikeudet per sovellustyyppi** -välilehti

Voit määrittää erilaisia käyttöoikeuksia eri sovelluksiin.

#### **Operator Client tai Cameo SDK (ohjaa Management Serveriin)**

Valitsemalla valintaruudun voit sallia suoran kirjautumisen osoitteeseen Management Server / Operator Client tai Cameo SDK -sovellukseen.

#### **Operator Client (Unmanaged Siteen)**

Valintaruudun valitsemalla voit sallia kirjautumisen Operator Client -sovellukseen muodostamalla yhteyden kohteeseen unmanaged site.

#### **Configuration Client**

Valintaruudun valitsemalla voit sallia kirjautumisen kohteeseen Configuration Client.

#### **Configuration API**

Valintaruudun valitsemalla voit sallia kirjautumisen kohteeseen **Configuration API**.

#### **Mobiilikäyttö verkkoselaimella**

Valintaruudun valitsemalla voit mahdollistaa mobiilikäytön verkkoselaimen kautta.

#### **Mobiilikäyttö Video Security Clientilla**

Valitse valintaruutu salliaksesi mobiilikäytön käyttäjältä Video Security Client.

#### **BVMS-palvelimen kehityspaketti/ohjelmointirajapinta**

Valintaruudun valitsemalla voit sallia kirjautumisen BVMS-palvelimen kehityspakettisovellukseen (SDK).

#### **BVMS Client SDK (sallii yhteyden Operator Clientiin)**

Valintaruudun valitsemalla voit sallia tietyille käyttäjärühmille kirjautumisen Client SDK -sovellukseen.

## 26.19

### Uhkienhallinnan asetussivu

Pääikkuna > **Käyttäjärühmät** > **Käyttäjärühmät** -välilehti >  > **Uhkien hallinta** -välilehti > **Asetukset** -välilehti

Voit määrittää, muuttuuko ryhmän jäsenyys eri uhkatasojen perusteella.

**Huomautus:** Uhkatasen hälytyksen tapahtuessa nykyinen Operator Client käyttäjä kirjataan ulos ja Operator Client käynnistyy uudelleen. Käyttäjän on kirjauduttava uudelleen sisään kohteeseen Operator Client uhkatasotilassa. Käyttäjryhmän kokoonpanosta riippuen vastaava käyttäjä saa sitten määritetyn käyttäjryhmän käyttöoikeudet voimassa olevalle uhkatasolle.

**Uhkatasen määrittäminen käyttäjryhmälle:**

1. Valitse vastaava käyttäjryhmä.
2. Valitse vastaavasta uhkatasen pudotusvalikosta käyttäjryhmä, jolla pitäisi olla voimassa tämä uhkataso.

## 27

## Käyttäjien, käyttöoikeuksien ja Enterprise-käyttöoikeuksien määrittäminen



### Huomautus!



BVMS Viewer sisältää vain perusominaisuudet. Kehittyneet toiminnot sisältyvät BVMS Professional -tuotteeseen. Tarkempia tietoja eri BVMS-versioista saat osoitteesta [www.boschsecurity.com](http://www.boschsecurity.com) sekä BVMS-pikavalintaoppaasta: [BVMS-pikavalintaopas](#).

### Pääikkuna > Käyttäjryhmät

Tämä luku sisältää tietoja käyttäjryhmistä, Enterprise User Groups -ryhmistä ja Enterprise-käyttöoikeuksista.

Kaikki laiteoikeudet ja käyttöoikeudet määritetään käyttäjryhmäkohtaisesti, ei käyttäjäkohtaisesti.

Seuraavat säännöt ovat käytössä:

- BVMS-käyttäjä voi kuulua vain yhteen BVMS-käyttäjryhmään tai Enterprise User Group -ryhmään. LDAP-käyttäjä voi kuulua useisiin LDAP-käyttäjryhmiin.
- Oletuskäyttäjryhmän asetuksia ei voi muuttaa.
- Tällä käyttäjryhmällä on oikeudet käyttää kaikkia täydellisen Loogisen Puun laitteita. Sille on määritetty **Aina**-aikataulu.
- LDAP-käyttäjryhmiä käytetään toimialueen Windows-käyttäjryhmien kanssa.
- Tallenna asetukset valitsemalla .
- Kumoa edellinen asetukset valitsemalla .
- Aktivoi määrittäminen valitsemalla .

### Vahvan salasanan käytäntö

On suositeltavaa käyttää vahvoja salasanoja käyttäjryhmissä, sillä se parantaa tietokoneen suojausta luvattomalta käytöltä.

Tämän vuoksi vahva salasana käytäntö on oletuksena käytössä kaikille uusille luoduille käyttäjryhmille. Tämä koskee admin-käyttäjryhmää sekä tavanomaisia käyttäjryhmiä, Enterprise User Groups -ryhmiä ja Enterprise-käyttöryhmiä.

Seuraavat säännöt ovat käytössä:

- Salasanan vähimmäispituus määräytyy käyttäjryhmän **Tilikäytännöt** -sivulla tehdyn määrittelyn mukaan.
- Aiempaa salasanaa ei saa käyttää.
- Vähintään yksi iso kirjain (A–Z).
- Vähintään yksi numero (0–9).
- Vähintään yksi erikoismerkki (esimerkiksi ! \$ # %).

Kun Admin-käyttäjä käynnistää Configuration Client -ohjelmiston ensimmäistä kertaa, **Salanasääntöjä ei noudatettu** -valintaikkuna kehottaa häntä vaihtamaan Admin-käyttäjryhmittä salasanan. Suosittelemme säilyttämään tämän asetuksen ja määrittämään Admin-käyttäjryhmittä vahvan salasanan, joka on salanasääntöjen mukainen.

Vahva salanasääntö on oletuksena käytössä, kun uusia käyttäjryhmiä luodaan Configuration Clientissa. Määrittästä ei voi aktivoida, jos käyttäjryhmän kaikille uusille käyttäjryhmittä ei määritetä salasanoja. **Salanasääntöjä ei noudatettu** -valintaikkuna näyttää kaikki käyttäjryhmittä, joille ei ole määritetty salasanaa.

Määritä puuttuvat salasanat, jotta määrittäminen voidaan aktivoida.



**Viitata johonkin**

- *Tilikäytännöt-sivu, sivu 329*
- *Käyttäjärühmän ominaisuudet -sivu, sivu 316*
- *Käyttäjän ominaisuudet -sivu, sivu 317*
- *Kirjautumisparin ominaisuudet -sivu, sivu 318*
- *Kameraoikeudet -sivu, sivu 318*
- *Ohjauksen prioriteetit -sivu, sivu 319*
- *Kopioi käyttäjärühmän oikeudet -valintaikkuna, sivu 320*
- *Vastaanotinoikeudet -sivu, sivu 320*
- *Tapahtumat ja hälytykset -sivu, sivu 321*
- *LDAP-palvelimen asetukset -valintaikkuna (Asetukset-valikko), sivu 112*
- *Valtuustiedot-sivu, sivu 321*
- *Looginen Puu -sivu, sivu 322*
- *Käyttäjän ominaisuudet -välilehti, sivu 322*
- *Prioriteetit -sivu, sivu 325*
- *Käyttöliittymä -sivu, sivu 326*
- *Palvelimen käyttö -sivu, sivu 327*

## 27.1 Ryhmän tai tilin luominen

Pääikkuna > **Käyttäjärühmät**

Voit luoda tavanomaisen käyttäjärühmän, Enterprise User Group -ryhmän tai Enterprise Account -ryhmän.

Jotta käyttäjärühmä vastaisi omia tarpeitasi, luo uusi käyttäjärühmä ja muuta sen asetuksia.

### 27.1.1 Tavanomaisen käyttäjärühmän luominen

Pääikkuna > **Käyttäjärühmät**

**Tavanomaisen käyttäjärühmän luominen:**

1. Valitse **Käyttäjärühmät**-välilehti.
2. Valitse .  
**Uusi käyttäjärühmä** -valintaikkuna avautuu.
3. Kirjoita nimi ja kuvaus.
4. Valitse **OK**.  
Vastaavaan puuhun lisätään uusi ryhmä.
5. Napsauta uutta käyttäjärühmää hiiren kakkospainikkeella ja valitse **Nimeä uudelleen**.
6. Kirjoita nimi ja paina ENTER-näppäintä.

**Viitata johonkin**

- *Käyttäjärühmän ominaisuudet -sivu, sivu 316*
- *Käyttäjän ominaisuudet -välilehti, sivu 322*
- *Prioriteetit -sivu, sivu 325*
- *Käyttöliittymä -sivu, sivu 326*

### 27.1.2 Enterprise User Group -käyttäjärühmän luominen

Pääikkuna > **Käyttäjärühmät**

Enterprise Systemin Enterprise User Group luodaan Enterprise Management Serverissä.

Voit luoda Enterprise User Group -käyttäjärühmän ja käyttäjät määrittääksesi näiden käyttöoikeudet. Käyttöoikeudet ovat saatavilla Operator Client -sovelluksessa, joka on yhteydessä Enterprise Management Server -hallintapalvelimeen. Hälytysmonitorin käyttöliittymä on esimerkki käyttöoikeuden kohteesta.

**Enterprise User Group -ryhmän luominen:**

1. Valitse **Enterprise User Groups** -välilehti.  
**Huomautus: Enterprise User Groups** -välilehti on käytettävissä vain, jos asianmukaiset lisenssit ovat saatavilla ja vähintään yksi Management Server -tietokone on määritetty kohdassa **Laitteet > Enterprise-järjestelmä > Palvelinluettelo/osoitekirja**.
2. Valitse .  
**Uusi Enterprise User Group** -valintaikkuna avautuu.
3. Kirjoita nimi ja kuvaus.
4. Valitse **OK**.  
Enterprise User Group lisätään vastaavaan puuhun.
5. Napsauta uutta Enterprise group -ryhmää hiiren kakkospainikkeella ja valitse **Nimeä uudelleen**.
6. Kirjoita nimi ja paina ENTER-näppäintä.
7. **Käyttöoikeudet** -sivulla voit määrittää Management Serveriin määritettyjen tietokoneiden käyttöoikeudet ja palvelimen käyttöoikeudet tarpeen mukaan.

**Viitata johonkin**

- *Käyttäjärühmän ominaisuudet -sivu, sivu 316*
- *Käyttäjän ominaisuudet -välilehti, sivu 322*
- *Prioriteetit -sivu, sivu 325*
- *Käyttöliittymä -sivu, sivu 326*
- *Palvelimen käyttö -sivu, sivu 327*

**27.1.3****Enterprise Account -tilin luominen**Pääikkuna > **Käyttäjärühmät****Huomautus!**

Ainakin yksi laite on määritettävä Laittepuussa, ennen kuin voit lisätä Enterprise Account.

Management Server -palvelimessa voit luoda Enterprise Account. Toista tämä kaikissa Management Server -palvelimissa, jotka ovat Enterprise System -järjestelmäsi jäseniä. Voit luoda Enterprise Account -tilin määrittääksesi laitteen käyttöoikeuden Operator Client -sovellukselle, joka käyttää Enterprise Systemiä.

**Enterprise Account -ryhmän luominen:**

1. Valitse **Enterprise-käyttö** -välilehti.
2. Valitse .  
**Uusi Enterprise Account -tili** -valintaikkuna avautuu.
3. Kirjoita nimi ja kuvaus.
4. **Käyttäjän pitää muuttaa salasana seuraavassa kirjautumisessa** -valintaruutu on esivalittuna kaikille uusille luoduille käyttäjätileille.  
Kirjoita avainsäätöjen mukainen avain ja vahvasta se.
5. Valitse **OK**.  
Uusi Enterprise Account lisätään vastaavaan puuhun.
6. Napsauta uutta Enterprise Account -tiliä hiiren kakkospainikkeella ja valitse **Nimeä uudelleen**.
7. Kirjoita nimi ja paina ENTER-näppäintä.

- Määritä valtuudet ja laitteen käyttöoikeudet **Laiteoikeudet** -sivulla tarpeen mukaan.

#### Viitata johonkin

- Vahvan salasanan käytäntö , sivu 336
- Valtuustiedot-sivu, sivu 321
- Looginen Puu -sivu, sivu 322
- Tapahtumat ja hälytykset -sivu, sivu 321
- Ohjauksen prioriteetit -sivu, sivu 319
- Kameraoikeudet -sivu, sivu 318
- Vastaanotinoikeudet -sivu, sivu 320

## 27.2

### Käyttäjän luominen

Pääikkuna > **Käyttäjiryhmät** > **Käyttäjiryhmät** -välilehti

tai

Pääikkuna > **Käyttäjiryhmät** > **Enterprise User Groups** -välilehti



Käyttäjä luodaan olemassa olevan tavanomaisen käyttäjiryhmän tai Enterprise User Group -käyttäjiryhmän uutena jäsenenä.



#### Huomautus!

Käyttäjällä, joka haluaa käyttää vastaanottimeen kytkettyä Bosch IntuiKey -näppäimistöä, on oltava pelkistä numeroista koostuvat käyttäjänimi ja salasana. Käyttäjänimessä voi olla enintään 3 numeroa. Salasanassa voi olla enintään 6 numeroa.

#### Käyttäjän luonti:

- Valitse ryhmä ja valitse  tai napsauta haluttua ryhmää hiiren kakkospainikkeella ja valitse vaihtoehto **Uusi käyttäjä**.  
Uusi käyttäjä lisätään **Käyttäjiryhmät** -puuhun.
- Napsauta uutta käyttäjää hiiren kakkospainikkeella ja valitse **Nimeä uudelleen**.
- Kirjoita nimi ja paina ENTER-näppäintä.
- Kirjoita **Käyttäjän ominaisuudet** -sivulla käyttäjänimi ja kuvaus.
- Käyttäjän pitää muuttaa salasana seuraavassa kirjautumisessa** -valintaruutu on esivalittu kaikille uusille luoduille käyttäjätileille.  
Kirjoita salasanasääntöjen mukainen salasana ja vahvista se.
- Ota asetukset käyttöön valitsemalla vaihtoehto **Käytä**.
- Aktivoi käyttäjätili valitsemalla **Tili on käytössä** -valintaruutu.
- Aktivoi salasana valitsemalla vaihtoehto .
- Aktivoi määrittely valitsemalla .

**Huomautus:** Kun olet lisännyt uuden käyttäjän, sinun on aina otettava käyttöön määrittelykset.

#### Viitata johonkin

- Käyttäjän ominaisuudet -sivu, sivu 317
- Vahvan salasanan käytäntö , sivu 336
- Käyttäjiryhmät -sivu, sivu 314

## 27.3

### Kaksoisvaltuutusta käyttävän ryhmän luominen

Pääikkuna > **Käyttäjiryhmät** > **Käyttäjiryhmät** -välilehti

tai

Pääikkuna > **Käyttäjiryhmät** > **Enterprise User Groups** -välilehti

Voit määrittää kaksoisvaltuutuksen tavanomaiselle käyttäjiryhmälle tai Enterprise User Group -käyttäjiryhmälle.

Kaksoisvaltuutus ei ole käytettävissä Enterprise-käyttöoikeudelle.

Valitse kaksi käyttäjiryhmää. Näiden käyttäjiryhmien jäsenet ovat uuden dual authorization -ryhmän jäseniä.

#### Kaksoisvaltuutusta käyttävän ryhmän luominen:

1. Valitse .

**Uusi kaksoisvaltuutusta käyttävä ryhmä** -valintaikkuna tai **Uusi kaksoisvaltuutusta käyttävä Enterprise Group -ryhmä** -valintaikkuna avautuu.

2. Kirjoita nimi ja kuvaus.
3. Valitse **OK**.  
Uusi kaksoisvaltuutusta käyttävä ryhmä luodaan.
4. Napsauta uutta kaksoisvaltuutusta käyttävää ryhmää hiiren kakkospainikkeella ja valitse **Nimeä uudelleen**.
5. Kirjoita nimi ja paina ENTER-näppäintä.

#### Viitata johonkin

- Kirjautumisparin lisääminen kaksoisvaltuutusta käyttävään ryhmään, sivu 340
- Käyttäjiryhmän ominaisuudet -sivu, sivu 316
- Käyttäjän ominaisuudet -välilehti, sivu 322
- Prioriteetit -sivu, sivu 325
- Käyttöliittymä -sivu, sivu 326

## 27.4

### Kirjautumisparin lisääminen kaksoisvaltuutusta käyttävään ryhmään

Pääikkuna > **Käyttäjiryhmät** > **Käyttäjiryhmät**-välilehti >  **Uusi kaksoisvaltuutusta käyttävä ryhmä**

Pääikkuna > **Käyttäjiryhmät** > **Enterprise User Groups**-välilehti >  **Uusi kaksoisvaltuutusta käyttävä Enterprise Group -ryhmä**

#### Kirjautumisparin lisääminen kaksoisvaltuutusta käyttävään ryhmään:

1. Valitse haluttu kaksoisvaltuutusta käyttävä ryhmä ja valitse  tai napsauta haluttua ryhmää hiiren kakkospainikkeella ja valitse **Uusi kirjautumispari**.  
Asianmukainen valintaikkuna avautuu.
2. Valitse käyttäjiryhmä jokaisesta luettelosta.  
Ensimmäisen käyttäjiryhmän käyttäjät ovat käyttäjiä, joiden on kirjaututtava ensimmäisessä kirjautumisikkunassa. Toisen käyttäjiryhmän käyttäjät voivat vahvistaa kirjautumisen.  
Sama ryhmä voidaan valita myös toisesta luettelosta.
3. Valitse jokaiselle ryhmälle tarvittaessa **Pakota kaksoisvaltuutus**.  
Kun tämä valintaruutu on valittuna, ensimmäisen ryhmän jokainen käyttäjä voi kirjautua vain yhdessä toisen ryhmän käyttäjän kanssa.  
Kun valinta poistetaan valintaruudusta, ensimmäisen ryhmän jokainen käyttäjä voi kirjautua yksin mutta hänellä on vain oman ryhmänsä käyttöoikeudet.

4. Valitse **OK**.  
Uusi kirjautumispari lisätään asianmukaiseen kaksoisvaltuutusta käyttävään ryhmään.
5. Napsauta uutta kirjautumisparia hiiren kakkospainikkeella ja valitse **Nimeä uudelleen**.
6. Kirjoita nimi ja paina ENTER-näppäintä.

#### Viitata johonkin



- *Kaksoisvaltuutusta käyttävän ryhmän luominen, sivu 339*
- *Kirjautumisparin ominaisuudet -sivu, sivu 318*

## 27.5

### Järjestelmänvalvojaryhmän määrittäminen

Pääikkuna > **Käyttäjärhytät** > **Käyttäjärhytät**-välilehti  Järjestelmänvalvojaryhmä  
Voit lisätä järjestelmänvalvojaryhmään uusia järjestelmänvalvoja, nimetä järjestelmänvalvoja uudelleen ja poistaa järjestelmänvalvoja järjestelmänvalvojaryhmästä.

#### Uuden järjestelmänvalvojan lisääminen järjestelmänvalvojaryhmään:

1. Valitse  tai napsauta järjestelmänvalvojaryhmää hiiren kakkospainikkeella ja valitse **Lisää uusi käyttäjä**.  
Uusi järjestelmänvalvoja lisätään järjestelmänvalvojaryhmään.
2. Kirjoita **Käyttäjän ominaisuudet** -sivulla käyttäjänimi ja kuvaus.
3. **Käyttäjän pitää muuttaa salasana seuraavassa kirjautumisessa** -valintaruutu on esivalittuna kaikille uusille luoduille käyttäjätileille.  
Kirjoita salasanasääntöjen mukainen salasana ja vahvista se.
4. Ota asetukset käyttöön valitsemalla **Käytä**.
5. Aktivoi salasana valitsemalla .

#### Järjestelmänvalvojan nimeäminen uudelleen:

1. Napsauta haluttua järjestelmänvalvojaa hiiren kakkospainikkeella ja valitse **Nimeä uudelleen**.
2. Kirjoita nimi ja paina ENTER-näppäintä.

3. Aktivoi käyttäjänimuutokset valitsemalla .

#### Järjestelmänvalvojan poistaminen järjestelmänvalvojaryhmästä:

- ▶ Napsauta haluttua järjestelmänvalvojaa hiiren kakkospainikkeella ja valitse **Poista**.  
Järjestelmänvalvoja poistetaan järjestelmänvalvojaryhmästä.

#### Huomautus:

Voit poistaa järjestelmänvalvojan järjestelmänvalvojaryhmästä vain, jos ryhmässä on toinen järjestelmänvalvoja.

Jos järjestelmänvalvojaryhmässä on vain yksi järjestelmänvalvoja, kyseistä järjestelmänvalvojaa ei voi poistaa.

#### Viitata johonkin

- *Käyttäjärhytät -sivu, sivu 314*
- *Käyttäjän ominaisuudet -sivu, sivu 317*
- *Vahvan salasanan käytäntö , sivu 336*

## 27.6 Liitetyn LDAP-ryhmän valinta

Pääikkuna > **Käyttäjiryhmät** > **Käyttäjiryhmät** -välilehti >  > **Käyttöoikeudet** -välilehti > **Käyttäjiryhmän ominaisuudet** -välilehti  
tai

Pääikkuna > **Käyttäjiryhmät** > **Enterprise User Groups** -välilehti >  > **Käyttöoikeudet** -välilehti > **Enterprise User Group -ryhmän ominaisuudet** -välilehti  
Voit määrittää LDAP-ryhmät tavanomaisiin käyttäjiryhmiin tai Enterprise User Groups -ryhmiin.

### Valitse liitetty LDAP-ryhmä seuraavasti:

1. Napsauta **Etsi ryhmiä** -painiketta.
2. Valitse haluamasi LDAP-ryhmä **Määritetty LDAP-ryhmä** -luettelosta.

Jos haluat saada yksityiskohtaisia tietoja eri kentistä, siirry alla olevasta linkistä asianmukaiseen sovellusikkunaan.

### Viitata johonkin

- *LDAP-palvelimen asetukset -valintaikkuna (Asetukset-valikko), sivu 112*
- *Käyttäjiryhmän ominaisuudet -sivu, sivu 316*

## 27.7 Käyttäjän kirjautumisoikeuksien ajoittaminen

Pääikkuna > **Käyttäjiryhmät** > **Käyttäjiryhmät** -välilehti >  > **Käyttöoikeudet** -välilehti > **Käyttäjiryhmän ominaisuudet** -välilehti  
tai

Pääikkuna > **Käyttäjiryhmät** > **Enterprise User Groups** -välilehti >  > **Käyttöoikeudet** -välilehti > **Enterprise User Group -ryhmän ominaisuudet** -välilehti  
Voit rajoittaa käyttäjiryhmän tai Enterprise User Group -käyttäjiryhmän jäsenien kirjautumiset tiettyihin ajanjaksoihin.  
Oletuskäyttäjiryhmän asetusta ei voi muuttaa.

### Kirjautumisen ajoittaminen:

1. Valitse **Käyttäjiryhmän ominaisuudet**-välilehti.
2. Valitse **Sisäänkirjautumisaikataulu**-luettelosta aikataulu.

## 27.8 Käyttöoikeuksien määrittäminen

Pääikkuna > **Käyttäjiryhmät** > **Käyttäjiryhmät** -välilehti >  > **Käyttöoikeudet** -välilehti > **Käyttäjiryhmän ominaisuudet** -välilehti  
tai

Pääikkuna > **Käyttäjiryhmät** > **Enterprise User Groups** -välilehti >  > **Käyttöoikeudet** -välilehti > **Enterprise User Group -ryhmän ominaisuudet** -välilehti

- Voit määrittää käyttöoikeuksia, kuten lokin käyttöoikeudet, tai käyttöliittymän asetuksia.
- Oletuskäyttäjiryhmän asetusta ei voi muuttaa.
- Voit määrittää käyttöoikeudet tavanomaisissa käyttäjiryhmissä tai Enterprise User Groups -ryhmissä.

Yksityiskohtaisia tietoja eri kentistä on sovellusikkunan käytönaikaisessa ohjeessa.

Jos haluat saada yksityiskohtaisia tietoja eri kentistä, siirry alla olevasta linkistä asianmukaiseen sovellusikkunaan.

#### Viitata johonkin

- *Käyttäjärühmän ominaisuudet -sivu, sivu 316*
- *Käyttäjän ominaisuudet -välilehti, sivu 322*
- *Prioriteetit -sivu, sivu 325*
- *Käyttöliittymä -sivu, sivu 326*
- *Palvelimen käyttö -sivu, sivu 327*

## 27.9

### Laiteoikeuksien määrittäminen

Pääikkuna > **Käyttäjärühmät** > **Käyttäjärühmät** -välilehti > **Laiteoikeudet** -välilehti tai

Pääikkuna > **Käyttäjärühmät** > **Enterprise-käyttö** -välilehti > **Laiteoikeudet** -välilehti  
Kaikkien Loogisen Puun laitteiden käyttöoikeudet voidaan määrittää erikseen.

Jos sallitut laitteet on siirretty kansioon, jonka käyttöoikeuksia kyseisellä käyttäjärühmällä ei ole, kansion laitteille on määritettävä käyttöoikeudet.

- Oletuskäyttäjärühmän asetusta ei voi muuttaa.
- Laitteen käyttöoikeudet määritetään tavanomaisissa käyttäjärühmissä tai Enterprise Account -tileissä.

Yksityiskohtaisia tietoja eri kentistä on sovellusikkunan käytönaikaisessa ohjeessa.

Jos haluat saada yksityiskohtaisia tietoja eri kentistä, siirry alla olevasta linkistä asianmukaiseen sovellusikkunaan.

#### Viitata johonkin

- *Looginen Puu -sivu, sivu 322*
- *Tapahtumat ja hälytykset -sivu, sivu 321*
- *Ohjauksen prioriteetit -sivu, sivu 319*
- *Kameraoikeudet -sivu, sivu 318*
- *Vastaanotinoikeudet -sivu, sivu 320*

## 27.10

### Erilaisten prioriteettien määrittäminen

Pääikkuna > **Käyttäjärühmät** > **Käyttäjärühmät** -välilehti tai

Pääikkuna > **Käyttäjärühmät** > **Enterprise User Groups** -välilehti tai

Pääikkuna > **Käyttäjärühmät** > **Enterprise-käyttö** -välilehti

Voit määrittää seuraavat prioriteetit:

- Tavanomaiset käyttäjärühmät ja **Enterprise User Groups**: voit määrittää hälytysten prioriteetit Live- ja Toistotilalle.
- Tavanomaiset käyttäjärühmät ja **Enterprise-käyttö**: Voit määrittää prioriteetit PTZ-ohjausten ja Bosch Allegiant -kaukoverkkojen yhdistämiseen.  
Voit määrittää PTZ-lukituksen ajanjakson. Tällöin käyttäjä, jolla on suurempi prioriteetti, voi ottaa haltuunsa kameran ohjauksen käyttäjältä, jolla on pienempi prioriteetti, ja lukita sen tälle ajanjaksolle.

#### Live- ja toistotilojen prioriteettien määrittäminen:

1. Valitse tavanomainen käyttäjärühmä tai Enterprise User Group.
2. Valitse **Käyttöoikeudet** .
3. Valitse **Prioriteetit** -välilehti.
4. Liikuta liukuohjaimia **Automaattisten ponnahdusikkunoiden toiminta** -kentässä.

**PTZ-ohjauksen ja Bosch Allegiant -kaukoverkkojen prioriteettien määrittäminen:**

1. Valitse tavanomainen käyttäjäryhmä tai Enterprise Account.
2. Valitse **Laiteoikeudet** -välilehti.
3. Valitse **Ohjauksen prioriteetit** -välilehti.
4. Liikuta liukuohjaimia **Ohjauksen prioriteetit** -kentässä.
5. Valitse vaadittu asetus **Aikakatkaus minuutteina**-luettelosta.

**Viitata johonkin**

- *Ohjauksen prioriteetit* -sivu, sivu 319
- *Prioriteetit* -sivu, sivu 325

**27.11****Käyttäjärühmän käyttöoikeuksien kopioiminen**

Pääikkuna > **Käyttäjärühmät** > **Käyttäjärühmät** -välilehti

tai

Pääikkuna > **Käyttäjärühmät** > **Enterprise User Groups** -välilehti

tai

Pääikkuna > **Käyttäjärühmät** > **Enterprise-käyttö** -välilehti

Voit kopioida yhden ryhmän tai tilin käyttöoikeudet toiselle. Vähintään 2 ryhmää tai tiliä on oltava määritettyinä.

**Käyttöoikeuksien kopioiminen:**

1. Valitse Käyttäjärühmä-puusta käyttäjäryhmä tai tili.

2. Valitse  .

**Kopioi käyttäjäryhmän käyttöoikeudet** -valintaikkuna avautuu.

3. Valitse asianmukaiset käyttöoikeudet ja kohderyhmä tai -tili.
4. Valitse **OK**. Tämän ryhmän käyttöoikeudet kopioidaan toiselle ryhmälle tai tilille. Valintaikkuna sulkeutuu.



## 28

## Audit Trail -sivu



### Huomautus!

BVMS Viewer sisältää vain perusominaisuudet. Kehittyneet toiminnot sisältyvät BVMS Professional -tuotteeseen. Tarkempia tietoja eri BVMS-versioista saat osoitteesta [www.boschsecurity.com](http://www.boschsecurity.com) sekä BVMS-pikavalintaoppaasta: [BVMS-pikavalintaopas](#).

Pääikkuna > **Audit Trail**

Audit Trail -ominaisuuden avulla voit seurata kaikkia järjestelmän määritysmuutoksia ja viedä tiedot CSV-tiedostoon.



### Edellytykset:

1. Asenna Audit Trail -tietokanta valitsemalla se BVMS-määrittelyssä (valinnainen määrittelyominaisuus).
2. Sinulla on seuraava käyttöoikeus: **Näytä Audit Trail -sivu**.
3. Audit Trail on käytössä kohdassa **Asetukset > Asetukset... > Audit Trail -asetukset**.

### Suosituksia:

- Älä ota käyttöön Audit Trail -ominaisuutta alusta alkaen, koska siihen liittyy laajaa kirjaamista.
- Suorita sen sijaan alustava järjestelmän määrittely, luo raportteja käyttöönottoa varten ja ota Audit Trail -ominaisuus sitten käyttöön tämän jälkeen tehtävien muutosten kirjaamista varten.
- Poista Audit Trail -ominaisuus käytöstä myös määrittelysuostien yhteydessä.

### Audit Trail -tietojen laajentaminen/tiivistäminen:

1. Laajenna yksi tietosolmu valitsemalla .
2. Tiivistä yksi tietosolmu valitsemalla .
3. Valitsemalla **Laajenna kaikki** / **Tiivistä kaikki** voit laajentaa tai tiivistää kaikki ladatut tietosolmut.

### Audit Trail -tietojen lataaminen:

- ▶ Valitse **Lataa enemmän...**

**Huomautus:** Kun **Lataa enemmän...** -painike valitaan, kerrallaan ladataan vain kymmenen tietosolmua.

### Audit Trail -tietojen vieminen:

- ▶ Tallenna ladatut tiedot CSV-tiedostona valitsemalla **Vie**.

**Huomautus:** Vain ladatut tiedot viedään.

### Viitata johonkin

- *Valinnat-valintaikkuna (Asetukset-valikko), sivu 117*
- *Määrittelyoikeudet-sivu, sivu 328*

## 28.1

## Audit Trail -tietojen kirjaaminen

**Huomautus:** Jos tietokantatilaa ei ole tarpeeksi, vanhimmat merkinnät poistetaan automaattisesti. Nämä merkinnät poistetaan automaattisesti, kun säilytysaika on kulunut.

Audit Trail -taulukko sisältää seuraavat sarakkeet:

<b>Toiminto</b>	Käyttäjän käynnistämä muutos.
<b>Luotu</b>	BVMS-määrittelyyn lisättiin uusi kohde, kuten kamera tai käyttäjä.
<b>Muokattu</b>	Määrittelyssä olevaa kohdetta, kuten kamerasäätöä, muutettiin.
<b>Poistettu</b>	Määrittelyssä ollut kohde poistettiin.
<b>Luettelokohde lisättiin</b>	Kohde lisättiin luetteloon – esimerkiksi kamera lisättiin VRM-varantoon.
<b>Luettelokohde poistettiin</b>	Kohde poistettiin luettelosta – esimerkiksi kamera poistettiin VRM-varannosta tai VSG:stä.
<b>Objektityyppi</b>	Muutetun määrittelykohteen tyyppi.
<b>Objekti</b>	Muutettu kohde, kuten kamera, käyttäjä tai aikataulu.
<b>Verkko-osoite</b>	Kohteen verkko-osoite, jos sellainen on saatavilla.
<b>Objektin konteksti 1 / Objektin konteksti 2</b>	Muutetun kohteen konteksti, joka on yleensä kohteen kantakohde. Esimerkki: iSCSI-laitteen kohde lisätään. Laitteen konteksti 1 on ylätasoinen iSCSI-laite, konteksti 2 on VRM, johon iSCSI-laite kuuluu.
<b>Ominaisuus</b>	Muutetun ominaisuuden nimi.
<b>Vanha arvo</b>	Muutoksen käynnistämistä edeltänyt vanha arvo.
<b>Uusi arvo</b>	Muuttamisen aikana määritetty uusi arvo.
<b>Konteksti 1 / Konteksti 2</b>	Muutosta kuvaava lisäkonteksti. Esimerkki: Jos muutat kamerasäätöä hälytyksen hälytysasetuksissa, tämä kamera lisätään kontekstiksi.

## 28.2 Audit Trail -suodatusvalintaikkuna

Suodatinvalintaikkunan avulla voit suodattaa tai hakea tiettyjä tietoja Audit Trail -tietokannassa.

Valintaikkuna sisältää seuraavat esimääritetyt suodattimet:

- Luokka
- Toiminto
- Ajanjakso

Jos valitset useita luokkia tai toimintoja suodatinvalintaikkunassa, kaikki nämä osat sisällytetään hakuksi.

Lisäksi vapaan tekstihaun kenttään voi kirjoittaa merkkijonoja, jotka mahdollistavat suodattamisen esimerkiksi tiettyjen käyttäjien, laitteiden tai asetusten perusteella. Jos syötät hakukenttään useita hakusanoja, tuloksen on sisällettävä ne kaikki.

Voit käyttää lainausmerkkejä sellaisten käsitteiden osalta, jotka sisältävät välilyönnin. Esimerkki: "Camera 1".

**Esimerkki:**

Valitset luokat **Laitteet** ja **Kartat ja rakenne** ja syötät kameran nimen "Cam1" ja käyttäjänimen "X" vapaatekstikenttään.

Tulos: Audit Trail -tietokanta etsii kaikki muutokset, jotka käyttäjä "X" on tehnyt kameran määrityskohteisiin "Cam1" ja jotka kuuluvat joko luokkaan **Laitteet** tai **Kartat ja rakenne**.

**Audit Trail -suodattimen käyttäminen:**

1. Valitse **Suodata**.  
Audit Trail -suodatinvalintaikkuna avautuu.
2. Kun olet suodattanut määrittöksen, valitse **Käytä**.
3. Voit poistaa yksittäisiä suodatinkohteita valitsemalla .
4. Voit nollata koko suodatinmäärittöksesi valitsemalla **Nollaa kaikki suodattimet**.

## 29 Videopohjaisen palohälytysilmaisimen määrittäminen



Videopohjainen palohälytys määritetään seuraavasti:

1. Määritä paloilmisinkameran palonilmaisintoiminto.  
Käytä kameran verkkosivua tähän määrittäykseen.  
Lisätietoja paloilmisinkameran määrittämisestä on kohdassa
  - *Paloilmisinkameran määrittäminen, sivu 348*
2. Lisää tämä paloilmisinkamera järjestelmään. Voit lisätä paloilmisinkameran VRM-varantoon joko live-tilassa käytettäväksi lähettimeksi tai paikallista tallennustilaa käyttäväksi lähettimeksi.  
Lisätietoja paloilmisinkameran lisäämisestä on kohdassa
  - *Lähettimen lisääminen VRM-varantoon, sivu 212*
  - *Vain live-tilassa käytettävän lähettimen lisääminen, sivu 212*
  - *Paikallista tallennustilaa käyttävän lähettimen lisääminen, sivu 212*
3. Määritä palotapahtuma tätä kameraa varten.
  - *Palotapahtuman määrittäminen, sivu 350*
4. Määritä hälytys palotapahtumaa varten.
  - *Palohälytyksen määrittäminen, sivu 351*

### Viitata johonkin

- *Lähettimen lisääminen VRM-varantoon, sivu 349*
- *Vain live-tilassa käytettävän lähettimen lisääminen, sivu 212*
- *Paikallista tallennustilaa käyttävän lähettimen lisääminen, sivu 212*
- *Palotapahtuman määrittäminen, sivu 350*
- *Palohälytyksen määrittäminen, sivu 351*

### 29.1 Paloilmisinkameran määrittäminen

Pääikkuna >  **Laitteet** > Laajenna  > Laajenna  > Laajenna  > 

Pääikkuna >  **Laitteet** > Laajenna  > Laajenna  > Laajenna  > 

Pääikkuna >  **Laitteet** >  > 

Pääikkuna >  **Laitteet** >  > 

Videopohjaista palohälytystä määritettäessä on ensin määritettävä paloilmisinkameran palonilmaisintoiminto

Lisätietoja on paloilmisinkameran käyttöoppaassa.

#### Määrittäminen:

1. Napsauta laitteen kuvaketta hiiren kakkospainikkeella ja valitse **Näytä Web-sivu selaimessa**.
2. Valitse **ASETUKSET**.

3. Laajenna navigointipalkissa **Hälytys** ja valitse .
4. Tee haluamasi asetukset.

## 29.2 Lähettimen lisääminen VRM-varantoon

Lähettimien lisääminen VRM-varantoon: katso *Lähettimien lisääminen tarkistuksen avulla*, sivu 173.

### Viitata johonkin

- *Laitteen lisääminen*, sivu 121

## 29.3 Lähettimien lisääminen tarkistuksen avulla

### Lähettimien lisääminen tarkistuksen avulla:

1. Napsauta hiiren kakkospainikkeella kohdetta  ja valitse **Tarkista lähettimet**. **BVMS Scan Wizard** -valintaikkuna tulee näkyviin.
2. Valitse tarvittavat lähettimet ja haluamasi VRM-varanto. Määritä lähettimet VRM-varantoon valitsemalla **Määritä**.
3. Valitse **Seuraava >>**. Ohjatun toiminnon **Todenna laitteet** -valintaikkuna avautuu.
4. Kirjoita kunkin salasana suojatun laitteen salasana. Salasana tarkistetaan automaattisesti, kun salasana kenttään ei kirjoiteta uutta merkkiä muutamaan sekuntiin tai kun käyttäjä napsauttaa salasana kentän ulkopuolella. Jos kaikissa laitteissa on sama salasana, voit kirjoittaa sen ensimmäiseen **Salasana**-kenttään. Napsauta sitten kyseistä kenttää hiiren kakkospainikkeella ja valitse **Kopioi solu sarakkeeseen**.

Onnistuneet kirjautumiset näytetään **Tila**-sarakkeessa symbolilla .

Epäonnistuneet kirjautumiset ilmaistaan  -symbolilla.

5. Valitse **Valmis**. Laitte on lisätty Laittepuuhun.

 -kuvake osoittaa virheen, joka sinun on korjattava. Katso työkaluvihjeestä lisätietoja tietystä virheestä.

## 29.4 Vain live-tilassa käytettävien laitteiden lisääminen tarkistuksen avulla

### Vain live-tilassa käytettävien Bosch-laitteiden lisääminen tarkistuksen avulla:

1. Napsauta hiiren kakkospainikkeella kohdetta  ja valitse **Tarkista vain live -lähettimet**. **BVMS Scan Wizard** -valintaikkuna tulee näkyviin.
2. Valitse lisättävien laitteiden valintaruudut.
3. Valitse **Seuraava >>**. Ohjatun toiminnon **Todenna laitteet** -valintaikkuna avautuu.
4. Kirjoita kunkin salasana suojatun laitteen salasana. Salasana tarkistetaan automaattisesti, kun salasana kenttään ei kirjoiteta uutta merkkiä muutamaan sekuntiin tai kun käyttäjä napsauttaa salasana kentän ulkopuolella. Jos kaikissa laitteissa on sama salasana, voit kirjoittaa sen ensimmäiseen **Salasana**-

kenttään. Napsauta sitten kyseistä kenttää hiiren kakkospainikkeella ja valitse **Kopioi solu sarakkeeseen**.

Onnistuneet kirjautumiset näytetään **Tila**-sarakkeessa symbolilla .

Epäonnistuneet kirjautumiset ilmaistaan -symbolilla.

5. Valitse **Valmis**.

Laite on lisätty Laitepuuhun.

-kuvake osoittaa virheen, joka sinun on korjattava. Katso työkaluvihjeestä lisätietoja tietystä virheestä.

## 29.5

### Paikallista tallennusta käyttävien lähettimien lisääminen tarkistuksen avulla

Pääikkuna > **Laitteet** > Laajenna  > 

Voit lisätä ja määrittää paikallistallennusta käyttäviä lähettäjiä.

#### Paikallista tallennusta käyttävän lähettimen lisääminen tarkistuksen avulla:

1. Napsauta Laitepuussa kohtaa  hiiren kakkospainikkeella ja valitse **Tarkista paikallistallennuslähettimet**. **BVMS Scan Wizard** -valintaikkuna avautuu.
2. Valitse lisättävien laitteiden valintaruudut.
3. Valitse **Seuraava >>**. Ohjatun toiminnon **Todenna laitteet** -valintaikkuna avautuu.
4. Kirjoita kunkin salasana suojatun laitteen salasana. Salasana tarkistetaan automaattisesti, kun salasanakenttään ei kirjoiteta uutta merkkiä muutamaan sekuntiin tai kun käyttäjä napsauttaa salasananakentän ulkopuolella. Jos kaikissa laitteissa on sama salasana, voit kirjoittaa sen ensimmäiseen **Salasana**-kenttään. Napsauta sitten kyseistä kenttää hiiren kakkospainikkeella ja valitse **Kopioi solu sarakkeeseen**.

Onnistuneet kirjautumiset näytetään **Tila**-sarakkeessa symbolilla .

Epäonnistuneet kirjautumiset ilmaistaan -symbolilla.

5. Valitse **Valmis**.

Laite on lisätty Laitepuuhun.

## 29.6

### Palotapahtuman määrittäminen

Pääikkuna >  **Tapahtumat**

#### Määrittäminen:

1. Valitse puussa **Lähettimet/vastaanottimet > Kamera > Palon tai savun tila > Palo tai savua havaittu**. Vastaava Tapahtuman määrittäystaulukko aukeaa.

2. Napsauta **Käynnistä hälytys - Aikataulu** -sarakkeen solua ja valitse sopiva aikataulu. Aikataulu määrittää, milloin hälytys suoritetaan. Valitse jokin Tallennusaikataulu tai Tehtäväaikataulu, joka on määritetty **Aikataulut-**sivulla.
3. Määritä vaaditut asetukset.

**Huomautus:** Voit käyttää samaa toimintatapaa myös muille käytettävissä oleville palotapahtumille.

## 29.7

### Palohälytyksen määrittäminen

Pääikkuna > **Hälyt**

#### Määrittäminen:

1. Valitse puusta **Lähettimet/vastaanottimet > Kamera > Palon tai savun tila > Palo tai savua havaittu**.  
Vastaava Hälytyksen määritystaulukko aukeaa.
2. Määritä vaaditut asetukset.

## 30

### VIDEOJET 7000 connect -laitteeseen yhdistetyn MIC IP 7000 -kameran määrittäminen

VIDEOJET 7000 connect -laitteeseen yhdistetyn MIC IP 7000 -kameran käyttö edellyttää, että suoritat seuraavan määrittäksen.

Ennen kuin lisäät MIC IP -kameran BVMS -järjestelmään, suorita seuraavat tehtävät:

1. Alusta sekä MIC IP 7000 -kamera että VIDEOJET 7000 connect -laite tehdasasetuksille laitteen verkkosivulla.
2. Aseta MIC IP 7000 -kamera **MIC IP Starlight 7000 HD-VJC-7000** -versioksi.
3. Määritä MIC IP 7000 -kamera ja VIDEOJET 7000 connect -laite niiden mukana toimitettujen ohjeiden mukaan.
4. Jos haluat käyttää ANR:ää, suorita ANR Setup Utility -ohjelma VIDEOJET 7000 connect -laitteelle.

Suorita tämä tehtävä tietokoneessa, joka kuuluu samaan verkkoon kuin VIDEOJET 7000 connect -laite.

Voit ladata ANR Setup Utility -ohjelman VIDEOJET 7000 connect -laitteen tuoteluettelosivulta.

Kun lisäät ja määrität MIC IP 7000 -kameran BVMS -järjestelmään, toimi seuraavasti:

1. Lisää Laittepuussa vain MIC IP 7000 -kamera.  
Et voi lisätä VIDEOJET 7000 connect -laitetta BVMS -järjestelmään.
2. Napsauta juuri lisättyä kameraa hiiren kakkospainikkeella ja valitse **Muokkaa lähetintä**.  
**Muokkaa lähetintä** -valintaikkuna avautuu.  
Laitteominaisuudet haetaan automaattisesti edellä määritetyn version mukaan.
3. Tarvittaessa määritä ANR **Kamerat ja tallennus** -sivulla.



## 31

## Vianmääritys

Tämä luku sisältää tietoja tunnettujen ongelmien ratkaisusta käyttämällä BVMS Configuration Client -järjestelmää.

## Asentamisen aikaiset ongelmat

Ongelma	Syy	Ratkaisu
Asetuksissa näkyy väärä merkkejä.	Windowsin kieliasetukset eivät ole oikein.	<i>Määritä haluttu kieli Windowsissa, sivu 355</i>
Asennus pysähtyy viestiin, jonka mukaan OPC Serveriä ei voi asentaa.	OPC Server -tiedostoja ei voi korvata.	Poista OPC Core Components Redistributable -asennus ja käynnistä BVMS-asennus uudelleen.
Ohjelmiston asennusta ei voi poistaa asennusohjelman suorittamisella.		Käynnistä Control Panel > Add/Remove Programs ja poista BVMS.

## Järjestelmässä on ongelmia heti sovelluksen käynnistämisen jälkeen.

Aihe	Syy	Ratkaisu
BVMS näkyy väärällä kielellä.	Windowsia ei ole asetettu halutulle kielelle.	<i>Configuration Client -ohjelman kielen valitseminen, sivu 71 tai Operator Client -ohjelman kielen valitseminen, sivu 71</i>
Operator Client -ohjelmiston kirjautumisvalintaikkuna on väärän kielen.	Vaikka olet vaihtanut Operator Client -ohjelmiston kielen Configuration Client -ohjelmistossa, Operator Client -ohjelmiston kirjautumisvalintaikkunan kieli määräytyy Windowsin kielen mukaan.	<i>Määritä haluttu kieli Windowsissa, sivu 355</i>

## Näytön kieleen liittyvät ongelmat

Aihe	Syy	Ratkaisu
Jotkin Configuration Client -tai Operator Client -sovellusten näyttötekstit ovat vieraskielisiä, usein englanninkielisiä.	Tietokoneen, johon on asennettu Management Server, käyttöliittymän kielenä on usein englanti. Kun BVMS -järjestelmän tietokanta luodaan tietokoneeseen, monet näyttötekstit luodaan englanninkielisinä. Ne pysyvät muuttumattomina Operator Client -tietokoneeseen asennetun Windows-käyttöjärjestelmän	Älä muuta tätä.

Aihe	Syy	Ratkaisu
	kielestä huolimatta. Voit välttää näyttötekstien kieleen liittyvät ongelmat asentamalla Management Server -palvelinohjelmiston tietokoneeseen, jonka Windows-käyttöliittymä on asennettu haluamallasi kielellä.	

#### Bosch IntuiKey -näppäimistöön liittyvät ongelmat

Aihe	Syy	Ratkaisu
Bosch IntuiKey -näppäimistö laukaisee hälytyksen, ja näyttönäppäimistössä näkyy Off Line.	Yhteys työasemaan on katkennut. Kaapeli voi olla vaurioitunut tai irronnut, tai työasema on nollattu.	<i>Yhteyden muodostaminen Bosch IntuiKey -näppäimistöön uudelleen, sivu 355</i>

#### Äänikortin tallennuksen hallinnan asetuksiin liittyvät ongelmat

Aihe	Syy	Ratkaisu
Ääni kiertää käytettäessä mikrofonia sisäpuhelintoiminnossa.	Valitse äänikortin tallennuksen hallinnassa ainoastaan mikrofoni. Älä valitse Stereo Mix -asetusta (tai mitään muuta). Operator Client tarkistaa määritystiedoston käynnistyksen aikana ja muuttaa tallennusten hallinnan asetuksia sen mukaisesti. Määritystiedosto sisältää oletusmäärittelyn, joka ei ehkä vastaa järjestelmäsi kokoonpanoa. Tämä asetus palautetaan aina Operator Client -työaseman käynnistyksen yhteydessä.	Muuta Operator Client -työaseman määritystiedostossa asetukseksi mikrofoni.

#### Kaatuva Configuration Client

Aihe	Syy	Ratkaisu
Configuration Client kaatuu.	Jos Allegiant-tiedostossa on määritetty useita kameroita, joita ei ole liitetty Bosch Video Management Systemiin, voit pienentää tätä lukua. Siten vältät järjestelmän ylikuormituksen.	Katso kohta <i>Allegiant-kameroiden määrän vähentäminen, sivu 355</i> .

## 31.1 Määritä haluttu kieli Windowsissa

BVMS -järjestelmän näyttötekstien kielen vaihtaminen edellyttää Windows-käyttöjärjestelmän kielen vaihtamista. Kieliasetukset aktivoidaan suorittamalla seuraavat vaiheet ja käynnistämällä tietokone sen jälkeen uudelleen.

### Halutun kielen määrittäminen:

1. Napsauta **Käynnistä, Ohjauspaneeli** ja kaksoinapsauta **Aluekohtaiset- ja kieliasetukset** -kohtaa.
2. Napsauta **Lisäasetukset**-välilehteä ja valitse haluttu kieli **Muiden kuin Unicode ohjelmien kieli** -kohdasta.
3. Valitse **OK**.
4. Valitse kussakin seuraavassa viestiruudussa **Kyllä**.  
Tietokone käynnistetään uudelleen.

## 31.2 Yhteyden muodostaminen Bosch IntuiKey -näppäimistöön uudelleen

1. Kytke kaapeli uudestaan tai odota, kunnes työasema on jälleen online-tilassa. Off Line -viesti poistuu näytöstä.
2. Siirry Terminal -järjestelmään painamalla BVMS-painiketta.

## 31.3 Allegiant-kameroiden määrän vähentäminen

Allegiant-tiedoston muokkaukseen tarvitaan Master Control -ohjelmisto.

### Allegiant-kameroiden määrän vähentäminen:

1. Käynnistä Master Control -ohjelmisto.
2. Avaa Allegiant-tiedosto.
3. Valitse Camera-välilehti.
4. Merkitse kamerat, joita ei tarvita.
5. Valitse Edit -valikosta Delete.
6. Tallenna tiedosto. Tiedoston koko ei muutu.
7. Toista viimeistä vaihetta kaikkien tarpeettomien monitorien yhteydessä. Valitse Monitors-välilehti.
8. Tuo tiedosto Bosch Video Management System (katso kohta *Laitteen lisääminen, sivu 121*).

## 31.4 Käytetyt portit

Tässä osassa on luettelo kaikista BVMS -osista, joiden portit on avattava LAN-verkossa. Älä avaa näitä portteja internetissä. Käytä internet-toiminnoissa suojattua yhteyttä, kuten VPN-verkkoa.

Kussakin taulukossa on luettelo paikallisista porteista, joiden on oltava avoinna tietokoneessa, johon palvelin on asennettu, tai laitteistoon liitetyssä reitittimessä tai tason 3 kytkimessä.

Määritä Windowsin palomuurissa jokaiselle avoimelle portille saapuvan liikenteen sääntö. Salli lähtevät yhteydet kaikille BVMS -ohjelmistoille.

## Management Server / Enterprise Management Server -portit

Palvelin (kuuntelutoiminto)	Protokolla	Saapuvan liikenteen portit	Työasema (pyynnön lähettäjä)	Huomaus
Management Server	UDP	123	Lähetin	TimeServer NTP
Management Server	TCP	5322	Operator Client,	SSH-yhteys
Management Server	TCP	5389	ONVIF -laite	ONVIF-välityspalvelin, tapahtumailmoitus
Management Server	TCP	5390	Operator Client, Configuration Client	.NET-etäkäyttö
Management Server	TCP	5391	Operator Client, Configuration Client, NVR työasemat	Etäportti kaikille NVR palveluille
Management Server	TCP	5392	Operator Client, Configuration Client, Mobile Video Service, BVMS SDK -sovellus	WCF, gateway.push.apple.com
Management Server	TCP	5393	Operator Client, VRM, MVS	Data-Access-Service
Management Server	TCP	5394	Operator Client	Etäportti kohteelle Operator Client
Management Server	TCP	5395	Configuration Client, Operator Client	Käyttäjän valinnat, tiedostonsiirto
Management Server	TCP	5396	Configuration Client, WCF-työasemat	Mex-sisääntulopiste (normaalisti pois päältä)
Management Server	TCP	5397	Operator Client automaattista käyttöönottoa varten	Automaattinen käyttöönotto -portti
Management Server	TCP	5398	Configuration API Client	Sisäinen viestintä <a href="#">AKKA.Net</a> -komponentin ja CS:n välillä
Management Server	UDP	12544	SNMP-työasema	BVMS SNMP get-portti
Management Server	TCP	162	SNMP	
Management Server	TCP	5389 - 5396	BVMS -portit	
Management Server	TCP, UDP	135	BRS DCOM	BRS

Palvelin (kuuntelutoiminto)	Protokolla	Saapuvan liikenteen portit	Työasema (pyynnön lähettäjä)	Huomaus
Management Server	TCP	808	BRS WebService (DIBOS)	Keskuspalvelin on yhdistetty Dibosiin tässä portissa WCF-palvelua käytettäessä.
Management Server	TCP	1756 / 1757	RCP	1757 toissijaiselle VRM

#### Muita keskeisiä komponentteja

Palvelin (kuuntelutoiminto)	Protokolla	Saapuvan liikenteen portit	Työasema (pyynnön lähettäjä)	Huomaus
Configuration Client	UDP	1024 - 65535	Lähetin, VRM	Videon suoratoisto
API:n määrittäminen	TCP	5399	REST API -työasema	API:n määrittäminen
Management Server	TCP	5443	PID	PID-yhteys, käyttö HTTPS-yhteyden avulla
Työaseman valvonta	TCP	5410	Operator Client, Management Server	
Työaseman valvonta	TCP	5411	GRPC-palvelu	

#### Video Recording Manager -portit

Palvelin (kuuntelutoiminto)	Protokolla	Saapuvan liikenteen portit	Työasema (pyynnön lähettäjä)	Huomaus
VRM	TCP	554 / 555	RTSP-työasema	Hae ensisijainen/toissijainen RTSP-suoratoisto
VRM	TCP	40023	Telnet-työasema	Telnet (vain paikallinen isäntä VRM 4.x:stä)
VRM	TCP	40080 / 40081	VRM työasema	HTTP-port vj_generic.dll
VRM	TCP	41080 / 41081	VRM työasema	HTTP vj_generic.dll (vain paikallinen isäntä)
VRM	TCP	1756 / 1757	Management Server, Configuration Client	RCP+:n kautta (1757 toissijaiselle VRM RCP+-työasemalle)
VRM	UDP	1757	Management Server, Operator Client	Tarkista kohteen yleislähetys

Palvelin (kuuntelutoiminto)	Protokoll a	Saapuvan liikenteen portit	Työasema (pyynnön lähettäjä)	Huomaus
VRM	UDP	1758	Management Server, Configuration Client	Tarkistusvaste
VRM	UDP	1759	Management Server, Configuration Client	Verkkotunnistus, monilähetyksen verkkotarkistuskohde
VRM	UDP	1760		
VRM	UDP	1800 / 1900	Management Server, Operator Client	Tarkista kohteen monilähetys
VRM	TCP	80	Operator Client	Ensisijainen VRM-toisto http-yhteydellä
VRM	TCP	443	Operator Client	Ensisijainen VRM-toisto https-yhteydellä
VRM	TCP	81	Operator Client	Toissijainen VRM-toisto http-yhteydellä
VRM	TCP	444	Operator Client	Toissijainen VRM-toisto https-yhteydellä

#### Bosch Video Streaming Gateway -portit

Palvelin (kuuntelutoiminto)	Protokoll a	Saapuvan liikenteen portit	Työasema (pyynnön lähettäjä)	Huomaus
Bosch Video Streaming Gateway	TCP	8080 - 8086	VRM, Management Server, Configuration Client, Operator Client	HTTP
Bosch Video Streaming Gateway	TCP	8443 - 8449	VRM, Management Server, Configuration Client, Operator Client	HTTPS
Bosch Video Streaming Gateway	TCP	8756 - 8762	VRM, Management Server, Configuration Client	RCP +
Bosch Video Streaming Gateway	TCP	8443-8449	VRM, Management Server, Configuration Client, Operator Client	HTTPS
Bosch Video Streaming Gateway	UDP	1757	VRM-työasema	Tarkista kohteen yleislähetys
Bosch Video Streaming Gateway	UDP	1758	VRM-työasema	Tarkistusvaste

Palvelin (kuuntelutoiminto)	Protokoll a	Saapuvan liikenteen portit	Työasema (pyynnön lähettäjä)	Huomaus
Bosch Video Streaming Gateway	UDP	1759	VRM-työasema	Verkkotunnistus, monilähetysten verkkotarkistuskohde
Bosch Video Streaming Gateway	UDP	1800, 1900	VRM Configuration Client	Verkkotunnistus, monilähetysten verkkotarkistuskohde
Bosch Video Streaming Gateway	UDP	1064-65535	Lähetin, VRM	Videon suoratoisto

#### Mobile Video Service -portit

Palvelin (kuuntelutoiminto)	Protokoll a	Saapuvan liikenteen portit	Työasema (pyynnön lähettäjä)	Huomaus
Mobile Video Service	TCP	80	Management Server, Operator Client, Configuration Client, HTML-työasema, mobiilisovellukset	Ensisijainen VRM-toisto HTTP-yhteydellä
Mobile Video Service	TCP	443	Management Server, Operator Client, Configuration Client, HTML-työasema, mobiilisovellukset	Ensisijainen VRM-toisto HTTPS-yhteydellä
Mobile Video Service	TCP	2195	Applen Push -ilmoitus	Mac iOS
Mobile Video Service	UDP	1064-65535	Lähetin, VRM	Videon suoratoisto
Mobile Video Service - transkooderi	TCP	5382	Mobile Video Service mobiilipalvelujen tarjoaja	Tallennusvälineen tietovirta
Mobile Video Service BVMS - palveluntarjoaja	TCP	5383	Operator Client	Tallennusvälineen tietovirta
Mobile Video Service BVMS - palveluntarjoaja	TCP	5384	HTML-työasema, mobiilisovellukset	Tallennusvälineen tietovirta
Mobile Video Service - transkooderi	TCP	5385	Mobile Video Service mobiilipalvelujen tarjoaja	Tallennusvälineen tietovirta

**iSCSI-tallennusjärjestelmän portit**

Määritä tälle laitteelle portin edelleenlähetys liitetyssä reitittimessä.

Palvelin (kuuntelutoiminto)	Protokolla	Saapuvan liikenteen portit	Työasema (pyynnön lähettäjä)	Huomaus
iSCSI säilytysjärjestelmä	TCP	3260	Lähetin, VRM, Configuration Client, Operator Client	iSCSI säilytysjärjestelmä

**DVR-portit**

Määritä tälle laitteelle portin edelleenlähetys liitetyssä reitittimessä.

Palvelin (kuuntelutoiminto)	Protokolla	Saapuvan liikenteen portit	Työasema (pyynnön lähettäjä)	Huomaus
DVR	TCP	80	Management Server, Configuration Client, Operator Client	Pääsy HTTP:n kautta
DVR	TCP	443	Management Server, Configuration Client, Operator Client	Käyttö HTTPS-yhteydellä

**ONVIF-kamera-/kamera-/lähetinportit**

Määritä tälle laitteelle portin edelleenlähetys liitetyssä reitittimessä.

Palvelin (kuuntelutoiminto)	Protokolla	Saapuvan liikenteen portit	Työasema (pyynnön lähettäjä)	Huomaus
Lähetin	TCP	80	Management Server, VSG, Configuration Client, Operator Client	Pääsy HTTP:n kautta
Lähetin	TCP	443	Management Server, VSG, Configuration Client, Operator Client	Käyttö HTTPS-yhteydellä
Lähetin	UDP	123	Management Server, VRM	SNTP
Lähetin	UDP	161	Management Server, VRM	SNMP
Lähetin	TCP	554	Operator Client, BVMS SDK -sovellus, VSG	RTSP-suoratoisto
Lähetin	TCP	3260	Lähetin (lähtevä)	iSCSI-tallennus
Lähetin	TCP	1756	Vastaanotin, Management Server, Operator Client	Lähtevä yhteys Bosch kameroille
Lähetin	UDP	1757	Vastaanotin, Management Server, Operator Client	Tarkista kohteen yleislähetys
Lähetin	UDP	1758	Vastaanotin, Management Server, Operator Client	Tarkistusvaste



Palvelin (kuuntelutoiminto)	Protokolla	Saapuvan liikenteen portit	Työasema (pyynnön lähettäjä)	Huomaus
Lähetin	UDP	1800	Vastaanotin, Management Server, Operator Client	Verkkotunnistus, monilähetyksen verkkotarkistuskohde
Lähetin	UDP	1900		SSDP (valinnainen lähetinportti)
Lähetin	UDP	21		FTP (valinnainen lähetinportti)
Lähetin	UDP	3702		UPNP (valinnainen lähetinportti)
Lähetin	UDP	9554		SRTSP (valinnainen lähetinportti)
Lähetin	UDP	15344 / 15345		RTSP send (valinnainen lähetinportti)

#### BVMS-vastaanottimen portit

Määritä tälle laitteelle portin edelleenlähetys liitetyssä reitittimessä.

Palvelin (kuuntelutoiminto)	Protokolla	Saapuvan liikenteen portit	Työasema (pyynnön lähettäjä)	Huomaus
Vastaanotin	TCP	1756	Management Server, Operator Client, Configuration Client, BVMS SDK -sovellus	Lähtevä yhteys Bosch kameroille
Vastaanotin	UDP	1757	Management Server, Operator Client	Tarkista kohteen yleislähetys
Vastaanotin	UDP	1758	Management Server, Operator Client	Tarkistusvaste
Vastaanotin	UDP	1800	Management Server, Operator Client	Verkkotunnistus, monilähetyksen verkkotarkistuskohde
Vastaanotin	TCP	80	Operator Client	Pääsy HTTP:n kautta
Vastaanotin	TCP	443	Operator Client	Käyttö HTTPS-yhteydellä
Vastaanotin	UDP	1024-65535	Lähetin	Suoratoistoportit
Vastaanotin	UDP	123	Management Server, VRM	SNTP
Vastaanotin	UDP	161	Management Server, VRM	SNMP

**BVMS Operator Client- tai Cameo SDK -portit**

Palvelin (kuuntelutoiminto)	Protokoll a	Saapuvan liikenteen portit	Työasema (pyynnön lähettäjä)	Huomautus
Operator Client	TCP	5394	BVMS SDK -sovellus, BIS	WCF
Operator Client	UDP	1024-65535	Lähetin, VRM	Videon suoratoisto
Operator Client	TCP	40082		
Operator Client	TCP	41756		

**LPR, BVMS Device Adapter -portit**

Palvelin (kuuntelutoiminto)	Protokolla	Saapuvan liikenteen portit	Työasema (pyynnön lähettäjä)	Huomautus
BVMS Device Adapter	TCP	31000	LPR kameratyöasema	VRC

**AMS, Access Management System -portit**

Palvelin (kuuntelutoiminto)	Protokolla	Saapuvan liikenteen portit	Työasema (pyynnön lähettäjä)	Huomautus
AMS	TCP	62904	Management Server	Käyttö HTTPS-yhteydellä

**Transkooderi**

Palvelin (kuuntelutoiminto)	Protokolla	Saapuvan liikenteen portit	Työasema (pyynnön lähettäjä)	Huomautus
	UDP	5080		
	UDP	5443		
	UDP	5756		

**31.5 ONVIF-tapahtumien kirjauksen käyttöönotto****Huomautus!**

**Huomaa, että tämän ominaisuuden elinkaari on päättymässä.**

Käytä ONVIF Camera Event Driver Toolia, niin voit helposti kartoittaa ONVIF-tapahtumat. Katso *ONVIF Camera Event Driver Toolin käynnistäminen Configuration Clientista, sivu 202*

Voit ottaa ONVIF-tapahtumien kirjauksen käyttöön esimerkiksi, jos havaitset ongelmia BVMS-tapahtumien vastaanottamisessa. Kirjaaminen auttaa ongelman löytämisessä.

**Kirjauksen ottaminen käyttöön:**

1. Avaa tiedosto %programfiles%  
\Bosch\VMS\AppData\Server\CentralServer\BVMSLogCfg.xml sopivassa muokkausohjelmassa (esimerkiksi Notepad). Avaa Notepad järjestelmänvalvojana.

2. Siirry riville, joka sisältää seuraavan merkkijonon:  
Add logging for onvif events of a device by network address  
Kommenttirivit sisältävät lyhyen kuvauksen.
3. Kirjoita kirjaajan nimeen `OnvifEvents.<Networkaddress>`.  
Kirjoita vain `OnvifEvents`, jos kirjataan ainoastaan kaikkien ONVIF-laitteiden tapahtumat.
4. Kirjoita tason arvoksi `DEBUG`, jos haluat nähdä kaikki saapuvat ja lähtevät tapahtumat.  
Kirjoita `INFO`, jos haluat nähdä kaikki lähtevät tapahtumat.  
Kirjoita `WARN` tai `ERROR`, jos toiminto poistetaan käytöstä.

**Huomautus:** Aktivointi saattaa edellyttää keskuspalvelimen uudelleenkäynnistystä.

Seuraavilla riveillä on esimerkki, jossa kirjataan laitteen 172.11.122.22 kaikki lähtevät ja saapuvat tapahtumat:

```
<logger name="OnvifEvents.172.11.122.22" additivity="false">  
<level value = "DEBUG"/>  
<appender-ref ref="OnvifRollingFileAppender"/>  
</logger>
```



### Tuki

**Tukipalvelumme** ovat käytettävissä osoitteessa [www.boschsecurity.com/xc/en/support/](http://www.boschsecurity.com/xc/en/support/).

Bosch Security and Safety Systems tarjoaa tukea seuraavilla alueilla:

- [Sovellukset ja työkalut](#)
- [Tietomallien rakentaminen](#)
- [Takuu](#)
- [Vianmääritys](#)
- [Korjaus ja vaihto](#)
- [Tuoteturvallisuus](#)



### Bosch Building Technologies Academy

Käy Bosch Building Technologies Academy -verkkosivustolla ja tutustu **koulutuskursseihin**, **video-oppaisiin** ja **asiakirjoihin**: [www.boschsecurity.com/xc/en/support/training/](http://www.boschsecurity.com/xc/en/support/training/)

### Viitata johonkin

- *ONVIF Camera Event Driver Toolin käynnistäminen Configuration Clientista, sivu 202*
- *ONVIF-kartoitustaulukon määrittäminen, sivu 233*
- *ONVIF-tapahtumavastaavuus, sivu 41*

## Sanasto

### Allegiant

Boschin analogisten matriisikytkinjärjestelmien tuoteperhe.

### alue

Tunnistuslaitteiden ryhmä liitettynä turvajärjestelmään.

### alueet

Alue-termiä käytetään ONVIF-kameroiden kentässä. Se on parametri, jota käytetään ONVIF-laitteen määrittämiseen. Yleensä parametri sisältää URI:n (esimerkiksi `onvif://www.onvif.org/<path>`). Parametri `<path>` voi olla esimerkiksi `video_encoder` tai `audio_encoder`. Yhdellä ONVIF-laitteella voi olla useita alueita. URI määrittää laitteen tehtäväalueen.

### ANR

ANR (automaattinen verkon eheyty). Integroitu prosessi, joka kopioi puuttuvat videotiedot videolähtin-vastaanottimelta verkkovideotallentimeen verkkovian jälkeen. Kopioidut videotiedot täyttävät aukon, joka syntyi verkkovian jälkeen. Lähtin-vastaanotin tarvitsee siis paikallisen tallennusvälineen. Tämän paikallisen tallennusvälineen tallennuskapasiteetti lasketaan seuraavalla kaavalla:  $(\text{verkon kaistanleveys} \times \text{arvioitu verkon vikatilanteen kesto} + \text{turvamarginaali}) \times (1 + 1/\text{varmuuskopiointinopeus})$ . Näin saatava tallennuskapasiteettiä tarvitaan, koska jatkuvan tallennuksen on jatkuttava kopiointiprosessin aikana.

### Asiakirja

Asiakirjatiedostomuodot, joita BVMS tukee, ovat HTM, URL, MHT, HTML ja TXT.

### ATM

Pankkiautomaatti

### Automaattinen käyttöönnotto

.NET-sovellusten automaattinen lataus-, asennus- ja käyttötapa, joka ei tee muutoksia rekisteriin tai jaettuihin järjestelmäkomponentteihin. Bosch Video Management System -järjestelmässä automaattista käyttöönnottoa käytetään Operator Client -sovellusten päivittämiseen hallintapalvelimesta käsin. Päivitys suoritetaan, jos uusi versio on tallennettu hallintapalvelimeen

ja kun kukin käyttäjä kirjautuu Operator Client -sovellukseen. Jos käytössä on yksi Operator Client -sovellus ja useita hallintapalvelimia, automaattinen käyttöönnotto käyttää vain siihen hallintapalvelimeen tallennettua ohjelmistoversiota, johon Operator Client -sovellus on kirjautunut onnistuneesti. Jos yrität kirjautua toiseen hallintapalvelimeen, jossa on erilainen sovellusversio, ohjelmisto näyttää, että hallintapalvelin ei ole yhteydessä verkkoon, sillä ohjelmistoversiot eivät täsmää.

### BIS

Kiinteistön hallintaohjelmisto (Building Integration System)

### B-kuva

Kaksisuuntainen kuvakehys. Osa videokuvan pakkausmenetelmää.

### CCL-emulointi

Allegiant-matriisin hallintaan käytettävän CCL-kielen emulointi. Voit vaihtaa näillä komennoilla BVMS-IP-kameran tai -lähettimen BVMS-IP-vastaanottimeen. Et voi hallita vanhoja analogisia kameroita tai Allegiant-matriisia suoraan.

### DNS

Domain Name System eli verkkotunnusjärjestelmä. DNS-palvelin muuntaa URL-osoitteen (esimerkiksi `www.omalaitte.com`) IP-osoitteeksi verkoissa, jotka käyttävät TCP/IP-protokollaa.

### DTP

DTP (tiedon muuntosuoritin) muuntaa ATM-laitteiden sarjatiedot määritettyyn muotoon ja lähettää nämä tiedot Ethernet-yhteydellä BVMS-järjestelmään. Varmista, että muuntosuodatin on määritetty DTP-laitteessa. Tämä tehtävä suoritetaan DTP-laitevalmistajan erillisellä ohjelmistolla.

### DWF

Design Web Format. Muoto, jota käytetään teknisten piirustusten näyttämiseen tietokonemonitorissa.

### DVR

Digitaalinen videotallennin

## DynDNS

Dynamic Domain Name System eli dynaaminen verkkotunnusjärjestelmä. DNS-isäntäpalvelu, joka pitää IP-osoitteita valmiina tietokannassa. Dynaamisella DNS:llä voit muodostaa yhteyden laitteeseen Internetin kautta laitteen isäntänimeä käyttämällä. Katso DNS.

## Ensisijainen VRM

Sama kuin VRM.

## Enterprise Account -tili

Enterprise Account on valtuutus, jolla Operator Client -käyttäjä saa yhteyden Enterprise System -järjestelmään kuuluvan Management Server -palvelimen laitteisiin. Enterprise Account -tilissä määritetään kaikkien tämän Management Server -hallintapalvelimen laitteiden käyttöoikeudet. Operator Client voi muodostaa yhteyden samanaikaisesti kaikkiin tähän Enterprise System -järjestelmään kuuluviin Management Server -hallintapalvelintietokoneisiin. Tätä käyttöä ohjaa Enterprise User Group -käyttäjryhmän jäsenyys, ja sitä ohjaavat tämän Management Server -hallintapalvelimen Enterprise Account -tilissä määritetyt laitteen käyttöoikeudet.

## Enterprise Management Server

Enterprise Management Server on Enterprise User Groups -kokoontulo isännöivä BVMS Management Server -hallintapalvelin. Tarvitaan vähintään yksi Enterprise User Group, joka viittaa vähintään yhden palvelimen tietokoneeseen. Enterprise Management Server -hallintapalvelimen ja Management Server -hallintapalvelimen roolit voidaan yhdistää samaan kokoonpanoon.

## Enterprise User Group

Enterprise User Group on käyttäjryhmä, joka on määritetty Enterprise Management Server -palvelimeen. Enterprise User Group määrittää käyttäjät, joilla on oikeus käyttää useita hallintapalvelintietokoneita samanaikaisesti. Määrittää käyttäjien käytettävissä olevat käyttöoikeudet.

## Enterprise-järjestelmä

Enterprise System on Bosch Video Management System -järjestelmän ominaisuus, jonka ansiosta Operator Client -käyttäjä voi käyttää samanaikaisesti useita Management Server -tietokoneita.

## Enterprise-käyttö

Enterprise Access on BVMS-järjestelmän ominaisuus, joka koostuu yhdestä tai useammasta Enterprise Account -tilistä. Kukin Enterprise Account sisältää käyttöoikeudet tietyn Management Server -hallintapalvelimen laitteisiin.

## GSM

Global System for Mobile Communication. Digitaalisen matkapuhelinviestinnän standardi.

## H.264

Multimediasovellusten digitaalisen äänen ja videon lähettämisen (pakkauksen ja koodauksen) standardi. Tässä standardissa on eri profiileja, jotka voivat olla valmistajakohtaisia. Seuraavat profiilit ovat käytettävissä: Baseline, Baseline+, pääprofiili. Baseline (jota ei käytetä Bosch Video Management System -järjestelmässä) on 2 CIF:n tuki. Baseline+-versiossa on 4 CIF:n tuki ja parempi kuvalaatu kuin Baseline. Pääprofiiliversiossa on 4 CIF:n tuki ja tehokas CABAC-pakkausalgoritmi (Context-adaptive binary arithmetic coding). Tämä mahdollistaa tallennettujen tietojen laadukkaan pakkaamisen.

## H.265

H.265 on ISO2:n ja ITU3:n määrittämä videopakkausstandardi, joka ratifioitiin 29. lokakuuta 2014. H.265-standardia pidetään MPEG-4 AVC (Advanced Video Codec) -standardin (jota kutsutaan myös nimellä H.264) seuraajana, ja se mahdollistaa 4K- ja UHD-tarkkuuksien (enintään 36 megapikseliä) pakkauksen.

## Hallintapalvelin

BVMS-palvelimen hallintalaitteet.

## Hälytys

Tapahdus, joka on määritetty muodostamaan hälytys. Tämä on tietty tilanne (esimerkiksi tunnistettu liike, soiva ovikello, hävinnyt signaali), joka vaatii välitöntä huomiota. Hälytys

voi näyttää reaaliaikaista videokuvaa, tallennettua videota, toimintasuunnitelman, Web-sivun tai kartan.

### Hälytyskuvaikkuna

Kuvaikkuna, jossa näytetään yksi tai useampi Hälytyksen Kuvaruutu.

### Hälytysluettelo

Bosch Video Management System -järjestelmän ikkuna, jossa näkyy aktiivisten hälytysten luettelo.

### I-frame-kuva

Intra-frame-kuva. Osa videokuvan pakkausmenetelmää. Sisältää koko kuvan tiedot, toisin kuin P- tai B-kuvat, jotka sisältävät tietoja muutoksista edelliseen tai seuraavaan otokuvaan verrattuna.

### IPS

Kuvaa sekunnissa. Sekunnissa siirrettävien tai tallennettavien videokuvien lukumäärä.

### IQN

iSCSI-hyväksytty nimi. Lähettäjän nimeä IQN-muodossa käytetään osoitteiden järjestämiseen sekä iSCSI-lähettäjiille että -kohteille. IQN-kartoituksella luodaan lähettäjäryhmä, joka ohjaa LUNien käyttöä iSCSI-kohteessa. Jokaisen lähettimen ja VRM:n lähettäjänimet kirjataan tähän lähettäjäryhmään. Vain ne laitteet, joiden lähettäjänimet on lisätty lähettäjäryhmään, saavat käyttää LUNia. Katso LUN ja iSCSI.

### iSCSI

Internet Small Computer System Interface. Yhteyskäytäntö, joka hallitsee TCP/IP-verkon kautta tapahtuvaa tallennusta. iSCSI mahdollistaa tallennettujen tietojen käytön mistä tahansa verkossa. Etenkin Gigabit Ethernet -tekniikan ansiosta kustannukset ovat laskeneet niin, että iSCSI-tallennuspalvelimia voidaan liittää tietokoneverkkoon etäkiintolevyiksi. iSCSI-terminologiassa tallennusresursseja tarjoava palvelinta kutsutaan iSCSI-kohteeksi. Työasema, joka muodostaa yhteyden palvelimeen ja käyttää sen resursseja, on iSCSI-lähettäjä.

### JPEG

Joint Photographic Expert Group

### JPEG

Joint Photographic Experts Group. Still-kuvien lähetysmuoto.

### Kahdennettu VRM

Ohjelmisto BVMS-ympäristössä. Toissijaisen VRM:n erikoistapaus. Varmistaa, että ensisijaisten VRM:ien tekemä tallennus tehdään samanaikaisesti samoilla tallennusasetuksilla myös toisessa iSCSI-kohteessa.

### kaksisuuntaisuus

Tämä termi määrittää kahden osapuolen välisen tiedonsiirron suuntaa. Vuorosuuntainen tila mahdollistaa tiedonsiirron kahteen suuntaan, mutta ei samanaikaisesti. Täysin kaksisuuntaisessa tilassa samanaikainen tiedonsiirto on mahdollista.

### Kaksitaajuuksinen suoratoisto

Kaksitaajuuksinen suoratoisto mahdollistaa tulevan tietovirran koodaamisen samanaikaisesti kahden erillisen, erikseen määritettävän asetuksen mukaan. Tämä ominaisuus luo kaksi tietovirtaa, toisen suoraan ja tapahtumaa edeltävään tallennukseen ja toisen jatkuvaan, liiketunnistus- ja hälytystallennukseen.

### kaksoisvaltuutus

Turvakäytäntö, joka edellyttää, että Operator Client -sovellukseen kirjautuu kaksi eri käyttäjää. Molempien käyttäjien on oltava tavanomaisen Bosch Video Management System -käyttäjäryhmän jäseniä. Tämän käyttäjäryhmän (tai käyttäjäryhmien, jos käyttäjät kuuluvat eri ryhmiin) täytyy kuulua kaksoisvaltuutusryhmään. Kaksoisvaltuutusryhmällä on omat käyttöoikeudet Bosch Video Management System -järjestelmässä. Kaksoisvaltuutusryhmällä pitäisi olla enemmän käyttöoikeuksia kuin normaalilla käyttäjäryhmällä, johon käyttäjä kuuluu. Esimerkki: Käyttäjä A on Ryhmä A -käyttäjäryhmän jäsen. Käyttäjä B kuuluu Ryhmä B:hen. Lisäksi on määritetty kaksoisvaltuutusryhmä, jonka jäseniä Ryhmä A ja Ryhmä B ovat. Ryhmän A käyttäjille kaksoisvaltuutus on vapaaehtoista, Ryhmän B käyttäjille se on pakollista. Kun käyttäjä A kirjautuu sisään, esiin tulee toinen valintaikkuna, jossa kirjautuminen vahvistetaan. Toinen käyttäjä voi kirjautua tässä valintaikkunassa, jos hän on käytettävissä. Jos hän ei ole käytettävissä,

käyttäjä A voi jatkaa ja käynnistää Operator Client -sovelluksen. Tällöin hänellä on vain Ryhmän A käyttöoikeudet. Kun käyttäjä B kirjautuu sisään, esiin tulee jälleen toinen valintaikkuna kirjautumista varten. Myös toisen käyttäjän täytyy kirjautua tässä ikkunassa. Jos näin ei tapahdu, käyttäjä B ei voi käynnistää Operator Client -sovellusta.

### Kamerassa tehtävä suoristaminen

Suoristaminen tehdään kamerassa.

### Karttaikkuna

Karttaikkuna on näytön alue, jolla näkyy määritetty osa maailmankarttaa.

### karttatiedostoja

BVMS tukee seuraavia karttatiedostomuotoja: PNG ja JPG.

### Kaukoverkko

Analogisen matriisin analogiset lähdöt, jotka on yhdistetty lähetinlaitteeseen. Siten matriisivideolähteitä voidaan käyttää Bosch Video Management System -järjestelmässä.

### Kelausaika

Sekuntimäärä, kun Kuvaruutu kytketään pikatoistoon.

### Kohdealue

Kohdealue eli ROI. Kohdealueen käyttötarkoitus on säästää kaistanleveyttä, kun kiinteällä HD-kameralla lähennetään johonkin kameran kuvan osaan. Tämä osa toimii kuten PTZ-kamera.

### Kohdekarttatiedostot

BVMS tukee seuraavia kohdekarttatiedostomuotoja: PNG, JPG, PDF ja DWF.

### Kohdepisteet

Hiireen reagoiva kuvake kartalla Kohdepisteet määritetään Configuration Client. Kohdepisteet voivat olla esimerkiksi kameroita, releitä tai tuloja. Käyttäjä paikallistaa ja valitsee niillä laitteita rakennuksessa. Jos määritetty, kohdepisteet voivat näyttää vilkkuvan taustaväriin, jos tietty tapahtumatila tai hälytys esiintyy.

### Komentosarja

Makro, jonka järjestelmänvalvoja voi ohjelmoida suorittamaan automaattisen toiminnan, kuten PTZ-kameran kohdistuksen tai sähköpostien

lähettämisen. Toimintoa varten Bosch Video Management System -tarjoaa tietyn komentosarjan. Komentosarjat on jaettu Työasemakomentosarjoihin ja Palvelinkomentosarjoihin. Työasemakomentosarjoja käytetään asiakastyöasemissa. Niillä suoritetaan tiettyjä asiakastyöasemassa toimivia tehtäviä. Palvelinkomentosarjoja suorittaa automaattisesti tapahtuma, joka on käynnistynyt järjestelmässä. Komentosarjat saavat tapahtuman toimittamia argumentteja (esimerkiksi päivämäärä ja kellonaika). Komentosarja voi koostua useista komentosarjasovelmista. Voit luoda Komentosarjan seuraavilla komentokielillä: C#, VB.Net. Komentosarjat suoritetaan tapahtumien tai hälytysten perusteella joko automaattisesti aikataulun mukaan (vain palvelinkomentosarjat), manuaalisesti Loogisesta Puusta, manuaalisesti kuvakkeista tai kartoilla.

### Kuvaikkuna

Kuvaikkunakuvion jäsentämä Kuvaruutujen säilö.

### Kuvaruudun palkki

Kuvaruudun työkalupalkki.

### Kuvaruutu

Käytetään yksittäisen kameran, kohdekartan, asiakirjan, jakson, monitoriryhmän, ulkoisen sovelluksen tai karttaikkunan livevideon tai tallennetun videon näyttämiseen.

### Käyttäjäryhmä

Käyttäjäryhmillä määritetään yhteisiä käyttäjäominaisuuksia, kuten lupia, oikeuksia ja PTZ-prioriteetteja. Kun käyttäjästä tulee ryhmän jäsen, hän perii automaattisesti ryhmän kaikki ominaisuudet.

### Laiteperhe

Boschin lähettimet/IP-kamerat voivat kuulua johonkin seuraavista laiteperheistä: Laiteperhe 1, laiteperhe 2, laiteperhe 3. Laiteperheen 1 laitteet voivat tallentaa vain tietovirtaa 1. Laiteperheen 2 laitteet voivat tallentaa tietovirtaa 1 tai tietovirtaa 2. Laiteperheen 3 laitteet voivat tallentaa laitevirtaa 1, laitevirtaa 2 tai vain I-kuvia.

### Laitepuu

Hierarkkinen luettelo kaikista järjestelmässä käytettävissä olevista laitteista.



## LDAP

Lightweight Directory Access Protocol. TCP/IP -verkossa toimiva protokolla, joka sallii hakemistojen käyttämisen. Hakemisto voi olla esimerkiksi käyttäjäryhmien luettelo, jossa on eritelty ryhmien käyttöoikeudet. Bosch Video Management System -järjestelmä käyttää sitä pääsyyn samoihin käyttäjäryhmiin kuin MS Windows tai jokin toinen Enterprise-käyttäjien hallintajärjestelmä.

## Live-tila

Operator Client -sovelluksen ominaisuus. Käytetään reaaliaikaisen videokuvan katseluun.

## Loki

Bosch Video Management System -järjestelmän kaikki tapahtumat kirjaava säilö.

## Looginen numero

Loogiset numerot ovat järjestelmän jokaiselle laitteelle määritettyjä yksilöllisiä tunnuksia. Loogiset numerot ovat yksilöllisiä vain tietyn laitetyypin sisällä. Kommentisarjat ovat tyypillinen loogisten numeroiden käyttötapa.

## Looginen Puu

Mukautettu puurakenne kaikista laitteista. Loogista Puuta käytetään Operator Client -sovelluksessa kameroiden ja muiden laitteiden valitsemiseen. Täydellinen Looginen Puu määritetään (Kartat ja rakenne -sivu) ja räätälöidään kullekin käyttäjäryhmälle (Käyttäjärühmät-sivu) Configuration Client -ohjelmassa.

## LUN

Logical Unit Number eli yksikäsitteinen laitenumero. Tämä tunnus määrittää iSCSI-ympäristössä yksittäisen levyaseman tai virtuaalisen osion (taltio) osoitteen. Osio kuuluu RAID-levyjärjestelmään (iSCSI-kohde).

## Luvaton kopiointi

Aulakortinlukijan sabotointi. Luvaton kopiointilaite lukee kortin magneettinauhan tiedot kortinhaltijan tietämättä.

## Lähetin

Muuttaa analogisen materiaalin digitaaliseksi (esimerkiksi analogisten kameroiden integrointi digitaaliseen Bosch Video Management System -järjestelmään). Lähettimissä voi olla paikallinen

tallennus esimerkiksi muistikortille tai USB-kiintolevylle, tai ne voivat vaihtoehtoisesti tallentaa videotiedot iSCSI-laitteisiin. IP-kameroissa on sisäänrakennettu lähetin.

## Master Control -ohjelmisto

Ohjelmisto, jota käytetään käyttöliittymänä Bosch Video Management Systemin ja Allegiant-laitteen välillä. Käytössä on versio 2.8 tai uudempi.

## MHT

Kutsutaan myös Web-arkistoksi. Tiedostomuoto, joka voi tallentaa Internet-sivuston kaikki HTML- ja kuvatiedostot yhteen tiedostoon. Vältä ongelmat käyttämällä MHT-tiedostojen luontiin aina Internet Explorer 7.0 -ohjelmistoversiota tai uudempaa.

## monitoriryhmä

Joukko vastaanottimiin yhdistettyjä monitoreita. Monitoriryhmää voidaan käyttää hälytysten käsittelyssä tietyllä fyysisellä alueella. Esimerkiksi laitoksessa, jossa on kolme fyysisesti erillistä valvontahuonetta, voi olla kolme monitoriryhmää. Monitoriryhmän monitorit on määritetty loogisesti riveihin ja sarakkeisiin, ja niihin voidaan määrittää erilaisia asetteluja, kuten täyskuvanäyttö tai nelikuvanäyttö.

## multipath

Tietokoneen tallennusympäristön tekniikka, joka mahdollistaa useita fyysisiä polkuja tietopalvelimen ja yhden tallennuskohteen välillä (käyttäen eri ohjaimia, väyläkytkimiä jne) vikasietoisuutta tai kuormituksen tasaamista varten (redundanssi, tehokkuus).

## multipath-tekniikka

Tietokoneen tallennusympäristön multipath-tekniikan käyttö.

## NVR

Bosch Network Video Recorder on Bosch Video Management System -järjestelmään kuuluva tietokone, joka tallentaa ääni- ja videotietoja ja toimii vara-NVR:nä tai toissijaisena NVR:nä. Tämä NVR on eri kuin VIDOS NVR, joka voidaan integroida Bosch Video Management System -järjestelmään.



## ohittaminen tai ohituksen poistaminen

Jos laite ohitetaan, kaikki kyseisen laitteen luomat hälytykset jätetään huomiotta. Tätä käytetään yleensä poikkeustilanteissa, kuten huollon aikana. Kun ohitus poistetaan, hälytykset huomioidaan tavalliseen tapaan.

## OID

Objektin tunniste. SNMP-ympäristössä käytettävä termi. Määrittää MIB-muuttujan.

## ONVIF

Open Network Video Interface Forum. Verkkovideotuotteiden yleinen standardi. ONVIF-standardin mukaisilla laitteilla voidaan lähettää reaaliaikaista kuvaa ja ääntä sekä meta- ja ohjaustietoja laitteesta toiseen. Se takaa, että laitteet havaitaan ja yhdistetään automaattisesti videonhallintajärjestelmien kaltaisiin verkkosovelluksiin.

## Operator Client

Bosch Video Management System -järjestelmän osa, joka tarjoaa käyttöliittymän järjestelmän valvontaan ja käyttämiseen.

## Operator Client -työasema

Bosch Video Management System -ympäristössä sijaitseva tietokone, jota käytetään reaaliaikaisen ja tallennetun videokuvan tarkasteluun sekä määrittämiseen. Operator Client on asennettu tähän tietokoneeseen.

## PID

Person Identification Device. Poimi kuvasta henkilöiden ominaispiirteitä, kuten kasvot. Suorittaa erityisiä algoritmeja, joiden avulla henkilö voidaan tunnistaa videokuvasta.

## Pikatoisto

Toistaa valitun kameran tallennetun kuvan Kuvaruudussa reaaliaikaisessa näytössä. Aloitusajan (sekunteja taaksepäin tai kelausaika) voi määrittää.

## piste

Tunnistuslaite liitettyä turvajärjestelmään. Pisteet näkyvät näppäimistössä yksilöllisesti ja asiakaskohtaisin tekstein. Teksti voi kuvata yksittäistä ovea, liiketunnistinta, savunilmaisinta tai suojattua tilaa kuten YLÄKERTA tai AUTOTALLI.

## P-kuva

Edelliseen otoskuvaan perustuva kuva. Osa videokuvan pakkausmenetelmää.

## Portti

1) Tietokoneessa ja tietoliikennelaitteissa portti on tavallisesti tietty paikka, johon on fyysisesti yhdistetty jokin toinen laite esimerkiksi pistokkeella tai liittimellä. Tietokoneessa on tavallisesti yksi rinnakkaisportti ja vähintään yksi sarjaportti. 2) Ohjelmoinnissa portti tarkoittaa "loogista yhteyspaikkaa" ja erityisesti – Internetin TCP/IP-protokollaa käyttämällä – tapaa, jolla asiakasohjelma määrittää tietyn palvelinohjelman verkkoon liitettyllä tietokoneella. TCP/IP:tä käyttävien korkeamman tason sovellusten (esimerkiksi Hypertext Transfer Protocol) porteilla on valmiiksi määritetyt numerot. Nämä ovat niin kutsuttuja hyvin tunnettuja portteja, jotka on määrittänyt Internet Assigned Numbers Authority (IANA). Muille sovellusprosesseille porttinumerot annetaan dynaamisesti kussakin yhteydessä. Kun palvelu (palvelinohjelma) käynnistetään, se sidotaan määritettyyn porttinumeroonsa. Asiakasohjelman, joka haluaa käyttää palvelinta, on pyydyttävä liittämistä määritettyyn porttinumeroon. Porttien numerot ovat 0–65535. Portit 1–1023 on varattu tiettyjen etuoikeutettujen palvelujen käyttöön. HTTP-palvelussa portti 80 on määritetty oletukseksi, eikä sitä tarvitse määrittää URL-osoitteessa.

## POS

Maksupääte.

## PTZ-kamera

Kamera, jossa on panorointi-, kallistus- ja zoomaustoiminto.

## RAID

Redundant array of independent disks. RAID-tekniikalla voidaan järjestää vähintään kaksi kiintolevyä siten, että ne toimivat yhtenä asemana. Tällaisen aseman tiedot on jaettu tai replikoitu. Tekniikalla saavutetaan suurempi kapasiteetti, luotettavuus ja nopeus.

## RCP

Remote Control Protocol eli kauko-ohjauskäytäntö

## Rikosilmoitinkeskus

Yleinen nimi ydinlaitteelle Boschin murtoilmaisinta ja turvajärjestelmässä. Näppäimistöt, moduulit, ilmaisimet ja muut laitteet yhdistetään keskukseseen.

## RTP

Real-time Transport Protocol, reaaliaikaisen videokuvan ja äänen siirtoprotokolla

## RTSP

Real Time Streaming Protocol. Verkkoprotokolla, jolla voi ohjata audiovisuaalisten tietojen tai ohjelmistojen jatkuvaa siirtoa IP-pohjaisissa verkoissa.

## Server Lookup

Configuration Client- tai Operator Client -käyttäjän käyttötapa, jossa muodostetaan peräkkäisiä yhteyksiä useisiin järjestelmän yhteyspisteisiin. Järjestelmän yhteyspiste voi olla Management Server -hallintapalvelin tai Enterprise Management Server -hallintapalvelin.

## Sisäpuhelintoiminto

Käytetään puhuttaessa lähettimen kaiuttimen kautta. Tässä lähettimessä on oltava äänen tulo- ja lähtökanava. Sisäpuhelintoiminto voidaan myöntää käyttäjäryhmille.

## SNMP

Simple Network Management Protocol. IP-pohjainen protokolla, jolla voi hakea tietoja verkkolaitteista (GET), asettaa verkkolaitteiden parametreja (SET) ja saada ilmoituksia tietyistä tapahtumista (EVENT).

## Suoristaminen

Ohjelmiston käyttö muuntamaan kalansilmäobjektiivin tuottama pyöreä kuva suorakulmaiseksi kuvaksi (suoristamisella tarkoitetaan vääristymän korjausta).

## Tallennusaikataulu

Käytetään tallennuksen ja joidenkin tapahtumien, kuten varmuuskopioinnin käynnistämisen tai kirjautumisen rajoittamisen, ajoitukseen. Tallennusaikatauluissa ei voi olla välejä tai päällekkäisyyksiä. Aikataulu määrittää myös videotallennuksen laadun.

## Tapahtuma

Olosuhde tai tila, joka liittyy hälytykseen ja/tai toimintaan. Tapahtumat voivat syntyä monista lähteistä, kuten kameroista, arkistoista, hakemistoista ja digitaalituloista. Ne voivat sisältää esimerkiksi tallennuksen käynnistystiloja, signaalin häviötiloja, levy täynnä -viestejä, käyttäjän kirjautumisia ja digitaalitulon käynnistimiä.

## TCP

Transmission Control Protocol

## TCP/IP

Transmission Control Protocol / Internet Protocol. Sitä kutsutaan myös Internetin protokollasarjaksi. Tiedonsiirron yhteyskäytäntöjen sarja, jolla siirretään tietoja IP-verkossa.

## Tehtäväaikataulu

Käytetään ajoittamaan tapahtumia, joita Bosch Video Management System -järjestelmässä voi ilmetä (esimerkiksi komentosarjan suorittaminen). Tapahtumissa määritetään tapahtumille Tehtäväaikataulut. Tapahtumien ajoitukseen voi käyttää myös Tallennusaikatauluja. Normaalisti Tehtäväaikataululla määritetään ajanjaksot jokaiselle viikonpäivälle, juhlapyhille ja poikkeuspäiville. Toistuvalla Tehtäväaikataululla määritetään toistuvat ajanjaksot. Ajanjaksot voivat toistua joka päivä, viikko, kuukausi tai vuosi.

## Tekstitiedot

POS- tai ATM-tietoja, kuten päivämäärä ja kellonaika tai tilinumero, jotka on tallennettu vastaavien videotietojen kanssa. Ne tarjoavat lisätietoja arviointia varten.

## Toissijainen VRM

Ohjelmisto BVMS-ympäristössä. Varmistaa, että yhden tai usean ensisijaisen VRM:n tekemä tallennus suoritetaan samanaikaisesti myös toiseen iSCSI-kohteeseen. Tallennusasetukset voivat poiketa ensisijaisen VRM:n asetuksista.

## Trap

SNMP-ympäristössä käytettävä termi, joka tarkoittaa pyytämätöntä viestiä valvotulta laitteelta (agentti) verkon valvontajärjestelmälle (hallinta) kyseisen laitteen tapahtumasta.

## Työasema

BVMS-järjestelmässä: Erillinen tietokone, johon on asennettu Operator Client. Tämä tietokone on määritetty työasemaksi Configuration Client suorittamaan tiettyjä toimintoja.

## UDP

User Datagram Protocol. Yhteydetön protokolla, jolla vaihdetaan tietoja IP-verkossa. UDP on matalamman kuormituksen ansiosta tehokkaampi videolähetys kuin TCP.

## unmanaged site

BVMS:ssä oleva Laitepuun kohde, joka sisältää verkkovideolaitteita, kuten digitaalisia videotallentimia. Näitä laitteita ei hallita järjestelmän Management Server -palvelimella. Operator Client -käyttäjä voi tarvittaessa muodostaa yhteyden tällaisen Unmanaged Site -kohteen laitteisiin.

## URI

Uniform Resource Identifier. Verkkoresurssin tunnistamisessa käytettävä komentorivi. URI-osoitteen osat ovat skeema (scheme), tunnistusosa (authority), polku (path), kysely (query) ja fragmentti (fragment). Vain skeema ja fragmentti ovat pakollisia Mobile Video Service -palvelulle. Esimerkki: `http:<scheme>//example.com<authority>/over/therepath?name=ferret<query>#nose<fragment>`

## URL-osoite

Uniform Resource Locator: URL-osoite

## Vara-VRM

Ohjelmisto BVMS-ympäristössä. Ottaa hoitaakseen määritetyn ensisijaisen tai toissijaisen VRM:n tehtävät vikatilanteessa.

## vastaanotin

Vaihtaa digitaalisen tietovirran analogiseksi tietovirraksi.

## VCA

Videon sisältöanalyysi: videokuvan tietokoneanalyysi, jossa pyritään määrittämään valvottavan kohteen tapahtuma. Katso myös Intelligent Video Analytics

## Verkkovalvonta

Verkkoon liittyvien arvojen mittaus ja niiden arviointi määritettävien kynnsarvojen avulla.

## Vertailukuva

Vertailukuvaa verrataan jatkuvasti nykyiseen videokuvaan. Jos videokuva eroaa merkityillä alueilla vertailukuvasta, hälytys laukaistaan. Näin voit havaita väärinkäytökset, jotka jäisivät muuten huomaamatta, esimerkiksi kameran kääntämisen.

## Videokuvan tarkkuus

Videosignaalien kanssa siirrettävien vaaka- ja pystypikselien tiedot. PAL: 1CIF = 352 x 288 2CIF = 704 x 288 4CIF = 704 x 576 QCIF = 176 x 144 NTSC 1CIF = 352 x 240 2CIF = 704 x 240 4CIF = 704 x 480 QCIF = 176 x 120 HD 720p = koodattu 1280 x 720 1080p = koodattu 1920 x 1080

## Videon analysointi

Video analytics on ohjelmistoprosessi, joka vertaa kameran kuvaa tiettyjen henkilöiden tai kohteisen tallennettuihin kuviin. Jos vastaavuus löytyy, ohjelmisto luo hälytyksen.

## viiveaika

Ajanjakso, joka alkaa tapahtumasta. Tämän ajanjakson aikana ei yleensä hyväksytä muita samantyyppisiä tapahtumia. Tämä estää esimerkiksi vaihtuvaa tunnistinta luomasta suurta määrää tapahtumia. Jos tapahtumilla on useita tiloja, voit määrittää kullekin tilalle erilaisen prioriteettiasetuksen. Seuraavat esimerkit auttavat ymmärtämään viiveajan käsitettä. Esimerkissä 1 käsitellään tapahtumia, jotka luovat saman tilan. Järjestelmätiedot-tapahtuma ilmenee ja määritetty viiveaika alkaa. Tämän ajan kuluessa ilmenee toinen Järjestelmätiedot-tapahtuma. Tätä Järjestelmätiedot-tapahtumaa ei hyväksytä uudeksi tapahtumaksi. Esimerkissä 2 käsitellään tapahtumia, jotka luovat erilaisia tiloja samalla prioriteetilla. Liikkeen tunnistaminen -tapahtuma ilmenee ja määritetty viiveaika alkaa. Tänä aikana tapahtuu saman prioriteetin Liike loppunut -tapahtuma. Liike loppunut -tapahtumaa ei hyväksytä uudeksi tapahtumaksi.

Esimerkissä 3 käsitellään myös tapahtumia, jotka luovat erilaisia tiloja samalla prioriteetilla: Virtuaalitulo on käytössä. Molempien tilamuutosten prioriteetit ovat samat Tiettyinä ajankohtana virtuaalitulo kytketään pois käytöstä ja viiveaika alkaa. Viiveajan aikana virtuaalitulo kytketään käyttöön. Tätä tilamuutosta ei hyväksytä uudeksi tapahtumaksi, koska sillä on sama prioriteetti. Kun viiveaika on kulunut loppuun, virtuaalitulo on toisessa tilassa. Kytkentään lisätään viiveajan lopun aikaleima, eikä uutta viiveaikaa aloiteta. Esimerkissä 4 käsitellään eri prioriteettien tapahtumia, jotka luovat erilaisia tiloja. Liikkeen tunnistaminen - tapahtuma ilmenee ja määritetty viiveaika alkaa. Tänä aikana tapahtuu Liike loppunut -tapahtuma, jolla on korkeampi prioriteetti. Liike loppunut - tapahtuma hyväksytään uudeksi tapahtumaksi, mutta viiveaika ei ala uudelleen. Esimerkissä 5 käsitellään myös eri prioriteettien tapahtumia, jotka luovat erilaisia tiloja. Virtuaalitulo on poissa käytöstä. Käytössä-tilan prioriteetti on 5 ja poissa käytöstä -tilan prioriteetti on 2. Tiettyinä ajankohtana virtuaalitulo kytketään käyttöön (prioriteetti 5) ja viiveaika alkaa. Viiveajan kuluessa virtuaalitulo kytketään pois käytöstä (prioriteetti 2). Tämä tilamuutos hyväksytään uudeksi tapahtumaksi, koska sillä on suurempi prioriteetti. Ensimmäisen kytkennän viiveaika jatkuu. Muita tilamuutoksia ei hyväksytä tämän viiveajan aikana.

### **Viiveaika**

Esi asetettu aika, jonka verran kamera näkyy kamerajakson aikana Kuvaikkunassa, ennen kuin seuraava kamera tulee näkyviin.

### **Virtuaalinen tulo**

Käytetään tapahtumien välittämiseen muiden valmistajien järjestelmistä Bosch Video Management System -järjestelmään.

### **VRM**

Video Recording Manager. Bosch Video Management System -järjestelmän ohjelmistopaketti, joka hallitsee videotietojen (MPEG-4 SH++, H.264 ja H.265) sekä ääni- ja metatietojen tallennusta verkon iSCSI-laitteisiin. VRM ylläpitää tietokantaa, joka sisältää tallennuksen lähdetiedot ja luettelon liitetystä iSCSI-aseamista. VRM toteutetaan palveluna, joka

on käynnissä Bosch Video Management System - verkkoon kuuluvassa tietokoneessa. VRM ei tallenna itse videotietoja vaan jakaa tallennuskapasiteettia iSCSI-laitteilta lähettämiin ja tasapainottaa kuormitusta useiden iSCSI-laitteiden välillä. VRM lähettää suoratoiston iSCSI-laitteesta Operator Client -sovelluksiin.

### **VSG (videon suoratoiston yhdyskäytävä)**

Virtuaalilaite, joka mahdollistaa Boschin kameroiden, ONVIF-kameroiden, JPEG-kameroiden ja RTSP-lähettimien integroinnin.

### **Yhdistetty tapahtuma**

Eri tapahtumien yhdistelmä. Yhdistelmä käyttää totuusarvoilmaisuja, kuten JA ja TAI. Voit yhdistää vain tilan muutoksia (esimerkiksi yhteyden katkaisu tai aikataulun aktivointi).

# Hakemisto

## Symbolit

Äänen sisäpuhelintoiminto 324

## A

aiempi määrittäminen 91  
 aikapalvelin 81  
 aikavyöhyke 206, 207  
 aitouden vahvistus 218  
 ajan synkronointi 81  
 aktivoi 90  
   aiempi määrittäminen 91  
   Bosch Video Management System 73  
 aktivointi 93  
   määrittäminen 90  
   viivästetty 90, 101

## Allegiant

CCL-emulointi 122, 154  
 laiteohjelmistoversio 50, 51  
 liian monta kameraa 355  
 Network Host -ohjelma 58  
 ohjauskanava 58, 59  
 PTZ-kamera 277  
 Satelliittijärjestelmä 59  
 Allegiant CCL -emulointi 154  
   käyttö estetty 154  
 Allegiant CCL -emulointisivu 153  
 Allegiantin CCL-komennot 60  
 Allegiant-matriisi 121, 129, 130  
 Allegiant-tiedosto 355  
 analoginen matriisi 129  
 analogisten monitorien ryhmä 118, 122  
 ANR 81, 223, 276  
 ATM POS -laite 121  
 automaattinen hälytysponnahdusikkunoiden toiminta 40  
 automaattinen tallennustila 175  
 automaattinen uloskirjautuminen 117  
 automaattinen uudelleenkirjaus 90  
 automaattinen uudelleenkäynnistys 90

## B

Bosch IntuiKey keyboard 122  
 Bosch IntuiKey -näppäimistö 50, 51, 52, 54, 132, 140, 151  
 Bosch Script API -ohje 87

Bosch Video Management System 17  
 aktivoi 73  
 Käyttöliittymän kieli 353  
 käyttöoikeudet 73  
 Käytönaikainen ohje 14  
 yleiskuvaus 17

## BVIP-laite

salasana 139, 210, 220  
 Verkkosivu 210  
 BVIP-lähetin 79, 215  
   add 136, 176, 204, 211  
   lisää 136, 177, 204, 211  
 BVIP-lähetin:add 137, 216  
 BVIP-vastaanotin 79, 215

## C

CABAC 284  
 CCL-emulointi 154  
 CCTV-näppäimistö 151  
 Client Command Script  
   suoritetaan käynnistyksen yhteydessä 88  
 CLL-komennot 154

## D

DCZ-näppäimistö 151  
 DiBos-laite 121  
 digitaalinen näppäimistö 151  
 digitaalinen videotallennin 121  
 domekamera 288, 289  
 DSA E-Series 180, 181, 186, 187  
 DTP3N 146  
 DVR-laite 127

## E

ei salasanaa 90  
 ensimmäinen kamera 142  
 Ensisijainen vara-VRM 171  
 Ensisijainen VRM 29, 123, 166  
 Enterprise Management Server 327  
 Enterprise System 24  
 Enterprise User Groups 314  
 Enterprise-järjestelmä 83  
 epäluotettava verkko 155  
 esimerkit  
   määrittä VRM-tallennus 96  
 esimerkkejä 95  
   lisää Bosch Allegiant -hälytystulo 96  
   lisää Boschin ATM/POS-silta 95

etsi ristiriidassa olevia IP-osoitteita	102	<b>K</b>	
etsiminen		kaatuminen	
tietoja ohjeesta	14	Configuration Client	354
Etälaitteiden videopalvelu	155	kahdennettu tallennus	29
Etävienti	43	Kahdennettu VRM	29, 123, 171
<b>F</b>		kahdennetut IP-osoitteet	102
Forensic Search	132	kaikenkattava järjestelmä	63
<b>H</b>		kaksitaajuuksinen suoratoisto	134
H.264	284	kaksoistallennus	29, 183, 291
H.264 estonpoistosuodatin	284	kaksoisvaltuutus	318
HD-kamerat	326	kamerajakso	249, 258, 259
HTML-tiedostot	249	kamerakerros	249, 258
hälytyksen jälkeinen aika	285	kamerakierto	259
hälytyksen prioriteetti	343	kameran ohjaus	96, 284
hälytyksen yleisasetukset	310	kartat	249
hälytykset		kartta	
lajittelujärjestys	298	vilkkuvat kohdepisteet	293, 312
hälytysjakso	298, 310	karttaikkuna	262
hälytyskartta	299	karttalinkki	260
hälytys sireenien kytkeminen pois päältä	324	KBD Universal XF -näppäimistö	50, 51, 122, 132
hälytystallennus	298, 310, 311	kellojen hiljentäminen	324
hälytystallennustila	284, 285	kieli	353
hälytysten automaattinen näyttö	40	Configuration Client	117
hälytystä edeltävä aika	285	Operator Client	316
<b>I</b>		kirjaus	307, 309
I/O-moduulit	122	kohde	
IntuiKey-näppäimistö	151	ohita	324, 325
iPad	155, 156	Kohdealue	319
iPhone	155, 156	Kohdealue eli (ROI)	290
IP-osoite		kohdepisteet	249
kahdennetut	102	Kohdesiirtonopeus	283
vaihda	103, 121, 223	kohteen salasana	205, 220
vaihtaminen	135	kokoonpanotiedot	
IP-osoitteen vaihtaminen	135	vieminen	91
IQN-kartoitus	188	Komentosarja	249, 256
irtikytketty	332	Bosch Script API -ohje	87
iSCSI-laite	188	tuonti	88
iSCSI-tallennusjärjestelmä	184	vientä	88
iSCSI-tallennusvaranto	164	koodaus NVR-laitteissa	120, 167
iSCSI-tallennusvarasto	184	kooderit	284
Itsenäinen Operator Client	331	kopioiminen ja liittäminen	279
<b>J</b>		Kulunvalvontajärjestelmät	157
jakso	259	kuvasuhde 16/9	326
juhlapäivät	272	käynnistä tekstitietojen tallennus	311
Julkaisutiedot	21	käyttäjä	
järjestelmävaatimukset	21	poista	317
		käyttäjryhmät	314, 316
		käyttäjätapahtuman painike	307

käyttämättömyys	117	Looginen Puu	251, 303
käyttö estetty		LUN-tunnukset	
Allegiant CCL -emulointi	154	yli 2 Tt:n	175
käyttöliittymän asetukset		luo	
VIP XD	140	Komentosarja	87
Käyttöliittymän kieli	353	Luvaton henkilö	
käyttöoikeudet	249, 251	Luvaton henkilö havaittu	313
Bosch Video Management System	73	lähetin	
Stratus-palvelin	73	lisää	173, 182, 210, 349
<b>L</b>		Verkkosivu	210
laiteohjelmiston päivitys		lähetin:varatallennustila	225
Bosch IntuiKey -näppäimistö	54	löytö	
Laitepuu	120, 167, 249	laitteet	104, 105, 106, 120, 250, 274, 292, 295, 297, 316
laitteen monitori	93	<b>M</b>	
laitteen ominaisuudet		Management Server	21, 24, 332
päivitys	79, 215	manuaalinen tallennus	42, 298, 310
laitteen vaihto	75, 76	Map-based tracking assistant	266
laitteet ilman salasanasuojausta	90	MIC IP 7000	352
Laitteet-kuvaruutu	249	Mobile Video Service	63
lajittelujärjestys		monilähetys	197
hälytykset	298	monitoriryhmä	141, 142, 298, 303
LDAP-käyttäjä	316	ensimmäinen kamera	142
LDAP-käyttäjryhmät	114, 316, 342	käynnistyskamera	142
LDAP-ryhmä	114, 342	lisää	141
liian monta Allegiant-kameraa	355	nelikuvanäyttö	142
linkki karttaan	260	OSD	142
lisensointi		yksittäinen näkymä	142
Config Wizard	70	monivalinta	251
lisää Bosch Allegiant -hälytystulo	96	MOV	323
lisää Boschin ATM/POS-silta	95	mukautetut tapahtumat	292, 308
lisää BVIP-lähetin	136, 137, 176, 177, 204, 211, 216	muuta salasana	170, 210, 317
lisää lähetin	173, 182, 210, 349	muuta varantoa	221
lisää tekstitietoja jatkuvaan tallennukseen	296	määrittystiedot OPC:hen	
lisää unmanaged site	206, 207, 208	vienti	93
lisää varanto		määritä VRM-tallennus	96
VRM	170	<b>N</b>	
lisää videon analysointilaite	159	nelikuvanäyttö	142
lisää VRM	165	NVR	21
Logging	168	Näppäimistö	
Lokitietokanta	117	viallinen liitäntä	354
yhteyden merkkijono	117	<b>O</b>	
		offline	317, 332
		Offline-tila	331
		oheislaite	121
		ohita	
		kohde	324, 325
		Ohjattu kokoonpanon määrittys	
		Mobile Video Service	63



ohje	14, 15	Region of Interest	276
ohjeen käyttäminen	14	rele	
ohjeen tulostaminen	15	toimintahäiriö	266
oletus-IP-osoite	102	resurssitiedostot	252
oletusmäärittäminen	188	tuonti	252
oletussalasana	90, 102	rikosilmoitinkeskus	156, 157
oletussuoratoisto	276	ROI	276, 290, 319
oletusvirta	132	<b>S</b>	
ONVIF-kirjaus	362	salasana	139, 210, 220
ONVIF-mediaprofiili	276	salasana puuttuu	90
ONVIF-tapahtumien kirjaus	362	salasanan muutos	170, 210, 317
OPC Server	353	salasanan vaihtaminen	139, 220
Operator Client	17, 251	Server ID	76
<b>P</b>		Server Lookup	125
pakotettu suojaus salasanalla	102	siirrä laite	190, 201, 221
paloilmaisinkamera	348	sisällön korvaaminen	252
Palomuuuri	197	Sisäpuhelintoiminto	324
Palvelimen lähettäjänimi	168	SNMP trap -viestit	
Palvelinluettelo		get	111
lisää sarakkeita	83, 125	lähetä	111
poista sarakkeita	83, 125	SNMP-asetukset:	111
Palvelinverkko	206, 207, 208	sovelluksen käytönaikainen ohje	14
panoraamakamera		Stratus-palvelin	
katselutilat	43	käyttöoikeudet	73
panoraamakameran katselutilat	43	suodatus	104, 105, 106, 120, 250, 274, 292, 295, 297, 316
Person Identification		suojaa hälytystallennus	311
Kameroiden lisääminen Person Identification		suoratoisto	276
Device -laitteeseen	162	Suuret LUN-tunnukset	175
Person identification device	160	suuri LUN	175, 180, 186, 191, 192
Person Identification Device -laitteen lisääminen	160	synkronointi	81
perusmäärittäminen	188	VRM-määrittäykset	174
poikkeuspäivät	272	sähköpostilaite	121
poista esiasennot	288	<b>T</b>	
poista käyttäjä	317	Tallennusasetukset	226
poista pakotettu suojaus salasanalla käytöstä	102	tallennuslaatu	281
profiili	281	Tallennustaulukko	274
PTZ-kamera	288, 289	tallennustila	
Allegiant	277	automaattinen	175
PTZ-lukitus	320, 325, 343	vara	174
PTZ-ohjauksen yhdistäminen	343	tapahtumaa edeltävä aika	278, 284, 285
PTZ-ohjaus		tapahtuman jälkeinen aika	278, 284, 285
lukitus	320, 325, 343		
päivitys			
laitteen ominaisuudet	79, 215		
päivitys tilat	99, 103, 104, 105		
<b>R</b>			
radiopuhelin	324		
RAM-tallennus	285		



tapahtuman kahdentaminen	306	Web-työasema	156
tarkista		verkko-osoite	
-lähettimet	123	vaihda	223
paikallista tallennusta käyttävät lähettimet	123	vaihtaminen	135
vain live-tilaa käyttävät lähettimet	123	verkonvalvontalaite	121
VRM	123	Video Streaming Gateway	121
tarkistus		VIDEOJET 7000 connect	352
aliverkoissa	117	videon analysointi	159
tietovirta	287	vieminen	
tila	93	Kamerataulukko	280
tilat	99, 103, 104, 105	kokoonpanotiedot	91
toimintahäiriörele	266	vienti	
toissijainen tallennus	183, 291	Komentosarja	88
Toissijainen vikasieto-VRM	171	MOV	323
Toissijainen VRM	29, 123, 166	määrittystiedot OPC:hen	93
transkoodauspalvelu	155, 156	viivästetty aktivointi	90, 101
tunnistinten sekoittuminen	309	vilkkuvat laitekuvakkeet	293, 312
tuonti		VIP X1600 XFM4	284
Komentosarja	88	VIP XD	50
resurssitiedostot	252	kaksisuuntainen tila	140
tuotteen esite	21	käyttöliittymän asetukset	140
tyhjä salasana	90	nelikuvanäyttö	142
työasema	118	virtuaalitulo	121
Työaseman Komentosarja		WLAN	155, 156
suorittaminen käynnistyksen yhteydessä	89, 133	VRM	
hälytys hyväksytyt	302	Ensisijainen	29, 123, 166
<b>U</b>		Ensisijainen vikasieto	171
UHD-kamerat	134	Kahdennettu	29, 123, 171
useiden monitorien tila	326	lisää	165
uudet DiBos-laitteet	128, 129	lisää varanto	170
<b>W</b>		Toissijainen	29, 123, 166
vaihda IP-osoite	103, 121, 223	Toissijainen vikasieto	171
vaihda salasana	139, 220	varanto	170, 221
vaihda verkko-osoite	135, 223	Vikasieto	29, 123, 171
valikkokomennot	99	VRM 3.50	174
valitse useita	252	VRM-tallennusvaranto	164
varanto	164	VRM-tallennusvarasto	184
muuta	221	<b>Y</b>	
siirrä laite	190, 201, 221	Yhdistetyt tapahtumat	292, 308
VRM	170, 221	yhdistäminen	
varastointi	184	Allegiant-matriisi ja BVMS	55
varatallennustila	174	Bosch IntuiKey -näppäimistö ja BVMS	52
lähetin	225	Yhteensopivuustila	42
Vara-VRM	29, 123, 171	yhteyden merkkijono	117
vastaanotin		yhteys katkaistu	332
Bosch IntuiKey -näppäimistö	140	yleinen oletussalasana	70, 90, 102
vastaanotin:kohteen salasana	205, 220		





**Building solutions for a better life.**

202311301355