



BOSCH

BVMS

tr

Yapılandırma Kılavuzu

İçindekiler

1	Yardım menüsünün kullanımı	14
1.1	Bilgi bulma	14
1.2	Yardım'ın yazdırılması	15
2	Giriş	16
2.1	BVMS sürümleri	17
2.2	BVMS Lisansı etkinleştirmeye ilgili genel bilgiler	18
3	Sisteme genel bakış	20
3.1	Donanım gereksinimleri	21
3.2	Yazılım gereksinimleri	21
3.3	Lisans gereksinimleri	21
4	Konseptler	22
4.1	BVMS tasarım konseptleri	22
4.1.1	Tek Management Server Sistemi	22
4.1.2	Enterprise System	23
4.1.3	Server Lookup	24
4.1.4	Unmanaged site	25
4.2	Kayıt	27
4.2.1	Otomatik Ağ Kurtarma (ANR)	27
4.2.2	Çift kayıt / arıza yedekleme kaydı	28
4.2.3	VRM kayıt modları	29
4.2.4	VRM kayıt kaynaklarının kayıttan izlenmesi	32
4.2.5	Depolamayla ilgili olaylarla hakkındaki genel bilgiler	37
4.3	Alarm yönetimi	38
4.4	ONVIF olay eşlemesi	40
4.5	Etkinlik dışı durumda oturumu kapatma	40
4.6	Sürümden bağımsız Operator Client	41
4.6.1	Uyumluluk Modunda Çalışma	42
4.7	Bir panoramik kameranın görüntüleme modları	42
4.7.1	360° panoramik kamera - zemine veya tavana monte edilmiş	42
4.7.2	180° panoramik kamera - zemine veya tavana monte edilmiş	44
4.7.3	360° panoramik kamera - duvara monte edilmiş	45
4.7.4	180° panoramik kamera - duvara monte edilmiş	46
4.7.5	Bir panoramik kamerada kırılmış görünüm	47
4.8	SSH Tünelleme	48
4.9	Çok yönlü çalışma	48
5	Desteklenen donanım	49
5.1	Donanımın kurulması	49
5.2	KBD Universal XF klavyenin kurulması	50
5.3	Bosch IntuiKey klavyeyi BVMS'ye bağlama	50
5.3.1	Bosch IntuiKey klavye bağlantıları için senaryolar	50
5.3.2	Bosch IntuiKey klavyeyi video kod çözücüyü bağlama	52
5.3.3	Bosch IntuiKey klavye cihaz yazılımını güncelleme	53
5.4	Bosch Allegiant Matrisi BVMS'e bağlama	54
5.4.1	Bosch Allegiant Bağlantısına Genel Bakış	54
5.4.2	Kontrol kanalının konfigüre edilmesi	56
5.4.3	Bosch Allegiant Satellite System Konsepti	58
5.5	BVMS'te desteklenen Allegiant CCL komutları	59
6	En güncel yazılımı kullanma	61

7	Başlangıç	62
7.1	Yazılımın modüllerinin kurulması	62
7.2	Config Wizard'ın kullanılması	62
7.3	Configuration Client uygulamasının başlatılması	69
7.4	Configuration Client dilinin konfigüre edilmesi	70
7.5	Operator Client dilinin konfigüre edilmesi	70
7.6	Cihazların taranması	70
7.7	Sisteme erişim	71
7.8	Sunucu Araması'nın kullanımı	71
7.9	Yazılım lisanslarını etkinleştirme	72
7.9.1	Lisans Manager iletişim kutusu (Araçlar menüsü)	72
7.9.2	Lisans ekle iletişim kutusu	73
7.9.3	Lisans Inspector iletişim kutusu (Araçlar menüsü)	74
7.10	BVMS'i sürdürme	74
7.11	Bir cihazın değiştirilmesi	75
7.11.1	MS / EMS'nin değiştirilmesi	75
7.11.2	VRM'nin değiştirilmesi	76
7.11.3	Video kodlayıcının veya kod çözücünün değiştirilmesi	77
7.11.4	Operator Client'in Değiştirilmesi	80
7.11.5	Son testler	80
7.11.6	Divar IP 3000/7000'in kurtarma kurulumunun yapılması	80
7.12	Saat senkronizasyonunun ayarlanması	80
7.13	Video kodlayıcının veri depolama ortamının ayarlanması	80
8	Bir Enterprise Sistem Oluşturma	82
8.1	Enterprise Sistem için Sunucu Listesini ayarlama	82
8.2	Enterprise Kullanıcı Grubu Oluşturma	83
8.3	Bir Enterprise Hesap Oluşturma	83
8.4	Belirteç tabanlı kimlik denetimi	84
9	Komut Denetimlerinin Konfigüre Edilmesi	86
9.1	Komut Denetimlerinin Yönetilmesi	86
9.2	Otomatik olarak çalıştırılacak bir Komut Denetiminin konfigüre edilmesi	87
9.3	Bir Komut Denetiminin alınması	87
9.4	Bir Komut Denetiminin gönderilmesi	87
9.5	Bir başlangıç Komut Denetimini (ayarlar sayfası) yapılandırma	88
10	Konfigürasyon verilerinin yönetilmesi	89
10.1	Çalışan konfigürasyonun etkinleştirilmesi	89
10.2	Bir konfigürasyonun etkinleştirilmesi	90
10.3	Konfigürasyon verilerinin gönderilmesi	90
10.4	Ayarlama verilerini alma	91
10.5	Konfigürasyon verilerinin OPC'ye gönderilmesi	91
10.6	Video kodlayıcıların/kod çözücülerin durumlarının kontrol edilmesi	92
10.7	SNMP izlemenin ayarlanması	92
10.8	Rapor oluşturma	92
11	Konfigürasyon örnekleri	94
11.1	Bir Bosch ATM/POS Köprüsü eklemek	94
11.2	Bosch Allegiant giriş alarmı eklemek	95
11.3	VRM kaydı ile 2 Dinion IP kameranın eklenmesi ve konfigüre edilmesi	95
12	Genel Configuration Client pencereleri	97
12.1	Konfigürasyon penceresi	97

12.2	Menü komutları	98
12.3	Etkinleştirme Yöneticisi iletişim kutusu (Sistem menüsü)	100
12.4	Yapılandırmayı Etkinleştir iletişim kutusu (Sistem menüsü)	101
12.5	İlk Cihaz Taraması iletişim kutusu (Donanım menüsü)	101
12.6	Cihazları Genel Varsayılan Şifreyle Korumayı Etkinleştir iletişim kutusu (Donanım menüsü)	101
12.7	iSCSI depolama alanlarını CHAP şifresiyle koruma iletişim kutusu (Donanım menüsü)	102
12.8	Cihaz şifrelerini değiştir iletişim kutusu (Donanım menüsü)	102
12.9	Cihaz yazılımını güncelleştir iletişim kutusu (Donanım menüsü)	103
12.10	Cihaz IP'sini ve ağ ayarlarını değiştir iletişim kutusu (Donanım menüsü)	104
12.11	Cihaz Monitörü iletişim kutusu (Donanım menüsü)	106
12.12	Komut Denetimi Düzenleyici iletişim kutusu (Araçlar menüsü)	107
12.13	Kaynak Yöneticisi iletişim kutusu (Araçlar menüsü)	107
12.14	Sıralı Gösterim Oluşturucu iletişim kutusu (Araçlar menüsü)	107
12.15	Lisans Manager iletişim kutusu (Araçlar menüsü)	107
12.15.1	Lisans ekle iletişim kutusu	108
12.16	Lisans Inspector iletişim kutusu (Araçlar menüsü)	108
12.17	İş istasyonu izleme iletişim kutusu (Araçlar menüsü)	108
12.18	Raporlar iletişim kutuları (Raporlar menüsü)	108
12.18.1	Kayıt Çizelgeleri iletişim kutusu	109
12.18.2	Programlı Kayıt Ayarları iletişim kutusu	109
12.18.3	Görev Çizelgeleri iletişim kutusu	109
12.18.4	Kameralar ve Kayıt Parametreleri iletişim kutusu	109
12.18.5	Stream Quality Settings iletişim kutusu	109
12.18.6	Olay Ayarları iletişim kutusu	109
12.18.7	Bileşik Olay Ayarları iletişim kutusu	109
12.18.8	Alarm Ayarları iletişim kutusu	109
12.18.9	Yapılandırılmış Kullanıcılar iletişim kutusu	110
12.18.10	Kullanıcı Grupları ve Hesapları iletişim kutusu	110
12.18.11	Cihaz İzinleri iletişim kutusu	110
12.18.12	Çalıştırma İzinleri iletişim kutusu	110
12.18.13	Yapılandırma İzinleri iletişim kutusu	110
12.18.14	Kullanıcı Grubu İzinleri iletişim kutusu	110
12.18.15	Güvenlik Ayarları iletişim kutusu	110
12.18.16	Uygulama izinleri iletişim kutusu	110
12.18.17	Atlanan cihazlar iletişim kutusu	110
12.19	Alarm Ayarları iletişim kutusu (Ayarlar menüsü)	111
12.20	SNMP Ayarları iletişim kutusu (Ayarlar menüsü)	111
12.21	LDAP Sunucusu Ayarları iletişim kutusu (Ayarlar menüsü)	112
12.21.1	Bir LDAP grubunun ilişkilendirilmesi	113
12.22	LDAP kullanıcı grubu sırasını tanımla iletişim kutusu (Ayarlar menüsü)	114
12.23	Erişim belirteci ayarları iletişim kutusu (Ayarlar menüsü)	114
12.24	Güvenilir sertifika ayarları iletişim kutusu (Ayarlar menüsü)	115
12.25	Seçenekler iletişim kutusu (Ayarlar menüsü)	116
13	Aygıtlar sayfası	119
13.1	Cihaz durumlarını ve özelliklerini güncelleme	119
13.2	IP cihazların şifresinin değiştirilmesi	120
13.3	Cihaz ekleme	120
13.4	Sunucu listesi / Adres Defteri sayfası	123
13.4.1	Sunucu Ekle iletişim kutusu.	124

13.4.2	Server Lookup Yapılandırması	124
13.4.3	Sunucu Listesini Yapılandırma	124
13.4.4	Sunucu Listesi Aktarma	125
13.4.5	Sunucu Listesi Alma	125
13.5	DVR (Dijital Video Kayıt Cihazı) sayfası	125
13.5.1	DVR cihazları	126
13.5.2	Tarama yoluyla DVR cihazı ekleme	126
13.5.3	DVR iletişim kutusu ekle	127
13.5.4	Ayarlar sekmesi	127
13.5.5	Kameralar sekmesi	127
13.5.6	Girişler sekmesi	127
13.5.7	Röleler sekmesi	128
13.5.8	Bir DVR'nin entegrasyonunun ayarlanması	128
13.6	Matris Anahtarları sayfası	128
13.6.1	Bosch Allegiant cihazı ekleme	129
13.6.2	Bosch Allegiant aygıtının konfigüre edilmesi	129
13.6.3	Çıkışlar sayfası	129
13.6.4	Girişler sayfası	130
13.6.5	Bağlantı sayfası	130
13.6.6	Kameralar sayfası	131
13.7	İş istasyonu sayfası	131
13.7.1	Bir iş istasyonunu manuel olarak ekleme	131
13.7.2	Bir Bosch IntuiKey klavyeyi yapılandırma (ayarlar sayfası) (iş istasyonu)	132
13.7.3	Adli Aramayı bir iş istasyonunda etkinleştirme (ayarlar sayfası)	132
13.7.4	Bir başlangıç Komut Denetimini (ayarlar sayfası) yapılandırma	132
13.7.5	Ayarlar sayfası	133
13.7.6	Bir iş istasyonunun ağ adresini değiştirmek	134
13.8	Dekoderler sayfası	134
13.8.1	Bir Video Kodlayıcı / Video Kod Çözücüyü manuel olarak ekleme	135
13.8.2	Video Kodlayıcı Düzenle / Video Kod Çözücü Düzenle iletişim kutusu	136
13.8.3	Bir video kodlayıcı / video kod çözücünün şifresini değiştirme (Şifreyi değiştir / Şifreyi gir)	137
13.8.4	Dekoder profili	138
13.8.5	Monitör ekranı	139
13.8.6	Bosch IntuiKey klavyenin ayarlanması (video kod çözücü)	139
13.8.7	Bosch IntuiKey klavyeyle kullanım için bir video kod çözücünün ayarlanması	139
13.8.8	Kod çözücü logosunu sil	140
13.9	Monitör grupları sayfası	140
13.9.1	Bir monitör grubunu manuel olarak ekleme	140
13.9.2	Bir monitör grubunu yapılandırma	141
13.10	İletişim Aygıtları sayfası	141
13.10.1	Bir E-posta/SMTP Sunucusu ekleme	141
13.10.2	SMTP Sunucusu sayfası	142
13.10.3	Bir iletişim aygıtının konfigüre edilmesi	142
13.10.4	Test E-postası Gönder iletişim kutusu	143
13.11	ATM/POS sayfası	143
13.11.1	Manuel olarak bir Bosch ATM/POS Köprüsü ekleme	143
13.11.2	Bosch ATM/POS Köprüsü sayfası	144
13.11.3	Bir çevreirim aygıtının konfigüre edilmesi	145
13.11.4	DTP Ayarları sayfası	145

13.11.5	ATM Ayarları sayfası	145
13.11.6	Girişler sayfası	146
13.12	Giriş Kart Okuyucuları	146
13.12.1	Giriş Kart Okuyucusu Ekle iletişim kutusu	146
13.12.2	Giriş Kart Okuyucusu Ayarları sayfası	147
13.13	Sanal Girdiler sayfası	147
13.13.1	Manuel olarak Sanal Giriş ekleme	147
13.14	SNMP sayfası	148
13.14.1	Manuel olarak bir SNMP ekleme	148
13.14.2	Bir SNMP trap alıcısını (SNMP trap alıcısı sayfası) yapılandırma	148
13.14.3	SNMP Trap Kaydedici iletişim kutusu	149
13.15	Klavye Atama sayfası	150
13.16	I/O Modülleri sayfası	151
13.16.1	Manuel olarak bir G/Ç modülü ekleme	151
13.16.2	Bir G/Ç modülünün konfigüre edilmesi	151
13.16.3	ADAM sayfası	152
13.16.4	Girişler sayfası	152
13.16.5	Röleler sayfası	152
13.17	Allegiant CCL Emülasyon sayfası	153
13.17.1	Manuel olarak bir Allegiant CCL emülasyonu ekleme	153
13.17.2	Allegiant CCL komutları	153
13.17.3	Allegiant CCL emülasyonun konfigüre edilmesi	154
13.18	Mobil Video Hizmeti sayfası	154
13.18.1	Mobil Video Servisi	154
13.18.2	Manuel olarak bir Mobil Video Hizmeti ekleme	155
13.19	İzinsiz giriş panelleri sayfası	155
13.19.1	Manuel olarak bir Hırsız Alarm Paneli ekleme	156
13.19.2	Ayarlar sayfası	156
13.20	Kartlı geçiş sistemleri sayfası	156
13.20.1	Kartlı geçiş sistemi ekleme	157
13.20.2	Bir kartlı geçiş sistemini düzenleme	157
13.20.3	Ayarlar sayfası	157
13.21	Video analiz sayfası	157
13.21.1	Video Analiz Ayarları sayfası	158
13.21.2	Video Analiz Cihazı Ekleme	158
13.21.3	Person Identification cihazları sayfası	159
13.21.4	Bir Kişi Tanıma cihazı (PID) ekleme	159
13.21.5	PID sayfası	160
13.21.6	Bir BVMS merkezi sunucu arızasından sonra yeniden PID'ye erişmeyi sağlama	160
13.21.7	Bir Kişi Tanıma cihazına (PID) kamera ekleme	161
13.21.8	Kişi Tanımlama alarmları için kamera parametrelerini yapılandırma	161
13.21.9	Kişi gruplarını yapılandırma	161
13.21.10	LPR cihazı ekleme	162
13.22	VRM Aygıtları sayfası	163
13.22.1	Tarama yoluyla VRM Cihazları ekleme	164
13.22.2	Manuel olarak bir birincil veya ikincil VRM ekleme	165
13.22.3	Bir VRM cihazını düzenleme	166
13.22.4	VRM Ayarları sayfası	167
13.22.5	SNMP sayfası	167

13.22.6	Hesaplar sayfası	167
13.22.7	Gelişmiş sayfası	167
13.22.8	VRM kaydını şifreleme	168
13.22.9	VRM cihazının şifresinin değiştirilmesi	169
13.22.10	VRM havuzu ekleme	169
13.22.11	Arıza Yedekleme VRM'sinin manuel olarak eklenmesi	170
13.22.12	Manuel olarak Yedek (Mirrored) VRM ekleme	170
13.22.13	Tarama aracılığıyla Video Kodlayıcı ekleme	172
13.22.14	Tarama yoluyla VSG cihazları ekleme	172
13.22.15	BVMS Yapılandırmasını Eşitleme	173
13.22.16	Yapılandırmayı VRM'den içe aktarma	173
13.23	Havuz sayfası	173
13.23.1	Havuzda otomatik kaydetme modunu ayarlama	175
13.23.2	Bir Video Kodlayıcı / Video Kod Çözücüyü manuel olarak ekleme	175
13.23.3	Manuel olarak bir iSCSI cihazı ekleme	176
13.23.4	Manuel olarak bir Video Streaming Gateway ekleme	177
13.23.5	Manuel olarak bir DSA E Series iSCSI cihazı ekleme	178
13.23.6	Tarama aracılığıyla Video Kodlayıcı ekleme	180
13.23.7	Tarama yoluyla VSG cihazları ekleme	181
13.23.8	Cihaz Ağacında çift kaydın ayarlanması	181
13.24	Bosch Video Kodlayıcı / Video Kod Çözücü sayfası	181
13.25	iSCSI cihaz sayfası	182
13.25.1	iSCSI veri depolama havuzu	182
13.25.2	Manuel olarak bir iSCSI cihazı ekleme	183
13.25.3	Manuel olarak bir DSA E Series iSCSI cihazı ekleme	184
13.25.4	Bir iSCSI aygıtının konfigüre edilmesi	186
13.25.5	Temel Ayarlar sayfası	187
13.25.6	Yük Dengeleme iletişim kutusu	188
13.25.7	Bir iSCSI sistemini başka bir havuza taşıma (Havuzu değiştir...)	188
13.25.8	LUN'lar sayfası	189
13.25.9	Bir LUN eklemek	189
13.25.10	LUN formatlamak	191
13.25.11	iqn-Mapper iletişim kutusu	191
13.26	Video Streaming Gateway cihaz sayfası	191
13.26.1	Manuel olarak bir Video Streaming Gateway ekleme	192
13.26.2	Bir Video Streaming Gateway'i düzenleme	193
13.26.3	VSG'ye kamera eklenmesi	194
13.26.4	Bosch Video Kodlayıcı Ekle iletişim kutusu	194
13.26.5	ONVIF Video Kodlayıcı Ekle iletişim kutusu	195
13.26.6	JPEG Kamerası Ekle iletişim kutusu	197
13.26.7	RTSP Video Kodlayıcı Ekle iletişim kutusu	198
13.26.8	Bir VSG'yi başka bir havuza taşıma (Havuzu değiştir)	198
13.26.9	Çoklu yayını yapılandırma (çoklu yayın sekmesi)	199
13.26.10	Günlük defterine kaydı yapılandırma (gelişmiş sekmesi)	199
13.26.11	ONVIF Camera Event Driver Tool'u Configuration Client'tan başlatma	200
13.27	Sadece Canlı sayfası	200
13.27.1	Tarama yoluyla yalnızca anlı cihazlar ekleme	201
13.27.2	Bir Video Kodlayıcı / Video Kod Çözücüyü manuel olarak ekleme	201
13.27.3	Bir video kodlayıcı için hedef şifresi girme (Kimlik denetimi yap...)	202

13.28	Yerel Depolama sayfası	203
13.29	Unmanaged Site sayfası	203
13.29.1	Manuel olarak bir unmanaged site ekleme	204
13.29.2	Unmanaged site aktarımı	204
13.29.3	Unmanaged Site sayfası	204
13.29.4	Bir Unmanaged ağ cihazı ekleme	205
13.29.5	Saat diliminin ayarlanması	206
14	Bosch Video Kodlayıcı / Video Kod Çözücü / Kamera sayfası	207
14.1	Bir VRM havuzuna video kodlayıcı ekleme	209
14.2	Sadece canlı izlenecek video kodlayıcı ekleme	209
14.3	Yerel veri depolamalı video kodlayıcısı ekleme	209
14.4	Tek bir yer tutucu kamera ekleme	209
14.5	Bir video kodlayıcıyı düzenleme	210
14.5.1	Canlı videoyu şifreleme (Video Kodlayıcıyı Düzenle)	210
14.5.2	Cihaz özelliklerini güncelleme (Video Kodlayıcıyı Düzenle)	210
14.5.3	Video Kodlayıcı Düzenle / Video Kod Çözücü Düzenle iletişim kutusu	211
14.6	Asıllık doğrulamasının yönetilmesi	212
14.6.1	Asıllık doğrulaması	213
14.6.2	Kimlik denetiminin ayarlanması	214
14.6.3	Bir sertifika yükleme	214
14.6.4	Bir sertifika indirme	215
14.6.5	Bir sertifikayı bir iş istasyonuna yükleme	215
14.7	Bir video kodlayıcı için hedef şifresi girme (Kimlik denetimi yap...)	215
14.8	Bir video kodlayıcı / video kod çözücünün şifresini değiştirme (Şifreyi değiştir / Şifreyi gir)	216
14.9	Bir video kodlayıcıyı başka bir havuza taşıma (Havuzu Değiştir...)	217
14.10	Değiştirilen bir video kodlayıcıdaki kayıtları kurtarma (Öncekilere ait kayıtlarla ilişkilendirme)	217
14.11	Video kodlayıcıları / video kod çözücüleri yapılandırma	218
14.11.1	Video kodlayıcının veri depolama ortamının ayarlanması	218
14.11.2	Birden çok enkoderin / dekoderin konfigüre edilmesi	219
14.11.3	Video kodlayıcıda arıza yedekleme kayıt modunu ayarlama	220
14.11.4	Kayıt Yönetimi sayfası	221
14.11.5	Kayıt tercihleri sayfası	221
14.12	Çoklu yayını yapılandırma	222
15	ONVIF sayfası	224
15.1	Tarama aracılığıyla sadece canlı ONVIF cihazı ekleme	224
15.2	ONVIF Video Kodlayıcı sayfası	224
15.3	ONVIF Video Kodlayıcı Olayları sayfası	225
15.3.1	ONVIF profili ekleme ve kaldırma	227
15.3.2	Bir ONVIF eşleştirme tablosu dosyasını dışa aktarma	228
15.3.3	Bir ONVIF eşleştirme tablosu dosyasını içe aktarma	228
15.3.4	Bir ONVIF eşleştirme tablosunu yapılandırma	229
15.4	ONVIF Yapılandırma sayfası	231
15.4.1	Ünite Erişimi	231
15.4.2	Tarih ve Saat	232
15.4.3	Kullanıcı Yönetimi	232
15.4.4	Video Kodlayıcı Profili sayfası	233
15.4.5	Ses Kodlayıcı Profili	235
15.4.6	Görüntüleme Genel Bilgileri	236
15.4.7	Arka Işık Dengeleme	236

15.4.8	Pozlama	237
15.4.9	Odak	238
15.4.10	Geniş Dinamik Aralık	239
15.4.11	Beyaz dengesi	239
15.4.12	Ağ Erişimi	239
15.4.13	Kapsamlar	241
15.4.14	Röleler	242
15.5	ONVIF Olay Kaynağı sayfası	243
15.6	ONVIF profilinin atanması	244
16	Haritalar ve Yapı sayfası	245
17	Haritaları ve mantıksal ağacı yapılandırma	247
17.1	Mantıksal Ağacın konfigüre edilmesi	247
17.2	Mantıksal Ağaca aygıt eklemek	248
17.3	Bir ağaç ögesinin kaldırılması	248
17.4	Kaynak dosyalarının yönetilmesi	248
17.4.1	Kaynak Yöneticisi iletişim kutusu	250
17.4.2	Kaynak Seç iletişim kutusu	250
17.5	Bir belge eklemek	251
17.5.1	URL Ekle iletişim kutusu	251
17.6	Harici Uygulamaya iletişim kutusu bağlantısı	252
17.7	Komut Denetimi Eklemek	252
17.8	Bir kamera sekansı eklemek	252
17.8.1	Sekans Oluşturucu iletişim kutusu	253
17.9	Önceden yapılandırılmış kamera sekanslarını yönetmek	254
17.9.1	Sekans Ekle iletişim kutusu	255
17.9.2	Sekans Adımı Ekle iletişim kutusu	255
17.10	Bir klasör eklemek	255
17.11	Bir harita eklemek	255
17.12	Başka bir haritaya bağlantı eklemek	256
17.12.1	Bağlantı için Harita Seç iletişim kutusu	256
17.13	Bir klasöre harita atamak	256
17.14	Bir saha haritasındaki cihazları yönetme	257
17.15	Genel haritayı ve harita görünüm pencerelerini yapılandırma	258
17.15.1	Genel haritayı yapılandırma	258
17.15.2	Genel haritada kameraları yapılandırma	259
17.15.3	Genel haritaya harita ekleme	260
17.16	Harita görünüm penceresi ekleme	261
17.17	Map-based tracking assistant'ı etkinleştirme	262
17.18	Arıza rölesinin eklenmesi	262
17.18.1	Arıza Rölesi iletişim kutusu	263
17.19	Cihazların atlanmasını yapılandırma	263
18	Takvimler sayfası	264
18.1	Kayıt Takvimleri sayfası	264
18.2	Görev Takvimleri sayfası	264
19	Takvimlerin konfigüre edilmesi	266
19.1	Bir Kayıt Takviminin konfigüre edilmesi	266
19.2	Bir Görev Takvimi eklemek	267
19.3	Standart Görev Takviminin konfigüre edilmesi	267
19.4	Tekrar eden Görev Takviminin konfigüre edilmesi	267

19.5	Görev Takviminin Kaldırılması	267
19.6	Tatillerin ve istisna günlerin eklenmesi	268
19.7	Tatillerin ve istisna günlerin kaldırılması	269
19.8	Bir takvimin yeniden adlandırılması	269
20	Kameralar ve Kayıt sayfası	270
20.1	Kameralar sayfası	270
20.2	Kayıt ayarları sayfaları	274
21	Kameraların konfigüre edilmesi ve ayarların kaydedilmesi	275
21.1	Tablolara kopyalamak ve yapıştırmak	275
21.2	Kamera Tablosunun aktarılması	276
21.3	Akış kalitesi ayarlarının konfigüre edilmesi	276
21.3.1	Akış Kalitesi Ayarları iletişim kutusu	277
21.4	Kamera özelliklerinin konfigüre edilmesi	280
21.5	Kayıt ayarlarının konfigüre edilmesi (yalnızca VRM ve Yerel Depolama)	280
21.6	Zamanlanmış Kayıt Ayarları iletişim kutusu (sadece VRM ve Yerel Depolama)	281
21.7	PTZ port ayarlarının ayarlanması	284
21.8	Önceden tanımlanmış konumları ve yardımcı komutları yapılandırma	284
21.9	Önceden tanımlanmış konumlar ve AUX komutları iletişim kutusu	285
21.10	ROI işlevinin ayarlanması	286
21.11	ANR işlevinin ayarlanması	286
21.12	Kamera Tablosunda çift kaydın ayarlanması	287
21.13	Video Akış Ağ Geçidini Yönetme	287
21.13.1	ONVIF profilinin atanması	287
22	Olaylar sayfası	289
22.1	Yineleme Bekleme Ayarları sekmesi	290
22.2	Gelişmiş harita görüntüleyici için ayarlar sekmesi	290
22.3	Olay yapılandırması için ayarlar sekmesi	291
22.4	Komut Denetimi Düzenleyici iletişim kutusu	291
22.5	Birleşik Olay Oluştur / Birleşik Olayı Düzenle iletişim kutusu	292
22.6	Denetim Dili Seç iletişim kutusu	292
22.7	Olay Türünün Önceliklerini Düzenle iletişim kutusu	292
22.8	Cihazları Seç iletişim kutusu	293
22.9	Metin Verisi Kaydı iletişim kutusu	293
23	Alarmlar sayfası	294
23.1	Alarm Ayarları iletişim kutusu	295
23.2	Görüntü Paneli İçeriğini Seç iletişim kutusu	296
23.3	Görüntü Bölmesi İçeriği iletişim kutusunu (MG) seçin	297
23.4	Alarm Seçenekleri iletişim kutusu	297
23.5	Kaynak Seç iletişim kutusu	301
24	Olayların ve alarmların konfigüre edilmesi	302
24.1	Tablolara kopyalamak ve yapıştırmak	303
24.2	Bir tablo satırının kaldırılması	303
24.3	Kaynak dosyalarının yönetilmesi	303
24.4	Bir olayın konfigüre edilmesi	303
24.5	Bir olayın çoğaltılması	303
24.6	Kullanıcı olaylarının günlüğe kaydedilmesi	304
24.7	Kullanıcı olayı düğmelerinin konfigüre edilmesi	304
24.8	Birleşik Olay oluşturmak	305
24.9	Bir Birleşik Olayın düzenlenmesi	306

24.10	Bir alarmın konfigüre edilmesi	306
24.11	Tüm alarmların ayarlarının konfigüre edilmesi	307
24.12	Alarm için alarm öncesi ve alarm sonrası sürenin ayarlanması	307
24.13	Alarm kaydının metin verileri ile tetiklenmesi	308
24.14	Sürekli kayda metin verileri ekleme	308
24.15	Alarm kaydının korunması	308
24.16	Yanıp sönen etkin noktaları yapılandırma	309
24.17	Kartlı geçiş sistemlerindeki olaylar ve alarmlar	310
24.18	Kişi Tanımlama için olaylar ve alarmlar	310
25	Kullanıcı grupları sayfası	311
25.1	Kullanıcı Grubu Özellikleri sayfası	313
25.2	Kullanıcı Özellikleri sayfası	313
25.3	Oturum Açma Çifti Özellikleri sayfası	315
25.4	Kamera İzinleri sayfası	315
25.5	Kontrol Öncelikleri sayfası	316
25.6	Kullanıcı Grubu İzinlerini Kopyala iletişim kutusu	317
25.7	Dekoder izinleri sayfası	317
25.8	Olaylar ve Alarmlar sayfası	318
25.9	Kimlik bilgileri sayfası	318
25.10	Mantıksal Ağaç sayfası	319
25.11	Operatör Özellikleri sayfası	319
25.12	Öncelikler sayfası	322
25.13	Kullanıcı Arabirimi sayfası	323
25.14	Sunucu Erişim sayfası	324
25.15	Yapılandırma İzinleri sayfası	325
25.16	Kullanıcı Grubu İzinleri sayfası	326
25.17	Hesap ilkeleri sayfası	326
25.17.1	Çevrimdışı Operator Client	328
25.18	Her uygulama tipi sayfası için oturum açma izinleri	330
25.19	Tehdit yönetimi ayarları sayfası	331
26	Kullanıcıları, izinleri ve Enterprise Erişimi ayarlama	332
26.1	Grup veya hesap oluşturma	333
26.1.1	Standart bir kullanıcı grubu oluşturma	333
26.1.2	Enterprise Kullanıcı Grubu Oluşturma	333
26.1.3	Bir Enterprise Hesap Oluşturma	334
26.2	Bir kullanıcı oluşturmak	335
26.3	Bir çift kullanıcı erişim grubunun oluşturulması	335
26.4	Çift kimlik denetimi grubuna oturum açma çifti ekleme	336
26.5	Yönetici Grubunu Yapılandırma	337
26.6	İlişkili bir LDAP grubunu seçme	337
26.7	Kullanıcı oturum açma izninin planlanması	338
26.8	Kullanım izinlerini ayarlama	338
26.9	Cihaz izinlerini yapılandırma	339
26.10	Çeşitli önceliklerin konfigüre edilmesi	339
26.11	Kullanıcı grubu izinlerinin kopyalanması	340
27	Video tabanlı yangın alarm algılama ayarı	341
27.1	Yangın algılama kamerasının yapılandırılması	341
27.2	Bir VRM havuzuna video kodlayıcı ekleme	342
27.3	Tarama aracılığıyla Video Kodlayıcı ekleme	342

27.4	Tarama yoluyla yalnızca anlı cihazlar ekleme	342
27.5	Tarama yoluyla yerel veri depolama alanı video kodlayıcıları ekleme	343
27.6	Bir yangın olayının yapılandırılması	343
27.7	Yangın alarminin yapılandırılması	344
28	VIDEOJET 7000 connect'e bağlı MIC IP 7000'in yapılandırılması	345
29	Sorun giderme	346
29.1	İstenen dilin Windows'ta konfigüre edilmesi	347
29.2	Bosch IntuiKey klavyesine bağlantıyı tekrar kurma	348
29.3	Allegiant kamera sayısının azaltılması	348
29.4	Kullanılan portlar	348
29.5	ONVIF olaylarının kaydedilmesini etkinleştirme	354
	Sözlük	356
	Dizin	365

1 Yardım menüsünün kullanımı



Uyarı!

Bu belgede BVMS Viewer için kullanılmayan bazı işlevler açıklanmaktadır.

Farklı BVMS sürümleri hakkında ayrıntılı bilgi için bkz. www.boschsecurity.com ve BVMS Hızlı Seçim Kılavuzu: [BVMS Hızlı Seçim Kılavuzu](#).

BVMS'de bir şeyler yapma konusunda daha fazla bilgi edinmek için, aşağıdaki yöntemlerden birini kullanarak çevrimiçi Yardım'a erişin.

İçindekiler, Dizin veya Arama'yı kullanmak için:

- ▶ **Yardım** menüsünde **Yardıma Göster**'ye tıklayın. Gezinmek için düğmeleri ve bağlantıları kullanın.

Bir pencere veya iletişim kutusu ile ilgili yardım almak için:

- ▶ Araç çubuğundaki  simgesine tıklayın.
- VEYA
- ▶ Bir program penceresi veya iletişim kutusu ile ilgili yardım almak için F1 tuşuna basın.

1.1

Bilgi bulma

Birkaç yolla Yardım bölümünde bilgi bulabilirsiniz.

Çevrimiçi Yardım bölümünde bilgi bulmak için:

1. **Yardım** menüsünde **Yardım** düğmesini tıklayın.
2. Soldaki panel görünmüyorsa, **Göster** tuşunu tıklayın.
3. Yardım penceresinde aşağıdakileri yapın:

Tıklayın:	Yapılacak İşlem:
İçerik	Çevrimiçi Yardım'ın içindekiler tablosunu görüntüler. Konularla bağlantılı sayfaları görüntülemek için kitapları, sağdaki panelde ilgili konuyu görüntülemek için de sayfaları tıklayın.
Dizin	İstediğiniz kelime veya tümceleri arayın ya da dizin anahtar kelimeleri listesinden seçin. İlgili konuyu sağdaki panelde görüntülemek için anahtar kelimeyi çift tıklayın.
Arama	Konunun içeriğinde geçen kelimeleri veya tümceleri bulun. Metin alanına kelimeyi veya tümceyi yazın, ENTER tuşuna basın ve konu listesinden istediğiniz konuyu seçin.

Kullanıcı arayüzü metinleri **kalin** yazı tipiyle işaretlenir.

- ▶ Ok, altı çizili metni ve uygulamadaki bir öğeyi tıklatabileceğinizi belirtir.

İlgili Konular

- ▶ Kullanmakta olduğunuz uygulama penceresi hakkındaki bilgileri içeren konuyu görüntülemek için tıklayın. Bu konu, pencere üzerindeki kontrol nesnelere ilgili bilgiler sunar.

Konseptler, sayfa 22 seçili konular hakkında ilave bilgiler sağlar.



Uyarı!

Bu simge, olası mal hasarı veya veri kaybı riskini gösterir.

1.2

Yardıma'ın yazdırılması

Çevrimiçi Yardım bölümünü kullanırken konuları ve bilgileri doğrudan tarayıcı penceresinden yazdırabilirsiniz.

Yardıma konusunu yazdırmak için:

1. Sağdaki panelde sağ tıklayın ve **Yazdır**'ı seçin.
Yazdır iletişim kutusu açılır.
2. **Yazdır**'a tıklayın.
⇒ Konu, belirtilen yazıcı kullanılarak yazdırılır.

2

Giriş

BVMS ve Mobil Uygulama tarafından kullanılan Açık Kaynak Yazılım lisanslarına erişmek için bağlantıyı tıklayın:

<http://www.boschsecurity.com/oss/>



patentlist.hevcadvance.com adresinde listelenen patentlerin biri veya daha fazlası tarafından karşılanır.

Bu kılavuz, BVMS yazılımındaki yapılandırmanın temel adımları boyunca sizi yönlendirecektir. Ayrıntılı yardım ve adım adım talimatlar için Yapılandırma Kılavuzunu okuyun veya Çevrimiçi Yardımı kullanın.

BVMS

BVMS dijital video, ses ve verileri IP ağları arasında entegre eder.

Sistem aşağıdaki yazılım modüllerinden oluşur:

- Management Server
- VRM ile kayıt (Video Recording Manager)
- Operator Client
- Configuration Client

Çalışan bir sistem kurmak için aşağıdaki işlemleri gerçekleştirmeniz gerekir:

- Servislerin kurulması (Management Server ve VRM)
- Operator Client ve Configuration Client kurulması
- Ağa bağlanma
- Cihazların ağa bağlanması
- Temel yapılandırma:
 - Cihazların eklenmesi (örn. ağda bulunan cihazların taranmasıyla)
 - Mantıksal ağaç yapısının oluşturulması
 - Takvimlerin, kameraların, olayların ve alarmların ayarlanması
 - Kullanıcı gruplarının ayarlanması

BVMS Export Player

BVMS Export Player aktarılan video klip kayıtlarını görüntüler.

BVMS Viewer

BVMS Viewer, ağa bağlı Bosch kameralar ve kayıt cihazlarının canlı izlenmesi ve videolarının kayıttan izlenmesine yönelik bir IP video güvenlik uygulamasıdır. Yazılım paketi canlı izleme ve video kayıttan izleme için bir Operator Client ile bir Configuration Client'tan oluşur. BVMS Viewer mevcut Bosch IP video ürün yelpazesinin yanı sıra eski Bosch video cihazlarını da destekler.

BVMS Viewer tarafından kullanılan Açık Kaynak Yazılım lisanslarına erişmek için şu bağlantıya tıklayın:

<http://www.boschsecurity.com/oss>.

BVMS Configuration Client

BVMS Configuration Client ana fikri, cihazların yapılandırmasıyla başladıktan sonra mantıksal ağacın yapılandırmasıyla devam etmektir. Bu iki adımdan sonra, cihazların programları, kayıtları, olayları ve alarmları ilgili sayfalarında yapılandırılabilir. Son adım kullanıcı grupları sayfasında kullanıcı gruplarını yapılandırmaktır. Tüm sayfalar soldan sağa yapılandırıldıktan sonra her şeyi yapılandırılır ve operatör Operator Client'ı kullanmaya başlayabilir.

Her sayfayı yapılandırdıktan sonra yapılandırmayı araçlar menüsündeki  simgesine tıklayarak kaydedin.

Değişiklikleri BVMS Operator Client'ta görünür hale getirmek için  simgesine tıklayın.

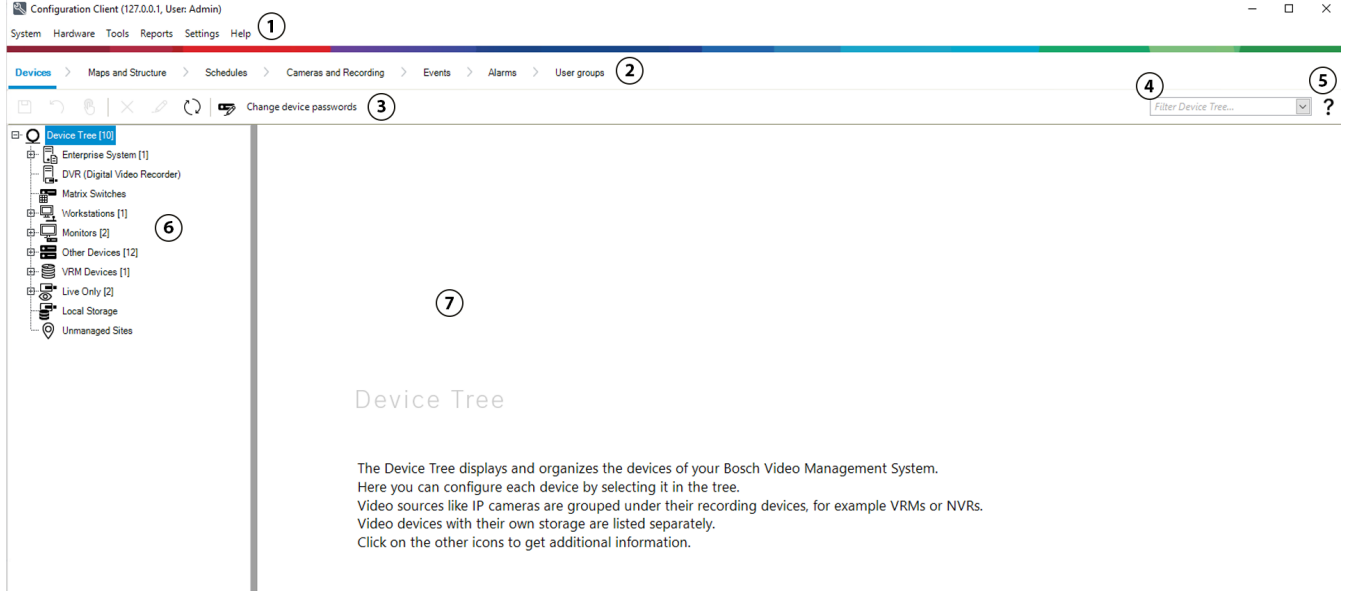

1	Menü çubuğu	Bir menü komutu seçmenizi sağlar.
2	Sayfa çubuğu	Gerekli tüm adımları soldan sağa doğru yapılandırmanızı sağlar.
3	Araç çubuğu	Etkin sekmeğe göre kullanılabilir düğmeleri görüntüler. Araç ipucunu görüntülemek için bir simgenin üzerine gelin.
4	Arama çubuğu	Bir cihaz ağacında belirli bir cihazı ve bunun ilgili üst öğelerini aramanızı sağlar.
5	Yardım simgesi	BVMS Configuration Client çevrimiçi yardımını görüntüler.
6	Seçim penceresi	Sistemdeki kullanılabilir tüm cihazların hiyerarşik listesidir.
7	Yapılandırma penceresi	Seçilen cihazı yapılandırmanızı sağlar.

BVMS Operator Client

2.1

BVMS sürümleri

Farklı BVMS sürümleri size tam ölçeklenebilirlik sunar, böylece video gözetim sistemini ihtiyaçlarına göre büyütebilirsiniz.

BVMS'nin aşağıdaki sürümleri mevcuttur:

- BVMS Professional
- BVMS Enterprise
- BVMS Plus
- BVMS Lite
- BVMS Viewer

BVMS Viewer ve BVMS Professional Sadece Yazılım ürünleridir. Bunları Bosch DIVAR IP cihazlarında kullanamazsınız.

BVMS Lite ve BVMS Plus'ı Bosch DIVAR IP cihazlarında veya herhangi bir donanımda Yalnızca Yazılım ürünleri olarak kullanabilirsiniz.

Farklı BVMS sürümleri hakkında ayrıntılı bilgi için bkz. www.boschsecurity.com ve BVMS Hızlı Seçim Kılavuzu:

[BVMS Hızlı Seçim Kılavuzu](#).

2.2

BVMS Lisansı etkinleştirmeye ilgili genel bilgiler

Bu bölümde, BVMS'nin lisansının etkinleştirilmesiyle ilgili genel bilgiler sunulmaktadır.

Lisans siparişi

- Bosch sipariş masasını kullanarak sipariş edin.
- Sipariş onayı, daha sonraki yazılım etkinleştirme işlemi için gereken yeni yazılım sipariş kimliğini içerir.
- BVMS 11.0'den itibaren BVMS temel ve genişletme lisansları yazılım sürümüne bağımlı değildir.

Lisans etkinleştirme

- Bosch Remote Portal (<https://www.remote.boschsecurity.com>) Bosch **Lisans Yöneticisi**'in yerini almaktadır.
- Bosch Remote Portal'da yeni bir kullanıcı kaydı yapılması gerekmektedir.
- Lisans etkinleştirme için Sistem bilgileri dosyasının ve Yazılım sipariş kimliğinin girilmesi zorunludur.
- Remote Portal'ın çıkışı Lisans dosyasıdır ve tüm etkinleştirme ayrıntılarını içerir. Bu dosyayı yüklü BVMS sistemine ekleyin.
- Etkinleştirme işlemi, yazılım güvencesi döneminin başlangıç tarihini tanımlar. Bitiş tarihi BVMS Configuration Client'taki **Lisans Yöneticisi**'de görüntülenir.

Yazılım lisansı etkinleştirme işlemi



Yazılım lisanslarınızı etkinleştirmek için şunları yapın:

1. Yazılım ürünlerini sipariş edin
 - Yazılım ürünlerinizi standart Bosch sipariş sürecini takip ederek sipariş edin.
 - Yazılım siparişleri, bir veya birden fazla ürün sürümüne ilişkin bir veya birden fazla üründen oluşabilir.
2. Yazılım siparişi kodunu alın
 - Siparişin sonucu, yazılım siparişi kodunu içeren bir yazılım siparişi onayıdır.
 - Yazılım siparişi kodu, yüklü yazılımın (işletim sisteminde ve donanımda) sipariş edilen yazılım ürünlerine bağlanmasını sağlar.
3. Lisansı etkinleştirin

- Lisans etkinleştirme için yazılımın yüklü olduğu benzersiz işletim sistemini ve donanımı temsil eden sistem bilgi dosyasının girilmesi gerekir.
 - Etkinleştirme, yazılım siparişi kodunu yüklü yazılıma bağlar ve lisans dosyasını çıkış olarak oluşturur.
 - Etkinleştirme, yazılım güvencesi başlangıç ve bitiş tarihi gibi sistemin özelliklerini tanımlar.
4. Yazılımı etkinleştirin
- Yazılımı etkinleştirmek için lisans dosyasını yüklü yazılıma ekleyin.
 - Lisans dosyaları, etkinleştirilen öğelere göre BVMS özelliklerini sağlar.

**Uyarı!****Lisans dosyası şu etkinleştirme ayrıntılarını içerir:**

- BVMS ürün sürümü
- İzin verilen BVMS sürümü
- Yazılım Güvencesinin sona erme tarihi
- Genişleme/özellik lisansı sayısı

Bkz.

- *Yazılım lisanslarını etkinleştirme, sayfa 72*

3 Sisteme genel bakış



Uyarı!

Bu belgede BVMS Viewer için kullanılmayan bazı işlevler açıklanmaktadır.

Farklı BVMS sürümleri hakkında ayrıntılı bilgi için bkz. www.boschsecurity.com ve BVMS Hızlı Seçim Kılavuzu: [BVMS Hızlı Seçim Kılavuzu](#).

BVMS uygulamasını kurmak ve ayarlamak istiyorsanız BVMS konusunda bir sistem eğitimine katılın.

Desteklenen cihaz yazılım ve donanım sürümleri ile diğer önemli bilgiler için şu anki BVMS sürümünün Sürüm Notlarına bakın.

BVMS'nin kurulabileceği bilgisayar özellikleri hakkında bilgi için Bosch iş istasyonları ve sunucularının teknik broşürlerine bakın.

BVMS yazılım modülleri isteğe bağlı olarak tek bilgisayara da kurulabilir.

Önemli bileşenler

Bileşen	Açıklama
Management Server (Kurulumda seçilebilir)	Akış yönetimi, alarm yönetimi, öncelik yönetimi, Yönetim kayıt defteri, kullanıcı yönetimi, cihaz durum yönetimi. Ek Enterprise System lisansı: Enterprise User Group'ların ve Enterprise Account'ların yönetimi.
Config Wizard	Kayıt sisteminin kolay ve hızlı kurulumu.
Configuration Client (Kurulumda seçilebilir)	Operator Client için sistem yapılandırması ve yönetimi.
Operator Client (Kurulumda seçilebilir)	Canlı izleme, kayıtlara erişim ve kayıttan izleme, alarm ve birden fazla Management Server bilgisayarına eş zamanlı olarak erişme.
Video Recording Manager (Kurulumda seçilebilir)	Birden fazla iSCSI cihazı arasında yük dengelemesini yönetirken, bir taraftan da iSCSI cihazları üzerindeki veri depolama kapasitesini video kodlayıcılara atama. Kayıttan izleme video ve ses verilerini iSCSI'dan Operator Client'lara aktarma.
Mobile Video Service (Kurulumda seçilebilir)	BVMS'de yapılandırılmış bir kameradan gelen canlı ve kayıttan izleme video akışını, ağda mevcut bant genişliğine uygun olacak şekilde çapraz kodlayan bir çapraz video kodlama hizmeti sağlar. Bu hizmet, örneğin, iPhone veya Web istemcisi gibi video istemcilerinin sınırlı bant genişliğine sahip güvensiz ağ bağlantıları üzerinden çapraz kodlanmış video akışlarını almasını sağlar.
Web İstemcisi	Web tarayıcısı aracılığıyla canlı ve kayıttan izleme videolarına erişebilirsiniz.
Mobil Uygulama	Canlı ve kayıttan izleme videolarına erişmek için iPhone veya iPad'de Mobil Uygulama'yı kullanabilirsiniz.
Bosch Video Streaming Gateway (Kurulumda seçilebilir)	Başka marka kameraların entegrasyonunu sağlar (ör. düşük bant genişlikli ağlarda).

Bileşen	Açıklama
Cameo SDK (Kurulumda seçilebilir)	Cameo SDK BVMS canlı ve kayıttan izleme Görüntü panellerinin harici üçüncü taraf uygulamanıza katıştırılması için kullanılır. Görüntü panelleri BVMS tabanlı kullanıcı izinlerini uygular. Cameo SDK, Operator Client benzeri uygulamaları oluşturmanızı sağlayan BVMS Operator Client işlevlerinin bir alt kümesini sağlar.
Client Enterprise SDK	Client Enterprise SDK ile harici uygulamalar tarafından bir Enterprise System'in Operator Client davranışının kontrol edilmesi ve izlenmesi sağlanır. SDK, çalıştırılarak erişilebilen Operator Client ile bağlı cihazlara göz atmanızı ve bazı kullanıcı arayüzü işlevlerini kontrol etmenizi sağlar.
Client SDK / Server SDK	Server SDK, komut denetimleri ve harici uygulamalarla Management Server'ı kontrol etmek ve izlemek için kullanılır. Bu arayüzleri geçerli bir yönetici hesabıyla kullanabilirsiniz. Client SDK, harici uygulamalar ve denetimlerle (ilgili sunucu yapılandırmasının parçası) Operator Client'ı kontrol etmek ve izlemek için kullanılır.

3.1 Donanım gereksinimleri

BVMS veri sayfasına bakın. Ayrıca platform bilgisayarlar için veri sayfaları bulunmaktadır.

3.2 Yazılım gereksinimleri

BVMS Viewer'ı başka bir BVMS bileşeninin yüklü olduğu bir yere kuramazsınız.
BVMS veri sayfasına bakın.

3.3 Lisans gereksinimleri

Kullanılabilir lisanslar için bkz. Bosch Video Management System BVMS veri sayfası.

4 Konseptler



Uyarı!

BVMS Viewer yalnızca temel özellikler sunar. Gelişmiş özellikler BVMS Professional'da yer alır. Farklı BVMS sürümleri hakkında ayrıntılı bilgi için bkz. www.boschsecurity.com ve BVMS Hızlı Seçim Kılavuzu: [BVMS Hızlı Seçim Kılavuzu](#).

Bu bölüm, seçili konular hakkında bilgiler sunar.

4.1 BVMS tasarım konseptleri

Tek Management Server Sistemi, sayfa 22

Tek bir BVMS Management Server Sistemi, 2000 adede kadar kameranın/video kodlayıcının yönetilmesine, izlenmesine ve kontrol edilmesine olanak tanır.

Enterprise System, sayfa 23

Bir Enterprise Management Server birden fazla Management Servers'a erişim olanağı sunar. Enterprise System birden fazla alt sistemden alınan olaylar ve alarmlara tam erişim sağlar.

Server Lookup, sayfa 24

Server Lookup özelliği, BVMS Operator Client'a kullanılabilir BVMS Management Servers'lardan oluşan bir liste sağlar. Operatör, kullanılabilir sunucu listesinden bir sunucu seçebilir. Management Server'a bağlı olan İstemci, Management Server'a tam olarak erişebilir.

Unmanaged site, sayfa 25

Cihazlar unmanaged sites olarak gruplandırılabilir. unmanaged sites altındaki cihazlar Management Server tarafından izlenmez. Management Server, Operator Client'a bir unmanaged sites listesi sağlar. Operatör siteye istek üzerine bağlanabilir ve canlı video verileri ile kayıtlı video verilerine erişim kazanır. Olay ve alarm yönetimi, unmanaged site konseptinde kullanılamaz.

4.1.1 Tek Management Server Sistemi

- Tek bir BVMS Management Server 2000 adede kadar kanalı yönetebilir.
- Bir BVMS Management Server tüm sistemin yönetilmesini, izlenmesini ve kontrolünü sağlar.
- BVMS Operator Client, Management Server'a bağlıdır ve olaylar ile alarmları BVMS Management Server'dan alarak canlı ve kayıttan izlemeyi gösterir.
- Çoğu durumda, tüm cihazlar yüksek bir bant genişliğine ve düşük gecikmeye sahip bir yerel alan ağındadır.

Sorumluluklar:

- Verileri yapılandırma
- Olay günlüğü (kayıt defteri)
- Kullanıcı profilleri
- Kullanıcı öncelikleri
- Lisanslama
- Olay ve alarm yönetimi



	Canlı izleme, kayıttan izleme, olaylar, alarmlar
	Management Server
	Operator Client / Configuration Client
	Kameralar
	VRM
	iSCSI
	Diğer cihazlar

4.1.2

Enterprise System

- Bir BVMS Enterprise System'in hedefi bir Operator Client kullanıcısının aynı anda birden fazla Management Servers'a (alt sistemler) erişmesini sağlamaktır.
- Bir Enterprise Server'a bağlı olan istemciler alt sistemlerdeki tüm kameralara ve kayıtlara tam yetkiyle erişime sahiptir.
- Bir Enterprise Server'a bağlı olan istemciler tüm alt sistemlere ait olaylar ve alarmlara ilişkin tam gerçek zamanlı farkındalığa sahiptir.
- Tipik uygulama alanları:
 - Metrolar
 - Havaalanları

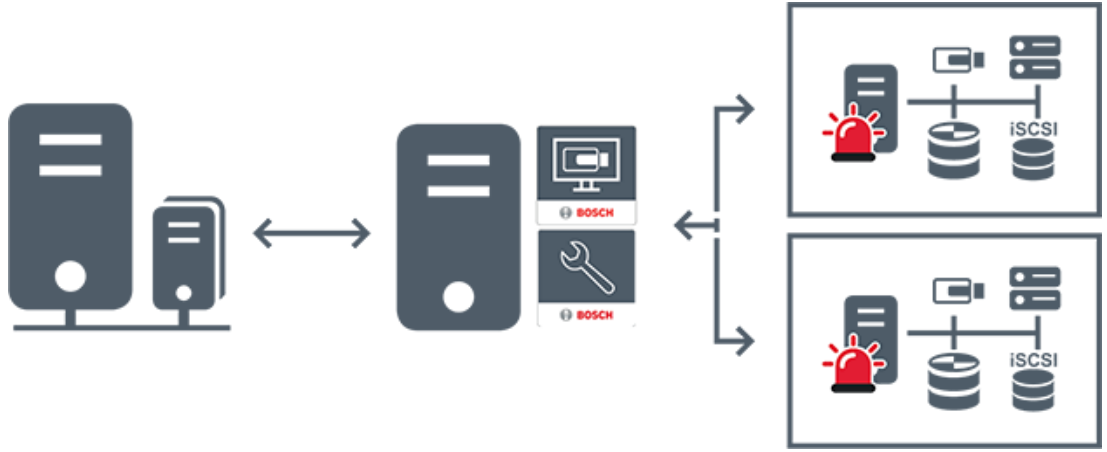

	Canlı izleme, kayıttan izleme, olaylar, alarmlar
	BVMS Enterprise Management Server
	BVMS Operator Client / Configuration Client
	BVMS Alt Sistem

Bkz.

- Bir Enterprise Sistem Oluşturma, sayfa 82
- Enterprise Sistem için Sunucu Listesini ayarlama, sayfa 82
- Kullanıcıları, izinleri ve Enterprise Erişimi ayarlama, sayfa 332
- Sisteme erişim, sayfa 71

4.1.3**Server Lookup**

- BVMS Server Lookup özelliği, Operatörlerin sunulan sunucu listesi dışındaki bir BVMS Management Server'a bağlanmasını sağlar.
- Configuration Client veya Operator Client'in tek bir kullanıcısı birden fazla sistem erişim noktasına sırayla bağlanabilir.
- Sistem erişim noktaları Management Server veya Enterprise Management Server olabilir.
- Server Lookup, Sunucu Listesini barındırmak için özel Management Server kullanır.
- Server Lookup ve Management Server veya Enterprise Management Server bir makinede işlevsel olarak çalıştırılabilir.
- Server Lookup, sizi adlarına veya açıklamalarına göre sistem erişim noktalarını bulma konusunda destekler.
- Operator Client Management Server'a bağlandıktan sonra olaylar ile alarmları BVMS Management Server'dan alarak canlı ve kayıttan izlemeyi gösterir.

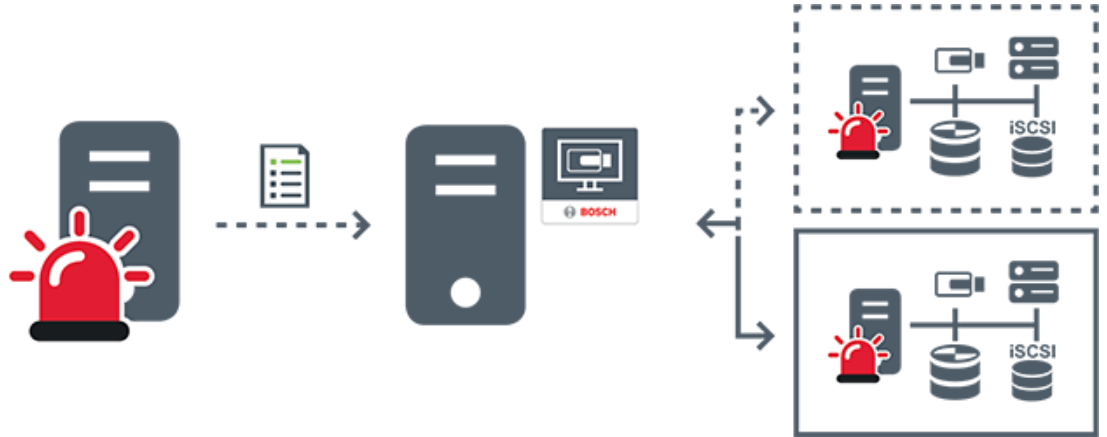

	İsteğe bağlı canlı, kayıttan izleme, olaylar, alarmlar - bağlı
	İsteğe bağlı canlı, kayıttan izleme, olaylar, alarmlar - bağlı değil
	Management Server
	Sunucu listesi
	Operator Client
	Sunucu listesindeki bağlı BVMS
	Sunucu listesindeki bağlı olmayan BVMS

Bkz.

- *Server Lookup Yapılandırması, sayfa 124*
- *Sunucu listesi / Adres Defteri sayfası, sayfa 123*
- *Sunucu Araması'nın kullanımı, sayfa 71*
- *Sunucu Listesi Aktarma, sayfa 125*
- *Sunucu Listesi Alma, sayfa 125*

4.1.4**Unmanaged site**

- Çok sayıda küçük alt sisteme sahip BVMS'teki bir sistem tasarımı seçeneği.
- Bir BVMS Management Server'a 9999 adede kadar konumda bulunan altsistemleri eklemeye olanak sağlar

- Operatörler aynı anda en fazla 20 sitesya ait canlı ve kayıtlı video verilerine erişebilir.
- Kolay bir gezinme için, sites klasörlerde gruplandırılabilir veya haritalara yerleştirilebilir. Önceden tanımlanan kullanıcı adı ve parola, operatörlerin bir siteya hızlı bir şekilde bağlamalarını sağlar.

unmanaged site konsepti, IP tabanlı BVMS sisteminin yanı sıra analog DVR çözümlerini destekler:

- Bosch DIVAR AN 3000/5000 analog kayıt cihazları
- DIVAR hybrid kayıt cihazları
- DIVAR network kayıt cihazları
- DIP 3000/7000 cihazları IP tabanlı kaydı
- Tekli BVMS Management Server Sistemi

Merkezi izlemeye site ekleme yalnızca site başına bir lisans gerektirir ve sitedeki kanal sayısından bağımsızdır.

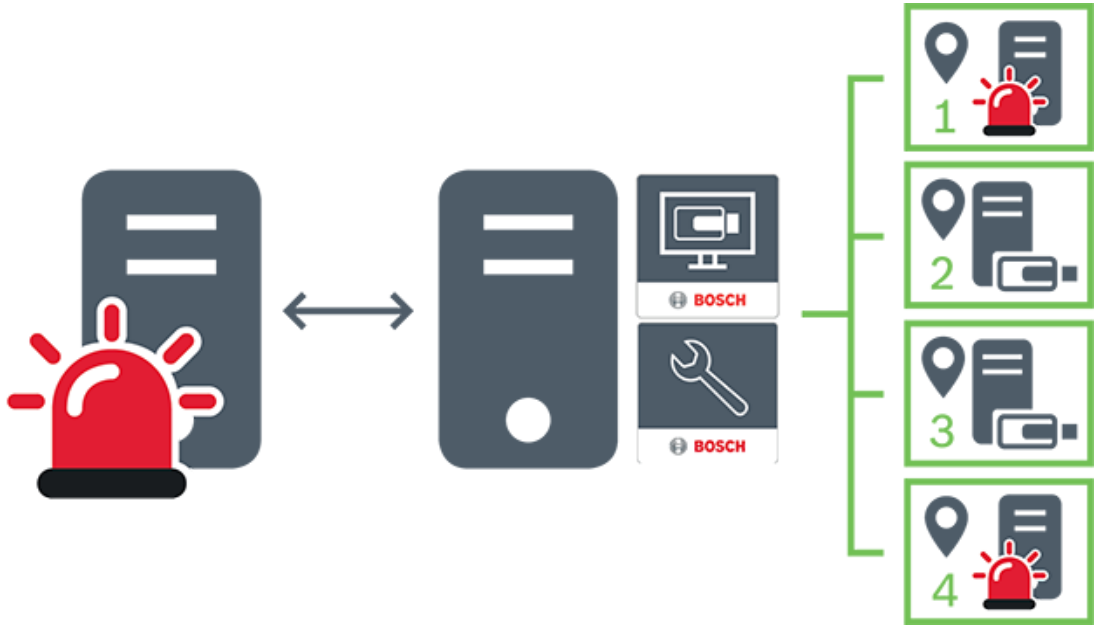

	Canlı izleme, kayıttan izleme, olaylar, alarmlar
	İsteğe bağlı canlı ve kayıttan izleme video trafiği
	Management Server
	Operator Client / Configuration Client
	site

	DVR
-----------------------------------------------------------------------------------	-----

Bkz.

– Manuel olarak bir unmanaged site ekleme, sayfa 204

4.2

Kayıt

Bu bölümde, sistemdeki kayıt ve kayıttan izlemeyle ilgili farklı işlevler açıklanmaktadır.

4.2.1

Otomatik Ağ Kurtarma (ANR)



Uyarı!

BVMS Viewer yalnızca temel özellikler sunar. Gelişmiş özellikler BVMS Professional'da yer alır. Farklı BVMS sürümleri hakkında ayrıntılı bilgi için bkz. www.boschsecurity.com ve BVMS Hızlı Seçim Kılavuzu: [BVMS Hızlı Seçim Kılavuzu](#).

Kullanım amacı

Ağda veya merkezi veri depolamada bir arıza olduğunda ANR işlevi, video kodlayıcının yerel olarak arabelleğe alınmış kayıp zaman aralığı kaydını bu arıza düzeltildikten sonra merkezi veri depolamaya iletmesini sağlar.

Aşağıdaki grafik, bir ağ veya veri depolama arızası giderildikten sonra gerçekleşen video veri iletimini göstermektedir.

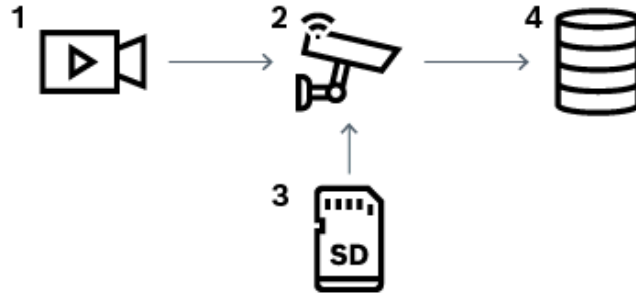

1	Video
2	Video Kodlayıcı, IP ağ
3	SD kart (döngüsel arabellek)
4	iSCSI hedefi (merkezi veri depolama)

Örnek: Ağ arızasının geçici çözümü

Ağda beklenmedik bir arıza oluşursa ANR işlevi, ağ tekrar kullanılabilir hale gelince merkezi veri depolamayı yerel olarak arabelleğe alınmış kayıtlarla tamamlar.

Örnek: Ağ kullanılmadığında video verilerinin saklanması

İstasyonlar arasında bir yerde bulunan bir metro aracının merkezi veri depolamaya ağ bağlantısı yoktur. Arabelleğe kaydedilmiş veriler, yalnızca metro aracı düzenli aralıklarla duraklarda durduğunda merkezi veri depolama cihazına iletilebilir.

Arabelleğe alınmış kaydın aktarılması için gerekli sürenin bir istasyonda durma süresinden uzun olmamasını sağlayın.

Örnek: Alarm kaydı için ANR

Alarm öncesi kayıt yerel olarak saklanır. Bu alarm öncesi kayıt yalnızca alarm durumunda merkezi veri depolamaya iletilir. Alarm durumu oluşmazsa kullanılmayan alarm öncesi kayıt, merkezi veri depolamaya iletilmez ve dolayısıyla ağ için yük oluşturmaz.

Sınırlamalar



Uyarı!

Video kodlayıcıda `user` ve `live` şifreleri ayarlanmışsa, yerel veri depolama ortamından kayıttan izleme özelliğini kullanamazsınız. Gerekirse şifreleri kaldırın.

ANR işlevi yalnızca VRM kaydıyla çalışır.

ANR fonksiyonu, canlı izleme için ayarlanan güvenli bir bağlantıya sahip video kodlayıcı ile çalışmaz.

ANR işlevini kullanmak için, video kodlayıcının veri depolama ortamını ayarlamış olmanız gerekir.

ANR işlevini ayarladığınız video kodlayıcı, cihaz yazılımı sürüm 5.90 veya üzerine sahip olmalıdır. Video kodlayıcı tiplerinin hepsi ANR işlevini desteklemez.

ANR işlevini çift kayıtlı birlikte kullanamazsınız.

iSCSI veri depolama sisteminiz düzgün şekilde ayarlanmış olmalıdır.

ANR işlevini ayarlayamıyorsanız bunun olası nedenleri aşağıdaki listede verilmiştir:

- Video kodlayıcıya erişilemiyor (yanlış IP adresi, ağ arızası vb.).
- Video kodlayıcının veri depolama ortamı kullanılmıyor veya salt okunur.
- Yanlış cihaz yazılımı sürümü.
- Video kodlayıcı tipi ANR işlevini desteklemiyor.
- Çift kayıt aktif.

Bkz.

- *Bir iSCSI aygıtının konfigüre edilmesi, sayfa 186*
- *Video kodlayıcının veri depolama ortamının ayarlanması, sayfa 80*
- *ANR işlevinin ayarlanması, sayfa 286*

4.2.2

Çift kayıt / arıza yedekleme kaydı

Kullanım amacı

Primary VRM sisteminizin kameralarının normal kaydını yönetir. Kameralarınızın çift kaydını gerçekleştirmek için İkincil VRM kullanırsınız.

Çift kayıt, aynı kameradan gelen video verilerini farklı konumlara kaydetmenize olanak sağlar. Çift kayıt genellikle farklı akış ayarlarında ve kayıt modlarında gerçekleştirilir. Çift kaydın özel bir durumu olarak yedek kaydı ayarlayabilirsiniz: Aynı video sinyali iki kez farklı konuma kaydedilir.

Çift kayıt, farklı konumlara yerleştirilmiş olabilen birden fazla iSCSI cihazını yöneten 2 adet VRM sunucusu tarafından gerçekleştirilir.

İkincil VRM, birden fazla Birincil VRM için ikincil kaydı yönetebilir.

Kullanıcı, Birincil VRM ve İkincil VRM tarafından yönetilen kayıtlar arasında seçim yapabilir.

Kullanıcı, tek bir kamera için İkincil / Birincil VRM'nin kayıtları arasında geçiş yapabilir.

Kullanıcı, aynı anda Birincil VRM ve İkincil VRM tarafından yönetilen aynı kameranın kayıtlarını da görüntüleyebilir.

Çift kayıt için, Kurulum sırasında bir İkincil VRM kurulumu yapmanız gerekir. Arıza Yedekleme VRM'si, arızalanmış bir Birincil VRM ya da İkincil VRM bilgisayarının yönettiği kaydı devam ettirmek için kullanılır.

Aşağıdaki grafikte, bir çift kayıt senaryo örneği gösterilmektedir:

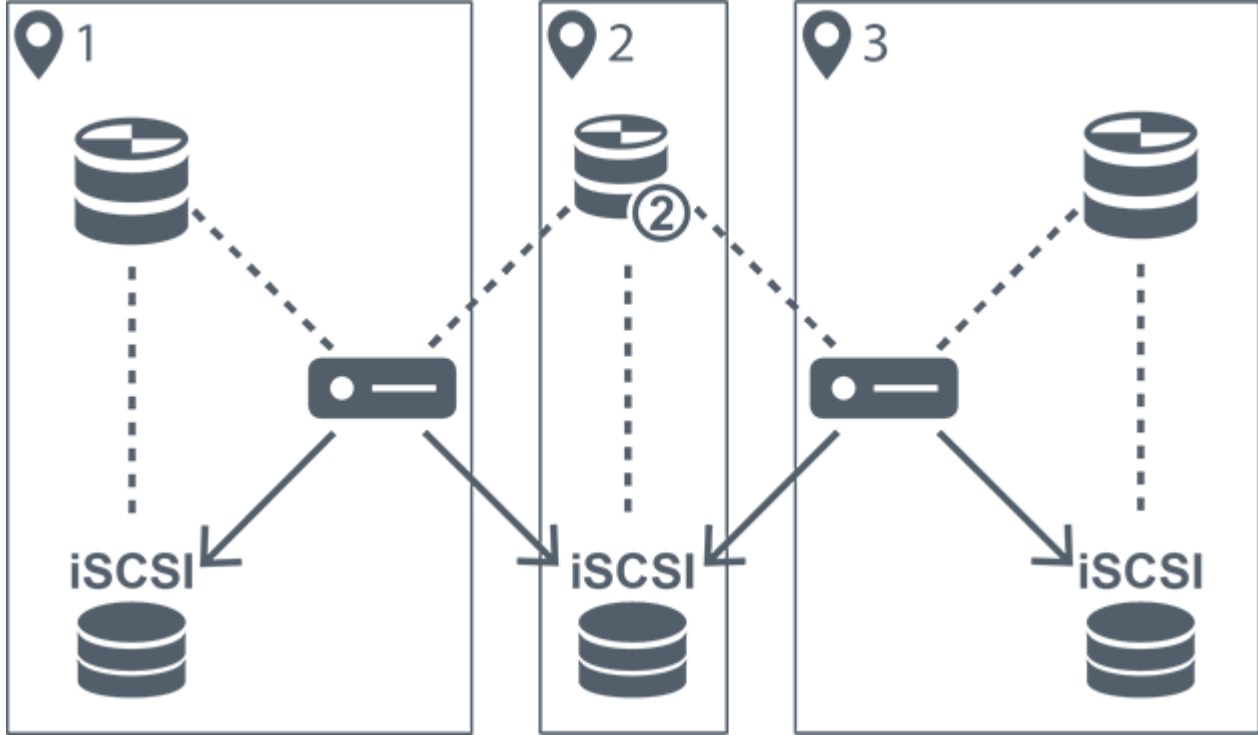

1	Saha 1		Video kodlayıcı
2	Merkezi saha		iSCSI veri depolama cihazı
3	Saha 2	Denetim bağlantısı
	Birincil VRM	→	Video akışı:
	İkincil VRM		

Sınırlamalar

Çift kaydı ANR ile birlikte kullanamazsınız.

Cameo SDK yalnızca birincil kaydın izlenmesini destekler.

Bkz.

- Kamera Tablosunda çift kaydın ayarlanması, sayfa 287
- Manuel olarak Yedek (Mirrored) VRM ekleme, sayfa 170
- Arıza Yedekleme VRM'sinin manuel olarak eklenmesi, sayfa 170
- Kameralar sayfası, sayfa 270

4.2.3

VRM kayıt modları

Bu bölümde, olası VRM kayıt modları grafiklerle gösterilmiştir.



Olası VRM kayıt modlarının listesi:

- Birincil VRM kaydı
- Yedek (Mirrored) VRM kaydı
- İkincil VRM kaydı
- Arıza Yedekleme VRM'si kaydı

ANR kaydı için *Otomatik Ağ Kurtarma (ANR)*, sayfa 27 bölümüne bakın.

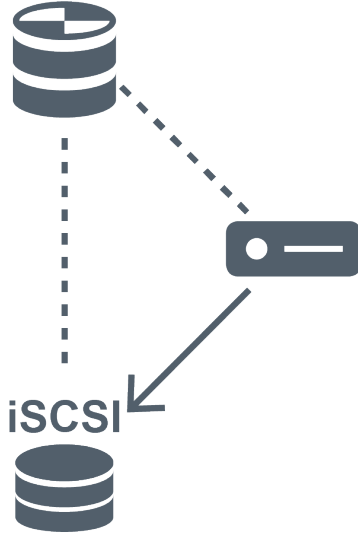



Birincil VRM kaydı

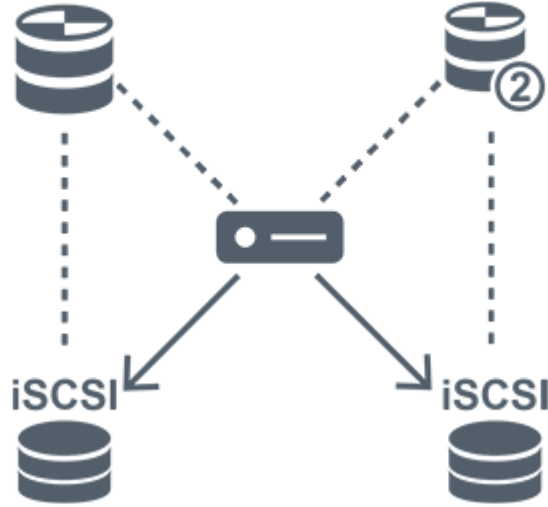

	Birincil VRM	Denetim bağlantısı
	iSCSI veri depolama cihazı	→	Video akışı:
	Video kodlayıcı		



Yedek (Mirrored) VRM kaydı

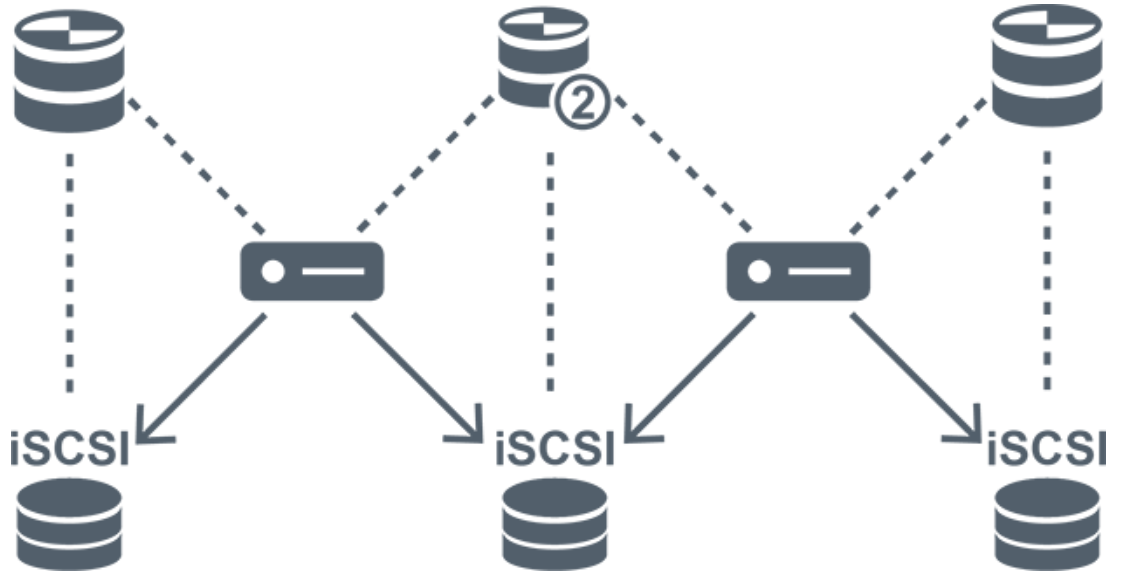

	Birincil VRM		İkincil VRM
	iSCSI veri depolama cihazı	Denetim bağlantısı
	Video kodlayıcı	→	Video akışı:

İkincil VRM kaydı







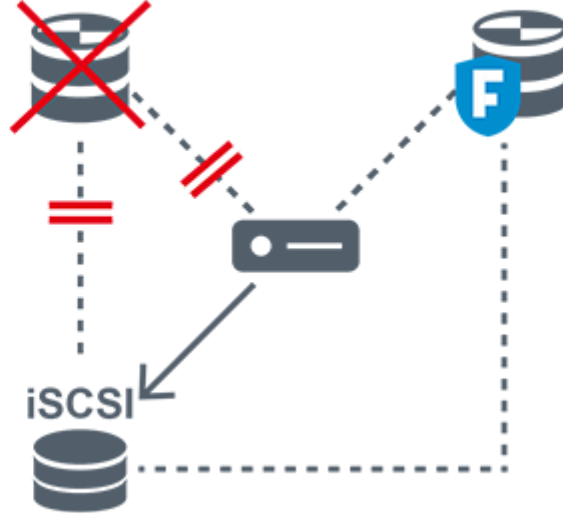

	Birincil VRM		İkincil VRM
	iSCSI veri depolama cihazı	Denetim bağlantısı

	Video kodlayıcı		Video akışı
-----------------------------------------------------------------------------------	-----------------	-----------------------------------------------------------------------------------	-------------

Arıza Yedekleme VRM'si kaydı



	Birincil VRM		Birincil Arıza Yedekleme VRM'si
	iSCSI veri depolama cihazı		Video kodlayıcı
	Kontrol bağlantısı		Video akışı

4.2.4

VRM kayıt kaynaklarının kayıttan izlenmesi

Aşağıdaki grafikte bulunan Görüntü panellerinde, tüm olası VRM kaynaklarının kayıttan izlenmesi gösterilmektedir. Her bir grafik, veri depolama cihazını, VRM olayını (varsa) ve kayıttan izlemeye örnek olarak Görüntü panelinin bir bölümünü gösterir. Varsa, kayıt kaynağı, Görüntü paneli çubuğunda uygun bir simgeyle belirtilir.

- Tekli kaydı kayıttan izleme, sayfa 32
- Çift VRM kaydını kayıttan izleme, sayfa 33
- İsteğe bağlı Arıza Yedekleme VRM'siyle Birincil VRM kaydının izlenmesi, sayfa 34
- İsteğe bağlı Arıza Yedekleme VRM'siyle İkincil VRM kaydının izlenmesi, sayfa 35
- Otomatik Ağ Kurtarma, sayfa 36

Tekli kaydı kayıttan izleme

Bu Görüntü paneli, sistemde yalnızca bir Birincil VRM bulunduğunda görüntülenir. Başka bir kayıt kaynağı seçemezsiniz.

: Bu iş istasyonu için yapılandırılırsa kayıttan izleme doğrudan iSCSI veri depolama cihazı tarafından sağlanır.







	iSCSI veri depolama cihazı
	Birincil VRM

Çift VRM kaydını kayıttan izleme

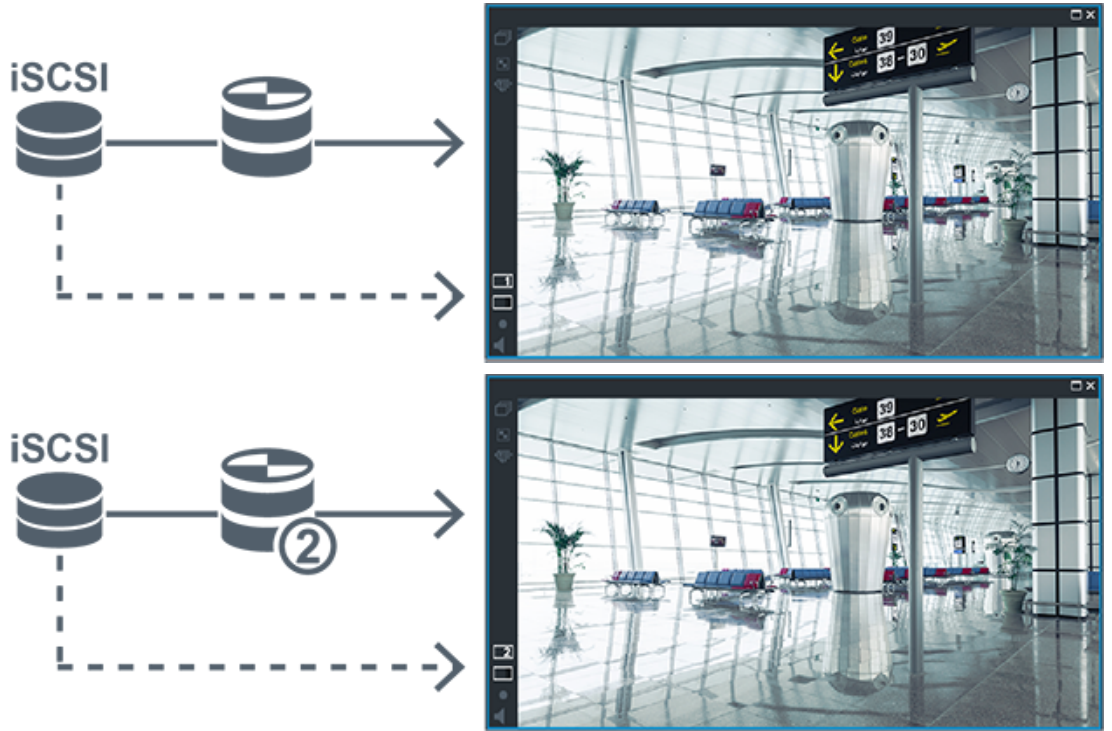
Bir Birincil VRM ve bir de İkincil VRM yapılandırılır. Birincil veya ikincil kayıttan izlemeyi görüntülemek için kayıt kaynağı simgesine tıklayın.

Bu iş istasyonu için yapılandırılırsa kayıttan izleme doğrudan iSCSI veri depolama cihazı tarafından sağlanır.



	iSCSI veri depolama cihazı
	Birincil VRM
	İkincil VRM

İsteğe bağlı Arıza Yedekleme VRM'siyle Birincil VRM kaydının izlenmesi

Birincil VRM çalışırken kayıttan izlemeye olanak sağlar. Arıza Yedekleme VRM'si ise boş durumda çalışır.

Bu iş istasyonu için yapılandırılırsa kayıttan izleme doğrudan iSCSI veri depolama cihazı tarafından sağlanır.

Bir İkincil VRM veya ANR kaydı ayarlanmışsa kayıt kaynağını değiştirebilirsiniz.





Birincil VRM bağlı olduğunda, sisteme eklenen Arıza Yedekleme VRM'si kayıttan izlemeye olanak sağlar. Görüntü panelini kapatın ve kamerayı tekrar bir Görüntü panelinde görüntüleyin:



Hem Birincil VRM hem de isteğe bağlı Birincil Arıza Yedekleme VRM'si bağlıyken video kodlayıcı kayıttan izlemeye olanak sağlar. Görüntü panelini kapatın ve kamerayı tekrar bir Görüntü panelinde görüntüleyin:



	iSCSI veri depolama cihazı
-------------------------------------------------------------------------------------	----------------------------

	Birincil VRM
	Birincil Arıza Yedekleme VRM'si
	Video kodlayıcı

Video kodlayıcı kayıttan izlemesi sadece sınırlı sayıda kayıt aralığına erişebilir.

İsteğe bağlı Arıza Yedekleme VRM'siyle İkincil VRM kaydının izlenmesi

İkincil VRM çalışırken kayıttan izlemeye olanak sağlar. Arıza Yedekleme VRM'si ise boş durumda çalışır.

Bu iş istasyonu için yapılandırılırsa kayıttan izleme doğrudan iSCSI veri depolama cihazı tarafından sağlanır.

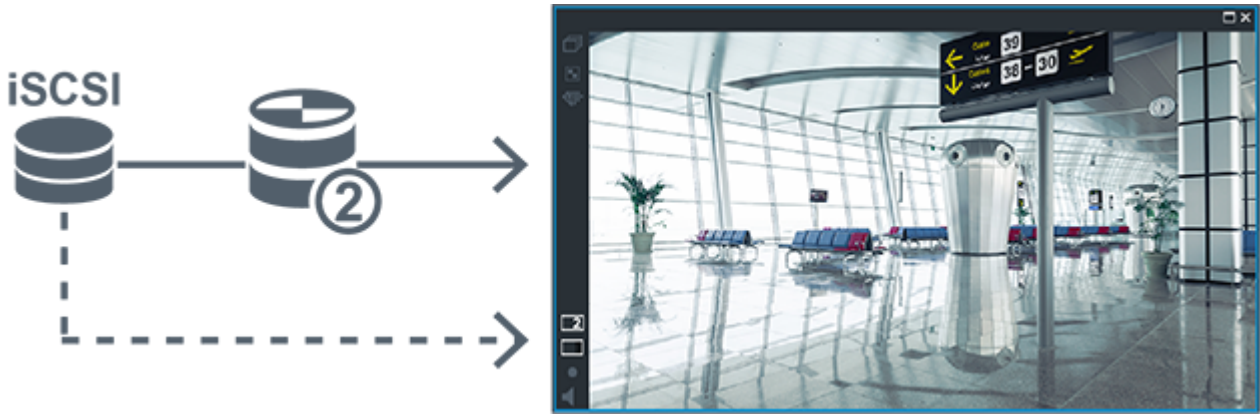



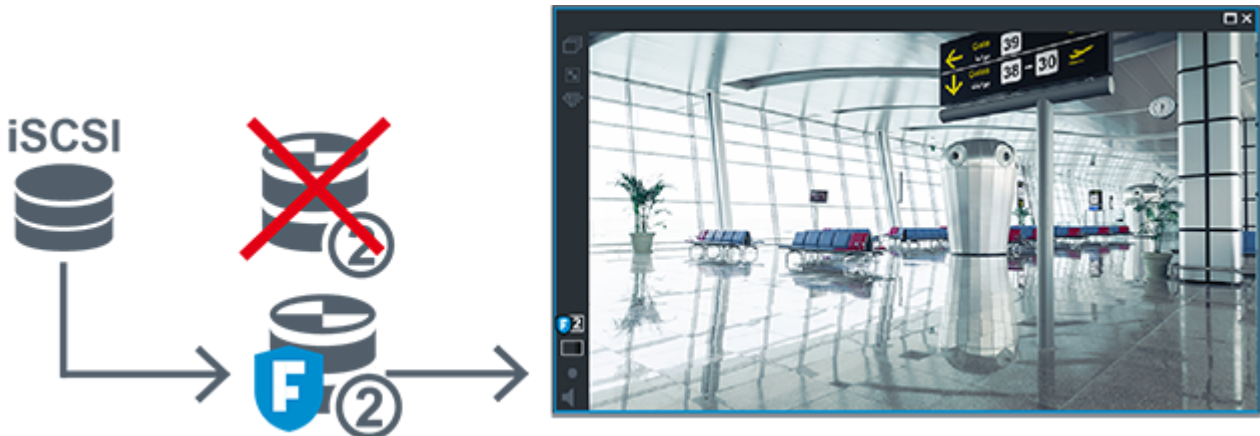

İkincil VRM bağlı olmadığında, sisteme eklenmiş olan Arıza Yedekleme VRM'si kayıttan izlemeye olanak sağlar. Görüntü panelini kapatın ve kamerayı tekrar bir Görüntü panelinde görüntüleyin:

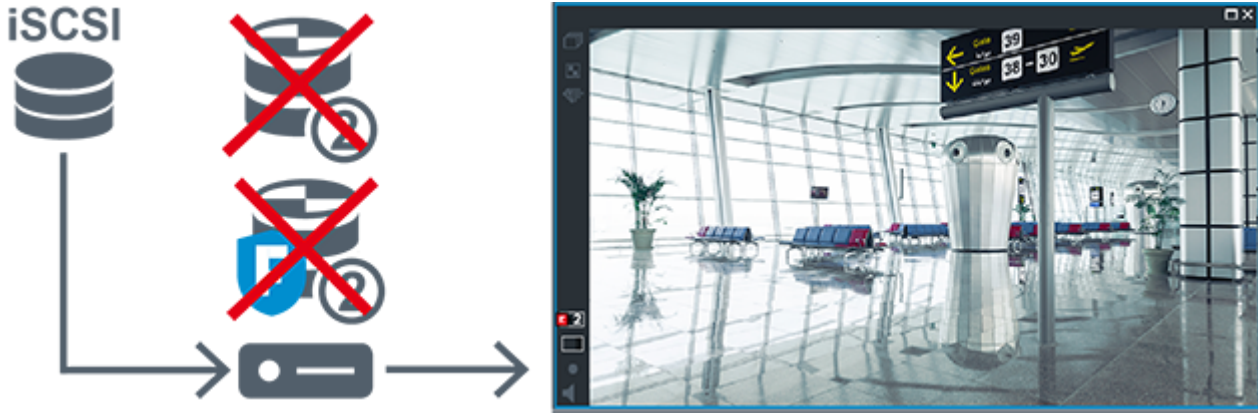

Hem İkincil VRM hem de isteğe bağlı İkincil Arıza Yedekleme VRM'si bağlıyken video kodlayıcı kayıttan izlemeye olanak sağlar. Görüntü panelini kapatın ve kamerayı tekrar bir Görüntü paneline sürükleyin:



	iSCSI veri depolama cihazı
	Birincil VRM
	İkincil Arıza Yedekleme VRM'si
	Video kodlayıcı

Video kodlayıcı kayıttan izlemesi sadece sınırlı sayıda kayıt aralığına erişebilir.



Otomatik Ağ Kurtarma

ANR yapılandırılır. Birincil kayıttan izlemeyi (birincil arıza yedekleme kaydının izlenmesi, birincil video kodlayıcı kaydının izlenmesi) veya ANR kayıttan izlemeyi görüntülemek için kayıt kaynağı simgesini tıklayın.

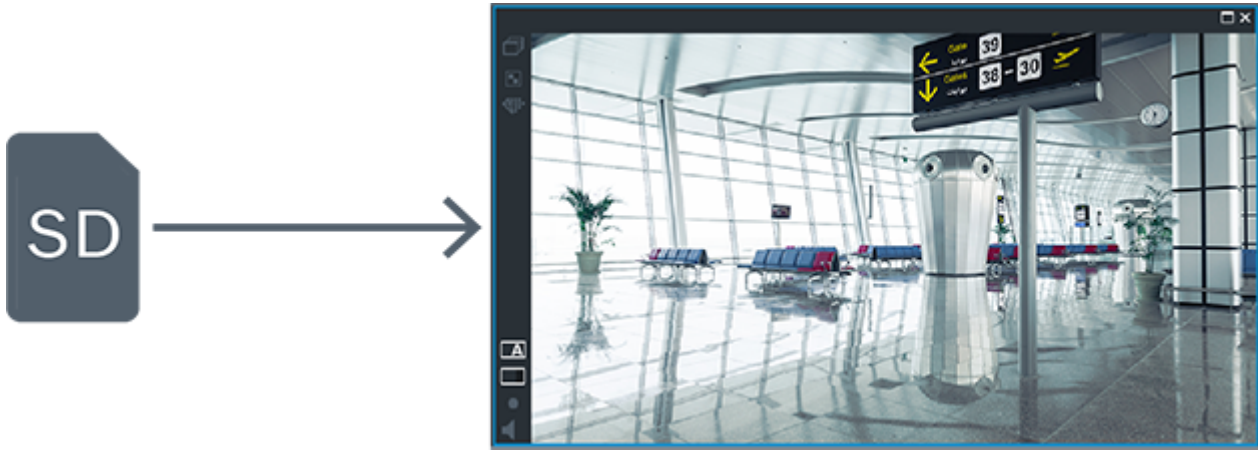
Bu iş istasyonu için yapılandırılırsa kayıttan izleme doğrudan iSCSI veri depolama cihazı tarafından sağlanır.





	iSCSI veri depolama cihazı
	Birincil VRM
	SD kart

4.2.5

Depolamayla ilgili olaylarla hakkındaki genel bilgiler

Bu bölümde, depolamayla ilgili farklı olaylar açık açıklanmaktadır.

Önbellek Depolama Durumu

Ağda veya merkezi veri depolamada bir arıza olduğunda ANR işlevi, video kodlayıcının yerel olarak arabelleğe alınmış kayıp zaman aralığı kaydını bu arıza düzeltildikten sonra merkezi veri depolamaya iletmesini sağlar.

Arabellek saklama durumları şunlardır:

- **Veri Depolama Durumu Bilinmiyor**
- **Veri Depolama Durumu Sorunsuz**
- **Veri Depolama Durumu Kritik Önbellek Dolum Seviyesi**
- **Veri Depolama Durumu Arızası**

Önbellek Veri Depolama Taşması

Bu olay, depolama arabelleğinin zaten dolu olduğunu ve kaydın bir daha merkezi depolama alanına iletilmediğini gösterir.

Veri Depolama Durumu / İkincil Veri Depolama Durumu

Veri Depolama Durumu bir kamera ile merkezi depolama alanı arasındaki bağlantının durumunu gösterir. **Veri Depolama Durumu Arızası** olayı, kameranın merkezi depolama alanıyla olan bağlantısının kesilmesi durumunda tetiklenir. Bağlantı sadece kısa bir süreyle kesiliyorsa bu olayın video verilerinin kayıp olduğunu göstermesi gerekmez.

Depolama durumları şunlardır:

- **Veri Depolama Durumu Bilinmiyor**
- **Veri Depolama Durumu Sorunsuz**
- **Veri Depolama Durumu Arızası**

Kayıt monitörü durumu / İkincil kayıt monitör durumu

Bu olay kayıt izlemeyi gösterir. Kamera, kaydı RAM'de arabelleğe alabildiği sürece hiçbir alarm tetiklenmez. **Kayıt monitörü durumu kayıt kaybı** olayı, yalnızca video verileri son iki dakika içinde RAM'de arabelleğe alınamaz ve kaybedilirse tetiklenir. Ayrıca olay, video verilerinin kaybolduğu süreyi gösterir.

Kayıt monitörü durumları şunlardır:

- **Kayıt monitörü durumu bilinmiyor**
- **Kayıt monitörü durumu uygun**
- **Kayıt monitörü durumu kayıt kaybı**

Bkz.

- *Otomatik Ağ Kurtarma (ANR), sayfa 27*
- *Olayların ve alarmların konfigüre edilmesi, sayfa 302*

4.3

Alarm yönetimi

Her alarm, bir veya daha fazla kullanıcı grubu tarafından yönetilecek şekilde ayrı ayrı yapılandırılabilir. Bir alarm meydana geldiğinde, bu alarmı alacak şekilde yapılandırılmış kullanıcı grupları tüm kullanıcıların Alarm Listesinde gösterilir. Bu kullanıcılardan herhangi biri alarmla ilgili bir işlem yapmaya başladığında alarm, tüm diğer kullanıcıların Alarm Listesinden silinir.

Alarmlar, iş istasyonunun alarm monitöründe gösterilir. Bu davranış aşağıdaki paragraflarda anlatılmaktadır.

Alarm akışı

1. Sistemde bir alarm meydana gelir.
2. Alarm uyarıları, bu alarm için ayarlanmış tüm kullanıcıların Alarm Listesinde görüntülenir. Alarm videosu, ayarlanmış monitörlerde anında gösterilir. Otomatik olarak gösterilen bir alarmısa alarm videosu da otomatik olarak Operator Client iş istasyonunun alarm monitörlerinde gösterilir.
Alarm otomatik silinen bir alarm olarak ayarlanmışsa otomatik silinme süresi tamamlandıktan sonra Alarm Listesinden kaldırılır (Configuration Client uygulamasında ayarlanır).
Monitörlerde, VIP XD'lerden gelen her dörde bölünmüş ekran görünümü geçici olarak tam ekran görüntülerle değiştirilir.
3. Kullanıcılardan biri alarmı kabul eder. Ardından alarm videosu kullanıcının iş istasyonunda gösterilir (otomatik açılır pencere aracılığıyla zaten gösterilmiyorsa). Alarm, diğer tüm Alarm Listelerinden ve alarm video gösterimlerinden kaldırılır.
4. Alarmı kabul eden kullanıcı, bir eylem planının okunması ve yorumların girilmesini içerebilecek bir iş akışı başlatır. Bu adım isteğe bağlıdır; iş akışı gereksinimleri yönetici tarafından ayarlanabilir.
5. Son olarak kullanıcı alarmı siler. Bu Alarm Listesindeki alarmı ve alarm görüntülemesini kaldırır.

Bir monitör grubunda monitörler alarm meydana gelmeden önce görüntülenen kameralara geri döner.

Alarm Görüntüsü penceresi

1. Alarm videosunu görüntülemek için, Alarm Görüntüsü penceresi alarm gösterimi için ayarlanmış olan monitörde Canlı veya Kayıttan İzleme Görüntü penceresinin yerini alır.
2. Her alarmın bir Görüntü paneli satırı bulunur. Her alarmla en fazla 5 Görüntü paneli ilişkilendirilebilir. Bu Görüntü panelleri canlı video, kayıttan izleme videosu veya haritaları görüntüleyebilir.

Bir monitör grubunda her alarm, kameraları bir dizi monitöre çağırabilir. Dizideki kameraların sayısı, monitör grubundaki sütunların sayısı ile sınırlıdır. Satırda bulunan ve alarm videosu için kullanılmayan monitörler, geçerli gösterimle devam etmek veya boş ekran görüntülemek üzere yapılandırılabilir.

3. Yüksek öncelikli alarmlar, hem monitör satırlarında hem de Operator Client iş istasyonu ekranı alarm satırlarında düşük öncelikli alarmların üzerinde gösterilir.
4. Alarm görüntüsü penceresi Alarm görüntüsü satırlarıyla tamamen doluysa ve ilave bir alarmın görüntülenmesi gerekiyorsa, en düşük öncelikli alarmlar Alarm görüntüsü penceresinin en alt satırında birikir. Alarm satırının sol kısmındaki kontroller yardımıyla alarmlar arasında dolaşabilirsiniz.
Operator Client iş istasyonu ekranında bulunan **Monitörler** penceresindeki kontrol düğmeleriyle, monitör gruplarındaki alarm yığınları arasında dolaşabilirsiniz. Alarm durumundaki monitörler, yanıp sönen "LED'ler" ile kırmızı simgelerle gösterilir. Alarm başlığı, süresi ve tarihi, isteğe bağlı olarak tüm monitörlerde veya yalnızca alarm satırındaki ilk monitörde görüntülenebilir.
5. Eşit önceliğe sahip alarmlar için yönetici, sıralama davranışını yapılandırabilir:
 - Son Giren İlk Çıkar (LIFO, Last-in-First-out) modu: bu ayarlama, yeni alarmlar aynı önceliğe sahip eski alarmların *üzerine* yerleştirilir.
 - İlk Giren İlk Çıkar (FIFO, First-in-First-out) modu: bu ayarlama, yeni alarmlar aynı önceliğe sahip eski alarmların *altına* yerleştirilir.
6. Bir alarmın Görüntü satırı, Alarm Görüntüsü penceresinde iki şekilde görüntülenebilir:
 - Alarm oluşturulduğunda (otomatik gösterilen). Bu, alarm önceliği gösterim önceliğinden daha yüksek olduğunda meydana gelir.
 - Alarm kabul edildiğinde. Bu, alarm önceliği gösterim önceliğinden daha düşük olduğunda meydana gelir.

Otomatik gösterilen alarmlar

Alarm önceliğine bağlı olarak alarmlar, Alarm Görüntüsü penceresinde otomatik olarak görüntülenecek şekilde konfigüre edilebilir. Ayrıca, her kullanıcı grubunun canlı ve oynatım gösterimine öncelikler atanır. Kullanıcı ekranının önceliğinden daha yüksek önceliğe sahip alarmlar alındığında alarm, kendi alarm satırını Alarm Görüntüsü penceresinde otomatik olarak görüntüler. Alarm Görüntüsü penceresi görüntülenmiyorsa, alarm özelliği etkinleştirilmiş monitörde otomatik olarak Canlı veya Oynatım Görüntüsü penceresinin yerine geçer. Otomatik olarak gösterilen alarmlar Alarm Görüntüsü penceresinde görüntülense de, otomatik olarak kabul edilmezler. Birden fazla kullanıcının ekranda eş zamanlı olarak görüntülenebilirler. Bir kullanıcı otomatik gösterilen bir alarm kabul ettiğinde, alarm diğer tüm kullanıcıların Alarm Listelerinden ve alarm gösterimlerinden kaldırılır.

Kapatma durumunda alarm yönetimi

Bir sunucu kapatma işleminde, tüm etkin alarmlar korunur. Sistem yeniden başlatıldığında alarmlar geri yüklenir ve yeniden **Alarm Listesi** penceresinde görünür. Sistem yeniden başlatıldığında **Kabul Edildi** veya **İş Akışı** durumundaki alarmlar otomatik olarak yeniden **Aktif** durumuna ayarlanır. **İş Akışı** durumundaki alarmlar için girilen açıklamalar korunur.



Uyarı!

Alarm verileri her dakikada bir otomatik olarak kaydedilir; böylece veri kaybının en fazla bir dakika içinde toplanan veriler olması sağlanır.

Bkz.

- *Alarm için alarm öncesi ve alarm sonrası sürenin ayarlanması, sayfa 307*

4.4 ONVIF olay eşleşmesi



Uyarı!

Bu özelliğin kısa bir süre içinde ömrünün sonuna ulaşacağını unutmayın.

Kolay ONVIF olay eşleme için ONVIF Camera Event Driver Tool'u kullanın.

Bkz. *ONVIF Camera Event Driver Tool'u Configuration Client'tan başlatma, sayfa 200.*

Kullanım amacı

Kullanım amacı ONVIF olaylarının BVMS olayları ile eşlenmesidir. Böylece ONVIF olayları BVMS alarmlarını ve kaydını tetikleyebilir.

Yalnızca belirli bir ONVIF cihazı, aynı üreticinin ve modelin tüm ONVIF cihazları ya da aynı üreticinin tüm ONVIF cihazları için geçerli olan varsayılan olay eşleştirmeleri tanımlayabilirsiniz. Varsayılan olay eşleştirmeleri BVMS Tarama Sihirbazı kullanılarak eklenen tüm etkilenen ONVIF video kodlayıcılara otomatik olarak atanır veya elle eklenir.

Bu ONVIF video kodlayıcıya bağlantı yapmadan BVMS yapılandırmasına bir ONVIF video kodlayıcı eklediğinizde, hiçbir olay eşleştirme atanmaz. Böyle bir ONVIF video kodlayıcıyı daha önce eklemiş olduğunuz aynı üreticinin ve/veya modelin ONVIF video kodlayıcısındaki olay eşleştirmeleri ile güncelleyebilirsiniz.

Aşağıdaki kaynakların her birine özel olay eşleştirmeleri tanımlayabilirsiniz:

- ONVIF video kodlayıcı
- Bu ONVIF video kodlayıcının kameraları
- Bu ONVIF video kodlayıcının röleleri
- Bu ONVIF video kodlayıcının girişleri

Örnek

Bir ONVIF kamerada bir hareket algılama olayı meydana geliyor. Bu olay BVMS'te bir **Hareket Algılandı** olayı tetiklemelidir.

Bunu elde etmek için, bu ONVIF kamera için yapılandırma yapmanız gerekir:

- ONVIF konusu (`MotionDetection`)
- ONVIF veri ögesi (`motion`)
- ONVIF veri türü (`boolean`)
- ONVIF veri değeri (`true`)

Not: Yalnızca **Hareket Algılandı** olayını yapılandırmak yeterli değildir. Lütfen **Hareket Durdu** olayını da yapılandırın. Her zaman bir olay çifti yapılandırmanız gerekir.

Bir Eşleştirme Tablosunu içe veya dışa aktarma

Bir Eşleştirme Tablosunu oluşturduğunuz bilgisayardan dışa aktararak gerekli eşleştirme tablosunun bulunmadığı başka bir bilgisayarda içe aktarabilirsiniz.

Sorun giderme

Sorun giderme için kayıt dosyaları oluşturabilirsiniz.

Bkz.

- *Bir ONVIF eşleştirme tablosunu yapılandırma, sayfa 229*
- *ONVIF olaylarının kaydedilmesini etkinleştirme, sayfa 354*
- *ONVIF Video Kodlayıcı Olayları sayfası, sayfa 225*

4.5 Etkinlik dışı durumda oturumu kapatma

Kullanım amacı

Hareketsizlik nedeniyle oturumu kapatmanın kullanım amacı, operatör veya yönetici olmadığına Operator Client veya Configuration Client'ı korumaktır.

Etkinlik dışı geçen belirli bir süre sonunda Operator Client öğesinin oturumunun otomatik olarak kapatılması ayarını her bir kullanıcı grubu için ayarlayabilirsiniz. Configuration Client için kullanıcı grubu yoktur. Hareketsizlik nedeniyle oturumu kapatma ayarı yalnızca **yönetici** kullanıcı için geçerlidir. Tüm klavye, fare ve CCTV klavyesi işlemleri, etkinlik dışı durumda oturumu kapatmak için belirtilen süreyi etkiler. Operator Client'ın otomatik etkinlikleri süreyi etkilemez. Configuration Client'ın cihaz yazılımı yükleme veya iSCSI ayarı gibi otomatik etkinlikleri hareketsizlik nedeniyle oturumu kapatmayı engeller. BVMS Web Client için de etkinlik dışı durumda oturumu kapatmayı ayarlayabilirsiniz. Etkinlik dışı durumda oturum kapatılmadan kısa bir süre önce, bir iletişim kutusu, kullanıcıya etkinlik dışı durumda oturumun kapatılmasını aktif olarak önlemesini hatırlatır. Kayıt Defteri, meydana gelen etkinlik dışı durumda oturumu kapatma olaylarını kaydeder.

Örnek

Bir iş istasyonu herkese açık bir alanda bulunuyorsa hareketsizlik nedeniyle oturumu kapatma özelliği, gözetimsiz bir iş istasyonunda yetkisiz kişilerin Operator Client'a erişme riskini en aza indirir.

Bir yönetici grubu üyesinin oturumu, etkinlik dışı kalıdıktan sonra otomatik olarak kapatılır ancak bir memur (operatör grubu) sistemi işletmeden video izleyebilir ve etkinlik dışı durumda oturumun kapatılmasını istemez.

Sınırlamalar

Client SDK etkinliği, etkinlik dışı durumda oturumu kapatmayı desteklemez, yani Client SDK etkinliği belirtilen süreyi etkilemez.

Bkz.

- *Seçenekler iletişim kutusu (Ayarlar menüsü), sayfa 116*
- *Operatör Özellikleri sayfası, sayfa 319*

4.6

Sürümden bağımsız Operator Client

Uyumluluk modu için hem Operator Client hem de Management Server 5.5'tan sonraki bir sürüme sahip olmalıdır.

Bir Operator Client kullanıcısı önceki yazılım sürümünün çalıştığı bir Management Server'da sorunsuz olarak oturum açabilir.

Sunucu Operator Client iş istasyonunda bulunandan daha yeni bir yapılandırma sunarsa, bu yapılandırma otomatik olarak Operator Client iş istasyonuna kopyalanır. Kullanıcı yeni yapılandırmayı indirmeye karar verebilir.

Operator Client daraltılmış bir özellik grubu sunar ve bu Management Server'a bağlıdır. Aşağıdaki Management Server ile ilgili özellikler daha önceki bir sürüme sahip Management Server'da oturum açıldıktan sonra kullanılabilir:

- Kullanıcı tercihleri
- Manuel kayıt başlatma
- Cihaz durumlarını görüntüleme
- Röle durumlarını değiştirme
- Günlük Kayıt Defterinde arama yapma
Olay araması yapılamaz.
- Sunucu Araması
- Uzak dışa aktarma

4.6.1

Uyumluluk Modunda Çalışma



: Bu Operator Client durum simgesi uyumluluk modu durumunda görüntülenir.

Sürüm 5.5'den sonraki sürümlerde, Management Server sürümü Operator Client sürümünden eskiyse Operator Client uyumluluk modunda çalışır.

Sürüm 10.0'dan sonraki bir sürümse Operator Client aşağıdaki durumlarda uyumluluk modunda çalışır:

- Tüm iletişim hizmetleri Operator Client ile bağlanamaz.
 - Örnek: Management Server çalışıyor ancak WebServiceHost çalışmıyor.
 - Operator Client ve Management Server arasındaki iletişim arayüzünde değişiklikler var
- Yalnızca semantik arayüz değişiklikleri veya kısmi hizmet kesintileri Operator Client'ta bazı işlevlerin eksik olmasına neden olabilir.

4.7

Bir panoramik kameranın görüntüleme modları

Bu bölümde BVMS'de yer alan bir panoramik kameranın görüntüleme modları gösterilmektedir.

Aşağıdaki görüntüleme modları kullanılabilir:

- Dairesel görüntü
- Panorama görüntüsü
- Kırılmış görüntü

Panorama ve kırılmış görüntüleme modları BVMS ögesindeki bombelenmeyi düzeltme tarafından oluşturulur. Bombelenmeyi kamerada düzeltmesi kullanılmaz.

Yönetici bir panoramik kameranın montaj konumunu Configuration Client'ta yapılandırmalıdır.

Bir kameranın Görüntü bölmesini gerektiği gibi yeniden boyutlandırabilirsiniz. Görüntü bölmesi oranı 4:3 veya 16:9 en-boy oranıyla kısıtlı değildir.

Bkz.

- *Önceden tanımlanmış konumları ve yardımcı komutları yapılandırma, sayfa 284*

4.7.1

360° panoramik kamera - zemine veya tavana monte edilmiş

Aşağıdaki şekilde zemine veya tavana monteli bir 360° kameranın bombelenmeyi düzeltmesi gösterilmektedir.

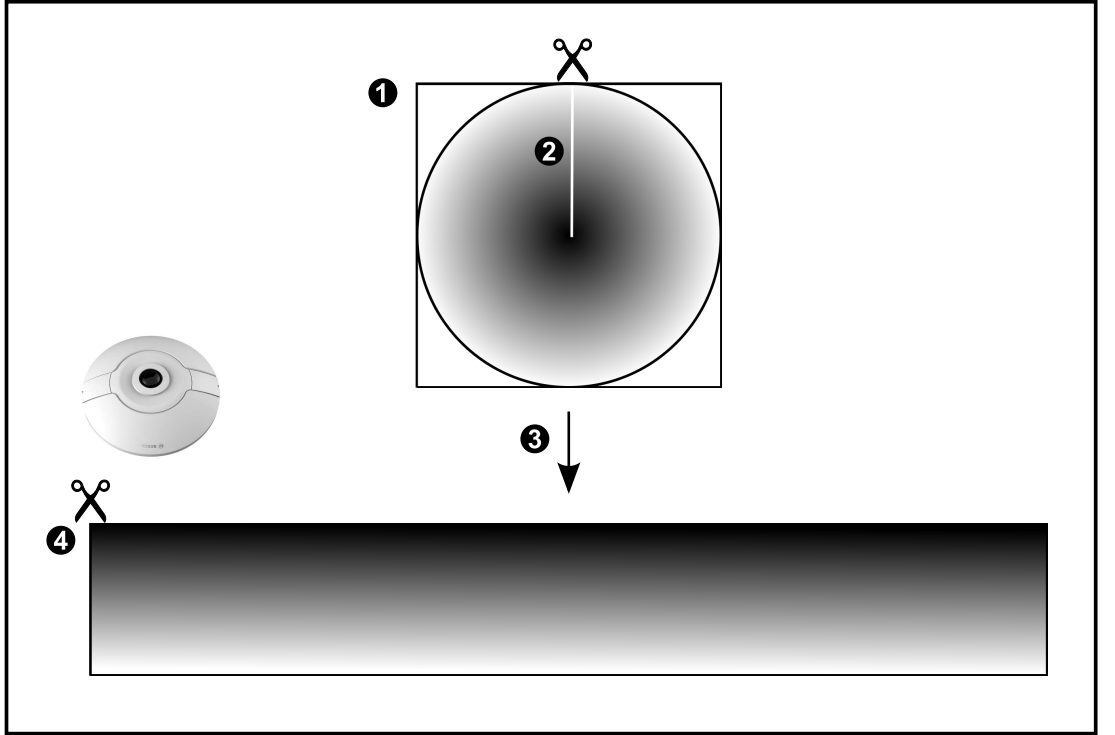
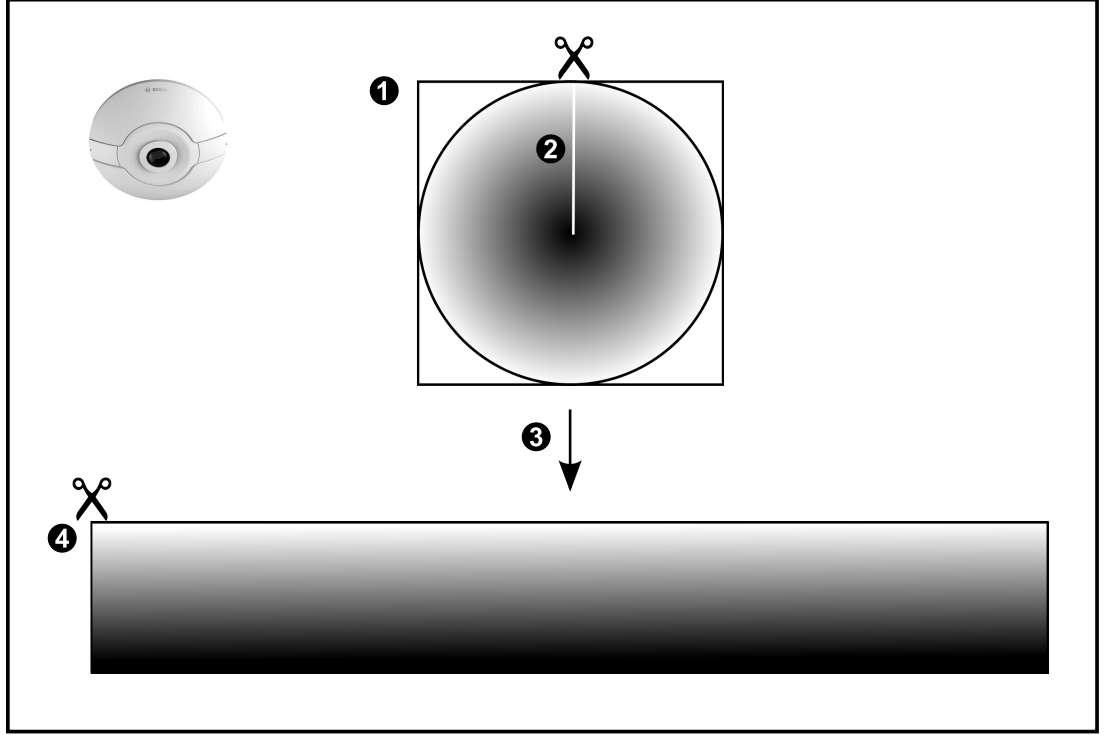

1	Tam daire görüntüsü	3	Bombelenmeyi düzeltme
2	Kesme çizgisi (yaklaştırılmadığında operatör bunun konumunu değiştirebilir)	4	Panorama görünümü

4.7.2

180° panoramik kamera - zemine veya tavana monte edilmiş

Aşağıdaki şekilde zemine veya tavana montajlı bir 180° kameranın bombelenmeyi düzeltmesi gösterilmektedir.

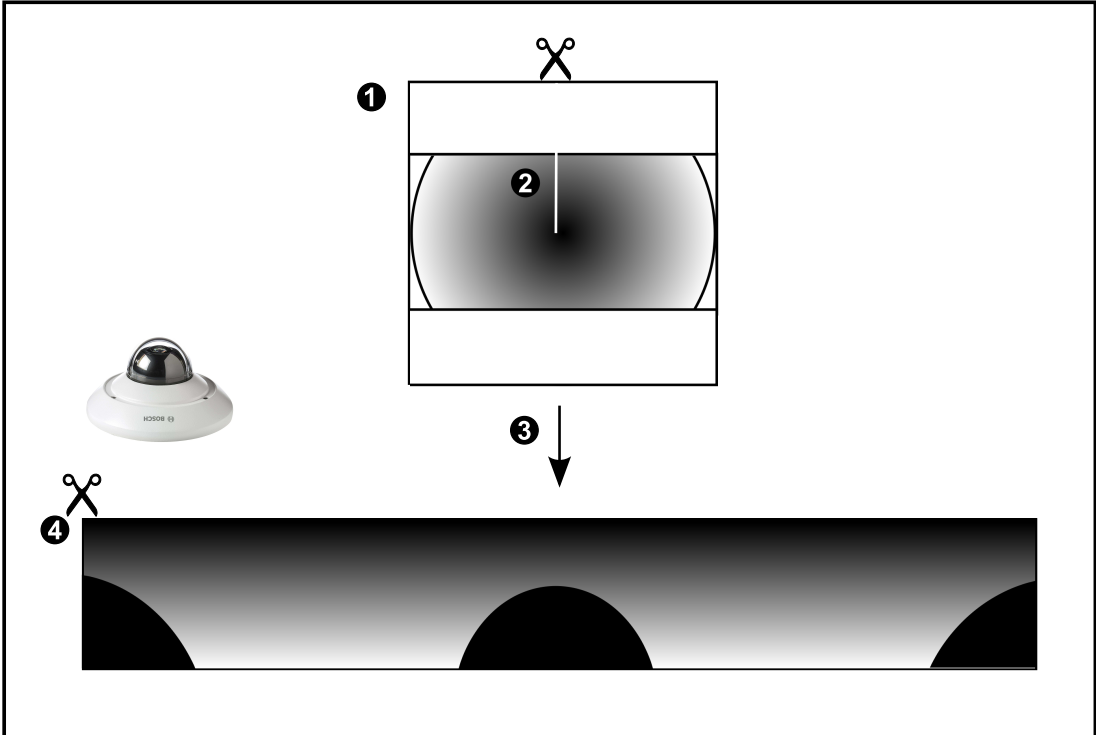
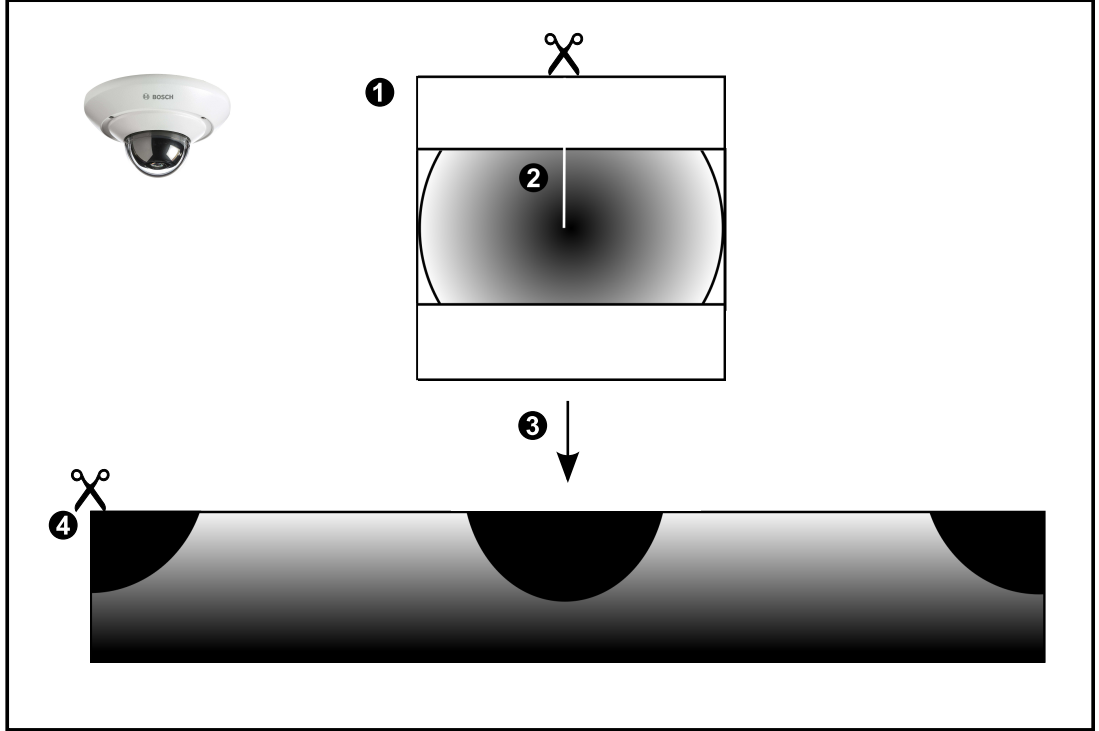

1	Tam daire görüntüsü	3	Bombelenmeyi düzeltme
2	Kesme çizgisi (yaklaştırılmadığında operatör bunun konumunu değiştirebilir)	4	Panorama görünümü

4.7.3

360° panoramik kamera - duvara monte edilmiş

Aşağıdaki şekilde duvara monteli bir 360° kameranın bombelenmeyi düzeltmesi gösterilmektedir.

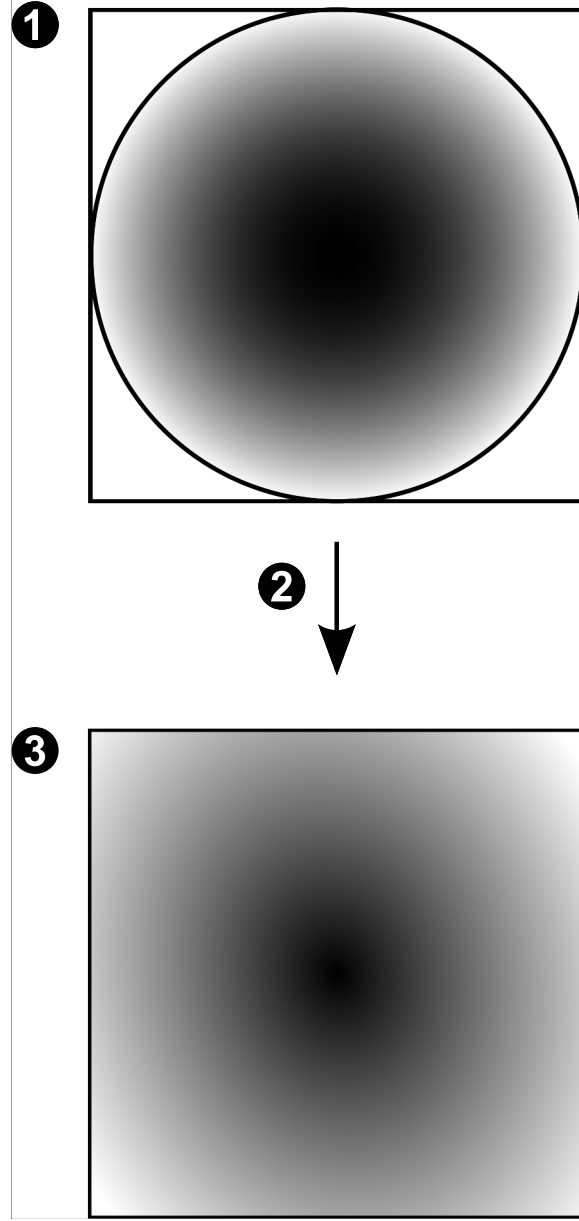

1	Tam daire görüntüsü	3	Panorama görünümü
2	Bombelenmeyi düzeltme		

4.7.4**180° panoramik kamera - duvara monte edilmiş**

Aşağıdaki şekilde duvara montajlı bir 180° kameranın bombelenmeyi düzeltmesi gösterilmektedir.

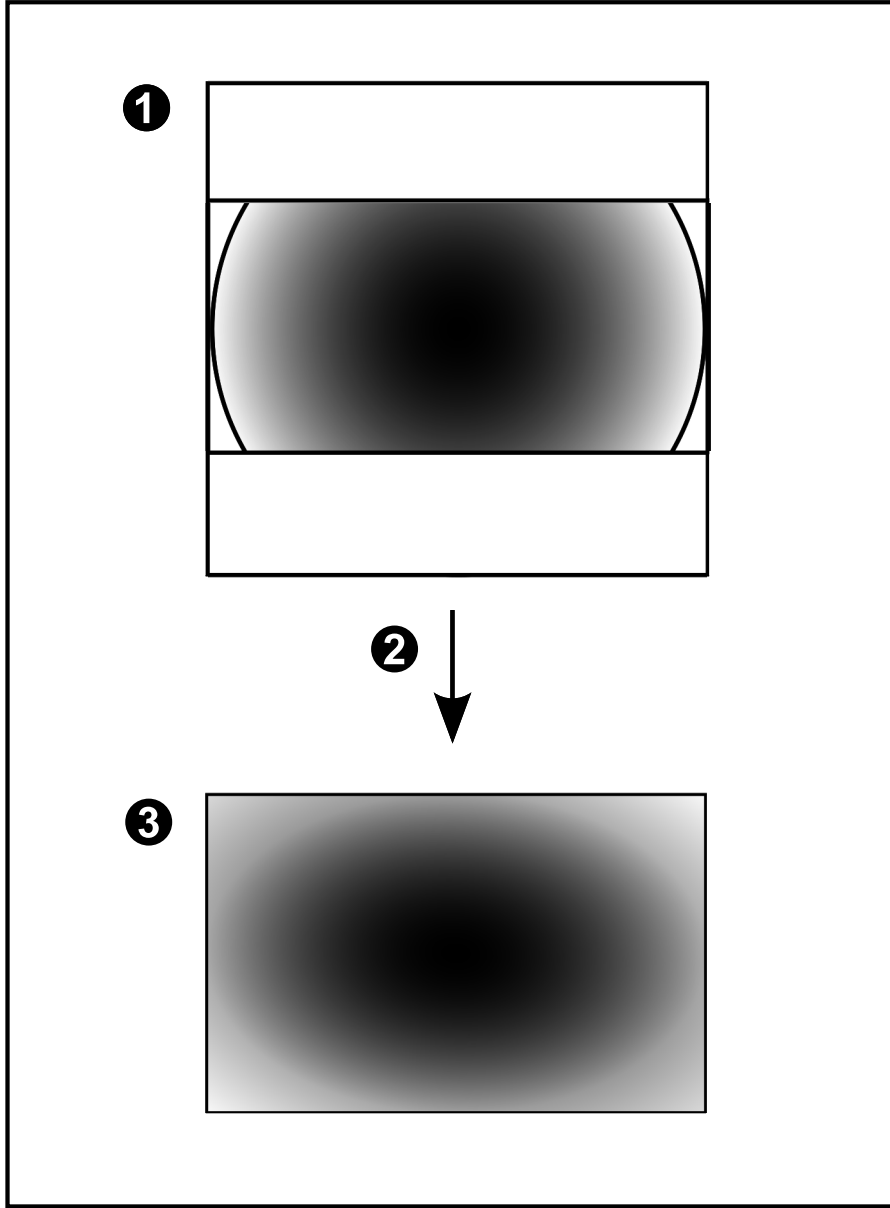

1	Tam daire görüntüsü	3	Panorama görünümü
2	Bombelenmeyi düzeltme		

4.7.5

Bir panoramik kamerada kırılmış görünüm

Aşağıdaki örnek şekilde zemine veya tavana montajlı bir 360° kameranın kırılması gösterilmektedir.

Kırpma için kullanılan doğrusal kesit sabittir. Mevcut PTZ kontrollerini kullanarak kırılmış Görüntü panelinde kesiti değiştirebilirsiniz.

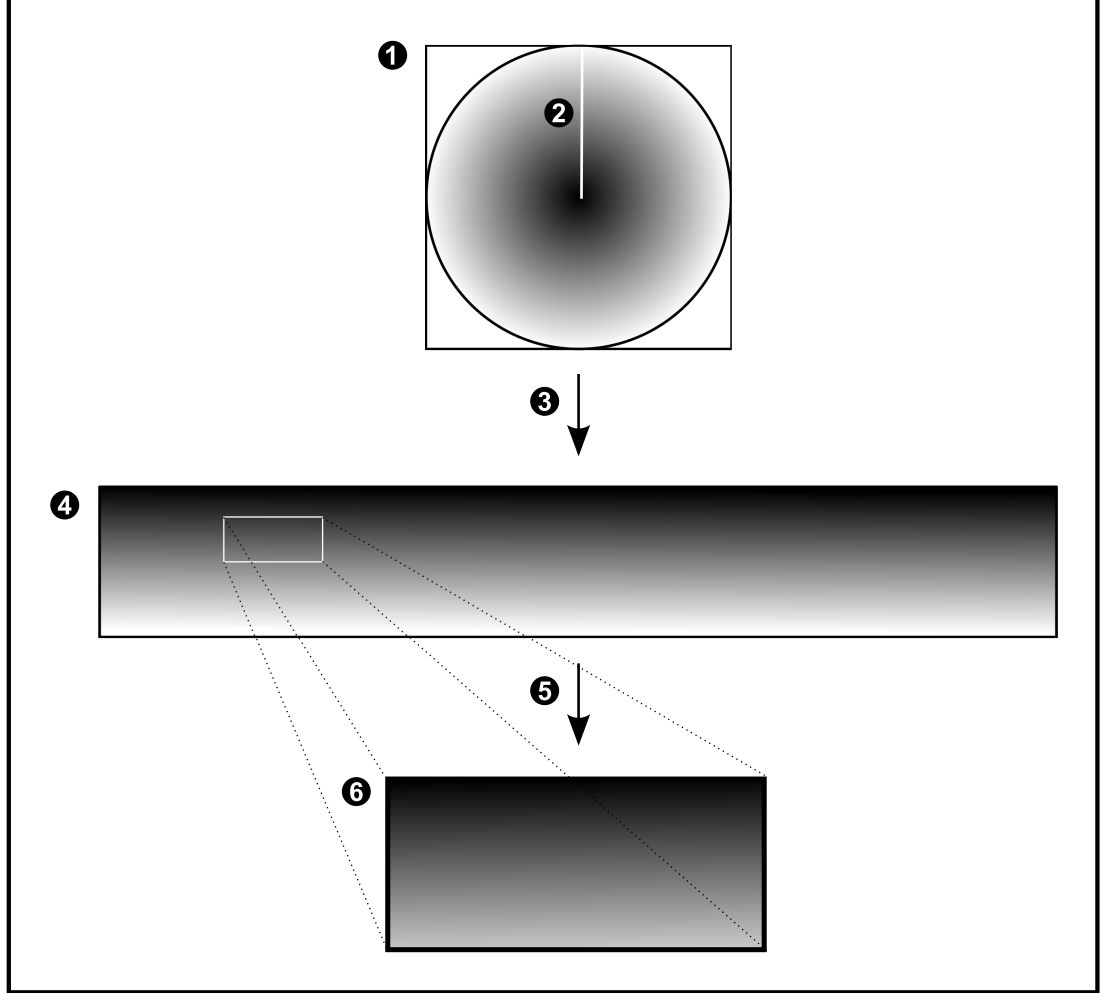

1	Tam daire görüntüsü	4	Panorama görünümü
2	Kesme çizgisi (yaklaştırılmadığında operatör bunun konumunu değiştirebilir)	5	Kırpma
3	Bombelenmeyi düzeltme	6	Kırılmış Görüntü paneli

4.8 SSH Tünelleme

BVMS, Secure Shell (SSH) tünelleme kullanarak uzaktan bağlantı sağlar. SSH tünelleme bir SSH protokolü/soket bağlantısıyla şifrelenmiş bir tünel oluşturur. Bu şifrelenmiş tünel, hem şifrelenmiş hem de şifrelenmemiş trafik için aktarım sağlayabilir. Bosch SSH uygulaması, Intel tarafından geliştirilen yüksek performanslı düşük gecikmeli bir iletişim protokolü olan Omni Yol protokolünden de yararlanır.

Teknik yönler ve kısıtlamalar

- SSH tünellemede port 5322 kullanılır. Bu port değiştirilemez.
- SSH Hizmeti, BVMS Management Server ile aynı sunucuya kurulmalıdır.
- (Enterprise) kullanıcı hesapları yapılandırılmış bir şifreye sahip olmalıdır. (Enterprise) şifre bulunmayan kullanıcı hesapları, SSH bağlantısı kullanarak oturum açamaz.
- Yerel depolama alanlı kameralar SSH bağlantısını desteklemez.
- Configuration Client, SSH ile uzaktan bağlanamaz. Configuration Client bağlantısı, port eşleştirme aracılığıyla yapılmalıdır.
- Operator Client, 15 saniyede bir SSH hizmetiyle olan bağlantıyı kontrol eder. Bağlantısı kesilirse Operator Client bağlantıyı dakikada bir yeniden test eder.

Port eşleştirme

- ▶ Port 5322'yi hem dahili hem de harici bağlantılar için kullanmak amacıyla BVMS Management Server için tek port yönlendirmeyi ayarlayın. Bu, tüm sistem için yapmanız gereken tek port eşleştirme girişidir. BVMS port eşleştirme işlemi gerekli değildir.

Şifrelenmiş iletişim

Bir SSH tüneli aracılığıyla bağlantı kurulduktan sonra, BVMS Management Server ve bir uzak istemci arasındaki tüm iletişim şifrelenir.

4.9 Çok yollu çalışma

BVMS çift denetleyicili sistemler için çok yollu çalışmaya olanak tanır. Çok yollu (multipath) terimi, yedek ağ bağlantıları aracılığıyla kamera ile iSCSI veri depolama cihazları arasında birden fazla fiziksel yol tanımlayarak bir arıza durumunda yedek yoldan çalışmaya devam etmeyi sağlama tekniğidir. Çok yollu çalışma kullanırken, bir iSCSI denetleyici arızası durumunda bile video verilerinin kaydedilmesi ve yeniden oynatılması mümkündür.

Ön koşullar ve sınırlamalar

- Netapp E2800 çift denetleyicili iSCSI veri depolama cihazı kurulu olmalıdır.
- Kamera cihaz yazılımı 6.43, kameranın alternatif yolları kullanarak E2800'e kayıt yapmasını sağlar.
- Çok yollu çalışma olanağına sahip cihazları izlemek ve kaydetmek için VRM 3.71 etkin olmalıdır.
- Denetleyici başına iki fiziksel iSCSI portu yapılandırılmalıdır: 2x2 RJ45 veya 2x2 optik.
- Tam performansa ulaşmak için bağlantı hızınının 10 Gbit/sn. olması gerekir.
- E2700'de kullanılan Çift-Tek Yönlü mod artık desteklenmemektedir.

DSA E2800 Tam Çift Yönlü kurulumu hakkında daha fazla bilgi için bkz. DSA E-Series E2800 Kurulum Kılavuzu.

5 Desteklenen donanım



Uyarı!

Cihazları birden fazla BVMS cihazına bağlamayın. Bu kayıtlarda boşluklar olmasına ve istenmeyen etkilere neden olabilir.

Aşağıdaki donanımları BVMS'e bağlayabilirsiniz:

- DynDNS aracılığıyla iPhone veya iPad gibi mobil video istemcileri
- Çeşitli IP kameralar. Video kodlayıcılar ve ONVIF kameralar (yalnızca canlı veya Video Streaming Gateway aracılığıyla)
Ağ aracılığıyla bağlı
- Yerel veri depolama alanına sahip yalnızca canlı olarak izlenecek video kodlayıcılar
Ağ aracılığıyla bağlı
- iSCSI veri depolama cihazları
Ağ aracılığıyla bağlı
- Analog kameralar
Video kodlayıcılara bağlı,
- Video kod çözücüler
Ağ aracılığıyla bağlı
- Monitörler
Video kod çözücüye, Bosch Allegiant matrisine, BVMS Client iş istasyonuna bağlı
- Bosch Allegiant matrisi (Cihaz yazılımı sürümü: 8.75 veya üzeri, MCS sürümü: 2.80 veya üzeri)
Management Server cihazının COM portuna veya uzaktaki bir bilgisayara ve ağdaki bir IP video kodlayıcısına bağlı.
- KBD-Universal XF klavye
Bir BVMS iş istasyonunun USB portlarından birine bağlı.
- Bosch IntuiKey klavye
Bir BVMS iş istasyonunun COM portuna (Cihaz yazılımı sürümü: 1.82 veya daha yüksek) ya da bir donanım video kod çözücüsüne (VIP XD) bağlı.
Klavyeyi bir iş istasyonuna bağlarsanız kullanıcı tüm sistemi klavyeyle kontrol edebilir.
Klavyeyi bir VIP XD video kod çözücüye bağlarsanız kullanıcı klavyeyle yalnızca monitörleri kontrol edebilir.
- SMTP E-posta sunucusu
Ağ aracılığıyla bağlı
- POS
Ağ aracılığıyla bağlı
- ATM
Ağ aracılığıyla bağlı
- Ağ izleme cihazı
Ağ aracılığıyla bağlı
- I/O modülleri
Ağ aracılığıyla bağlı
Yalnızca ADAM cihazları desteklenir.

Ağ üzerinden bağlanan tüm cihazlar bir anahtara bağlanır. BVMS bilgisayarları da bu cihaza bağlıdır.

5.1 Donanımın kurulması

BVMS tarafından desteklenen donanım bileşenleri şunlardır:

- KBD-Universal XF klavye
 - Bosch IntuiKey klavye
 - Kameraları ve monitörler bulunan Bosch Allegiant matrisi: Ağdaki bilgisayarlardan birinin COM portuna ve ağa bağlı IP video kodlayıcılara bağlı
 - Analog kameralı video kodlayıcılar
 - Yerel veri depolamalı video kodlayıcılar
 - IP kameralar ve IP AutoDome'lar
 - Video kod çözücüyeye bağlı monitörler (alarm işleme için monitör grupları kullanılabilir)
 - Kameralar bulunan DVR Sistemleri
 - ATM/POS cihazları
 - G/Ç modülleri
- Yalnızca ADAM cihazları desteklenir.

5.2 KBD Universal XF klavyenin kurulması



Uyarı!

Çevrimiçi ürün kataloğunda mevcut olan KBD-Universal XF klavyenizle birlikte teslim edilen Talimatlar Kılavuzu'na bakın.

Daha fazla bilgi

Daha fazla bilgi, yazılım indirmeleri ve belgeler için www.boschsecurity.com adresine ve ilgili ürün sayfasına gidin.

Aşağıdaki donanımları BVMS'e bağlayabilirsiniz:

- DynDNS aracılığıyla iPhone veya iPad gibi mobil video istemcileri
- Çeşitli IP kameralar. Video kodlayıcılar ve ONVIF kameralar (yalnızca canlı veya Video Streaming Gateway aracılığıyla)
Ağ aracılığıyla bağlı
- Yerel veri depolama alanına sahip yalnızca canlı olarak izlenecek video kodlayıcılar
Ağ aracılığıyla bağlı
- iSCSI veri depolama cihazları
Ağ aracılığıyla bağlı
- Analog kameralar
Video kodlayıcılara bağlı,
- Video kod çözücüler
Ağ aracılığıyla bağlı
- Monitörler
Video kod çözücüyeye, Bosch Allegiant matrisine, BVMS Client iş istasyonuna bağlı
- Bosch Allegiant matrisi (Cihaz yazılımı sürümü: 8.75 veya üzeri, MCS sürümü: 2.80 veya üzeri)
Management Server cihazının COM portuna veya uzaktaki bir bilgisayara ve ağdaki bir IP video kodlayıcısına bağlı.

5.3 Bosch IntuiKey klavyeyi BVMS'ye bağlama

Bu bölümde, Bosch IntuiKey klavye ayarlarıyla ilgili bilgiler verilmektedir.

5.3.1 Bosch IntuiKey klavye bağlantıları için senaryolar

Bir Bosch IntuiKey klavyeyi bir BVMS iş istasyonunun (1. senaryo) COM portuna veya bir donanım video kod çözücüsüne (örneğin VIP XD, 2. senaryo) bağlayabilirsiniz.

Klavyeyi bir BVMS iş istasyonuna bağlarsanız tüm sistemi kontrol edebilirsiniz. Klavyeyi bir video kod çözücüyeye bağlarsanız yalnızca sistemin analog monitörlerini kontrol edebilirsiniz.

Klavyeyi bir Enterprise Operator Client bağlantı noktasına bağlarsanız önce bu sunucunun numarasını yazmak için bir sunucu anahtarını, sonra da kamera numarasını yazarak belirli bir Management Server kamerasını kontrol edebilirsiniz.



Uyarı!

Bosch IntuiKey klavyesini bir BVMS iş istasyonuna bağlamak için özel Bosch kablosunu kullanın.

Bosch IntuiKey klavyesini bir VIP XD video kod çözücüyü bağlamak için klavyenin seri COM portunu video kod çözücünün seri arayüzüne bağlayan bir kabloya ihtiyacınız vardır. Bağlantılar için, bkz. CCTV klavyenin bir dekodere bağlanması.

Bir BVMS iş istasyonuna bağlanan Bosch IntuiKey klavye

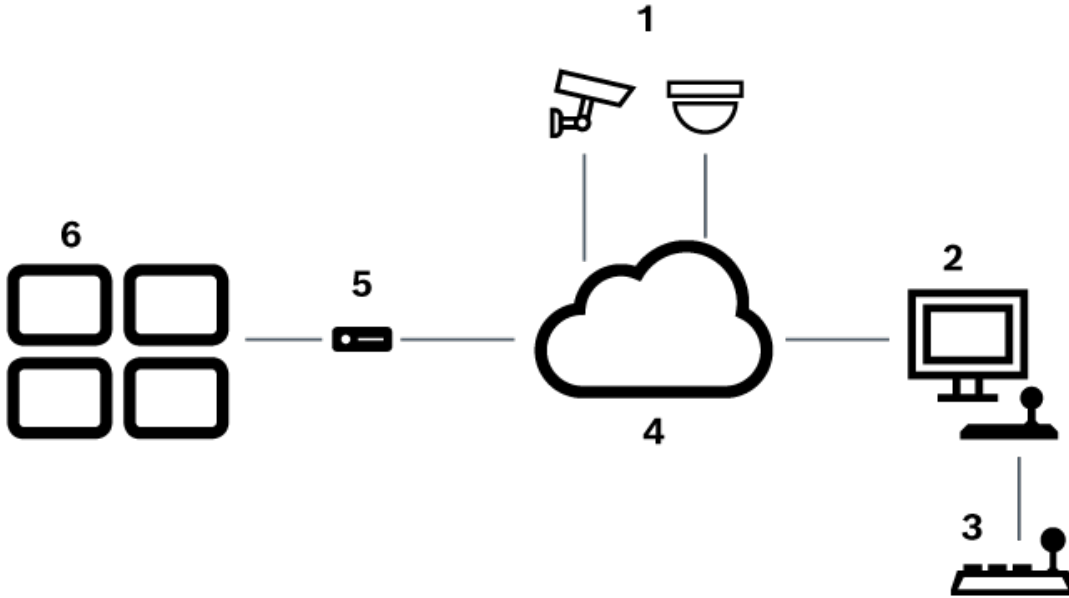

Şekil 5.1: 1. Senaryo: Bosch Video Management System iş istasyonuna bağlı Bosch IntuiKey klavye

1	Video kodlayıcılar aracılığıyla ağa bağlı çeşitli kameralar
2	BVMS iş istasyonu
3	Bosch IntuiKey klavye
4	BVMS ağı
5	Video kod çözücü
6	Monitörler

Video kod çözücüye bağlı Bosch IntuiKey klavyesi

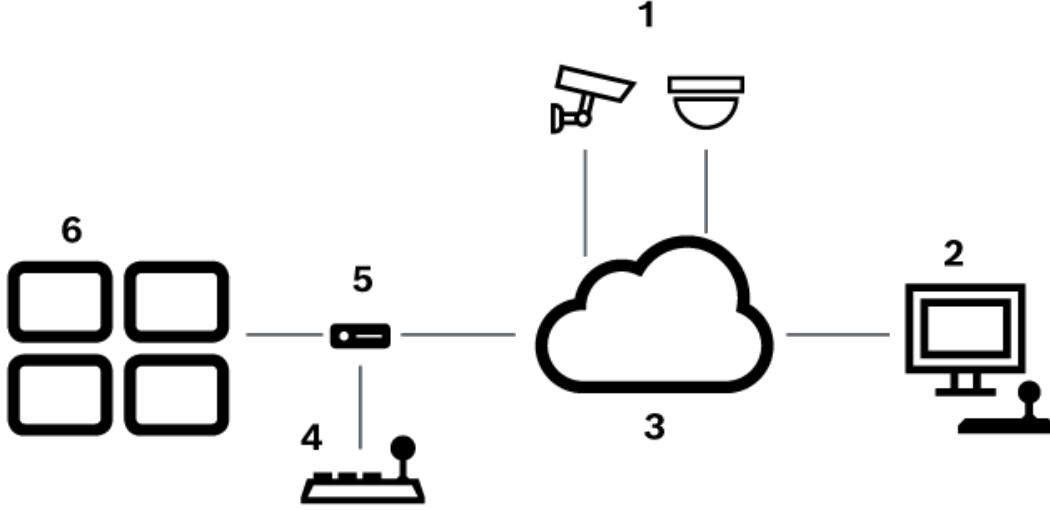

Şekil 5.2: Senaryo 2: Video kod çözücüye bağlı Bosch IntuiKey klavyesi

1	Video kodlayıcılar aracılığıyla ağa bağlı çeşitli kameralar
2	BVMS iş istasyonu
3	BVMS ağı
4	Bosch IntuiKey klavye
5	Video kod çözücü
6	Monitörler

Mevcut pencereler hakkında ayrıntılı bilgi edinmek için izlenecek referanslar:

- Klavye Atama sayfası, sayfa 150

Mevcut adım adım talimatlar hakkında ayrıntılı bilgi edinmek için izlenecek referanslar:

- Bir Bosch IntuiKey klavyeyi yapılandırma (ayarlar sayfası) (iş istasyonu), sayfa 132
- Bosch IntuiKey klavyenin ayarlanması (video kod çözücü), sayfa 139
- Bosch IntuiKey klavyeyle kullanım için bir video kod çözücünün ayarlanması, sayfa 139

Bkz.

- Klavye Atama sayfası, sayfa 150

5.3.2

Bosch IntuiKey klavyeyi video kod çözücüye bağlama

Video kod çözücünün ayarlanması

Bkz. *Bosch IntuiKey klavyeyle kullanım için bir video kod çözücünün ayarlanması, sayfa 139* (ayrıntılar için).

COM portu ve VIP XD video kod çözücü arasındaki bağlantılar

Aşağıdaki tabloda, RS232 adaptörü ve VIPXDvideo kod çözücünün seri arayüzü arasındaki bağlantılar listelenmektedir:

RS232 adaptörü	VIP XD video kod çözücü seri arayüzü
1	
2	TX
3	RX
4	
5	GND
6	
7	CTS
8	RTS
9	

Aşağıdaki çizimde, standart RS232 adaptörünün (1) ve video kod çözücü seri portunun (2) pin bağlantıları gösterilmektedir:

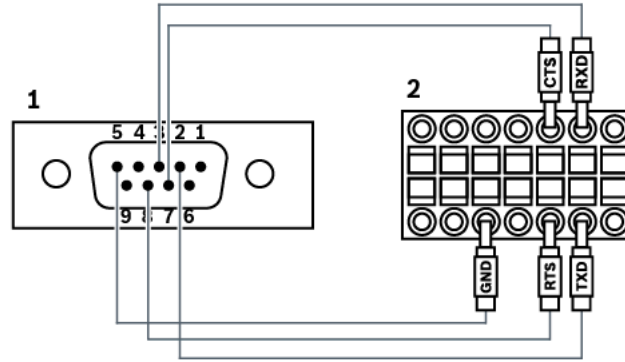

5.3.3

Bosch IntuiKey klavye cihaz yazılımını güncelleme

1. Herhangi bir bilgisayara IntuiKey indiriciyi kurun.
2. IntuiKey Firmware Upgrade Utility yazılımını çalıştırın.
3. Klavyeyi, geçerli bir seri kabloyla bu bilgisayara bağlayın (bu tip bir kablo yoksa Bosch Destek merkezine başvurun).
4. Klavyede, Keyboard Control yazılım tuşuna ve Firmware Upgrade tuşuna basın.
5. Şifreyi girin: 0 ve 1 eş zamanlı olarak.
Klavye ilk yükleyici modundadır.
6. Bilgisayarda, cihaz yazılımı dosyasını seçmek için Browse'a tıklayın: Örneğin, kbd.s20
7. COM portunu ayarlayın.
8. Cihaz yazılımını indirmek için Download düğmesine tıklayın.
Klavye ekranında Programming ifadesi görüntülenir.
Clr tuşuna şimdi basmayın. Aksi takdirde, yeniden başlatma işleminden sonra klavye kullanılamaz (bkz. aşağıdaki Uyarı).
9. Dili seçmek için Browse'a tıklayın: Örneğin, 8900_EN_..82.s20
Klavye ekranında Programming ifadesi görüntülenir.

10. IntuiKey Firmware Upgrade Utility yazılımını kapatın.
11. Çıkmak için klavyede Clr tuşuna basın.
Klavye yeniden başlatılır. Klavye dili seçim menüsü görüntülenene kadar birkaç saniye bekleyin.
12. Yazılım tuşuyla istediğiniz dili seçin.
Varsayılan başlatma ekranı görüntülenir.

**Uyarı!**

Doğrudan ilk yükleyici modunu başlatmak için güç kaynağını klavyeden çıkarın, eş zamanlı olarak 0 ve 1 tuşlarına basın, güç kaynağını tekrar takıp 0 ve 1 tuşlarını bırakın.

5.4

Bosch Allegiant Matrisi BVMS'e bağlama

BVMSAllegiant Matris arayüzü, Operator Client'ta analog matris kameralara sorunsuz erişim sağlar. Allegiant kameralar, IP kameralarla hemen hemen aynı görünür. Tek fark, kameranın Allegiant kamera olduğunu gösteren, kamera üzerindeki küçük ızgara simgesidir. Kameraları, IP kameralar için görevlerin aynısını kullanarak görüntüleyebilirsiniz. Bu kameralar, hem Mantıksal Ağaçta hem de site haritalarında bulunur ve kullanıcılar bu kameraları Sık Kullanılanlar Ağaçlarına ekleyebilir. Allegiant bağlantılı PTZ kameralar için video içi pencere kontrolü desteklenir ve Allegiant kameraları, IP kod çözücülere bağlı monitörlerde kolayca görüntüleyebilirsiniz.

BVMS, Allegiant MCS (Master Control Software) uygulaması aracılığıyla matris anahtarla arayüz oluşturur. Bu durumda MCS, görünmeden arka planda çalışır. Bu yazılım, Allegiant'a olay tabanlı ve verimli bir arayüz sağlar. Allegiant'tan BVMS'e hızlı ve gerçek zamanlı olay yanıtı sağlar. Örneğin, arızalı bir koaksiyel kablo Allegiant'ta video kaybına neden olursa BVMS'e derhal bir uyarı gönderilir. Ayrıca BVMS'i, Allegiant alarmlarına yanıt verecek şekilde programlayabilirsiniz.

5.4.1

Bosch Allegiant Bağlantısına Genel Bakış

BVMS ve bir Allegiant matris anahtar sistemi arasında bir bağlantı kurmak için, BVMS ve Allegiant matris arasında bir kontrol kanalı konfigüre edersiniz.

Olası iki senaryo bulunmaktadır:

- Yerel bağlantı
Management Server, Allegiant matrisi kontrol eder.
- Uzak bağlantı
Ağa bağlı özel bir Bosch Allegiant bilgisayar, Allegiant matrisi kontrol eder.

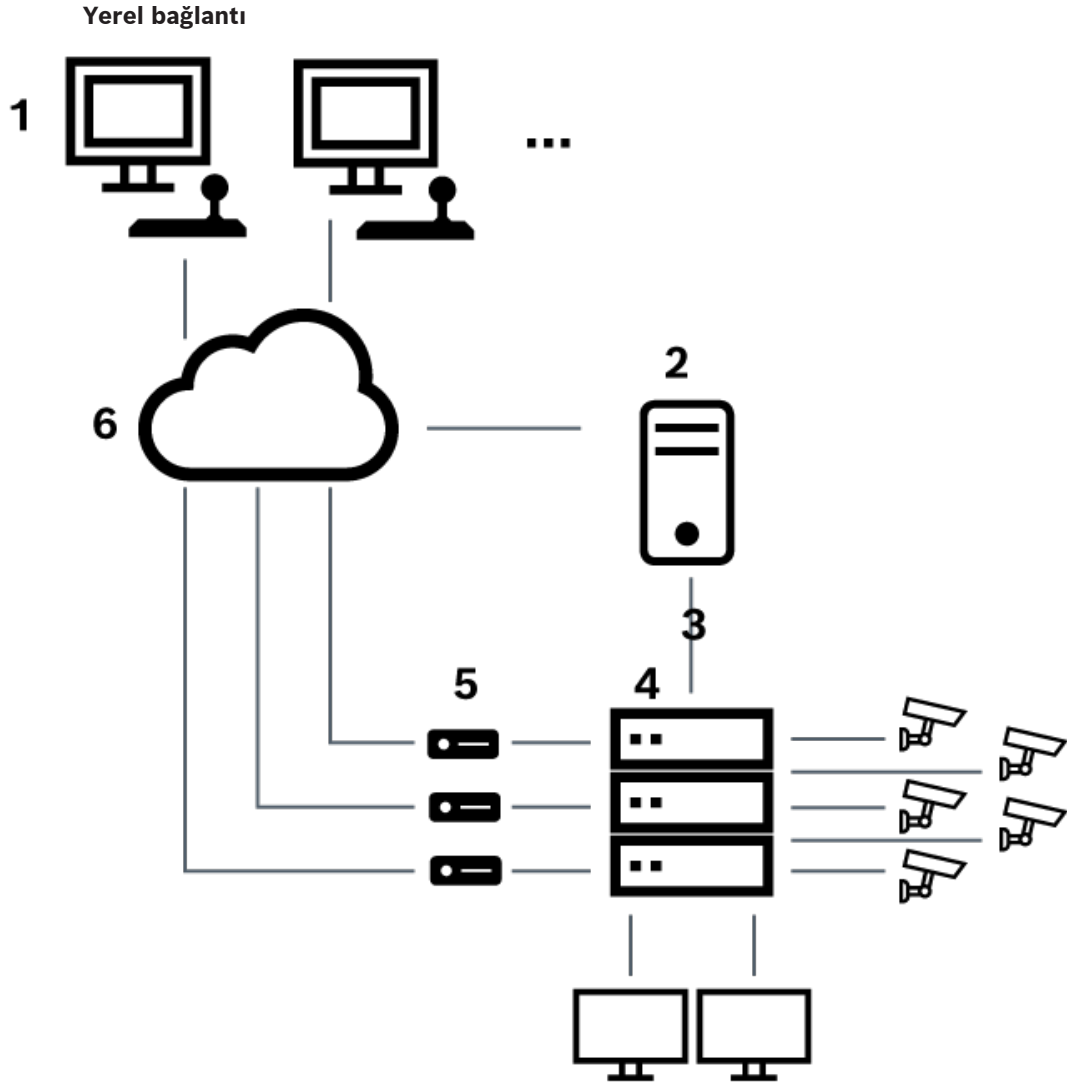

Şekil 5.3: Bosch Video Management System'in Bosch Allegiant matris anahtarına yerel bağlantısı

1	BVMS İstemci iş istasyonları
2	Master Control Software ile Management Server
3	RS-232 bağlantısı
4	Allegiant matris
5	video kodlayıcılar
6	Ağ

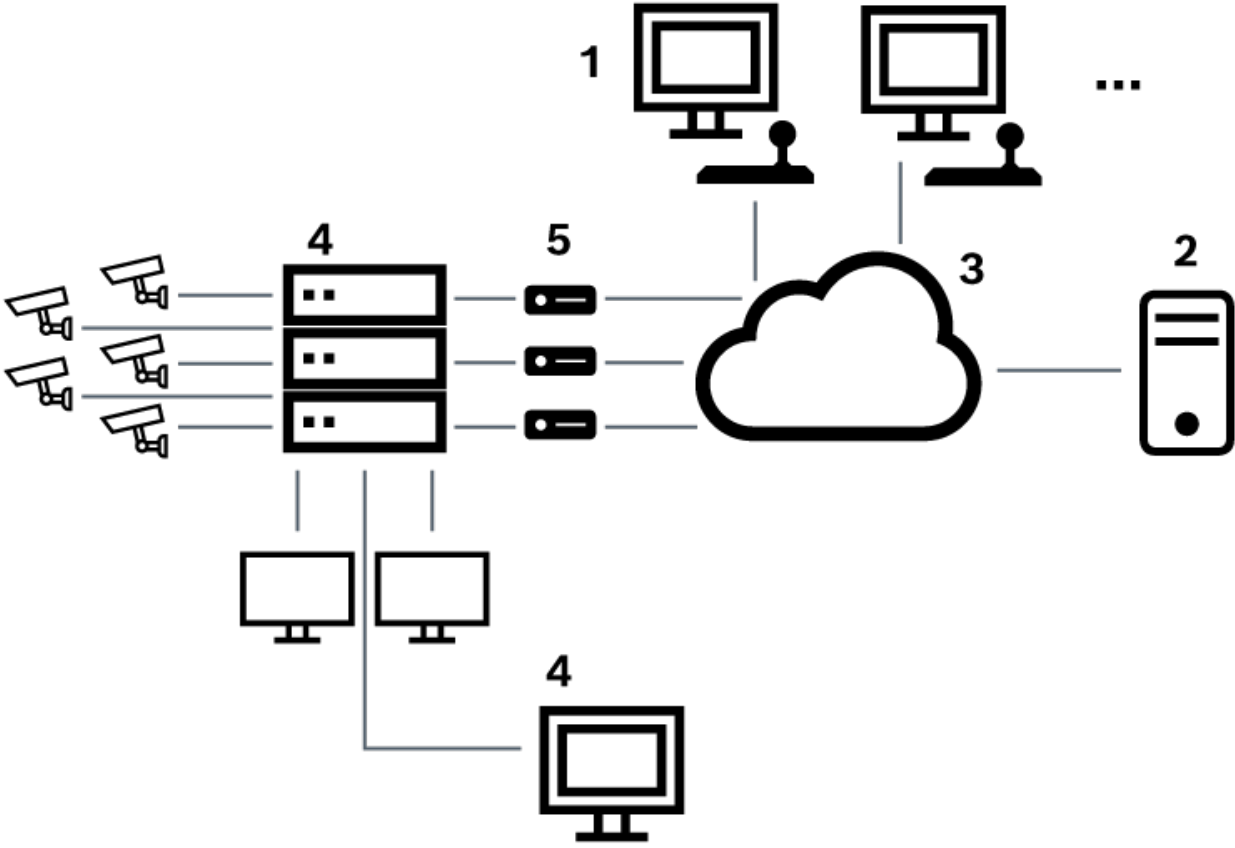
Uzak bağlantı**Şekil 5.4:** Bosch Video Management System'in Bosch Allegiant matris anahtarına uzaktan bağlantısı

1	BVMS İstemci iş istasyonları
2	Master Control Software ile Management Server
3	Ağ
4	Master Control Software ile Allegiant PC
5	RS-232 bağlantısı
6	video kodlayıcılar
7	Allegiant matris

5.4.2**Kontrol kanalının konfigüre edilmesi**

Kontrol kanalını konfigüre etmek için aşağıdaki görevleri uygulayın:

- Kablolama
- Yazılımın kurulması
- Allegiant konfigürasyon dosyasının oluşturulması
- BVMS'a Allegiant matris eklenmesi
- Kullanıcı adlarının ayarlanması

Kablolama

BVMS ve Allegiant matris arasında kontrol kanalı konfigüre etmek için, RS-232 seri portu üzerinden Allegiant konsol portuna bir bilgisayar bağlayın (bağlantı için belirtilen Bosch kablolarını kullanın). Bu, BVMS Management Server veya ağdaki başka bir bilgisayar olabilir.

Allegiant Master Control Software kurulumu

1. Çalışıyorsa, Management Server servisini durdurun (**Başlat > Denetim Masası > Servisler > BVMS Management Server** öğesini sağ tıklayın > **Durdur**)
2. Allegiant Master Control Software uygulamasını Management Server ve Allegiant bilgisayara (mevcutsa) yükleyin.
3. Uzak Allegiant bilgisayarı, Allegiant Network Host programını (Id_alghw.exe) başlangıçta çalıştıracak şekilde konfigüre edin. Bu işlem, ağdaki diğer bilgisayarların Allegiant'a erişmesine izin vermek için gerekli olan Allegiant servislerini başlatır. Yazılım arka planda çalışır. Bu bilgisayara bağlı bir donanımsal kilidin olması gerekli değildir. Bilgisayar açılışında otomatik olarak başlatılan hizmet için, bilgisayarınızın Başlangıç klasörüne Id_alghw.exe bir bağlantı kopyalayın.

Bosch Allegiant ayarlama dosyasının oluşturulması

1. Allegiant Master Control Software'i kullanarak, Allegiant matrise bağlı bilgisayarı belirleyen bir Allegiant konfigürasyon dosyası oluşturun. Bu görev için, Master Control donanımsal kilidi gereklidir.
2. Transfer menüsünde Communication Setup düğmesini tıklayın. Current Host listesinde, Allegiant matrise bağlı bilgisayarın DNS adını ve Allegiant bağlı seri portun parametrelerini (COM port numarası, baud hızı vb.) girin. Bu işlem, Management Server veya bilgisayar üzerindeki Master Control Software'in Allegiant sistemi ile çevrimiçi olmasına olanak sağlar. Bu işlem başarısız olursa, Master Control Software ya da Allegiant Network Host programının Allegiant matrisine bağlı bilgisayarda çalıştığından ve ağ güvenliğinin bu bilgisayarda uzaktan erişime izin vermek üzere konfigüre edildiğinden emin olun.
3. Transfer menüsünde Upload düğmesini tıklayın. Tüm tabloları seçin ve Upload seçeneğini tıklayın. Ayarlama dosyasını kaydetmek için bir dizin seçin.
4. Master Control Software'den çıkın.

BVMS'a Bosch Allegiant matris eklenmesi

1. BVMS Management Server servisini başlatın, Configuration Client uygulamasını başlatın ve bu ayarlama dosyasını ekleyerek Allegiant cihazını ekleyin (adım adım talimatlar için, bkz. Aygıt eklemek).
2. BVMS'da kullanılan Allegiant Master Control Software ayarlama dosyasının, geçerli Allegiant ayarlamasına uyduğundan emin olun. BVMS, Master Control Software'in gerekli bileşenlerini, görünmeden arka planda çalıştırır.

Allegiant servislerine oturum açmak için kullanıcı adının ayarlanması

Allegiant matris Management Server'a değil, ağdaki bir bilgisayara bağlıysa, bu bilgisayardaki ve Management Server'daki Allegiant servislerinin aynı kullanıcı hesabıyla oturum açtığından emin olun. Bu kullanıcı, yöneticiler grubunun üyesi olmalıdır.

Belgedeki diğer notlar

Mevcut pencereler hakkında ayrıntılı bilgi edinmek için bu referansları izleyin:

- *Matris Anahtarları sayfası, sayfa 128*

Mevcut adım adım talimatlar hakkında ayrıntılı bilgi edinmek için bu referansları izleyin:

- *Bosch Allegiant aygıtının konfigüre edilmesi, sayfa 129*

Bkz.

- *Matris Anahtarları sayfası, sayfa 128*

5.4.3

Bosch Allegiant Satellite System Konsepti

Allegiant matris anahtarı, Satellite yaklaşımı kullanılarak birden fazla Allegiant sisteminin birbirine bağlanmasını sağlar. Bu durumda, birden fazla Allegiant sistemi BVMS ünitesinde büyük bir sistem olarak algılanarak, tüm sistemlerde tüm kameralara erişim sağlar.

Allegiant Satellite Sistem'de, bir alt sistem Allegiant cihazının monitör çıkışları ana Allegiant'ın video girişlerine bağlıdır. Bu bağlantı bir devre hattı olarak adlandırılır. Ek olarak, ana ve alt arasında bir kontrol kanalı oluşturulur. Ana Allegiant, alt Allegiant'tan bir kamera istediğinde, alt Allegiant'a söz konusu kamerayı bir devre hattı olarak değiştirmesini bildiren bir komut yollar. Aynı anda ana Allegiant, devre girişini gerekli ana Allegiant monitör çıkışı olarak değiştirir. Bu işlem, isteğin yapıldığı alt kamerayla istediğiniz ana monitör arasındaki bağlantıyı tamamlar.

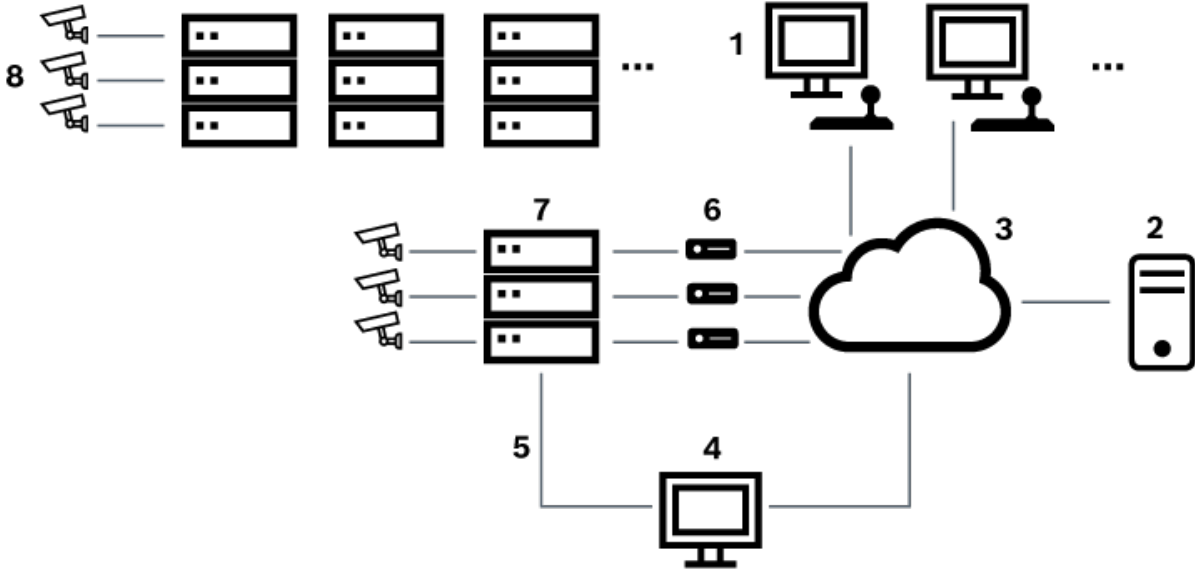

Şekil 5.5: Satellite anahtarlarıyla genişletilmiş Bosch Allegiant sistemi

1	BVMS İstemci iş istasyonları
2	Master Control Software ile Management Server
3	Ağ
4	Master Control Software ile Allegiant PC
5	RS-232 bağlantısı
6	video kodlayıcılar
7	Allegiant matris
8	Allegiant Satellite matrisi

Bir Allegiant aygıtı hem master hem de slave olabildiği için, Satellite konseptini uygulayabilirsiniz. Bu yöntemle, her Allegiant ünitesi, diğer ünitelerin kameralarını görüntüleyebilir. Yalnızca devre hatları ve kontrol hatlarını iki yönde de bağlamak ve Allegiant tablolarını doğru konfigüre etmek gerekir.

Bu konsept, pratikte bir sınır olmayacak şekilde birden fazla Allegiant sistemine genişletilebilir. Bir Allegiant aygıtı birçok slave aygıtı sahip olabilir ve bir çok master aygıtın slave aygıtı olabilir. Allegiant tablolarını, saha ilkelerinin gerektirdiği şekilde, kullanıcıya kamera görünümüne erişim vermek veya kullanıcı erişimini engellemek üzere programlayabilirsiniz.

5.5 BVMS'te desteklenen Allegiant CCL komutları

CCL komutlarını kullanmak için CCL Kullanım Kılavuzuna ihtiyacınız vardır. Bu kılavuz, her LTC Allegiant Matrisinin belge bölümündeki Çevrimiçi Ürün Kataloğu'nda bulunabilir.

Desteklenen komut	Açıklama	Açıklamalar
Geçiş/Sıralı Gösterim		
LCM	Mantıksal Kamerayı Monitöre Geçirme	LCM, LCM+ ve LCM- eşdeğerdir.
LCMP	Mantıksal Kamerayı Ön Konum Aramalı Monitöre Geçirme	
MON+CAM	Fiziksel Kamerayı Monitöre Geçirme	
MON-RUN	Sıralı Gösterimi Monitör Numarasına Göre Çalıştırma	
MON-HOLD	Sıralı Gösterimi Monitör Numarasına Göre Tutma	
SEQ-REQ	Sıralı Gösterim İsteği	
SEQ-ULD	Sıralı Gösterimi Kaldırma	
Alıcı/Sürücü		
R/D	Temel Kontrol komutları	
REMOTE-ACTION	Eş Zamanlı Yatay/Dikey/Yaklaştırma Kontrolü komutları	
REMOTE-TGL	Yatay/Dikey/Yaklaştırma Kontrol komutları arasında geçiş	
PREPOS-SET	Ön Konumu Ayarlama	
PREPOS	Ön Konumu Çağırma	
AUX-ON AUX-OFF	Yardımcı Kontrol komutları – Yardımcı Kontrol Açık – Yardımcı Kontrol Kapalı	
VARSPEED_PTZ	Değişken Hız Kontrolü komutları	
Alarm		Sanal girişleri kontrol etmek için kullanılır. Örneğin, "+alarm 1" sanal giriş 1'i kapatır, "-alarm 1" sanal giriş 1'i açar
+ALARM	Bir alarmı etkinleştir	BVMS'te bir sanal giriş açar.

Desteklenen komut	Açıklama	Açıklamalar
Geçiş/Sıralı Gösterim		
-ALARM	Bir alarmı devre dışı bırak	BVMS'te bir sanal girişi kapatır.
Sistem		
TC8x00>HEX	On Altılık Modu Ayarlama	
TC8x00>DECIMAL	Ondalık Modu Ayarlama	

6 En g¼ncel yazılımı kullanma

Cihazı ilk kez alıřtırmadan nce, yazılım s¼r¼m¼n¼z¼n en g¼ncel s¼r¼m¼n¼y¼ y¼klediđinizden emin olun. Tutarlı iřlevsellik, uyumluluk, performans ve g¼venlik iin cihazın kullanım mr¼ boyunca yazılımı d¼zenli olarak g¼ncelleyin. Yazılım g¼ncellemeleriyle ilgili ¼r¼n belgelerinde yer alan talimatları izleyin.

Yalnızca genel veya sınırlı kullanılabilirlik durumundaki yazılım s¼r¼mleri iin yeni g¼ncellemeler oluřturabiliyoruz. Daha fazla bilgi iin bkz.

[Bosch Building Technologies Yazılım Hizmeti ve Desteđi.](#)

Ařađıdaki bađlantılar daha fazla bilgi sađlar:

- Genel bilgiler: <https://www.boschsecurity.com/xc/en/support/product-security/>
- Tespit edilen g¼venlik aıkları ve nerilen z¼mler listesi ieren g¼venlik danıřma nerileri: <https://www.boschsecurity.com/xc/en/support/product-security/security-advisories.html>

Bosch, ¼r¼nlerinin yeni yazılım bileřenleriyle iřletimi nedeniyle meydana gelen herhangi bir hasar iin herhangi bir y¼k¼ml¼l¼đ¼ kabul etmez.

7 Başlangıç

Bu bölüm, BVMS kullanımına başlamanız için gerekli bilgileri içerir.

7.1 Yazılımın modüllerinin kurulması



Uyarı!

Bu modül için kullanılacağı varsayılan her yazılım modülünü bilgisayara yükleyin.

Kurmak için:

BVMS Kurulumunu başlatmadan önce Configuration Client'ı kapatın.

1. Açılış ekranındaki Setup.exe veya BVMS Kurulumunu başlatın.
2. Sonraki iletişim kutusunda bu bilgisayara yüklenecek modülleri seçin.
3. Ekranda gösterilen talimatları izleyin.

7.2 Config Wizard'ın kullanılması

IConfig Wizard'ın kullanım amacı küçük sistemlerin hızlı ve kolay biçimde yapılandırılmasıdır. Config Wizard, VRM, iSCSI sistemi, Mobile Video Service, kameralar, kayıt profilleri ve kullanıcı grupları dahil olmak üzere yapılandırılmış bir sistem elde etmenize yardımcı olur.

Standart bir yazılım kurulumunda iSCSI sistemlerini manuel olarak eklemeniz gerekir.

Kullanıcı grupları ve izinleri otomatik olarak ayarlanır. Kullanıcı ekleyip kaldırabilir ve şifreleri ayarlayabilirsiniz.

Config Wizard Management Server'a yalnızca yerel bilgisayardan erişilebilir.

Etkinleştirilmiş yapılandırmayı, yedekleme amacıyla kaydedebilir ve bu yapılandırmayı daha sonra geri yükleyebilirsiniz. Bu içe aktarılan yapılandırmayı, içe aktarma işleminden sonra değiştirebilirsiniz.

Config Wizard yerel VRM'i hem standart yazılım kurulumunda hem de DIVAR IP 3000 ve DIVAR IP 7000'de otomatik olarak ekler.

DIVAR IP 3000 ve DIVAR IP 7000 cihazlarında, yerel iSCSI cihazı zaten bulunmuyorsa otomatik olarak eklenir.

DIVAR IP 3000 ve DIVAR IP 7000 cihazlarında yerel, bir Mobile Video Service zaten bulunmuyorsa otomatik olarak eklenir.



Uyarı!

Sisteminizde video kod çözücüler kullanmak istiyorsanız tüm video kodlayıcıların user kullanıcı yetki seviyesi için aynı şifreyi kullandığından emin olun.

Config Wizard'ı başlatmak için:

- ▶ **Başlat > Tüm Programlar > BVMS > Config Wizard'a** tıklayın.
Welcome sayfası görüntülenir.

Welcome sayfası

Welcome

Config Wizard helps you set up your BVMS quickly.

The following prerequisites must be fulfilled:

- The cameras and other network devices must have invariable IP addresses (either by using fixed IP addresses or by using static DHCP assignment).
- For cameras and other network devices to be added you must know whether they are connected to the local subnet or to other subnets.
- You need the IP addresses of storage devices that you want to add.

Config Wizard has been initialized successfully. License is valid.
Further steps can be performed.

[Next](#)

Restrictions of Config Wizard

- Config Wizard is intended for configuring a VMS where Management Server and VRM run on the same computer.
- If licenses are missing, Config Wizard allows you to save the new configuration.
- Config Wizard can only detect the following device types in the network: video encoder, video decoder and DVR.
- Storage to be added must be ready for recording. This means the device must have at least one formatted LUN. Use Configuration Client for configuring storage devices and formatting their LUNs.
- Config Wizard does not support adding Bosch DSA E-Series storage devices to the configuration.

About Config Wizard

BVMS - Config Wizard 11.1
Build 11.1.0.74

All rights reserved. Patents pending. Warning: Unauthorized reproduction or distribution of this program, or any portion of it, may result in severe civil and criminal penalties, and will be prosecuted to the maximum extent possible under the law. Portions of BVMS use MS Windows Media Technologies (c) by Microsoft Corp.

[Open Source Licenses](#)

► Devam etmek için **Next**'ye tıklayın.

Basic sayfası

Latest saved configuration

Devices and services included in the latest saved configuration

Network address	Device type	Recording Profile	Recorder
172.30.11.39	AUTODOME IP starlight		Live Only
172.31.23.168	DINION IP ultra 8000 MF		Live Only
172.31.20.20	E-Series Storages		
172.30.11.237	MIC IP starlight 7000i		Live Only
Internal	Monitor group		
172.31.21.21	VIP X1600	Continuous, Alarm Recording	VRM(172.30.11.128)
172.31.21.20	VIP X1600 XFM4	(non-uniform)	VRM(172.30.11.128)
Internal	Virtual Input		
172.30.11.128	VRM		
172.31.20.22	VRM Storage		

The active configuration is identical with the latest saved configuration.

Video Recording Manager (VRM) service is found and is running.

Please select the network adapter for your local video network:

Ethernet (Type: Ethernet; IPv4-Address: 172.30.11.128)

[Next](#)

Import configuration

You can import an existing configuration. The imported configuration is saved immediately as a change to the local configuration. Import is only possible when the active configuration is identical with the latest saved configuration. Changes on the following pages are only saved and activated if you click the corresponding button on the last page of Configuration Wizard.

[Import configuration ...](#)

Changes on the following pages are only saved and activated if you apply them on the last page.

Bu sayfa kayıtlı en son yapılandırmayı görüntüler. Mevcut yapılandırmayı değiştirmek için bir BVMS dosyasını sisteme geri yükleyebilirsiniz. **Next** seçeneğini tıkladığınızda bu değişiklik kaydedilir ancak aktif hale getirilmez.

Sisteminizin video cihazlarına (IP kameralar, video kodlayıcılar, video kod çözücüler, iSCSI veri depolama sistemleri) bağlı olan bilgisayarın ağ adaptörünü seçebilirsiniz. Bu ağ adaptörünün IP adresi VRM'nin, VSG'nin ve yerel iSCSI veri depolama sisteminin IP adresi olarak kullanılır. Sisteme İnternet üzerinden erişilmesi gerekiyorsa genel IP adresini veya DNS adını belirtmek için **Port Mapping**'ye tıklayın.

Scan sayfası

Select video devices to be added

Selected 185 of 193

✓	Device name	IP address	MAC address	Device type
<input type="checkbox"/>	DINION IP ultra 8000 MP	172.31.22.240	00-07-5f-95-81-e7	DINION IP ultra 8000 MP
<input type="checkbox"/>	FD IP micro 5000 (172.31.	172.31.22.217	00-07-5f-84-24-e6	FLEXIDOME IP micro 5000 I
<input checked="" type="checkbox"/>	Flexidome IP Dynamic 700	172.31.22.144	00-07-5f-7a-c2-b6	FLEXIDOME IP dynamic 700
<input checked="" type="checkbox"/>	FlexiDome panorama 5000	172.31.22.62	00-07-5f-88-74-dd	FLEXIDOME IP panoramic 5
<input checked="" type="checkbox"/>	172.30.11.198	172.31.23.202	00-07-5f-c6-71-64	FLEXIDOME multi 7000i
<input type="checkbox"/>	Camera 4	172.31.23.161	00-07-5f-99-2a-4e	DINION IP starlight 7000 HD
<input type="checkbox"/>	Camera 3	172.31.23.160	00-07-5f-99-2f-9f	DINION IP starlight 7000 HD
<input checked="" type="checkbox"/>	FLEXIDOME IP starlight 6	172.31.23.147	00-07-5f-8d-21-a5	FLEXIDOME IP starlight 600
<input checked="" type="checkbox"/>	FLEXIDOME IP panorami	172.31.23.124	00-07-5f-84-89-e6	FLEXIDOME IP panoramic 7
<input checked="" type="checkbox"/>	FLEXIDOME IP panorami	172.31.23.123	00-07-5f-84-8a-e1	FLEXIDOME IP panoramic 7
<input checked="" type="checkbox"/>	FLEXIDOME IP panorami	172.31.23.122	00-07-5f-8b-f8-c1	FLEXIDOME IP panoramic 7
<input type="checkbox"/>	DINION IP ultra 8000 MP	172.31.23.114	00-07-5f-8d-33-bd	DINION IP ultra 8000 MP
<input checked="" type="checkbox"/>	FLEXIDOME IP Indoor 500	172.31.23.113	00-07-5f-7c-64-32	FLEXIDOME IP Indoor 5000
<input type="checkbox"/>	DINION IP ultra 8000 MP	172.31.23.102	00-07-5f-98-28-4c	DINION IP ultra 8000 MP
<input type="checkbox"/>	Dinion IP 5000i IR	172.31.23.95	00-07-5f-93-cf-bb	DINION IP 5000i IR
<input type="checkbox"/>	Dinion IP Starlight 6000 H	172.31.23.145	00-07-5f-8d-21-d3	DINION IP starlight 6000 HD

Scan options

Range of network scan:

Local subnet only (recommended)

Across subnets

Rescan network

Change network addresses

Change the IP addresses of the selected encoders/decoders. Start with the following IP address:

Change IP Addresses

Next

Not:

Cihazların taranması uzun sürebilir. Taramayı iptal edebilirsiniz. Zaten taranmış olan tüm cihazlar tabloda görüntülenir.

Bu sayfada, kayıtlı en son yapılandırmada bulunmayan tüm video cihazları görüntülenir. Yapılandırmaya eklenmemesi gereken cihazların onay kutularını temizleyin, ardından **Next**'ye tıklayın.

Seçilen cihazlar DIVAR IP sistemi ile aynı IP aralığında bulunmuyorsa cihaz IP adresi cihaz IP aralığı için bir başlangıç adresi belirtilerek değiştirilebilir.

Authentication sayfası

Enter passwords for devices

Device name	IP address	User name	Password	Status
172.31.23.150	172.31.23.150	service		⚠
Decoder (172.31.21.204)	172.31.21.204	service	🔒
NDC-284-P (172.31.23.15)	172.31.23.15	service		🔒
VIP10 (172.31.23.24)	172.31.23.24	service		🔒
VIPX-1600XFMD (172.31.22.4)	172.31.22.4	service		🔒
VIPX-1600XFMD (172.31.22.5)	172.31.22.5	service		🔒

You must authenticate at the devices of your system. To authenticate, enter the password for the user account of each device. An open green lock indicates a successful authentication. Devices with a status indicated by a yellow warning sign require an initial password; they do not allow logon with an empty password.

You can only click 'Next' to continue, when all locks are green.

To copy a password for authentication select a row with a shown password and press Ctrl + C. Then select the rows of the devices for which the copied password should be used. To paste the password press Ctrl + V.

▼ Change default password

Show passwords Set Initial Passwords Next

Bu sayfa, şifre korumalı video cihazlarında kimlik denetimi yapmak için kullanılır. Birden fazla cihazda aynı şifreyle kolay kimlik denetimi yapmak için panoyu (CTRL+C, CTRL+V) kullanabilirsiniz:

1. **Show passwords**'e tıklayın.
2. Kimlik denetimi başarıyla gerçekleşen bir cihazı içeren herhangi bir satır seçin (yeşil kilit görüntülenir), CTRL+C tuşlarına basın, kırmızı kilit görüntülenen birden fazla satır seçin ve CTRL+V tuşlarına basın).

Şifre alanına birkaç saniye boyunca başka bir karakter girmediğinizde veya şifre alanının dışını tıkladığınızda şifre kontrolü otomatik olarak gerçekleştirilir.

O anda şifreyle korunmayan tüm cihazlara genel bir varsayılan şifre verebilirsiniz.

Bir cihaz, başlangıç şifresi gerektiyorsa ⚠ simgesi görüntülenir.

Başlangıç şifresi ayarlamak için:

1. **Password** alanına şifreyi girin.
2. **Set Initial Passwords**'ya tıklayın.

Başlangıç parolası ayarlanır.

Not: Listedeki başlangıç şifresi gerektiren tüm cihazlar için başlangıç şifresi ayarlamazsanız devam edemezsiniz.

3. Devam etmek için **Next**'ye tıklayın.

Cameras sayfası

Specify camera settings

Camera name	IP address	Recording quality	Live quality
Camera 1 (172.31.22.227)	172.31.22.227	Bit Rate Optimized	Balanced
Camera 1 (172.31.22.229)	172.31.22.229	Bit Rate Optimized	Balanced

Next

You can rename each camera in the 'Camera name' column.

You can configure recording quality and live quality for each camera. Fractional frame rates (FR) are indicated by the profile names and refer to the fraction of the maximum frame rate of the corresponding camera model.

You can change the settings of the 'Recording quality' and the 'Live quality' columns of multiple cameras simultaneously. To that end select those cameras and change the settings in one of the selected cameras.

If the settings in a column are not identical for all selected cameras, you can click '<no change>' to avoid changing these settings unintentionally.

You can sort cameras in folders. These folders must be created in Configuration Client.

In the Preview pane, you can see a still image of the selected camera.

Preview

Sisteminizin kameralarını yönetmek için bu sayfayı kullanın.

Recording sayfası

Specify recording settings

Selected 0 of 2

Device name	IP address	Recording profile	Storage Min Time (days)	Storage Max Time (days)
VIP X1 (172.31.22.227)	172.31.22.227	Continuous, Alarm Recording	1	unlimited
NBC-255-P (172.31.22.229)	172.31.22.229	Continuous, Alarm Recording	1	unlimited

Next

You can specify the recording profile and how long you want to store the recordings.

You can change the settings for several cameras in parallel. To that end select those cameras and change the settings in one of the selected cameras.

If the settings in a column are not identical for all selected cameras, you can click '<no change>' to avoid changing these settings unintentionally.

Cameras recorded by DVR devices are not shown, because the recording settings for these cameras can only be set using the configuration application of the DVR device.

Motion Alarm Recording in Recording Profiles

Recording profile	Motion Triggered Alarm Recording
Alarm Recording	<input type="checkbox"/>
Alarm Recording Night and Weekend	<input type="checkbox"/>
Continuous Only	<input type="checkbox"/>
Continuous Only Night and Weekend	<input type="checkbox"/>
Continuous, Alarm Recording	<input checked="" type="checkbox"/>
No Recording	<input type="checkbox"/>

Bu sayfada yalnızca yeni eklenen kameralar görüntülenir. Bu yapılandırmayı etkinleştirir etkinleştirmez bu kameraların profil atamasını değiştiremezsiniz.

Hem kaydı hem de alarm kaydının devrede olduğu kayıt profilleri için hareketle kaydı etkinleştirebilirsiniz. Gerekirse Configuration Client (**Takvime Bağlı Kayıt Ayarları** iletişim kutusundaki) kaydı ve alarm kaydını yapılandırın. VCA yeni eklenen her kamera için otomatik olarak etkinleştirilir.

Storage sayfası

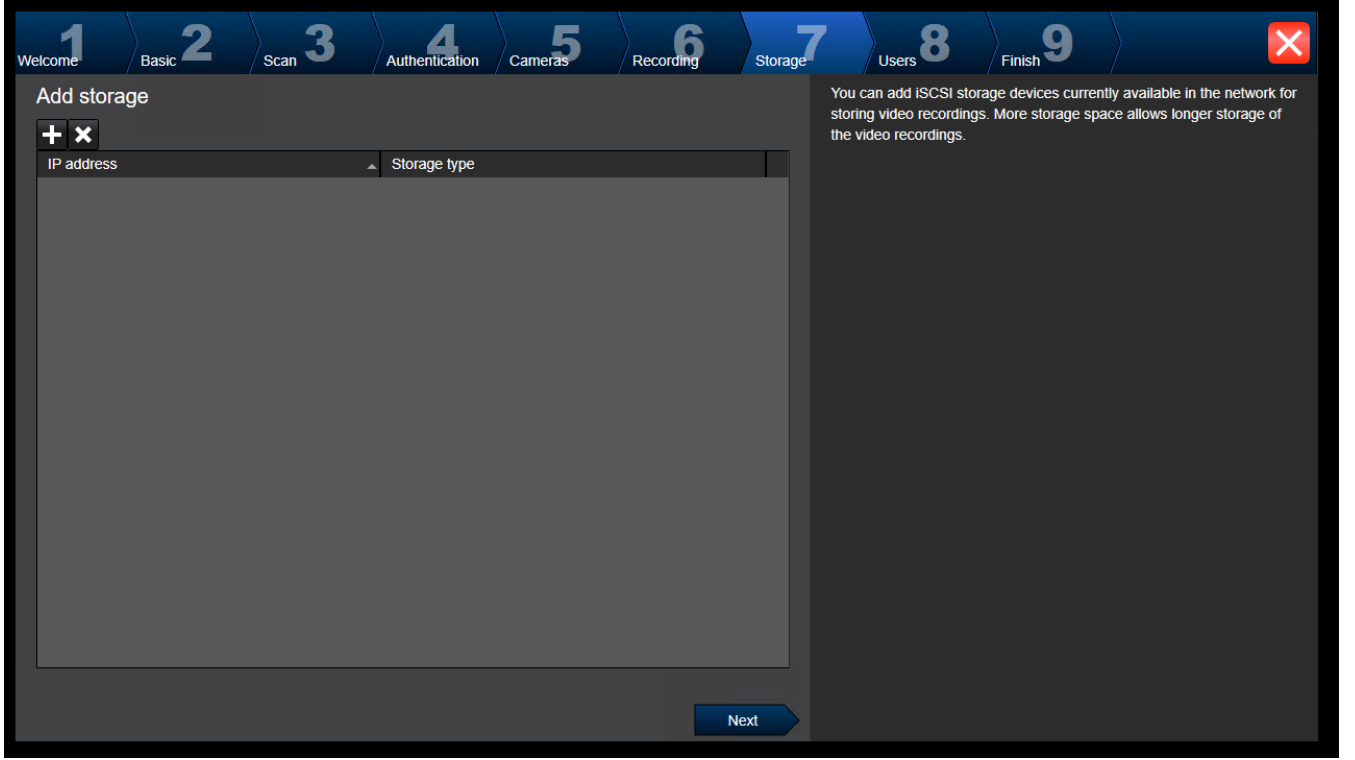

1 Welcome 2 Basic 3 Scan 4 Authentication 5 Cameras 6 Recording 7 Storage 8 Users 9 Finish

Add storage

IP address	Storage type
------------	--------------

Next

You can add iSCSI storage devices currently available in the network for storing video recordings. More storage space allows longer storage of the video recordings.

Bu sayfa başka iSCSI veri depolama cihazlarının eklenmesini sağlar

Users sayfası

User accounts and passwords

User Groups

- User Groups
 - Admin Group
 - Admin**
 - Operator Group

User Properties

Full name

Description

Password

Strong password policy

Enter new password

Confirm password

Show password

Apply

You can specify the names and passwords of users in predefined groups, and you can add further users to the predefined groups.

Different user groups have different permissions. These permissions define the operations allowed for users in this user group. You can add user groups and change permissions using Configuration Client.

For each user, you can enable a strong password policy. The following rules apply:

- Minimum 8 characters
- At least one upper-case letter (A through Z)
- At least one number (0 through 9)
- At least one special character (for example: ! \$ # %)
- Previous password must not be used.

The password is not set for some of the users, while strong password policy is applied for them.

Next

Bu sayfada, yeni kullanıcıları mevcut kullanıcı gruplarına ekleyebilirsiniz.

- ▶ Her yeni kullanıcı için, kullanıcı adını ve açıklamasını girip bir parola belirleyin.

Strong password policy

Strong password policy onay kutusu tüm yeni oluşturulan kullanıcı grupları için önceden seçilmiştir.

Bilgisayarınızın yetkisiz erişime karşı korunmasını geliştirmek için bu ayarı korumanızı kesinlikle öneririz.

Aşağıdaki kurallar geçerlidir:

- İlgili kullanıcı grubu için **Hesap ilkeleri** sayfasında belirlenen minimum şifre uzunluğu.
- Önceki şifrelerden birini kullanmayın.
- En az bir büyük harf (A'dan Z'ye) kullanın.
- En az bir rakam (0-9) kullanın.
- En az bir özel karakter kullanın (örneğin: ! \$ # %).
- ▶ Ayarları uygulamak için **Apply**'ya, ardından devam etmek için **Next**'ye tıklayın.

Not: Strong password policy etkinleştirildiği halde şifreleri belirlenmemiş kullanıcılar olduğu sürece devam edemezsiniz. Devam etmek için eksik şifreleri atayın.

Kullanıcı grubu eklemek ve kullanıcı grubu izinlerini değiştirmek için Configuration Client'i kullanın.

Finish sayfası

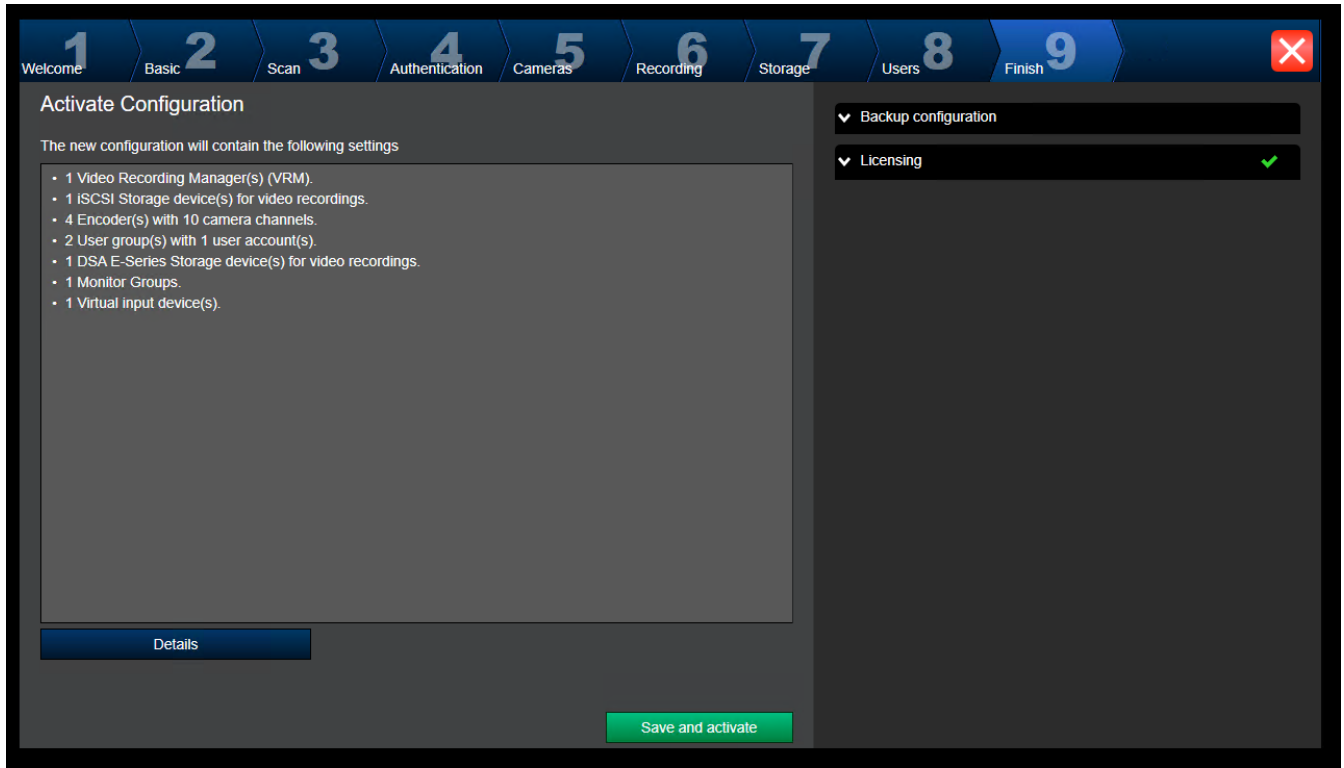

Yaptığınız yapılandırmayı etkinleştirebilmeniz için aşağıdaki görevleri yerine getirmeniz gerekir:

- O anda şifreyle korunmayan tüm cihazlara genel bir varsayılan şifre verin.
- Gerekirse lisans paketinizi etkinleştirin.

Genel varsayılan şifre

Configuration Client'ta **Enforce password protection on activation (Ayarlar -> Seçenekler)** seçeneği devre dışıysa etkinleştirmek için genel varsayılan şifre vermeniz zorunlu tutulmaz.

Lisanslama

Licensing'yi genişletin ve lisans paketinizi kontrol etmek veya etkinleştirmek için **License Wizard**'ni tıklayın.

Save and activate'e tıklandıktan sonra yapılandırma etkinleştirilir.

Sorunsuz etkinleştirmenin ardından, **Finish** sayfası yeniden görüntülenir. İsterseniz artık yapılandırmanın bir yedeğini kaydedebilirsiniz: **Save backup copy** seçeneğine tıklayın.

Save and activate'e tıklandıktan sonra yapılandırma etkinleştirilir.

Sorunsuz etkinleştirmenin ardından, **Bitir** sayfası yeniden görüntülenir. İsterseniz artık yapılandırmanın bir yedeğini kaydedebilirsiniz: **Save backup copy** seçeneğine tıklayın.

7.3

Configuration Client uygulamasının başlatılması



Uyarı!

Yalnızca yönetici kullanıcılar Configuration Client'ta oturum açabilir.

Önceden yapılandırılmış varsayılan yönetici kullanıcı, Admin olarak adlandırılan kullanıcıdır. Configuration Client'ı ilk kez başlattığınızda yalnızca bu kullanıcı Configuration Client'ta oturum açabilir.

Configuration Client'ı başlattıktan sonra, Yönetici kullanıcıyı yeniden adlandırabilir ve şifreyi değiştirebilirsiniz.

Not:

Sistemdeki başka bir bilgisayardaki farklı bir kullanıcı Configuration Client başlatmışsa Configuration Client başlatamazsınız.

Configuration Client uygulamasını başlatmak için:

1. **Başlat** menüsünde **Programlar** > BVMS > Configuration Client'ı seçin.
Oturum açma iletişim kutusu görüntülenir.
2. **Kullanıcı Adı:** alanına kullanıcı adınızı yazın.
Uygulamayı ilk kez başlattığınızda, kullanıcı adı olarak Admin girin, şifre gerekmez.
3. **Şifre** alanına şifrenizi yazın.
4. **Tamam** simgesini tıklayın.
Uygulama başlatılır.

Yönetici (Admin) kullanıcı Configuration Client'ı ilk defa başlattığında, yöneticiden Yönetici (Admin) kullanıcı hesabı için bir şifre belirlemesini isteyen **Şifre ilkesi ihlal edildi** iletişim kutusu görüntülenir. Bu ayarı korumanızı ve şifre ilkesi kurallarına göre Yönetici kullanıcı hesabı için güçlü bir şifre belirlemenizi kesinlikle öneririz.

Bkz.

- *Güçlü şifre ilkesi , sayfa 332*
- *Yönetici Grubunu Yapılandırma, sayfa 337*

7.4

Configuration Client dilinin konfigüre edilmesi

Configuration Client dilini, Windows kurulumunuzun dilinden bağımsız olarak konfigüre edersiniz.

Dili ayarlamak için:



1. **Ayarlar** menüsünde **Seçenekler...** seçeneğine tıklayın.
Seçenekler iletişim kutusu görüntülenir.
2. **Dil** listesinde, istediğiniz dili seçin.
Sistem dili girişini seçerseniz, kurulu Windows'un dili kullanılır.
3. **Tamam** seçeneğine tıklayın.
Dil, uygulama tekrar başlatıldığında değiştirilir.

7.5

Operator Client dilinin konfigüre edilmesi

Operator Client dilini, Windows kurulumu ve Configuration Client dilinden bağımsız olarak konfigüre edersiniz. Bu adım, Configuration Client'ta gerçekleştirilir.

Dili ayarlamak için:

1. **Kullanıcı grupları** >  ögesini tıklayın. **Kullanıcı grubu özellikleri** sekmesini tıklayın.
Kullanım izinleri sekmesini tıklayın.
2. **Dil** listesinde istediğiniz dili seçin.
3. Ayarları kaydetmek için  seçeneğini tıklayın.
4. Ayarlamayı etkinleştirmek için  seçeneğini tıklayın.
Yeniden başlat Operator Client.

7.6

Cihazların taranması

Ana pencere > **Cihazlar**

BVMS Scan Wizard iletişim kutusunun yardımıyla eklemek için aşağıdaki cihazları tarayabilirsiniz:

- VRM cihazları
- Video Kodlayıcılar
- Sadece canlı izlenen video kodlayıcılar
- Sadece canlı ONVIF video kodlayıcılar
- Yerel veri depolamalı video kodlayıcılar
- Video Kod Çözücüler
- Video Streaming Gateway (VSG) cihazları
- DVR cihazları

Tarama yoluyla cihazlar eklemek isterseniz *Aygıtlar sayfası, sayfa 119* bölümündeki ilgili cihaz konusuna bakın.

Bkz.

- *Tarama yoluyla VRM Cihazları ekleme, sayfa 164*
- *Tarama aracılığıyla sadece canlı ONVIF cihazı ekleme, sayfa 224*
- *Tarama yoluyla yalnızca canlı cihazlar ekleme, sayfa 201*
- *Cihaz ekleme, sayfa 120*

7.7

Sisteme erişim

Sisteme erişmek için uygulanacak adımlar:

1. İstedığınız sistemin ağ adresini seçmek için şu adımlardan birini uygulayın:
 - Listeden önceden seçilmiş bir kaydı tıklayın.
 - Ağ adresini manuel olarak girin.
 - Server Lookup seçeneğini kullanarak ağ adresini seçin.
2. İsteddiğiniz sistemde oturum açın:
 - Tek sunuculu sistem
 - Enterprise System

7.8

Sunucu Araması'nın kullanımı

- BVMS Server Lookup özelliği, Operatörlerin sunulan sunucu listesi dışındaki bir BVMS Management Server'a bağlanmasını sağlar.
- Configuration Client veya Operator Client'ın tek bir kullanıcısı birden fazla sistem erişim noktasına sırayla bağlanabilir.
- Sistem erişim noktaları Management Server veya Enterprise Management Server olabilir.
- Server Lookup, Sunucu Listesini barındırmak için özel Management Server kullanır.
- Server Lookup ve Management Server veya Enterprise Management Server bir makinede işlevsel olarak çalıştırılabilir.
- Server Lookup, sizi adlarına veya açıklamalarına göre sistem erişim noktalarını bulma konusunda destekler.
- Operator Client Management Server'a bağlandıktan sonra olaylar ile alarmları BVMS Management Server'dan alarak canlı ve kayıttan izlemeyi gösterir.

Erişmek için:

1. Operator Client veya Configuration Client uygulamasını başlatın. Oturum açma iletişim kutusu görüntülenir.

2. **Bağlantı** listesinde, Configuration Client için **<Adres Defteri...>** ögesini, Operator Client için ise **<Adres Defteri...>** ögesini seçin.
Bir sunucu için özel ve genel IP adresi ayarlanmışsa bu belirtilir.
<Adres Defteri...> veya **<Adres Defteri...>** ögesini ilk kez seçtiyseniz **Sunucu Araması** iletişim kutusu görüntülenir.
3. **(Enterprise) Management Server adresi** alanına istediğiniz sunucunun geçerli bir ağ adresini yazın.
4. Geçerli bir kullanıcı adı ve şifre girin.
5. Gerekliyse **Ayarları hatırla** seçeneğini tıklayın.
6. **Tamam**'a tıklayın.
Sunucu Araması iletişim kutusu görüntülenir.
7. İsteddiğiniz sunucuyu seçin.
8. **Tamam**'a tıklayın.
9. Seçilen sunucuda hem özel, hem de genel ağ adresi varsa, seçili sunucunun özel ağında bulunan bilgisayarı kullanıp kullanmadığınızı soran bir mesaj kutusu görüntülenir.
Sunucu adı, oturum açma iletişim kutusundaki **Bağlantı** listesine eklenir.
10. **Bağlantı** listesinde bu sunucuyu seçip **Tamam**'a tıklayın.
Ayarları hatırla onay kutusunu seçtiyseniz bu sunucuya yeniden erişmek istediğinizde doğrudan bu sunucuyu seçebilirsiniz.

7.9

Yazılım lisanslarını etkinleştirme

BVMS'i ilk kez yüklediğinizde, temel paket ve her türlü genişletme ve/veya isteğe bağlı özellik dahil olmak üzere sipariş ettiğiniz yazılım paketlerinin lisanslarını etkinleştirmeniz gerekir.

Sistemi etkinleştirmek için:

1. BVMS Configuration Client'ı başlatın.
2. **Araçlar** menüsünde **Lisans Yöneticisi...** seçeneğine tıklayın.
Lisans Yöneticisi iletişim kutusu görüntülenir.
3. Lisanslarınızı eklemek için **Ekle'ye** tıklayın.
Lisans ekle iletişim kutusu görüntülenir.
4. İletişim kutusundaki talimatları izleyin.
5. Etkinleştirme başarıyla gerçekleştirildikten sonra **Lisans ekle** iletişim kutusunu kapatın.
6. **Lisans Yöneticisi** iletişim kutusu kapatın.

Daha fazla bilgi için ilgili BVMS lisanslama teknik makalesine bakın.

Bkz.

- *Lisans Inspector iletişim kutusu (Araçlar menüsü), sayfa 74*
- *Lisans Manager iletişim kutusu (Araçlar menüsü), sayfa 72*
- *Lisans ekle iletişim kutusu, sayfa 73*
- *BVMS Lisansı etkinleştirmeye ilgili genel bilgiler, sayfa 18*

7.9.1

Lisans Manager iletişim kutusu (Araçlar menüsü)

Ana pencere > **Araçlar** menüsü > **Lisans Yöneticisi...** komutu

Sipariş ettiğiniz BVMS paketini lisanslamanızı ve ilave özelliklerle yükseltmenizi sağlar.

Lisans durumu

Lisanslama durumunu gösterir.

Sistem parmak izi

Destek için **Sistem parmak izi**'ni girmenizi öneririz.

Montaj sahası

Bosch Remote Portal'da temel lisansınızı etkinleştirirken, sisteminizin yükleme sitesi hakkındaki bilgileri gireceksiniz. Bu bilgiler burada görüntülenir.

Not: Bu bilgileri diğer lisanslara da girebilirsiniz, ancak burada yalnızca temel lisansa girilen bilgiler görüntülenir.

Lisanslar

1. Lisanslarınızı eklemek için **Ekle'ye** tıklayın.
Lisans ekle iletişim kutusu görüntülenir.
2. İletişim kutusundaki talimatları izleyin.

Etkili lisans

Etkinleştirdiğiniz etkili temel lisansı görüntüler.

Özellikler

- ▶ **Lisans Denetleyici...** seçeneğine tıklayın.
Lisans denetleyici iletişim kutusu görüntülenir.

O anda yüklü olan lisanslı özelliklerin miktarını görüntüler.

Yüklü BVMS lisanslarının satın alınan lisans sayısını aşırıp aşmadığını kontrol edebilirsiniz.

Yüklenen BVMS sürümü

O anda yüklü olan BVMS sürümünü görüntüler, örneğin 11.0.

Lisanslı BVMS sürümleri

Geçerli lisans dosyasına dahil edilen ve bu dosyada desteklenen tüm BVMS sürümlerini görüntüler.

Örneğin: BVMS 11.0 ve BVMS 11.x biçimindeki tüm yaklaşan küçük sürümler.

Etkinleştirme tarihi

Yüklü BVMS sürümünüzün etkinleştirme tarihini görüntüler.

Sona erme tarihi

Yüklü BVMS sürümünüzün son kullanma tarihini görüntüler. Son kullanma tarihi yalnızca acil durum lisansı veya satış demo lisansı yüklüken geçerlidir.

Software Maintenance Agreement

Sona erme tarihi

Bir Software Maintenance Agreement satın alıp etkinleştirdiyseniz son kullanma tarihi burada görüntülenir.

Bkz.

- *Yazılım lisanslarını etkinleştirme, sayfa 72*
- *Lisans ekle iletişim kutusu, sayfa 73*
- *Lisans Inspector iletişim kutusu (Araçlar menüsü), sayfa 74*

7.9.1.1

Lisans ekle iletişim kutusu

Ana pencere > **Araçlar** menüsü > **Lisans Yöneticisi...** komutu > **Lisanslar** > **Ekle**
remote.boschsecurity.com adresindeki Bosch Remote Portal web sitesinden satın aldığınız lisansları veya demo lisanslarını BVMS sisteminize eklemenizi sağlar.
Lisanslarınızı eklemek için iletişim kutusundaki talimatları izleyin.
Daha fazla bilgi için ilgili BVMS lisanslama teknik makalesine bakın.

7.9.2

Lisans ekle iletişim kutusu

Ana pencere > **Araçlar** menüsü > **Lisans Yöneticisi...** komutu > **Lisanslar** > **Ekle**
remote.boschsecurity.com adresindeki Bosch Remote Portal web sitesinden satın aldığınız lisansları veya demo lisanslarını BVMS sisteminize eklemenizi sağlar.

Lisanslarınızı eklemek için iletişim kutusundaki talimatları izleyin.
Daha fazla bilgi için ilgili BVMS lisanslama teknik makalesine bakın.

7.9.3

Lisans Inspector iletişim kutusu (Araçlar menüsü)

Ana pencere > **Araçlar** menüsü > **Lisans Denetleyici...** komutu > **Lisans denetleyici** iletişim kutusu

O anda yüklü olan lisanslı özelliklerin miktarını görüntüler.

Yüklü BVMS lisanslarının satın alınan lisans sayısını aşip aşmadığını kontrol edebilirsiniz.

Not: Geçerli sistem yapılandırması, o anda yüklü olan lisansların sınırlarını aşıyorsa yapılandırmayı etkinleştiremezsiniz.

7.10

BVMS'i sürdürme

Bu bölümde, yeni yüklenen veya yükseltile bir BVMS sisteminin bakımının nasıl yapılacağı hakkında bilgiler yer almaktadır.

Sistemin bakımını yapmak için aşağıdaki görevleri gerçekleştirin:

- BVMS yapılandırmasını ve kullanıcı ayarlarını dışa aktarın. Sürüm geçmişi (yapılandırmanın daha önce etkinleştirilen tüm sürümleri) dışa aktarılmaz. Dışa aktarmadan önce yapılandırmanızı etkinleştirmeniz önerilir.
 - Prosedür için bkz. *Yapılandırma verilerini aktarmak için*., sayfa 74.

Ya da

- elements.bvms dosyasını yedekleyin. Sürüm geçmişini içeren (Enterprise) Management Server'ı geri yüklemek istiyorsanız bu işlem gereklidir. Kullanıcı ayarları dahil değildir.
 - Prosedür için bkz. *Yedekleme yapmak için*., sayfa 74.
- VRM yapılandırması dosyasını (config.xml) kaydedin
 - Prosedür için bkz. *VRM ayarlamasını kaydetmek için*., sayfa 75.

Aktarılan bu ayarlama sistem geçmişini tutmaz. Geri alma işlemi gerçekleştirilemez.

Sistem değişiklikleriyle ilgili geçmişin tamamını içeren tüm sistem ayarlaması tek bir dosyada saklanır:

C:\ProgramData\Bosch\VMS\Elements.bvms.

Yapılandırma verilerini aktarmak için:

1. **Sistem** menüsünde **Ayarları Dışarıya Aktar... öğesini tıklayın.**
Ayarlar Dosyasını Dışarıya Aktar iletişim kutusu görüntülenir.

Not: Geçerli çalışma kopyası ayarlamanız etkin değilse ( etkin), etkin yapılandırmayı değil, bu çalışma kopyasını aktarırsınız.

2. **Kaydet** simgesini tıklayın.

3. Bir dosya adı girin.

Geçerli yapılandırma bir dosyaya aktarılır. Veritabanı ve kullanıcı verilerinden oluşan bir .zip dosyası oluşturulur.

Yedekleme yapmak için:

1. (Enterprise) Management Server'da BVMS **Central Server** hizmetini durdurun.
2. elements.bvms dosyasını yedekleme için istediğiniz dizine kopyalayın.
3. (Enterprise) Management Server'da BVMS **Central Server** hizmetini başlatın.

VRM yapılandırması tek bir şifreli dosya olan config.xml dosyasında saklanır.

VRM hizmeti çalışır durumdayken bu dosya yedekleme için kopyalanıp saklanabilir.

Dosya şifrelenir ve aşağıdakiler gibi VRM ile ilgili tüm verileri içerir:

- Kullanıcı verileri
- Tüm sistem cihazları ve ilgili VRM ayarları

VRM yapılandırmasının bazı bölümleri de BVMS yapılandırmasında saklanır. Bu verilerde herhangi bir değişiklik yaparsanız bu değişiklik, BVMS yapılandırması etkinleştirildikten sonra config.xml dosyasına yazılır.

Aşağıdaki ayarlar BVMS yapılandırmasında saklanmaz:

- **VRM Ayarları > Ana Ayarlar**
- **Ağ > SNMP**
- **Servis > Gelişmiş**
- **Kayıt tercihleri**
- **Yük Dengeleme**

Bu sayfalarda herhangi bir değişiklik yaparsanız bu değişiklik, derhal VRM Sunucusuna yazılır ve BVMS yapılandırmasına kaydedilmez.

VRM ayarlamasını kaydetmek için:

- ▶ Config.xml dosyasını güvenli bir yere kopyalayın.
Birincil VRM için bu dosyayı aşağıdaki dizinde bulabilirsiniz:
C:\ProgramData\Bosch\VRM\primary
İkincil VRM için bu dosyayı aşağıdaki dizinde bulabilirsiniz:
C:\ProgramData\Bosch\VRM\secondary

7.11

Bir cihazın değiştirilmesi

Bu bölümde, cihazlarda arıza olup değiştirilmesi gerektiğinde sistemin nasıl onarılacağı hakkında bilgiler vardır.

Ön koşul

Bakım görevleri gerçekleştirilmiş olmalıdır.

Bkz.

- *BVMS'i sürdürme, sayfa 74*

7.11.1

MS / EMS'nin değiştirilmesi

Management Server ve Enterprise Management Server değiştirilmesi arasında fark yoktur. Eski Management Server veya Enterprise Management Server ayarlamasını geri yükleyebilir ya da aktarılan ayarlamayı sisteme geri yükleyebilirsiniz.

Ayarlamayı eski haline geri döndürürseniz Sunucu Kimliği değişmeden kalır.

Aktarılan ayarlamayı sisteme geri yüklerseniz yeni sistemin Sunucu Kimliği kullanılır. Aktarılan ayarlamayı kullanarak her bir Management Server sunucusuna şablon olarak alıp bir Enterprise System oluşturmak istiyorsanız yeni bir Sunucu Kimliğine ihtiyacınız vardır. Enterprise System sistemindeki her Management Server sunucusunun benzersiz bir Sunucu Kimliği olmalıdır. Aktarılan bir ayarlamayı ve bu ayarlamanın kullanıcı ayarlarını sisteme geri yükleyebilirsiniz. Kullanıcı ayarları, bu ayarlama eklenmiş olan kullanıcıları ve onların Operator Client ayarlarını (ör. pencere boyutları ve sık kullanılanlar) içerir.

Not: Bir ayarlamanın sisteme geri yüklenmesi, eski ayarlamanın sürüm geçmişini geri yüklemeyi. Bir ayarlamayı sisteme geri yüklediğinizde hiçbir kullanıcı ayarı geri yüklenmiş olmaz. Aktarılan kullanıcı ayarlarını manuel olarak geri yüklemeniz gerekir.

Yapılandırmayı sisteme geri yüklemek için:

1. **Sistem** menüsünde **Yapılandırmayı İçeri Al...** seçeneğini tıklayın.
Ayarlar Dosyasını Dışarıdan Al iletişim kutusu görüntülenir.
2. İçer aktarılmasını istediğiniz dosyayı seçin ve **Aç**'ı tıklayın.
Yapılandırmayı İçeri Al... iletişim kutusu görüntülenir.

3. Uygun şifreyi girip **Tamam**'ı tıklayın.
Configuration Client yeniden başlatılır. Tekrar oturum açmanız gerekir.
Alınan yapılandırma etkinleştirilmiş olmasa da Configuration Client ortamında düzenlenebilir.

Dışa aktarılan yapılandırmayı geri yüklemek için:

Bu dosyaya yalnızca BVMS **Central Server** hizmeti durdurulduğunda erişebilirsiniz (kopyalama, silme).

1. (Enterprise) Management Server'da BVMS **Central Server** hizmetini durdurun.
2. Gerekirse, yedekleme dosyasını Elements.bvms olarak yeniden adlandırın.
3. Mevcut Elements.bvms dosyasını değiştirin.
4. (Enterprise) Management Server'da BVMS **Central Server** hizmetini başlatın.

Not: Sistemi boş bir yapılandırmaya sıfırlamak için hizmeti durdurun ve Elements.bvms dosyasını silin.

Diğer yapılandırma dosyaları:

- Elements.bvms.bak (V.2.2 ve üstü): Sürüm geçmişi dahil son etkinleştirmenin otomatik yedekleme dosyası. Sonraki değişiklikler, yapılandırma etkinleştirilmediğinden, eklenmez.
- Elements_Backup*****.bvms: Daha eski bir sürümdeki yapılandırma. Bu dosya bir yazılım güncellemesinden sonra oluşturulur.

Aktarılan kullanıcı ayarlarını geri yüklemek için:

1. Bakım aktarımı sırasında oluşturulan zip dosyasını dışarı çıkartın.
Buradan `export.bvms` dosyası ve `UserData` dizini zip dosyadan çıkartılır.
2. İsteddiğiniz (Enterprise) Management Server sunucusunda: `UserData` dizinini şuraya kopyalayın: `C:\ProgramData\Bosch\VMS\`.

7.11.2

VRM'nin değiştirilmesi





Ön koşullar

- Doğru ağ ayarlarına ve doğru VRM sürümüne sahip olarak yüklenmiş işletim sistemi.

BVMS'in içinden VRM cihazını değiştirmek için:

1. BVMS Configuration Client'ı başlatın.
2. Cihaz Ağacında VRM cihazını seçin.
3. Aşağıdaki sayfalardaki ayarları yapın ve ardından yapılandırmayı kaydedip etkinleştirin:

- Ana pencere > **Cihazlar** >  öğesini genişletin >  öğesini genişletin > 
- Ana pencere > **Cihazlar** >  öğesini genişletin >  öğesini genişletin > **VRM Ayarları > Ana Ayarlar**
- Ana pencere > **Cihazlar** >  öğesini genişletin >  öğesini genişletin > **Ağ > SNMP**
- Ana pencere > **Cihazlar** >  öğesini genişletin >  öğesini genişletin > **Servis > Gelişmiş**
- Ana pencere > **Cihazlar** >  öğesini genişletin >  >  öğesini genişletin >  > **Gelişmiş Ayarlar > Kayıt Tercihleri**

- Ana pencere > **Cihazlar** >  öğesini genişletin >  öğesini genişletin >  >
 > **Yük Dengeleme**

BVMS olmadan VRM cihazını değiştirmek için:

VRM cihazından tüm yapılandırma ayarlarını içeren orijinal config.xml yedeğini kullanın (başka bir ayara gerek yoktur).

1. **Video Recording Manager** hizmetini durdurun.
2. config.xml dosyasını yeni sunucuya kopyalayın.
3. **Video Recording Manager** hizmetini başlatın.

iSCSI cihazını değiştirmek için (planlı yük devri):

1. Yeni iSCSI cihazını ekleyin.
2. Configuration Manager'ı kullanarak, değiştirilecek iSCSI cihazında tüm LUN'ları salt okunur olarak ayarlayın.

Not: Eski kayıtlara artık gerek kalmadığında, eski iSCSI cihazını kaldırabilirsiniz.



Uyarı!

Yeni iSCSI cihazını yapılandırırken, eski cihazın CHAP şifresinin aynısını kullanmanızı öneririz. Yeni bir CHAP şifresi kullanıyorsanız bu yeni bir şifreyi mutlaka sistem genelinde bir CHAP şifresi olarak ayarlayın ve tüm iSCSI cihazlarına atayın. Aksi takdirde, iSCSI'da kimlik denetimi yapamaz ve iSCSI cihazından doğrudan kayıttan yürütmeyi gösteremezsiniz.

7.11.3

Video kodlayıcının veya kod çözücünün değiştirilmesi



Uyarı!

Kayıtlarını saklamak istediğiniz bir cihazı Cihaz Ağacından kaldırmayın. Bu cihazı değiştirmek için donanımı değiştirin.

Aynı tipteki video kodlayıcının/kod çözücünün değiştirilmesi

Bunun için ön koşul, fabrika varsayılan cihazdır (IP Adresi = 192.168.0.1).

1. Eski cihazın ağ bağlantısını kesin.
2. Cihazı BVMS Configuration Client'taki Cihaz Ağacından silmeyin! Cihaz VRM'den silinirken, kayıt kaybolur.
3. Aynı tipteki yeni cihazı ağa bağlayın.



Uyarı!

Sonraki adımlar için yukarıda belirtilen varsayılan IP adresi gereklidir. DHCP tarafından atanan IP adresleriyle başlangıç cihaz taramasını gerçekleştiremezsiniz.

4. Configuration Client: **Donanım** menüsünde, **Başlangıç Cihaz Taraması...** seçeneğine tıklayın.
Başlangıç Cihaz Taraması iletişim kutusu görüntülenir.
5. İstenen adresi değiştirmek için bir hücreyi tıklayın. Birden çok cihazı değiştirmek için, istenen satırları seçin. CTRL veya SHIFT tuşuna basarak birden fazla cihaz seçebilirsiniz. Ardından seçili satırlara sağ tıklayıp karşılık gelen değerleri değiştirmek için **IP Adreslerini Ayarla...** veya **Alt Ağ Maskesi Ayarla...** öğesine tıklayın.
Doğru alt ağ maskesi ve IP adresini girmeniz gerekir.
Alt ağ maskesi ve IP Adresi değiştirilen cihaza aynı olmalıdır.

6. **Tamam'**a tıklayın.
7. Birkaç saniye sonra Cihaz Ağacında cihaz ayarlarına erişebilirsiniz.
8. BVMS tarafından kontrol edilmeyen gerekli tüm cihaz ayarlarını değiştirin (aşağıdaki bilgilere bakın).
9. Kaydedin ve etkinleştirin.

Notlar:

- Başlangıçtaki cihaz taraması yalnızca çakışan IP adreslerine veya varsayılan IP adreslerine (192.168.0.1) sahip cihazları görüntüler.
- Daha sonra IP adresini değiştiremeyeceğinizden, varsayılan cihazları taramak için VRM taramasını kullanmayın.



DHCP tarafından atanan IP adresine sahip bir video kodlayıcının değiştirilmesi

Bunun için ön koşul, fabrika varsayılan ayarlarına sahip video kodlayıcıdır (DHCP tarafından atanan IP).



1. Video kodlayıcıyı doğrudan bilgisayarınızın Ethernet portuna bağlayın.
2. Daha sonra geri yükleyebilmek üzere TCP/IPv4 için ağ adaptörü ayarlarını not edin.
3. Bilgisayarınızın ağ adaptöründe, ağ adaptörünüz için aşağıdaki sabit IP adresini ve alt ağ maskesini ayarlayın:
192.168.0.2
255.255.255.0
4. Internet Explorer programını başlatın.
5. **Adres** çubuğuna, 192.168.0.1 yazın.
Cihazın Web sayfası görüntülenir.
6. **Ayarlar** ögesini ve ardından **Ağ** ögesini tıklayın.
7. **Ağ** sayfasında, **DHCP** listesinden, **Kapalı** seçeneğini seçin.
8. **IP adresi** alanına, **Alt ağ maskesi** alanına ve **Ağ geçidi adresi** alanına, ağınız için geçerli olan gerekli değerleri yazın.
9. **Ayarla ve Yeniden Başlat** simgesini tıklayın.
10. Ağ adaptörü ayarlarına geri dönün.



Başka bir cihaz tipine sahip video kodlayıcının/kod çözücünün değiştirilmesi



- Eski cihazın ağ bağlantısını kesin.
- Cihazı BVMS Configuration Client'taki Cihaz Ağacından silmeyin.
- Yeni tipteki yeni cihazı ağa bağlayın.

Ana pencere > **Cihazlar** >  simgesini genişletin >  simgesini genişletin > 

simgesini genişletin >  simgesine sağ tıklayın > **Video Kodlayıcıyı Düzenle**'ye tıklayın > **Video Kodlayıcıyı Düzenle** iletişim kutusu
veya

Ana pencere > **Cihazlar** >  simgesini genişletin >  simgesine sağ tıklayın > **Video Kodlayıcıyı Düzenle**'a tıklayın > **Video Kodlayıcıyı Düzenle** iletişim kutusu
veya

Ana pencere > **Cihazlar** >  simgesini genişletin >  simgesine sağ tıklayın > **Video Kodlayıcıyı Düzenle**'a tıklayın > **Video Kodlayıcıyı Düzenle** iletişim kutusu
veya

Ana pencere > **Cihazlar** >  öğesini genişletin >  öğesini genişletin >  seçeneğini sağ tıklayın > **Video Kod Çözücüyü Düzenle** seçeneğini tıklayın > **Video Kod Çözücüyü Düzenle** iletişim kutusu

Cihazın yükseltilmesinden sonra cihaz özelliklerini güncelleyebilirsiniz. Alınan cihaz özelliklerinin BVMS içinde saklanan cihaz özellikleriyle eşleşip eşleşmediğini bildiren bir mesaj metni gelir.

Güncellemek için:

1. **Tamam**'a tıklayın.

Aşağıdaki metni içeren bir mesaj kutusu görüntülenir:

Cihaz özelliklerini uygularsanız bu cihazın kayıt ve olay ayarları değişebilir. Bu cihazın kayıt ve olay ayarlarını kontrol edin.

2. **Tamam**'a tıklayın.

Cihaz özellikleri güncellenir.

Bir VSG kamerasını değiştirme

Bir VSG kamerasını değiştirirken, değiştirilen kameranın, eski kamerayla aynı tipte olduğundan, aynı IP adresine ve aynı ONVIF profiline sahip olduğundan emin olun.

Ayrıca, eski AXIS kamerayı değiştirmeden önce, VSG kamerasının Web arayüzü üzerinden yeni AXIS kameraya aşağıdaki ayarları uygulamanız gerekir:

- Tam yetkili kullanıcı için bir şifre belirleyin
- Saat eşitlemesini yapılandırın
- Yerel bağlantı adresini devre dışı bırakın
- Bir ONVIF kullanıcısı oluşturun
- Yeniden oynatma saldırısı korumasını devre dışı bırakın

BVMS tarafından kontrol edilen ayarlar

BVMS sisteminde yapılandırılan video kodlayıcılar ve video kod çözücüler, BVMS Server tarafından kontrol edilir ve bu nedenle, diğer uygulamalarla paylaşılamaz.

Hangi cihazın BVMS yapılandırmasıyla eşleşmeyen ayarlama sergilediğini kontrol etmek için BVMS Device Monitor'ı kullanabilirsiniz.

BVMSConfiguration Client, tüm BVIP cihazları için yapılandırma sayfaları sunar.

Ayarların ölçeği, BVIP modeline (örneğin, VIPX 1600 XFM4) bağlıdır.

BVMS, BVMS sistemiyle sorunsuz entegrasyon için gereken tüm BVIP ayarlarını kontrol etmeye devam eder.

BVMS tarafından kontrol edilen ayarlar:

- Kamera adı
- Saat sunucusu ayarları
- Kayıt Yönetimi (profiller, saklama süreleri, programlar)
- Kalite ayarlarının tanımları
- Şifreler

BVMS yapılandırmasında saklanan ama cihazlarda değişmeyen ayarlar:

- IP adresi (IP adreslerini, BVMS IP Cihazı Yapılandırması ile değiştirebilirsiniz)
- Rôle/giriş adları (cihazdaki adlar ile BVMS'te verilen adlar arasındaki farklılık görüntülenir)

Eşleşmeyen cihaz ayarlaması için sistem olayları

- Cihaz ayarlaması periyodik kontroller sırasında düzeltildikten sonra Sistem Bilgisi olayları oluşturulur.

- Bir cihaz üzerinde eşleşmeyen ayarlama ilk kez algılandıktan sonra, Sistem Uyarısı olayları oluşturulur. Ayarlama bir etkinleştirme veya periyodik düzeltme ile düzeltilene kadar, sonraki kontroller bu olayı başlatmaz.
- Etkinleştirme veya periyodik kontroller sırasında ayarlama ile ilgili bir hata algılandıktan sonra, Sistem Hatası olayları oluşturulur. Ayarlama bir etkinleştirme veya periyodik düzeltme ile düzeltilene kadar, sonraki kontroller bu olayı başlatmaz.

7.11.4 Operator Client'ın Değiştirilmesi

Bir Operator Client iş istasyonunu değiştirmek için:

1. Bilgisayarı değiştirin.
2. Yeni bilgisayardaki BVMS Kurulumu'nu başlatın.
3. Kurulacak bileşenler listesinde, Operator Client'ı seçin.
Gerekirse, değiştirilen bilgisayara kurulmuş olan diğer bileşenleri seçin.
4. Yazılımı kurun.

7.11.5 Son testler

MS / EMS değişimini ve Operator Client değişimini kontrol etmek için:

1. Ayarlamayı etkinleştirin.
2. Operator Client uygulamasını başlatın.
3. Operator Client'taki Mantıksal Ağacı kontrol edin.
Bu, Configuration Client'taki Mantıksal Ağaç ile aynı olmalıdır.

VRM değişimini kontrol etmek için:

- ▶ VRM Monitor ögesini başlatın ve etkin kayıtları kontrol edin.

7.11.6 Divar IP 3000/7000'in kurtarma kurulumunun yapılması

DIVAR IP 3000 veya DIVAR IP 7000 ögesinin Kurulum Kılavuzlarına başvurun. Cihazın kurtarma kurulumuyla ilgili bölümde, bu işleme nasıl devam edeceğinizi öğrenebilirsiniz.

7.12 Saat senkronizasyonunun ayarlanması





Uyarı!

Tüm BVMS bilgisayarların Management Server ile senkronize olduğundan emin olun. Yoksa kayıtlarınızı kaybedebilirsiniz.

Management Server üzerindeki saat sunucusu yazılımını ayarlayın. Diğer bilgisayarlarda standart Windows prosedürlerini kullanarak, Management Server IP adresini saat sunucusununki ile aynı olacak şekilde ayarlayın.



7.13 Video kodlayıcının veri depolama ortamının ayarlanması

Ana pencere > **Cihazlar** >  ögesini genişletin >  ögesini genişletin >  >  >

Gelişmiş Ayarlar > Kayıt Yönetimi

Not: Bu video kodlayıcının istenen kameralarının Mantıksal Ağaca eklenmesini sağlayın.

ANR işlevini kullanmak için kod çözücünün depolama ortamını yapılandırmanız gerekmektedir.

Not:Hali hazırda sisteminize eklenmiş ve VRM ile kaydedilmiş bir kod çözücü ortamını yapılandırmak istiyorsanız, ikincil kaydın durdurulduğundan emin olun.

General Camera **Recording** Alarm VCA Interfaces Network Service

Recording Management Recording Preferences SD Card Status



Primary Recording

Preferred storage target type: Managed

Recording is managed by: 172.30.11.75 Encryption 

Secondary Recording

Preferred storage target type: SD card

Local target: 172.31.22.52  98% of 14.75 GB in use 

Add

Retention time [days]: Auto

ANR işlevi, yalnızca cihaz yazılımı sürümü 5.90 veya üzerine sahip video kodlayıcılarda çalışır. Doğru cihaz yazılımı sürümü kurulu olsa bile, ANR'yi tüm video kodlayıcı tipleri desteklemez.

Video kodlayıcının veri depolama ortamını ayarlamak için:

1. **İkincil Kayıt** altında **Tercih edilen depolama hedef türü** listesinden depolama ortamını seçin. Cihaz tipine bağlı olarak, farklı ortamlar mevcuttur:
2. Gerekirse depolama ortamını sıfırlamak (formatlamak) için ... düğmesine tıklayın. Başarılı bir sıfırlama işleminden sonra depolama ortamı ANR işleviyle kullanım için hazırdır.
3. **Kameralar ve kayıt** sayfasındaki bu kodlayıcı için ANR işlevini yapılandırın.

Bkz.

- *Kayıt Yönetimi sayfası, sayfa 221*
- *ANR işlevinin ayarlanması, sayfa 286*

8 Bir Enterprise Sistem Oluşturma

Bir Enterprise Management Server'nda ve birden fazla Management Server bilgisayarında bir Enterprise Sistem oluşturmak için aşağıdaki görevleri yerinde getirin:

1. *Enterprise Sistem için Sunucu Listesini ayarlama, sayfa 82*
2. *Enterprise Kullanıcı Grubu Oluşturma, sayfa 83*
3. *Bir Enterprise Hesap Oluşturma, sayfa 83*

Enterprise System kullanmak için geçerli lisanslara ihtiyacınız var.

Bkz.

- *Enterprise System, sayfa 23*

8.1 Enterprise Sistem için Sunucu Listesini ayarlama

Ana pencere > **Cihazlar** > **Enterprise Sistem** > **Sunucu Listesi /Adres Defteri**

Uygun bir Management Server Sunucu Listesindeki birden fazla Yönetim Sunucusu bilgisayarını sisteme tanıtabilirsiniz.

Eş zamanlı erişim için bir veya daha fazla Enterprise Kullanıcı Grubu'nu ayarlamanız gerekir.

Böylece, bu Management Server, Enterprise Management Server olarak değişir.



Operator Client kullanıcısı sunucu Listesinde sisteme eklenmiş Management Server

bilgisayarlarda eş zamanlı erişim edinmek için Enterprise User Group kullanıcısı adıyla oturum açabilir.

Kullanım izinleri, Enterprise Management Server üzerindeki Enterprise User Group sekmesinin

Kullanıcı grupları kısmında ayarlanır.

Cihaz izinleri, Management Server üzerindeki Enterprise Access sekmesinin **Kullanıcı grupları** kısmında ayarlanır.

- Ayarları kaydetmek için  simgesine tıklayın.
- Son ayarı geri almak için  simgesine tıklayın.
- Yapılandırmayı etkinleştirmek için  simgesine tıklayın.

Sunucu eklemek için:

1. **Sunucu Ekle**'ye tıklayın.
Sunucu Ekle iletişim kutusu görüntülenir.
2. Sunucu için bir görünen ad girin ve özel ağ adresini (DNS adı veya IP adresi) yazın.
Not: SSH bağlantısı kullanıyorsanız adresi şu biçimde girin:
ssh://IP or servername:5322
3. **Tamam** simgesini tıklayın.
4. İsteddiğiniz tüm Management Server bilgisayarlarını ekleyene kadar bu adımları tekrarlayın.

Sütun eklemek için:

- ▶ Tablo başlığını sağ tıklayın ve **Sütun ekle** öğesini tıklayın.
En fazla 10 sütun ekleyebilirsiniz.
Bir sütunu silmek için istediğiniz sütunu sağ tıklayın ve **Sütunu sil** öğesini tıklayın.

⇒ Sunucu Listesi'ni aktardığınızda, eklenen sütunlar da birlikte aktarılır.

Enterprise System'nız için Management Server bilgisayarları yapılandırılır.

Bkz.

- *Enterprise System, sayfa 23*

- *Sunucu listesi / Adres Defteri sayfası, sayfa 123*
- *Kullanıcı grupları sayfası, sayfa 311*
- *Sunucu Araması'nın kullanımı, sayfa 71*

8.2 Enterprise Kullanıcı Grubu Oluřturma

Ana pencere > **Kullanıcı grupları**

Enterprise Management Server'da bir Enterprise System için bir Enterprise User Group oluřturma görevi gerekleřtirin.

Operatör izinlerini yapılandırmak için kullanıcılarıyla birlikte bir Enterprise Kullanıcı Grubu oluřturun. Bu Operatör izinleri Enterprise Management Server'a baėlı bir Operator Client'ta bulunur. Operatör izninin bir örneėi, alarm monitörünün kullanıcı arayüzüdür.

Bir Enterprise User Group oluřturmak için:

1. **Enterprise User Groups** sekmesine tıklayın.
Not: Enterprise User Groups sekmesi yalnızca ilgili lisans kullanılabiliriyorsa ve **Cihazlar > Enterprise Sistem > Sunucu Listesi /Adres Defteri**'nde yapılandırılmış bir veya daha fazla Management Server varsa kullanılabilir.
2.  simgesine tıklayın.
Yeni Enterprise User Group iletiřim kutusu görüntülenir.
3. Adı ve bir açıklama yazın.
4. **Tamam**'a tıklayın.
Enterprise User Group ilgili ağaca eklenir.
5. Yeni Enterprise grubuna saė tıklayın ve **Yeniden Adlandır**'a tıklayın.
6. İstedieėiniz adı girip ENTER tuřuna basın.
7. **Kullanım izinleri** sayfasında, yapılandırılan Management Server bilgisayarları için alıřtırma izinlerini ve sistem eriřimini gerektiėi gibi yapılandırın.

Bkz.

- *Kullanıcı Grubu Özellikleri sayfası, sayfa 313*
- *Operatör Özellikleri sayfası, sayfa 319*
- *Öncelikler sayfası, sayfa 322*
- *Kullanıcı Arabirimi sayfası, sayfa 323*
- *Sunucu Eriřim sayfası, sayfa 324*

8.3 Bir Enterprise Hesap Oluřturma

Ana pencere > **Kullanıcı grupları**



Uyarı!

Bir Enterprise Account ekleyebilmeniz için Cihaz Ağacı'nda en az bir cihaz yapılandırılmalıdır.

Management Server'da bir Enterprise Account oluřturma görevi gerekleřtirin. Enterprise System'ınızın üyesi olan her Management Server'da bu görevi tekrarlayın.

Bir Enterprise Sistem kullanarak bir Operator Client için cihaz izinlerini yapılandırmak üzere bir Enterprise Hesap oluřturun.

Bir Enterprise Account oluřturmak için:

1. **Enterprise Eriřimi** sekmesine tıklayın.

2.  simgesine tıklayın.
Yeni Enterprise Account iletiřim kutusu görüntülenir.
3. Adı ve bir açıklama yazın.
4. Tüm yeni oluřturulan kullanıcı hesapları için **Kullanıcı sonraki oturum açma işleminde şifreyi deęiřtirmelidir** onay kutusu önceden seçilmiřtir.
Anahtar ilkesi kurallarına göre anahtarı yazın ve bu anahtarı doęrulayın.
5. **Tamam**'a tıklayın.
İlgili ağaca yeni bir Enterprise Account eklenir.
6. Yeni Enterprise Account'a saę tıklayıp **Yeniden Adlandır**'a tıklayın.
7. İstedięiniz adı girip ENTER tuřuna basın.
8. **Cihaz izinleri** sayfasında, kimlik bilgilerini ve cihaz izinlerini gerektięi gibi yapılandırın.

Bkz.

- *Güçlü şifre ilkesi , sayfa 332*
- *Kimlik bilgileri sayfası, sayfa 318*
- *Mantıksal Ağaç sayfası, sayfa 319*
- *Olaylar ve Alarmlar sayfası, sayfa 318*
- *Kontrol Öncelikleri sayfası, sayfa 316*
- *Kamera İzinleri sayfası, sayfa 315*
- *Dekoder izinleri sayfası, sayfa 317*

8.4**Belirteç tabanlı kimlik denetimi**

Enterprise Account, Enterprise istemcilerinin Enterprise Management Server sunucu eriřim listesinde yapılandırılmıř bir Management Server'a eriřime izin verir.

Enterprise Account bir anahtarla emniyet altına alınmıřtır. Bu anahtarı deęiřtirmeniz gerektięinde Management Server ve Enterprise Management Server'da da deęiřtirmeniz gerekir. Ayrıca, deęiřtirilen yapılandırmayı etkinleřtirmeniz gerekir.

Bir Enterprise Management Server'a baęlı çok sayıda Management Server varsa bu zaman alabilir.

Enterprise Account'ı bir anahtarla emniyet altına almak yerine belirteç tabanlı kimlik denetimi ayarlanabilir.

1. Enterprise Management Server belirteci oluřturur.
2. Belirteç, Token Issuer adlı sertifika kullanılarak imzalanır.
3. Management Server, belirteç geçerli olduęunda eriřim izni verir.
Management Server yalnızca Management Server Token Issuer'a güvenecek řekilde ayarlanmıřsa eriřim izni verir.

Ön kořullar

Belirteci imzalamak ve doęrulamak için bir sertifikaya veya bir sertifika zincirine ihtiyacınız vardır.

Not: Sertifikalar BVMS tarafından oluřturulmaz veya yüklenmez. Bunları baęımsız olarak saęlayanız ve yüklemeniz gerekir. BVMS, Windows Certificate Store'da yüklü sertifikaları kullanabilir.

Enterprise Management Server ve Management Server makinelerinde farklı ön kořullar vardır. Ařaęıda hangi ortamın hangi sertifikalara gerek duyduęu açıklanmaktadır.

Sertifika

- Enterprise Management Server, sertifikaya ve özel anahtarına gerek duyar.
- Management Server, sertifikaya gerek duyar.

Sertifika zinciri

Sertifika zinciri, başka bir sertifikayı imzalamak için kullandığınız Root sertifikasıyla başlar. Bu sertifikayı daha sonra başka bir sertifikayı imzalamak için tekrar kullanabilirsiniz. Sertifika zincirlerinin uzunluğunu kendiniz tanımlayabilirsiniz.

- Enterprise Management Server, tüm sertifika zincirine gerek duyar. Zincirdeki son sertifika (Token Issuer) için özel bir anahtar gereklidir.
- Management Server, ayarlanmış erişim belirteci ayarlarına bağlı olarak yalnızca sertifika zincirinin bölümlerine gerek duyar.

Belirteç tabanlı kimlik denetimini ayarlamak için aşağıdaki adımları uygulayın:

1. Enterprise Management Server'ın yapılandırılması
 - Enterprise Accounts için erişim belirteci kimlik denetimini tanımlayın.
 - Erişim simgesi ayarlarını yapılandırma
2. Management Server'ın yapılandırılması
 - Güvenilir sertifikaları belirtin
 - Enterprise Account'a anahtarla erişimi engelleyin



İlgili konular hakkında ayrıntılı bilgi için Belirteç tabanlı kimlik denetimi Teknik Dökümanı'na bakın.

Bkz.

- *Erişim belirteci ayarları iletişim kutusu (Ayarlar menüsü), sayfa 114*
- *Sunucu Erişim sayfası, sayfa 324*

9 Komut Denetimlerinin Konfigüre Edilmesi

Bu bölüm, Komut Denetimleri'nin nasıl ayarlanacağı hakkında bilgiler sunar. Komut Denetimleri, BVMS'nin değişik konumlarında bulunur.

1. Ayarları kaydetmek için  seçeneğini tıklayın.
2. Son ayarı geri almak için  seçeneğini tıklayın.
3. Ayarlamayı etkinleştirmek için  seçeneğini tıklayın.



Uyarı!

Komut Denetimleri, Configuration Client içinde etkinleştirilmemiş olsa bile, Management Server servisinin yeniden başlatılması sırasında etkinleştirilir.

9.1

Komut Denetimlerinin Yönetilmesi

Ana pencere

Aşağıdaki programlama dillerini kullanarak Komut Denetimi oluşturabilirsiniz:

- C#
- VB.Net

Mevcut bir Komut Denetiminin programlama dilini değiştiremezsiniz.

İstemci Denetimi veya Sunucu Denetimi oluşturabilirsiniz.

Her denetime scriptlet'ler ekleyebilirsiniz.

Kodu girmeyeyle ilgili yardım almak için, **Komut Denetimi Düzenleyici** iletişim kutusundaki  simgesini tıklayın. Bosch Script API yardımı görüntülenir.

Sunucu scriptlet'i eklemek için:

1. **Araçlar** menüsünde, **Komut Denetimi Düzenleyici...** komutunu tıklayın.
Henüz Komut Denetimi oluşturulmamışsa **Denetim Dili Seç** iletişim kutusu görüntülenir.
2. **Denetim Dili:** listesinde, gerekli girişi seçin.
Komut Denetimi Düzenleyici iletişim kutusu görüntülenir.
3. **Komut Denetimi Düzenleyici** iletişim kutusunun sol panelinde, ServerScript ögesini sağ tıklayıp **Yeni Scriptlet**'e tıklayın.
Yeni bir scriptlet eklenir.
4. Kodunuzu girin.

İstemci scriptlet'i eklemek için

1. **Araçlar** menüsünde, **Komut Denetimi Düzenleyici...** komutunu tıklayın.
Henüz Komut Denetimi oluşturulmamışsa **Denetim Dili Seç** iletişim kutusu görüntülenir.
2. **Denetim Dili:** listesinde, gerekli girişi seçin.
Komut Denetimi Düzenleyici iletişim kutusu görüntülenir.
3. **Komut Denetimi Düzenleyici** iletişim kutusunun sol panelinde, ClientScript ögesini sağ tıklayıp **Yeni Scriptlet** ögesini tıklayın.
Yeni bir scriptlet eklenir.
4. Kodunuzu girin.

Bir scriptlet'i silmek için:

1. **Komut Denetimi Düzenleyici** iletişim kutusunu açın.
2. Gereken şekilde, **Sunucu Denetimi** sekmesini veya **İstemci Denetimi** sekmesini tıklayın.

- Olay Ağacında, gerekli olayı sağ tıklayıp  simgesini tıklayın. Scriptlet kaldırılır.

Komut Denetimi Düzenleyici iletişim kutusundan çıkmak için tıklayın.

- ▶  simgesini tıklayın.

Bkz.

- *Komut Denetimi Düzenleyici iletişim kutusu, sayfa 291*

9.2

Otomatik olarak çalıştırılacak bir Komut Denetiminin konfigüre edilmesi

Ana pencere > **Alarmlar** >  veya  > **Alarm Seçenekleri** sütunu > ...

Bir İstemci Denetimini aşağıdaki durumlarda başlatılması için konfigüre edin:

- İşletim sistemi başlatılması.
- Kullanıcının bir alarmı kabul etmesi.

İş istasyonu başlatıldığında bir Komut Denetimini konfigüre etmek için:

Bkz. Başlatma Komut Denetimini konfigüre etmek.

Kullanıcı bir alarm kabul ettikten sonra Komut Denetimini konfigüre etmek için:

- İş Akışı** sekmesini tıklayın.
- Alarm kabul edildiğinde aşağıdaki istemci denetimini uygulayın:** listesinden, istediğiniz İstemci Denetimini seçin.
Kullanıcı seçili alarmı kabul ettiğinde denetim başlatılır.

Bkz.

- *Alarm Seçenekleri iletişim kutusu, sayfa 297*
- *Bir başlangıç Komut Denetimini (ayarlar sayfası) yapılandırma, sayfa 88*

9.3

Bir Komut Denetiminin alınması

Ana pencere

Başka bir bilgisayarda hazırlanan Komut Dosyalarını içe aktarabilirsiniz. Dosyanın sisteminizde kullanılan programlama diliyle aynı dilde yazılmış olması gerekir.

Bir Komut Dosyasını içe aktarmak için:

- Araçlar** menüsünde, **Komut Denetimi Düzenleyici...** komutuna tıklayın.
Komut Denetimi Düzenleyici iletişim kutusu görüntülenir.
-  simgesine tıklayın.
Dosya açma iletişim kutusu görüntülenir.
- Gerekli komut dosyasını seçin ve **Tamam**'a tıklayın.

Bkz.

- *Komut Denetimi Düzenleyici iletişim kutusu, sayfa 291*

9.4

Bir Komut Denetiminin gönderilmesi

Ana pencere

Başka bir bilgisayarda hazırlanan Komut Dosyalarını dışa aktarabilirsiniz.

Bir Komut Dosyasını dışa aktarmak için:

- Araçlar** menüsünde, **Komut Denetimi Düzenleyici...** komutuna tıklayın.
Komut Denetimi Düzenleyici iletişim kutusu görüntülenir.

2.  simgesine tıklayın.
Dosya kaydetme iletişim kutusu görüntülenir.
3. Gerekli komut dosyasının adını yazın ve **Tamam** düğmesini tıklayın.

Bkz.

- *Komut Denetimi Düzenleyici iletişim kutusu, sayfa 291*

9.5

Bir başlangıç Komut Denetimini (ayarlar sayfası) yapılandırma

Ana pencere > **Cihazlar** > Genişletin  >  > **Ayarlar** sayfası

Seçilen iş istasyonunda Operator Client başlatıldığında bir Komut Denetimi başlatılmasını konfigüre edersiniz.

İlgili bir Komut Denetimi oluşturmanız gerekir.

Komut Denetimi oluşturmak için, bkz *Komut Denetimlerinin Yönetilmesi, sayfa 86*.

Başlangıç denetimi oluşturmak için:

- ▶ **Başlangıç denetimi:** listesinden, gerekli Komut Denetimini seçin.

Bkz.

- *İş istasyonu sayfası, sayfa 131*

10 Konfigürasyon verilerinin yönetilmesi



Ana pencere

Management Server and Operator Client için de geçerli kılmak amacıyla geçerli ayarlamayı etkinleştirmeniz gereklidir. Sistem, Configuration Client uygulamasından çıkarken ayarlamayı etkinleştirmenizi hatırlatır.

Etkin olan tüm ayarlamalar, tarih ve gerekirse açıklamayla kaydedilir.

Yakın bir tarihte etkinleştirilmiş bir ayarlamayı istediğiniz zaman geri yükleyebilirsiniz. Bu arada kaydedilen tüm ayarlamalar kaybedilir.

Geçerli ayarlamayı bir ayarlama dosyasına aktarabilir ve daha sonra bu dosyayı tekrar alabilirsiniz. Bu işlem, daha önce bir dosyaya aktarılan ayarlamayı geri yükler. Bu arada kaydedilen tüm ayarlar kaybolur.

- Ayarları kaydetmek için  simgesine tıklayın.
- Son ayarı geri almak için  simgesine tıklayın.
- Yapılandırmayı etkinleştirmek için  simgesine tıklayın.

10.1 Çalışan konfigürasyonun etkinleştirilmesi

Ana pencere

Çalışmakta olan yapılandırmayı etkinleştirdiniz. Kullanıcı kabul etmişse Operator Client sonraki başlatmadan sonra etkinleşen ayarlamayı kullanır. Aktivasyon buna zorlamışsa, ağdaki tüm açık Operator Client olayları kapanıp yeniden başlar. Her Operator Client uygulamasının kullanıcısı genellikle yeniden oturum açmak zorunda kalmaz.

Gecikmeli bir etkinleşme zamanı ayarlayabilirsiniz. Gecikmeli bir etkinleşme zamanı ayarlarsanız çalışan ayarlama hemen değil, ayarlanan zamanda etkinleşir. Daha sonra başka bir etkinleşme zamanı ayarlarsanız (gecikmeli olup olmaması önemli değil) artık o zaman etkinleşir. İlk ayarlanan etkinleşme zamanı kaldırılır.

Configuration Client uygulamasından çıktığınızda sistem, ayarlamaların çalışan bir kopyasını etkinleştirmeniz gerektiğini hatırlatır.

Şifre korumasız cihaz içeren bir ayarlamayı etkinleştiremezsiniz.



Uyarı!

Etkinleşmeye zorlama yapılırsa, ayarlama etkinleştirildiğinde her Operator Client yeniden başlatılır. Gereksiz etkinleştirmelerden kaçınınız. Tercihen gece veya düşük iş yoğunluğu olan zamanlarda etkinleştirme gerçekleştiriniz.



Uyarı!

Sisteminiz, şifre korumasız cihazlar içeriyorsa, etkinleştirmeden önce bu cihazlara şifre koruması sağlamanız gerekir. Şifre uygulamasını devre dışı bırakabilirsiniz.

Geçerli çalışan ayarlamayı etkinleştirmek için:

1.  ögesine tıklayın.

Yapılandırmayı etkinleştir iletişim kutusu görüntülenir.

Ayarlamanız, şifre korumasız cihazlar içeriyorsa, etkinleştiremezsiniz. Bu durumda

Cihazları Varsayılan Şifreyle Korumayı Etkinleştir iletişim kutusu görüntülenir.

İletişim kutusundaki talimatları takip edin ve **Uygula** ögesine tıklayın.

Yapılandırmayı etkinleştir iletişim kutusu tekrardan görüntülenir.

2. Uygunsa gecikmeli bir etkinleşme zamanı girin. Varsayılan olarak şimdiki zaman, etkinleşme saati olarak ayarlanır. Gecikmeli etkinleştirme saatini değiştirmesiniz etkinleştirme hemen gerçekleştirilir.

Uygunsa işaretlemek üzere **Tüm Operator Client'lar için etkinleştirmeyi zorla** seçeneğini tıklayın.

3. Bir açıklama yazıp **Tamam** seçeneğini tıklayın.

Geçerli ayarlar etkinleştirilir.

Her Operator Client iş istasyonu, eğer ağa bağlıysa ve zorla etkinleştirme yapılırsa hemen yeniden başlatılır. İş istasyonu bağlı değilse tekrar bağlanır bağlanmaz yeniden başlatılır.

Gecikmeli etkinleştirme saatini ayarladıysanız ayarlar daha sonra etkinleştirilir.

Not: Gecikmeli etkinleştirme, kullanıcı Configuration Client'ta oturum açmış olduğu sürece yürütülmez.

Bkz.

- *Cihazları Genel Varsayılan Şifreyle Korumayı Etkinleştir iletişim kutusu (Donanım menüsü), sayfa 101*
- *Yapılandırmayı Etkinleştir iletişim kutusu (Sistem menüsü), sayfa 101*

10.2

Bir konfigürasyonun etkinleştirilmesi

Ana pencere

Yapılandırmanın, kaydetmiş olduğunuz önceki halini etkinleştirebilirsiniz.

Bir yapılandırmayı etkinleştirmek için:

1. **Sistem** menüsünde **Etkinleştirme Yöneticisi...** seçeneğini tıklayın.

Etkinleştirme Yöneticisi iletişim kutusu görüntülenir.

2. Etkinleştirmek istediğiniz yapılandırmayı listeden seçin.

3. **Etkinleştir** seçeneğini tıklayın.

Bir mesaj kutusu görüntülenir.

4. **Tamam**'ı tıklayın.

Yapılandırmayı etkinleştir iletişim kutusu görüntülenir.

5. Uygunsa **Tüm Operator Client'lar için etkinleştirmeyi zorla** seçeneğini işaretlemek için tıklayın. Her Operator Client iş istasyonu yeni yapılandırmayı etkinleştirmek üzere otomatik olarak yeniden başlatılır. Kullanıcı yeni yapılandırmayı reddedemez.

Tüm Operator Client'lar için etkinleştirmeyi zorla işaretli değilse her Operator Client iş istasyonunda birkaç saniye süreyle bir iletişim kutusu görüntülenir. Kullanıcı yeni yapılandırmayı reddedebilir veya kabul edebilir. İletişim kutusu, herhangi bir kullanıcı etkileşimi olmazsa birkaç saniye sonra kapanır. Bu durumda, yeni yapılandırma kabul edilmez.

Bkz.

- *Yapılandırmayı Etkinleştir iletişim kutusu (Sistem menüsü), sayfa 101*
- *Etkinleştirme Yöneticisi iletişim kutusu (Sistem menüsü), sayfa 100*

10.3

Konfigürasyon verilerinin gönderilmesi

Ana pencere

BVMS cihazının ayarlama verilerini bir .zip dosyasına aktarabilirsiniz. Bu .zip dosyasında veritabanı dosyası (`Export.bvms`) kullanıcı verileri (`.dat` dosyası) bulunur.

Bu dosyaları, daha önce aynı (Enterprise) Management Server sisteminden aktarılan sistem ayarlamasını aynı veya başka bir (Enterprise) Management Server sistemine almak üzere kullanabilirsiniz. Kullanıcı verileri dosyası alınamaz; ancak kullanıcı ayarlarını manuel olarak geri yüklemek için bunu kullanabilirsiniz.

Yapılandırma verilerini aktarmak için:

1. **Sistem** menüsünde **Ayarları Dışarıya Aktar... öğesini tıklayın.**
Ayarlar Dosyasını Dışarıya Aktar iletişim kutusu görüntülenir.



Not: Geçerli çalışma kopyası ayarlamanız etkin değilse (etkin), etkin yapılandırmayı değil, bu çalışma kopyasını aktarırsınız.

2. **Kaydet** simgesini tıklayın.
3. Bir dosya adı girin.

Geçerli yapılandırma bir dosyaya aktarılır. Veritabanı ve kullanıcı verilerinden oluşan bir .zip dosyası oluşturulur.

Bkz.

- *Ayarlama verilerini alma, sayfa 91*

10.4

Ayarlama verilerini alma

Ana pencere

Aşağıdaki kullanım durumları kapsar:

- Daha önce aynı sunucuda dosyaya aktarılan (yedekleme yapılmış) ayarlamayı alma
- Hazırlanıp başka bir sunucuda dosyaya aktarılan ayarlama şablonunu alma
- Önceki BVMS sürümünün ayarlamasını alma.

Ancak geçerli çalışma kopyasının en son değişiklikleri kaydedilir ve etkinleştirilirse bir ayarlamayı alabilirsiniz.

Ayarlama verilerinin alınması için uygun şifrenizin olması gerekir.

Kullanıcı verilerini alamazsınız.

Yapılandırmayı sisteme geri yüklemek için:

1. **Sistem** menüsünde **Yapılandırmayı İçeri Al...** seçeneğini tıklayın.
Ayarlar Dosyasını Dışarıdan Al iletişim kutusu görüntülenir.
2. İçer aktarılmasını istediğiniz dosyayı seçin ve **Aç**'i tıklayın.
Yapılandırmayı İçeri Al... iletişim kutusu görüntülenir.
3. Uygun şifreyi girip **Tamam**'i tıklayın.

Configuration Client yeniden başlatılır. Tekrar oturum açmanız gerekir.

Alınan yapılandırma etkinleştirilmiş olmasa da Configuration Client ortamında düzenlenebilir.



Uyarı!

Management Server için etkinleştirilen ayarlamayı düzenlemeye devam etmek isterseniz **Yapılandırmayı etkinleştir** iletişim kutusunda geri dönüş gerçekleştirin.

Bkz.

- *Konfigürasyon verilerinin gönderilmesi, sayfa 90*

10.5

Konfigürasyon verilerinin OPC'ye gönderilmesi

Ana pencere

Bir XML dosyasındaki BVMS cihaz yapılandırma verilerini bir OPC Sunucusu uygulamasında içeri almak için dışa aktarabilirsiniz. Dosya, BVMS kurulumunuzun bin dizininde saklanmalıdır. Bir BVMS - BIS bağlantısı yapılandırmak için BVMS - BIS Bağlantısı kurulum kılavuzu ve BVMS OPC Sunucusu teknik servis notu kullanılabilir.

**Uyarı!**

BIS sunucusu ile BVMS Management Server'ı farklı bilgisayarlara yükleyin. İki sunucu da aynı bilgisayarda çalışıyorsa sistem performansı azalır. Ayrıca, yazılımlarda önemli hatalar ortaya çıkabilir.

Yapılandırma verilerini aktarmak için:

1. **Sistem** menüsünde **Cihaz Bilgilerini OPC'ye Aktar** seçeneğini tıklayın. **Cihaz Bilgi Dosyasını Aktar** iletişim kutusu görüntülenir.
2. Bir dosya adı girip **Kaydet**'i tıklayın. Dosya kaydedilir. Bu dosyayı OPC sunucu uygulamanıza alabilirsiniz.

10.6**Video kodlayıcıların/kod çözücülerin durumlarının kontrol edilmesi**

Ana pencere > **Donanım** menüsü > **Cihaz Monitörü...** komutu > **Cihaz Monitörü** iletişim kutusu Etkin olan video kodlayıcıların/kod çözücülerin Cihaz Ağacınızdaki durumlarını kontrol edebilirsiniz.

Bkz.

– *Cihaz Monitörü iletişim kutusu (Donanım menüsü), sayfa 106*

10.7**SNMP izlemenin ayarlanması**

Ana pencere

Ayarlamak için:

1. **Ayarlar** menüsünde **SNMP Ayarları...** düğmesini tıklayın. **SNMP Ayarları** iletişim kutusu görüntülenir.
2. Gerekli ayarları yapın ve **Tamam** düğmesini tıklayın.

SNMP GetRequest'i devre dışı bırakmak için:

- ▶ **SNMP GET portu** alanında, alan içeriğini silin. BVMS artık SNMP GetRequest uygulamasını dikkate almaz.

Bkz.

– *SNMP Ayarları iletişim kutusu (Ayarlar menüsü), sayfa 111*

10.8**Rapor oluşturma**

Ana pencere

Mevcut yapılandırmada bilgilerin toplandığı yerde raporlar oluşturabilirsiniz.

Rapor oluşturmak için:

1. **Raporlar** menüsünde, istenilen komuta tıklayın. Eş değer iletişim kutusu görüntülenir.
2. **CSV'ye Aktar** simgesini tıklayın.
3. Yeni rapor için yol ve dosya adı girin.
4. İçeriği kontrol etmek için CSV dosyasını Microsoft Excel veya başka bir elektronik çizelge uygulamasında açın.

Bkz.

- *Kayıt Çizelgeleri iletişim kutusu, sayfa 109*
- *Görev Çizelgeleri iletişim kutusu, sayfa 109*
- *Kameralar ve Kayıt Parametreleri iletişim kutusu, sayfa 109*
- *Stream Quality Settings iletişim kutusu, sayfa 109*
- *Olay Ayarları iletişim kutusu, sayfa 109*
- *Bileşik Olay Ayarları iletişim kutusu, sayfa 109*
- *Alarm Ayarları iletişim kutusu, sayfa 109*
- *Yapılandırılmış Kullanıcılar iletişim kutusu, sayfa 110*
- *Kullanıcı Grupları ve Hesapları iletişim kutusu, sayfa 110*
- *Çalıştırma İzinleri iletişim kutusu, sayfa 110*

11 Konfigürasyon örnekleri

Bu bölüm, BVMS uygulamasında seçilen cihazların nasıl ayarlanacağı ile ilgili bilgiler sunar.





11.1 Bir Bosch ATM/POS Köprüsü eklemek



Bu örnekte bir Bosch ATM/POS Bridge'nün nasıl ayarlandığı açıklanmaktadır.

ATM/POS Bridge'nü Yapılandırma

1. Cihaza güç verildiğinden emin olun.
2. Cihazın IP adresini ve alt ağ maskesini yapılandırmak için, cihazı bir RS232 kablosu ile bilgisayarınızın COM portuna bağlayın (bağlantı için belirtilen Bosch kablosunu kullanın). Ayrıntılar için bkz. Bosch ATM/POS Bridge Kurulum Kılavuzu.
3. Bu bilgisayarda, bir hiper terminal oturumu başlatın (genellikle: **Başlat > Programlar > Donatılar > İletişim > Hyper Terminal**).
4. Oturum için bir ad yazın ve **Tamam** seçeneğini tıklayın.
5. COM portu numarasını seçin ve **Tamam** seçeneğini seçin.
6. Aşağıdaki COM portu ayarlarını girin:
 - 9600 bit/sn
 - 8 veri biti
 - parite yok
 - 1 durdurma biti
 - donanım akış kontrolü**Tamam**'i tıklayın.
7. Aygıtın sistem seçenekleri menüsünü görüntülemek için F1 tuşuna basın.
8. IP adresini ve alt ağ maskesini istediğiniz şekilde ayarlamak için 1 girin.
9. Varsayılan port ayarlarını değiştirmeyin:
 - port1: **4201**
 - port2: **4200**

ATM/POS Bridge'sünü BVMS'ye ekleme

1. Cihazı BVMS ağınıza bağlayın.
2. Configuration Client'ı başlatın.
3. **Cihazlar** seçeneğine tıklayın, Mantıksal Ağaç'ı genişletin,  öğesini genişletin,  seçeneğine sağ tıklayın, **Bosch ATM/POS-Bridge Ekle** seçeneğine tıklayın. **Bosch ATM/POS-Bridge Ekle** iletişim kutusu görüntülenir.
4. İsteddiğiniz adı ve daha önce yaptığınız ayarları yazın.
5. **Girişler** sekmesini tıklayın ve gerekli girişleri seçin.
6. Ayarları kaydetmek için  seçeneğini tıklayın.
7. **Olaylar** simgesini tıklayın.
8.  öğesini genişletin, **POS Köprü Girişi** öğesini genişletin, **Veri Girişi** öğesini tıklayın.
9. Bu olayın her zaman alarm tetiklemesini sağlamak için, **Alarmı tetikle** listesinde **Her zaman** öğesini seçin. Olayın yalnızca belirli bir zaman sürecinde alarm tetiklemesini istiyorsanız, bir takvim seçin.
10. Ayarları kaydetmek için  seçeneğini tıklayın.
11. **Alarmlar** simgesini tıklayın.
12. Bu olay için istediğiniz alarm ayarlarını yapın.



13. Ayarları kaydetmek için  simgesini ve konfigürasyonu aktif hale getirmek için  simgesini tıklayın.
14. Alarmin istenen şekilde çalıştığından emin olmak için bir test gerçekleştirin.

11.2

Bosch Allegiant giriş alarmı eklemek

Bosch Allegiant cihazı BVMS'ye eklendikten sonra, Allegiant alarm girişlerini eklersiniz.

1. Cihaz Ağacında, Allegiant cihaz girişini tıklayın.
2. **Girişler** sekmesini tıklayın ve **Giriş Ekle** ögesini tıklayın.
3. İstenen giriş alarmlarını ekleyin.
4. **Olaylar** simgesini tıklayın.
5. Olay Ağacında, **Allegiant Cihazları** ögesini genişletin, **Allegiant Girişi** ögesini genişletin ve **Giriş Kapalı** veya **Giriş Açıldı** öğelerinden birini tıklayın (uygulamanıza bağlı olarak).
6. Bir olayın her zaman alarm tetiklemesini sağlamak için, **Alarmı tetikle** listesinde **Her zaman** seçeneğini seçin. Olayın yalnızca belirli bir zaman sürecinde alarm tetiklemesini istiyorsanız, bir takvim seçin.

7. Ayarları kaydetmek için  simgesini ve konfigürasyonu aktif hale getirmek için  simgesini tıklayın.
8. Alarmin istenen şekilde çalıştığından emin olmak için bir test gerçekleştirin.

11.3

VRM kaydı ile 2 Dinion IP kameranın eklenmesi ve konfigüre edilmesi

Bu bölümde, VRM kaydı için 2 Dinion IP kameranın nasıl ekleneceği, farklı kayıt ayarlarının nasıl konfigüre edileceği ve kameralar için Adli Aramanın nasıl konfigüre edileceği açıklanmaktadır.

Ön koşul:

VRM ve iSCSI aygıtları düzgün şekilde konfigüre edilmiş.

Anlamı:

- VRM Aygıt Ağacına eklenir.
- Konfigüre edilmiş hedefleri ve LUN'u bulunan bir iSCSI aygıtı bu VRM'ye atanır.

IP kameraları mevcut VRM'ye eklemek için:

Ana pencere > **Cihazlar** >  ögesini genişletin



1.  simgesine sağ tıklayıp **Video Kodlayıcı Ekle** ögesini tıklayın. **Video Kodlayıcı Ekle** iletişim kutusu görüntülenir.
2. IP kameranın IP adresini yazın ve video kodlayıcı tipini (Dinion IP seçin). **Tamam** seçeneğini tıklayın. Bu adımı diğer IP kamera için de tekrarlayın.

IP kameraları Mantıksal Ağaca eklemek için:

Ana pencere > **Haritalar ve yapı**

- ▶ Kameraları Mantıksal Ağaca sürükleyin.

Kamera özelliklerini değiştirmek için:

Ana pencere > **Kameralar ve kayıt** >  >  sekmesi

1. **Canlı İzleme Videosu** sütununda, canlı görüntü kalitesini konfigüre edin. Bu cihazlar için, takvime bağlı olarak değil, yalnızca kameraya göre canlı kalitesi ayarlayabilirsiniz.
2. Diğer sütunlarda uygun ayarları yapın.

Kamera kayıt ayarlarını yapmak için:

1.  simgesini tıklayın.
2. İlgili cihaz ailesini seçin.
3. İlgili kullanılabilir kayıt ayarını seçin.
4. İlgili kayıt planını seçin, örneğin **Gündüz**.
5. **Sürekli veya Alarm Öncesi Kayıt** altında istediğiniz kayıt modunu, yayını ve kaliteyi seçin. **Alarm öncesi** kayıt modunda seçerseniz **Süre** değişkeni alarmdan önceki alarm kayıt süresini saniye cinsinden seçmek için kullanılabilir.
6. **Alarm Kaydı** altında, **Süre** sütununda bir hücreye tıklayın ve alarmdan sonra istenen kayıt süresini saniye cinsinden yazın.
7. Diğer kamera ailesinin kayıt ayarlarını yapmak için önceki adımları tekrarlayın.

İş istasyonunda Adli Aramayı etkinleştirmek için:

Ana pencere > **Cihazlar** >  ögesini genişletin

1. İş istasyonunuzda  simgesini tıklayın.
2. **Ayarlar** sekmesini tıklayın.
3. onay kutusunu seçmek için tıklayın.

12

Genel Configuration Client pencereleri

**Uyarı!**

BVMS Viewer yalnızca temel özellikler sunar. Gelişmiş özellikler BVMS Professional'da yer alır. Farklı BVMS sürümleri hakkında ayrıntılı bilgi için bkz. www.boschsecurity.com ve BVMS Hızlı Seçim Kılavuzu: [BVMS Hızlı Seçim Kılavuzu](#).

Bu bölümde, BVMSConfiguration Client uygulamasının bazı temel uygulama pencereleri hakkında bilgi sunulur.





12.1



Konfigürasyon penceresi

Ana pencere

Sisteminizi yapılandırmanıza olanak sağlar. Araç çubuğundaki düğmeler, çalışan bir sistem elde etmek için yapılandırmanız gereken farklı sayfaları temsil etmektedir. Düğmelerin sırası, yapılandırma için önerilen iş akışını temsil eder.

- Kullanılabilir özellik sayfalarını görüntülemek için bir ağaç ögesine tıklayın.

Cihazlar	Sisteme bağlı tüm cihazları içeren Cihazlar sayfasını görüntülemek için tıklayın.
Haritalar ve yapı	Haritalar ve yapı sayfasını Mantıksal Ağaç, Cihaz Ağacı ve haritalarla birlikte görüntülemek için tıklayın.
Takvimler	Görev Takvimleri ve Kayıt Takvimleri sayfasını görüntülemek için tıklayın.
Kameralar ve kayıt	Kamera tablosu ve tüm kameraların kayıt ayarlarını içeren Kameralar ve kayıt sayfasını görüntülemek için tıklayın.
Olaylar	Olaylar sayfasını görüntülemek için tıklayın.
Alarmlar	Alarmlar sayfasını görüntülemek için tıklayın.
Kullanıcı grupları	Tüm kullanıcıları içeren Kullanıcı grupları sayfasını görüntülemek için tıklayın.
	Geçerli pencerenin değiştirilmiş ayarlarını kaydetmek için tıklayın.
	Geçerli pencerenin kaydedilmiş ayarlarını geri yüklemek için tıklayın. Not: Doğrudan cihazda yapılan ayarlar değil, sadece BVMS'de yapılan ayarlar geri yüklenebilir. Bu, artık erişilemeyen cihazlara yol açabilir.
	Yapılandırmayı etkinleştir iletişim kutusunu görüntülemek için tıklayın.
	Seçili öğeyi silmek için tıklayın. (Her sayfada kullanılamaz).

	Seçili öğeyi yeniden adlandırmak için tıklayın. (Her sayfada kullanılamaz).
	Geçerli pencerede yardım bilgileri görüntülemek için tıklayın.
	Gerekirse tüm cihazlar ve cihaz özelliklerinin durum bilgilerini güncellemek için buna tıklayın (her sayfada bulunmaz). Tek bir cihazın durumunu şu şekilde güncelleyebilirsiniz: Cihaza sağ tıklayın ve Durumu yenile 'ye tıklayın. Not: Yapılandırılmış birkaç 1000 cihazın yer aldığı büyük bir sisteminiz olduğunda, cihaz durumlarını ve cihaz özelliklerini güncelleme işlemi uzun sürebilir.

12.2

Menü komutları

Sistem menüsü komutları

Değişiklikleri Kaydet	Bu sayfada yapılmış tüm değişiklikleri kaydeder.
Sayfadaki Tüm Değişiklikleri Geri Al	Son kaydedildiğinden itibaren bu sayfanın ayarlarını geri yükler.
Etkinleştirme Yöneticisi...	Etkinleştirme Yöneticisi iletişim kutusunu görüntüler.
Ayarları Dışarıya Aktar...	Ayarlar Dosyasını Dışarıya Aktar iletişim kutusunu görüntüler.
Yapılandırmayı İçeri Al...	Ayarlar Dosyasını Dışarıdan Al iletişim kutusunu görüntüler.
Cihaz Bilgilerini OPC'ye Aktar	3. taraf yönetim sistemine aktarabileceğiniz bir yapılandırma dosyası oluşturmak için bir iletişim kutusu görüntüler.
Çıkış	Programdan çıkar.

Donanım menüsü komutları

Başlangıç Cihaz Taraması...	Başlangıç Cihaz Taraması iletişim kutusunu görüntüler.
Cihazları Varsayılan Şifreyle Korum...	Cihazları Genel Varsayılan Şifreyle Korum iletişim kutusunu görüntüler.
iSCSI veri depolama cihazlarını CHAP şifresiyle koru...	iSCSI depolama alanlarını CHAP şifresiyle koru iletişim kutusunu görüntüler.
Cihazın şifrelerini değiştir...	Cihaz şifrelerini değiştir iletişim kutusunu görüntüler.
Cihaz yazılımını güncelle...	Cihaz yazılımını güncelle iletişim kutusunu görüntüler.
Cihazın IP'sini ve ağ ayarlarını değiştir...	Cihaz IP'sini ve ağ ayarlarını değiştir iletişim kutusunu görüntüler.
Cihaz Monitörü...	Cihaz Monitörü iletişim kutusunu görüntüler.

Araçlar menüsü komutları

Komut Denetimi Düzenleyici...	Komut Denetimi Düzenleyici iletişim kutusunu görüntüler
Kaynak Yöneticisi...	Kaynak Yöneticisi iletişim kutusunu görüntüler.
Sıralı Gösterim Oluşturucu...	Sıralı Gösterim Oluşturucu iletişim kutusunu görüntüler.
Kaynak Dönüştürücü	Harita kaynakları kullanılabiliriyorsa Kaynak Dönüştürücü iletişim kutusu görüntülenir.
Lisans Yöneticisi...	Lisans Yöneticisi iletişim kutusunu görüntüler.
Lisans Denetleyici...	Lisans denetleyici iletişim kutusunu görüntüler.

Raporlar menüsü komutları

Kayıt Takvimleri...	Kayıt Takvimleri rapor iletişim kutusunu görüntüler.
Takvime Bağlı Kayıt Ayarları...	Takvime Bağlı Kayıt Ayarları rapor iletişim kutusunu görüntüler.
Görev Takvimleri...	Görev Takvimleri rapor iletişim kutusunu görüntüler.
Kameralar ve Kayıt Parametreleri...	Kameralar ve Kayıt Parametreleri rapor iletişim kutusunu görüntüler.
Video Akış Kalite Ayarları...	Video Akış Kalitesi Ayarları rapor iletişim kutusunu görüntüler.
Olay Ayarları...	Olay Ayarları rapor iletişim kutusunu görüntüler.
Birleşik Olay Ayarları...	Birleşik Olay Ayarları rapor iletişim kutusunu görüntüler.
Alarm Ayarları...	Alarm Ayarları rapor iletişim kutusunu görüntüler.
Yapılandırılmış Kullanıcılar...	Sistemdeki Kullanıcılar rapor iletişim kutusunu görüntüler.
Kullanıcı Grupları ve Hesapları...	Kullanıcı Grupları ve Hesaplar rapor iletişim kutusunu görüntüler.
Cihaz İzinleri...	Cihaz İzinleri rapor iletişim kutusunu görüntüler.
Operatör İzinleri...	Kullanım İzinleri rapor iletişim kutusunu görüntüler.
Yapılandırma İzinleri...	Yapılandırma İzinleri rapor iletişim kutusunu görüntüler.
Kullanıcı Grubu İzinleri...	Kullanıcı Grubu İzinleri rapor iletişim kutusunu görüntüler.
Güvenlik Ayarları...	Güvenlik Ayarları rapor iletişim kutusunu görüntüler.
Atlanmış cihazlar...	Atlanmış cihazlar rapor iletişim kutusunu görüntüler.

Ayarlar menüsü komutları

Alarm Ayarları...	Alarm Ayarları iletişim kutusunu görüntüler.
SNMP Ayarları...	SNMP Ayarları iletişim kutusunu görüntüler.
LDAP sunucu ayarları...	LDAP sunucusu ayarları iletişim kutusunu görüntüler.
LDAP kullanıcı grubu sırasını tanımla...	LDAP kullanıcı grubu sırasını tanımla... iletişim kutusunu görüntüler.
Erişim belirteci ayarları...	Erişim belirteci ayarları iletişim kutusunu görüntüler.
Güvenilir sertifika ayarları...	Güvenilir sertifika ayarları iletişim kutusunu görüntüler. Not: Güvenilir sertifika ayarları... menüsü yalnızca Configuration Client yönetici izinleriyle başlatırsanız ve oturum açan kullanıcının Enterprise Accounts/ Kullanıcı Gruplarını yapılandır izni varsa kullanılabilir.
Kayıt Kalitelerini Ayarla...	Video Akış Kalitesi Ayarları iletişim kutusunu görüntüler.
Seçenekler...	Seçenekler iletişim kutusunu görüntüler.

Yardım menüsü komutları

Yardıma Göster	BVMS Uygulama Yardımı ögesini görüntüler.
Hakkında...	Sürüm numarası gibi kurulu sistem bilgilerini içeren bir iletişim kutusu görüntüler.

12.3**Etkinleştirme Yöneticisi iletişim kutusu (Sistem menüsü)**

Ana pencere > **Sistem** menüsü > **Etkinleştirme Yöneticisi...** komutu

Geçerli yapılandırmayı etkinleştirmenizi veya bir önceki yapılandırmaya dönmenizi sağlar.

Activation Manager ×

 Please select the configuration you want to activate. If you activate an older configuration, the system will perform a rollback and the newer configurations will be removed.

Date & Time	User	Description
Working Copy		
11/25/2021 2:01:01 PM	TECHDOC-01 : Admin	
11/17/2021 11:09:06 AM	TECHDOC-01 : SYSTEM	Migrated to Version: 11.1.0.335
11/2/2021 12:35:57 PM	TECHDOC-01 : SYSTEM	Migrated to Version: 11.1.0.301
10/11/2021 2:41:12 PM	TECHDOC-01 : SYSTEM	Added event type data to configuration (BVMS version 11.1.0.232)
10/11/2021 2:40:58 PM	TECHDOC-01 : SYSTEM	Migrated to Version: 11.1.0.232
7/26/2021 6:01:33 PM	TECHDOC-01 : Admin	
7/26/2021 2:39:38 PM	TECHDOC-01 : SYSTEM	Migrated to Version: 11.1.0.74
5/11/2021 12:43:21 PM	TECHDOC-01 : SYSTEM	Migrated to Version: 11.0.0.1001
3/29/2021 2:31:47 PM	TECHDOC-01 : Admin	
3/18/2021 1:08:18 PM	TECHDOC-01 : Admin	
3/18/2021 1:05:00 PM	TECHDOC-01 : Admin	
3/18/2021 1:04:02 PM	TECHDOC-01 : Admin	
3/18/2021 1:01:44 PM	TECHDOC-01 : Admin	

Exported configuration Currently active configuration
 Imported configuration Rollback: This configuration will be removed after activation

Generate new Management Server ID

Etkinleştir

Yapılandırmayı etkinleştir iletişim kutusunu görüntülemek için tıklayın.

Bkz.

- *Çalışan konfigürasyonun etkinleştirilmesi, sayfa 89*
- *Bir konfigürasyonun etkinleştirilmesi, sayfa 90*

12.4**Yapılandırmayı Etkinleştir iletişim kutusu (Sistem menüsü)**

Ana pencere >

Etkinleştirilecek ayarlamamanın çalışan bir kopyası için bir açıklama girmenizi sağlar.

Gecikmeli etkinleştirme zamanını ayarla

Gecikmeli etkinleştirme saati seçmek için tıklayın.

Not: Gecikmeli etkinleştirme, kullanıcı Configuration Client'ta oturum açmış olduğu sürece yürütülmez.

Tüm Operator Client'lar için etkinleştirmeyi zorla

Kontrol edilmişse, her Operator Client iş istasyonu yeni ayarlamayı etkinleştirmek üzere otomatik olarak yeniden başlatılır. Kullanıcı yeni ayarlamayı reddedemez.

İşaretlenmezse, her bir Operator Client iş istasyonunda birkaç saniye bir iletişim kutusu görünür. Kullanıcı yeni ayarlamayı reddedebilir veya kabul edebilir. İletişim kutusu, herhangi bir kullanıcı etkileşimi olmadan birkaç saniye sonra kapanır. Bu durumda, yeni ayarlama kabul edilmez.

Bkz.

- *Çalışan konfigürasyonun etkinleştirilmesi, sayfa 89*

12.5**İlk Cihaz Taraması iletişim kutusu (Donanım menüsü)**

Ana pencere > **Donanım** menüsü > **Başlangıç Cihaz Taraması...** komutu

Çalışan IP adreslerine veya varsayılan IP adreslerine (192.168.0.1) sahip cihazları görüntüler.

Bu tür IP adreslerini ve alt ağ maskelerini değiştirmenize olanak sağlar.

Bir IP adresini değiştirmeden önce, doğru alt ağ maskesini girmeniz gerekir.

12.6**Cihazları Genel Varsayılan Şifreyle Korumayı İletişim Kutusu (Donanım menüsü)**

Ana pencere > **Donanım** menüsü > **Cihazları Varsayılan Şifreyle Korumayı...** komutu veya



Ana pencere >

Bir etkinleşme beklemedeyse ve ayarlamamanız şifre korumasız cihazlar içeriyorsa, iletişim kutusu görüntülenir. Bu, etkilenen tüm cihazlara uygulanan bir genel varsayılan şifre girmenize olanak sağlar.

Durumları ve özellikleri güncelle

Ağ, şifre korumasız cihazlar için tekrar taramak üzere tıklayın.

Global default password

Şu anda şifre korumasız tüm cihazlar için kullanılacak bir şifre yazın.

Şifreleri göster

Bu iletişim kutusundaki tüm şifrelerin görüntülenmesini etkinleştirmek üzere tıklayın.

Enforce password protection on activation

Bu onay kutusunu seçmek için tıklayın. Etkinse, şifre korumasız cihazlara bir genel varsayılan şifre uygulamanız gerekir.

Uygula

Genel varsayılan şifreyi uygulamak için buna tıklayın.

Şifre Değiştirme iletişim kutusu görüntülenir. Şifrelerde yapılan değişiklikler gösterilir. Kapatmak için **Tamam**'a tıklayın.

Yapılandırmanızı etkinleştirmeye başladığınızda **Etkinleştirme Yöneticisi** iletişim kutusu görüntülenir.

Bkz.

– *Çalışan konfigürasyonun etkinleştirilmesi, sayfa 89*

12.7**iSCSI depolama alanlarını CHAP şifresiyle kuru iletişim kutusu (Donanım menüsü)**

CHAP şifrelerini iSCSI ve VRM cihazlarında ayarlamak için bu iletişim kutusunu kullanın. Sistem bu şifreleri otomatik olarak video kodlayıcılar, video kod çözücüler ve VSG cihazlarının

Kullanıcı ve **Hedef** hesaplarına aktarır.

Yeni eklenen cihazlarda yapılandırmayı etkinleştirdiğinizde şifreler otomatik olarak ayarlanır.

Not: Boş bir CHAP şifresi ayarlandığında, iSCSI ve VRM cihazlarındaki CHAP şifresi kaldırılır.

Uyarı!

- Tüm DSA E-Series'de, CHAP şifresi otomatik olarak ayarlanır.

- VRM cihazları CHAP şifresini kodlayıcıya aktarır. Ancak kayıt sağlamak için ilgili iSCSI cihazında CHAP şifresini ayarlamanız gerekir.

- Tüm DIVAR IP cihazlarda, CHAP şifresini elle ayarlamanız gerekir. Daha fazla bilgi için ilgili DIVAR IP kılavuzuna bakın. Aksi takdirde kayıt durur veya oynatma çalışmaz.

**Genel CHAP şifresi**

iSCSI veri depolama cihazında kimlik denetimi yapmak ve iSCSI'dan bir doğrudan kayıttan izleme işlemi başlatmak için gerekli olan iSCSI CHAP şifresini yazın.

Genel CHAP şifresini onayla

iSCSI CHAP şifresini onaylayın.

Şifreyi göster

Girilen şifrenin görüntülenmesini etkinleştirmek için tıklayın. Şifreyi hiç kimsenin görmediğinden emin olun.

Uygula

CHAP şifresini uygulamak için tıklayın.

Not: İşlem sonucunu kontrol edin. Bazı iSCSI cihazlarında CHAP şifresini manuel olarak ayarlamanız gerekebilir.

12.8**Cihaz şifrelerini değiştir iletişim kutusu (Donanım menüsü)**

Ana pencere > **Cihazlar** >  **Cihaz şifrelerini değiştir** > **Cihaz şifrelerini değiştir** iletişim kutusu
veya

Ana pencere > **Donanım** menüsü > **Cihazın şifrelerini değiştir...** komutu > **Cihaz şifrelerini değiştir** iletişim kutusu



Tüm cihazların durum bilgilerini güncellemek için buna tıklayın. Tek bir cihazın durumunu şu şekilde yenileyebilirsiniz: Cihaza sağ tıklayın ve **Durumu yenile**'ye tıklayın.

Not: Yapılandırılmış birkaç 1000 cihaza sahip büyük bir sisteminiz olduğunda, durumları güncelleme işlemi uzun sürebilir.



Tüm uygun cihazları bir seferde seçmek için buna tıklayın.

Şifreleri göster

Ayarlanmış şifrelerin okunabilir bir biçimde görünmesini istediğinizde onay kutusunu seçin.

Öğe aramak için:

- ▶ Arama alanında görüntülenen öğeleri filtrelemek için bir dize yazıp ENTER tuşuna basın.
Sadece dizinin yer aldığı öğeler ve bunların ilgili üst öğeleri (sadece ağaçlarda) görüntülenir. Filtrelenen öğelerin sayısı ve öğelerin toplam sayısı verilir.

Not: Bağlantı dizelerini tam olarak bulmak için çift tırnak içine alın, örneğin "Camera 1" tam olarak bu ada sahip olan, camera 201 olmayan kameraları filtreler.

Not: Yalnızca **Şifreleri göster** onay kutusu seçiliyse şifrelerde de arama yapabilirsiniz.

Tablo kullanılabilir IP cihazlarının aşağıdaki özelliklerini ayarlamanızı sağlar:

- Service adlı kullanıcı şifresi
- User adlı kullanıcı şifresi
- Live adlı kullanıcı şifresi
- Varış cihazının şifresi

IP cihazlarının şifresini değiştirmek için:

1. Gerekli cihazı seçin.
2. Seçtiğiniz cihaza sağ tıklayın ve **Şifreyi düzenle...**'ye tıklayın.
Cihaz şifrelerini değiştir iletişim kutusu görüntülenir.
3. Gerekli şifre tipini yazın.
4. Yeni şifreyi tekrar yazın.
5. **Tamam**'a tıklayın.
Yeni şifre seçilen cihazda güncellenir.

Birden fazla cihazın ayarlarını değiştirmek için:

Bkz. *Birden çok enkoderin / dekoderin konfigüre edilmesi, sayfa 219.*

12.9

Cihaz yazılımını güncelleştir iletişim kutusu (Donanım menüsü)

Ana pencere > **Donanım** menüsü > **Cihaz yazılımını güncelle...** komutu > **Cihaz yazılımını güncelle** iletişim kutusu



Tüm cihazların durum bilgilerini güncellemek için buna tıklayın. Tek bir cihazın durumunu şu şekilde yenileyebilirsiniz: Cihaza sağ tıklayın ve **Durumu yenile**'ye tıklayın.

Not: Yapılandırılmış birkaç 1000 cihaza sahip büyük bir sisteminiz olduğunda, durumları güncelleme işlemi uzun sürebilir.



Tüm uygun cihazları bir seferde seçmek için buna tıklayın.



Cihaz yazılımı sürümünü güncellemek için buna tıklayın.

Öğe aramak için:

- ▶ Arama alanında görüntülenen öğeleri filtrelemek için bir dize yazıp ENTER tuşuna basın.
Sadece dizinin yer aldığı öğeler ve bunların ilgili üst öğeleri (sadece ağaçlarda) görüntülenir. Filtrelenen öğelerin sayısı ve öğelerin toplam sayısı verilir.

Not: Bağlantı dizelerini tam olarak bulmak için çift tırnak içine alın, örneğin "Camera 1" tam olarak bu ada sahip olan, camera 201 olmayan kameraları filtreler.

Cihaz yazılımı sürümünü güncellemek için:

1. Gerekli cihazı seçin.
2. **Üretici Yazılımını Güncelle**'ye tıklayın.
Bir Configuration Client bilgi penceresi görüntülenir.
3. **Tamam**'a tıklayın.
Dosya gezgini açılır.
4. Güncellemeyi içeren dosyayı seçin.
5. **Aç**'a tıklayın.
Bellenim Yükleme Durumu penceresi açılır.
6. Yüklemeyi başlatmak için **Başlangıç**'a tıklayın.
7. **Kapat** simgesini tıklayın.
Cihaz yazılımı güncellenir.

Birden fazla cihazın ayarlarını değiştirmek için:

Bkz. *Birden çok enkoderin / dekoderin konfigüre edilmesi, sayfa 219.*

12.10

Cihaz IP'sini ve ağ ayarlarını değiştir iletişim kutusu (Donanım menüsü)

Ana pencere > **Donanım** menüsü > **Cihazın IP'sini ve ağ ayarlarını değiştir...** komutu > **Cihaz IP'sini ve ağ ayarlarını değiştir** iletişim kutusu



Tüm cihazların durum bilgilerini güncellemek için buna tıklayın. Tek bir cihazın durumunu şu şekilde yenileyebilirsiniz: Cihaza sağ tıklayın ve **Durumu yenile**'ye tıklayın.

Not: Yapılandırılmış birkaç 1000 cihaza sahip büyük bir sisteminiz olduğunda, durumları güncelleme işlemi uzun sürebilir.



Tüm uygun cihazları bir seferde seçmek için buna tıklayın.

Öge aramak için:

- ▶ Arama alanında görüntülenen öğeleri filtrelemek için bir dize yazıp ENTER tuşuna basın.
Sadece dizenin yer aldığı öğeler ve bunların ilgili üst öğeleri (sadece ağaçlarda) görüntülenir. Filtrelenen öğelerin sayısı ve öğelerin toplam sayısı verilir.

Not: Bağlantı dizelerini tam olarak bulmak için çift tırnak içine alın, örneğin "Camera 1" tam olarak bu ada sahip olan, camera 201 olmayan kameraları filtreler.

Tablo kullanılabilir IP cihazlarının aşağıdaki özelliklerini ayarlamanızı sağlar:

- Görünen ad
- IP adresi
- Alt ağ maskesi
- Ağ geçidi IP'si



Uyarı!

Komutları kullanmak yerine, gerekli alana uygun ayarları yazabilirsiniz.

IP cihazları için görünen adı ayarlamak için:

1. Gerekli cihazı seçin.
2. Seçtiğiniz cihaza sağ tıklayın ve **Gösterim Adlarını Ayarla...**'ya tıklayın. **Gösterim Adlarını Ayarla** iletişim kutusu görüntülenir.
3. **Aşağıdakiyle başlat:** alanına ilk dizeyi yazın.
4. **Hesapla**'ya tıklayın. **Aşağıdakiyle sonlandır:** alanında, seçili cihaz aralığının son dizesi görüntülenir.
5. **Tamam**'e tıklayın.
6. **Cihaz IP'sini ve ağ ayarlarını değiştir** iletişim kutusunda **Uygula**'ya tıklayın. Hesaplanan ad seçili cihazda güncellenir.

Görünen adları ayarla iletişim kutusu

Aşağıdakiyle başlat:

Adı yazın.

Aşağıdakiyle sonlandır:

Hesapla'ya tıkladıktan sonra, seçili cihazlar için son adı görüntüler.

Hesapla

Seçili cihazların görünen ad aralığını hesaplamak için buna tıklayın.

IP cihazlarının IP adresini ayarlamak için:

1. Gerekli cihazı seçin.
2. Seçtiğiniz cihaza sağ tıklayın ve **IP Adreslerini Ayarla...**'ya tıklayın. **IP Adreslerini Ayarla** iletişim kutusu görüntülenir.

3. **Aşağıdakiyle başlat:** alanına ilk IP adresini yazın.
4. **Hesapla**'ya tıklayın. **Aşağıdakiyle sonlandır:** alanında, seçilen cihaz aralığının son IP adresi görüntülenir.
5. **Tamam**'e tıklayın.
6. **Cihaz IP'sini ve ağ ayarlarını değiştir** iletişim kutusunda **Uygula**'ya tıklayın. Yeni IP adresi seçili cihazda güncellenir.

IP adreslerini ayarla iletişim kutusu

Aşağıdakiyle başlat:

İlk IP adresini yazın.

Aşağıdakiyle sonlandır:

Hesapla'ya tıkladıktan sonra, seçili cihazlar için son IP adresini görüntüler.

Hesapla

Seçili cihazların IP adresi aralığını hesaplamak için buna tıklayın.

IP cihazlara ilişkin alt ağ maskesi/ağ geçidi kimliği ayarlamak için:

1. Gerekli alana tıklayın.
2. Uygun değeri yazın.
3. **Uygula**'a tıklayın. Yeni değer seçilen cihazda güncellenir.

Uygula

İletişim kutusunu kapatmadan, cihazları girilen değerlerle konfigüre etmek için tıklayın.

Birden fazla cihazın ayarlarını değiştirmek için:

Bkz. *Birden çok enkoderin / dekoderin konfigüre edilmesi, sayfa 219.*

12.11

Cihaz Monitörü iletişim kutusu (Donanım menüsü)

Ana pencere > **Donanım** menüsü > **Cihaz Monitörü...** komutu > **Cihaz Monitörü** iletişim kutusu BVMS sisteminizde aktif olan video kodlayıcıların/kod çözücülerin Cihaz Ağacındaki durumlarını kontrol etmenize olanak sağlar.

Gösterim Adı

BVMS sistemine eklenmiş olan cihaz adı.

Ağ Adresi

Cihazın IP adresi.

Durum

Aşağıdaki durumlar görüntülenebilir:

- **Ayarlanmış:** Bu cihazın ayarları etkinleştirildi.
- **Ayarlama uyuşmazlığı:** Bu cihazın ayarları etkinleştirilmedi.
- **Bilinmiyor:** Durum belirlenemedi.
- **Bağlı Değil:** Bağlı değil.

Son Kontrol

İletişim kutusunun başlatıldığı ve kontrolün gerçekleştirildiği tarih ve saat. İletişim kutusu görüntülediği sürece cihazlar tekrar kontrol edilmez.

Bkz.

- *Video kodlayıcıların/kod çözücülerin durumlarının kontrol edilmesi, sayfa 92*

12.12 Komut Denetimi Düzenleyici iletişim kutusu (Araçlar menüsü)

Ayrıntılar için, bkz. *Komut Denetimi Düzenleyici iletişim kutusu, sayfa 291.*

Bkz.

– *Komut Denetimi Düzenleyici iletişim kutusu, sayfa 291*

12.13 Kaynak Yöneticisi iletişim kutusu (Araçlar menüsü)

Ayrıntılar için, bkz. *Kaynak Yöneticisi iletişim kutusu, sayfa 250.*

Bkz.

– *Kaynak Yöneticisi iletişim kutusu, sayfa 250*

12.14 Sıralı Gösterim Oluşturucu iletişim kutusu (Araçlar menüsü)

Ayrıntılar için, bkz. *Sekans Oluşturucu iletişim kutusu, sayfa 253.*

Bkz.

– *Sekans Oluşturucu iletişim kutusu, sayfa 253*

12.15 Lisans Manager iletişim kutusu (Araçlar menüsü)

Ana pencere > **Araçlar** menüsü > **Lisans Yöneticisi...** komutu

Sipariş ettiğiniz BVMS paketini lisanslamanızı ve ilave özelliklerle yükseltmenizi sağlar.

Lisans durumu

Lisanslama durumunu gösterir.

Sistem parmak izi

Destek için **Sistem parmak izi**'ni girmenizi öneririz.

Montaj sahası

Bosch Remote Portal'da temel lisansınızı etkinleştirirken, sisteminizin yükleme sitesi hakkındaki bilgileri gireceksiniz. Bu bilgiler burada görüntülenir.

Not: Bu bilgileri diğer lisanslara da girebilirsiniz, ancak burada yalnızca temel lisansa girilen bilgiler görüntülenir.

Lisanslar

1. Lisanslarınızı eklemek için **Ekle'ye** tıklayın.
Lisans ekle iletişim kutusu görüntülenir.
2. İletişim kutusundaki talimatları izleyin.

Etkili lisans

Etkinleştirdiğiniz etkili temel lisansı görüntüler.

Özellikler

- ▶ **Lisans Denetleyici...** seçeneğine tıklayın.
Lisans denetleyici iletişim kutusu görüntülenir.

O anda yüklü olan lisanslı özelliklerin miktarını görüntüler.

Yüklü BVMS lisanslarının satın alınan lisans sayısını aşım aşmadığını kontrol edebilirsiniz.

Yüklenen BVMS sürümü

O anda yüklü olan BVMS sürümünü görüntüler, örneğin 11.0.

Lisanslı BVMS sürümleri

Geçerli lisans dosyasına dahil edilen ve bu dosyada desteklenen tüm BVMS sürümlerini görüntüler.

Örneğin: BVMS 11.0 ve BVMS 11.x biçimindeki tüm yaklaşan küçük sürümler.

Etkinleştirme tarihi

Yüklü BVMS sürümünüzün etkinleştirme tarihini görüntüler.

Sona erme tarihi

Yüklü BVMS sürümünüzün son kullanma tarihini görüntüler. Son kullanma tarihi yalnızca acil durum lisansı veya satış demo lisansı yüklüken geçerlidir.

Software Maintenance Agreement**Sona erme tarihi**

Bir Software Maintenance Agreement satın alıp etkinleştirdiyse son kullanma tarihi burada görüntülenir.

Bkz.

- *Yazılım lisanslarını etkinleştirme, sayfa 72*
- *Lisans ekle iletişim kutusu, sayfa 108*
- *Lisans Inspector iletişim kutusu (Araçlar menüsü), sayfa 108*

12.15.1**Lisans ekle iletişim kutusu**

Ana pencere > **Araçlar** menüsü > **Lisans Yöneticisi...** komutu > **Lisanslar** > **Ekle** remote.boschsecurity.com adresindeki Bosch Remote Portal web sitesinden satın aldığınız lisansları veya demo lisanslarını BVMS sisteminize eklemenizi sağlar. Lisanslarınızı eklemek için iletişim kutusundaki talimatları izleyin. Daha fazla bilgi için ilgili BVMS lisanslama teknik makalesine bakın.

12.16**Lisans Inspector iletişim kutusu (Araçlar menüsü)**

Ana pencere > **Araçlar** menüsü > **Lisans Denetleyici...** komutu > **Lisans denetleyici** iletişim kutusu

O anda yüklü olan lisanslı özelliklerin miktarını görüntüler.

Yüklü BVMS lisanslarının satın alınan lisans sayısını aşırıp aşmadığını kontrol edebilirsiniz.

Not: Geçerli sistem yapılandırması, o anda yüklü olan lisansların sınırlarını aşılırsa yapılandırmayı etkinleştiremezsiniz.

12.17**İş istasyonu izleme iletişim kutusu (Araçlar menüsü)**

Ana pencere > **Araçlar** menü > **İş istasyonu izleme...** komutu > **İş istasyonu izleme** iletişim kutusu

O anda BVMS Management Server'a bağlı olan tüm iş istasyonlarının listesini görüntüler.

Not: Listede tüm bağlı Operator Clients ve Cameo SDK istemcileri görüntülenir.

Bir iş istasyonunun bağlantısını kesmek için:

1. Listeden ilgili girişi seçin.
2. **Bağlantıyı kes**'e tıklayın.
Not: İşlev yalnızca kullanıcı ilgili izne sahipse etkindir.
3. **Evet**'e tıklayın.

İlgili Operator Client oturumu başarıyla kapatılırsa liste girişi kaldırılır.

Not: Yalnızca Operator Client iş istasyonlarının bağlantısını kesebilirsiniz.

12.18**Raporlar iletişim kutuları (Raporlar menüsü)**

Bu bölüm yapılandırma raporları için kullanılabilir olan tüm iletişim kutularını içerir.

Bkz.

- *Rapor oluşturma, sayfa 92*

12.18.1**Kayıt Çizelgeleri iletişim kutusu**

Ana pencere > **Raporlar** menüsü > **Kayıt Takvimleri...** komutu

Yapılandırılmış kayıt çizelgelerini listeler.

- ▶ Bu iletişim kutusunun tüm bilgilerini CSV dosyasına kaydetmek için **CSV'ye Aktar** seçeneğine tıklayın.

12.18.2**Programlı Kayıt Ayarları iletişim kutusu**

Ana pencere > **Raporlar** menüsü > **Takvime Bağlı Kayıt Ayarları...** komutu

Yapılandırılmış programlı kayıt ayarlarını gösterir.

- ▶ Bu iletişim kutusunun tüm bilgilerini bir CSV dosyasına kaydetmek için **CSV'ye Aktar'a** tıklayın.

12.18.3**Görev Çizelgeleri iletişim kutusu**

Ana pencere > **Raporlar** menüsü > **Görev Takvimleri...** komutu

Yapılandırılmış görev çizelgelerini listeler.

- ▶ Bu iletişim kutusunun tüm bilgilerini CSV dosyasına kaydetmek için **CSV'ye Aktar** seçeneğine tıklayın.

12.18.4**Kameralar ve Kayıt Parametreleri iletişim kutusu**

Ana pencere > **Raporlar** menüsü > **Kameralar ve Kayıt Parametreleri...** komutu

Kamera Tablosunda ve Kayıt Tablosunda yapılandırılan kayıt parametrelerini listeler.

- ▶ Bu iletişim kutusunun tüm bilgilerini CSV dosyasına kaydetmek için **CSV'ye Aktar** seçeneğine tıklayın.

12.18.5**Stream Quality Settings iletişim kutusu**

Ana pencere > **Raporlar** menüsü > **Video Akış Kalite Ayarları...** komutu

Tüm kameraların yapılandırılmış akış kalitesi ayarlarını listeler.

- ▶ Bu iletişim kutusunun tüm bilgilerini CSV dosyasına kaydetmek için **CSV'ye Aktar** seçeneğine tıklayın.

12.18.6**Olay Ayarları iletişim kutusu**

Ana pencere > **Raporlar** menüsü > **Olay Ayarları...** komutu

Alarmı tetiklemek için bir çizelgenin yapılandırıldığı olayları listeler.

- ▶ Bu iletişim kutusunun tüm bilgilerini CSV dosyasına kaydetmek için **CSV'ye Aktar** seçeneğine tıklayın.

12.18.7**Bileşik Olay Ayarları iletişim kutusu**

Ana pencere > **Raporlar** menüsü > **Birleşik Olay Ayarları...** komutu

Tüm bileşik olayları listeler.

- ▶ Bu iletişim kutusunun tüm bilgilerini CSV dosyasına kaydetmek için **CSV'ye Aktar** seçeneğine tıklayın.

12.18.8**Alarm Ayarları iletişim kutusu**

Ana pencere > **Raporlar** menüsü > **Alarm Ayarları...** komutu

Alarm Seçenekleri iletişim kutusundaki ayarları içeren yapılandırılmış alarmların tüm alarm ayarlarını listeler.

- ▶ Bu iletişim kutusunun tüm bilgilerini CSV dosyasına kaydetmek için **CSV'ye Aktar** seçeneğine tıklayın.

12.18.9**Yapılandırılmış Kullanıcılar iletişim kutusu**

Ana pencere > **Raporlar** menüsü > **Yapılandırılmış Kullanıcılar...** komutu
Operator Client'ta oturum açma izni verilen kullanıcıları listeler.

- ▶ Bu iletişim kutusunun tüm bilgilerini CSV dosyasına kaydetmek için **CSV'ye Aktar** seçeneğine tıklayın.

12.18.10**Kullanıcı Grupları ve Hesapları iletişim kutusu**

Ana pencere > **Raporlar** menüsü > **Kullanıcı Grupları ve Hesapları...** komutu
Kullanıcı gruplarını, Enterprise Accounts, Enterprise User Groups ve çift kimlik denetimi gruplarını listeler.

- ▶ Bu iletişim kutusunun tüm bilgilerini CSV dosyasına kaydetmek için **CSV'ye Aktar** seçeneğine tıklayın.

12.18.11**Cihaz İzinleri iletişim kutusu**

Ana pencere > **Raporlar** menüsü > **Cihaz İzinleri...** komutu
Her bir kullanıcı grubu için yapılandırılmış cihazları kullanma izinlerini listeler.

- ▶ Bu iletişim kutusunun tüm bilgilerini CSV dosyasına kaydetmek için **CSV'ye Aktar** seçeneğine tıklayın.

12.18.12**Çalıştırma İzinleri iletişim kutusu**

Ana pencere > **Raporlar** menüsü > **Operatör İzinleri...** komutu
Her bir kullanıcı grubu için Operator Client'i kullanma izinlerini listeler.

- ▶ Bu iletişim kutusunun tüm bilgilerini CSV dosyasına kaydetmek için **CSV'ye Aktar** seçeneğine tıklayın.

12.18.13**Yapılandırma İzinleri iletişim kutusu**

Ana pencere > **Raporlar** menüsü > **Yapılandırma İzinleri...** komutu
Her kullanıcı grubu için Configuration Client'ı kullanma izinlerini listeler.

- ▶ Bu iletişim kutusunun tüm bilgilerini CSV dosyasına kaydetmek için **CSV'ye Aktar** seçeneğine tıklayın.

12.18.14**Kullanıcı Grubu İzinleri iletişim kutusu**

Ana pencere > **Raporlar** menüsü > **Kullanıcı Grubu İzinleri...** komutu
Her kullanıcı grubu için kullanıcı gruplarını yapılandırma izinlerini listeler.

- ▶ Bu iletişim kutusunun tüm bilgilerini CSV dosyasına kaydetmek için **CSV'ye Aktar** seçeneğine tıklayın.

12.18.15**Güvenlik Ayarları iletişim kutusu**

Ana pencere > **Raporlar** menüsü > **Güvenlik Ayarları...** komutu
Her kullanıcı grubu ve Enterprise User Groups için yapılandırılan güvenlik ayarlarını listeler.

- ▶ Bu iletişim kutusunun tüm bilgilerini CSV dosyasına kaydetmek için **CSV'ye Aktar** seçeneğine tıklayın.

12.18.16**Uygulama izinleri iletişim kutusu**

Ana pencere > **Raporlar** menü > **Uygulama izinleri...** komutu

Tüm kullanıcı gruplarını ve bu grupların uygulama izinlerini listeler.

- ▶ Bu iletişim kutusunun tüm bilgilerini CSV dosyasına kaydetmek için **CSV'ye Aktar** seçeneğine tıklayın.

12.18.17**Atlanan cihazlar iletişim kutusu**

Ana pencere > **Raporlar** menüsü > **Atlanmış cihazlar...** komutu

Tüm yapılandırılan cihazları ve hangi cihazların atlandığını listeler.

- Bu iletişim kutusunun tüm bilgilerini CSV dosyasına kaydetmek için **CSV'ye Aktar** seçeneğine tıklayın.

12.19 Alarm Ayarları iletişim kutusu (Ayarlar menüsü)

Bkz. *Alarm Ayarları iletişim kutusu, sayfa 295* (ayrıntılar için).

12.20 SNMP Ayarları iletişim kutusu (Ayarlar menüsü)

Ana pencere > **Ayarlar** menüsü > **SNMP Ayarları...** komutu

Management Server bilgisayarınızda SNMP izlemesini ayarlamanıza olanak sağlar. SNMP trap gönderilen olayı, sisteminizdeki bazı ek bilgileri ve BVMS ögesinden SNMP trap'ler alması planlanan bilgisayarların IP adresleri belirtirsiniz.

Olaylar gerçekleştiğinde sunucu SNMP trap'ler gönderir. Bu trap'leri, **SNMP Trap Kaydedici** aracını kullanarak Configuration Client uygulamasındaki SNMP alıcısıyla alabilirsiniz. Ayrıca, SNMP trap'ler alabilen başka bir yazılım da kullanabilirsiniz.

BVMS sisteminde bulunan SNMP ajanı, SNMP GetRequest ögesini destekler. Bir SNMP yönetici yazılımı (örneğin, iReasoning MIB Browser), BVMS Management Server sistemine bir SNMP GetRequest gönderdiğinde Management Server ilgili bir yanıt mesajı gönderir.

MIB dosyası aşağıdaki dosyada bulunur:

```
<installation_directory>\Bosch\VMS\bin\BVMS.mib
```

Yalnızca SNMPv1 ve v2 desteklenir.

Not: SNMPv1 ve SNMPv2 tamamen uyumlu değildir. Bu nedenle, SNMPv1 ve SNMPv2'nin birlikte kullanılmasını önermeyiz.

SNMP GET portu

SNMP GetRequest için bir port numarası yazın. Bu, BVMS Management Server sisteminin SNMP ajanının SNMP GetRequest ögesini dinlediği porttur.

Not: BVMS, SNMP GetRequest için standart port numarası 161'i kullanmaz. Bunun nedeni, bu portun muhtemelen BVMS Management Server sisteminin kurulu olduğu bilgisayarın SNMP ajanı tarafından kullanılmasıdır.

Varsayılan değer: 12544.

Sistemle ilgili iletişim

BVMS sisteminiz için iletişim bilgilerini yazın. Bu bilgileri, OID .1.3.6.1.2.1.1.4 kullanan bir SNMP GetRequest ile alabilirsiniz.

Sistem açıklaması

BVMS sisteminiz için bir açıklama yazın. Bu bilgileri, OID .1.3.6.1.2.1.1.5 kullanan bir SNMP GetRequest ile alabilirsiniz.

Sistem konumu

BVMS sisteminizin konumunu yazın. Bu dizgi, sunucu bilgisayarının fiziksel konumunu (örneğin, bina, oda numarası, raf numarası vb.) belirtmelidir.

Bu bilgileri, OID .1.3.6.1.2.1.1.6 kullanan bir SNMP GetRequest ile alabilirsiniz.

Trap alıcıları

BVMS sisteminin SNMP trap'ler göndereceği bilgisayarın IP adresini yazın.

Trap filtresi

SNMP trap'leri filtrelemek için Olay Ağacındaki olayları seçmek için tıklayın.

Bkz.

– *SNMP izlemenin ayarlanması, sayfa 92*

12.21

LDAP Sunucusu Ayarları iletişim kutusu (Ayarlar menüsü)

Ana pencere > **Ayarlar** menüsü > **LDAP sunucu ayarları...** komutu

BVMS haricinde ayarlanmış olan LDAP sunucusu ayarlarını girebilirsiniz. LDAP sunucusunu aşağıdaki girişler için ayarlayan IT yöneticisinin yardımına ihtiyac duyarsınız.

Tüm alanların **Kullanıcıyı/kullanıcı grubunu test et** grup kutusundaki alanları kabul etmesi zorunludur.

LDAP sunucusu ayarları

LDAP sunucusu

LDAP sunucunuzun adını veya IP adresini yazın.

Port

LDAP sunucusunun port numarasını girin (varsayılan HTTP: 389, HTTPS: 636)

Güvenli bağlantı

Güvenli veri aktarımını etkinleştirmek için onay kutusunu seçin.

Kimlik denetimi mekanizması

Anlaşma, uygun kimlik denetimi protokolünü otomatik olarak seçer.

Basit, oturum açma kimlik bilgilerini şifresiz metin olarak aktarır.

Vekil sunucu kimlik denetimi

Anonim

Misafir olarak oturum açmak için bunu kullanın. Bu seçeneği, LDAP sunucusu bunu destekliyorsa ve belirli bir proxy kullanıcısı yapılandıramıyorsanız seçin.

Aşağıdaki oturum açma bilgilerini kullanın

Kullanıcı adı

Proxy kullanıcısının benzersiz adını yazın. Bu BVMS kullanıcı grubu kullanıcılarının LDAP sunucusuna erişmesine izin vermek için bu kullanıcı gereklidir.

Şifre

Vekil sunucu kullanıcısının şifresini yazın.

Test Et

Vekil sunucu kullanıcısının LDAP sunucusuna erişimi olup olmadığını test etmek için buna tıklayın.

Kullanıcı için LDAP tabanı

Kullanıcı arayabileceğiniz LDAP yolunun tekil adını (DN = özel ad) yazın.

LDAP tabanının DN'sine ilişkin örnek: CN=Users,DC=Security,DC=MyCompany,DC=com

Kullanıcı filtresi

Tekil bir kullanıcı adı aramak için kullanılan bir filtre seçin. Örnekler ön tanımlıdır.

%username% yerine gerçek kullanıcı adını yazın.

Grup için LDAP tabanı

Kullanıcıları arayabileceğiniz LDAP yolunun benzersiz adını yazın.

LDAP tabanının DN örneği: CN=Users,DC=Security,DC=MyCompany,DC=com

Grup üyesi arama filtresi

Grup üyesinin aranması için kullanılacak bir filtre seçin.

Örnekler ön tanımlıdır. %usernameDN% yerine gerçek kullanıcı adını ve DN'sini yazın.

Grup arama filtresi

Bu alanı boş bırakmayın. Giriş yoksa, BVMS kullanıcı grubuna bir LDAP grubu atayamazsınız.

Kullanıcı grubu bulmak için bir filtre seçin.

Örnekler ön tanımlıdır.

Kullanıcıyı/kullanıcı grubunu test et

Bu grup kutusundaki girişler, **Tamam** seçeneği tıkladıktan sonra kaydedilmez. Bunlar yalnızca test amaçlıdır.

Kullanıcı adı

Test kullanıcısının adının yazın. DN değerini atlayın.

Şifre

Test kullanıcısının şifresini yazın.

Kullanıcıyı test et

Kullanıcı adı ve şifre kombinasyonunun doğru olup olmadığını test etmek için tıklayın.

Grup (DN)

Kullanıcının ilişkilendirildiği benzersiz grup adını yazın.

Grubu test et

Kullanıcının grupla ilişkisinin test etmek için tıklayın.

Bkz.

– *İlişkili bir LDAP grubunu seçme, sayfa 337*

12.21.1**Bir LDAP grubunun ilişkilendirilmesi**

Bir LDAP grubunu bir BVMS kullanıcı grubuyla ilişkilendirerek bu LDAP grubu kullanıcılarının Operator Client'a erişmelerine izin verebilirsiniz. LDAP grubunun kullanıcıları, içinde LDAP grubunu düzenlediğiniz kullanıcı grubunun erişim haklarına sahip olur.

LDAP sunucusundan sorumlu BT yöneticisinin yardımına ihtiyaç duyabilirsiniz.

LDAP gruplarını standart kullanıcı grupları veya Enterprise User Groups olarak düzenleyin.

**Uyarı!**

Bir LDAP grubu bir BVMS kullanıcı grubuyla ilişkilendirilmişse bu LDAP grubunun kullanıcıları Operator Client'ı Çoklu Oturum Açma ile başlatabilir.

**Uyarı!**

Bir LDAP kullanıcısı, sonrasında belirli bir BVMS kullanıcı grubuyla ilişkilendirilen birden fazla LDAP kullanıcı grubuyla ilişkilendirilebilir.

LDAP kullanıcısı, LDAP kullanıcısı ile ilişkili diğer LDAP kullanıcı gruplarının üzerinde sıralanan BVMS kullanıcı grubunun izinlerini alır.

Bir LDAP grubunu ilişkilendirmek için:

1. **LDAP sunucu ayarları...**'yi tıklayın.
LDAP sunucusu ayarları iletişim kutusu görüntülenir.
2. LDAP sunucunuzun ayarlarını girin ve **Tamam**'a tıklayın.

Çeşitli alanlar hakkında ayrıntılı bilgi edinmek için, aşağıdaki ilgili uygulama penceresinin altındaki bağlantıyı tıklayın.

Bkz.

- *LDAP Sunucusu Ayarları iletişim kutusu (Ayarlar menüsü), sayfa 112*
- *Kullanıcı Grubu Özellikleri sayfası, sayfa 313*

12.22

LDAP kullanıcı grubu sırasını tanımla iletişim kutusu (Ayarlar menüsü)

LDAP kullanıcı grubu sırasını değiştir listesini görüntüler. Liste, LDAP kullanıcı gruplarını ilgili BVMS kullanıcı grupları ve Enterprise User Groups ile birlikte gösterir. Yukarı ve aşağı ok düğmelerini sürükleyip bırakarak ya da kullanarak grupların sırasını değiştirebilirsiniz.

**Uyarı!**

Bir LDAP kullanıcısı, sonrasında belirli bir BVMS kullanıcı grubuyla ilişkilendirilen birden fazla LDAP kullanıcı grubuyla ilişkilendirilebilir.

LDAP kullanıcısı, LDAP kullanıcısı ile ilişkili diğer LDAP kullanıcı gruplarının üzerinde sıralanan BVMS kullanıcı grubunun izinlerini alır.

12.23

Erişim belirteci ayarları iletişim kutusu (Ayarlar menüsü)

Ana pencere > **Ayarlar** menüsü > **Erişim belirteci ayarları...** komutu

Management Server'da bir erişim belirteci kullanarak oturum açmayı ayarladıysanız önce belirteç ayarlarını tanımlamanız gerekir.

Enterprise Management Server tarafından bir belirteç oluşturulur ve yerel bilgisayarda bulunan sertifika deposundaki bir sertifika tarafından imzalanması gerekir. Hangi sertifikanın kullanılacağını bilmek için sertifikayı tanımlamanız gerekir.

Not: BVMS Secure Hash Algorithm SHA-1 kullanan ve anahtar uzunluğu 2048 bitten küçük olan sertifikaları desteklemez.

İmzalama sertifikası özellikleri

İlgili sertifikayı tanımlamak için bir özellik dizesi yazın.

Not: Kriterlere uyan birden fazla sertifika varsa geçerli olan en yeni sertifika kullanılır.

İmzalama sertifikası özellikleri alanına geçerli bir özellik dizesi yazmak için aşağıdaki kuralları izleyin:

- Dize bir veya birden çok koşuldan oluşur.
- Koşullar noktalı virgülle (;) ayrılır.
- Koşullar, eşittir işaretiyle (=) ayrılmış sertifika özellik adı ve beklenen değer çiftleridir.
- Sertifika özellik adları, nokta (.) ile ayrılmış bir veya birden çok bölümden oluşabilir.
- Sertifika özellik adları ve beklenen değerler büyük/küçük harfe duyarlı değildir.

Örnekler:

SubjectName.CN=BVMS Token Issuer;Parent.SubjectName.CN=BVMS Intermediate

- Sertifikanın Konu adının Ortak Ad bölümü (CN) BVMS Token Issuer ile aynı olmalıdır.
- Ayrıca, sertifikanın üst sertifikasının Konu Adının Ortak Ad bölümü BVMS Intermediate ile aynı olmalıdır. Üst sertifika, geçerli sertifikayı imzalamak için kullanılan sertifikadır.

Parent.Thumbprint=A95FF7C6EC374127174D3AFA8EA67C94E8E66C3F

- Sertifikanın üst sertifikasının parmak izi belirtildiği gibi olmalıdır.

Desteklenen sertifika özellik adlarının listesi:

Adı	Dönüş tipi
Parmak izi	Dize

Adı	Dönüş tipi
Seri Numarası	Dize
Konu Adı	Konunun ayırt edici adı
Yayınlayanın Adı	yayınlayanın ayırt edici adı
Üst	Geçerli sertifikayı imzalamak için kullanılan sertifika (Yayınlayan CA)

Ayırt edici adlarda desteklenen özellik adlarının listesi:

Adı	Dönüş tipi
CN	Dize: Ortak ad
OU	Dize: Kuruluşa ait birim adı
O	Dize: Kuruluş adı
L	Dize: Bölge adı
G	Dize: Eyalet veya il adı
C	Dize: Ülke adı

Ayırt edici ad kullanımına örnekler:

- SubjectName.CN=verisign authority
- IssueName.C=DE
- Parent.Parent.SubjectName.O=Bosch Security Systems

Sertifika zinciri

Sertifika zincirini dahil etmek için onay kutusunu seçin.

Not: Management Server' da tam olarak aynı sertifika yüklüyse sertifika zincirini eklemeniz gerekmez.

Dahil edilen sertifika sayısı

Erişim belirtecinde bulunan sertifikaların tam sayısını yazın.

Not: Root sertifikasını dahil etmemelisiniz.

Erişim belirteci kullanım süresi

Belirteçlerin Enterprise Management Server tarafından oluşturulduktan sonra ne kadar süreyle geçerli olacağını belirlemek için süreyi saat cinsinden yazın.

Bkz.

- *Belirteç tabanlı kimlik denetimi, sayfa 84*

12.24

Güvenilir sertifika ayarları iletişim kutusu (Ayarlar menüsü)

Ana pencere > **Ayarlar** menüsü > **Güvenilir sertifika ayarları...** komutu

Bu iletişim, erişim belirteci kimlik denetimi için Management Server tarafından kullanılan sertifika parmak izini tanıtmanızı sağlar.

Not: **Güvenilir sertifika ayarları...** menüsü yalnızca Configuration Client'ı yönetici izinleriyle başlatırsanız ve oturumu açan kullanıcı **Enterprise Accounts/ Kullanıcı Gruplarını yapılandır** iznine sahip kullanılabilir.

Güvenilir sertifikanın parmak izi

Kayıt defterinde herhangi bir yapılandırma bulunamaması durumunda önceden yapılandırılmış bir parmak izi veya boş bir parmak izi görüntüler. Kök sertifika parmak izini yazın veya değiştirin.

Sağlanan parmak izi, "BvmsTrustedCertificate" anahtarına giden

```
HKEY_LOCAL_MACHINE\SOFTWARE\Bosch Sicherheitssysteme GmbH\Bosch Video Management System\TrustedCertificates yoluna yazılır.
```

Not: Yapılandırma dışı aktarıldığında parmak izi dışı aktarmaya dahil edilmez.

Not: BVMS Secure Hash Algorithm SHA-1 kullanan ve anahtar uzunluğu 2048 bitten küçük olan sertifikaları desteklemez.

12.25**Seçenekler iletişim kutusu (Ayarlar menüsü)**

Not: Bazı özellikler için ilgili lisansı satın almak gerekir.

Ana pencere > **Ayarlar** menüsü > **Seçenekler...** komutu

Configuration Client**Dil**

Configuration Client'inizin dilini yapılandırmanızı sağlar. **Windows Sistem Dili**'ni seçerseniz Windows yüklemenizin dili kullanılır.

Bu ayar, Configuration Client yeniden başlatıldıktan sonra etkinleştirilir.

Otomatik oturum kapatma

Configuration Client'ta otomatik oturum kapatmayı yapılandırmanızı sağlar. Configuration Client yapılandırılan süreden sonra oturumu kapatır.

Cihazlar sayfasındaki aşağıda belirtilen cihazların yapılandırma sayfalarındaki değişiklikler otomatik olarak kaydedilmez ve hareketsizlikten dolayı oturum kapatıldıktan sonra kaybolur:

- Video Kodlayıcılar
- Video Kod Çözücüler
- VRM cihazları
- iSCSI cihazları
- VSG cihazları

Beklemedeki tüm diğer yapılandırma değişiklikleri otomatik olarak kaydedilir.

Not: İletişim kutularında **Tamam**'a tıklanarak onaylanmayan değişiklikler kaydedilmez.

Scan options

İlgili alt ağda veya alt ağ boyunca yer alan cihazları taramanın mümkün olup olmayacağını yapılandırmanızı sağlar.

Operator Client**Çoklu oturum açma****Aynı kullanıcının çoklu oturum açmasına izin ver**

BirBVMS SDK kullanıcısı, BVMS Web İstetmcisiBVMS yapılandırmanıza olanak sağlar, Mobil uygulama veya Operator Client aynı kullanıcı adıyla çoklu eş zamanlı oturum açma işlemi gerçekleştirilebilir.

Sunucu ayarları**Veritabanı bağlantı dizesi**

Kayıt defteri veritabanının bağlantı dizesini yapılandırmanızı sağlar.

**Uyarı!**

Bu dizeyi yalnızca Günlük Kayıt Defterinin uzak SQL sunucusunu ayarlamak istediğinizde ve yalnızca SQL sunucu teknolojisi hakkında bilginiz varsa kullanın.

Saklama dönemi

Kayıt defterindeki girişlere ait bir maksimum tutma süresi tanımlamanızı sağlar. Girişler, bu tanımlanmış tutma süresinden sonra otomatik olarak silinir. Bu ayar, yapılandırma devreye alındıktan sonra etkinleştirilir.

Cihazlar**Monitör Grubu**

Kullanıcıların tüm monitör gruplarını her BVMS istemci bilgisayarıyla kontrol edip edemeyeceğini yapılandırır. Böylece bu bilgisayarın Cihaz Ağacı'nda iş istasyonu olarak ayarlanması gerekmez.

Kod çözücü akış seçimi

Sisteminizdeki tüm kod çözücülerini uyumlu bir akış ve gerekli olmamakla birlikte, canlı akış kullanacak şekilde ayarlamayı sağlar.

Bu ayar, yapılandırma devreye alındıktan sonra etkinleştirilir.

Kodlayıcı için zaman sunucusu

Video kodlayıcılar için zaman sunucusu ayarlarını yapılandırmanızı sağlar. Varsayılan olarak Merkezi Sunucu IP adresi kullanılır.

Sistem özellikleri**Haritalar****Arka plan haritası türü**

Genel harita için arka plan haritası tipini seçmenizi sağlar. İnternete erişebiliyorsanız (çevrimiçi mod) şu harita tiplerini kullanabilirsiniz:

- **HERE sokak haritası**
- **HERE karanlık sokak haritası**
- **HERE uydu haritası**

İnternete erişemiyorsanız (çevrimdışı mod), **Yok**'ni seçin.

Müşteriye özel API anahtarı

Çevrimiçi (Here) haritaları kullanmak için API anahtarınızı girin.

API anahtarı görüntüle

API anahtarını görüntülemek için bu onay kutusunu işaretleyin.

**Uyarı!**

Çevrimiçi (Here haritaları) olan arka plan haritası tipini çevrimdışı (**Yok**) olarak değiştirirseniz (ya da tam tersi) tüm konumlandırılmış kamera etkin noktalarını ve harita görünüm pencerelerini kaybedersiniz.

Genel harita için yalnızca bir arka plan tanımlayabilirsiniz. Bu arka plan tüm harita görünüm pencereleri için geçerlidir.

Map-based tracking assistant**Sistem özelliği etkinleştir**

Bir Operator Client kullanıcısının Map-based tracking assistant'ını kullanabilmesini yapılandırmanızı sağlar.

Gelişmiş durum ekranı**Haritalarda etkin nokta renklendirmesini devre dışı bırak**

Haritalarda yanıp sönen etkin noktaları yapılandırmanızı sağlar.

Etkin gelişmiş durum ekranı (duruma bağlı olarak haritalarda etkin nokta renklendirme)

Bu olaya ait cihazların etkin noktalarının tüm durum olaylarının bir arka plan rengiyle görüntülenmesini ve yapılandırılan olay gerçekleştiğinde yanıp sönmelerini yapılandırmanızı sağlar.

Gelişmiş alarm ekranını etkinleştir (alarma bağlı olarak haritalarda etkin nokta renklendirme)

Bu alarma ait cihazların etkin noktalarının tüm alarmlarının bir arka plan rengiyle görüntülenmesini ve yapılandırılan alarm gerçekleştiğinde yanıp sönmelerini yapılandırmanızı sağlar.

Gelişmiş durum ekranının yapılandırması yapılandırmayı kaydettikten sonra mümkündür. Yapılandırma etkinleştirildikten sonra etkin noktalar Operator Client'ta haritada görüntülenir.

Privacy overlay ile dışarı aktar**Sistem özelliği etkinleştir**

Bir Operator Client kullanıcısının Privacy overlay'na sahip videoları dışarı aktarabilmesini yapılandırmanızı sağlar.

13

Aygıtlar sayfası

Ana pencere > **Cihazlar**



Uyarı!

BVMS Viewer kod çözücü cihazları desteklemez.

Cihaz Ağacı ve yapılandırma sayfalarını görüntüler.

Satırın altındaki öğelerin sayısı köşeli ayraç içinde görüntülenir.

Mobil video hizmetleri, ONVIF video kodlayıcıları, Bosch Video Streaming Gateway cihazları, video kodlayıcılar, video kod çözücüler, VRM'ler, yerel veri depolamalı video kodlayıcılar, analog matrisler gibi cihazları veya ATM/POS Bridge gibi çevre cihazlarını ayarlamanızı sağlar.

Not:

Cihazlar bir ağaçta gösterilir ve fiziksel ağ yapıları ile cihaz kategorilerine göre gruplanır.

Video kodlayıcılar gibi video kaynakları VRM'lerin altında gruplandırılır.

Öğe aramak için:

- ▶ Arama alanında görüntülenen öğeleri filtrelemek için bir dize yazıp ENTER tuşuna basın.

Sadece dizinin yer aldığı öğeler ve bunların ilgili üst öğeleri (sadece ağaçlarda) görüntülenir. Filtrelenen öğelerin sayısı ve öğelerin toplam sayısı verilir.

Not: Bağlantı dizelerini tam olarak bulmak için çift tırnak içine alın, örneğin "Camera 1" tam olarak bu ada sahip olan, camera 201 olmayan kameraları filtreler.

- ▶ İlgili sayfayı görüntülemek için bir ağaç ögesini tıklatın.

13.1

Cihaz durumlarını ve özelliklerini güncelleme

Ana pencere > **Cihazlar**

Örneğin, bir cihaz yazılımı güncellemesinden sonra sisteme eklenmiş tüm video kod çözücüler, video kodlayıcılar ve VSG'lerin özelliklerini senkronize etmek gerekebilir. Bu işlem ile her cihazın özellikleri zaten BVMS'de saklanan özellikleriyle karşılaştırılır. Cihaz ağacındaki tüm cihazların özelliklerini aynı anda güncelleyebilirsiniz.

Özellikleri değişmiş olan cihazların listesi panoya (clipboard) da kopyalanabilir. Ardından değişiklikleri ayrıntılı olarak incelemek için listeyi bir metin düzenleyicisine yapıştırabilirsiniz.

Kopyalama panosundaki cihaz listesi CSV olarak biçimlendirilmiştir ve aşağıdaki bilgileri içerir:

- Cihaz
- Cihaz tipi
- IP adresi

Not: Birkaç 1000 cihazın yer aldığı büyük bir sisteminiz olduğunda, cihaz durumlarını yenileme ve cihaz özelliklerini güncelleme işlemi uzun sürebilir.



Uyarı!

Özellikler yalnızca erişilebilir durumdaki cihazlar için alınır. Bir cihaz erişilebilir durumda olup olmadığını görmek için, cihazın durumunu kontrol etmeniz gerekir.

Cihaz durumlarını ve özelliklerini güncellemek için:

1.  simgesine tıklayın.
Aygıt özelliklerini güncelle iletişim kutusu görüntülenir. Tüm cihazların durum bilgileri güncellenir ve cihaz özellikleri alınır.
Yalnızca cihaz özellikleri güncel değilse, ilgili cihazlar listede görüntülenir ve **Güncelle** düğmesi etkindir.
 2. Gerekirse **Cihaz listesini panoya kopyala seçeneğine tıklayın.**
 3. **Güncelle**'e tıklayın.
 4. **Tamam**'e tıklayın.
- ⇒ Cihaz özellikleri artık güncellenmiştir.

**Uyarı!**

Cihaz özelliklerini güncelleştir iletişim kutusunu iptal etmeniz bile, tüm cihazların durum bilgileri her zaman güncelleştirilir.

13.2**IP cihazların şifresinin değiştirilmesi**

Ana pencere > **Cihazlar** >  **Cihaz şifrelerini değiştir** > **Cihaz şifrelerini değiştir** iletişim kutusu
veya

Ana pencere > **Donanım** menüsü > **Cihazın şifrelerini değiştir...** komutu > **Cihaz şifrelerini değiştir** iletişim kutusu

IP cihazlarının şifresini değiştirmek için:

1. Gerekli cihazı seçin.
2. Seçtiğiniz cihaza sağ tıklayın ve **Şifreyi düzenle...**'ye tıklayın.
Cihaz şifrelerini değiştir iletişim kutusu görüntülenir.
3. Gerekli şifre tipini yazın.
4. Yeni şifreyi tekrar yazın.
5. **Tamam**'a tıklayın.
Yeni şifre seçilen cihazda güncellenir.

Ayrıntılar için, bkz. *Cihaz şifrelerini değiştir iletişim kutusu (Donanım menüsü), sayfa 102.*

Birden fazla cihazın ayarlarını değiştirmek için:

Bkz. *Birden çok enkoderin / dekoderin konfigüre edilmesi, sayfa 219.*

Bkz.

- *Cihaz şifrelerini değiştir iletişim kutusu (Donanım menüsü), sayfa 102*

13.3**Cihaz ekleme**

Ana pencere > **Cihazlar**

Aşağıdaki cihazlar Cihaz Ağacına manuel olarak eklenebilir. Bu, eklenecek cihazın ağ adresini bildiğiniz anlamına gelir:

- Bosch Video IP cihazı
- Analog matris
Bir Bosch Allegiant cihazı eklemek için geçerli bir Allegiant yapılandırması dosyası gereklidir.
- BVMS iş istasyonu
İş istasyonunda Operator Client yazılımı yüklenmiş olmalıdır.

- İletişim cihazı
- Bosch ATM/POS Bridge, DTP cihazı
- Sanal giriş
- Ağ izleme cihazı
- Bosch IntuiKey klavye
- KBD-Universal XF klavye
- Monitör grubu
- G/Ç modülü
- Allegiant CCL emülasyonu
- Bosch hırsız alarm paneli
- Sunucu tabanlı analiz cihazı
- Bosch kartlı geçiş sistemleri

BVMS Scan Wizard iletişim kutusunun yardımıyla eklemek için aşağıdaki cihazları tarayabilirsiniz:

- VRM cihazları
- Video Kodlayıcılar
- Sadece canlı izlenen video kodlayıcılar
- Sadece canlı ONVIF video kodlayıcılar
- Yerel veri depolamalı video kodlayıcılar
- Video Kod Çözücüler
- Video Streaming Gateway (VSG) cihazları
- DVR cihazları



Uyarı!



Cihaz ekledikten sonra, ayarları kaydetmek için  simgesine tıklayın.





Uyarı!



Cihazın yönetici hesabını kullanarak DVR'ı ekleyin. Kısıtlı izinlere sahip bir DVR kullanıcı hesabı kullanmak örneğin bir PTZ kameranın kontrolünü kullanmak gibi özelliklerin BVMS'de kullanılamamasına yol açabilir.



BVMS Scan Wizard iletişim kutusu

Ana pencere > **Cihazlar** >  genişletin >  seçeneğine sağ tıklayın > **Video Kodlayıcıları Tara** seçeneğine tıklayın > **BVMS Scan Wizard** iletişim kutusu

Ana pencere > **Cihazlar** >  genişletin >  seçeneğine sağ tıklayın > **Video Streaming Gateway'leri Tara** seçeneğine tıklayın > **BVMS Scan Wizard** iletişim kutusu

Ana pencere > **Cihazlar** >  genişletin >  simgesine sağ tıklayın > **Sadece Canlı Video Kodlayıcılarını Tara**'ya tıklayın > **BVMS Scan Wizard** iletişim kutusu

Ana pencere > **Cihazlar** >  genişletin >  simgesine sağ tıklayın > **Yerel Veri Depolamalı Video Kodlayıcıları Tara**'a tıklayın > **BVMS Scan Wizard** iletişim kutusu

Ana pencere > **Cihazlar** >  simgesini genişletin >  simgesini genişletin >  simgesine sağ tıklayın > **Video kod çözücüleri tara'**ya tıklayın > **BVMS Scan Wizard** iletişim kutusu

Bu iletişim kutusu, ağızda kullanılabilir olan cihazları taramanıza, ayarlamana ve onları tek bir işlemle sisteminize eklemenize olanak sağlar.

Kullan

Sisteme eklemek üzere bir cihaz seçmek için tıklayın.

Tip (VSG cihazları için kullanılamaz)

Cihazın tipini görüntüler.

Ekran Adı

Cihaz Ağacına girilmiş cihaz adını görüntüler.

Ağ Adresi

Cihazının IP adresini görüntüler.

Kullanıcı Adı

Cihaz üzerinde konfigüre edilen kullanıcı adını görüntüler.

Şifre

Bu cihazla yapılacak kimlik denetimi için şifreyi yazın.

Durum

Kimlik denetiminin durumunu görüntüler.



: Başarılı



: Başarısız

Ana pencere > **Cihazlar** >  simgesine sağ tıklayın > **VRM Cihazlarını Tara'**ya tıklayın > BVMS Scan Wizard iletişim kutusu



Uyarı!

İkincil VRM cihazını sisteme eklemek için öncelikle uygun yazılımı istenen bilgisayara kurmanız gerekir. Setup.exe dosyasını çalıştırın ve **ikincil VRM** cihazını seçin.

Rol

Listeden istenen girişi seçin.

Aşağıdaki tablo her VRM tipinin sahip olduğu rolü listeler:

Rol / Tip	Birincil VRM	İkincil VRM
Birincil (Normal)	X	
İkincil (Normal)		X
Birincil Arıza Yedekleme	X	
İkincil Arıza Yedekleme		X
Yedek (Mirrored)		X

Bir Birincil VRM'ye aşağıdaki rollere sahip bir VRM cihazı ekleyebilirsiniz:

- Arıza Yedekleme VRM'si
- Yedek (Mirrored) VRM

Bir ikincil VRM'ye aşağıdaki role sahip VRM cihazları ekleyebilirsiniz:

- Arıza Yedekleme VRM'si

Ana VRM

Listeden istenen girişi seçin.

Kullanıcı Adı

VRM cihazı üzerinde konfigüre edilen kullanıcı adını görüntüler. Gerekirse, başka bir kullanıcı adı yazabilirsiniz.

Bkz.

- *Tarama yoluyla VRM Cihazları ekleme, sayfa 164*
- *Bir VRM havuzuna video kodlayıcı ekleme, sayfa 209*
- *Sadece canlı izlenecek video kodlayıcı ekleme, sayfa 209*
- *Yerel veri depolamalı video kodlayıcısı ekleme, sayfa 209*
- *Cihazların taranması, sayfa 70*

13.4

Sunucu listesi / Adres Defteri sayfası

Ana pencere > **Cihazlar** > **Enterprise Sistem** > **Sunucu Listesi /Adres Defteri**

BVMS Enterprise Sistem'de eş zamanlı erişim için birden fazla Management Server bilgisayarı ekleyebilirsiniz. Sunucu Araması'na sıralı erişim için birden çok Management Server bilgisayarı da ekleyebilirsiniz.

Sunucu Listesi'ne ilave sütunlar ekleyebilirsiniz. Bu, kullanıcının Server Lookup kullanırken daha fazla bilgi arayabilmesini sağlar. Eklenen sütunlar **Sunucu erişimi** sayfasında da görünür

(Ana pencere > **Kullanıcı grupları** > **Enterprise User Groups** sekmesi >  > **Sunucu erişimi** sekmesi).

Sunucu Ekle

Sunucu Ekle iletişim kutusunu görüntülemek için tıklayın.

Sunucuyu Sil

Management Server girişlerini kaldırmak için tıklayın.

Management Server

Eklenen tüm Management Server bilgisayarların adlarını görüntüler. Her girişi değiştirebilirsiniz.

Not: SSH bağlantısı kullanıyorsanız adresi şu biçimde girin:

ssh://IP veya sunucuadı:5322

Özel Ağ Adresi

Tüm eklenen Management Server bilgisayarların özel ağ adreslerini görüntüler. Her girişi değiştirebilirsiniz.

Sunucu Numarası

Eklenen tüm Management Server bilgisayarların mantıksal numaralarını görüntüler. Her girişi değiştirebilirsiniz.

Sunucu Açıklaması

Bu Management Server ögesi için bir açıklama girin. Özel Management Server erişimi istediğinizde tüm kullanılabilir sunucular listesinde bulmak için örneğin, başka bir yönetim sisteminden gelen alarmı netleştirmek gibi, bu açıklamaya gerek duyarsınız.

Adım adım talimatı görmek için tıklayın:

- *Enterprise Sistem için Sunucu Listesini ayarlama, sayfa 82*
- *Server Lookup Yapılandırması, sayfa 124*
- *Sunucu Listesi Aktarma, sayfa 125*
- *Sunucu Listesi Alma, sayfa 125*

Bkz.

- *SSH Tünelleme, sayfa 48*

13.4.1**Sunucu Ekle iletişim kutusu.**

Ana pencere > **Cihazlar** > **Enterprise Sistem** > **Sunucu Listesi /Adres Defteri**

Sunucu Adı

Management Server'ın görünen adını yazın.

Not: SSH bağlantısı kullanıyorsanız adresi şu biçimde girin:

ssh://IP veya sunucuadı:5322

Özel Ağ Adresi

Management Server özel IP adresini veya DNS adını yazın.

Genel Ağ Adresi

Genel ağ adresini yazın.

Sunucu açıklaması

Management Server için bir açıklama girin.

13.4.2**Server Lookup Yapılandırması**

Sunucu Araması için Operator Client veya Configuration Client kullanıcısı, Enterprise User Group kullanıcısı olarak değil, normal kullanıcı grubunun kullanıcı adıyla oturum açar.

Bkz.

- *Server Lookup, sayfa 24*
- *Sunucu listesi / Adres Defteri sayfası, sayfa 123*
- *Sunucu Araması'nın kullanımı, sayfa 71*

13.4.3**Sunucu Listesini Yapılandırma**

Ana pencere > **Cihazlar** > **Enterprise Sistem** > **Sunucu Listesi /Adres Defteri**

Sunucu eklemek için:

1. **Sunucu Ekle**'ye tıklayın.
Sunucu Ekle iletişim kutusu görüntülenir.
2. Sunucu için bir görünen ad girin ve özel ağ adresini (DNS adı veya IP adresi) yazın.
Not: SSH bağlantısı kullanıyorsanız adresi şu biçimde girin:
ssh://IP or servername:5322
3. **Tamam** simgesini tıklayın.
4. İsteddiğiniz tüm Management Server bilgisayarlarını ekleyene kadar bu adımları tekrarlayın.

Sütun eklemek için:

- ▶ Tablo başlığını sağ tıklayın ve **Sütun ekle** ögesini tıklayın.
En fazla 10 sütun ekleyebilirsiniz.
Bir sütunu silmek için istediğiniz sütunu sağ tıklayın ve **Sütunu sil** ögesini tıklayın.
- ⇒ Sunucu Listesi'ni aktardığınızda, eklenen sütunlar da birlikte aktarılır.

Bkz.

- *Enterprise Sistem için Sunucu Listesini ayarlama, sayfa 82*

13.4.4**Sunucu Listesi Aktarma**

Ana pencere > **Cihazlar** > **Enterprise Sistem** > **Sunucu Listesi /Adres Defteri**

Sunucu Listesi'ni, düzenlemek ve daha sonra almak üzere konfigüre edilen tüm özelliklerle birlikte aktarabilirsiniz.

Aktarılan csv dosyalarını harici bir editörde düzenlerken Sunucu Listesi bölümünde açıklanan sınırlamaları dikkate alın.

Aktarmak için:

1. Tablo başlığını sağ tıklayın ve **Sunucu Listesini Dışarıya Aktar...** ögesini tıklayın.
 2. Aktarma dosyası için bir ad yazın ve **Kaydet**'i tıklayın.
- ⇒ Sunucu Listesi'nin tüm sütunları bir csv dosyası olarak aktarılır.

İlgili Konular

- *Server Lookup, sayfa 24*
- Sunucu Listesi
- *Sunucu listesi / Adres Defteri sayfası, sayfa 123*

13.4.5**Sunucu Listesi Alma**

Ana pencere > **Cihazlar** > **Enterprise Sistem** > **Sunucu Listesi /Adres Defteri**

Aktarılan csv dosyalarını harici bir editörde düzenlerken Sunucu Listesi bölümünde açıklanan sınırlamaları dikkate alın.

Sisteme geri yüklemek için:

1. Tablo başlığını sağ tıklayın ve **Sunucu Listesini Dışarıdan Al...** ögesini tıklayın.
2. İstenen dosyayı ve ardından **Aç** ögesini tıklayın.

İlgili Konular

- *Server Lookup, sayfa 24*
- Sunucu Listesi
- *Sunucu listesi / Adres Defteri sayfası, sayfa 123*

13.5**DVR (Dijital Video Kayıt Cihazı) sayfası**

Ana pencere > **Cihazlar** >  > 

Seçili DVR'nin özellik sayfalarını görüntüler.

DVR'nizi sisteminize entegre etmenize olanak sağlar.

- ▶ İlgili özellikler sayfasını görüntülemek için bir sekmeyi tıklayın.

**Uyarı!**

Sadece DVR cihazının BVMS içine entegrasyonunu yapabilirsiniz, DVR'nin kendisini ayarlayamazsınız.

**Uyarı!**

Cihazın yönetici hesabını kullanarak DVR'ı ekleyin. Kısıtlı izinlere sahip bir DVR kullanıcı hesabı kullanmak örneğin bir PTZ kameranın kontrolünü kullanmak gibi özelliklerin BVMS'de kullanılamamasına yol açabilir.

Bkz.

- *DVR cihazları, sayfa 126*
- *Bir DVR'nin entegrasyonunun ayarlanması, sayfa 128*

13.5.1

DVR cihazları

Bu bölüm, BVMS içinde entegre edebildiğiniz DVR cihazları hakkında temel bilgiler vermektedir.

Bazı DVR modelleri (örn. DHR-700) video kodlayıcılardan/IP kameralardan kayıt yapmayı destekler. Diğer DVR modelleri sadece analog kameraları destekler.

Bir video kodlayıcı/IP kamera aynı anda iki ayrı video sistemine (DVR'ler veya video yönetim sistemleri) tanıtılmış olmamalıdır .

Video kodlayıcılar/IP kameralar zaten BVMS ortamında entegre olan bir DVR'ye bağlı ise; bu video kodlayıcılar/IP kameralar BVMS ağ cihazı taramasında algılanmaz. Configuration Client veya Config Wizard içinden başlayan ağ taraması için bu durum geçerlidir.

Video kodlayıcılara/IP kameralara bağlı DVR BVMS içinde entegreyse ve bu video kodlayıcılar/IP kameralar zaten BVMS ortamına eklenmişse bir uyarı görüntülenir. Bu video kodlayıcıları/IP kameraları BVMS veya DVR'den kaldırın.

Config Wizard, çakışan IP kameraların bulunduğu DVR cihazlarını sisteme eklemeyiz.

DVR cihazları sınırlı sayıda eş zamanlı bağlantı destekler. Bu sayı, siyah boş Görüntü panelleri görüntülenmesine sebep olmadan bu DVR'den videoları eş zamanlı görüntüleyebilen maksimum Operator Client kullanıcısı sayısını tanımlar.



Uyarı!

Cihazın yönetici hesabını kullanarak DVR'ı ekleyin. Kısıtlı iznlere sahip bir DVR kullanıcı hesabı kullanmak örneğin bir PTZ kameranın kontrolünü kullanmak gibi özelliklerin BVMS'de kullanılamamasına yol açabilir.



Uyarı!

DIVAR AN 3000/5000: DVR'dan video verisini silerken, daima en az bir saatlik video verisini silmeyi lütfen unutmayın. Örneğin 6:50'den 7:05'e bir zaman aralığı seçerseniz 6:00'dan 8:00'a kadar aralıktaki video verisini etkili bir şekilde silersiniz.

Bosch 700 Serisi Hibrid ve Ağ HD Kaydediciler: Silme daima Operator Client'da gösterilen tüm kameraların kayıtlarının başlangıcıyla başlar ve girdiğiniz zaman noktası ile son bulur.

Bkz.

- *DVR (Dijital Video Kayıt Cihazı) sayfası, sayfa 125*
- *Bir DVR'nin entegrasyonunun ayarlanması, sayfa 128*

13.5.2

Tarama yoluyla DVR cihazı ekleme

Tarama yoluyla DVR cihazları eklemek için:

1.  simgesine sağ tıklayıp **DVR'leri Tara**'a tıklayın.
BVMS Scan Wizard iletişim kutusu görüntülenir.
2. Eklemek istediğiniz cihazlar için istediğiniz onay kutularını seçin.
3. **İleri >>** ögesine tıklayın.
Sihirbazın **Cihazlarda Kimlik Denetimi Yap** iletişim kutusu görüntülenir.
4. Şifreyle korunan her cihazın şifresini yazın.
Birkaç saniye boyunca şifre alanına başka karakter yazmadığınızda veya şifre alanının dışına tıkladığınızda şifre kontrolü otomatik olarak yapılır.
Tüm cihazların şifreleri aynıysa bu şifreyi ilk **Şifre** alanına girebilirsiniz. Ardından bu alana sağ tıklayıp **Hücreyi sütuna kopyala**'ya tıklayın.

Durum sütununda, sorunsuz gerçekleşen oturum açma işlemleri



simgesiyle

gösterilir.



Sorun yaşanan oturum açma işlemleri ise ile belirtilir

5. **Bitir**'e tıklayın.

Cihaz, Cihaz Ağacına eklenir.

13.5.3

DVR iletişim kutusu ekle

Ana pencere > **Cihazlar** > genişlet > > **DVR Ekle**
Manuel olarak DVR cihazı eklemenizi sağlar.

Ağ Adresi / Port

DVR'nizin IP adresini yazın. Gerekirse port numarasını değiştirin.

Kullanıcı adı:

DVR'ye bağlanmak için kullanıcı adını yazın.

Şifre:

DVR'ye bağlanmak için şifreyi yazın.

Güvenlik

Varsayılan olarak **Güvenli bağlantı** onay kutusu seçilidir.

Bir güvenli bağlantı kurulamıyorsa bir mesaj görüntülenir. Onay işaretini kaldırmak için tıklayın.



Uyarı!

Güvenli bağlantı onay kutusu seçiliyse komut ve kontrol bağlantıları güvenlidir. Video veri akışı güvenli değildir.

Bkz.

- *Cihaz ekleme, sayfa 120*

13.5.4

Ayarlar sekmesi

Ana pencere > **Cihazlar** > > > **Ayarlar** sekmesi
Sisteminize bağlı DVR'nin ağ ayarlarını görüntüler. Gerekliyse ayarları değiştirmenizi sağlar.

13.5.5

Kameralar sekmesi

Ana pencere > **Cihazlar** > > > **Kameralar** sekmesi
DVR'nin tüm video kanallarını kamera olarak görüntüler. Kameraları kaldırmanızı sağlar.
DVR cihazında devre dışı bırakılan video girişi BVMS ortamında etkin kamera olarak görüntülenir; çünkü eski kayıtlar bu giriş için olabilir.

13.5.6

Girişler sekmesi

Ana pencere > **Cihazlar** > > > **Girişler** sekmesi
DVR'nin tüm girişlerini görüntüler.
Öğeleri kaldırmanızı sağlar.

13.5.7**Röleler sekmesi**

Ana pencere > **Cihazlar** >  >  > **Röleler** sekmesi
DVR'nin tüm rölelerini görüntüler. Öğeleri kaldırmanızı sağlar.

13.5.8**Bir DVR'nin entegrasyonunun ayarlanması**

Ana pencere > **Cihazlar** >  genişlet > 

**Uyarı!**

Cihazın yönetici hesabını kullanarak DVR'ı ekleyin. Kısıtlı izinlere sahip bir DVR kullanıcı hesabı kullanmak örneğin bir PTZ kameranın kontrolünü kullanmak gibi özelliklerin BVMS'de kullanılamamasına yol açabilir.

**Uyarı!**

Sadece DVR cihazının BVMS içine entegrasyonunu yapabilirsiniz, DVR'nin kendisini ayarlayamazsınız.

Bir öğeyi kaldırmak için:

1. **Ayarlar** sekmesine, **Kameralar** sekmesine, **Girişler** sekmesine veya **Röleler** sekmesine tıklayın.
2. Bir öğeye sağ tıklayıp **Kaldır**'a tıklayın. Öğe kaldırılır.

**Uyarı!**

Kaldırılan bir öğeyi geri yüklemek için DVR cihazına sağ tıklayıp **DVR'leri Tekrar Tara**'ya tıklayın.



Bir DVR cihazını yeniden adlandırmak için:

1. Bir DVR cihazına sağ tıklayıp **Yeniden Adlandır**'a tıklayın.
2. Öğenin yeni adını yazın.

Bkz.

- *Cihaz ekleme, sayfa 120*
- *DVR (Dijital Video Kayıt Cihazı) sayfası, sayfa 125*

13.6**Matris Anahtarları sayfası**

Ana pencere > **Cihazlar** >  > 
Bosch Allegiant cihazının özellikler sayfasını görüntüler.
Bosch Allegiant cihazının kendisini değil, yalnızca BVMS ile ilgili özellikleri ayarlayabilirsiniz.
BVMS ile bir Allegiant cihazı bağlamak için Çevrimiçi Yardımdaki **Konseptler** bölümüne başvurun. Bu bölüm, seçili konular hakkında bilgiler sunar.
Ayrıca, Allegiant devre hatları için kontrol öncelikleri ayarlayabilirsiniz.
▶ İlgili özellikler sayfasını görüntülemek için bir sekmeyi tıklayın.

Bkz.

- *Bosch Allegiant aygıtının konfigüre edilmesi, sayfa 129*
- *Bosch Allegiant Matrisi BVMS'e bağlama, sayfa 54*

13.6.1 Bosch Allegiant cihazı ekleme

Bosch Allegiant cihazı eklemek için:

-  seçeneğine sağ tıklayın ve **Allegiant Ekle** seçeneğine tıklayın. **Aç** iletişim kutusu görüntülenir.
- Uygun Allegiant ayarlama dosyasını seçin ve **Tamam** düğmesini tıklayın. Bosch Allegiant cihazı sisteminize eklenir.

Not: Yalnızca bir Bosch Allegiant matris ekleyebilirsiniz.

13.6.2 Bosch Allegiant aygıtının konfigüre edilmesi

Ana pencere > **Cihazlar** >  genişlet > 

Bosch Allegiant sisteminin kendisini değil, yalnızca BVMS ile ilgili özelliklerini ayarlayabilirsiniz.

Bir video kodlayıcıya bir çıkış atamak için:

- Çıkışlar** sekmesini tıklayın.
- Kullanım** sütununda, istediğiniz hücrelerdeki **Dijital Devre** seçeneğini tıklayın.
- Video kodlayıcı** sütunundan istediğiniz video kodlayıcıyı seçin.

Bosch Allegiant cihazına giriş ekleme:

- Girişler** sekmesini tıklayın.
- Giriş Ekle** seçeneğini tıklayın. Tabloya yeni bir satır eklenir.
- Hücrelere gerekli ayarları yazın.

Bir girişin silinmesi:

- Girişler** sekmesini tıklayın.
- Tablodaki gerekli satırı tıklayın.
- Girişi Sil** seçeneğini tıklayın. Satır tablodan silinir.

Bkz.

- *Bosch IntuiKey klavyeyi BVMS'ye bağlama, sayfa 50*
- *Bağlantı sayfası, sayfa 130*
- *Kameralar sayfası, sayfa 131*
- *Çıkışlar sayfası, sayfa 129*
- *Girişler sayfası, sayfa 130*

13.6.3 Çıkışlar sayfası

Ana pencere > **Cihazlar** >  genişlet >  > **Çıkışlar** sekmesi

Bosch Allegiant cihazı çıkışının kullanımını ayarlamayı ve çıkışa bir video kodlayıcı atamanızı sağlar.

Bosch Allegiant cihazı çıkışının video verilerini BVMS ortamında saklamak için çıkışa bir video kodlayıcı atamanız gerekir. Bu kodlayıcı çıkışa bağlanmalıdır.

No.

Çıkışın sayısını gösterir.

Allegiant Mantıksal No.

Allegiant dahilindeki çıkışın mantıksal sayısını gösterir.

BVMS Mantıksal No.

BVMS dahilindeki çıkışın mantıksal sayısını değiştirmenize olanak sağlar. Kullanılmakta olan bir sayı girerseniz, bir mesaj görüntülenir.

Adı

Çıkışın adını gösterir.

Kullanım

Çıkışın kullanımını değiştirmenize olanak sağlar.

Dijital Devre ögesini seçerseniz, bu çıkışa **Video kodlayıcı** alanından bir video kodlayıcı atayabilirsiniz. Allegiant çıkışı ağ ile uyumlu hale gelir.

Allegiant Monitör ögesini seçerseniz, kullanıcı Operator Client alanında, kamera sinyalini bir donanım monitörüne atayabilir. Kamera, bir PTZ kamera olarak konfigüre edilmişse PTZ kontrolü mümkündür. Operator Client uygulamasında, kullanıcı bu kamerayı bir Görüntü paneline sürükleyemez.

Kullanılmıyor ögesini seçerseniz, kullanıcı Allegiant kameraya bir monitör atayamaz.



Video kodlayıcı

Bir video kodlayıcıya çıkış atamanıza olanak sağlar. **Dijital Devre** seçeneğini işaretlediğinizde yalnızca bir video kodlayıcı seçebilirsiniz. Video kodlayıcı Mantıksal Ağaç için kilitlidir. Hâlihazırda Mantıksal Ağaçta olan bir video kodlayıcı atarsanız, video kodlayıcı oradan kaldırılır. Operator Client uygulamasında, kullanıcı kamerayı bir Görüntü paneline sürükleyebilir.

Bkz.

– *Bosch Allegiant aygıtının konfigüre edilmesi, sayfa 129*

13.6.4**Girişler sayfası**

Ana pencere > **Cihazlar** >  genişlet >  > **Girişler** sekmesi
Bosch Allegiant cihazına giriş eklemenizi sağlar.

Giriş Ekle

Yeni bir giriş belirlemek amacıyla tabloya yeni bir satır eklemek için tıklayın.

Girişi Sil

Tablodan bir satır silmek için tıklayın.

Giriş No.

Gerekli giriş sayısını yazın. Kullanılmakta olan bir sayı girerseniz, bir mesaj görüntülenir.



Giriş Adı

Gerekli giriş adını yazın.

Bkz.

– *Bosch Allegiant aygıtının konfigüre edilmesi, sayfa 129*

13.6.5**Bağlantı sayfası**

Ana pencere > **Cihazlar** >  genişlet >  > **Bağlantı** sekmesi
Bosch Allegiant ayarlama dosyasının adını görüntüler.

BVMS, yapılandırılmalı veri depolama formatında ve Bosch Allegiant cihazına bağlı tüm kameraların adları ve ayarlama bilgilerini içeren bir ayarlama dosyasını okuyabilir.



Yapılandırmayı Güncelle

Güncellenmiş bir Bosch Allegiant konfigürasyon dosyası seçmek için tıklayın.

Bkz.

– *Bosch Allegiant aygıtının konfigüre edilmesi, sayfa 129*

13.6.6 Kameralar sayfası

Ana pencere > **Cihazlar** >  genişlet >  > **Kameralar** sekmesi
 Bosch Allegiant cihazına bağlı kameraların bulunduğu bir kamera tablosu görüntüler.

No.

Kameranin ardışık sayısını gösterir.

Allegiant Mantıksal No.

Kameranin mantıksal sayısını gösterir.

Kamera Adı

Kameranin adını görüntüler.

Bkz.

- *Bosch Allegiant aygıtının konfigüre edilmesi, sayfa 129*



13.7 İş istasyonu sayfası

Ana pencere > **Cihazlar** >  öğesini genişletin > 
 İş istasyonunda Operator Client yazılımı yüklü olmalıdır.

İş istasyonunun aşağıdaki özelliklerini ayarlamanızı sağlar:

- Bosch Video Management System iş istasyonuna bağlı bir CCTV klavye ekleyin.
- İş istasyonu başlatıldığında yürütülen bir Komut Denetimi atayın.
- Canlı izleme için varsayılan akışı seçin. Çift akışlı kameralar ve çoklu akış kameralar için akışları seçebilirsiniz.
- Adli Aramayı etkinleştirin.

Not: Varsayılan bir iş istasyonu için bir CCTV klavyesi yapılandırılmazsınız. Bu, sadece özel yapılandırılan iş istasyonları için mümkündür.

Bir video kod çözücüyeye bağlı bir Bosch IntuiKey klavye eklemek için  simgesini genişletin,
 simgesine tıklayın.

Bkz.

- *Bir iş istasyonunu manuel olarak ekleme, sayfa 131*
- *Bir başlangıç Komut Denetimini (ayarlar sayfası) yapılandırma, sayfa 132*

13.7.1 Bir iş istasyonunu manuel olarak ekleme

Bir BVMS iş istasyonu eklemek için:

1.  simgesine sağ tıklayın
2. **İş İstasyonu Ekle**'ye tıklayın.
İş İstasyonu Ekle iletişim kutusu görüntülenir.
3. Uygun değeri girin.
4. **Tamam**'a tıklayın.

İş istasyonu  sisteminize eklenir.

Varsayılan bir BVMS iş istasyonu eklemek için:

- ▶  simgesine sağ tıklayın

Varsayılan İş İstasyonu Ekle'ye tıklayın.

İş istasyonu  sisteminize eklenir.

**Uyarı!**

Yalnızca tek bir varsayılan iş istasyonu ekleyebilirsiniz.

Varsayılan bir iş istasyonu yapılandırılmışsa bu sunucuya bağlı her iş istasyonuna ait ayarlar uygulanır ve ayrıca yapılandırılmaz.

Bir iş istasyonu yapılandırılmışsa varsayılan iş istasyonu ayarları değil bu özel iş istasyonunun ayarları geçerlidir.

13.7.2**Bir Bosch IntuiKey klavyeyi yapılandırma (ayarlar sayfası) (iş istasyonu)**

Ana pencere > **Cihazlar** >  öğesini genişletin > 

İş istasyonuna bağlı Bosch IntuiKey klavyeyi ayarlamak için:



1. **Ayarlar** sekmesini tıklayın.
2. **Klavye Ayarları** alanında gerekli ayarları yapın.

Çeşitli alanlar hakkında ayrıntılı bilgi edinmek için, ilgili uygulama penceresinin Çevrimiçi Yardımına göz atın.

Bkz.

- *İş istasyonu sayfası, sayfa 131*

13.7.3**Adli Aramayı bir iş istasyonunda etkinleştirme (ayarlar sayfası)**

Ana pencere > **Cihazlar** >  öğesini genişletin >  > **Ayarlar** sayfası
Bir iş istasyonunda Forensic Search'ü etkinleştirmeniz gerekir.

Not:

Her video kodlayıcıda video içerik analizini etkinleştirin. Cihaz Ağacında, video kodlayıcının VCA sayfasını kullanın.

Forensic Search'ü etkinleştirmek için:

- ▶ onay kutusunu seçmek için buna tıklayın.

13.7.4**Bir başlangıç Komut Denetimini (ayarlar sayfası) yapılandırma**

Ana pencere > **Cihazlar** > Genişletin  >  > **Ayarlar** sayfası

Seçilen iş istasyonunda Operator Client başlatıldığında bir Komut Denetimi başlatılmasını konfigüre edersiniz.

İlgili bir Komut Denetimi oluşturmanız gerekir.

Komut Denetimi oluşturmak için, bkz *Komut Denetimlerinin Yönetilmesi, sayfa 86*.



Başlangıç denetimi oluşturmak için:

- ▶ **Başlangıç denetimi:** listesinden, gerekli Komut Denetimini seçin.

Bkz.

– İş istasyonu sayfası, sayfa 131

13.7.5**Ayarlar sayfası**

Ana pencere > **Cihazlar** >  genişlet >  > **Ayarlar** sekmesi
İş istasyonundaki Operator Client başlatıldığında yürütülen bir denetimi ayarlamanızı sağlar.
TCP veya UDP'yi iş istasyonunuzda Canlı İzleme Modunda görüntülenen tüm kameralar için kullanılan iletim protokolü olarak ayarlamanızı sağlar.
Canlı gösterim için hangi IP cihazı akışının kullanılacağını yapılandırmanızı sağlar.
Bu iş istasyonu için Adli Aramayı etkinleştirmenizi sağlar.
Ayrıca, bu iş istasyonuna bağlı klavyeyi yapılandırabilirsiniz.

Ağ adresi:

İş istasyonunuzun DNS adını veya IP adresini yazın.

Başlangıç denetimi:

İş istasyonu Operator Client uygulaması başlatıldığında başlatılmasını istediğiniz denetimi seçin. **Olaylar** sayfasında, bu tür bir denetim oluşturabilir veya alabilirsiniz.

Varsayılan kamera protokolü:

Bu iş istasyonunun Mantıksal Ağacına atanan tüm kameralar için kullanılan varsayılan iletim protokolünü seçin.

"Kameralar ve Kayıt" sayfasındaki ayarların üzerine yaz

Canlı görüntü için istenilen akışı seçmeyi mümkün kılmak için onay kutusunu seçin.

Not: Birden fazla akış sunan DVR cihazları için (örneğin DIVAR AN 3000/5000), bu DVR'dan canlı yayın akışı da burada değiştirilmektedir. DVR cihazları için canlı akış ayarları **Kameralar ve kayıt** sayfasında mevcut değildir.

Canlı Video Akışı

Canlı görüntü için istenilen akışı seçin. Çift akışlı kameralar ve çoklu akış kameralar için akışları seçebilirsiniz.

Görüntü panelindeki bölme sayısına göre optimize edilmiş ögesini seçtiğinizde, görüntülenen her kameranın çözünürlüğü kullanılan ekranın çözünürlüğüne bağlı olarak otomatik olarak Görüntü panelinin boyutuna ayarlanır. Bu, büyük çözünürlüğe sahip birden fazla kamera görüntülemek için kullanışlıdır, örneğin 4K ultra HDkamera. Yalnızca çözünürlüğü bağımsız olarak ayarlanabilen akışları olan kameralar çözünürlüğü Görüntü paneline ayarlayabilir. Operator Client kullanıcısı her kamera için akış seçimini ayrı ayrı değiştirebilir.

Çift akışlı kameralar

Çift akışlı kameralar için canlı görüntüleme amacıyla varsayılan akışı seçin.

Çoklu akışlı kameralar

Çoklu akışlı kameralar için canlı görüntüleme amacıyla varsayılan akışı seçin.

Mümkünse bunun yerine çapraz kodlanmış akışı kullan

Varsa, kodlanmış akışın kullanımını mümkün kılmak için onay kutusunu seçin. Bu kodlanmış akış canlı görüntü için seçilen akış yerine kullanılır.
BVMS'de mevcut olan kodlanmış akış için her bir MVS yüklenmelidir ya da VRM bilgisayarınız dahili bir donanım kodlayıcısı sunmaktadır.

Kamera Canlı Mod'u görüntülüyorsa, o zaman iş istasyonu için belirlenen varsayılan akış kullanılır. Kameranın 2 akışı yoksa veya kodlama servisi (SW ve HW) mevcut değilse o zaman iş istasyonu ayarlarında başka bir ayar yapılandırılırsa bile akım 1 kullanılır.

Depodan doğrudan kayıttan izleme kullan

Veri depolama cihazından bu iş istasyonuna doğrudan video akışı göndermek için onay kutusunu seçin. Artık video akışı VRM üzerinden gönderilmez. İş istasyonu doğru kayıttan izlemeyi sağlamak için yine de VRM'e bağlanmaya ihtiyaç duyar.

Not: iSCSI veri depolama cihazından doğrudan kayıttan izlemeyi, yalnızca genel iSCSI CHAP şifresini ayarladıysanız yapabilirsiniz.

Canlı videoyu kamera yerine Video Streaming Gateway'den al

Video Streaming Gateway cihazlarının listesini görüntüler. Video verilerinin video kaynağı ile bu iş istasyonu arasında düşük bant genişliği segmentleri aracılığıyla aktarımını sağlamak için istenen değerleri seçin.

Not: Canlı video almak için Video Streaming Gateway cihazı seçerseniz **Kameralar ve kayıt** sayfasındaki **Canlı İzleme Videosu - Profil** geçersiz olur. Bunun yerine, canlı video için **Kayıt - Profil** ayarı da kullanılır.

Klavye tipi:

İş istasyonunuza bağlı klavyenin tipini seçin.

Port

Klavyenizi bağlamak için kullanılan COM portunu seçin.

Baud hızı:

Bu port üzerinden aktarılacak veri için bit/saniye (bps) cinsinden istediğiniz maksimum hızı seçin. Genelde, bu değer bilgisayarın veya iletişim kurduğunuz cihazın desteklediği maksimum hızı ayarlanır.

Veri bitleri:

Aktarılan ve alınan her karakter için kullanmak istediğiniz veri bitlerinin sayısını gösterir.

Durdurma bitleri:

Aktarılmakta olan her karakter arasındaki süreyi gösterir (süre bit cinsinden ölçülür).

Parite:

Seçili port için kullanmak istediğiniz hata kontrolü tipini gösterir.

Port türü:

Bosch IntuiKey klavyesini iş istasyonuna bağlamak için kullanılan bağlantı tipini gösterir.

Bkz.

- *Bir başlangıç Komut Denetimini (ayarlar sayfası) yapılandırma, sayfa 132*
- *Adli Aramayı bir iş istasyonunda etkinleştirme (ayarlar sayfası), sayfa 132*



13.7.6**Bir iş istasyonunun ağ adresini değiştirmek**

Ana pencere > **Cihazlar** >  öğesini genişletin.

IP adresini değiştirmek için:

-  simgesine sağ tıklayıp **Ağ Adresini Değiştir** öğesini tıklayın.
Ağ Adresini Değiştir iletişim kutusu görüntülenir.
- Alandaki girişi istediğiniz şekilde değiştirin.

13.8**Dekoderler sayfası**

Ana pencere > **Cihazlar** >  öğesini genişletin > 
Video kodlayıcı eklemenizi ve ayarlamanızı sağlar.

**Uyarı!**

BVMS Viewer kod çözücü cihazları desteklemez.



**Uyarı!**

Sisteminizde video kod çözücüler kullanmak istiyorsanız tüm video kodlayıcıların user kullanıcı yetki seviyesi için aynı şifreyi kullandığından emin olun.

Bkz.



- *Cihazların taranması, sayfa 70*
- *Bosch Video Kodlayıcı / Video Kod Çözücü / Kamera sayfası, sayfa 207*

13.8.1**Bir Video Kodlayıcı / Video Kod Çözücüyü manuel olarak ekleme**

Ana pencere **Cihazlar** >  ögesini genişletin >  ögesini genişletin >  seçeneğini sağ tıklayın > **Video Kodlayıcı Ekle** seçeneğini tıklayın > **Video Kodlayıcı Ekle** iletişim kutusu veya

Ana pencere > **Cihazlar** >  seçeneğini sağ tıklayın > **Video Kodlayıcı Ekle** seçeneğini tıklayın > **Video Kodlayıcı Ekle** iletişim kutusu veya







Ana pencere > **Cihazlar** >  seçeneğini sağ tıklayın > **Video Kodlayıcı Ekle** seçeneğini tıklayın > **Video Kodlayıcı Ekle** iletişim kutusu veya

Ana pencere > **Cihazlar** >  genişletin >  seçeneğini sağ tıklayın > **Video Kod Çözücü Ekle** seçeneğini tıklayın > **Video Kodlayıcı Ekle** iletişim kutusu
Manuel olarak video kodlayıcı veya kod çözücü eklemenizi sağlar. Bu fonksiyon özellikle bir Bosch'tan Video IP cihazı eklemek istediğiniz zaman kullanışlıdır (yalnızca VRM için).

Uyarı:

<Otomatik Algıla> seçimiyle bir Bosch Video IP kodlayıcı veya kod çözücü eklerseniz bu cihazın ağda kullanılabilir olması gerekir.

Bir Bosch Video IP cihazı eklemek için:

1.  ögesini genişletin,  ögesini genişletin,  ögesini sağ tıklayın.
ya da
  ögesini sağ tıklayın.
ya da
  ögesini sağ tıklayın.
2. **Video Kodlayıcı Ekle**'ye tıklayın.
Video Kodlayıcı Ekle iletişim kutusu görüntülenir.
3. Uygun IP adresini girin.
4. Listedeki **<Otomatik Algıla>**'yı seçin.

5. **Tamam** seçeneğini tıklayın.

Cihaz sisteme eklenir.

 simgesi, ilgilenmeniz gereken bir hatayı belirtir. Özel hatayla ilgili daha fazla bilgi için araç ipucunu kontrol edin.

Video Kodlayıcı Ekle iletişim kutusu

IP adresi:

Geçerli bir IP adresi yazın.

Video kodlayıcı türü: / Video kod çözücü türü:



Bilinen cihaz tipinde bir cihaz için uygun girişi seçin. Cihazın ağda kullanılabilir olması gerekli değildir.

Bosch'tan Video IP cihazı eklemek istiyorsanız, **<Otomatik Algıla>** öğesini seçin. Cihaz ağda kullanılabilir olmalıdır.



Çevrimdışı yapılandırma için bir kamera eklemek istiyorsanız **<Tek yer tutucu kamera>** öğesini seçin.



13.8.2



Video Kodlayıcı Düzenle / Video Kod Çözücü Düzenle iletişim kutusu

Ana pencere > **Cihazlar** >  simgesini genişletin >  simgesini genişletin > 

simgesini genişletin >  simgesine sağ tıklayın > **Video Kodlayıcı Düzenle**'ye tıklayın > **Video Kodlayıcı Düzenle** iletişim kutusu veya

Ana pencere > **Cihazlar** >  simgesini genişletin >  simgesine sağ tıklayın > **Video Kodlayıcı Düzenle**'a tıklayın > **Video Kodlayıcı Düzenle** iletişim kutusu veya

Ana pencere > **Cihazlar** >  simgesini genişletin >  simgesine sağ tıklayın > **Video Kodlayıcı Düzenle**'a tıklayın > **Video Kodlayıcı Düzenle** iletişim kutusu veya

Ana pencere > **Cihazlar** >  öğesini genişletin >  öğesini genişletin >  seçeneğini sağ tıklayın > **Video Kod Çözücü Düzenle** seçeneğini tıklayın > **Video Kod Çözücü Düzenle** iletişim kutusu

Bir cihazın özelliklerini denetlemenizi ve güncellenenizi sağlar. Bu iletişim kutusu açılınca cihaz bağlanır. Şifre kontrol edilir ve bu cihazın özellikleri BVMS içinde saklanan cihaz özellikleriyle karşılaştırılır.

Adı

Cihaz adını görüntüler. Bosch Video IP cihazı eklediğinizde, cihaz adı oluşturulur. Gerekirse girilmiş bilgiyi değiştirin.

Ağ Adresi / Port

Cihazın ağ adresini yazın. Gerekirse port numarasını değiştirin.

Kullanıcı adı

Cihazda kullanıcı girişi yaparken kullanılan kullanıcı adını görüntüler.

Şifre

Cihazda kimlik denetimi yapmak için geçerli şifreyi yazın.

Şifreyi göster

Girilen şifrenin görüntülenmesini etkinleştirmek için tıklayın. Şifreyi hiç kimsenin göremediğinden emin olun.

Kimlik Denetimi Yap

Yukarıda girdiğiniz kimlik bilgileriyle cihazda kullanıcı girişi yapmak için tıklayın.

Güvenlik

Varsayılan olarak **Güvenli bağlantı** onay kutusu seçilidir.

Bir güvenli bağlantı kurulamıyorsa bir mesaj görüntülenir. Onay işaretini kaldırmak için tıklayın.

Aşağıdaki video kod çözümler güvenli bağlantıyı destekler:

- VJD 7000
- VJD 8000
- VIP XD HD

**Uyarı!**

Kod çözümler ve video kodlayıcı arasındaki bağlantı, yalnızca ikisi de güvenli bağlantı ile yapılandırıldıysa güvenlidir.

Video akışı

UDP: Desteklenen kod çözümler cihazlar için şifrelenmiş çok noktaya yayın akışı sağlar.

TCP: Desteklenen kod çözümler cihazlar için şifrelenmiş tek noktaya yayın akışı sağlar.

Not: Bir video kodlayıcı için çok noktaya yayın adresi yapılandırılmamışsa, kod çözümler yayını tek noktaya yayın yoluyla alır.

**Uyarı!**

BVMS, VSG'ye bağlı Bosch kameraları desteklemez.

BVMS, yalnızca CPP13'den daha eski platformlar için UDP şifrelemesini destekler.

Cihaz Özellikleri

Görüntülenen cihaz özelliklerini kategorilere ayırabilir, alfabetik olarak sınıflandırabilirsiniz. Algılanan cihaz özelliklerinin mevcut cihaz özellikleriyle eşleşip eşleşmediğini bildiren bir mesaj metni görünür.





Cihaz yükseltmesi yapıldıktan sonra cihaz özelliklerindeki değişiklikleri uygulamak için



Tamam'a tıklayın.



Bkz.



- *Canlı videoyu şifreleme (Video Kodlayıcıyı Düzenle), sayfa 210*
- *Cihaz özelliklerini güncelleme (Video Kodlayıcıyı Düzenle), sayfa 210*

13.8.3**Bir video kodlayıcı / video kod çözümler şifresini değiştirme (Şifreyi değiştir / Şifreyi gir)**

Ana pencere > **Cihazlar** >  öğesini genişletin >  öğesini genişletin >  > 

Ana pencere > **Cihazlar** >  > 

Ana pencere > **Cihazlar** >  > 

Ana pencere > **Cihazlar** >  simgesini genişletin >  simgesini genişletin >  simgesini genişletin >

Her seviye için ayrı bir şifre tanımlayın ve değiştirin. Seçili seviye için şifre (maksimum 19 karakterdir; özel karakterlere izin verilmez) girin.

Şifreyi değiştirmek için:

1.  simgesine sağ tıklayıp **Şifreyi değiştir...**'e tıklayın.
Şifreyi girin iletişim kutusu görüntülenir.
 2. **Kullanıcı adını girin** listesinden şifresini değiştirmek istediğiniz kullanıcıyı seçin.
 3. **Kullanıcı şifresini girin** alanına, yeni şifreyi yazın.
 4. **Tamam**'e tıklayın.
- ⇒ Şifre cihazda hemen değiştirilir.

Şifre, cihaza yetkisiz erişimi engeller. Erişimi sınırlamak için farklı yetki seviyeleri kullanabilirsiniz.

Uygun şifre koruması, ancak tüm yüksek yetki seviyelerinin şifreyle korunması durumunda garanti edilebilir. Bu nedenle, şifre atarken daima en yüksek yetki seviyesinden başlamanız gerekir.

"service" kullanıcı hesabında oturum açtıysanız her yetki seviyesi için bir şifre tanımlayıp değiştirebilirsiniz.

Cihazın üç yetki seviyesi bulunur: service, user ve live.

- service kullanıcı adı, en yüksek yetki seviyesidir. Uygun şifrenin girilmesiyle, tüm işlemlere erişim sağlanır ve tüm ayarlar değiştirilebilir.
- user kullanıcı adı, orta yetki seviyesidir. Bu yetki seviyesinde, örneğin cihazı çalıştırabilir, kayıtları izleyebilir ve kamerayı kontrol edebilirsiniz, ancak ayarları değiştiremezsiniz.
- live kullanıcı adı, en düşük yetki seviyesidir. Bu yetki seviyesinde, yalnızca canlı video görüntülerini izleyebilir ve farklı canlı görüntü ekranları arasında geçiş yapabilirsiniz.

Kod çözücü için aşağıdaki yetki seviyesi live yetki seviyesinin yerini alır:

- destination password (yalnızca kod çözücüler için kullanılabilir)
Video kodlayıcıya erişim için kullanılır.

Bkz.

- *Bir video kodlayıcı için hedef şifresi girme (Kimlik denetimi yap...), sayfa 202*

13.8.4

Dekoder profili

Video görüntülerinin bir VGA monitörde görüntülenmesi için çeşitli seçenekleri ayarlamana olanak verir.

Monitör adı

Monitör adını yazın. Monitör adı, uzak monitör konumunun tanımlanmasını kolaylaştırır. Konumunun tanımlanmasını mümkün olduğunca kolaylaştıracak bir ad kullanın.

Cihaz Ağacında adı güncellemek için  seçeneğini tıklayın.

Standart

Kullandığınız monitörün video çıkış sinyalini seçin. VGA monitörleri için sekiz adet önceden hazırlanmış ayar, analog monitörler için PAL ve NTSC seçenekleri bulunmaktadır.



Uyarı!

Monitörün teknik özelliklerinin dışında kalan değerlere sahip bir VGA ayarı seçmek monitöre ciddi zararlar verebilir. Kullandığınız monitörün teknik belgelerine bakın.

Pencere yerleşimi

Monitör için varsayılan görüntü yerleşimini seçin.

VGA ekranı boyutu

Ekranın en boy oranını (örn. 4 x 3) veya milimetre cinsinden fiziksel boyutunu girin. Cihaz bu bilgiyi, parazitsiz görüntü için video görüntüsünü doğru şekilde ölçeklendirmekte kullanır.

13.8.5**Monitör ekranı**

Cihaz, aktarım kesintilerini algılar ve monitörde bir uyarı görüntüler.

Görüntü aktarım bozukluğu

Aktarım kesintisi durumunda uyarı görüntülemek için **Açık** ögesini seçin.

Bozukluk hassasiyeti

Uyarıyı tetikleyen kesinti seviyesini ayarlamak için kaydırma çubuğunu hareket ettirin.

Bozulma uyarı metni

Bağlantı kesildiğinde görüntülenecek uyarı metnini yazın. Maksimum metin uzunluğu 31 karakterdir.

13.8.6**Bosch IntuiKey klavyenin ayarlanması (video kod çözücü)**

Ana pencere > **Cihazlar** >  ögesini genişletin > 

**Uyarı!**

Bir video kod çözücüyü KBD-Universal XF klavye bağlayamazsınız.

Video kod çözücüyü bağlı Bosch IntuiKey klavyeyi ayarlamak için:

1. **Bağlantı** sütununda bir hücreyi tıklayıp uygun video kod çözücüyü seçin. Bosch IntuiKey klavye bağlıysa bir iş istasyonunu da seçebilirsiniz.

İş istasyonunun  sayfasında ayarlanmış olması gerekir.



2. **Bağlantı ayarları** alanında gerekli ayarları yapın.

Çeşitli alanlar hakkında ayrıntılı bilgi edinmek için, ilgili uygulama penceresinin Çevrimiçi Yardımına göz atın.

Bkz.

- *Klavye Atama sayfası, sayfa 150*
- *Bosch IntuiKey klavye bağlantıları için senaryolar, sayfa 50*
- *Bosch IntuiKey klavyeyi video kod çözücüyü bağlama, sayfa 52*

13.8.7**Bosch IntuiKey klavyeyle kullanım için bir video kod çözücünün ayarlanması**

Ana pencere > **Cihazlar** > genişlet  > genişlet 

Bosch IntuiKey klavyeye bağlı bir VIP XD video kod çözücüyü ayarlamak için aşağıdaki adımları uygulayın:

Video kod çözücüyü ayarlamak için:

1. Bosch IntuiKey klavye bağlamak için kullanılan uygun video kod çözücüyü tıklayın.
2. **Çevre** sekmesini tıklayın.
3. Aşağıdaki ayarların yapıldığından emin olun:
 - Seri port fonksiyonu: **Şeffaf**

- Baud hızı: **19200**
- Durdurma bitleri: **1**
- Parite kontrolü: **Yok**
- Arayüz modu: **RS232**
- Yarım çift yönlü modu: **Kapalı**

Bkz.

- *Bosch IntuiKey klavye bağlantıları için senaryolar, sayfa 50*
- *Bosch IntuiKey klavyeyi video kod çözücüyü bağlama, sayfa 52*
- *Bosch IntuiKey klavye cihaz yazılımını güncelleme, sayfa 53*

13.8.8**Kod çözücü logosunu sil**

Video kod çözücünün Web sayfasında ayarlanan logoyu silmek için tıklayın.

13.9**Monitör grupları sayfası**

Ana pencere > **Cihazlar** >  simgesini genişletin > 

Monitör gruplarını eklemenizi ve yapılandırmanızı sağlar. Bir monitör grubunu bölümünde bir BVMS iş istasyonuna atayabilirsiniz. 



**Uyarı!**

Management Server bağlantısı kesildiğinde bir monitör grubunu Operator Client'ın içinden kontrol edemezsiniz.

Bkz.

- *Bir monitör grubunu manuel olarak ekleme, sayfa 140*
- *Bir monitör grubunu yapılandırma, sayfa 141*
- *Önceden tanımlanmış konumları ve yardımcı komutları yapılandırma, sayfa 284*
- *Bir alarmın konfigüre edilmesi, sayfa 306*
- *Alarm Seçenekleri iletişim kutusu, sayfa 297*
- *Görüntü Bölmesi İçeriği iletişim kutusunu (MG) seçin, sayfa 297*

13.9.1**Bir monitör grubunu manuel olarak ekleme**

Ana pencere > **Cihazlar** >  simgesini genişletin >  simgesine sağ tıklayın > **Monitör grubu ekle**'ye tıklayın

1. **Monitör grubu ekle**'ye tıklayın.
Monitör grubu ekle iletişim kutusu görüntülenir. Yeni monitör grubunuzun adını yazın.
2. Tamam'a tıklayın.
Monitör grubu sisteminize eklenir.
3. **Haritalar ve yapı**'ya tıklayın.
4. Monitör grubunu Mantıksal Ağaç'a sürükleyin.

13.9.2 Bir monitör grubunu yapılandırma

Ana pencere > **Cihazlar** >  simgesini genişletin >  > 



Uyarı!

Management Server bağlantısı kesildiğinde bir monitör grubunu Operator Client'in içinden kontrol edemezsiniz.

Bir monitör grubundaki monitörleri, mantıksal olarak satırlar ve sütunlar halinde yapılandırabilirsiniz. Bu düzenlemenin, monitörlerin fiziksel düzenlemesiyle aynı olması gerekmez.

Bir monitör grubunu yapılandırmak için:

1. **Atanmamış monitörler** sekmesindeki ilgili monitörleri monitör grupları alanına sürükleyin.
2. **Yerleşim** sekmesinde, ilgili yerleşimi seçin.
3. Tüm kullanılabilir kameraları **Kameralar** sekmesinden sol taraftaki bir monitör paneline sürükleyin.
Kameranın mantıksal sayısı monitör bölmesinde siyah bir sayı olarak görüntülenir ve bu bölmenin rengi değişir.
4. Görüntü bölmelerinin mantıksal sayılarını gerektiği şekilde değiştirin. Zaten kullanılmakta olan bir sayı girerseniz bir mesaj kutusu görüntülenir.
5. **Seçenekler** sekmesinde, kamera adı ve numarasının monitör panelinde görünür olup olmayacağını seçebilirsiniz. Ayrıca bu bilgilerin konumunu da seçebilirsiniz.

Monitör görüntüsü

Varsa siyah kalın numara başlangıç kamerasının mantıksal sayısını gösterir. Siyah rakam, monitörün mantıksal sayısını gösterir.

Bir kameranın atamasını kaldırmak için, monitör bölmesine sağ tıklayın ve **Bölmeyi temizle**'ye tıklayın veya kamerayı görüntü bölgesinin dışına sürükleyin.

Bkz.

- *Bir monitör grubunu manuel olarak ekleme, sayfa 140*

13.10 İletişim Aygıtları sayfası

Ana pencere > **Cihazlar** >  ögesini genişletin > 

Bir iletişim cihazı eklemenize veya ayarlamana olanak sağlar.

Aşağıdaki iletişim cihazını yapılandırabilirsiniz:



- E-posta

Bkz.

- *Bir iletişim aygıtının konfigüre edilmesi, sayfa 142*

13.10.1 Bir E-posta/SMTP Sunucusu ekleme

İletişim cihazı eklemek için:

1.  simgesini genişletin,  simgesine sağ tıklayın ve **E-posta/SMTP Cihazı Ekle**'ye tıklayın
E-posta/SMTP Cihazı Ekle iletişim kutusu görüntülenir.

2. Uygun ayarları girin.
3. **Tamam** seçeneğini tıklayın.
İletişim cihazı sisteminize eklenir.



E-posta/SMTP Cihazı Ekle iletişim kutusu

Adı:

E-posta sunucusunun ekran adını yazın.

13.10.2

SMTP Sunucusu sayfası

Ana pencere > **Cihazlar** >  ögesini genişletin >  ögesini genişletin > 

Sisteminizin e-posta ayarlarını yapmanıza olanak sağlar. **Olaylar** sayfasından, bir e-postaya bir olay atayabilirsiniz. Bu olay gerçekleştiğinde, sistem bir e-posta gönderir. E-postaları BVMS'da alamazsınız.

SMTP Sunucu Adı

E-posta sunucusunun adını yazın. Servis sağlayıcınızdan gerekli giriş hakkında bilgi alabilirsiniz. Genelde bu, e-posta sunucunuzun IP adresi veya DNS adıdır.

Gönderen Adresi

Mesela bir alarm durumunda sistem e-posta gönderdiğinde gönderici adresi olarak kullanılacak e-posta adresi yazın.

SSL/TLS

SSL/TLS bağlantısının kullanımını etkinleştirmek için onay kutusunu seçin. Bu durumda ağ portu otomatik olarak 587'ye geçer.

Port

Giden postalarınız için gerekli ağ portu numarasını girin. Servis sağlayıcınızdan gerekli giriş hakkında bilgi alabilirsiniz.

SSL/TLS ayarını devre dışı bıraktığınızda port 25 otomatik olarak seçilir.

Gerekirse, başka bir bağlantı noktası seçebilirsiniz.

Bağlantı zaman aşımı [s]

Herhangi bir işlem yapılmadığında bağlantının kesileceği süreyi saniye cinsinden yazın.

Kimlik Denetimi

Gerekli kimlik denetimi yöntemi için bir onay kutusunu seçin. Servis sağlayıcınızdan gerekli giriş hakkında bilgi alabilirsiniz.

Kullanıcı adı

E-posta sunucusundaki kimlik denetimi için kullanıcı adını yazın. Servis sağlayıcınızdan gerekli giriş hakkında bilgi alabilirsiniz.

Şifre

E-posta sunucusundaki kimlik denetimi için şifreyi yazın. Servis sağlayıcınızdan gerekli giriş hakkında bilgi alabilirsiniz.

Test E-postası Gönder



Test E-postası Gönder iletişim kutusunu görüntülemek için tıklayın.

Bkz.

– *Bir iletişim aygıtının konfigüre edilmesi, sayfa 142*

13.10.3

Bir iletişim aygıtının konfigüre edilmesi

Ana pencere > **Cihazlar** >  ögesini genişletin >  ögesini genişletin

Bir iletişim cihazı yapılandırmak için:



1.  simgesine tıklayın.
2. İlgili ayarları yapın.

Çeşitli alanlar hakkında ayrıntılı bilgi edinmek için, ilgili uygulama penceresinin Çevrimiçi Yardımına göz atın.

Bkz.

- *Bir E-posta/SMTP Sunucusu ekleme, sayfa 141*
- *SMTP Sunucusu sayfası, sayfa 142*

13.10.4**Test E-postası Gönder iletişim kutusu**

Ana pencere > **Cihazlar** >  öğesini genişletin >  öğesini genişletin >  > **Test E-postası Gönder** düğmesi

Test e-postası göndermenizi sağlar.

Gönderen:

Gönderenin e-posta adresini yazın.

Alıcı

Alicının e-posta adresini yazın.

Konu

E-postanın konusunu yazın.

Mesaj

Mesajı yazın.



Test E-postası Gönder

E-postayı göndermek için tıklayın.

Bkz.

- *Bir iletişim aygıtının konfigüre edilmesi, sayfa 142*

13.11**ATM/POS sayfası**



Ana pencere > **Cihazlar** >  simgesini genişletin > 
Örneğin, Bosch ATM/POS Bridge gibi çevre cihazları eklemenize ve bunları ayarlamanıza imkan verir.

Bir sunucuya birden fazla köprü eklemek isterseniz farklı portlar kullanmanız gerekir.

Bkz.



- *Bir Bosch ATM/POS Köprüsü eklemek, sayfa 94*
- *Bir çevrebirim aygıtının konfigüre edilmesi, sayfa 145*

13.11.1**Manuel olarak bir Bosch ATM/POS Köprüsü ekleme**

Ana pencere > **Cihazlar** >  simgesini genişletin >  simgesine sağ tıklayın > **Bosch ATM/POS-Bridge Ekle** .

Bosch ATM eklemenizi sağlar.

Çevrebirim cihazı eklemek için:

1.  öğesini genişletin,  öğesine sağ tıklayın ve **Bosch ATM/POS-Bridge Ekle**'ye tıklayın.
Bosch ATM/POS-Bridge Ekle iletişim kutusu görüntülenir.
2. Uygun ayarları girin.
3. **Tamam** seçeneğini tıklayın.
Çevrebirim cihazı sisteminize eklenir.

Bosch ATM/POS-Bridge Ekle iletişim kutusu**Adı:**

Cihaz için uygun bir ad girin.

IP adresi:

Cihazın IP adresini yazın.

Port 1

ATM/POS Bridge'nün dinleme portu olarak kullanılan ilgili port numarasını girin.

Port 2

BVMS Management Server'ın dinleme portu olarak kullanılan ilgili port numarasını girin.



**Uyarı!**

Sisteminize birden fazla ATM/POS Bridges eklediğinizde, her cihazın port 2'si için sayıların değiştiğinden emin olun. Aynı sayıyı port 2 için birden fazla kullanmak ATM/POS verilerinin kaybolmasına neden olabilir.

Bkz.

- *Bir Bosch ATM/POS Köprüsü eklemek, sayfa 94*

13.11.2**Bosch ATM/POS Köprüsü sayfası**

Ana pencere >  **Cihazlar** >  simgesini genişletin >  simgesini genişletin >

 > **Bosch ATM/POS-Bridge** sekmesi
Bosch ATM/POS Bridge yapılandırmanızı sağlar.

IP adresi:

Cihazın IP adresini yazın.

Port 1

ATM/POS Bridge'nün dinleme portu olarak kullanılan ilgili port numarasını girin.

Port 2

BVMS Management Server'ın dinleme portu olarak kullanılan ilgili port numarasını girin.

**Uyarı!**

Sisteminize birden fazla ATM/POS Bridges eklediğinizde, her cihazın port 2'si için sayıların değiştiğinden emin olun. Aynı sayıyı port 2 için birden fazla kullanmak ATM/POS verilerinin kaybolmasına neden olabilir.



Bkz.

- *Bir çevrebirim aygıtının konfigüre edilmesi, sayfa 145*
- *Bir Bosch ATM/POS Köprüsü eklemek, sayfa 94*

13.11.3

Bir çevrebirim aygıtının konfigüre edilmesi

Ana pencere >  **Cihazlar** >  ögesini genişletin >  >  **Bosch ATM/POS-Bridge** ögesini genişletin veya

Ana pencere >  **Cihazlar** >  ögesini genişletin >  >  **DTP Aygıtı** ögesini genişletin > 

Bir çevrebirim cihazı ayarlamak için:

- Gerekli ayarları değiştirin.





Çeşitli alanlar hakkında ayrıntılı bilgi edinmek için, aşağıdaki ilgili uygulama penceresinin altındaki bağlantıyı tıklatın.

Bkz.

- *ATM Ayarları sayfası, sayfa 145*
- *Bosch ATM/POS Köprüsü sayfası, sayfa 144*
- *DTP Ayarları sayfası, sayfa 145*

13.11.4

DTP Ayarları sayfası

Ana pencere >  **Cihazlar** >  ögesini genişletin >  ögesini genişletin >  > 

Bu DTP cihazına bağlı maksimum 4 ATM cihazına sahip bir DTP cihazı ayarlamanızı sağlar.

Seri port





Listeden uygun portu seçin.

Bkz.

- *ATM Ayarları sayfası, sayfa 145*
- *Bir çevrebirim aygıtının konfigüre edilmesi, sayfa 145*

13.11.5

ATM Ayarları sayfası

Ana pencere >  **Cihazlar** >  ögesini genişletin >  ögesini genişletin >  > 

DTP'ye bağlı bir ATM cihazı yapılandırmanızı sağlar.

DTP cihazının giriş numarası

İstedığınız giriş numarasını seçin. Bu numara zaten başka bir ATM cihazı tarafından kullanılıyorsa giriş numaralarını değiştirebilirsiniz.

Bağlantı zaman aşımı [saat]

İstedığınız saat sayısını girin. Bu süre boyunca ATM cihazı herhangi bir işlem verisi göndermemişse BVMS bağlantının kesildiğini varsayar. İlgili bir olay tetiklenmiştir. **Video Asılı Değil** olayı ATM cihazı için kullanılabilir ancak ilgili değildir.

0 değerinin girilmesi, herhangi bir bağlantı kontrolünün gerçekleştirilmediği anlamına gelir.

Veri Girişleri



İstenen girişleri etkinleştirmek için tıklayın ve girişler için istediğiniz bir adı yazın.

Bkz.

- *Bir çevrebirim aygıtının konfigüre edilmesi, sayfa 145*

13.11.6

Girişler sayfası

Ana pencere >  **Cihazlar** >  simgesini genişletin >  simgesini genişletin >  > **Girişler** sekmesi

Bosch ATM/POS Bridge girişlerini yapılandırmanızı sağlar.

Bkz.

- *Bir çevrebirim aygıtının konfigüre edilmesi, sayfa 145*
- *Bir Bosch ATM/POS Köprüsü eklemek, sayfa 94*

13.12

Giriş Kart Okuyucuları

Ana pencere > **Cihazlar** >  öğesini genişletin >  > **Giriş Kart Okuyucuları İçin Genel Ayarlar** sekmesi

Sisteminizdeki tüm giriş kart okuyucuları için geçerli olacak ayarları konfigüre edebilirsiniz.

Seri port

Giriş kart okuyucusunun bağlı olduğu seri portu seçin.

Kilitlendi

Kilitleme için banka yönlendirme kodu eklemenize olanak sağlar. Bu, buraya girilen kartlardan kilitleme özellikli olanların erişim yetkisine sahip olmadığı anlamına gelir. Erişim, giriş kart okuyucusu tarafından reddedildi. Giriş kart okuyucusunun varsayılan elektrikli kapı kilidi açma modu **Otomatik** olarak ayarlanmalıdır.

Liste, eşleme karakterlerine sahip girişleri içerebilir:

?: Bu konumda herhangi bir karakter bulunduğunu veya hiçbir karakter bulunmadığını belirtir.

*: Herhangi bir karakter içeren veya hiçbir karakter içermeyen bir sırayı (bir veya daha fazla karakter) belirtir (istisna: * tek başına olduğunda tüm banka sıralama kodlarının kilitlendiği anlamına gelir).

AB kartlarında ülke kodunu yok say

BVMS sistemini, kartın yayınlandığı ülkeyi tanımlamak için kullanılan kart verilerini analiz etmeyecek şekilde etkinleştirmek üzere tıklayın. Farklı ülke koduna sahip kartlar için erişim mümkündür.

13.12.1

Giriş Kart Okuyucusu Ekle iletişim kutusu

Ana pencere > **Cihazlar** >  öğesini genişletin >  öğesini sağ tıklayın > **Giriş Kart Okuyucusu Ekle** komutu

Giriş Kart Okuyucusu ekleyebilirsiniz.



Adı

Cihaz için bir ad yazın.

Cihaz tanımlayıcı

Cihaz için benzersiz bir numara seçin. Kullanılabilir herhangi bir numara yoksa, sisteme hâlihazırda maksimum sayıda giriş kart okuyucusu eklenmiş demektir.

13.12.2**Giriş Kart Okuyucusu Ayarları sayfası**

Ana pencere > **Cihazlar** >  öğesini genişletin >  >  > **Giriş Kartı Okuyucusu Ayarları** sekmesi

Giriş Kart Okuyucusu ekleyebilirsiniz.

Cihaz tanımlayıcı

Cihazın benzersiz numarasını görüntüler.

Kart kopyalamaya karşı korumayı etkinleştir

Takılı kopyalama cihazı kopyalama algıladığında BVMS'nin bir olay tetiklemesini etkinleştirmek için tıklayın. Bu özellik, tüm giriş kart okuyucu tipleri tarafından desteklenmez.

Varsayılan elektrikli kapı kilit açma modu

Aç: Kapı açıktır ve herkes kartsız erişebilir.

Kapalı: Hangi kart yerleştirilirse yerleştirilsin, kapı kapalıdır.

Otomatik: Kapı, yalnızca okuyucuya erişim yetkisine sahip bir kart yerleştirildiğinde açılır.

Program tabanlı kontrolü etkinleştir

Kapı kilidinin seçili açılma moduna bir takvim atayabilmeyi etkinleştirmek üzere tıklayın.

Bir takvim aktif hale geldiğinde, BVMS, giriş kart okuyucusunu ilgili açma moduyla değiştirir.

Seçili takvimler çakışıyorsa, etkin kapı açma modu şu öncelik modları tarafından belirlenir: 1.

Aç 2. Kapalı 3. Otomatik

13.13**Sanal Girdiler sayfası**

Ana pencere > **Cihazlar** >  öğesini genişletin > 

Sistemimize eklenmiş olan sanal girişleri görüntüler.

Yeni sanal girişler eklemenizi ve mevcut sanal girişleri silmenizi sağlar.

Giriş Ekle

Yeni sanal girişler eklemek amacıyla bir iletişim kutusu görüntülemek için tıklayın.

Girişleri Sil

Seçili sanal girişi silmek için tıklayın.

Sayı

Sanal giriş numarasını gösterir.

Ad



Sanal girişin adını düzenlemek için bir hücreyi tıklayın.

13.13.1**Manuel olarak Sanal Giriş ekleme**

Ana pencere > **Cihazlar** >  simgesini genişletin > **Giriş Ekle** düğmesi

Yeni sanal girişler eklemenizi sağlar.

Sanal giriş eklemek için:

-  simgesini genişletip  simgesine tıklayın. İlgili sayfa görüntülenir.
- Giriş Ekle** seçeneğini tıklayın. Tabloya bir satır eklenir.

3. İlgili ayarları yapın.
4. **Ekle**'ye tıklayın.
Sanal giriş, sisteminize eklenir.

Giriş Ekle iletişim kutusu

Başlangıç:

Yeni sanal girişlerin ilk numarasını seçin.

Bitiş:

Yeni sanal girişlerin son numarasını seçin.

Ad:



Her yeni sanal girişin adını yazın. Ardışık bir sayı eklenir.

Ekle

Yeni sanal girişler eklemek için tıklayın.

13.14

SNMP sayfası



Ana pencere > **Cihazlar** >  simgesini genişletin >  Ağ kalitesini korumak için SNMP ölçümü eklemenize veya ayarlamanıza imkan verir.

Bkz.



- *Bir SNMP trap alıcısını (SNMP trap alıcısı sayfası) yapılandırma, sayfa 148*

13.14.1

Manuel olarak bir SNMP ekleme

Ana pencere > **Cihazlar** >  simgesini genişletin >  simgesine sağ tıklayın > **SNMP Ekle** komutu
BVMS'e bir ağ izleme sistemi eklemenizi sağlar.

Ağ gözlem cihazı eklemek için:

1.  simgesini genişletin,  simgesine sağ tıklayın ve **SNMP Ekle**'ye tıklayın.
SNMP Ekle iletişim kutusu görüntülenir.
2. SNMP cihazı için bir isim yazın.
Ağ gözlem cihazı, sisteminize eklenir.

SNMP Ekle iletişim kutusu

Adı:

Ağ izleme cihazı için bir ad yazın.

Bkz.

- *Bir SNMP trap alıcısını (SNMP trap alıcısı sayfası) yapılandırma, sayfa 148*

13.14.2



Bir SNMP trap alıcısını (SNMP trap alıcısı sayfası) yapılandırma

Ana pencere > **Cihazlar** >  ögesini genişletin.

SNMP trap receiver ayarlamak için:

1. **SNMP Trap Alıcısı** sayfasını görüntülemek için  seçeneğini tıklayın.
2. Gerekli ayarları yapın.
Çeşitli alanlar hakkında ayrıntılı bilgi edinmek için, ilgili uygulama penceresinin Çevrimiçi Yardımına göz atın.

SNMP Trap Alıcısı sayfası.

Ana pencere > **Cihazlar** >  simgesini genişletin >  simgesini genişletin
İzleme cihazlarını ve alındıklarında seçili cihaz için bir olay tetikleyen SNMP trap OID'lerini seçmenize olanak sağlar.



Uyarı!

İzlemek istediğiniz cihazlardaki trap alıcısının IP adresi olan Bosch Video Management System Management Server IP adresini girmeniz gerekir.

SNMP Trap Gönderme Cihazları

İzlenen ağ cihazlarının IP adres aralığını girmenizi sağlar. Tek bir cihazı görüntülemek için, **Aralık Başlangıç Değeri** hücreğine ilgili IP adresini girin.
Bu adresleri değiştirirken dikkatli olun. Yanlış adres girmek, bu cihaz üzerindeki ağ izleme özelliğini durdurur.

SNMP Trap Filtresi Kuralları



OID'leri ve karşılık gelen değerleri girmenizi sağlar. Filtre aralığını genişletmek için * ve ? gibi eşleme karakterlerini kullanabilirsiniz. OID'leri ve değerleri birden fazla satıra girerseniz bu filtre kuralları eş zamanlı olarak bir olayı tetiklemek için eşleşmelidir. Her iki sütuna da, {} arasında normal bir ifade girebilirsiniz. Bu karakterler parantez dışındaysa normal ifade değerlendirilmez.

Trap Kaydedici Aracını Göster

SNMP trap OID'lerini izlemek amacıyla **SNMP Trap Kaydedici** iletişim kutusunu görüntülemek için tıklayın.

13.14.3

SNMP Trap Kaydedici iletişim kutusu

Ana pencere > **Cihazlar** >  ögesini genişletin >  ögesini genişletin > Genel bir SNMP Trap Alıcısı seçin > **Trap Kaydedici Aracını Göster** ögesini tıklayın
SNMPtrapOID'lerini izlemenize olanak sağlar. Ağınızda tüm cihazlardan veya yalnızca seçili olanlardan trap alabilirsiniz. Alınacak trap'leri filtreleyebilirsiniz ve seçili trap'lerin OID'lerini ve değerlerini **SNMP Trap Filtresi Kuralları** tablosuna ekleyebilirsiniz.

Başlat/Duraklat

Bir izleme işlemi başlatmak veya durdurmak için tıklayın.

Alınacak Trapların Göndereni

Cihazın IP adresini veya DNS adını girin. Yalnızca bu cihazdan gelen trap'ler izlenir.

Alınacak Trapların İçeriği

Trapın içerebileceği bir dizgi girin. * ve ? gibi eşleme karakterlerini kullanabilirsiniz. {} arasındaki dizgiler, normal ifadeler olarak değerlendirilir. Yalnızca bu tür bir dizgi içeren trap'ler izlenir.

Alınan Traplar

Bir izleme işlemi tarafından alınan trap'leri görüntüler.



Alınan Traplar alanındaki tüm girişleri silmek için tıklayın.

Trap Ayrıntıları

Trap ayrıntılarını görüntüler. OID ve Değer girişini, **SNMP Trap Filtresi Kuralları** tablosuna kopyalayabilirsiniz.

Bkz.

- *Bir SNMP trap alıcısını (SNMP trap alıcısı sayfası) yapılandırma, sayfa 148*



13.15**Klavye Atama sayfası**

Ana pencere > **Cihazlar** >  öğesini genişletin > 

KBD-Universal XF klavye (BVMS iş istasyonuna bağlı) veya Bosch IntuiKey klavye (BVMS iş istasyonuna veya bir video kod çözücüye bağlı) eklemenizi sağlar.

CCTV klavye eklemek için:

Not: Klavye eklemek için bir iş istasyonu eklemiş olmanız gerekir.

1.  simgesini genişletip  simgesine tıklayın.
İlgili sayfa görüntülenir.
2. **Klavye Ekle**'ye tıklayın.
Tabloya bir satır eklenir.
3. **Klavye tipi** sütununun ilgili alanında istediğiniz klavye tipini seçin:
IntuiKey Klavye
KBD-Universal XF Keyboard
4. **Bağlantı** sütununun ilgili alanında klavyeyle bağlantılı olan iş istasyonunu seçin.
5. İlgili ayarları yapın.
Klavye, sisteminize eklenir.

Klavye Ekle

Klavye eklemek amacıyla tabloya bir satır eklemek için tıklayın.

Klavye Sil



Seçili satırı kaldırmak için tıklayın.

Klavye tipi

İş istasyonunuza veya video kod çözücünüze bağlı klavyenin tipini görüntüler. Gereken klavye tipini seçmek için bir hücreye tıklayın.

- **IntuiKey**
Bosch IntuiKey klavye taktıysanız bu tipi seçin.
- **KBD-Universal XF Keyboard**
KBD-Universal XF klavye taktıysanız bu tipi seçin.

Bağlantı

Bir hücrede, klavyenizin bağlı olduğu cihazı seçin. İş istasyonu seçerseniz klavye sayfasına da eklenir.  > 

Port

Bir hücrede, istediğiniz COM portunu seçin.

Baud hızı

Bir hücrede, verinin bu port üzerinden aktarılmasını istediğiniz maksimum hızı bit/saniye (bps) cinsinden seçin. Genelde, bu değer bilgisayarın veya iletişim kurduğunuz cihazın desteklediği maksimum hıza ayarlanır.

Veri bitleri

Aktarılan ve alınan her karakter için kullanmak istediğiniz veri bitlerinin sayısını gösterir.

Durdurma bitleri

Aktarılmakta olan her karakter arasındaki süreyi gösterir (süre bit cinsinden ölçülür).

Parite

Seçili port için kullanmak istediğiniz hata kontrolü tipini gösterir.



Port tipi

Bosch IntuiKey klavyesini iş istasyonuna bağlamak için kullanılan bağlantı tipini gösterir.

Bkz.

- *Bosch IntuiKey klavyeyle kullanım için bir video kod çözücünün ayarlanması, sayfa 139*
- *Bir Bosch IntuiKey klavyeyi yapılandırma (ayarlar sayfası) (iş istasyonu), sayfa 132*
- *Bosch IntuiKey klavyenin ayarlanması (video kod çözücü), sayfa 139*



13.16**I/O Modülleri sayfası**

Ana pencere > **Cihazlar** >  simgesini genişletin > 
 Bir G/Ç modülü eklemenizi veya ayarlamanızı sağlar.
 Şu anda yalnızca ADAM cihazlar desteklenmektedir.

Bkz.

- *Bir G/Ç modülünün konfigüre edilmesi, sayfa 151*



13.16.1**Manuel olarak bir G/Ç modülü ekleme****I/O modülü eklemek için:**

1.  seçeneğini genişletip  ögesini sağ tıklayın ve **Yeni ADAM Cihazı Ekle** ögesini tıklayın.
 ADAM Ekle iletişim kutusu görüntülenir.
2. Cihazın IP adresini yazın.
3. Cihaz tipini seçin.
 İlgili sayfa görüntülenir.
4. Gerekirse girişlerin ekranda görünen adlarını değiştirmek için **ADAM** sekmesini tıklayın.
5. Gerekirse Rölelerin ekranda görünen adlarını değiştirmek için **Ad** sekmesini tıklayın.

**Uyarı!**

Ayrıca ADAM cihazları için de bir tarama yapabilirsiniz (**ADAM Cihazlarını Tara**). Cihazların IP adresleri algılanır. Varsa cihaz tipi önceden seçilir. Bu seçimi onaylamanız gerekir.

13.16.2**Bir G/Ç modülünün konfigüre edilmesi**

Ana pencere > **Cihazlar** >  ögesini genişletin >  ögesini genişletin > 

Bir I/O modülü yapılandırmak için:**Uyarı!**

Cihaz tipini değiştirmekten kaçının.
 Girişlerin veya rölelerin sayısını azalttığınızda, kaldırılan girişler veya rölelere ait tüm yapılandırma verileri silinir.

1. **ADAM** sekmesine tıklayın.
2. **Adam Cihaz Tipi:** listesinden, uygun cihaz tipini seçin.
3. **Girişler** sekmesine tıklayın.
4. Gerekirse **Ad** sütununda bir girişin görünen adını değiştirin.
5. **Röleler** sekmesine tıklayın.
6. Gerekirse **Röleler** sütununda bir rölenin adını değiştirin.

Bir IP adresini değiştirmek için:



1. Cihaz ağacında, bir ADAM cihazına sağ tıklayın.
 2. **Ağ adresini değiştir**'i seçin.
 3. Yeni IP adresini yazın ve **Tamam**'a tıklayın.
 4. Yapılandırmayı etkinleştirin.
- ⇒ Cihaza erişmek için yeni IP adresi kullanılır.

Bkz.

- *I/O Modülleri sayfası, sayfa 151*

13.16.3

ADAM sayfası

Ana pencere > **Cihazlar** >  genişlet >  >  > **ADAM** sekmesi
Seçili ADAM cihazının bilgilerini görüntüler.
ADAM cihazının görünen adını değiştirmenizi sağlar.

Adam Cihaz Tipi:

Uygun cihaz tipini seçin.

Giriş toplamı:



Bu cihaz tipi için kullanılabilir girişlerin toplam sayısını gösterir.

Röleler/Çıkışlar toplamı:

Bu cihaz tipi için kullanılabilir rölelerin toplam sayısını gösterir.

13.16.4

Girişler sayfası

Ana pencere > **Cihazlar** >  genişlet >  >  > **Girişler** sekmesi
Seçili ADAM cihazı girişlerinin görünen adlarını değiştirmenizi sağlar.

Sayı



Girişin mantıksal sayısını gösterir.

Ad

Bir girişin görünen adını değiştirmek için bir hücreyi tıklayın.

13.16.5

Röleler sayfası

Ana pencere > **Cihazlar** >  genişlet >  >  > **Röleler** sekmesi
Seçili ADAM cihazı rölelerinin görünen adlarını değiştirmenizi sağlar.

Sayı



Bir rölenin mantıksal sayısını değiştirmek için bir hücreyi tıklayın.

Ad

Rölenin görünen adını yazın.

13.17

Allegiant CCL Emülasyon sayfası

Ana pencere > **Cihazlar** >  öğesini genişletin >  Allegiant CCL emülasyonunu aktif hale getirmenize olanak sağlar. *BVMS'te desteklenen Allegiant CCL komutları, sayfa 59*, Bosch Video Management System'da desteklenen CCL komutlarını listeler.

Not:

Allegiant CCL emülasyonunu ve bir Allegiant cihazı aynı COM portuna konfigüre etmeyin. Her iki cihaz da aynı COM portuna ayarlanırsa, Allegiant cihaz üstün gelir. Allegiant CCL emülasyonu cihazının erişimi başarısız olur ve ilgili bir mesaj verilir.

Bu durumu çözmek için Yönetici Sunucusunda iki farklı COM portu olmalıdır veya Allegiant cihazı başka bir bilgisayara bağlanmalıdır.

Allegiant CCL Emülasyonunu Etkinleştir

Emülasyonu etkinleştirmek için onay kutusunu seçin.

Baud hızı

Bit/sn cinsinden aktarım hızı değerini seçin.

Durdurma bitleri

Karakter başına durdurma biti sayısını seçin.

Parite kontrolü

Parite kontrolü tipini seçin.

Anlaşma

Akış kontrolü için istenen yöntemi seçin.

Model

Emüle etmek istediğiniz Allegiant modelini seçin.



Bkz.

– *Allegiant CCL emülasyonun konfigüre edilmesi, sayfa 154*

13.17.1

Manuel olarak bir Allegiant CCL emülasyonu ekleme

Allegiant CCL emülasyonu eklemek için:

-  simgesini genişletin ve  simgesine tıklayın. **Allegiant CCL Emülasyonu** sekmesi görüntülenir.
- Allegiant CCL Emülasyonunu Etkinleştir**'i işaretlemek için tıklayın.
- Gerekli ayarları yapın. Allegiant CCL emülasyon hizmeti Management Server'da başlatılır.



13.17.2

Allegiant CCL komutları

Hepsi BVMS'te sisteme eklenmiş olan IP kameralar veya video kodlayıcıları IP video kod çözücülere yönlendirmek için CCL komutlarını kullanın. Analog kameraların veya Allegiant matrisin doğrudan kendisini kontrol etmek için CCL komutlarını kullanamazsınız. Allegiant CCL emülasyonu, Matris Anahtarının CCL komutlarını BVMS'e çeviren dahili bir BVMS hizmeti başlatır. Management Server COM portlarından birini, bu CCL komutlarını dinleyecek şekilde ayarlayabilirsiniz. CCL emülasyonu, mevcut Allegiant cihazları Bosch Video Management System ile değiştirmeye veya Allegiant CCL komutlarını destekleyen uygulamalar içeren Bosch Video Management System'in kullanılmasına yardımcı olur. BVMS'te sisteme eklenmiş eski Allegiant donanımı bu komutlarla kontrol edilemez.

13.17.3

Allegiant CCL emülasyonun konfigüre edilmesi

Ana pencere > **Cihazlar** > Genişlet  > 

CCL komutlarını kullanmak için CCL Kullanım Kılavuzu'na ihtiyacınız vardır. Bu kılavuz, her LTC Allegiant Matrisi'nin belge bölümündeki Çevrimiçi Ürün Kataloğu'nda bulunabilir.

BVMS'te desteklenen Allegiant CCL komutları, sayfa 59, Bosch Video Management System'da desteklenen CCL komutlarını listelemektedir.

Bir Allegiant CCL emülasyonunu yapılandırmak için:

1. **Allegiant CCL Emülasyonunu Etkinleştir**'e tıklayın.
2. İletişim ayarlarını gerektiği gibi yapılandırın.

Çeşitli alanlar hakkında ayrıntılı bilgi edinmek için, ilgili uygulama penceresinin Çevrimiçi Yardımına göz atın.

Bkz.

- *Allegiant CCL Emülasyon sayfası, sayfa 153*

13.18

Mobil Video Hizmeti sayfası

Ana pencere > **Cihazlar** > 

Bir veya daha fazla çapraz video kodlama servis girişini BVMS ortamınıza eklemenizi sağlar. Bu çapraz video kodlama servisi BVMS içinde bulunan bir kameradan gelen video akışını, ağdaki mevcut bant genişliğine uyarlar. Bu iPhone gibi mobil video istemcilerinin canlı veya kayıttan video verilerini sınırlı bant genişliği olan güvensiz ağ bağlantıları aracılığıyla almasını sağlar.

Bkz.

- *Manuel olarak bir Mobil Video Hizmeti ekleme, sayfa 155*

13.18.1

Mobil Video Servisi

Mobile Video Service, bağlı istemcilerin kullanılabilir bant genişliğine uygun olarak video akışlarını çapraz kodlamaktadır. Mobile Video Service arayüzleri, Mobil cihazlar (IOS; iPad, iPhone) ve Windows Internet Explorer HTML istemcisi gibi birden fazla platformda istemcileri desteklemek üzere tasarlanmıştır.

Mobile Video Service, Microsoft Internet Information Service tabanlıdır.

Tek mobil servis birçok istemciye eş zamanlı olarak hizmet verir.

Limitler için teknik broşüre ve BVMS için Çevrimiçi Ürün Kataloğunda bulunan Teknik Not Mobile Video Service konusuna bakın.

Internet Information Service

BVMS için MVS yüklemeyi planladığınız bilgisayarda Internet Information Service ayarlarını yapın.

Kurulum notları

Configuration Client bilgisayarı ile Mobile Video Service bilgisayarı arasındaki saat eşitlenmediğinde, Configuration Client'a bir Mobile Video Service(MVS) ekleyemezsiniz. Lütfen etkilenen tüm bilgisayarlar arasında saatin eşitlendiğinden emin olun.

Mobile Video Service kurmadan önce Internet Information Service'i (IIS) kurup yapılandırın. IIS kurulu değilse Mobile Video Service'i kurmak için BVMS Kurulumu durdurulur.

BVMS Kurulumu sırasında kurulumla ilgili Mobile Video Service bileşenini seçin.

VRM'i ve Mobile Video Service'i aynı bilgisayara yükleyemezsiniz.

Mobile Video Service'i, Management Server'ın kurulu olduğu bilgisayara yüklememenizi öneririz.

Mobil Uygulama ile aşağıdaki görevleri gerçekleştirebilirsiniz:

- Video görüntüleme
 - Canlı izleme
 - Kayıttan izleme
- Ağ ve sunucuyu izleme

Bkz.

- *Manuel olarak bir Mobil Video Hizmeti ekleme, sayfa 155*

13.18.2

Manuel olarak bir Mobil Video Hizmeti ekleme

Ana pencere > **Cihazlar** >  ögesini sağ tıklayın > **Mobil Video Hizmeti Ekle** ögesini tıklayın

BVMS'inize bir veya daha fazla Mobile Video Service girişi ekleyebilirsiniz.

Ekleme için:

1. Mobile Video Service sisteminize ait URI'yi yazın.
 2. **Tamam**'a tıklayın.
- ⇒ Mobile Video Service ve Management Server artık birbirlerini tanır ve Mobile Video Service, Management Server sisteminden ayarlama verilerini alabilir.

Mobil Video Hizmeti Ekle iletişim kutusu

URI

Mobile Video Service sisteminize ait URI'yi yazın. Örnekteki sözdizimi kurallarını uygulayın:

<https://www.MyDomain.org/mvs>

Girişiniz her zaman, Web sunucunuzda şifrelenmiş erişim ayarlanmadığında bile https:// ile başlamalıdır.

13.19

İzinsiz giriş panelleri sayfası

Ana pencere > **Cihazlar** >  ögesini genişletin > 

Bosch marka hırsız alarm paneli eklemenizi ve yapılandırmanızı sağlar. Cihaz bağlı ve kullanılabilir durumda olmalıdır.

Bir hırsız alarm paneli eklediğinizde, alanlar, noktalar, kapılar ve röleler Cihaz Ağacı'nda hiyerarşik olarak görüntülenir.

Paneli, her bir bölgeyi, her bir noktayı, kapıyı ve röleyi kaldırabilir veya yeniden adlandırabilirsiniz.

Hırsız alarm panelindeki yapılandırma değiştirildiğinde, BVMS'deki değişiklikleri görüntülemek için cihazı yeniden taramalısınız.



Uyarı!

Bir noktada meydana gelebilecek tüm alarm durumları, otomatik olarak BVMS alarmı şeklinde yapılandırılır.

Örnek: Yangın alarmı





Uyarı!



BVMS'nize eklenen bir hırsız alarm panelinin yapılandırmasındaki bir noktaya bir kapı atanmamışsa bu kapıdan alınan bir alarm bir BVMS olayını ve böylece hiçbir BVMS alarmını tetiklemez.

13.19.1

Manuel olarak bir Hırsız Alarm Paneli ekleme

Ana pencere > **Cihazlar** > Genişletin  >  ögesini sağ tıklayın > **Panel Ekle** komutu
Bir Bosch marka hırsız alarm paneli eklemenizi sağlar.

Hırsız alarm paneli eklemek için:

-  simgesini genişletin,  simgesine sağ tıklayın ve **Panel Ekle**'ye tıklayın.
İzinsiz Giriş Paneli Ekle iletişim kutusu görüntülenir.
- Uygun değerleri girin.
- Tamam**'a tıklayın.
Hırsız alarm paneli, sisteminize eklenir.

İzinsiz Giriş Paneli Ekle iletişim kutusu

Ağ adresi

Cihazın IP adresini yazın.

Ağ portu



Cihazda yapılandırılan port numarasını seçin.

Otomasyon şifresi

Cihazda kimlik doğrulaması yapmak için parolayı yazın.



13.19.2

Ayarlar sayfası

Ana pencere > **Cihazlar** >  genişlet >  genişlet >  > **Ayarlar** sekmesi
Hırsız alarm panelinin bağlantı ayarlarını değiştirmenizi sağlar.

13.20

Kartlı geçiş sistemleri sayfası

Ana pencere > **Cihazlar** >  simgesini genişletin > 
Bosch kartlı geçiş sistemlerini eklemenizi ve yapılandırmanızı sağlar. Cihaz bağlı ve kullanılabilir durumda olmalıdır. Bir kartlı geçiş sistemi eklediğinizde, denetleyici, girişler, okuyucular ve kapılar Cihaz Ağacı'nda hiyerarşik olarak görüntülenir.

Haritalar ve yapı sayfasında denetleyici, girişler, okuyucular ve kapıları kaldırabilir veya yeniden adlandırabilirsiniz.

Kartlı geçiş sisteminin denetleyicisi, okuyucuları veya kapılarının yapılandırması ya da hiyerarşisi değiştirildiğinde BVMS'deki değişiklikleri görüntülemek için cihazı yeniden taramanız gerekir.

İstemci HTTPS Sertifikası

Kartlı geçiş sistemi ve BVMS arasındaki bağlantının güvenliğini sağlamak için, kartlı geçiş sisteminden bir istemci sertifikasını dışa aktarıp BVMS'e aktarmanız gerekir. Bu işlem kartlı geçiş sisteminin belgelerindeki **İstemci HTTPS Sertifikası** bölümünde açıklanmıştır.



Uyarı!

Sertifika eklenmediyse sistemler birbirleri ile bilgi alışverişi yapamaz.

13.20.1

Kartlı geçiş sistemi ekleme

Ana pencere > **Cihazlar** >  simgesini genişletin > 

Kartlı geçiş sistemi eklemek için:

1.  simgesine sağ tıklayın.
2. **Kartlı geçiş sistemi ekle**'a tıklayın.
Kartlı geçiş sistemi ekle iletişim kutusu görüntülenir.

Not: Bir kartlı geçiş sistemi eklenirken, yapılandırılan kapılar, okuyucular, girişler ve röleler **Haritalar ve yapı** sayfasındaki cihaz ağacında listelenir.

Kartlı geçiş sistemi ekle iletişim kutusu

Ağ adresi/HTTPS portu

Cihazın ağ adresini yazın. Gerekirse port numarasını değiştirin.

Kullanıcı adı

Cihazda kullanıcı girişi yaparken kullanılan kullanıcı adını görüntüler.

Şifre

Cihazda kimlik denetimi yapmak için geçerli şifreyi yazın.

Bağlantıyı test etmek için:

1. Bağlan'a tıklayın.
BVMS Configuration Client kartlı geçiş sistemine bağlanmaya ve ilgili bilgileri almaya çalışır.
2. Tamam'a tıklayın.
Kartlı geçiş sistemi, görüntülenen bilgilere göre sisteminize eklenir.

13.20.2

Bir kartlı geçiş sistemini düzenleme



Ana pencere > **Cihazlar** >  simgesini genişletin >  > 

Bir kartlı geçiş sistemini düzenlemek için:

1.  simgesine sağ tıklayın.
2. **Kartlı geçiş sistemini düzenle**'ye tıklayın.
Kartlı geçiş sistemini düzenle iletişim kutusu görüntülenir.

13.20.3

Ayarlar sayfası

Ana pencere > **Cihazlar** >  simgesini genişletin >  >  > **Ayarlar** sekmesi
Kartlı geçiş sisteminin bağlantı ayarlarını değiştirmenizi sağlar.

13.21



Video analiz sayfası

Ana pencere > > **Cihazlar** >  simgesini genişletin > 

Video analizi, Person Identification (PID) cihazları ve LPR cihazları eklemenizi sağlar.

13.21.1

Video Analiz Ayarları sayfası

Ana pencere > > **Cihazlar** >  öğesini genişlet >  öğesini genişlet >  **Video Analytics** > **Video Analytics Ayarları** sayfası

Sunucu tabanlı video analizi aygıtı ekleyebilirsiniz.

Video analizi cihazı için kullanılan analiz görüntüleme uygulaması kimlik bilgileri ve kurulum yolu kullanılabilir olmalıdır.

Ağ adresi

Video analizi cihazının IP adresini girin. DNS adı kullanılamaz.

Kullanıcı adı

Video analiz cihazında yapılandırıldığı gibi kullanıcı adını girin.

Şifre

Şifreyi sunucu tabanlı analiz cihazında ayarlandığı şekilde girin.

Analiz görüntüleme uygulamasının yolu

Analiz görüntüleme uygulamasının kurulum yolunun ilgili yolunu girin. Görüntüleme uygulamasının kullanıldığı bilgisayarda C:\Program Files (x86)\ yoluna ilgili yoldur.

Örnek: Analiz görüntüleme uygulaması (AnalyticsViewer.exe) aşağıdaki dizine yüklenmiştir:

```
C:\Program Files (x86)\VideoAnalytics\
```

Analiz görüntüleme uygulamasının yolu alanında aşağıdaki yolu yapılandırın:

```
VideoAnalytics\AnalyticsViewer.exe
```



13.21.2

Video Analiz Cihazı Ekleme

Ana pencere > > **Cihazlar** >  simgesine sağ tıklayın > **Video Analytics Cihazı Ekle** komutu > **Video Analytics Cihazı Ekle** iletişim kutusu

Sunucu tabanlı analiz cihazı eklerken yeni cihaz için kimlik bilgilerinizi girersiniz.

Bir sunucu tabanlı analiz aygıtı eklemek için:

1.  simgesini genişletin,  simgesini sağ tıklayın ve **Video Analytics Cihazı Ekle** seçeneğini tıklayın.

Video Analytics Cihazı Ekle iletişim kutusu görüntülenir.

2. Uygun değerleri girin.

3. **Tamam**'a tıklayın.

Cihaz, sisteminize eklenir.

Video Analytics Cihazı Ekle iletişim kutusu**Ağ adresi**

Video analizi cihazının IP adresini girin. DNS adı kullanılamaz.

Kullanıcı adı



Video analiz cihazında yapılandırıldığı gibi kullanıcı adını girin.

Şifre

Şifreyi sunucu tabanlı analiz cihazında ayarlandığı şekilde girin.

13.21.3

Person Identification cihazları sayfası

Ana pencere > > **Cihazlar** >  simgesini genişletin >  simgesini genişletin >  Person Identification cihazları sayfası

Bir Person Identification cihazı eklemenizi sağlar. Cihaz bağlı ve kullanılabilir durumda olmalıdır. Person Identification cihazınıza kameralar ekleyebilir ve Person Identification olayları ile alarmlarını yapılandırabilirsiniz.

Kişi grupları

Kişi grupları sekmesinde kişi grupları ekleyebilir ve yapılandırabilirsiniz.

Kameralar

Kameralar sekmesinde Person Identification cihazınıza kamera ekleyebilirsiniz. Eklenen kameralar bir listede görüntülenir.

Not: Öncelikle, Mantıksal Ağaca uygun kameraları ekleyin.

13.21.4

Bir Kişi Tanıma cihazı (PID) ekleme

**Uyarı!**

Bir merkezi sunucu arızası durumunda BVMS yapılandırmasını ve Bosch VMS CA sertifikasını geri yüklemeniz gerekir. Aksi takdirde, kayıtlı tüm kişileri silen mevcut bir PID'yi sıfırlamadan kullanamazsınız.



BVMS yapılandırmasının ve Bosch VMS CA sertifikasının bir yedeğini oluşturmanızı öneririz.

Bir Person Identification cihazı eklerken, **Person Identification Device ekle** iletişim kutusunda görüntülenen sertifikanın eklemek istediğiniz PID'ye karşılık geldiğinden emin olun. BVMS 10.1 ile birden fazla PID cihazı ekleyebilirsiniz.

Eklediğiniz ilk PID cihazı, BVMS sisteme bağlı olan önde gelen cihazdır. Bu ilk PID cihazı diğer PID cihazlarıyla bağlantı kurar ve kişi veritabanı burada saklanır.

Not: İlk PID cihazını silmek için önce yapılandırılan tüm diğer PID cihazlarını silmeniz gerekir.

Bir Person Identification cihazı eklemek için:

1.  simgesini genişletin.
2.  simgesine sağ tıklayın
3. **Person Identification Device ekle**'ye tıklayın.
Person Identification Device ekle iletişim kutusu görüntülenir.
4. Uygun değerleri girin.
5. Sertifikanın PID'ye karşılık gelip gelmediğini kontrol etmek için **Sertifika'yı görüntüle...**'ye tıklayın.
6. Onaylamak için **Tamam**'a tıklayın.
7. **Tamam** seçeneğine tıklayın.
Cihaz sisteminize eklenir.

Person Identification Device ekle iletişim kutusu**Ağ adresi**

Cihazın IP adresini yazın.





Port numarası

Cihazın port numarasını yazın.

Bkz.

- Bir BVMS merkezi sunucu arızasından sonra yeniden PID'ye erişmeyi sağlama, sayfa 160
- Yapılandırma verilerini aktarmak için., sayfa 91

13.21.5**PID sayfası**

Ana pencere > **Cihazlar** >  simgesini genişletin >  simgesini genişletin > 
 Person Identification cihazları >  PID sayfası

Bağlantı

Person Identification cihazınızın ağ adresi ve port numarası **Bağlantı** sekmesinde görüntülenir. Bir Person Identification cihazının bağlantı ayarları salt okunurdur.

13.21.6**Bir BVMS merkezi sunucu arızasından sonra yeniden PID'ye erişmeyi sağlama****Uyarı!**

Bir merkezi sunucu arızası durumunda BVMS yapılandırmasını ve Bosch VMS CA sertifikasını geri yüklemeniz gerekir. Aksi takdirde, kayıtlı tüm kişileri silen mevcut bir PID'yi sıfırlamadan kullanamazsınız.

BVMS yapılandırmasının ve Bosch VMS CA sertifikasının bir yedeğini oluşturmanızı öneririz.

BVMS yapılandırmasını kaydetme hakkında daha fazla bilgi için *Yapılandırma verilerini aktarmak için., sayfa 74* bölümüne bakın. Sertifikalar BVMS dışında, **Bilgisayar Sertifikalarını Yönet** Windows uygulamasında yönetilir.

**Uyarı!**

Sertifikalar gizli bilgiler içerir. Sertifikaları şunları yaparak koruyun:

- Güçlü bir şifre belirleyin.
- Sertifikayı, örneğin genel olmayan bir sunucu gibi kısıtlı bir alanda depolayın.
- Sertifikaya yalnızca yetkili personelin erişebildiğinden emin olun.

Bosch VMS CA sertifikasının yedeğini oluşturmak için:

1. **Bilgisayar Sertifikalarını Yönet** Windows uygulamasını açın.
2. **Güvenilir Kök Sertifika Yetkilileri** klasöründe, Bosch VMS CA sertifikasını seçin.
3. Sertifikayı özel anahtarla **Evet, özel anahtarı dışa aktar**'ı seçerek dışa aktarın.
4. Kişisel Bilgi Alışverişi biçimini kullanın.
5. Güçlü bir şifre belirleyin.
6. Sertifikayı PFX dosyası olarak kaydedin.

Yeni takılan bir BVMS merkezi sunucusundan PID'ye yeniden erişim sağlamak için:

1. **Bilgisayar Sertifikalarını Yönet** Windows uygulamasını açın.
2. Bosch VMS CA sertifikasını içeren PFX dosyasın yeni merkezi sunucunun **Güvenilir Kök Sertifika Yetkilileri** klasörüne aktarın. Tüm genişletilmiş özellikleri ekleyin.
3. BVMS yapılandırma yedeğini içe aktarın.



Bkz.

– Konfigürasyon verilerinin gönderilmesi, sayfa 90

13.21.7**Bir Kişi Tanıma cihazına (PID) kamera ekleme**

Önceden mantıksal ağaca eklendiyse Person Identification cihazınıza kamera ekleyebilirsiniz.

Bir Person Identification cihazına kamera eklemek için:

1.  simgesini genişletin.
2.  simgesini genişletin.
3.  simgesine tıklayın.
4. **Kameralar** sekmesine tıklayın.
5. **Mantıksal Ağaç** penceresindeki ilgili kameraları **Kameralar** penceresine sürükleyin.

Ya da

Mantıksal Ağaç penceresindeki ilgili kameralara çift tıklayın.

Kameralar Person Identification cihazınıza eklenir ve **Kameralar** listesinde görüntülenir.

13.21.8**Kişi Tanımlama alarmları için kamera parametrelerini yapılandırma**

Kullanılabilir her kamera için, yanlış alarmları azaltmak amacıyla Person Identification alarmlarının parametrelerini yapılandırabilirsiniz.

Kamera parametresi

Adı	Değer bilgileri	Açıklama
Eşik olasılığı (%)	Varsayılan: %55 Min.: %0 Maks.: %100	Bir Person Identification olayı oluşturmak için bir yüzün pozitif olarak tanımlanmasına ilişkin minimum olasılık.
Yüz boyutu (%)	Varsayılan: %7,5 Min.: %5 Maks.: %100	Tüm video karesinin boyutuna kıyasla algılanacak bir yüzün minimum boyutu.
Min. kare sayısı	Varsayılan: 4 Min.: 1	Bir yüzün algılanabilmesi için görünmesi gereken minimum art arda video karesi sayısı.
Analiz edilecek kareler (%)	Varsayılan: %100 Min.: %10 Maks.: %100	Kişileri tanımak için analiz edilen kare yüzdesidir. %50 değeri, her ikinci karenin analiz edildiği anlamına gelir.

13.21.9**Kişi gruplarını yapılandırma**

Ana pencere > > **Cihazlar** >  simgesini genişletin > 

Kişi gruplarını yapılandırmak için:

1. **Kişi grupları** sekmesini seçin.
2. Yeni bir kişi grubu eklemek  simgesine tıklayın.

- Uygun değerleri girin.
- Bir kişi grubunu silmek için  simgesine tıklayın.

**Uyarı!**

Varsayılan grubun değerlerini silemez veya değiştiremezsiniz.

Kişi grupları tablosu

Kişi grubu	Kişi grubu adını yazın.
Alarm Rengi	Alarm rengini seçmek için çift tıklayın.
Alarm Başlığı	Operator Client'ta görüntülenecek alarmin başlığını yazın.

Kişi grupları tablosundaki değerleri değiştirmek için:

- Uygun tablo alanına çift tıklayın.
- Değeri değiştirin.

Alarm Önceliği

Alarmlar sayfasında Person Identification alarmları için alarm önceliği belirleyebilirsiniz.

**Uyarı!**

İlgili kişi grubunun her kamerası için farklı alarm öncelikleri ayarlayabilirsiniz. Ayrıca varsayılan kişi grubunun alarm önceliğini de değiştirebilirsiniz.

Bkz.

– *Alarmlar sayfası, sayfa 294*

13.21.10**LPR cihazı ekleme**

Ana pencere > > **Cihazlar** >  simgesini genişletin >  > 

LPR cihazları lisans plakalarını tanımlar ve algılar. LPR olaylarını ve alarmlarını uygun şekilde yapılandırabilirsiniz.

LPR cihazının özel plakaları algılaması gerekiyorsa öncelikle LPR cihazında ilgili plakaların listesini doğrudan yapılandırmanız gerekir. Ayrıntılı bilgi için lütfen cihazın kullanıcı belgelerine başvurun.

**Uyarı!**

Cihaz bağlı ve kullanılabilir durumda olmalıdır. BVMS sadece LPR cihazında kimlik denetimi etkinse ve kullanıcı adı ile şifre belirtilmişse bağlanır. Kullanıcı adı ve şifre boş bırakılamaz.

LPR cihazı eklemek için:

-  simgesine sağ tıklayın
- Plaka Tanıma Cihazı Ekle**'ı tıklayın.
Plaka Tanıma Cihazı Ekle iletişim kutusu görüntülenir.
- Uygun değerleri girin.

4. **Kimlik Denetimi Yap**'e tıklayın.
5. **Tamam** seçeneğine tıklayın.
Cihaz sisteminize eklenir.



Uyarı!

BVMS Management Server cihazının IP adresini LPR cihaz yapılandırmasında belirtmeniz gerekir. Aksi takdirde BVMS sistemi bu LPR cihazından olayları almaz.

Plaka Tanıma Cihazı Ekle iletişim kutusu

Ağ adresi

Cihazın IP adresini yazın.

Port numarası

Cihazın port numarasını yazın.

Kullanıcı adı

Cihazda kimlik denetimi için geçerli kullanıcı adını yazın.

Şifre

Cihazda kimlik denetimi yapmak için geçerli şifreyi yazın.

Kimlik Denetimi Yap

Yukarıda girdiğiniz kimlik bilgileriyle cihazda kullanıcı girişi yapmak için tıklayın.

13.22

VRM Aygıtları sayfası



Ana pencere > **Cihazlar** > genişlet >

VRM cihazları eklemenizi ve ayarlamanızı sağlar. Bir VRM cihazı için en az bir video kodlayıcı, bir iSCSI cihazı ve iSCSI cihazına atanmış bir LUN gerekir. Geçerli cihaz yazılımı sürümleri için Sürüm Notlarına ve veri sayfalarına bakın.



Uyarı!

BVMS uygulamanıza ilgili kodlayıcılarla bir iSCSI cihazı ekledikten sonra, video her kodlayıcının IQN'ini bu iSCSI cihazına eklemeniz gerekir (bazı iSCSI cihaz tipleri için geçerlidir).

Ayrıntılar için bkz. *Bir iSCSI aygıtının konfigüre edilmesi, sayfa 186.*



Uyarı!

VRM bilgisayar saatinin Management Server ile eşitlenmesini sağlayın. Yoksa kayıtlarınızı kaybedebilirsiniz.

Management Server üzerindeki zaman sunucusu yazılımını yapılandırın. VRM bilgisayarında standart Windows prosedürlerini kullanarak, Management Server IP adresini zaman sunucusununki ile aynı olacak şekilde ayarlayın.

Bkz.

- *Çoklu yayını yapılandırma, sayfa 222*
- *BVMS Yapılandırmasını Eşitleme, sayfa 173*
- *VRM Ayarları sayfası, sayfa 167*
- *Havuz sayfası, sayfa 173*
- *iSCSI cihaz sayfası, sayfa 182*
- *VRM cihazının şifresinin değiştirilmesi, sayfa 169*

13.22.1 Tarama yoluyla VRM Cihazları ekleme



Ana pencere > **Cihazlar** >

Ağınızda, bilgisayar üzerinde çalışan bir VRM hizmeti ve bir iSCSI cihazı gerekmektedir.



Uyarı!

Ayarlanmış bir hedefi ve LUN'ları olmayan bir iSCSI cihazı eklediğinizde, varsayılan bir ayarlama başlatın ve her video kodlayıcının IQN'sini bu iSCSI cihazına ekleyin.

Önceden ayarlanmış hedefleri ve LUN'ları olan bir iSCSI cihazı eklediğinizde, her video kodlayıcının IQN'sini bu iSCSI cihazına ekleyin.

Ayrıntılar için, bkz. *Bir iSCSI aygıtının konfigüre edilmesi, sayfa 186.*

Tarama yoluyla VRM cihazları eklemek için:



1. simgesine sağ tıklayıp **VRM Cihazlarını Tara**'ya tıklayın. **BVMS Scan Wizard** iletişim kutusu görüntülenir.
2. Eklemek istediğiniz cihazlar için istediğiniz onay kutularını seçin.
3. **Rol** listesinden istediğiniz rolü seçin. Seçtiğiniz yeni rol VRM cihazının geçerli tipine bağlıdır. **Yedek (Mirrored)** veya **Arıza Yedekleme** seçerseniz sonraki yapılandırma adımı da gerekli hale gelir.
4. **Rol** listesinden istediğiniz rolü seçin. Hangi rolü seçebileceğiniz VRM cihazının geçerli tipine bağlıdır.
5. **İleri >>** ögesine tıklayın.
6. **Ana VRM** listesinde, seçili Yedek (Mirrored) VRM veya Arıza Yedekleme VRM'si için Ana VRM'yi seçin.
7. **İleri >>** ögesine tıklayın. Sihirbazın **Cihazlarda Kimlik Denetimi Yap** iletişim kutusu görüntülenir.
8. Şifreyle korunan her cihazın şifresini yazın. Birkaç saniye boyunca şifre alanına başka karakter yazmadığınızda veya şifre alanının dışına tıkladığınızda şifre kontrolü otomatik olarak yapılır. Tüm cihazların şifreleri aynıysa bu şifreyi ilk **Şifre** alanına girebilirsiniz. Ardından bu alana sağ tıklayıp **Hücreyi sütuna kopyala**'ya tıklayın.

Durum sütununda, sorunsuz gerçekleşen oturum açma işlemleri simgesiyle gösterilir.

Sorun yaşanan oturum açma işlemleri ise ile belirtilir

9. **Bitir**'e tıklayın. Cihaz, Cihaz Ağacına eklenir.

Not: Tüm VRM cihazları, varsayılan olarak güvenli bağlantı ile eklenir.

Güvenli/güvensiz bağlantıyı değiştirmek için:



1. simgesine sağ tıklayın.
2. **VRM Cihazı Düzenle**'ye tıklayın. **VRM Cihazı Düzenle** iletişim kutusu görüntülenir.

3. **Güvenli bağlantı** onay kutusunu seçin.
Kullanılan port otomatik olarak HTTPS portu olarak değişir.
Ya da
Güvenli bağlantı onay kutusunun seçimini kaldırın.
Kullanılan port otomatik olarak rcpp portu olarak değişir.

Bkz.

- *Cihaz ekleme, sayfa 120*
- *VRM Aygıtları sayfası, sayfa 163*
- *Bir iSCSI aygıtının konfigüre edilmesi, sayfa 186*
- *Çift kayıt / arıza yedekleme kaydı, sayfa 28*

13.22.2**Manuel olarak bir birincil veya ikincil VRM ekleme**

Ana pencere > **Cihazlar** >  ögesini sağ tıklayın > **VRM Ekle** ögesini tıklayın > **VRM Ekle** iletişim kutusu
VRM cihazı eklemenize olanak sağlar. Cihazın tipini seçebilirsiniz ve kimlik bilgilerini girebilirsiniz. Arıza Yedekleme VRM'sini, Ana VRM cihazına etkin bir biçimde atayabilmemiz için, her ikisinin de çevrimiçi olması ve her ikisinin kimlik denetiminin başarıyla tamamlanmış olması gerekir. Bundan sonra, şifreler senkronize edilir. IP adresini ve şifreyi biliyorsanız bir birincil VRM cihazını manuel olarak ekleyebilirsiniz.

Birincil VRM cihazı eklemek için:

1. VRM cihazınız için gerekli ayarları yapın.
2. **Tip** listesinden **Birincil** girişini seçin.
3. **Tamam**'a tıklayın.

VRM cihazı eklenir.

IP adresini ve şifreyi biliyorsanız bir İkincil VRM cihazını manuel olarak ekleyebilirsiniz.

**Uyarı!**

İkincil VRM cihazını sisteme eklemek için öncelikle uygun yazılımı istenen bilgisayara kurmanız gerekir. Setup.exe dosyasını çalıştırın ve **İkincil VRM** cihazını seçin.

İkincil VRM cihazı eklemek için:

1. VRM cihazınız için gerekli ayarları yapın.
2. **Tip** listesinden **İkincil** girişini seçin.
3. **Tamam**'a tıklayın.

VRM cihazı eklenir.

Artık İkincil VRM'i, Birincil VRM gibi ayarlayabilirsiniz.

VRM Ekle iletişim kutusu**Adı**

Cihaz için bir görünen ad yazın.

Ağ Adresi / Port

Cihazınızın IP adresini yazın.

Güvenli bağlantı onay kutusu seçiliyse port otomatik olarak HTTPS portu olarak değişir.

Varsayılan port kullanılmıyorsa port numarasını değiştirebilirsiniz.

Tip

İstenecek cihaz tipini seçin.

Kullanıcı adı

Kimlik denetimi için bir kullanıcı adı yazın.

Şifre

Kimlik denetimi için bir şifre yazın.

Şifreyi göster

Şifrenin görünür olmasını etkinleştirmek için tıklayın.

Güvenlik

HTTPS destekleniyorsa **Güvenli bağlantı** onay kutusu varsayılan olarak seçilidir.

**Uyarı!**

BVMS sürüm 10.0 ve üzerine geçiş yapıyorsanız, **Güvenli bağlantı** onay kutusu varsayılan olarak işaretli değildir ve bağlantı güvensizdir (rcpp).

Güvenli veya güvensiz bağlantıyı değiştirmek için **VRM Cihazı Düzenle** komutunu kullanın ve **Güvenli bağlantı** onay kutusunu seçin veya seçimini kaldırın.

Test Et

Cihazın bağlı olup olmadığını ve kimlik denetiminin başarılı olup olmadığını kontrol etmek için tıklayın.

Özellikler

Gerekirse, HTTP portu ve HTTPS portunun port numaralarını değiştirin. Bunu yalnızca bağlı olmayan bir VRM eklerken veya düzenlerken yapabilirsiniz. VRM bağlıysa, değerler alınır ve bunları değiştiremezsiniz.

Uygulanabilirse, **Ana VRM** tablo satırı seçili cihazı gösterir.

Bkz.

- *Bir VRM cihazını düzenleme, sayfa 166*
- *Manuel olarak Yedek (Mirrored) VRM ekleme, sayfa 170*
- *Arıza Yedekleme VRM'sinin manuel olarak eklenmesi, sayfa 170*

13.22.3**Bir VRM cihazını düzenleme**

Ana pencere > **Cihazlar**

Bir VRM cihazını düzenlemenizi sağlar.

Güvenli/güvensiz bağlantıyı değiştirmek için:

-  simgesine sağ tıklayın.
- VRM Cihazı Düzenle**'ye tıklayın.
VRM Cihazı Düzenle iletişim kutusu görüntülenir.
- Güvenli bağlantı** onay kutusunu seçin.
Kullanılan port otomatik olarak HTTPS portu olarak değişir.
Ya da
Güvenli bağlantı onay kutusunun seçimini kaldırın.
Kullanılan port otomatik olarak rcpp portu olarak değişir.



Uyarı!

Daha yeni bir sürüme yükselttikten sonra, güvenli bağlantıya geçmenizi öneririz.

VRM Cihazı Düzenle iletişim kutusunun parametresi hakkında ayrıntılı bilgi için, Ana veya ikincil VRM'i manuel olarak ekleme bölümüne bakın.

Bkz.

– *Manuel olarak bir birincil veya ikincil VRM ekleme, sayfa 165*

13.22.4

VRM Ayarları sayfası

Ana pencere > **Cihazlar** >  öğesini genişletin >  > **Ana Ayarlar** > **VRM Ayarları**

Sunucu başlatma adı

VRM Server iSCSI başlatma (initiator) adını görüntüler.

13.22.5

SNMP sayfası

Ana pencere > **Cihazlar** >  öğesini genişletin >  öğesini genişletin > **Ağ** > **SNMP**

1. SNMP ana bilgisayar adresi 2. SNMP ana bilgisayar adresi

VRM , ağ bileşenlerinin yönetilmesi ve izlenmesinde kullanılan SNMP (Simple Network Management Protocol)'yi destekler ve IP adreslerine SNMP mesajlarını (trap'ler) gönderebilir. Ünite, birleşik koddaki SNMP MIB II'yi destekler. SNMP trap'leri göndermek istiyorsanız, gerekli hedef ünitelerden bir veya ikisinin IP adresini buraya girin.

Bazı olaylar sadece SNMP trap'leri olarak gönderilirler. Açıklamalar için MIB dosyasına bakın.

13.22.6

Hesaplar sayfası

Resim yüklemeyi yapılandırmak ve videoyu MP4 dosya formatında dışa aktarmak için videoları kaydedip onlara erişebileceğiniz bir Hesap oluşturmanız gerekmektedir. En fazla dört (4) hesap oluşturabilirsiniz.

Tip

Hesap türünü seçin: **FTP** veya **Dropbox**.

IP adresi

Görüntülerin kaydedilmesini istediğiniz sunucunun IP adresini girin.

Kullanıcı adı

Sunucu kullanıcı adını girin.

Parola

Sunucuya erişmenizi sağlayan parolayı girin. Parolayı doğrulamak için **Kontrol et**'e sağ tıklayın.

Kontrol et



Parolayı doğrulamak için tıklayın.

Yol

Görüntüleri ve videoları sunucuya göndermek istediğiniz yolu girin.

13.22.7

Gelişmiş sayfası

Ana pencere > **Cihazlar** >  öğesini genişletin >  öğesini genişletin > **Servis** > **Gelişmiş**

RCP+ kaydı / Hata ayıklama kaydı / Oynatma kaydı / VDP kaydı / Performans kaydı

VRM Server ve Configuration Manager için farklı günlükleri etkinleştirin.

VRM Server için günlük dosyaları, VRM Server uygulamasının başlatıldığı bilgisayarda depolanır ve VRM Monitor kullanılarak görüntülenebilir veya indirilebilir.

Configuration Manager günlük dosyalarının yerel olarak depolandığı dizin:

%USERPROFILE%\My Documents\Bosch\Video Recording Manager\Log

Saklama süresi (gün)

Günlük dosyalarının saklama süresini gün cinsinden belirtin.

Tüm hafıza döküm dosyası

Bu onay kutusunu yalnızca gerekirse, örneğin Teknik Müşteri Hizmetleri ekibi ana belleğin eksiksiz bir özetini isterse seçin.

Telnet desteği

Telnet protokolü ile erişim desteklenecekse bu onay kutusunu seçin. Sadece gerekirse seçin.

**Uyarı!**

Yoğun bir şekilde günlük kaydı yapılması, oldukça fazla CPU gücü ve HDD kapasitesi gerektirir. Sürekli çalışma durumunda yoğun bir şekilde günlük kaydı yapmayın.

13.22.8**VRM kaydını şifreleme**

VRM video kodlayıcıları için şifrelenmiş kayıt varsayılan olarak etkin değildir.

Birincil ve ikincil VRM için şifrelenmiş kaydı ayrı olarak etkinleştirmeniz gerekir.

**Uyarı!**

Şifrelenmiş kaydı ilk kez etkinleştirmeden önce bir yedekli çalışma anahtarı (yedek sertifika) oluşturmanız gerekir. Her VRM cihazı için bir kez yedekli çalışma anahtarı oluşturmanız yeterlidir.

Normal şifreleme anahtarını kaybetmeniz durumunda, kayıtların şifresini yedekli çalışma anahtarıyla çözebilirsiniz.

Yedekli çalışma anahtarının bir kopyasını güvenli bir yerde (örneğin bir kasada) saklamanızı öneririz.

Yedekli çalışma anahtarı oluşturmak için:

1. İlgili VRM cihazını seçin.
2. **Servis** sekmesini seçin.
3. **Kayıt şifreleme** sekmesini seçin.
4. **Yedekli çalışma**'ya tıklayın.
5. Sertifika depolama konumu seçin.
6. Şifre karmaşıklığı gereksinimlerine uygun bir şifre yazın ve onaylayın.
7. **Oluştur**'a tıklayın.

Yedekli çalışma anahtarı (yedek sertifika) oluşturulur.

Şifrelenmiş kaydı etkinleştirmek/devre dışı bırakmak için:

1. İlgili VRM cihazını seçin.
2. **Servis** sekmesini seçin.
3. **Kayıt şifreleme** sekmesini seçin.
4. **Şifrelenmiş kaydı etkinleştir** onay kutusunu seçin/seçimini kaldırın.



5.  simgesine tıklayın.

Not: Şifreleme sadece sonraki blok değişikliğinden sonra etkinleştirilir. Bu işlem biraz zaman alabilir.

Lütfen video kodlayıcılar tarafından şifreleme yapıldığından emin olun.

Şifreleyen VRM video kodlayıcılarını kontrol etmek için:

1. İlgili VRM cihazını seçin.
2. **Servis** sekmesini seçin.
3. **Kayıt şifreleme** sekmesini seçin.

Not: Ayrıca VRM Monitörünün **Monitoring** sekmesine de bakabilirsiniz.



Uyarı!

Şifrelemeyi destekleyen tüm VRM video kodlayıcıları, VRM'de şifreleme etkinleştirildikten sonra otomatik olarak şifrelenir.

Şifreleme tek bir video kodlayıcı için devre dışı bırakılabilir.



VRM'de şifreleme etkinse VSG video kodlayıcılar her zaman şifrelenir.

Tek bir VRM video kodlayıcı için şifrelenmiş kaydı etkinleştirmek/devre dışı bırakmak üzere:

1. İlgili VRM video kodlayıcısını seçin.
2. **Kaydediyor** sekmesini seçin.
3. **Kayıt yönetimi** sekmesini seçin.
4. **Şifreleme** onay kutusunu işaretleyin/seçimini kaldırın.
5.  simgesine tıklayın.

13.22.9

VRM cihazının şifresinin değiştirilmesi

Ana pencere > **Cihazlar** >  öğesini genişletin > 

Şifreyi değiştirmek için:

1.  simgesine sağ tıklayın ve **VRM Şifresini Değiştir**'e tıklayın. **Şifreyi Değiştir** iletişim kutusu görüntülenir.
2. **Eski Şifre** alanına, uygun şifreyi yazın.
3. **Yeni Şifre** alanına yeni şifreyi yazıp tıklayın ve bu girişi ikinci **Yeni Şifre** alanında da tekrarlayın.

Tamam'a tıklayın.



- ▶ Sonraki iletişim kutusunu onaylayın.
- ⇒ Şifre hemen cihazda değiştirilir.

13.22.10

VRM havuzu ekleme

Ana pencere > **Cihazlar** >  öğesini genişletin

VRM havuzu eklemek için:



- ▶  veya  simgesini sağ tıklayıp **Havuz Ekle** öğesini tıklayın. Sisteme yeni bir havuz eklenir.

Bkz.

- *iSCSI veri depolama havuzu, sayfa 182*

13.22.11

Arıza Yedekleme VRM'sinin manuel olarak eklenmesi

Ana pencere > **Cihazlar** >  öğesini genişletin >  öğesini sağ tıklayın > **Arıza Yedekleme VRM'si Ekle** öğesini tıklayın > **Arıza Yedekleme VRM'si Ekle** iletişim kutusu

**Uyarı!**

İkincil VRM cihazını sisteme eklemek için öncelikle uygun yazılımı istenen bilgisayara kurmanız gerekir. Setup.exe dosyasını çalıştırın ve **ikincil VRM** cihazını seçin.

Birincil VRM cihazı veya İkincil VRM cihazı, Arıza Yedekleme VRM'sinin rolünü üstlenebilir. Birincil Arıza Yedekleme VRM'sini, Birincil VRM cihazına ekleyebilir veya İkincil Arıza Yedekleme VRM'sini, İkincil VRM cihazına ekleyebilirsiniz.

IP adresini ve şifresini biliyorsanız, Arıza Yedekleme VRM cihazını manuel olarak ekleyebilirsiniz. Başlangıçta seçili olan VRM cihazı, bu Arıza Yedekleme VRM'si için Ana VRM cihazıdır.

Bir Yük Devri VRM cihazı ekleyebilirsiniz. Bu cihazı manuel olarak ekleyebilir veya taramış VRM cihaz listesinden bir cihaz seçebilirsiniz.

Arıza Yedekleme VRM'sini, Ana VRM cihazına etkin bir biçimde atayabilmeniz için, her ikisinin de çevrimiçi olması ve her ikisinin kimlik denetiminin başarıyla tamamlanmış olması gerekir. Bundan sonra, şifreler senkronize edilir.

Arıza Yedekleme (Failover) VRM cihazı eklemek için:

1. VRM cihazınız için gerekli ayarları yapın.
 2. Doğru Ana VRM cihazının seçili olduğundan emin olun. Doğru cihaz seçili değilse bu prosedürü iptal edin.
 3. **Tamam**'a tıklayın.
- ⇒ Arıza Yedekleme VRM cihazı, seçili Ana VRM cihazına eklenir.

Arıza Yedekleme VRM'si Ekle iletişim kutusu**Ağ adresi**

Cihazınızın IP adresini yazın veya **Taranan VRM'ler** listesinden bir ağ adresi seçin.

Taranan VRM'ler

Taranmış VRM bilgisayarlarının listesini görüntüler. Tekrar taramak için, iletişim kutusunu kapatıp yeniden görüntüleyin.

**Uyarı!**

Arıza Yedekleme VRM cihazı Ana VRM'de yapılandırılan ayarları devralır. Ana VRM'in ayarları değiştirilirse Arıza Yedekleme VRM cihazının ayarları da uygun şekilde değiştirilir.

Bkz.

– *Çift kayıt / arıza yedekleme kaydı, sayfa 28*

13.22.12

Manuel olarak Yedek (Mirrored) VRM ekleme

Ana pencere > **Cihazlar** >  öğesini genişletin >  öğesini sağ tıklayın > **Yedek (Mirrored) VRM Ekle** öğesini tıklayın > **VRM Ekle** iletişim kutusu

**Uyarı!**

İkincil VRM cihazını sisteme eklemek için öncelikle uygun yazılımı istenen bilgisayara kurmanız gerekir. Setup.exe dosyasını çalıştırın ve **ikincil VRM** cihazını seçin.

Yalnızca bir İkincil VRMYedek (Mirrored) VRM'nin görevini devralabilir. Yedek (Mirrored) VRM'yi, Birincil VRM'ye ekleyebilirsiniz.
IP adresini ve şifresini biliyorsanız Yedek (Mirrored) VRM cihazını manuel olarak ekleyebilirsiniz. Başlangıçta seçili olan VRM, bu Yedek (Mirrored) VRM için Ana VRM cihazıdır.

Yedek VRM cihazı eklemek için:

1. VRM cihazınız için gerekli ayarları yapın.
2. Doğru Ana VRM cihazının seçili olduğundan emin olun. Doğru cihaz seçili değilse, bu prosedürü iptal edin.
3. **Tamam** simgesini tıklayın.

Yedek (Mirrored)VRM cihazı, seçili Birincil VRM cihazına eklenir.

VRM Ekle iletişim kutusu**Adı**

Cihaz için bir görünen ad yazın.

Ağ Adresi / Port

Cihazınızın IP adresini yazın.

Güvenli bağlantı onay kutusu seçiliyse port otomatik olarak HTTPS portu olarak değişir. Varsayılan port kullanılmıyorsa port numarasını değiştirebilirsiniz.

Tip

İstenen cihaz tipini seçin.

Kullanıcı adı

Kimlik denetimi için bir kullanıcı adı yazın.

Şifreyi göster

Şifrenin görünür olmasını etkinleştirmek için tıklayın.

Şifre

Kimlik denetimi için bir şifre yazın.

Güvenlik

HTTPS destekleniyorsa **Güvenli bağlantı** onay kutusu varsayılan olarak seçilidir.

**Uyarı!**

BVMS sürüm 10.0 ve üzerine geçiş yapıyorsanız, **Güvenli bağlantı** onay kutusu varsayılan olarak işaretli değildir ve bağlantı güvensizdir (rcpp).

Güvenli veya güvensiz bağlantıyı değiştirmek için **VRM Cihazı Düzenle** komutunu kullanın ve **Güvenli bağlantı** onay kutusunu seçin veya seçimini kaldırın.

Test Et

Cihazın bağlı olup olmadığını ve kimlik denetiminin başarılı olup olmadığını kontrol etmek için tıklayın.

Özellikler

Gerekirse, HTTP portu ve HTTPS portunun port numaralarını değiştirin. Bunu yalnızca bağlı olmayan bir VRM eklerken veya düzenlerken yapabilirsiniz. VRM bağlıysa, değerler alınır ve bunları değiştiremezsiniz.

Uygulanabilirse, **Ana VRM** tablo satırı seçili cihazı gösterir.

Bkz.

- *Manuel olarak bir birincil veya ikincil VRM ekleme, sayfa 165*
- *Çift kayıt / arıza yedekleme kaydı, sayfa 28*

13.22.13

Tarama aracılığıyla Video Kodlayıcı ekleme

Tarama yoluyla video kodlayıcı eklemek için:

1.  simgesine sağ tıklayıp **Video Kodlayıcıları Tara**'ya tıklayın. **BVMS Scan Wizard** iletişim kutusu görüntülenir.
2. Gerekli video kodlayıcılar ile istediğiniz VRM havuzunu seçin ve video kodlayıcıları VRM havuzuna atamak için **Ata**'ya tıklayın.
3. **İleri >>** ögesine tıklayın. Sihirbazın **Cihazlarda Kimlik Denetimi Yap** iletişim kutusu görüntülenir.
4. Şifreyle korunan her cihazın şifresini yazın. Birkaç saniye boyunca şifre alanına başka karakter yazmadığınızda veya şifre alanının dışına tıkladığınızda şifre kontrolü otomatik olarak yapılır. Tüm cihazların şifreleri aynıysa bu şifreyi ilk **Şifre** alanına girebilirsiniz. Ardından bu alana sağ tıklayıp **Hücreyi sütuna kopyala** ögesini tıklayın.

Durum sütununda, sorunsuz gerçekleşen oturum açma işlemleri  simgesiyle gösterilir.

Sorun yaşanan oturum açma işlemleri ise  ile belirtilir.

5. **Bitir**'e tıklayın. Cihaz, Cihaz Ağacına eklenir.

 simgesi, ilgilenmeniz gereken bir hatayı belirtir. Özel hatayla ilgili daha fazla bilgi için araç ipucunu kontrol edin.

13.22.14

Tarama yoluyla VSG cihazları ekleme

Tarama yoluyla VSG cihazları eklemek için:

1.  simgesine sağ tıklayıp **Video Streaming Gateway'leri Tara**'ya tıklayın. **BVMS Scan Wizard** iletişim kutusu görüntülenir.
2. Gerekli VSG cihazları ile istediğiniz VRM havuzunu seçin ve cihazları VRM havuzuna atamak için **Ata**'a tıklayın.
3. **İleri >>** ögesine tıklayın. Sihirbazın **Cihazlarda Kimlik Denetimi Yap** iletişim kutusu görüntülenir.
4. Şifreyle korunan her cihazın şifresini yazın. Birkaç saniye boyunca şifre alanına başka karakter yazmadığınızda veya şifre alanının dışına tıkladığınızda şifre kontrolü otomatik olarak yapılır. Tüm cihazların şifreleri aynıysa bu şifreyi ilk **Şifre** alanına girebilirsiniz. Ardından bu alana sağ tıklayıp **Hücreyi sütuna kopyala**'ya tıklayın.



Durum sütununda, sorunsuz gerçekleşen oturum açma işlemleri  simgesiyle gösterilir.

Sorun yaşanan oturum açma işlemleri ise  ile belirtilir

5. **Bitir**'e tıklayın. Cihaz, Cihaz Ağacına eklenir.

13.22.15

BVMS Yapılandırmasını Eşitleme

Ana pencere > **Cihazlar** >  ögesini genişletin >  ögesini sağ tıklayın > **BVMS Yapılandırmasını Eşitle** komutu

'yi eşleştirir BVMS 6.0'dan itibaren VRM 3.50 desteklenir. BVMS 6.0 yükseltmesi sırasında VRM sürümünü 3.50'ye yükseltmezseniz, kayıt devam eder ancak eski VRM yapılandırmasını değiştiremezsiniz.

VRM yazılımınızı 3.50 sürümüne yükseltirseniz, BVMS yapılandırmasını manuel olarak eşleştirmelisiniz.

13.22.16

Yapılandırmayı VRM'den içe aktarma

Ana pencere > **Cihazlar** >  genişlet > 

Birincil bir VRM cihazını değiştirmeniz gerekirse önceki birincil VRM cihazının yapılandırmasını içe aktarabilirsiniz.

Not: Bu yalnızca birincil VRM cihazlarında mümkündür.

Ön koşul: Eski VRM cihazı yapılandırma dosyasının (config.xml) yedeği alınır. Yedeğin nasıl alındığını öğrenmek için bkz. *BVMS'i sürdürme, sayfa 74*.

Yapılandırmayı VRM'den içe aktarmak için:

1. Yedek VRM yapılandırması dosyasını (config.xml) C:\ProgramData\Bosch\VRM\primary dizinine kopyalayın.

2.  simgesine sağ tıklayın.

3. **VRM'den ayarları al** seçeneğini seçin.
Önceki VRM 'in yapılandırması içe aktarılır.



**Uyarı!**

Yalnızca video kodlayıcı, VSG ve iSCSI yapılandırması içe aktarılır.

Gerekli cihazları **Mantıksal Ağaç**'na ekleme, alarmları ve kayıt ayarlarını yapılandırma gibi diğer tüm diğer yapılandırmaları yeniden yapmanız gerekir.

13.23

Havuz sayfası

Ana pencere > **Cihazlar** >  ögesini genişletin >  ögesini genişletin > 
Veri depolama havuzunda toplanan tüm cihazlar için kayıt ayarlarını geçerli ayar olarak atamanızı sağlar.

Havuz tanımı

Havuz sayısını görüntüler.

Kayıt tercihleri modu– **Hata durumu**

Kayıtlar yalnızca birincil hedefe kaydedilir. Bu hedefe kaydedilemiyorsa kayıtlar ikincil hedef altında girilen hedefe kaydedilir.
Örneğin sistemin kapanması, ağ hatası, hiç kapasite kalmaması gibi bir nedenle birincil hedef veri depolama blokları sağlamıyorsa yük devretme durumuna ulaşılır.

İkincil hedef listesini boş bırakabilirsiniz. Bu durumda, yük devri olasılığı olmasa da gerekli iSCSI oturumlarının sayısı düşer ve ikincil hedefte disk alanı ayrılmaz. Bu, sistemin ek yükünü azaltır ve sistem tutma süresini uzatır.

Not: Böylece her kamera ve video kodlayıcı için birincil ve ikincil hedefi yapılandırmanız gerekir.

– Otomatik

Yük dengeleme otomatik olarak yapılandırılır. **Otomatik** mod, kullanılabilir iSCSI hedeflerinin tutma sürelerini otomatik olarak optimize etmeye çalışır. İkinci iSCSI hedefinin bloklarını tahsis etmek için **İkincil hedef kullanımı** listesinde **Açık**'ı seçin.

Sağlamlık kontrol süresi (gün)

Gerekli süreyi girin. Bu sürenin ardından Video Recording Manager programı, **Otomatik** modda depolama dağıtımının hala optimum olup olmadığını analiz eder. Değilse Video Recording Manager programı değişiklikler yapar.

İkincil hedef kullanımı

Blokların ikinci bir hedeften dağıtılıp dağıtılmayacağını seçmenizi sağlar.

İkincil bir hedefin kullanımını açmak veya kapatmak için **Açık** veya **Kapalı**'yı seçin.

- **Açık:** **Açık**'ı seçerek birincil hedef arızası durumunda kayıt boşluklarını azaltmak için ikincil bir hedef kullanın. Ana hedef kullanılabilirse ikincil hedefteki bloklar kullanılır ancak depolama alanı tahsis edilir. Bu yedekli çalışma, sistemin tutma süresini azaltır.
- **Kapalı:** İkincil hedef kullanmak istemiyorsanız **Kapalı**'yı seçin. Ana hedef arızası durumunda Video Recording Manager programının yeniden düzenlenmesi için daha fazla zaman gerekir. Bu, kayıt boşluğunun daha büyük olduğu anlamına gelir.

Çalışılmayan süre için blok rezervasyon

VRM Server çökmüş bile olsa atanan video kodlayıcıların kayda devam edeceği gün sayısını girin.

Örneğin, 4 girerseniz VRM Server'nun devre dışı kaldığı yaklaşık 4 gün boyunca video kodlayıcılar kayıt yapmaya devam edebilir.

Sisteminizdeki video kodlayıcılar düşük bit hızına sahipse önceden ayrılmış disk alanını önemli ölçüde azaltabilirsiniz. Böylece veri depolama kapasitesinin düzgün dağılımı sağlanır ve kayıtları tutma süresi uzatılır.

2 TB'tan büyük LUN'lara izin ver

2 TB'den büyük olan LUN'ların kullanılabilmesini sağlamak için tıklayın.

2 TB'den büyük LUN'lar ("büyük LUN'lar") aşağıdaki cihazlar tarafından desteklenmez:

- VRM 3.60'tan önceki cihazlar
- VSG cihaz yazılımı 6.30'dan önceki sürüm olan cihazlar
- Cihaz yazılımı sürümü 6.30'dan eski olan video kodlayıcılar



BVMSaşağıdaki işlemleri gerçekleştirmenizi engeller:

- Büyük LUN'lara izin veren bir havuza cihaz yazılım sürümü 6.30'dan eski cihazların eklenmesi veya taşınması.
 - Büyük LUN'lara izin veren bir havuza bir ağa bağlı olmayan cihazların eklenmesi veya taşınması.
 - Büyük LUN'lara izin vermeyen bir havuza büyük LUN'lar içeren bir iSCSI cihazın eklenmesi veya taşınması.
 - Cihaz yazılım sürümü 6.30'dan eski cihazlar içeren bir havuzda büyük LUN'lara izin verilmesi.
 - Büyük LUN'lar içeren iSCSI cihazlı bir havuzda büyük LUN'ların devre dışı bırakılması.
- Lütfen, cihaz yazılımı 6.30'dan eski olan cihazları büyük LUN'lara izin vermeyen bir havuza taşıyın.

Bkz.

- Bir LUN eklemek, sayfa 189
- VRM havuzu ekleme, sayfa 169

13.23.1**Havuzda otomatik kaydetme modunu ayarlama**

Ana pencere > **Cihazlar** >  ögesini genişletin >  ögesini genişletin > 

Uyarı:

Daha önce arıza yedekleme kayıt modu olarak ayarlamışsanız bu ayarlamamanın üzerine yazılır.



Ayarlamak için:

- ▶ **Kayıt biçimi seçenekleri** listesinde, **Otomatik** seçeneğini belirleyin.
Ayarlama etkinleştirildikten sonra **Otomatik** kaydetme modu etkin olur. Video kodlayıcının **Kayıt Tercihleri** sayfasında birincil ve ikincil hedef devre dışı bırakılır.

İlgili Konular



- Video kodlayıcıda arıza yedekleme kayıt modunu ayarlama, sayfa 220

13.23.2**Bir Video Kodlayıcı / Video Kod Çözücüyü manuel olarak ekleme**

Ana pencere **Cihazlar** >  ögesini genişletin >  ögesini genişletin >  seçeneğini sağ tıklayın > **Video Kodlayıcı Ekle** seçeneğini tıklayın > **Video Kodlayıcı Ekle** iletişim kutusu veya

Ana pencere > **Cihazlar** >  seçeneğini sağ tıklayın > **Video Kodlayıcı Ekle** seçeneğini tıklayın > **Video Kodlayıcı Ekle** iletişim kutusu veya

Ana pencere > **Cihazlar** >  seçeneğini sağ tıklayın > **Video Kodlayıcı Ekle** seçeneğini tıklayın > **Video Kodlayıcı Ekle** iletişim kutusu veya



Ana pencere > **Cihazlar** >  genişletin >  seçeneğini sağ tıklayın > **Video Kod Çözücü Ekle** seçeneğini tıklayın > **Video Kodlayıcı Ekle** iletişim kutusu

Manuel olarak video kodlayıcı veya kod çözücü eklemenizi sağlar. Bu fonksiyon özellikle bir Bosch'tan Video IP cihazı eklemek istediğiniz zaman kullanışlıdır (yalnızca VRM için).

Uyarı:

<**Otomatik Algıla**> seçimiyle bir Bosch Video IP kodlayıcı veya kod çözücü eklerseniz bu cihazın ağda kullanılabilir olması gerekir.

Bir Bosch Video IP cihazı eklemek için:

1.  ögesini genişletin,  ögesini genişletin,  ögesini sağ tıklayın.

ya da



 ögesini sağ tıklayın.

ya da



 ögesini sağ tıklayın.

2. **Video Kodlayıcı Ekle**'ye tıklayın.
Video Kodlayıcı Ekle iletişim kutusu görüntülenir.
3. Uygun IP adresini girin.

4. Listeden **<Otomatik Algıla>**'yı seçin.
5. **Tamam** seçeneğini tıklayın.
Cihaz sisteme eklenir.

 simgesi, ilgilenmeniz gereken bir hatayı belirtir. Özel hatayla ilgili daha fazla bilgi için araç ipucunu kontrol edin.

Video Kodlayıcı Ekle iletişim kutusu

IP adresi:

Geçerli bir IP adresi yazın.

Video kodlayıcı türü: / Video kod çözücü türü:



Bilinen cihaz tipinde bir cihaz için uygun girişi seçin. Cihazın ağda kullanılabilir olması gerekli değildir.

Bosch'tan Video IP cihazı eklemek istiyorsanız, **<Otomatik Algıla>** öğesini seçin. Cihaz ağda kullanılabilir olmalıdır.

Çevrimdışı yapılandırma için bir kamera eklemek istiyorsanız **<Tek yer tutucu kamera>** öğesini seçin.

13.23.3

Manuel olarak bir iSCSI cihazı ekleme

Ana pencere > **Cihazlar** >  >  simgesini genişletin >  simgesine sağ tıklayın > **iSCSI cihazı ekle** > **iSCSI cihazı ekle** iletişim kutusu
VRM'ye bir iSCSI cihazı eklemenizi sağlar.

iSCSI cihazı eklemek için:

1.  simgesine sağ tıklayıp **iSCSI cihazı ekle** öğesini tıklayın.
iSCSI cihazı ekle iletişim kutusu görüntülenir.
2. iSCSI cihazının ekran adını, ağ adresini ve cihaz türünü girin ve **Tamam** seçeneğine tıklayın.
iSCSI cihazı seçilen VRM havuzuna eklenir.
Gerekliyse hedefleri ve LUN'ları ekleyin.

iSCSI cihazı ekle iletişim kutusu

Adı

Cihaz için bir görünen ad yazın.

Ağ Adresi

Cihaz için geçerli bir ağ adresi yazın.

iSCSI cihazı türü

Uygun cihaz tipini seçin.

Kullanıcı adı

Kimlik denetimi için bir kullanıcı adı yazın.

Şifre

Kimlik denetimi için bir şifre yazın.

İzlemeyi etkinleştir

iSCSI cihaz tipi olarak bir DIVAR IP cihazı seçilirse ve söz konusu DIVAR IP cihazının gipi için SNMP (Simple Network Management Protocol) izleme destekleniyorsa **İzlemeyi etkinleştir** onay kutusu işaretlidir.

DIVAR IP cihazının durumunun izlenmesini etkinleştirmek için bu onay kutusunu işaretleyin. BVMS artık DIVAR IP cihazının SNMP trap'lerini otomatik olarak alıp analiz eder ve durum izleme olayları ve alarmlarını (örneğin CPU, depolama, fan...) etkinleştirir. Varsayılan olarak yalnızca kritik alarmlar tetiklenir.

Not: DIVAR IP cihazında ilk olarak mutlaka SNMP'yi yapılandırın.

Not: Bu ayar yalnızca desteklenen cihazlarda kullanılabilir.

Bir DIVAR IP cihazında SNMP'yi yapılandırma hakkında daha fazla bilgi için ilgili DIVAR IP belgelerine bakın.

İlgili Konular



- *Tarama yoluyla VRM Cihazları ekleme, sayfa 164*

Bkz.

- *SNMP sayfası, sayfa 148*
- *SNMP izlemenin ayarlanması, sayfa 92*

13.23.4

Manuel olarak bir Video Streaming Gateway ekleme

Ana pencere > **Cihazlar** >  öğesini genişletin >  VSG cihazlarını bir VRM havuzuna ekleyebilirsiniz.

VSG cihazını manuel olarak eklemek için:

1.  simgesine sağ tıklayın ve **Video Akış Ağ Geçidi Ekle**'ye tıklayın. **Video Streaming Gateway Ekle** iletişim kutusu görüntülenir.
 2. VSG cihazınız için gerekli ayarları yapın.
 3. **Ekle**'e tıklayın.
- ⇒ VSG cihazı sisteme eklenir. Bu VSG cihazına atanan kameralar kaydedilir.

Video Streaming Gateway Ekle iletişim kutusu

 simgesini sağ tıklayın > **Video Akış Ağ Geçidi Ekle** > **Video Streaming Gateway Ekle** iletişim kutusu

Ad

Cihaz için istenen bir görünen ad yazın.

Kullanıcı adı

Cihazda kimlik denetimi yapılırken kullanılan kullanıcı adını yazın. Bu kullanıcı adı genellikle şudur: service

Ağ Adresi / Port

Cihazınızın IP adresini yazın.

Güvenli bağlantı onay kutusu seçiliyse port otomatik olarak HTTPS portu olarak değişir. Varsayılan port kullanılmıyorsa veya VSG örnekleri farklı bir sırada yapılandırılmışsa port numarasını değiştirebilirsiniz.

Varsayılan portlar

VSG örneği	rcpp portu	HTTPS portu
1	8756	8443
2	8757	8444
3	8758	8445
4	8759	8446

VSG örneği	rcpp portu	HTTPS portu
5	8760	8447
6	8761	8448
7	8762	8449

Şifre

Cihazda kullanıcı girişi yapmak için geçerli şifreyi yazın.

Show password

Girilen şifrenin görüntülenmesini etkinleştirmek için buna tıklayın. Şifreyi hiç kimsenin göremediğinden emin olun.

Güvenlik

HTTPS destekleniyorsa **Güvenli bağlantı** onay kutusu varsayılan olarak seçilidir.

VSG, VSG sürüm 7.0'dan itibaren güvenli bağlantıyı desteklemektedir.



Uyarı!

BVMS sürüm 10.0 ve üzerine geçiş yapıyorsanız, **Güvenli bağlantı** onay kutusu varsayılan olarak işaretli değildir ve bağlantı güvensizdir (rcpp).

Güvenli veya güvensiz bağlantıyı değiştirmek için **Video Akış Ağ Geçidini Düzenle** komutunu kullanın ve **Güvenli bağlantı** onay kutusunu seçin veya seçimini kaldırın.

Test Et

Yukarıda girdiğiniz kimlik bilgileriyle cihazda kullanıcı girişi yapmak için tıklayın.

Bkz.

– *Bir Video Streaming Gateway'i düzenleme, sayfa 193*

13.23.5

Manuel olarak bir DSA E Series iSCSI cihazı ekleme

Ana pencere > **Cihazlar** >  >  öğesini genişletin > 

Başlatılmış olan E-Serisi iSCSI cihaz veya başlatılmamış olan E-Serisi iSCSI cihaz ekleyebilirsiniz.

Havuz büyük LUN'lar için etkinleştirilmişse 2 TB'den büyük LUN'lar ekleyebilirsiniz.

2 TB'den büyük LUN'lar ("büyük LUN'lar") aşağıdaki cihazlar tarafından desteklenmez:

- VRM 3.60'tan önceki cihazlar
- VSG cihaz yazılımı 6.30'dan önceki sürüm olan cihazlar
- Cihaz yazılımı sürümü 6.30'dan eski olan video kodlayıcılar

BVMSaşağıdaki işlemleri gerçekleştirmenizi engeller:



- Büyük LUN'lara izin veren bir havuza cihaz yazılım sürümü 6.30'dan eski cihazların eklenmesi veya taşınması.
- Büyük LUN'lara izin veren bir havuza bir ağa bağlı olmayan cihazların eklenmesi veya taşınması.
- Büyük LUN'lara izin vermeyen bir havuza büyük LUN'lar içeren bir iSCSI cihazın eklenmesi veya taşınması.
- Cihaz yazılım sürümü 6.30'dan eski cihazlar içeren bir havuzda büyük LUN'lara izin verilmesi.
- Büyük LUN'lar içeren iSCSI cihazlı bir havuzda büyük LUN'ların devre dışı bırakılması.

Lütfen, cihaz yazılımı 6.30'dan eski olan cihazları büyük LUN'lara izin vermeyen bir havuza taşıyın.



Başlatılmış iSCSI cihazı eklemek için:

1.  simgesine sağ tıklayın ve ardından **DSA E-Serisi Cihaz Ekle**'ye tıklayın.
DSA E-Serisi Cihaz Ekle iletişim kutusu görüntülenir.
2. Yönetim IP adresini ve şifreyi yazın.
3. **Bağlan'a** tıklayın.
Bağlantı kurulmuşsa **Kontrol kartı** grubundaki ve/veya **İkinci Kontrol kartı** grubundaki alanlar doldurulur.
4. **Tamam** seçeneğini tıklayın.
Cihaz sisteme eklenir.
Kullanılabilir hedefler otomatik olarak taranır ve LUN'ları görüntülenir.
iSCSI cihazını kullanabilirsiniz.
Havuz büyük LUN'lar için etkinleştirilmişse ve iSCSI cihazının ayarlanmış büyük LUN'ları varsa **Büyük LUN** sütunu etkilenen LUN'lar için bir onay işareti gösterir.

Başlatılmayan iSCSI cihazı eklemek için:

1.  simgesine sağ tıklayın ve ardından **DSA E-Serisi Cihaz Ekle**'ye tıklayın.
DSA E-Serisi Cihaz Ekle iletişim kutusu görüntülenir.
2. Yönetim IP adresini ve şifreyi yazın.
3. **Bağlan'a** tıklayın.
Bağlantı kurulmuşsa **Kontrol kartı** grubundaki ve/veya **İkinci Kontrol kartı** grubundaki alanlar doldurulur.
4. **Tamam** seçeneğini tıklayın.
Cihaz sisteme eklenir.
5.  seçeneğine ve ardından  seçeneğine tıklayın.
6. **Temel Yapılandırma** sekmesine tıklayın.
7. İstedığınız LUN kapasitesini yazın.
2 TB'tan büyük bir değer yazarsanız havuzunuzu 2 TB'tan büyük LUN'lar için etkinleştirmeniz gerekir.
8. **Başlat** seçeneğine tıklayın.
LUN'lar oluşturulur.
9. **Kapat'a** tıklayın.
10. iSCSI cihazına sağ tıklayın ve ardından **Hedef Tara** seçeneğine tıklayın.
LUN'lar bilinmeyen bir durum ile görüntülenir.
11. Yapılandırmayı kaydedin ve etkinleştirin.
12. Tüm LUN'ları formatlayın.
13. Çift denetleyicili bir iSCSI cihazı eklediyseniz ilk denetleyiciden istenen LUN'ları kaldırın, ikinci denetleyiciye sağ tıklayın ve bu LUN'ları eklemek için **Hedef Tara**'ya tıklayın.

DSA E-Serisi Cihaz Ekle iletişim kutusu

Ana pencere > **Cihazlar** >  >  simgesini genişletin >  simgesine sağ tıklayın > **DSA E-Serisi Cihaz Ekle** > **DSA E-Serisi Cihaz Ekle** iletişim kutusu

Bir DSA E-Series iSCSI cihazı eklemenizi sağlar. Bu cihaz tipinde, iSCSI veri depolama IP adresinden farklı bir yönetim IP adresi vardır. Bu yönetim IP adresi aracılığıyla cihaz otomatik olarak algılanıp ayarlanır.

Adı

Cihaz için bir görünen ad yazın.

Yönetim adresi

Cihazın otomatik olarak yapılandırılması için IP adresini yazın.

Şifre:

Cihazın şifresini yazın.

DSA E Serisi tipi

Cihaz türünü görüntüler.

Ağ adresi iSCSI Kanalı

Cihazın iSCSI portunun IP adresini görüntüler. Varsa başka bir IP adresi seçebilirsiniz.

Yönetim adresi

Varsa ikincil denetleyicinin otomatik olarak yapılandırılması için IP adresini görüntüler. Varsa başka bir IP adresi seçebilirsiniz.

Ağ adresi iSCSI Kanalı

Varsa ikinci kontrol cihazının iSCSI bağlantı noktası IP adresini görüntüler. Varsa başka bir IP adresi seçebilirsiniz.

Bağlan

Cihazın ayarlarını algılamak için tıklayın.

Bağlantı kurulursa **Denetleyici** grubu ve **2. Denetleyici** grubu içindeki alanlar doldurulur.

Bkz.

- *Temel Ayarlar sayfası, sayfa 187*
- *LUN formatlamak, sayfa 191*

13.23.6**Tarama aracılığıyla Video Kodlayıcı ekleme****Tarama yoluyla video kodlayıcı eklemek için:**

1.  simgesine sağ tıklayıp **Video Kodlayıcıları Tara**'ya tıklayın. **BVMS Scan Wizard** iletişim kutusu görüntülenir.
2. Gerekli video kodlayıcılar ile istediğiniz VRM havuzunu seçin ve video kodlayıcıları VRM havuzuna atamak için **Ata**'ya tıklayın.
3. **İleri >>** ögesine tıklayın. Sihirbazın **Cihazlarda Kimlik Denetimi Yap** iletişim kutusu görüntülenir.
4. Şifreyle korunan her cihazın şifresini yazın. Birkaç saniye boyunca şifre alanına başka karakter yazmadığınızda veya şifre alanının dışına tıkladığınızda şifre kontrolü otomatik olarak yapılır. Tüm cihazların şifreleri aynıysa bu şifreyi ilk **Şifre** alanına girebilirsiniz. Ardından bu alana sağ tıklayıp **Hücreyi sütuna kopyala** ögesini tıklayın.

Durum sütununda, sorunsuz gerçekleşen oturum açma işlemleri  simgesiyle gösterilir.

Sorun yaşanan oturum açma işlemleri ise  ile belirtilir.

5. **Bitir**'e tıklayın. Cihaz, Cihaz Ağacına eklenir.

 simgesi, ilgilenmeniz gereken bir hatayı belirtir. Özel hatayla ilgili daha fazla bilgi için araç ipucunu kontrol edin.

13.23.7

Tarama yoluyla VSG cihazları ekleme

Tarama yoluyla VSG cihazları eklemek için:

1.  simgesine sağ tıklayıp **Video Streaming Gateway'leri Tara**'ya tıklayın. **BVMS Scan Wizard** iletişim kutusu görüntülenir.
2. Gerekli VSG cihazları ile istediğiniz VRM havuzunu seçin ve cihazları VRM havuzuna atamak için **Ata**'ya tıklayın.
3. **İleri >>** ögesine tıklayın. Sihirbazın **Cihazlarda Kimlik Denetimi Yap** iletişim kutusu görüntülenir.
4. Şifreyle korunan her cihazın şifresini yazın. Birkaç saniye boyunca şifre alanına başka karakter yazmadığınızda veya şifre alanının dışına tıkladığınızda şifre kontrolü otomatik olarak yapılır. Tüm cihazların şifreleri aynıysa bu şifreyi ilk **Şifre** alanına girebilirsiniz. Ardından bu alana sağ tıklayıp **Hücreyi sütuna kopyala**'ya tıklayın.



Durum sütununda, sorunsuz gerçekleşen oturum açma işlemleri  simgesiyle gösterilir.

Sorun yaşanan oturum açma işlemleri ise  ile belirtilir

5. **Bitir**'e tıklayın. Cihaz, Cihaz Ağacına eklenir.

13.23.8

Cihaz Ağacında çift kaydın ayarlanması

Ana pencere > **Cihazlar** >  ögesini genişletin >  >  >

Çift kayıt işlemini konfigüre etmek için ANR işlevini devre dışı bırakmanız gerekir. Çift kayıt, çok kanallı bir video kodlayıcının tek bir kamerası için ayarlarsanız, sistem, bu video kodlayıcının tüm kameraları için aynı kayıt hedefinin ayarlanmasını sağlar. Birincil VRM cihazı tarafından bir ikincil VRM cihazına kaydedilen video kodlayıcılar atayarak çift kayıt konfigüre edebilirsiniz. Bu, örneğin bir Birincil VRM cihazı tarafından kaydedilen video kodlayıcıların yalnızca bir bölümünü atamak istediğinizde kullanışlı olur. İkincil VRM cihazının hâlihazırda eklenmiş olması gerekir.

Yapılandırmak için:

1.  simgesine sağ tıklayın ve **Birincil VRM'den Video Kodlayıcı Ekle**'ye tıklayın. **Video Kodlayıcı Ekle** iletişim kutusu görüntülenir.
2. İstenen video kodlayıcıları seçmek için tıklayın. Bir havuz veya bir VRM seçtiğinizde, tüm alt öğeleri otomatik olarak seçilir.
3. **Tamam**'e tıklayın. Seçili video kodlayıcılar İkincil VRM içerisine eklenir.

Bkz.





- *Kamera Tablosunda çift kaydın ayarlanması, sayfa 287*
- *ANR işlevinin ayarlanması, sayfa 286*
- *Çift kayıt / arıza yedekleme kaydı, sayfa 28*

13.24

Bosch Video Kodlayıcı / Video Kod Çözücü sayfası

Bir Bosch Video Kodlayıcı / Video kod çözücüyü yapılandırmak için bkz. *Bosch Video Kodlayıcı / Video Kod Çözücü / Kamera sayfası, sayfa 207.*

13.25 iSCSI cihaz sayfası

Ana pencere > **Cihazlar** > Expand  >  ögesini genişletin >  ögesini genişletin >  ögesini genişletin

E Serisi bir iSCSI cihazı veya desteklenen başka bir iSCSI cihazı ekleyebilirsiniz.

Bkz.

- Manuel olarak bir iSCSI cihazı ekleme, sayfa 183
- Manuel olarak bir DSA E Series iSCSI cihazı ekleme, sayfa 184
- Bir iSCSI aygıtının konfigüre edilmesi, sayfa 186
- Bir LUN eklemek, sayfa 189
- LUN formatlamak, sayfa 191

13.25.1 iSCSI veri depolama havuzu

Ağ topolojisinin Video Recording Manager sistemiyle mantıksal olarak eşlenmesi için bir depolama havuzu kullanılabilir. Örneğin, hem depolama alanı hem de cihazlar olmak üzere 2 bina var ve ağ trafiğini bir binadan diğerine yönlendirmekten kaçınmak istiyorsunuz. Veri depolama havuzları, kameraları ve veri depolama sistemlerini önemli bir bakış açısıyla gruplandırmak üzere de kullanılabilir. Örneğin, sistemde birkaç çok önemli kameranın yanı sıra çok sayıda daha az önemli kamera da bulunur. Bu durumda, bunları iki veri depolama havuzunda gruplandırabilirsiniz; birini çok sayıda yedekleme özelliğiyle, diğerini de daha az sayıda yedeklemeyle gruplarsınız.

Veri depolama havuzu için ayarlayabileceğiniz yük dengeleme özellikleri şunlardır:

- Kayıt tercihleri (**Otomatik** veya **Hata durumu**)
- İkincil hedef kullanımı
İkincil hedef, atanmış birincil hedef arızalanırsa **Hata durumu** modu durumunda kullanılır. Bu seçenek (ikincil hedef) seçili değilse arızalanan bu birincil hedefe atanmış tüm cihazlarda kayıt durur.
Otomatik mod durumunda: Bir hedef arızalanırsa VRM Server, ilgili cihazların diğer veri depolama cihazlarına otomatik yeniden atanmasını gerçekleştirir. Bir hedef arızalı olduğu sırada VRM Server devre dışı kalırsa arızalı hedefte o anda kayıt yapan cihazlarda kayıt durur.
- Faaliyet dışı kalma süresi için blok ayırma
- Blok durumu kontrol zaman aralığı

Ayarlayabildiğiniz her havuz için bu havuz 2 TB'den büyük LUN'lara izin verir.

2 TB'den büyük LUN'lar ("büyük LUN'lar") aşağıdaki cihazlar tarafından desteklenmez:

- VRM 3.60'tan önceki cihazlar
- VSG cihaz yazılımı 6.30'dan önceki sürüm olan cihazlar
- Cihaz yazılımı sürümü 6.30'dan eski olan video kodlayıcılar

BVMSaşağıdaki işlemleri gerçekleştirmenizi engeller:

- Büyük LUN'lara izin veren bir havuza cihaz yazılım sürümü 6.30'dan eski cihazların eklenmesi veya taşınması.
- Büyük LUN'lara izin veren bir havuza bir ağa bağlı olmayan cihazların eklenmesi veya taşınması.
- Büyük LUN'lara izin vermeyen bir havuza büyük LUN'lar içeren bir iSCSI cihazın eklenmesi veya taşınması.

- Cihaz yazılım sürümü 6.30'dan eski cihazlar içeren bir havuzda büyük LUN'lara izin verilmesi.
- Büyük LUN'lar içeren iSCSI cihazlı bir havuzda büyük LUN'ların devre dışı bırakılması. Lütfen, cihaz yazılımı 6.30'dan eski olan cihazları büyük LUN'lara izin vermeyen bir havuza taşıyın.



Birincil VRM büyük LUN'lara izin veren bir havuza sahipse karşılık gelen Yedek (Mirrored) VRM bu ayarı devralır ve Yedek (Mirrored) VRM'nin karşılık gelen havuzunda **2 TB'tan büyük LUN'lara izin ver** onay kutusunu seçemez veya seçimini kaldıramazsınız. Büyük LUN'ları olan bir iSCSI cihazını Yedek (Mirrored) VRM'ye eklediyseniz, Birincil VRM'nin karşılık gelen havuzunda **2 TB'tan büyük LUN'lara izin ver** onay kutusunun işaretini kaldıramazsınız.

Bkz.

- *Havuz sayfası , sayfa 173*

13.25.2

Manuel olarak bir iSCSI cihazı ekleme

Ana pencere > **Cihazlar** >  >  simgesini genişletin >  simgesine sağ tıklayın > **iSCSI cihazı ekle** > **iSCSI cihazı ekle** iletişim kutusu
VRM'ye bir iSCSI cihazı eklemenizi sağlar.

iSCSI cihazı eklemek için:

1.  simgesine sağ tıklayıp **iSCSI cihazı ekle** öğesini tıklayın. **iSCSI cihazı ekle** iletişim kutusu görüntülenir.
2. iSCSI cihazının ekran adını, ağ adresini ve cihaz türünü girin ve **Tamam** seçeneğine tıklayın.
iSCSI cihazı seçilen VRM havuzuna eklenir.
Gerekliyse hedefleri ve LUN'ları ekleyin.

iSCSI cihazı ekle iletişim kutusu

Adı

Cihaz için bir görünen ad yazın.

Ağ Adresi

Cihaz için geçerli bir ağ adresi yazın.

iSCSI cihazı türü

Uygun cihaz tipini seçin.

Kullanıcı adı

Kimlik denetimi için bir kullanıcı adı yazın.

Şifre

Kimlik denetimi için bir şifre yazın.

İzlemeyi etkinleştir

iSCSI cihaz tipi olarak bir DIVAR IP cihazı seçilirse ve söz konusu DIVAR IP cihazının gipi için SNMP (Simple Network Management Protocol) izleme destekleniyorsa **İzlemeyi etkinleştir** onay kutusu işaretlidir.

DIVAR IP cihazının durumunun izlenmesini etkinleştirmek için bu onay kutusunu işaretleyin. BVMS artık DIVAR IP cihazının SNMP trap'lerini otomatik olarak alıp analiz eder ve durum izleme olayları ve alarmlarını (örneğin CPU, depolama, fan...) etkinleştirir. Varsayılan olarak yalnızca kritik alarmlar tetiklenir.

Not: DIVAR IP cihazında ilk olarak mutlaka SNMP'yi yapılandırın.

Not: Bu ayar yalnızca desteklenen cihazlarda kullanılabilir.

Bir DIVAR IP cihazında SNMP'yi yapılandırma hakkında daha fazla bilgi için ilgili DIVAR IP belgelerine bakın.

İlgili Konular

- *Tarama yoluyla VRM Cihazları ekleme, sayfa 164*

Bkz.

- *SNMP sayfası, sayfa 148*
- *SNMP izlemenin ayarlanması, sayfa 92*

13.25.3

Manuel olarak bir DSA E Series iSCSI cihazı ekleme

Ana pencere > **Cihazlar** >  >  öğesini genişletin > 

Başlatılmış olan E-Serisi iSCSI cihaz veya başlatılmamış olan E-Serisi iSCSI cihaz ekleyebilirsiniz.

Havuz büyük LUN'lar için etkinleştirilmişse 2 TB'den büyük LUN'lar ekleyebilirsiniz. 2 TB'den büyük LUN'lar ("büyük LUN'lar") aşağıdaki cihazlar tarafından desteklenmez:

- VRM 3.60'tan önceki cihazlar
- VSG cihaz yazılımı 6.30'dan önceki sürüm olan cihazlar
- Cihaz yazılımı sürümü 6.30'dan eski olan video kodlayıcılar

BVMSaşağıdaki işlemleri gerçekleştirmenizi engeller:



- Büyük LUN'lara izin veren bir havuza cihaz yazılım sürümü 6.30'dan eski cihazların eklenmesi veya taşınması.
 - Büyük LUN'lara izin veren bir havuza bir ağa bağlı olmayan cihazların eklenmesi veya taşınması.
 - Büyük LUN'lara izin vermeyen bir havuza büyük LUN'lar içeren bir iSCSI cihazın eklenmesi veya taşınması.
 - Cihaz yazılım sürümü 6.30'dan eski cihazlar içeren bir havuzda büyük LUN'lara izin verilmesi.
 - Büyük LUN'lar içeren iSCSI cihazlı bir havuzda büyük LUN'ların devre dışı bırakılması.
- Lütfen, cihaz yazılımı 6.30'dan eski olan cihazları büyük LUN'lara izin vermeyen bir havuza taşıyın.

Başlatılmış iSCSI cihazı eklemek için:



1.  simgesine sağ tıklayın ve ardından **DSA E-Serisi Cihaz Ekle**'ye tıklayın.
DSA E-Serisi Cihaz Ekle iletişim kutusu görüntülenir.
2. Yönetim IP adresini ve şifreyi yazın.
3. **Bağlan'a** tıklayın.
Bağlantı kurulmuşsa **Kontrol kartı** grubundaki ve/veya **İkinci Kontrol kartı** grubundaki alanlar doldurulur.
4. **Tamam** seçeneğini tıklayın.
Cihaz sisteme eklenir.
Kullanılabilir hedefler otomatik olarak taranır ve LUN'ları görüntülenir.
iSCSI cihazını kullanabilirsiniz.
Havuz büyük LUN'lar için etkinleştirilmişse ve iSCSI cihazının ayarlanmış büyük LUN'ları varsa **Büyük LUN** sütunu etkilenen LUN'lar için bir onay işareti gösterir.

Başlatılmayan iSCSI cihazı eklemek için:

1.  simgesine sağ tıklayın ve ardından **DSA E-Serisi Cihaz Ekle**'ye tıklayın.
DSA E-Serisi Cihaz Ekle iletişim kutusu görüntülenir.

2. Yönetim IP adresini ve şifreyi yazın.
3. **Bağlan'a** tıklayın.
Bağlantı kurulmuşsa **Kontrol kartı** grubundaki ve/veya **İkinci Kontrol kartı** grubundaki alanlar doldurulur.
4. **Tamam** seçeneğini tıklayın.
Cihaz sisteme eklenir.
5.  seçeneğine ve ardından  seçeneğine tıklayın.
6. **Temel Yapılandırma** sekmesine tıklayın.
7. İstedığınız LUN kapasitesini yazın.
2 TB'tan büyük bir değer yazarsanız havuzunuzu 2 TB'tan büyük LUN'lar için etkinleştirmeniz gerekir.
8. **Başlat** seçeneğine tıklayın.
LUN'lar oluşturulur.
9. **Kapat'a** tıklayın.
10. iSCSI cihazına sağ tıklayın ve ardından **Hedef Tara** seçeneğine tıklayın.
LUN'lar bilinmeyen bir durum ile görüntülenir.
11. Yapılandırmayı kaydedin ve etkinleştirin.
12. Tüm LUN'ları formatlayın.
13. Çift denetleyicili bir iSCSI cihazı eklediyseniz ilk denetleyiciden istenen LUN'ları kaldırın, ikinci denetleyiciye sağ tıklayın ve bu LUN'ları eklemek için **Hedef Tara'ya** tıklayın.

DSA E-Serisi Cihaz Ekle iletişim kutusu

Ana pencere > **Cihazlar** >  >  simgesini genişletin >  simgesine sağ tıklayın > **DSA E-Serisi Cihaz Ekle** > **DSA E-Serisi Cihaz Ekle** iletişim kutusu
Bir DSA E-Series iSCSI cihazı eklemenizi sağlar. Bu cihaz tipinde, iSCSI veri depolama IP adresinden farklı bir yönetim IP adresi vardır. Bu yönetim IP adresi aracılığıyla cihaz otomatik olarak algılanıp ayarlanır.

Adı

Cihaz için bir görünen ad yazın.

Yönetim adresi

Cihazın otomatik olarak yapılandırılması için IP adresini yazın.

Şifre:

Cihazın şifresini yazın.

DSA E Serisi tipi

Cihaz türünü görüntüler.

Ağ adresi iSCSI Kanalı

Cihazın iSCSI portunun IP adresini görüntüler. Varsa başka bir IP adresi seçebilirsiniz.

Yönetim adresi

Varsa ikincil denetleyicinin otomatik olarak yapılandırılması için IP adresini görüntüler. Varsa başka bir IP adresi seçebilirsiniz.

Ağ adresi iSCSI Kanalı

Varsa ikinci kontrol cihazının iSCSI bağlantı noktası IP adresini görüntüler. Varsa başka bir IP adresi seçebilirsiniz.

Bağlan



Cihazın ayarlarını algılamak için tıklayın.

Bağlantı kurulursa **Denetleyici** grubu ve **2. Denetleyici** grubu içindeki alanlar doldurulur.

Bkz.

- *Temel Ayarlar sayfası, sayfa 187*
- *LUN formatlamak, sayfa 191*

13.25.4**Bir iSCSI aygıtının konfigüre edilmesi**

Ana pencere > **Cihazlar** >  ögesini genişletin >  ögesini genişletin > 
VRM cihazlarını, iSCSI cihazlarını ve video kodlayıcıları ekledikten sonra, video kodlayıcılardan gelen video verilerinin iSCSI cihazlarında saklanmasını sağlamak veya bu iSCSI cihazlarından video verileri almak için aşağıdaki görevleri gerçekleştirin:

- iSCSI cihazının her hedefinde LUN'lar oluşturmak için varsayılan konfigürasyonu yürütün. Bu adım isteğe bağlıdır. Bu adımı, önceden ayarlanmış LUN'ları olan bir iSCSI cihazında gerçekleştirmeniz gerekmez.
- Varsayılan konfigürasyondan sonra hedefleri ve LUN'ları Cihaz Ağacına eklemek için iSCSI cihazını tarayın.



Not:

Tüm iSCSI cihazları varsayılan konfigürasyon ve otomatik IQN adreslemesini desteklemez.

Ön koşul:

iSCSI cihazı geçerli IP adresleriyle ayarlanmalıdır.







DSA E-Series iSCSI cihazının temel yapılandırmasını gerçekleştirmek için:

- ▶ Uygun VRM cihazı  ve  seçeneğini genişletin, uygun iSCSI cihazı  seçeneğini tıklayın.
- 1. **Temel Yapılandırma** sekmesine tıklayın.
- 2. İsteddiğiniz LUN kapasitesini yazın.
2 TB'tan büyük bir değer yazarsanız havuzunuzu 2 TB'tan büyük LUN'lar için etkinleştirmeniz gerekir.
- 3. **Başlat** seçeneğine tıklayın.
LUN'lar oluşturulur.
- 4. **Kapat**'a tıklayın.
- 5. iSCSI cihazına sağ tıklayın ve ardından **Hedef Tara** seçeneğine tıklayın.
LUN'lar bilinmeyen bir durum ile görüntülenir.
- 6. Yapılandırmayı kaydedin ve etkinleştirin.
- 7. Tüm LUN'ları formatlayın.
- 8. Çift denetleyicili bir iSCSI cihazı eklediyseniz ilk denetleyiciden istenen LUN'ları kaldırın, ikinci denetleyiciye sağ tıklayın ve bu LUN'ları eklemek için **Hedef Tara**'ya tıklayın.

Diğer iSCSI cihazlarında temel yapılandırma gerçekleştirmek için:

1. **Temel Yapılandırma** sekmesini tıklayın.
2. İstenen LUN sayısını yazın.
3. **Ayarla** simgesine tıklayın.
LUN'lar oluşturulur.
4. **Kapat** simgesine tıklayın.
5. iSCSI cihazına sağ tıklayın ve ardından **Hedef Tara** seçeneğine tıklayın.
LUN'lar bilinmeyen bir durum ile görüntülenir.
6. Yapılandırmayı kaydedin ve etkinleştirin.
7. Tüm LUN'ları formatlayın.

Diğer iSCSI cihazları için IQN eşleştirmesi gerçekleştirmek için:

1. Uygun VRM cihazı  ve  seçeneğini genişletin, uygun iSCSI cihazı  seçeneğini tıklayın.
2.  seçeneğini sağ tıklayıp **Harita IQN** ögesini tıklayın. iqn-Mapper iletişim kutusu görüntülenir ve işlem başlatılır. Seçili VRM cihazına atanmış video kodlayıcılar değerlendirilir ve IQN'leri bu iSCSI cihazına eklenir.
3. Ayarları kaydetmek için  seçeneğini tıklayın.
4. Ayarlamayı etkinleştirmek için  seçeneğini tıklayın.

Bkz.

- *Temel Ayarlar sayfası, sayfa 187*
- *Yük Dengeleme iletişim kutusu, sayfa 188*
- *iqn-Mapper iletişim kutusu, sayfa 191*
- *LUN formatlamak, sayfa 191*

13.25.5

Temel Ayarlar sayfası

Ana pencere > **Cihazlar** >  genişlet >  genişlet >  genişlet >  ögesini tıklayın > **Temel Yapılandırma** sekmesi

Görüntülenen seçenekler iSCSI veri depolama sisteminin kullanılan tipine bağlı olarak farklılık gösterebilir.

iSCSI cihazınızın temel ayarlarını gerçekleştirmenizi sağlar. iSCSI sabit disk sürücüsünde LUN'lar oluşturur ve bu LUN'ları biçimlendirirsiniz.

Yalnızca, cihaz Bosch tarafından desteklenen iSCSI veri depolama sistemlerinden biriye örneğin DSA veya DLS 1x00'sa görüntülenir.



Uyarı!

E Serisinin temel ayarlarının yapılmasından sonra sistemin yeniden başlaması uzun saatlere (hatta günlere) gerek duyar. Bu aşamada performansın tamamı kullanılamaz ve 1.5 aşamasında formatlama başarısızlıkla sonuçlanabilir.

Fiziksel kapasite [GB]

Veri depolama sisteminin toplam kapasitesi hakkında bilgiler.

LUN sayısı

LUN sayısını değiştirebilirsiniz.



Uyarı!

LUN sayısını değiştirirseniz tüm iSCSI sistemi yeniden düzenlenir ve sistemde kaydedilen tüm görüntüler kaybolur.

Bu nedenle değişiklik yapmadan önce kayıtları kontrol edin ve önemli kayıtları yedekleyin.

Yeni LUN'ların kapasitesi [GB]

256, bir depolama dizisinin maksimum LUN sayısı olduğundan LUN boyutu çok küçük bir değere ayarlanmamalıdır. Aksi takdirde, ek bir raf monte edilirse gelecekte başka LUN oluşturulamaz.

Hedef yedek diskler

Kullanıcının sistemde bulunmasını istediği yedek disk sayısı.

Gerçek yedek diskler

O anda sistemde bulunan yedek disk sayısı. Örneğin veri depolama sisteminin manuel olarak yeniden ayarlanması veya disklerin bozulması gibi nedenlerle bu sayı yukarıdakinden farklı olabilir.

Başlangıç durumu (%)

Başlatma sırasında ek bilgiler görüntülenir. Başlatma işlemi tamamlandığında (%100), tüm LUN'ları bir kez daha silme fırsatınız da olacaktır.

RAID-DP (güvenilirlik odaklı)

RAID tipi olarak RAID-4 kullanmak istemiyor ama daha güvenli bir RAID tipi olan RAID-DP kullanmayı tercih ediyorsanız bu seçeneği etkinleştirin.

RAID 6 (güvenilirlik odaklı)

RAID tipi olarak RAID-5 kullanmak istemiyor ama daha güvenli bir RAID tipi olan RAID 6 kullanmayı tercih ediyorsanız bu seçeneği seçin.





Ek bilgiler

Örneğin veri depolama sisteminin doğru ayarlanmadığı, bu nedenle de kurulumun gerçekleşmeyeceği gibi ek bilgileri görüntüler.

Bkz.

– *Manuel olarak bir DSA E Series iSCSI cihazı ekleme, sayfa 184*





13.25.6**Yük Dengeleme iletişim kutusu**

Ana pencere > **Cihazlar** >  öğesini genişletin >  öğesini genişletin >  öğesini genişletin >  öğesini sağ tıklayın > **Yük Dengeleme...** komutu > **Yük Dengeleme** iletişim kutusu

Ön koşul: Otomatik kayıt modunu ayarlayın.



Her iSCSI sistemi için izin verilen bit hızı ve eş zamanlı iSCSI bağlantı sayısının üst sınırını ayarlayın. Bu sınırlar aşırsa, veri artık iSCSI sistemine yazılmaz ve veriler kaybedilir. Desteklenen sistemler için (örneğin, Bosch RAID, NetApp ve DLA), varsayılan değerleri kullanın. Başka marka bir cihaz için, o cihazın belgelerine bakın. Küçük değerlerle test etmeye başlayın.

13.25.7**Bir iSCSI sistemini başka bir havuza taşıma (Havuzu değiştir...)**





Ana pencere > **Cihazlar** >  öğesini genişletin >  öğesini genişletin >  öğesini genişletin >  öğesini

Bir cihazı aynı VRM cihazı içinde bir havuzdan diğerine hiçbir kayıt kaybı yaşamadan taşırsınız.

Taşımak için:

1.  /  /  simgesine sağ tıklayın ve **Havuzu Değiştir...**'e tıklayın. **Havuzu değiştir** iletişim kutusu görüntülenir.
2. **Yeni Havuz:** listesinden istediğiniz havuzu seçin.
3. **Tamam** seçeneğini tıklayın. Cihaz seçili havuza taşınır.

13.25.8**LUN'lar sayfası**

Ana pencere > **Cihazlar** >  genişlet >  genişlet >  genişlet >  genişlet > 

LUN'ları eklemenizi, kaldırmanızı veya formatlamanızı ve LUN'lardaki bilgileri görüntülemenizi sağlar.

Ekle

LUN Ekle iletişim kutusunu görüntülemek için tıklayın.

Kaldır

Seçili satırları kaldırmak için tıklayın. Bir satır seçmek için sol taraftaki satır başlığını tıklayın. Her satır bir LUN'u temsil eder. Bir mesaj kutusu görüntülenir.

LUN'u Formatla

Seçili LUN'u biçimlendirmek için tıklayın. Bir mesaj kutusu görüntülenir.

Biçim

LUN'yi seçmek için onay kutusuna tıklayın ve ardından **LUN'u Formatla**'e tıklayın.

LUN

LUN adını gösterir.

Boyut [GB]

LUN'un maksimum kapasitesini gösterir.

Büyük LUN

Her hücre bir LUN'un 2 TB'den büyük olup olmadığını gösterir.

Durum

LUN'un durumunu gösterir.



İlerleme

Formatlama işleminin ilerleyişini gösterir.

Bkz.

- *Havuz sayfası , sayfa 173*
- *Bir LUN eklemek, sayfa 189*
- *Tarama yoluyla VRM Cihazları ekleme, sayfa 164*

13.25.9**Bir LUN eklemek**

Ana pencere > **Cihazlar** >  öğesini genişletin >  öğesini genişletin > 
Ağ taraması genellikle, istediğiniz iSCSI cihazlarını, hedefleri ve LUN'leri ile birlikte otomatik olarak ekler. Ağ taramanız işe yaramazsa veya iSCSI cihazınızı fiili olarak ağınıza entegre olmadan önce manuel olarak ayarlamak isterseniz iSCSI cihazınızda bir hedef oluşturun ve bu hedef üzerinde bir veya daha fazla LUN oluşturunuz.

Havuz büyük LUN'lar için etkinleştirilmişse 2 TB'den büyük LUN'lar ekleyebilirsiniz. 2 TB'den büyük LUN'lar ("büyük LUN'lar") aşağıdaki cihazlar tarafından desteklenmez:

- VRM 3.60'tan önceki cihazlar
- VSG cihaz yazılımı 6.30'dan önceki sürüm olan cihazlar
- Cihaz yazılımı sürümü 6.30'dan eski olan video kodlayıcılar

BVMSaşağıdaki işlemleri gerçekleştirmenizi engeller:

- Büyük LUN'lara izin veren bir havuza cihaz yazılım sürümü 6.30'dan eski cihazların eklenmesi veya taşınması.
 - Büyük LUN'lara izin veren bir havuza bir ağa bağlı olmayan cihazların eklenmesi veya taşınması.
 - Büyük LUN'lara izin vermeyen bir havuza büyük LUN'lar içeren bir iSCSI cihazın eklenmesi veya taşınması.
 - Cihaz yazılım sürümü 6.30'dan eski cihazlar içeren bir havuzda büyük LUN'lara izin verilmesi.
 - Büyük LUN'lar içeren iSCSI cihazlı bir havuzda büyük LUN'ların devre dışı bırakılması.
- Lütfen, cihaz yazılımı 6.30'dan eski olan cihazları büyük LUN'lara izin vermeyen bir havuza taşıyın.

Ekleme için:

1. Gerekirse **2 TB'tan büyük LUN'lara izin ver**'i seçmek için tıklayın.

iSCSI



2.  simgesine sağ tıklayın ve **Hedef Tara**'ya tıklayın.



Hedef  eklenir.

3. Hedefe tıklayın.

LUN'lar sayfası görüntülenir.

4. **Ekle** seçeneğine tıklayın.

LUN Ekle iletişim kutusu görüntülenir.

5. İstedığınız LUN sayısını girin **Tamam**'a tıklayın.



LUN yeni bir satır olarak tabloya eklenir.



İstedığınız her LUN için bu adımı tekrarlayın.

Notlar:

- Bir LUN'u kaldırmak için, **Kaldır** seçeneğini tıklayın. Video verileri bu LUN üzerinde kalır.
- Bir LUN'u formatlamak için, **LUN'u Formatla** seçeneğini tıklayın. Bu LUN üzerindeki tüm veriler silinir!

LUN Ekle iletişim kutusu

Ana pencere > **Cihazlar** >  simgesini genişletin >  simgesini genişletin > 

 simgesini genişletin >  simgesini genişletin >  > **Ekle**'ye tıklayın

Bir LUN eklemenizi sağlar.

Id





İstedığınız LUN'in kimliğini girin.

Bkz.

- *Havuz sayfası , sayfa 173*
- *LUN'lar sayfası, sayfa 189*

13.25.10

LUN formatlamak

Ana pencere > **Cihazlar** >  simgesini genişletin >  genişlet >  simgesini genişletin >  simgesini genişletin >  simgesini genişletin > LUN'u, ilk kullanıma hazırlamak için biçimlendirebilirsiniz.

**Uyarı!**

Biçimlendirmenin ardından LUN'daki tüm veriler silinir.

Yapılandırmak için:





1. İstenen LUN'yi seçin ve **Biçim** sütununda, işaretlemek için tıklayın.
2. **LUN'u Formatla** simgesini tıklayın.
3. Görüntülenen mesajı dikkatlice okuyun ve istenirse mesajı onaylayın. Seçilen LUN biçimlendirilir. Bu LUN üzerinde tüm veriler silinir.

Bkz.

– *LUN'lar sayfası, sayfa 189*

13.25.11

iqn-Mapper iletişim kutusu





Ana pencere > **Cihazlar** >  genişlet >  genişlet >  genişlet >  öğesini sağ tıklayın > **Harita IQN**
IQN eşleştirme işlemini başlatmanızı sağlar.

Bkz.

- *Tarama yoluyla VRM Cihazları ekleme, sayfa 164*
- *Bir iSCSI aygıtının konfigüre edilmesi, sayfa 186*

13.26

Video Streaming Gateway cihaz sayfası

Ana pencere > **Cihazlar** >  genişlet >  genişlet >  genişlet >  öğesini sağ tıklayın > **Harita VSG**
Bu bölümde, sisteminizdeki VSG cihazını yapılandırma hakkında bilgiler vardır. Aşağıdaki video kodlayıcı tiplerini eklemenize ve konfigüre etmenize olanak sağlar:

- Bosch video kodlayıcılar
- ONVIF video kodlayıcılar
- JPEG video kodlayıcılar
- RTSP video kodlayıcılar

Tarama aracılığıyla VSG cihazları eklemek için:

1.  simgesine sağ tıklayıp **Video Streaming Gateway'leri Tara**'ya tıklayın. **BVMS Scan Wizard** iletişim kutusu görüntülenir.
2. Gerekli VSG cihazları ile istediğiniz VRM havuzunu seçin ve cihazları VRM havuzuna atamak için **Ata**'a tıklayın.
3. **İleri >>** öğesine tıklayın. Sihirbazın **Cihazlarda Kimlik Denetimi Yap** iletişim kutusu görüntülenir.

- Şifreyle korunan her cihazın şifresini yazın.
Birkaç saniye boyunca şifre alanına başka karakter yazmadığınızda veya şifre alanının dışına tıkladığınızda şifre kontrolü otomatik olarak yapılır.
Tüm cihazların şifreleri aynıysa bu şifreyi ilk **Şifre** alanına girebilirsiniz. Ardından bu alana sağ tıklayıp **Hücreyi sütuna kopyala**'ya tıklayın.

Durum sütununda, sorunsuz gerçekleşen oturum açma işlemleri  simgesiyle gösterilir.

Sorun yaşanan oturum açma işlemleri ise  ile belirtilir

- Bitir**'e tıklayın.

Cihaz, Cihaz Ağacına eklenir.

Yeni bir VSG sürüm 7.0 veya üzeri eklerseniz **Güvenli bağlantı** onay kutusu varsayılan olarak seçilir.



Güvenli veya güvensiz bağlantıyı değiştirmek için **Video Akış Ağ Geçidini Düzenle** komutunu kullanın ve **Güvenli bağlantı** onay kutusunu seçin veya seçimini kaldırın.

Bkz.

- *Bir Video Streaming Gateway'i düzenleme, sayfa 193*
- *ONVIF sayfası, sayfa 224*

13.26.1

Manuel olarak bir Video Streaming Gateway ekleme

Ana pencere > **Cihazlar** >  öğesini genişletin > 
VSG cihazlarını bir VRM havuzuna ekleyebilirsiniz.

VSG cihazını manuel olarak eklemek için:

-  simgesine sağ tıklayın ve **Video Akış Ağ Geçidi Ekle**'ye tıklayın.
Video Streaming Gateway Ekle iletişim kutusu görüntülenir.
 - VSG cihazınız için gerekli ayarları yapın.
 - Ekle**'e tıklayın.
- ⇒ VSG cihazı sisteme eklenir. Bu VSG cihazına atanan kameralar kaydedilir.

Video Streaming Gateway Ekle iletişim kutusu

 simgesini sağ tıklayın > **Video Akış Ağ Geçidi Ekle** > **Video Streaming Gateway Ekle** iletişim kutusu

Ad

Cihaz için istenen bir görünen ad yazın.

Kullanıcı adı

Cihazda kimlik denetimi yapılırken kullanılan kullanıcı adını yazın. Bu kullanıcı adı genellikle şudur: service

Ağ Adresi / Port

Cihazınızın IP adresini yazın.

Güvenli bağlantı onay kutusu seçiliyse port otomatik olarak HTTPS portu olarak değişir.

Varsayılan port kullanılmıyorsa veya VSG örnekleri farklı bir sırada yapılandırılmışsa port numarasını değiştirebilirsiniz.

Varsayılan portlar

VSG örneği	rcpp portu	HTTPS portu
1	8756	8443
2	8757	8444
3	8758	8445
4	8759	8446
5	8760	8447
6	8761	8448
7	8762	8449

Şifre

Cihazda kullanıcı girişi yapmak için geçerli şifreyi yazın.

Show password

Girilen şifrenin görüntülenmesini etkinleştirmek için buna tıklayın. Şifreyi hiç kimsenin göremediğinden emin olun.

Güvenlik

HTTPS destekleniyorsa **Güvenli bağlantı** onay kutusu varsayılan olarak seçilidir. VSG, VSG sürüm 7.0'dan itibaren güvenli bağlantıyı desteklemektedir.

**Uyarı!**

BVMS sürüm 10.0 ve üzerine geçiş yapıyorsanız, **Güvenli bağlantı** onay kutusu varsayılan olarak işaretli değildir ve bağlantı güvensizdir (rcpp).

Güvenli veya güvensiz bağlantıyı değiştirmek için **Video Akış Ağ Geçidini Düzenle** komutunu kullanın ve **Güvenli bağlantı** onay kutusunu seçin veya seçimini kaldırın.

Test Et

Yukarıda girdiğiniz kimlik bilgileriyle cihazda kullanıcı girişi yapmak için tıklayın.

Bkz.

– *Bir Video Streaming Gateway'i düzenleme, sayfa 193*

13.26.2**Bir Video Streaming Gateway'i düzenleme**

Ana pencere > **Cihazlar** >  genişlet >  genişlet >  genişlet > 

Güvenli/güvensiz bağlantıyı değiştirmek için:

-  simgesine sağ tıklayın.
- Video Akış Ağ Geçidini Düzenle**'ye tıklayın.
Video Akış Ağ Geçidini Düzenle iletişim kutusu görüntülenir.
- Güvenli bağlantı** onay kutusunu seçin.
Kullanılan port otomatik olarak HTTPS portu olarak değişir.
Ya da
Güvenli bağlantı onay kutusunun seçimini kaldırın.
Kullanılan port otomatik olarak rcpp portu olarak değişir.





**Uyarı!**

Daha yeni bir sürüme yükselttikten sonra, güvenli bağlantıya geçmenizi öneririz.

Bkz.

– Manuel olarak bir Video Streaming Gateway ekleme, sayfa 192

13.26.3**VSG'ye kamera eklenmesi**

Ana pencere > **Cihazlar** >  öğesini genişletin >  öğesini genişletin >  öğesini genişletin >  öğesini genişletin >

VSG cihazınıza aşağıdaki cihazları ekleyebilirsiniz:

- Bosch marka video kodlayıcılar
- ONVIF kameralar
- JPEG kameralar
- RTSP video kodlayıcılar

Çevrimdışı olarak VSG video kodlayıcılar eklediyseniz bunların durumunu yenileyebilirsiniz.

Ekleme için:

1.  öğesini sağ tıklayın, **Video kodlayıcı/kamera ekle** seçeneğine gidin ve istenen komutu tıklayın.
 2. Cihazı eklemek için iletişim kutusunda gerekli ayarları yapın.
 3. **Tamam** simgesini tıklayın.
- Cihaz eklenir.





Yenileme için:

- ▶ İsteddiğiniz video kodlayıcıyı sağ tıklayın ve **Durumu yenile**'yi tıklayın. Cihazın özellikleri alınır.

Bkz.

- Bosch Video Kodlayıcı Ekle iletişim kutusu, sayfa 194
- ONVIF Video Kodlayıcı Ekle iletişim kutusu, sayfa 195
- JPEG Kamerası Ekle iletişim kutusu, sayfa 197
- RTSP Video Kodlayıcı Ekle iletişim kutusu, sayfa 198

13.26.4**Bosch Video Kodlayıcı Ekle iletişim kutusu**

Ana pencere > **Cihazlar** >  öğesini genişletin >  öğesini genişletin >  öğesini genişletin >  öğesini sağ tıklayın > **Video kodlayıcı/kamera ekle** > **Bosch Video Kodlayıcı** komutu

VSG cihazınıza Bosch'tan video kodlayıcı ekleyebilirsiniz.

Ad

Cihaz için istenen bir görünen ad yazın.

Ağ adresi

Cihazın ağ adresini yazın.

Tip

Destekleniyorsa, algılanan cihaz tipini görüntüler.

Kullanıcı adı

Cihazda kimlik denetimi yapılırken kullanılan kullanıcı adını yazın. Bu kullanıcı adı genellikle şudur: service

Şifre

Cihazda kullanıcı girişi yapmak için geçerli şifreyi yazın.

Show password

Girilen şifrenin görüntülenmesini etkinleştirmek için buna tıklayın. Şifreyi hiç kimsenin göremediğinden emin olun.

Test Et

Yukarıda girdiğiniz kimlik bilgileriyle cihazda kullanıcı girişi yapmak için tıklayın.

Özellikler

Bu cihaz için kullanılabilir olan istenen özellikleri etkinleştirmek için tıklayın.

Ses	Bu cihazda kullanılabilirse sesi etkinleştirmek için tıklayın.
PTZ	Bu cihazda kullanılabilirse PTZ'yi etkinleştirmek için tıklayın.
Kamera protokolü	<p>TCP İnternette iletim ve/veya kayıpsız veri iletimi için kullanılır. Hiçbir veri paketinin kaybolmamasını sağlar. Bant genişliği gereksinimi yüksek olabilir. Cihaz bir güvenlik duvarının arkasındaysa kullanın. Çoklu yayını desteklemez.</p> <p>UDP Özel ağlarda bağlantısız ve hafif veri aktarımı için kullanılır. Veri paketleri kaybolabilir. Bant genişliği gereksinimi düşük olabilir. Çoklu yayını destekler.</p>
Video girişi 1'i kullanın - Video girişi 4'ü kullanın	Çok kanallı bir cihazı yapılandırıyorsanız, video girişlerini seçmek için tıklayın.

Bkz.

– VSG'ye kamera eklenmesi, sayfa 194

13.26.5**ONVIF Video Kodlayıcı Ekle iletişim kutusu**

Ana pencere > **Cihazlar** >  öğesini genişletin >  öğesini genişletin >  öğesini

genişletin >  öğesini sağ tıklayın > **Video kodlayıcı/kamera ekle** > **ONVIF Video Kodlayıcı Ekle** komutu

veya

Ana pencere > **Cihazlar** >  öğesini sağ tıklayın > **ONVIF Video Kodlayıcı Ekle** komutu

Bir ONVIF video kodlayıcıyı VSG cihazınıza veya yalnızca canlı video kodlayıcı olarak ekleyebilirsiniz.

Kamera Tablosunda, kayıt ve canlı görüntü için kullanılan profili yapılandırmanız gerekir.

BVMS 10.0'dan itibaren, ONVIF video kodlayıcı olayları VSG veya ONVIF video kodlayıcısından doğrudan alınabilmektedir. Yeni bir ONVIF video kodlayıcısı eklerseniz **ONVIF olaylarını VSG'den al (Profile S, T)** onay kutusu varsayılan olarak seçilir ve Profil T desteklenir. Aşağıdaki özellikler yalnızca bir VSG cihazı aracılığıyla sisteminize bir ONVIF video kodlayıcı eklenirse desteklenir:

- ONVIF video kodlayıcı olayları VSG'den alınır varsayılan ONVIF olayları zaten eşlenmiştir.
- Operatör Operator Client'ta rölelerin açıp kapatabilir.



Uyarı!

ONVIF olayları VSG'den yalnızca VSG sürüm 7.0'dan itibaren alınabilmektedir. BVMS sürüm 10.0'a geçiş yapıyorsanız mevcut ONVIF video kodlayıcısı olayları doğrudan ONVIF video kodlayıcısından alınır. VSG'yi sürüm 7.0 ile güncellenmeniz gerekir.

Ad

Cihaz için istenen bir görünen ad yazın.

Ağ Adresi / Port

Cihazın ağ adresini yazın. Gerekirse port numarasını değiştirin.

Kullanıcı adı

Cihazda kimlik denetimi yapılırken kullanılan kullanıcı adını yazın. Bu kullanıcı adı genellikle şudur: service

Şifre

Cihazda kullanıcı girişi yapmak için geçerli şifreyi yazın.

Show password

Girilen şifrenin görüntülenmesini etkinleştirmek için buna tıklayın. Şifreyi hiç kimsenin göremediğinden emin olun.

Test Et

Yukarıda girdiğiniz kimlik bilgileriyle cihazda kullanıcı girişi yapmak için tıklayın.

Güvenli bağlantı

Bir ONVIF video kodlayıcıdan VSG cihazınıza aktarılan canlı videonun güvenli bağlantısını etkinleştirebilirsiniz.

Not:

Etkinleştirildiğinde, Operator Client'ın kullanıcısı akışı UDP ve UDP çoklu yayın olarak değiştiremez.

Etkinleştirildiğinde, ANR etkilenen cihaz için çalışmaz.

Etkinleştirildiğinde, cihaz yazılımı 6.30'dan eski olan video kodlayıcılarda video kodlayıcıdan kayıttan izleme çalışmaz.



Uyarı!

Port 443, varsayılan olarak ayarlanır. Port numarasını video kodlayıcıdaki yapılandırılan HTTPS portuyla eşleştirecek şekilde düzenleyebilirsiniz.

Yapılandırılan port numarası anımsanmaz.

Özellikler

Cihaz tipi	Alınan cihaz türünü görüntüler.
Üretici	Alınan üretici adını görüntüler.
Model	Alınan model adını görüntüler.

Cihaz yazılımı sürümü	Alınan cihaz yazılımı sürümünü görüntüler.
Yardımcı komutlar	Onay kutusu seçiliyse yardımcı komutlar desteklenir.
Video girişi kanal sayısı	İstediğiniz video girişi sayısını girin.
Ses girişi kanal sayısı	İstediğiniz ses girişi sayısını girin.
Alarm girişlerinin sayısı	İstediğiniz alarm girişi sayısını girin.
Röle sayısı	İstediğiniz röle sayısını girin.
Atanan Gateway kanalı/ kanalları	İstediğiniz ağ geçidi kanalı sayısını girin.
Kamera protokolü	İstediğiniz kamera protokolünü seçin.
{0} video girişini kullan	İlgili video girişini kullanmak için onay kutusunu seçin.
ONVIF profili	Destekleniyorsa yapılandırmak istediğiniz profili seçin.



Uyarı!





Video Streaming Gateway ayarları seçenekleri yalnızca canlı video kodlayıcı olarak eklenen ONVIF video kodlayıcı için kullanılamaz.

Bkz.

- VSG'ye kamera eklenmesi, sayfa 194

13.26.6

JPEG Kamerası Ekle iletişim kutusu

Ana pencere > **Cihazlar** >  öğesini genişletin >  öğesini genişletin >  öğesini genişletin >  öğesini sağ tıklayın > **Video kodlayıcı/kamera ekle** > **JPEG kamera** komutu VSG cihazınıza JPEG kamerası ekleyebilirsiniz.

Ad

Cihaz için istenen bir görünen ad yazın.

URL

JPEG kamerasının / RTSP kamerasının URL'sini girin.

Bir Bosch JPEG kamerası için, aşağıdaki dizeyi yazın:

```
http://<ip-address>/snap.jpg?jpegCam=<channel_no.>
```

Bir Bosch RTSP kamerası için, aşağıdaki dizeyi yazın:

```
rtsp://<ip-address>/rtsp_tunnel
```

Kullanıcı adı

Cihazda kimlik denetimi yapılırken kullanılan kullanıcı adını yazın. Bu kullanıcı adı genellikle şudur: service

Şifre

Cihazda kullanıcı girişi yapmak için geçerli şifreyi yazın.

Show password

Girilen şifrenin görüntülenmesini etkinleştirmek için buna tıklayın. Şifreyi hiç kimsenin göremediğinden emin olun.

Test Et

Yukarıda girdiğiniz kimlik bilgileriyle cihazda kullanıcı girişi yapmak için tıklayın.



Özellikler

Video girişi kanal sayısı	Varsa mevcut video girişi sayısını girin.
Kare hızı [ips]	İstedığınız kare hızını girin.

Bkz.

– VSG'ye kamera eklenmesi, sayfa 194

13.26.7**RTSP Video Kodlayıcı Ekle iletişim kutusu**

Ana pencere > **Cihazlar** >  ögesini genişletin >  ögesini genişletin >  ögesini

genişletin >  ögesini sağ tıklayın > **Video kodlayıcı/kamera ekle** > **RTSP kamera** komutu VSG cihazınıza RTSP video kodlayıcı ekleyebilirsiniz.

Ad

Cihaz için istenen bir görünen ad yazın.

URL

JPEG kameranızın / RTSP kameranızın URL'sini girin.

Bir Bosch JPEG kamerası için, aşağıdaki dizeyi yazın:

`http://<ip-address>/snap.jpg?jpegCam=<channel_no.>`

Bir Bosch RTSP kamerası için, aşağıdaki dizeyi yazın:

`rtsp://<ip-address>/rtsp_tunnel`

Kullanıcı adı

Cihazda kimlik denetimi yapılırken kullanılan kullanıcı adını yazın. Bu kullanıcı adı genellikle şudur: service

Şifre

Cihazda kullanıcı girişi yapmak için geçerli şifreyi yazın.

Show password

Girilen şifrenin görüntülenmesini etkinleştirmek için buna tıklayın. Şifreyi hiç kimsenin göremediğinden emin olun.

Test Et

Yukarıda girdiğiniz kimlik bilgileriyle cihazda kullanıcı girişi yapmak için tıklayın.





Özellikler

Video girişi kanal sayısı	Varsa mevcut video girişi sayısını girin.
----------------------------------	-------------------------------------------



Bkz.

– VSG'ye kamera eklenmesi, sayfa 194

13.26.8**Bir VSG'yi başka bir havuza taşıma (Havuzu değiştir)**

Ana pencere > **Cihazlar** >  ögesini genişletin >  ögesini genişletin >  > 
 Bir cihazı aynı VRM cihazı içinde bir havuzdan diğerine hiçbir kayıt kaybı yaşamadan taşırsınız.



Taşımak için:

-  /  /  simgesine sağ tıklayın ve **Havuzu Değiştir...**'e tıklayın. **Havuzu değiştir** iletişim kutusu görüntülenir.

2. **Yeni Havuz:** listesinden istediğiniz havuzu seçin.
3. **Tamam** seçeneğini tıklayın.
Cihaz seçili havuza taşınır.

13.26.9

Çoklu yayını yapılandırma (çoklu yayın sekmesi)

Ana pencere > **Cihazlar** >  simgesini genişletin >  simgesini genişletin > 



simgesini genişletin > 

Video Streaming Gateway cihazına atanan her kamera için bir çoklu yayın adresi ve port ayarlayabilirsiniz.

Çoklu yayını ayarlamak için:

1. Çoklu yayını etkinleştirmek için istenen onay kutusunu seçin.
2. Geçerli bir çoklu yayın adresi ve bir port numarası yazın.
3. Gerekirse, sürekli çoklu yayın akışını ayarlayın.

Çoklu Yayın sekmesi

Ana pencere > **Cihazlar** >  simgesini genişletin >  simgesini genişletin > 

simgesini genişletin >  > **Ağ** sekmesi > **Çoklu Yayın** sekmesi

Atanan kameralar için çoklu yayın ayarlarını yapmanızı sağlar.

Devreye Al

Bu kamera için çoklu yayını etkinleştirmek üzere buna tıklayın.

Çoklu Yayın (multicast) Adresi

Geçerli bir çoklu yayın IP adresi girin (224.0.0.0 - 239.255.255.255 aralığında).

1.0.0.0 girin. Cihazın MAC adresine göre tekil bir çoklu yayın IP adresi otomatik olarak girilir.

Port

Güvenlik duvarı kullanıldığında, güvenlik duvarında engellenmeyen bir port olarak ayarlanmış bir port değeri girin.



Akış

Anahtara kesintisiz çoklu yayın akışını etkinleştirmek için tıklayın. Bu, çoklu yayın bağlantısının öncesinde bir RCP+ kayıt olmadığı anlamına gelir. Video kodlayıcı her zaman tüm verileri ağ anahtarına gönderir. Buna karşılık, ağ anahtarı (IGMP çoklu yayın filtreleme desteklenmiyorsa veya ayarlanmamışsa) bu verileri tüm portlara göndererek ağ anahtarının aşırı yüklenmesine neden olur.

Bosch'a ait olmayan bir cihaz kullanırken çoklu yayın akışı almak isterseniz yayın seçeneğinin seçilmesi gerekir.

13.26.10

Günlük defterine kaydı yapılandırma (gelişmiş sekmesi)

Ana pencere > **Cihazlar** >  genişlet >  genişlet >  genişlet >  > **Servis** sekmesi > **Gelişmiş** sekmesi

Video Akış Ağ Geçidi için günlük kaydı tutmayı etkinleştirmenizi sağlar.

Günlük dosyalarının genellikle saklandığı dizin:

C:\Program Files (x86)\Bosch\Video Streaming Gateway\log

VSG sürüm 7.0'dan itibaren, günlük dosyalarının genellikle saklandığı dizin:

C:\ProgramData\Bosch\VSG\log

Not: VSG 7.0 veya üzerine yükseltiyorsanız önceki kayıt dosyaları otomatik olarak bu konuma taşınır.

Eski VSG sürümlerindeki kayıt dosyaları genellikle şu yolda saklanır:

C:\Program Files (x86)\Bosch\Video Streaming Gateway\log

Gelişmiş sekmesi

RCP+ kaydı

RCP+ kayıt özelliğini etkinleştirmek için tıklayın.

Hata ayıklama kaydı

Hata ayıklama kaydı özelliğini etkinleştirmek için tıklayın.

RTP kaydı

RTP kayıt özelliğini etkinleştirmek için tıklayın.

Saklama süresi (gün)

İstenen gün sayısını seçin.

Tüm hafıza döküm dosyası

Bu onay kutusunu yalnızca gerekirse, örneğin Teknik Müşteri Hizmetleri ekibi ana belleğin eksiksiz bir özetini isterse seçin.

Telnet desteği

Telnet protokolü ile erişim desteklenecekse bu onay kutusunu seçin. Sadece gerekirse seçin.







Uyarı!

Yoğun bir şekilde günlük kaydı yapılması, oldukça fazla CPU gücü ve HDD kapasitesi gerektirir. Sürekli çalışma durumunda yoğun bir şekilde günlük kaydı yapmayın.

13.26.11

ONVIF Camera Event Driver Tool'u Configuration Client'tan başlatma

Ana pencere > **Cihazlar** >  genişlet >  genişlet >  genişlet > 
ONVIF Camera Event Driver Tool'u seçilen VSG için doğrudan Configuration Client'tan başlatabilirsiniz.

Not: Bu programı Windows başlat menüsünden de başlatabilirsiniz.

Ayrıca ONVIF Camera Event Driver Tool ONVIF olaylarını VSG BVIP olaylarıyla eşlemenizi de sağlar. ONVIF kameralara bağlanarak eşleme için ONVIF olaylarını alabilirsiniz.

ONVIF Camera Event Driver Tool'u Configuration Client'tan başlatmak için:

1. Uygun VSG'ye tıklayın.
2. **ONVIF Camera Event Driver Tool'u Başlat'a** tıklayın.
ONVIF Camera Event Driver Tool görüntülenir.



Uyarı!

ONVIF Camera Event Driver Tool yalnızca VSG'ye güvenli bağlantıyı destekler.

ONVIF Camera Event Driver Tool'u kullanmak için:

Bkz. [Nasıl yapılır videosu](#).

13.27

Sadece Canlı sayfası

Ana pencere > **Cihazlar** >  simgesini genişletin > 

Yalnızca canlı izleme için kullanılan video kodlayıcılar eklemenizi ve ayarlarını yapmanızı sağlar. Bosch video kodlayıcıları ve ONVIF ağ video iletim cihazları ekleyebilirsiniz.

Yalnızca canlı bir ONVIF video kodlayıcı eklemek, düzenlemek ve yapılandırmak istiyorsanız bkz. *ONVIF sayfası, sayfa 224.*

Bkz.

- *Sadece canlı izlenecek video kodlayıcı ekleme, sayfa 209*
- *Cihazların taranması, sayfa 70*
- *Bosch Video Kodlayıcı / Video Kod Çözücü / Kamera sayfası, sayfa 207*
- *ONVIF sayfası, sayfa 224*
- *Çoklu yayını yapılandırma, sayfa 222*

13.27.1

Tarama yoluyla yalnızca anlı cihazlar ekleme

Tarama yoluyla yalnızca Bosch cihazları eklemek için:

1.  simgesine sağ tıklayıp **Sadece Canlı Video Kodlayıcılarını Tara**'a tıklayın. **BVMS Scan Wizard** iletişim kutusu görüntülenir.
2. Eklemek istediğiniz cihazlar için istediğiniz onay kutularını seçin.
3. **İleri >>** ögesine tıklayın. Sihirbazın **Cihazlarda Kimlik Denetimi Yap** iletişim kutusu görüntülenir.
4. Şifreyle korunan her cihazın şifresini yazın. Birkaç saniye boyunca şifre alanına başka karakter yazmadığınızda veya şifre alanının dışına tıkladığınızda şifre kontrolü otomatik olarak yapılır. Tüm cihazların şifreleri aynıysa bu şifreyi ilk **Şifre** alanına girebilirsiniz. Ardından bu alana sağ tıklayıp **Hücreyi sütuna kopyala** ögesini tıklayın.

Durum sütununda, sorunsuz gerçekleşen oturum açma işlemleri  simgesiyle gösterilir.



Sorun yaşanan oturum açma işlemleri ise  ile belirtilir.

5. **Bitir**'e tıklayın. Cihaz, Cihaz Ağacına eklenir.

 simgesi, ilgilenmeniz gereken bir hatayı belirtir. Özel hatayla ilgili daha fazla bilgi için araç ipucunu kontrol edin.

13.27.2

Bir Video Kodlayıcı / Video Kod Çözücüyü manuel olarak ekleme

Ana pencere **Cihazlar** >  ögesini genişletin >  ögesini genişletin >  seçeneğini sağ tıklayın > **Video Kodlayıcı Ekle** seçeneğini tıklayın > **Video Kodlayıcı Ekle** iletişim kutusu veya

Ana pencere > **Cihazlar** >  seçeneğini sağ tıklayın > **Video Kodlayıcı Ekle** seçeneğini tıklayın > **Video Kodlayıcı Ekle** iletişim kutusu veya

Ana pencere > **Cihazlar** >  seçeneğini sağ tıklayın > **Video Kodlayıcı Ekle** seçeneğini tıklayın > **Video Kodlayıcı Ekle** iletişim kutusu

veya



Ana pencere > **Cihazlar** >  genişletin >  seçeneğini sağ tıklayın > **Video Kod Çözücü Ekle** seçeneğini tıklayın > **Video Kodlayıcı Ekle** iletişim kutusu

Manuel olarak video kodlayıcı veya kod çözücü eklemenizi sağlar. Bu fonksiyon özellikle bir Bosch'tan Video IP cihazı eklemek istediğiniz zaman kullanışlıdır (yalnızca VRM için).

Uyarı:

<Otomatik Algıla> seçimiyle bir Bosch Video IP kodlayıcı veya kod çözücü eklerseniz bu cihazın ağda kullanılabilir olması gerekir.

Bir Bosch Video IP cihazı eklemek için:

1.  öğesini genişletin,  öğesini genişletin,  öğesini sağ tıklayın.

ya da



 öğesini sağ tıklayın.

ya da



 öğesini sağ tıklayın.

2. **Video Kodlayıcı Ekle**'ye tıklayın.
Video Kodlayıcı Ekle iletişim kutusu görüntülenir.
3. Uygun IP adresini girin.
4. Listedeki **<Otomatik Algıla>**'yı seçin.
5. **Tamam** seçeneğini tıklayın.
Cihaz sisteme eklenir.

 simgesi, ilgilenmeniz gereken bir hatayı belirtir. Özel hatayla ilgili daha fazla bilgi için araç ipucunu kontrol edin.

Video Kodlayıcı Ekle iletişim kutusu

IP adresi:

Geçerli bir IP adresi yazın.

Video kodlayıcı türü: / Video kod çözücü türü:



Bilinen cihaz tipinde bir cihaz için uygun girişi seçin. Cihazın ağda kullanılabilir olması gerekli değildir.

Bosch'tan Video IP cihazı eklemek istiyorsanız, **<Otomatik Algıla>** öğesini seçin. Cihaz ağda kullanılabilir olmalıdır.

Çevrimdışı yapılandırma için bir kamera eklemek istiyorsanız **<Tek yer tutucu kamera>** öğesini seçin.

13.27.3

Bir video kodlayıcı için hedef şifresi girme (Kimlik denetimi yap...)

Ana pencere > **Cihazlar** >  simgesini genişletin >  simgesini genişletin >  simgesine sağ tıklayın > **Kimlik Doğrulama Yap...**'ne tıklayın > **Şifreyi girin** iletişim kutusu
Şifre korumalı bir video kodlayıcının bir kod çözücüye erişimini sağlamak için, video kodlayıcının kullanıcı yetki seviyesinin şifresini, kod çözücüdeki varış şifresi olarak girmeniz gerekir.

Bunu sağlamak için:

1. **Kullanıcı adını girin** listesinde, destination password öğesini seçin.
2. **Kullanıcı şifresini girin** alanına, yeni şifreyi yazın.



3. **Tamam**'e tıklayın.
- ⇒ Cihaz üzerindeki şifre hemen değişir.

Bkz.

- *Bir video kodlayıcı / video kod çözücünün şifresini değiştirme (Şifreyi değiştir / Şifreyi gir), sayfa 137*

13.28

Yerel Depolama sayfası

Ana pencere > **Cihazlar** >  öğesini genişletin >  Yerel veri depolama özelliği olan video kodlayıcılar eklemenizi ve ayarlarını yapmanızı mümkün kılar.

Tarama yoluyla yerel veri depolama alanı video kodlayıcıları eklemek için:

1. Cihaz Ağacında  simgesine sağ tıklayın ve **Yerel Veri Depolamalı Video Kodlayıcıları Tara**'ya tıklayın.
BVMS Scan Wizard iletişim kutusu görüntülenir.
2. Eklemek istediğiniz cihazlar için istediğiniz onay kutularını seçin.
3. **İleri >>** öğesine tıklayın.
Sihirbazın **Cihazlarda Kimlik Denetimi Yap** iletişim kutusu görüntülenir.
4. Şifreyle korunan her cihazın şifresini yazın.
Birkaç saniye boyunca şifre alanına başka karakter yazmadığınızda veya şifre alanının dışına tıkladığınızda şifre kontrolü otomatik olarak yapılır.
Tüm cihazların şifreleri aynıysa bu şifreyi ilk **Şifre** alanına girebilirsiniz. Ardından bu alana sağ tıklayıp **Hücreyi sütuna kopyala** öğesini tıklayın.

Durum sütununda, sorunsuz gerçekleşen oturum açma işlemleri  simgesiyle gösterilir.

Sorun yaşanan oturum açma işlemleri ise  ile belirtilir.

5. **Bitir**'e tıklayın.
Cihaz, Cihaz Ağacına eklenir.



 simgesi, ilgilenmeniz gereken bir hatayı belirtir. Özel hatayla ilgili daha fazla bilgi için araç ipucunu kontrol edin.

Bkz.

- *Çoklu yayını yapılandırma, sayfa 222*
- *Yerel veri depolamalı video kodlayıcısı ekleme, sayfa 209*
- *Bosch Video Kodlayıcı / Video Kod Çözücü / Kamera sayfası, sayfa 207*
- *Cihazların taranması, sayfa 70*

13.29

Unmanaged Site sayfası

Ana pencere > **Cihazlar** >  simgesini genişletin >  Cihaz Ağacı'nın **Unmanaged Sites** öğesine bir video ağ cihazı ekleyebilirsiniz.
Bir unmanaged site'nin tüm Unmanaged ağ cihazlarının aynı saat diliminde bulunduğu varsayılır.

Site Adı

Bu öge oluşturulurken girilen sahanın adını gösterir.

Açıklama

Bu site için bir açıklama girin.

Saat dilimi

Bu unmanaged site için uygun saat dilimini seçin.

Bkz.

- *Unmanaged site, sayfa 25*
- *Manuel olarak bir unmanaged site ekleme, sayfa 204*
- *Unmanaged site aktarımı, sayfa 204*
- *Saat diliminin ayarlanması, sayfa 206*

13.29.1**Manuel olarak bir unmanaged site ekleme**

Ana pencere > **Cihazlar** > 

Oluşturmak için:

-  seçeneğine sağ tıklayın ve daha sonra **Unmanaged Site Ekle** seçeneğine tıklayın. **Unmanaged Site Ekle** iletişim kutusu görüntülenir.
- Site adını ve açıklamasını yazın.
- Saat dilimi** listesinde, ilgili girişi seçin.
- Tamam**'e tıklayın.
Sisteme yeni bir unmanaged site eklenir.

Bkz.

- *Unmanaged site, sayfa 25*
- *Unmanaged Site sayfası, sayfa 203*

13.29.2**Unmanaged site aktarımı**

Ana pencere > **Cihazlar** > 

DVR veya başka bir BVMS yapılandırmasını içeren bir CSV dosyasını unmanaged site olarak BVMS'ye aktarabilirsiniz.

İçe aktarmak için:

-  simgesine sağ tıklayın ve ardından **Unmanaged Sites'ı İçe Aktar**'a tıklayın.
- İstediğiniz dosyaya ve ardından **Aç**'a tıklayın.
Sisteme bir veya daha fazla unmanaged site eklenir.
Bu unmanaged sites'ı Mantıksal Ağaç'a şimdi ekleyebilirsiniz.
Not: Hata olursa ve dosya alınamazsa bir hata mesajı düzgün bir şekilde sizi bilgilendirir.

13.29.3**Unmanaged Site sayfası****Site Adı**

Bu öge oluşturulurken girilen sahanın adını gösterir.

Açıklama

Bu site için bir açıklama girin.

Saat dilimi

Bu unmanaged site için uygun saat dilimini seçin.

13.29.4**Bir Unmanaged ağ cihazı ekleme**

Ana pencere > **Cihazlar** >  > 

1. Bu öğeye sağ tıklayın ve ardından **Unmanaged Ağ Cihazı Ekle**'ye tıklayın.
2. **Unmanaged Ağ Cihazı Ekle** iletişim kutusu görüntülenir.
3. İstedığınız cihaz tipini seçin.
4. Bu cihaz için geçerli bir IP adresi veya ana bilgisayar adı ve kimlik bilgileri yazın.
5. **Tamam**'e tıklayın.



Sisteme yeni bir **Unmanaged Ağ Cihazı** eklenir.

Bu unmanaged site'yi Mantıksal Ağaç'a şimdi ekleyebilirsiniz.

Lütfen Mantıksal Ağaçta yalnızca sahanın görülebildiğini ve bu sahaya ait ağ cihazlarının görünmediğini unutmayın.

5. Varsa bu ağ cihazı için geçerli bir kullanıcı adı yazın.
6. Varsa geçerli bir şifre yazın.

Unmanaged Ağ Cihazı Ekle iletişim kutusu

Ana pencere > **Cihazlar** >  simgesini genişletin >  simgesine sağ tıklayın > **Unmanaged Ağ Cihazı Ekle**'ye tıklayın

Cihaz tipi:

Bu cihaz için uygun olan girişi seçin.

Mevcut girişler:

- **DIVAR AN / DVR**
- **DIVAR IP (AiO), BVMS**
- **Bosch IP kamera / video kodlayıcı**

Ağ adresi:

Bir IP adresi veya ana bilgisayar adı yazın. Gerekirse port numarasını değiştirin.

Not: SSH bağlantısı kullanıyorsanız adresi şu biçimde girin:

ssh://IP veya sunucuadı:5322

Güvenlik

Varsayılan olarak **Güvenli bağlantı** onay kutusu seçilidir.

**Uyarı!**

DVR ekliyorsanız ve **Güvenli bağlantı** onay kutusu seçiliyse komut ve kontrol bağlantıları güvenlidir. Video veri akışı güvenli değildir.

Kullanıcı adı:

Varsa bu ağ cihazı için geçerli bir kullanıcı adı yazın. Ayrıntılar için bkz. *Unmanaged site, sayfa 25*.

Şifre:

Varsa geçerli bir şifre yazın. Kullanıcı kimlik bilgileri hakkında bilgi için bkz. *Unmanaged site, sayfa 25*.

Bkz.

- *Unmanaged site, sayfa 25*

13.29.5**Saat diliminin ayarlanması**

Ana pencere > **Cihazlar** >  simgesini genişletin > 

Bir unmanaged site'in saat dilimini ayarlayabilirsiniz. Operator Client kullanıcısı bu saat diliminin unmanaged site dışındaki bir saat diliminde bulunan Operator Client özellikli bir bilgisayar kullanarak unmanaged site'e erişmek istediğinde kullanışlıdır.

Saat dilimini ayarlamak için:

- ▶ **Saat dilimi** listesinde, uygun girişi seçin.

Bkz.

- *Unmanaged Site sayfası, sayfa 203*

14

Bosch Video Kodlayıcı / Video Kod Çözücü / Kamera sayfası

Bu bölüm, sisteminizdeki video kodlayıcıların ve video kod çözücülerin nasıl ayarlanacağına dair bilgiler içerir.

**Uyarı!**

BVMS Viewer kod çözücü cihazları desteklemez.

Video kodlayıcı, video kod çözücü veya kamera ayarları hakkında örneğin Video Content Analysis (VCA) veya ağ ayarları gibi ayrıntılı bilgi edinmek için ilgili cihaz kılavuzlarına bakın. Satırın altındaki öğelerin sayısı kare parantez içinde görüntülenir.

Bir video kodlayıcıyı yapılandırmak için:



- Ana pencere > **Cihazlar** > öğesini genişletin > öğesini genişletin > >
- veya
- Ana pencere > **Cihazlar** > öğesini genişletin > öğesini genişletin > öğesini genişletin > öğesini genişletin >
- veya
- Ana pencere > **Cihazlar** > >
- veya
- Ana pencere > **Cihazlar** > >

Video Kod çözücüyü yapılandırmak için:

- Ana pencere > **Cihazlar** > öğesini genişletin > öğesini genişletin >
- sayfalarının ayrıntıları için Çevrimiçi Yardım'a başvurun.

Bir kamerayı ayarlamak için:

- Ana pencere > **Cihazlar** > öğesini genişletin > öğesini genişletin > >
- Ana pencere > **Cihazlar** > öğesini genişletin > öğesini genişletin > > >
- veya
- Ana pencere > **Cihazlar** > genişlet > genişlet > genişlet > >
- veya
- Ana pencere > **Cihazlar** > > >
- veya
- Ana pencere > **Cihazlar** > > >

- Ayarları kaydetmek için  simgesine tıklayın.
- Son ayarı geri almak için  simgesine tıklayın.
- Yapılandırmayı etkinleştirmek için  simgesine tıklayın.

Video kodlayıcı/kod çözücü/kamera sayfalarındaki ayarların çoğu,  seçeneğini tıkladığınız

anda etkinleşir.  seçeneğine tıklamadan başka bir sekme tıklarsanız ve değişiklikler oluşursa iki mesaj kutusu görüntülenir. Kaydetmek istiyorsanız ikisini de onaylayın.

Video kodlayıcının parolasını değiştirmek için simgeye sağ tıklayın ve **Şifreyi değiştir...** ögesine tıklayın.

Cihazı bir web tarayıcısında görüntülemek için cihaz simgesine sağ tıklayın ve **Web sayfasını tarayıcıda göster** ögesine tıklayın.

Not:

Seçilen kodlayıcı veya kameraya bağlı olarak, burada açıklanan tüm sayfalar her cihaz için kullanılamaz. Alan etiketlerinin tanımlanması için burada kullanılan sözcükler yazılımınızdakilerden farklı olabilir.

- ▶ İlgili özellikler sayfasını görüntülemek için bir sekmeyi tıklayın.

Tarama yoluyla video kodlayıcı eklemek için:

1.  simgesine sağ tıklayıp **Video Kodlayıcıları Tara**'ya tıklayın. **BVMS Scan Wizard** iletişim kutusu görüntülenir.
2. Gerekli video kodlayıcılar ile istediğiniz VRM havuzunu seçin ve video kodlayıcıları VRM havuzuna atamak için **Ata**'ya tıklayın.
3. **İleri >>** ögesine tıklayın. Sihirbazın **Cihazlarda Kimlik Denetimi Yap** iletişim kutusu görüntülenir.
4. Şifreyle korunan her cihazın şifresini yazın. Birkaç saniye boyunca şifre alanına başka karakter yazmadığınızda veya şifre alanının dışına tıkladığınızda şifre kontrolü otomatik olarak yapılır. Tüm cihazların şifreleri aynıysa bu şifreyi ilk **Şifre** alanına girebilirsiniz. Ardından bu alana sağ tıklayıp **Hücreyi sütuna kopyala** ögesine tıklayın.

Durum sütununda, sorunsuz gerçekleşen oturum açma işlemleri  simgesiyle gösterilir.

Sorun yaşanan oturum açma işlemleri ise  ile belirtilir.

5. **Bitir**'e tıklayın. Cihaz, Cihaz Ağacına eklenir.

 simgesi, ilgilenmeniz gereken bir hatayı belirtir. Özel hatayla ilgili daha fazla bilgi için araç ipucunu kontrol edin.

Bkz.

- *Cihazların taranması, sayfa 70*

14.1 Bir VRM havuzuna video kodlayıcı ekleme

Video kodlayıcıları bir VRM havuzuna eklemek için bkz. *Tarama aracılığıyla Video Kodlayıcı ekleme, sayfa 172.*

Bkz.

- *Cihaz ekleme, sayfa 120*

14.2 Sadece canlı izlenecek video kodlayıcı ekleme

Tarama yoluyla yalnızca canlı video kodlayıcı eklemek için bkz. *Tarama yoluyla yalnızca canlı cihazlar ekleme, sayfa 201.*

Bkz.

- *Cihaz ekleme, sayfa 120*
- *Sadece Canlı sayfası, sayfa 200*

14.3 Yerel veri depolamalı video kodlayıcısı ekleme

Tarama yoluyla yerel veri depolama alanı video kodlayıcıları eklemek için bkz. *Yerel Depolama sayfası, sayfa 203.*

Bkz.

- *Cihaz ekleme, sayfa 120*
- *Yerel Depolama sayfası, sayfa 203*

14.4 Tek bir yer tutucu kamera ekleme

Halihazırda çevrimdışı olan bir kamera eklemek ve yapılandırmak istiyorsanız, bunun yerine tek bir yer tutucu kamera ekleyebilirsiniz. Tek bir yer tutucu kamerayı mantıksal ağaca, haritalara ekleyebilir ve olaylarla alarmları yapılandırabilirsiniz.

Tek bir yer tutucu kamera eklemek için

1. Yer tutucu kamerayı eklemek istediğiniz cihaz ağacı ögesine sağ tıklayın.
2. **Video Kodlayıcı Ekle** simgesini tıklayın.
Video Kodlayıcı Ekle iletişim kutusu görüntülenir.
3. Şu anda çevrimdışı olan ile ilgili IP adresini yazın.
4. **<Tek yer tutucu kamera>** video kodlayıcısı tipini seçin.
5. Yer tutucu kamera için tüm uygun ayarları yapılandırın.





Tek bir yer tutucu kamerayı değiştirmek için



1. İlgili yer tutucu kameraya sağ tıklayın.
2. **Video Kodlayıcıyı Düzenle** simgesini tıklayın.
Video Kodlayıcıyı Düzenle iletişim kutusu görüntülenir.
3. Yedek kameranın ağ adresini yazın.
4. Yedek kamera için doğru şifreyi yazın.
5. **Tamam** seçeneğine tıklayın.
Cihaz Adlarının Güncellenmesi iletişim kutusu görüntülenir.
6. **Tamam** simgesini tıklayın.



Not: Yeni kameranın cihaz özellikleri güncel olduğunda kameralar ve kayıt tablosunda yaptığınız ayarları kontrol etmeniz gerekir.

14.5 Bir video kodlayıcıyı düzenleme

14.5.1 Canlı videoyu şifreleme (Video Kodlayıcıyı Düzenle)

Ana pencere > **Cihazlar** >  simgesini genişletin >  simgesini genişletin > 
 simgesini genişletin >  simgesine tıklayın > **Video Kodlayıcıyı Düzenle** iletişim kutusu

Ana pencere > **Cihazlar** >  simgesini genişletin >  simgesine sağ tıklayın > **Video Kodlayıcıyı Düzenle** iletişim kutusu

Ana pencere > **Cihazlar** >  simgesini genişletin >  simgesine tıklayın > **Video Kodlayıcıyı Düzenle** iletişim kutusu

Video kodlayıcıda HTTPS portu 443 ayarlanmışsa bir video kodlayıcıdan aşağıdaki cihazlara aktarılan canlı videonun güvenli bağlantısını etkinleştirebilirsiniz:

- Operator Client bilgisayarı
- Management Server bilgisayarı
- Configuration Client bilgisayarı
- VRM bilgisayarı
- Video kod çözücü

Not:

Etkinleştirildiğinde, ANR etkilenen cihaz için çalışmaz.

Etkinleştirildiğinde, cihaz yazılımı 6.30'dan eski olan video kodlayıcılarda video kodlayıcıdan kayıttan izleme çalışmaz.

Yalnızca cihaz yazılımı sürümü 7.0 veya üzeri bulunan video kodlayıcılar güvenli UDP'yi destekler. Bu durumda güvenli bağlantı etkinleştirildiğinde, Operator Client'ın kullanıcısı bir akışı UDP ve UDP çoklu yayın olarak değiştirebilir.

Etkinleştirmek için:





1. **Güvenli bağlantı** onay kutusunu seçin.
2. **Tamam**'a tıklayın.

Bu video kodlayıcı için güvenli bağlantı etkinleştirilir.



Bkz.

- *Çoklu yayını yapılandırma, sayfa 222*
- *Video Kodlayıcı Düzenle / Video Kod Çözücü Düzenle iletişim kutusu, sayfa 211*



14.5.2 Cihaz özelliklerini güncelleme (Video Kodlayıcıyı Düzenle)



Ana pencere > **Cihazlar** >  simgesini genişletin >  simgesini genişletin > 
 simgesini genişletin >  simgesine sağ tıklayın > **Video Kodlayıcıyı Düzenle**'ye tıklayın > **Video Kodlayıcıyı Düzenle** iletişim kutusu

veya

Ana pencere > **Cihazlar** >  simgesini genişletin >  simgesine sağ tıklayın > **Video Kodlayıcıyı Düzenle**'a tıklayın > **Video Kodlayıcıyı Düzenle** iletişim kutusu

veya

Ana pencere > **Cihazlar** >  simgesini genişletin >  simgesine sağ tıklayın > **Video Kodlayıcıyı Düzenle**'a tıklayın > **Video Kodlayıcıyı Düzenle** iletişim kutusu veya

Ana pencere > **Cihazlar** >  öğesini genişletin >  öğesini genişletin >  seçeneğini sağ tıklayın > **Video Kod Çözücüyü Düzenle** seçeneğini tıklayın > **Video Kod Çözücüyü Düzenle** iletişim kutusu

Cihazın yükseltilmesinden sonra cihaz özelliklerini güncelleyebilirsiniz. Alınan cihaz özelliklerinin BVMS içinde saklanan cihaz özellikleriyle eşleşip eşleşmediğini bildiren bir mesaj metni gelir.

Güncellemek için:

1. **Tamam**'a tıklayın.

Aşağıdaki metni içeren bir mesaj kutusu görüntülenir:

Cihaz özelliklerini uygularsanız bu cihazın kayıt ve olay ayarları değişebilir. Bu cihazın kayıt ve olay ayarlarını kontrol edin.

2. **Tamam**'a tıklayın.





Cihaz özellikleri güncellenir.



Bkz.



– *Video Kodlayıcı Düzenle / Video Kod Çözücü Düzenle iletişim kutusu, sayfa 211*



14.5.3

Video Kodlayıcı Düzenle / Video Kod Çözücü Düzenle iletişim kutusu

Ana pencere > **Cihazlar** >  simgesini genişletin >  simgesini genişletin >  simgesini genişletin >  simgesine sağ tıklayın > **Video Kodlayıcıyı Düzenle**'ye tıklayın > **Video Kodlayıcıyı Düzenle** iletişim kutusu veya

Ana pencere > **Cihazlar** >  simgesini genişletin >  simgesine sağ tıklayın > **Video Kodlayıcıyı Düzenle**'a tıklayın > **Video Kodlayıcıyı Düzenle** iletişim kutusu veya

Ana pencere > **Cihazlar** >  simgesini genişletin >  simgesine sağ tıklayın > **Video Kodlayıcıyı Düzenle**'a tıklayın > **Video Kodlayıcıyı Düzenle** iletişim kutusu veya

Ana pencere > **Cihazlar** >  öğesini genişletin >  öğesini genişletin >  seçeneğini sağ tıklayın > **Video Kod Çözücüyü Düzenle** seçeneğini tıklayın > **Video Kod Çözücüyü Düzenle** iletişim kutusu

Bir cihazın özelliklerini denetlemenizi ve güncellemenizi sağlar. Bu iletişim kutusu açılınca cihaz bağlanır. Şifre kontrol edilir ve bu cihazın özellikleri BVMS içinde saklanan cihaz özellikleriyle karşılaştırılır.

Adı

Cihaz adını görüntüler. Bosch Video IP cihazı eklediğinizde, cihaz adı oluşturulur. Gerekirse girilmiş bilgiyi değiştirin.

Ağ Adresi / Port

Cihazın ağ adresini yazın. Gerekirse port numarasını değiştirin.

Kullanıcı adı

Cihazda kullanıcı girişi yaparken kullanılan kullanıcı adını görüntüler.

Şifre

Cihazda kimlik denetimi yapmak için geçerli şifreyi yazın.

Şifreyi göster

Girilen şifrenin görüntülenmesini etkinleştirmek için tıklayın. Şifreyi hiç kimsenin göremediğinden emin olun.

Kimlik Denetimi Yap

Yukarıda girdiğiniz kimlik bilgileriyle cihazda kullanıcı girişi yapmak için tıklayın.

Güvenlik

Varsayılan olarak **Güvenli bağlantı** onay kutusu seçilidir.

Bir güvenli bağlantı kurulamıyorsa bir mesaj görüntülenir. Onay işaretini kaldırmak için tıklayın.

Aşağıdaki video kod çözümler güvenli bağlantıyı destekler:

- VJD 7000
- VJD 8000
- VIP XD HD

**Uyarı!**

Kod çözümler ve video kodlayıcı arasındaki bağlantı, yalnızca ikisi de güvenli bağlantı ile yapılandırıldıysa güvenlidir.

Video akışı

UDP: Desteklenen kod çözümler cihazlar için şifrelenmiş çok noktaya yayın akışı sağlar.

TCP: Desteklenen kod çözümler cihazlar için şifrelenmiş tek noktaya yayın akışı sağlar.

Not: Bir video kodlayıcı için çok noktaya yayın adresi yapılandırılmamışsa, kod çözümler yayını tek noktaya yayın yoluyla alır.

**Uyarı!**

BVMS, VSG'ye bağlı Bosch kameraları desteklemez.

BVMS, yalnızca CPP13'den daha eski platformlar için UDP şifrelemesini destekler.

Cihaz Özellikleri

Görüntülenen cihaz özelliklerini kategorilere ayırabilir, alfabetik olarak sınıflandırabilirsiniz.

Algılanan cihaz özelliklerinin mevcut cihaz özellikleriyle eşleşip eşleşmediğini bildiren bir mesaj metni görünür.

Cihaz yükseltmesi yapıldıktan sonra cihaz özelliklerindeki değişiklikleri uygulamak için

Tamam'a tıklayın.

Bkz.

- *Canlı videoyu şifreleme (Video Kodlayıcıyı Düzenle), sayfa 210*
- *Cihaz özelliklerini güncelleme (Video Kodlayıcıyı Düzenle), sayfa 210*

14.6**Asıllık doğrulamasının yönetilmesi**

Bir video kodlayıcıda asıllık doğrulamasını etkinleştirmek için aşağıdaki adımları gerçekleştirmeniz gerekir:

- Video kodlayıcıda kimlik denetimini ayarlayın.

- Video kodlayıcıdan sertifika indirin.
- Bu video kodlayıcı sertifikasını asıllık doğrulaması için kullanılan iş istasyonuna kurun.

Bkz.

- *Asıllık doğrulaması , sayfa 213*

14.6.1**Asıllık doğrulaması**

Operator Client kullanıcısı kayıtların asıllığını doğrulayabilir. Aktarımların asıllığı otomatik olarak doğrulanır.

Yönetici kesintisiz sertifika zinciri sağlayarak bu adımları uygulamalıdır. Büyük sistemler için (> 30 kamera) aşağıdaki prosedürü öneririz:

- Sertifika yetkilinizin (CA) her video kodlayıcı için bir sertifika vermesini sağlayın.
- Verilen sertifikayı (özel anahtarla birlikte) güvenli bir şekilde her video kodlayıcıya yükleyin.
- Asıllık doğrulaması yapmak istediğiniz Operator Client iş istasyonlarında veya dışarı aktarma yapmak istediğiniz diğer bilgisayarlarda CA sertifikasını kurun.

Küçük sistemler için (< 30 kamera) aşağıdaki prosedürü öneririz:

- Her video kodlayıcıdan `HTTPS Server` sertifikasını indirin.
- Bu sertifikaları, asıllık doğrulaması yapmak istediğiniz Operator Client iş istasyonlarına kurun.

Ayrıntılar için şirketinizin BT desteğine danışın.

Asıllığın güvenli şekilde doğrulanmasını etkinleştirmek için yönetici aşağıdaki işlemleri gerçekleştirmelidir:

- İsteddiğiniz her kamera üzerindeki kimlik denetimini etkinleştirin.
- Büyük sistemler için: İsteddiğiniz her kameraya uygun sertifikayı yükleyin ve atayın.
- Küçük sistemler için: Her video kodlayıcıdan bir sertifika indirin. Bir iş istasyonunda onaylama sağlayan sertifikaları yükleyin.

Sınırlamalar

Cihaz yazılımı sürümü 6.30 veya üzeri gereklidir.

Aynı anda en fazla 4 kameranın asıllığının onaylanmasını öneririz.

Operator Client kullanıcısı canlı videonun asıllığını onaylayamaz.

Not: Kayıt yapılırken sertifikayı değiştirmeyin. Sertifikayı değiştirmeniz gerekiyorsa öncelikle kaydı durdurun, sertifikayı değiştirin ve kaydı tekrar başlatın.

Bir kaydın asıllığını doğrulamak için bu kayıt maksimum hızla arka plan işleminde tekrar oynatılır. Düşük bant genişliğine sahip ağlarda kayıttan izleme yavaş olabilir. Bu durumda doğrulama işlemi doğrulama için seçilen zaman kadar sürebilir. Örnek: 1 saatlik bir süre seçtiniz. Doğrulama işlemi 1 saate kadar sürebilir.

Kaydın asıllığını yalnızca kullanıcı doğrulayabilir. Doğrulama işlemi başarısız olursa bu mutlaka video üzerinde oynama yapıldığını anlamına gelmez. Başarısızlığın diğer pek çok nedeni olabilir, örneğin elle silme. Operator Client kullanıcısı kaydın bilinçli bir şekilde değiştirildiğini veya sahtekarlık amacıyla değişiklik yapıldığını fark edemez.

Video kimlik denetimi yalnızca videonun asıllığını doğrulama yöntemleriyle ilgilidir. Video kimlik denetimi video veya verinin herhangi bir şekilde aktarımıyla ilgilenmez.

Eski BVMS sürümlerdeki asıllık doğrulaması için filigran özelliği değiştirilmiştir. Yeni asıllık doğrulaması en son BVMS sürümüne yükseltildikten sonra otomatik olarak kullanılabilir.

Geçmişte başarılı olan kimlik denetimi kontrolleri artık doğrulanamayabilir çünkü bu kayıtlar gerekli genişletilmiş bilgileri içermemektedir.

Aşağıdaki durumlarda asıllık doğrulaması desteklenmez:

- Çapraz Video Kodlama
- Yerel kayıt





- VSG
- Dijital Video Kayıt Cihazı
- Bosch Recording Station
- ANR



Bkz.

- *Kimlik denetiminin ayarlanması, sayfa 214*
- *Bir sertifika yükleme, sayfa 214*
- *Bir sertifika indirme, sayfa 215*
- *Bir sertifikayı bir iş istasyonuna yükleme, sayfa 215*

14.6.2

Kimlik denetiminin ayarlanması

Ana pencere > **Cihazlar** >  ögesini genişletin >  ögesini genişletin >  ögesini genişletin >  veya





Ana pencere > **Cihazlar** >  ögesini genişletin >  Bir video kodlayıcıda asıllık doğrulamasını etkinleştirebilirsiniz.



Ayarlamak için:

1. **Kamera** ögesine ve ardından **Video Girişi** ögesine tıklayın.
2. **Video kimlik denetimi** listesinde **SHA-256**'yı seçin.
3. **İmzası aralıkları** listesinde, istediğiniz değeri seçin.
Küçük değer güvenliği artırır, büyük değer video kodlayıcının yükünü azaltır.
4.  simgesine tıklayın.

14.6.3

Bir sertifika yükleme

Ana pencere > **Cihazlar** >  ögesini genişletin >  ögesini genişletin >  ögesini genişletin >  veya





Ana pencere > **Cihazlar** >  ögesini genişletin >  Türetilmiş bir sertifikayı bir video kodlayıcıya yükleyebilirsiniz.



Yüklemek için:

1. **Servis** ögesine tıklayın ve ardından **Sertifikalar** seçeneğine tıklayın.
2. **Sertifikayı yükle** seçeneğine tıklayın.
3. Bu video kodlayıcı için sertifikayı içeren uygun dosyayı seçin. Bu dosya, örneğin, *.pem gibi bir özel anahtar içermelidir.
Güvenli bir veri aktarımı sağlayın.
4. **Aç** seçeneğini tıklayın.
5. **Kullanım** listesinde, yüklenen sertifikayı **HTTPS sunucu** girişine atamak için **HTTPS sunucusu** ögesini seçin.
6.  simgesine tıklayın.

14.6.4

Bir sertifika indirme

Ana pencere > **Cihazlar** >  ögesini genişletin >  ögesini genişletin >  ögesini genişletin >  veya

Ana pencere > **Cihazlar** >  ögesini genişletin >  Bir video kodlayıcıdan bir sertifika indirebilirsiniz.

İndirmek için:

1. **Servis**'e ve ardından **Sertifikalar**'a tıklayın.
 2. İsteddiğiniz sertifikayı seçin ve **Save** simgesine tıklayın.
 3. Sertifika dosyasını kaydetmek için ilgili dizini seçin.
 4. Sertifika dosyasının dosya uzantısını *.cer olarak yeniden adlandırın.
- Artık bu sertifikayı asıllığı doğrulamak istediğiniz iş istasyonuna yükleyebilirsiniz.

14.6.5



Bir sertifikayı bir iş istasyonuna yükleme

Video kodlayıcıdan indirdiğiniz sertifikayı asıllık doğrulaması yapmak istediğiniz iş istasyonuna kurabilirsiniz.

1. İş istasyonunda, Microsoft Management Console ögesini başlatın.
2. Certificates ek bileşenini bu bilgisayara Computer account seçeneğini seçerek ekleyin.
3. Certificates (Local computer) ögesini genişletin, Trusted Root Certification Authorities ögesini genişletin.
4. Certificates seçeneğine sağ tıklayın, All Tasks seçeneğine gidin ve Import... seçeneğine tıklayın.
Certificate Import Wizard görüntülenir.
Local Machine seçeneği önceden seçilidir ve değiştirilemez.
5. Next simgesine tıklayın.
6. Video kodlayıcıdan indirdiğiniz sertifika dosyasını seçin.
7. Next simgesine tıklayın.
8. Ayarları değiştirmeyin ve Next seçeneğine tıklayın.
9. Ayarları değiştirmeyin ve Finish seçeneğine tıklayın.

14.7

Bir video kodlayıcı için hedef şifresi girme (Kimlik denetimi yap...)

Ana pencere > **Cihazlar** >  simgesini genişletin >  simgesini genişletin >  simgesine sağ tıklayın > **Kimlik Doğrulama Yap...**'ne tıklayın > **Şifreyi girin** iletişim kutusu
Şifre korumalı bir video kodlayıcının bir kod çözücüyü erişimini sağlamak için, video kodlayıcının kullanıcı yetki seviyesinin şifresini, kod çözücüdeki varış şifresi olarak girmeniz gerekir.





Bunu sağlamak için:

1. **Kullanıcı adını girin** listesinde, destination password ögesini seçin.
 2. **Kullanıcı şifresini girin** alanına, yeni şifreyi yazın.
 3. **Tamam**'e tıklayın.
- ⇒ Cihaz üzerindeki şifre hemen değişir.

Bkz.



- Bir video kodlayıcı / video kod çözücünün şifresini değiştirme (Şifreyi değiştir / Şifreyi gir), sayfa 216

14.8**Bir video kodlayıcı / video kod çözücünün şifresini değiştirme (Şifreyi değiştir / Şifreyi gir)**

Ana pencere > **Cihazlar** >  öğesini genişletin >  öğesini genişletin >  > 

veya
Ana pencere > **Cihazlar** >  > 

veya
Ana pencere > **Cihazlar** >  > 

Ana pencere > **Cihazlar** >  simgesini genişletin >  simgesini genişletin > 

Her seviye için ayrı bir şifre tanımlayın ve değiştirin. Seçili seviye için şifre (maksimum 19 karakterdir; özel karakterlere izin verilmez) girin.

Şifreyi değiştirmek için:

1.  simgesine sağ tıklayıp **Şifreyi değiştir...**'e tıklayın.
Şifreyi girin iletişim kutusu görüntülenir.
 2. **Kullanıcı adını girin** listesinden şifresini değiştirmek istediğiniz kullanıcıyı seçin.
 3. **Kullanıcı şifresini girin** alanına, yeni şifreyi yazın.
 4. **Tamam**'e tıklayın.
- ⇒ Şifre cihazda hemen değiştirilir.

Şifre, cihaza yetkisiz erişimi engeller. Erişimi sınırlamak için farklı yetki seviyeleri kullanabilirsiniz.

Uygun şifre koruması, ancak tüm yüksek yetki seviyelerinin şifreyle korunması durumunda garanti edilebilir. Bu nedenle, şifre atarken daima en yüksek yetki seviyesinden başlamanız gerekir.

"service" kullanıcı hesabında oturum açtıysanız her yetki seviyesi için bir şifre tanımlayıp değiştirebilirsiniz.

Cihazın üç yetki seviyesi bulunur: service, user ve live.

- service kullanıcı adı, en yüksek yetki seviyesidir. Uygun şifrenin girilmesiyle, tüm işlemlere erişim sağlanır ve tüm ayarlar değiştirilebilir.
- user kullanıcı adı, orta yetki seviyesidir. Bu yetki seviyesinde, örneğin cihazı çalıştırabilir, kayıtları izleyebilir ve kamerayı kontrol edebilirsiniz, ancak ayarları değiştiremezsiniz.
- live kullanıcı adı, en düşük yetki seviyesidir. Bu yetki seviyesinde, yalnızca canlı video görüntülerini izleyebilir ve farklı canlı görüntü ekranları arasında geçiş yapabilirsiniz.

Kod çözücü için aşağıdaki yetki seviyesi live yetki seviyesinin yerini alır:





- destination password (yalnızca kod çözücüler için kullanılabilir)
Video kodlayıcıya erişim için kullanılır.





Bkz.





- Bir video kodlayıcı için hedef şifresi girme (Kimlik denetimi yap...), sayfa 215

14.9

Bir video kodlayıcıyı başka bir havuza taşıma (Havuzu Değiştir...)



Ana pencere > **Cihazlar** >  öğesini genişletin >  öğesini genişletin >  > 

Ana pencere > **Cihazlar** > Expand  >  öğesini genişletin >  öğesini genişletin >  öğesini genişletin

Ana pencere > **Cihazlar** >  genişlet >  genişlet >  genişlet > 

Bir cihazı aynı VRM cihazı içinde bir havuzdan diğerine hiçbir kayıt kaybı yaşamadan taşırsınız.

Taşımak için:

1.  /  /  simgesine sağ tıklayın ve **Havuzu Değiştir...**'e tıklayın. **Havuzu değiştir** iletişim kutusu görüntülenir.
2. **Yeni Havuz:** listesinden istediğiniz havuzu seçin.
3. **Tamam** seçeneğini tıklayın. Cihaz seçili havuza taşınır.

Havuzu değiştir iletişim kutusu

Cihazın atandığı havuzu değiştirmenizi sağlar.

Geçerli Havuz:





Seçili cihazın atanmış olduğu havuz sayısını görüntüler.

Yeni Havuz:

İstenen havuz sayısını seçin.

14.10

Değiştirilen bir video kodlayıcıdaki kayıtları kurtarma (Öncekilere ait kayıtlarla ilişkilendirme)

Ana pencere > **Cihazlar** >  öğesini genişletin >  öğesini genişletin >  > 

Arızalı bir video kodlayıcıyı değiştiriyorsanız değiştirilen video kodlayıcının kayıtları yeni video kodlayıcı Operator Client'ta seçilirken yeni video kodlayıcı için kullanılabilir.

**Uyarı!**

Bir video kodlayıcı, yalnızca aynı sayıda kanala sahip bir video kodlayıcı tarafından değiştirilebilir.

Değiştirilen bir video kodlayıcıdaki kayıtları kurtarmak için**Uyarı!**

Video Kodlayıcıyı Düzenle komutunu kullanmayın.

1.  > **Öncekinin kayıtlarıyla ilişkilendir...** komutuna sağ tıklayın.
2. **Öncekinin kayıtlarıyla ilişkilendir...** iletişim kutusu görüntülenir.
3. Yeni cihazın ağ adresini ve geçerli bir şifre yazın.
4. **Tamam**'a tıklayın.

5. Ayarları kaydetmek için  simgesine tıklayın.

6. Yapılandırmayı etkinleştirmek için  simgesine tıklayın.

Öncekinin kayıtlarıyla ilişkilendir... iletişim kutusu

Yenisıyla değiştirilmiş bir video kodlayıcının eski kayıtlarını kurtarmanızı sağlar. İletişim kutusundaki ayarları yaptıktan sonra, değiştirilen video kodlayıcının kayıtları yeni video kodlayıcı Operator Client'ta seçilirken yeni video kodlayıcı için kullanılabilir.

Ağ Adresi / Port

Cihazın ağ adresini yazın.

Kullanıcı adı

Cihazda kimlik denetimi yaparken kullanılan kullanıcı adını görüntüler.

Şifre

Cihazda kimlik denetimi yapmak için geçerli şifreyi yazın.

Kimlik Denetimi Yap

Yukarıda girdiğiniz kimlik bilgileriyle cihazda kimlik denetimi yapmak için tıklayın.

14.11

Video kodlayıcıları / video kod çözücüleri yapılandırma

14.11.1

Video kodlayıcının veri depolama ortamının ayarlanması

Ana pencere > **Cihazlar** >  ögesini genişletin >  ögesini genişletin >  >  >

Gelişmiş Ayarlar > Kayıt Yönetimi

Not: Bu video kodlayıcının istenen kameralarının Mantıksal Ağaca eklenmesini sağlayın.

ANR işlevini kullanmak için kod çözücünün depolama ortamını yapılandırmanız gerekmektedir.

Not:Hali hazırda sisteminize eklenmiş ve VRM ile kaydedilmiş bir kod çözücü ortamını yapılandırmak istiyorsanız, ikincil kaydın durdurulduğundan emin olun.

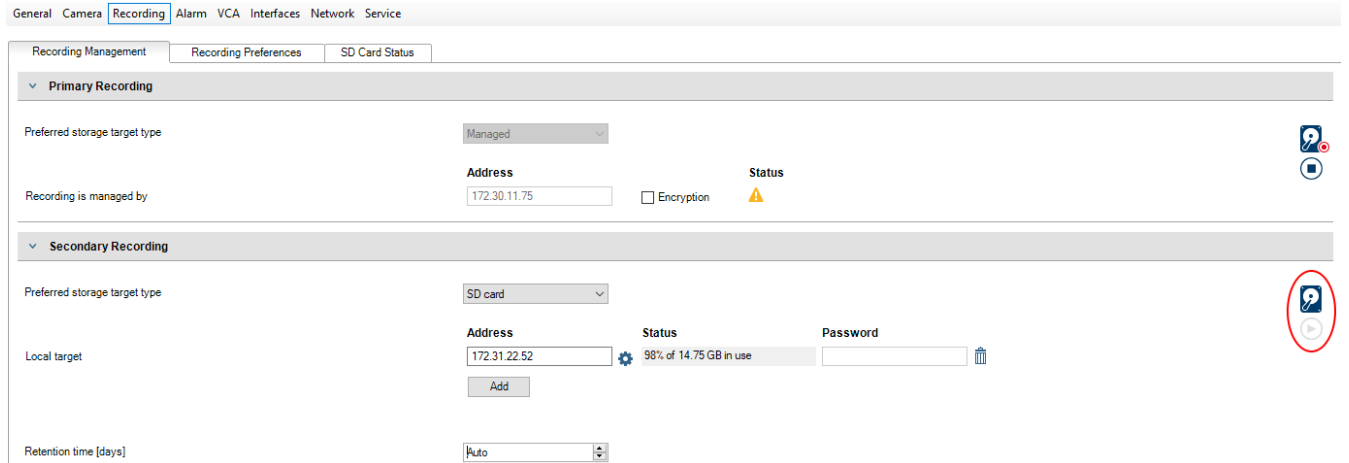

ANR işlevi, yalnızca cihaz yazılımı sürümü 5.90 veya üzerine sahip video kodlayıcılarda çalışır. Doğru cihaz yazılımı sürümü kurulu olsa bile, ANR'yi tüm video kodlayıcı tipleri desteklemez.

Video kodlayıcının veri depolama ortamını ayarlamak için:

1. **İkincil Kayıt** altında **Tercih edilen depolama hedef türü** listesinden depolama ortamını seçin. Cihaz tipine bağlı olarak, farklı ortamlar mevcuttur:

2. Gerekirse depolama ortamını sıfırlamak (formatlamak) için ... düğmesine tıklayın. Başarılı bir sıfırlama işleminden sonra depolama ortamı ANR işleviyle kullanım için hazırdır.
3. **Kameralar ve kayıt** sayfasındaki bu kodlayıcı için ANR işlevini yapılandırın.

Bkz.

- *Kayıt Yönetimi sayfası, sayfa 221*
- *ANR işlevinin ayarlanması, sayfa 286*

14.11.2**Birden çok enkoderin / dekoderin konfigüre edilmesi**

Ana pencere

Birden fazla video kodlayıcı ve kod çözücünün aşağıdaki özelliklerini bir kerede değiştirebilirsiniz:

- Cihaz şifreleri
- IP adresleri
- Görünen adlar
- Alt ağ maskesi
- Ağ geçidi kimliği
- Cihaz yazılımı sürümleri

Birden fazla cihaz seçmek için:

- ▶ CTRL veya SHIFT tuşuna basarak gerekli cihazları seçin.

Tüm uygun cihazları seçmek için:

- ▶  **Tümünü seç** komutuna tıklayın.

Birden fazla cihazın şifresini değiştirmek için:

1. Ana pencerede **Cihazlar**  **Cihaz şifrelerini değiştir** komutuna tıklayın. Ya da **Donanım** menüsünde, click **Cihazın şifrelerini değiştir...**'e tıklayın. **Cihaz şifrelerini değiştir** iletişim kutusu görüntülenir.
2. Gerekli cihazları seçin.
3. Seçilen cihazlara sağ tıklayın.
4. **Şifreyi düzenle...**'ye tıklayın. **Şifre değiştirme** iletişim kutusu görüntülenir.
5. İlgili ayarları yapın.

**Uyarı!**

Yalnızca seçili tüm cihazlar için kullanılabilir olan şifre tiplerini seçebilirsiniz.

Birden fazla görünen ad yapılandırmak için:

1. **Donanım** menüsünde **Cihazın IP'sini ve ağ ayarlarını değiştir...**'e tıklayın. **Cihaz IP'sini ve ağ ayarlarını değiştir** iletişim kutusu görüntülenir.
2. Gerekli cihazları seçin.
3. Seçilen cihazlara sağ tıklayın.

4. **Gösterim Adlarını Ayarla...**'ya tıklayın.
Gösterim Adlarını Ayarla iletişim kutusu görüntülenir.
5. İlgili ayarları yapın.

Birden fazla IP adresi ayarlamak için:



Uyarı!

Bir IP cihazının IP adresinin değiştirilmesi, o cihazı erişilemez hale getirebilir.

1. **Donanım** menüsünde **Cihazın IP'sini ve ağ ayarlarını değiştir...**'e tıklayın.
Cihaz IP'sini ve ağ ayarlarını değiştir iletişim kutusu görüntülenir.
2. Gerekli cihazları seçin.
3. Seçilen cihazlara sağ tıklayın.
4. **IP adreslerini ayarla...**'yı tıklayın.
IP Adreslerini Ayarla iletişim kutusu görüntülenir.
5. İlgili ayarları yapın.

Birden fazla cihazın alt ağ maskesi/ağ geçidi kimliğini değiştirmek için:

1. Değeri değiştirmek istediğiniz cihazlardan birinde gerekli alana tıklayın.
2. Uygun değeri yazın.
3. Gerekli tüm cihazları seçin.
4. Değeri önceden değiştirdiğiniz cihazın gerekli alanına sağ tıklayın.
5. **Hücreyi Buraya Kopyala** komutuna ve **Sütundaki Seçim** komutuna tıklayın.
Ya da gerekirse **Tüm Sütun** komutuna tıklayın.



Uyarı!

Ayrıca, birden fazla cihazın IP adresleri, görünen adları, alt ağ maskeleri ve ağ geçidi kimliklerini değiştirmek için satırların tamamını da kopyalayabilirsiniz.

Birden fazla cihazın yazılımını güncellemek için:

1. **Donanım** menüsünde **Cihaz yazılımını güncelle...**'ye tıklayın.
Cihaz yazılımını güncelle iletişim kutusu görüntülenir.
2. Gerekli cihazları seçin.
3. **Üretici Yazılımını Güncelle** komutuna tıklayın.
4. Güncellemeyi içeren dosyayı seçin.
5. **Tamam**'e tıklayın.

İşlem Sonucu

Etkilenen cihazlar için uygun durumu görüntüler.

14.11.3

Video kodlayıcıda arıza yedekleme kayıt modunu ayarlama

Ana pencere > **Cihazlar** >  ögesini genişletin >  ögesini genişletin >  > 

Ön koşullar: Havuz sayfasında, **Kayıt biçimi seçenekleri** listesinde, **Hata durumu** ögesini seçin. **Otomatik** seçiliyse ayarlar otomatik olarak gerçekleştirilir ve ayarlama yapılamaz. Hem otomatik mod hem de arıza yedekleme modu için ikincil bir hedef kullanmak istiyorsanız: **Havuz** sayfasında, **İkincil iSCSI hedef kullanımı** listesinden, **Açık** seçeneğini belirleyin. Arıza yedekleme modu için en az 2 adet iSCSI cihazını sisteme eklemeniz önerilir.

Ayarlamak için:

1. **Gelişmiş Ayarlar** seçeneğini tıklayın.
2. **Kayıt Tercihleri** seçeneğini tıklayın.
3. **Birincil hedef** seçeneği altından gereken hedef için girişi seçin. **Depolama Sistemleri** seçeneği altına girilen tüm veri depolama sistemleri listede gösterilecektir.
4. **İkincil hedef** seçeneği altından gereken hedef için girişi seçin. **Depolama Sistemleri** seçeneği altına girilen tüm veri depolama sistemleri listede görüntülenir. Değişiklikler derhal etkinleştirilir. Etkinleştirme gerekli değildir.

İlgili Konular

- *Havuzda otomatik kaydetme modunu ayarlama, sayfa 175*

14.11.4

Kayıt Yönetimi sayfası



Aktif kayıtlar  ile gösterilir.

Simgeye gidin. Etkin kayıtlarla ilgili ayrıntılı bilgiler görüntülenir.

Manuel olarak yönetilen kayıtlar

Kayıtlar yerel olarak bu video kodlayıcı üzerinde yönetilir. Tüm ilgili ayarlar manuel olarak yapılmalıdır. Video kodlayıcı/IP kamera sadece canlı cihaz olarak davranır. Otomatik olarak VRM'den kaldırılmaz.

Kayıt 1, VRM tarafından yönetiliyor

Bu video kodlayıcının kayıtları VRM sistemiyle yönetilir.

Çift VRM

Bu video kodlayıcıdaki Kayıt 2 (Video akış 2) ikincil bir VRM tarafından yönetilir.

iSCSI Ortamı sekmesi

Bu video kodlayıcıya bağlı kullanılabilir iSCSI veri depolamasını göstermek için tıklayın.

Yerel Ortam sekmesi

Bu video kodlayıcıdaki kullanılabilir yerel veri depolamasını göstermek için tıklayın.

Ekle

Yönetilen veri depolama ortamı listesine veri depolama cihazı eklemek için tıklayın.

Kaldır

Yönetilen veri depolama ortamı listesinden veri depolama cihazını kaldırmak için tıklayın.

Bkz.

- *Video kodlayıcının veri depolama ortamının ayarlanması, sayfa 218*

14.11.5

Kayıt tercihleri sayfası

Her enkoder için **Kayıt tercihleri** sayfası görüntülenir. Bu sayfa, yalnızca bir aygıt bir VRM sistemine atanmışsa görüntülenir.

Birincil hedef

Yalnızca, **Havuz** sayfasındaki **Kayıt tercihleri modu** listesi **Hata durumu** olarak ayarlandıysa görünür.

Gerekli hedef için girişi seçin.

İkincil hedef

Yalnızca, **Havuz** sayfasındaki **Kayıt tercihleri modu** listesi **Hata durumu** olarak ayarlandıysa ve **İkincil hedef kullanımı** listesi **Açık** olarak ayarlandıysa görünür.
Yük devretme modunun yapılandırılmasında gerekli hedef için girişi seçin.

Bkz.

– *Havuz sayfası , sayfa 173*

14.12**Çoklu yayını yapılandırma**

Atanan her kamera için, portlu bir çoklu yayın adresini yapılandırabilirsiniz.

Çoklu yayını ayarlamak için:

1. Çoklu yayını etkinleştirmek için istenen onay kutusunu seçin.
2. Geçerli bir çoklu yayın adresi ve bir port numarası yazın.
3. Gerekirse, sürekli çoklu yayın akışını ayarlayın.

Çoklu Yayın sekmesi

Ana pencere > **Cihazlar** >  > 
veya

Ana pencere > **Cihazlar** >  > 
veya

Ana pencere > **Cihazlar** >  ögesini genişletin >  ögesini genişletin >  > 

> **Ağ** sekmesi > **Çoklu Yayın** sekmesi

Atanan kameralar için çoklu yayın ayarlarını yapmanızı sağlar.

Devreye Al

Bu kamera için çoklu yayını etkinleştirmek üzere buna tıklayın.

Çoklu Yayın (multicast) Adresi

Geçerli bir çoklu yayın IP adresi girin (224.0.0.0 - 239.255.255.255 aralığında).

1.0.0.0 girin. Cihazın MAC adresine göre tekil bir çoklu yayın IP adresi otomatik olarak girilir.

Port

Güvenlik duvarı kullanıldığında, güvenlik duvarında engellenmeyen bir port olarak ayarlanmış bir port değeri girin.

Akış

Anahtara kesintisiz çoklu yayın akışını etkinleştirmek için tıklayın. Bu, çoklu yayın bağlantısının öncesinde bir RCP+ kayıt olmadığı anlamına gelir. Video kodlayıcı her zaman tüm verileri ağ anahtarına gönderir. Buna karşılık, ağ anahtarı (IGMP çoklu yayın filtreleme desteklenmiyorsa veya ayarlanmamışsa) bu verileri tüm portlara göndererek ağ anahtarının aşırı yüklenmesine neden olur.

Bosch'a ait olmayan bir cihaz kullanırken çoklu yayın akışı almak isterseniz yayın seçeneğinin seçilmesi gerekir.

**Uyarı!**



Yalnızca video kodlayıcıda cihaz yazılımı sürüm 7.0 veya üzeri bulunuyorsa ve **Güvenli bağlantı** onay kutusu seçiliyse çoklu yayın akışları güvenlidir.





Bkz.

- *Canlı videoyu şifreleme (Video Kodlayıcıyı Düzenle), sayfa 210*

15

ONVIF sayfası

Ana pencere > **Cihazlar** >  öğesini genişletin >  veya

Ana pencere > **Cihazlar** >  öğesini genişlet >  öğesini genişlet >  öğesini genişlet >  öğesini genişlet >  öğesini genişlet >

Bkz.

- *Video Streaming Gateway cihaz sayfası, sayfa 191*
- *Sadece Canlı sayfası, sayfa 200*

15.1

Tarama aracılığıyla sadece canlı ONVIF cihazı ekleme

Tarama yoluyla sadece canlı izlenecek ONVIF cihazları eklemek için:

1.  simgesine sağ tıklayın ve **Sadece Canlı ONVIF Video Kodlayıcılarını Tara**'ya tıklayın. **BVMS Scan Wizard** iletişim kutusu görüntülenir.
2. Eklemek istediğiniz cihazlar için istediğiniz onay kutularını seçin.
3. **İleri >>** öğesine tıklayın. Sihirbazın **Cihazlarda Kimlik Denetimi Yap** iletişim kutusu görüntülenir.
4. Şifreyle korunan her cihazın şifresini yazın. Birkaç saniye boyunca şifre alanına başka karakter yazmadığınızda veya şifre alanının dışına tıkladığınızda şifre kontrolü otomatik olarak yapılır. Tüm cihazların şifreleri aynıysa bu şifreyi ilk **Şifre** alanına girebilirsiniz. Ardından bu alana sağ tıklayıp **Hücreyi sütuna kopyala**'ya tıklayın.



Durum sütununda, sorunsuz gerçekleşen oturum açma işlemleri  simgesiyle gösterilir.

Sorun yaşanan oturum açma işlemleri ise  ile belirtilir



5. **Bitir**'e tıklayın. Cihaz, Cihaz Ağacına eklenir.

15.2

ONVIF Video Kodlayıcı sayfası

Ana pencere > **Cihazlar** >  simgesini genişletin >  simgesini genişletin > 

simgesini genişletin >  simgesini genişletin >  > **ONVIF Video Kodlayıcı** sekmesi veya

Ana pencere > **Cihazlar** >  simgesini genişletin >  > **ONVIF Video Kodlayıcı** sekmesi BVMS sisteminize eklenen bir yalnızca canlı izleme ONVIF video kodlayıcıdaki bilgileri görüntüler.

Ad

ONVIF cihazının adını görüntüler. Bunu doğrudan Cihaz Ağacında yeniden adlandırabilirsiniz.

Ağ Adresi

Cihazın IP adresini görüntüler.

Üretici

Üretici adını görüntüler.

Model

Model adını görüntüler.

Video Girişleri

Bu video kodlayıcıya bağlı kamera sayısını girin.

Ses Girişleri

Bu video kodlayıcıya bağlı ses girişi sayısını girin.

Alarm Girişleri

Bu video kodlayıcıya bağlı alarm girişi sayısını girin.

Röleler

Bu video kodlayıcıya bağlı röle sayısını girin.

Bkz.

- *ONVIF Video Kodlayıcı Olayları sayfası, sayfa 225*
- *Sadece canlı izlenecek video kodlayıcı ekleme, sayfa 209*
- *Bir ONVIF eşleştirme tablosunu yapılandırma, sayfa 229*



15.3**ONVIF Video Kodlayıcı Olayları sayfası**



BVMS 10.0'dan itibaren, ONVIF video kodlayıcı olayları VSG veya ONVIF video kodlayıcısından doğrudan alınabilmektedir. Yeni bir ONVIF video kodlayıcısı eklerseniz **ONVIF olaylarını VSG'den al (Profile S, T)** onay kutusu varsayılan olarak seçilir ve Profil T desteklenir. Aşağıdaki özellikler yalnızca bir VSG cihazı aracılığıyla sisteminize bir ONVIF video kodlayıcı eklenirse desteklenir:



- ONVIF video kodlayıcı olayları VSG'den alınır varsayılan ONVIF olayları zaten eşlenmiştir.
- Operatör Operator Client'ta rölelerin açip kapatabilir.

**Uyarı!**

ONVIF olayları VSG'den yalnızca VSG sürüm 7.0'dan itibaren alınabilmektedir. BVMS sürüm 10.0'a geçiş yapıyorsanız mevcut ONVIF video kodlayıcısı olayları doğrudan ONVIF video kodlayıcısından alınır. VSG'yi sürüm 7.0 ile güncellemeniz gerekir.

Ana pencere > **Cihazlar** >  simgesini genişletin >  simgesini genişletin > 

simgesini genişletin >  simgesini genişletin >  > **ONVIF Video Kodlayıcı Olayları** sekmesi veya

Ana pencere > **Cihazlar** >  simgesini genişletin >  > **ONVIF Video Kodlayıcı Olayları** sekmesi

ONVIF video kodlayıcı olayları doğrudan ONVIF video kodlayıcıdan alınıyorsa ONVIF olaylarını BVMS olayları ile eşlemeniz gerekir. Bu, daha sonra ONVIF olaylarını BVMS alarmları olarak yapılandırabilmenizi sağlar.

**Uyarı!**

ONVIF video kodlayıcı olayları VSG'den alınır varsayılan ONVIF olayları zaten eşlenmiştir.

Eşleştirme Tablosu



Eşleştirme Tablosu oluşturabilir veya düzenleyebilirsiniz.



Eşleştirme Tablosu Ekle iletişim kutusunu görüntülemek için  simgesine tıklayın.

Eşleştirme Tablosunu Yeniden Adlandır iletişim kutusunu görüntülemek için  simgesine tıklayın.

Eşleştirme Tablosunu tüm satırlarla birlikte kaldırmak için  simgesine tıklayın.

Bir ONVIF Eşleştirme Tablosunu içe veya dışa aktarmak için  veya  simgesine tıklayın.

Olaylar ve Alarmlar

Bir ONVIF olayıyla eşleştirmek için bir BVMS olayı seçin.

Satır ekleme

Eşleştirme Tablosuna satır eklemek için tıklayın.

Birden fazla satır mevcutken, bir satır doğruysa bir olay meydana gelir.

Satır kaldırma

Seçilen satırı Eşleştirme Tablosundan kaldırmak için tıklayın.

ONVIF Konusu

Bir dize yazın veya seçin, örneğin:

```
tns1:VideoAnalytics/tnsaxis:MotionDetection
```

ONVIF Veri Adı

Bir dize yazın veya seçin.

ONVIF Veri Türü

Bir dize yazın veya seçin.

ONVIF Veri Değeri

Bir dize veya sayı yazın ya da seçin.

ONVIF olayları VSG'den alınıyorsa aşağıdaki olaylar varsayılan olarak VSG ile eşlenir:

- Genel Değişiklik - Algılandı
- Genel Değişiklik - Algılanmadı
- Hareket Algılama - Hareket Algılandı
- Hareket Algılama - Hareket Durdu
- Referans Resim Kontrolü - Ayar Geri Alındı
- Referans Resim Kontrolü - Ayarlandı
- Video Kaybı - Video Sinyali Kayboldu
- Video Kaybı - Video Sinyali Tamam
- Video Kaybı - Video Sinyali Durumu Bilinmiyor
- Video Sinyali Çok Bulanık - Video Sinyali Uygun





- Video Sinyali Çok Bulanık - Video Sinyali Uygun Değil
- Video Sinyali Çok Parlak - Video Sinyali Tamam
- Video Sinyali Çok Parlak - Video Sinyalinde Sorun Var
- Video Sinyali Çok Karanlık - Video Sinyali Tamam
- Video Sinyali Çok Karanlık - Video Sinyalinde Sorun Var
- Video Sinyali Çok Karlı - Video Sinyali Tamam Video Sinyalinde Sorun Var
- Röle Durumu - Röle Açıldı
- Röle Durumu - Röle Kapandı
- Röle Durumu - Röle Hatası
- Giriş Durumu - Giriş Açıldı
- Giriş Durumu - Giriş Kapalı
- Giriş Durumu - Giriş Hatası

Bkz.

- ONVIF Camera Event Driver Tool'u Configuration Client'tan başlatma, sayfa 200
- ONVIF olay eşlemesi, sayfa 40
- Bir ONVIF eşleştirme tablosunu yapılandırma, sayfa 229

15.3.1

ONVIF profili ekleme ve kaldırma

Ana pencere > **Cihazlar** >  simgesini genişletin >  simgesini genişletin >  simgesini genişletin >  simgesini genişletin >  simgesini genişletin > **ONVIF Video Kodlayıcı Olayları** sekmesi veya

Ana pencere > **Cihazlar** >  simgesini genişletin >  > **ONVIF Video Kodlayıcı Olayları** sekmesi

Seçili bir video kodlayıcı için ONVIF profillerini ekleyebilir, silebilir ve değiştirebilirsiniz.

Ekleme için:

1. **Ekle...** simgesini tıklayın.
2. **Profil Ekle** iletişim kutusunda profil için bir isim yazın.
3. **İleri** > simgesini tıklayın.
4. İletişim kutusunda istediğiniz kamerayı seçin.
5. **İleri** > simgesini tıklayın.
6. Sonraki iletişim kutusunda, istenilen kaydetmeme video kodlayıcısı profilini seçin.
7. **Kaydet** simgesini tıklayın.

Yeni profil kaydedilir.

Bu profilin ayarları seçilen video kodlayıcı profilinden değerlerle doludur. Gerekirse bu değerleri değiştirebilirsiniz.

Kaldırmak için:



- ▶ Listedeki bir profil seçin ve **Kaldır**'a tıklayın.



Değiştirmek için:

1. Listedeki bir profil seçin.
2. Ayarları gerektiği gibi değiştirin.

15.3.2

Bir ONVIF eşleştirme tablosu dosyasını dışa aktarma

Ana pencere > **Cihazlar** >  simgesini genişletin >  simgesini genişletin > 

simgesini genişletin >  simgesini genişletin >  > **ONVIF Video Kodlayıcı Olayları** sekmesi veya

Ana pencere > **Cihazlar** >  simgesini genişletin >  > **ONVIF Video Kodlayıcı Olayları** sekmesi

Dosya olarak mevcut olan (OMF dosyası) ONVIF Eşleştirme Tablosunu dışa aktarabilirsiniz. Seçilen video kodlayıcı modeli için Eşleştirme Tablosu kaydedilir.

Aktarmak için:



1.  simgesini tıklayın.
2. Bir dosya adı girin ve **Save**'e tıklayın.
ONVIF Eşleştirme Tablosu seçilen video kodlayıcı modeli için OMF dosyası olarak dışa aktarılır.

Bkz.



– *ONVIF Video Kodlayıcı Olayları sayfası, sayfa 225*

15.3.3

Bir ONVIF eşleştirme tablosu dosyasını içe aktarma

Ana pencere > **Cihazlar** >  simgesini genişletin >  simgesini genişletin > 

simgesini genişletin >  simgesini genişletin >  > **ONVIF Video Kodlayıcı Olayları** sekmesi veya

Ana pencere > **Cihazlar** >  simgesini genişletin >  > **ONVIF Video Kodlayıcı Olayları** sekmesi

Dosya olarak mevcut olan (OMF dosyası) ONVIF Eşleştirme Tablosunu aktarabilirsiniz.

Yayınlanan ONVIF eşleme dosyaları aşağıdaki dizinde saklanır Configuration Client:

– %programdata%\Bosch\VMS\ONVIF







Eşleştirme Tablosu zaten aktarılmışsa bir hata mesajı görüntülenir.



Bu dosyanın daha yeni bir sürümü aktarılırsa bir uyarı görüntülenir. Bu dosyayı aktarmak istiyorsanız **Tamam** ögesine tıklayın. Aksi halde **İptal** ögesine tıklayın.

İçe aktarmak için:

1.  simgesine tıklayın.
2. İstedığınız dosyayı seçin ve **Aç**'a tıklayın.
Eşleştirme Tablosunu İçe Aktar iletişim kutusu görüntülenir.
3. İlgili ayarları yapın.
4. **Tamam**'a tıklayın.

Eşleştirme Tablosunu İçe Aktar iletişim kutusu

Ana pencere > **Cihazlar** >  simgesini genişletin >  simgesini genişletin >  simgesini genişletin >  simgesini genişletin >  simgesini genişletin > **ONVIF Video Kodlayıcı Olayları** sekmesi >  veya

Ana pencere > **Cihazlar** >  simgesini genişletin >  > **ONVIF Video Kodlayıcı Olayları** sekmesi > 

Üretici

Bu Eşleştirme Tablosunun geçerli olduğu üretici adını görüntüler.

Model

Bu Eşleştirme Tablosunun geçerli olduğu model adını görüntüler.

Açıklama

Test edilen kamera modelleri gibi daha fazla bilgi görüntüler.

Eşleştirme Tablosu adı

Eşleştirme Tablosu'nun adını görüntüler. Bu ad zaten BVMS'de kullanılıyorsa değiştirin. Hangi ONVIF kodlayıcıya eşleştirme tablosu uygulamak istediğinize karar vermek için aşağıdaki seçeneklerden birini seçebilirsiniz.

Yalnızca seçilen ONVIF video kodlayıcısına uygula





Belirtilen modellerdeki tüm ONVIF video kodlayıcılara uygula



Üreticinin tüm ONVIF video kodlayıcılarına uygula

Mevcut ONVIF olay eşleme devam eder. BVMS sürümlerinden daha öncekilerden gelen OMT dosyalarını içe aktaramazsınız.

15.3.4

Bir ONVIF eşleştirme tablosunu yapılandırma

Ana pencere > **Cihazlar** >  simgesini genişletin >  simgesini genişletin >  simgesini genişletin >  simgesini genişletin >  > **ONVIF Video Kodlayıcı Olayları** sekmesi veya

Ana pencere > **Cihazlar** >  simgesini genişletin >  > **ONVIF Video Kodlayıcı Olayları** sekmesi

Eşleştirme Tablolarını ONVIF olaylarını BVMS olayları ile eşleştirmek için yapılandırabilirsiniz. Aynı modeldeki tüm ONVIF video kodlayıcılar veya aynı üreticiye ait tüm ONVIF video kodlayıcılar için bir Eşleştirme Tablosu yapılandırabilirsiniz. Aynı üretici ve/veya model adı ile daha önce eklenen bir ONVIF video kodlayıcının olay

eşleştirmesiyle çevrimdışı olarak eklenen ONVIF video kodlayıcıları güncellemek için  simgesini tıklayın.

Çok kanallı video kodlayıcılarda, örneğin özel bir kamera veya röle gibi olay kaynaklarını yapılandırabilirsiniz.

Eşleştirme Tablosu oluşturmak için:

1.  simgesine tıklayın.

Eşleştirme Tablosu Ekle iletişim kutusu görüntülenir.

2. Eşleştirme Tablosu için bir ad yazın.
3. İsterseniz **Üretici** ve **Model** listelerinde girişleri seçin.

İki listede de **<yok>**'ni seçtiğinizde, olay eşleştirme yalnızca bu cihaz için geçerli olur.

Model listesinde **<yok>**'ni, **Üretici** listesinde ise üreticinin adını seçtiğinizde, olay eşleştirme aynı üreticiye sahip tüm cihazlar için geçerli olur.

İki listede de mevcut girişleri seçtiğinizde, olay eşleştirme aynı üreticiye ve modele sahip tüm cihazlar için geçerli olur.

4. **Tamam**'a tıklayın.

Artık Eşleştirme Tablosunu düzenleyebilirsiniz, örneğin **Hareket Algılandı** olayına bir satır ekleyin.

Eşleştirme Tablosu düzenlemek için:

1.  simgesine tıklayın.

Eşleştirme Tablosunu Yeniden Adlandır iletişim kutusu görüntülenir.

2. İsteddiğiniz girişleri değiştirin.

Olay eşleştirmeleri eklemek veya kaldırmak için:

1. **Eşleştirme Tablosu** listesinden istediğiniz adı seçin.

2. Satır eklemek için: **Satır ekleme**'ye tıklayın.

3. Satırda istediğiniz girişleri seçin.

Birden fazla satır bulunduğu, yalnızca satırlardan biri doğru olduğunda bir olay tetiklenir.

4. Bir satırı kaldırmak için: **Satır kaldırma**'a tıklayın.

Bir Eşleştirme Tablosunu kaldırmak için:

1. **Eşleştirme Tablosu** listesinde, kaldırmak istediğiniz olay eşleştirmelerinin adına tıklayın.

2.  simgesine tıklayın.

Bir olay kaynağı yapılandırmak için:



1.  simgesini genişletin ve  veya  ya da  simgesine tıklayın.

2. **ONVIF Olay Kaynağı** sekmesine tıklayın.



3. **Olay Tetikle** sütununda, bu satırda yapılandırılan olayı etkinleştirin.



4. İsteddiğiniz olay tanımlarını seçin.

ONVIF Eşleştirme Tablosu Ekle / Yeniden Adlandır iletişim kutusu

Ana pencere > **Cihazlar** >  simgesini genişletin >  simgesini genişletin > 

simgesini genişletin >  simgesini genişletin >  > **ONVIF Video Kodlayıcı Olayları**

sekmesi >  veya 
veya

Ana pencere > **Cihazlar** >  simgesini genişletin >  > **ONVIF Video Kodlayıcı Olayları**

sekmesi >  veya 

Eşleştirme Tablosu eklemenizi sağlar. Bu Eşleştirme Tablosunun aynı üreticinin ve modelin gelecekteki ONVIF video kodlayıcıları için şablon olarak görev yapması gerekiyorsa doğru girişleri seçin.

Eşleştirme Tablosu adı

Kolay tanımak için ad yazın.

Üretici

Gerekirse bir giriş seçin.

Model





Gerekirse bir giriş seçin.



Bkz.

- ONVIF olaylarının kaydedilmesini etkinleştirme, sayfa 354
- ONVIF olay eşlemesi, sayfa 40
- ONVIF Video Kodlayıcı Olayları sayfası, sayfa 225
- ONVIF Olay Kaynağı sayfası, sayfa 243

15.4

ONVIF Yapılandırma sayfası

Ana pencere > **Cihazlar** >  öğesini genişletin >  öğesini genişletin >  öğesini genişletin >  öğesini genişletin >  > **ONVIF Yapılandırması** sekmesi veya

Ana pencere > **Cihazlar** >  öğesini genişletin >  > **ONVIF Yapılandırması** sekmesi
Çoklu ONVIF kodlayıcı seçebilir ve **Video Kodlayıcı Profili** sayfasındaki ayarları değiştirebilirsiniz. Değiştirilen ayarlar, tüm seçili cihazlar için geçerlidir. Bu sayfa sadece ONVIF kodlayıcılar için uygundur.



Uyarı!



ONVIF yapılandırma sınırlamaları

Bu sayfalarda gerçekleştireceğiniz ayarlar muhtemelen doğru şekilde uygulanmaz çünkü kameranız tarafından desteklenmemektedir. Desteklenen ONVIF kameralar yalnızca varsayılan ayarları ile test edilmiştir.

15.4.1

Ünite Erişimi

Ana pencere > **Cihazlar** > Genişlet  > Genişlet  > Genişlet  > Genişlet  >  > **ONVIF Yapılandırması** sekmesi > **Ana Ayarlar** sekmesi > **Ünite Erişimi** sekmesi veya

Ana pencere > **Cihazlar** > Genişlet  >  > **ONVIF Yapılandırması** tab > **Ana Ayarlar** sekmesi > **Ünite Erişimi** sekmesi

Üretici

Seçilen kodlayıcının üretici adını görüntüler.

Model

Seçilen kodlayıcının model adını görüntüler.

Not: Herhangi bir olay eşleştirmelerini ONVIF Eşleştirme dosyasına aktarmak istiyorsanız bu modeli dosya adı olarak seçin.

Donanım kimliği

Seçilen kodlayıcının donanım ID'sini görüntüler.

Bellenim sürümü

Seçilen kodlayıcının cihaz yazılımı sürümünü görüntüler.

Not: Cihaz yazılımı sürümünün doğru olup olmadığını öğrenmek için BVMS uyumluluk listesinden kontrol edin.

Seri numarası

Seçilen kodlayıcının seri numarasını görüntüler.

MAC adresi

Seçilen kodlayıcının MAC adresini görüntüler.

ONVIF sürümü

Seçilen kodlayıcının ONVIF sürümünü görüntüler.



BVMS için ONVIF sürüm 2.0 gereklidir.

15.4.2

Tarih ve Saat

Ana pencere > **Cihazlar** > Genişlet  > Genişlet  > Genişlet  > Genişlet  >  >  > **ONVIF Yapılandırması** sekmesi > **Ana Ayarlar** sekmesi > **Tarih/Saat** sekmesi

veya

Ana pencere > **Cihazlar** > Genişlet  >  > **ONVIF Yapılandırması** sekmesi > **Ana Ayarlar** sekmesi > **Tarih/Saat** sekmesi

Saat dilimi

Sistemin bulunduğu saat dilimini seçin.

Sisteminizde ya da ağınızda çalışan birden fazla cihaz varsa, bu cihazların dahili saatlerinin senkronize edilmesi önemlidir. Örneğin, eş zamanlı kayıtları belirlemek ve doğru şekilde değerlendirmek, yalnızca tüm cihazlar aynı saat ayarıyla çalışıyorsa mümkündür.

1. Geçerli tarihi girin. Cihaz saati dahili saat tarafından kontrol edildiğinden, haftanın gününü girmeye gerek yoktur, bu bilgi otomatik olarak eklenir.
2. Geçerli tarihi girin veya **Senkr. PC** düğmesini tıklayarak bilgisayarınızdaki sistem saatini cihaza uygulayın.

Not:

Kayıt için tarihin/saatın doğru olması önemlidir. Doğru olmayan tarih/saat ayarı, kayıt işleminin doğru bir şekilde yapılmasını önleyebilir.

15.4.3

Kullanıcı Yönetimi

Ana pencere > **Cihazlar** > Genişlet  > Genişlet  > Genişlet  > Genişlet  >  >  > **ONVIF Yapılandırması** sekmesi > **Ana Ayarlar** sekmesi > **Kullanıcı Yönetimi** sekmesi

veya

Ana pencere > **Cihazlar** > Genişlet  >  > **ONVIF Yapılandırması** sekmesi > **Ana Ayarlar** sekmesi > **Kullanıcı Yönetimi** sekmesi

Bu kullanıcı ayarları, video kodlayıcılar için doğrudan Web istemcisi erişimi gibi 3. taraf uygulamalar için kullanılır.

3. taraf uygulamaların erişimi için aşağıdaki kullanıcı rolleri desteklenir:

- **Anonim:** Yalnızca diğer rollerden (**Kullanıcı, Operatör, Yönetici**) hiçbir kullanıcının kaydedilmediği cihazlarda bu rolün sınırsız erişimi vardır. En az bir kullanıcı içeren cihazlarda, anonim kullanıcının yalnızca zaman ayarlarını görüntüleme yetkisi vardır.
- **Yönetici** (Configuration Client tarafından desteklenmez): Bu rolün tüm uygulama bölümlerine ve özelliklerine erişimi vardır; cihazı yeniden başlatma, ayarları sıfırlama ve cihaz yazılımı güncellemesi haklarıyla birlikte farklı erişim haklarına sahip diğer kullanıcılar oluşturma.

Cihaz üzerinde oluşturulan ilk kullanıcı **Yönetici** olmalıdır.

Operatör ve **Kullanıcı** rolleri arasındaki Kullanıcı ve Operatör varsayılan erişim hakları farklı için, aşağıdaki tabloyu inceleyin.

ONVIF Yapılandırma Bölümü veya Özelliği	Operatör	Kullanıcı
Tanımlama	EKRAN	GiZLENMiŞ
Saat Ayarları	EKRAN	EKRAN
Ağ Ayarları	EKRAN	EKRAN
Kullanıcılar	GiZLENMiŞ	GiZLENMiŞ
Röle Ayarları	DEĞİŞTİR	EKRAN
Canlı Video (rtsp bağlantısı dahil)	DEĞİŞTİR	DEĞİŞTİR
Video Akışı	DEĞİŞTİR	EKRAN
Profiller	DEĞİŞTİR	EKRAN

DEĞİŞTİRME - Geçerli ayarı değiştir ve yeni ayar oluştur.

EKRAN - Ayarlar gizlenmiş değildir ancak değiştirme ve oluşturma izni verilmemiştir.

GiZLi - Belirli ayarlar veya tüm bölümler gizlidir.

Kullanıcılar

Cihazın mevcut kullanıcılarını listeler.

Parola

Geçerli bir şifre girin.

Parolayı onayla





Girilen şifreyi onaylayın.

Rol

Seçili kullanıcı için istediğiniz rolü seçin. Erişim hakları buna göre uyarlanmıştır.

15.4.4

Video Kodlayıcı Profili sayfası

Ana pencere > **Cihazlar** > Genişlet  > Genişlet  > Genişlet  > Genişlet  >  > **ONVIF Yapılandırması** sekmesi > **Kamera** sekmesi > **Video Kodlayıcı Profili** sekmesi veya

Ana pencere > **Cihazlar** > Genişlet  >  > **ONVIF Yapılandırması** sekmesi > **Kamera** sekmesi > **Video Kodlayıcı Profili** sekmesi

Profiller biraz daha karmaşıktır ve birbiriyle etkileşim içinde olan çok sayıda parametre içerirler, bu nedenle önceden belirlenen profillerin kullanılması genellikle en iyi sonucu verir. Tüm yapılandırma seçenekleri hakkında bilgisi olduğunda profil değiştirir.



Profiller

İstedığınız ada tıklayın.

Uyarı!

Burada yapılandırılmış profiller Configuration Client'ta seçilebilir.



Ana pencerede, **Kameralar ve kayıt**'a ve  veya  simgelerine tıklayın. Varsayılan ayar olan '<Otomatik>' belirtilen ve yapılandırılan profillerden biri olarak değiştirilebilir

Not: Tek cihazda 1 profilden fazlasını etkin bir şekilde kullanırken belirli performans kısıtlamaları olabilir ve kamera otomatik olarak aşırı yüklenme durumlarında akışın kalitesini kısıtlayabilir.

Adı

Burada profil için yeni bir isim girebilirsiniz. Ad, daha sonra Aktif profil alanında kullanılacak profiller listesinde görüntülenir.

Kodlama

İstedğiniz kodeği seçin.

Çözünürlük

Video görüntüleri için istenilen çözünürlüğü seçin.

Kalite

Bu parametre, görüntü tanımı azaltma aracılığıyla kanal yükünü azaltmanızı sağlar. Kaydırma çubuğunun yardımıyla parametre ayarlanır: En sol konum en yüksek resim kalitesidir ve en sağ konum video kanalına en düşük yükü verir.

Kare hızı sınırı

Kare hızı (saniye başına kare) cihaza bağlanmış video kamera tarafından yakalanan saniye başına kare adedini belirler. Bu parametre yalnızca bilgi için gösterilir.

Bir kodlama aralığı verilmişse kodlanmış kare hızı verilen kat kadar azalır.

Bit hızı sınırı

Bit hızı azaldıkça video dosyasının boyutu da azalacaktır. Ancak bit hızı önemli ölçüde azalırsa program, video kalitesini düşürecek daha güçlü sıkıştırma algoritmaları kullanmak zorunda kalır.

Kbit/sn. cinsinden maksimum çıkış bit hızını seçin. Bu maksimum veri hızı hiçbir koşul altında aşılmaz. I ve P kareleri için video kalitesi ayarlarına bağlı olarak bu durum, bazı görüntülerin atlanmasına neden olabilir.

Buraya girilen değer tipik hedef veri bit hızından en az %10 daha yüksek olmalıdır.

Kodlama aralığı

Kodlama aralığı (kare sayısı), kameradan gelen karelerin kodlanma hızını gösterir. Örneğin, kodlama sırasındaki aralık 25 ise, bunun anlamı saniyede yakalanan 25 kareden 1 kare kodlanmış ve kullanıcıya gönderilmiş demektir. Maksimum değer kanal üzerindeki yükü azaltır ancak kodlanmamış karelerden bilgi atlanmasına neden olabilir. Kodlama aralığının azaltılması resmin frekansını artırdığı gibi kanal üstündeki yükü de artırır.

GOP uzunluğu

GOP uzunluğu yalnızca video kodlayıcı H.265 ise düzenlenebilir. Bu parametre iki anahtar karenin arasındaki görüntü grubunun uzunluğunu gösterir. Bu değer ne kadar yüksekse ağdaki yük o kadar azdır ancak video kalitesi etkilenir.

1 değerinin girilmesi, 1 karelerin sürekli olarak oluşturulması anlamına gelir. 2 değerinin girilmesi her ikinci karenin bir 1 kare ve 3 girildiğinde her üçüncü karenin 1 kare olduğu anlamına gelir. Aradaki kareler P kare veya B kare olarak kodlanır.

Oturum zaman aşımı

İlgili video akışı için RTSP oturumu zaman aşımı.

Oturum zaman aşımı, RTSP oturumunun devam etmesi için cihaz tarafından verilen bir ipucudur.

Çoklu Yayın - IP adresi

Her bir akış için çoklu yayın modunda kullanılacak geçerli bir çoklu yayın adresi girin (veri akışlarının ağda çoğaltılması).

0.0.0.0 ayarı ile, çoklu tekli yayın modunda çalışan akış için kodlayıcı (veri akışının cihaza kopyalanması). Kamera, aynı anda bağlı beş adete kadar alıcı için çoklu tekli yayın bağlantılarını destekler.

Verilerin çoğaltılması CPU üzerinde yüksek bir performans gereksinimi yaratır ve belirli durumlarda görüntü kalitesinde düşüslere neden olabilir.

Çoklu Yayın - Port

RTP çoklu yayın hedef bağlantı noktasını seçin. Bir cihaz RTCP'yi destekleyebilir. Bu durumda port değeri, RTSP teknik özelliklerinde tanımlandığı üzere, ilgili RTCP akışının bir sonraki büyük (tek) hedef bağlantı noktası numarasına haritalanabilmesine izin vermesi için çift olmalıdır.

Çoklu Yayın - TTL





Çoklu yayın veri paketlerinin ağ üzerinde ne kadar süre etkin kalacağını belirlemek için bir değer girilebilir. Çoklu yayın bir yönlendirici yoluyla yapılacaksa değer 1'den büyük olmalıdır.



**Uyarı!**

Çoklu yayın yalnızca UDP protokolü ile mümkündür. TCP protokolü çoklu yayın bağlantılarını desteklemez.

Cihaz bir güvenlik duvarının arkasından çalıştırılıyorsa aktarım protokolü olarak TCP (HTTP portu) seçin. Yerel alan ağında kullanım için UDP seçin.

15.4.5**Ses Kodlayıcı Profili**

Ana pencere > **Cihazlar** >  öğesini genişletin >  öğesini genişletin >  öğesini genişletin >  öğesini genişletin >  > **ONVIF Yapılandırması** sekmesi > **Kamera** sekmesi > **Ses Kodlayıcı Profili** sekmesi veya

Ana pencere > **Cihazlar** >  öğesini genişletin >  > **ONVIF Yapılandırması** sekmesi > **Kamera** sekmesi > **Ses Kodlayıcı Profili** sekmesi

Profiller biraz daha karmaşıktır ve birbiriyle etkileşim içinde olan çok sayıda parametre içerirler, bu nedenle önceden belirlenen profillerin kullanılması genellikle en iyi sonucu verir. Tüm yapılandırma seçenekleri hakkında bilgisi olduğunda profil değiştirir.

Kodlama

Video kaynağı için istediğiniz kodlamayı seçin:

- **G.711 [ITU-T G.711]**
- **G.726 [ITU-T G.726]**
- **AAC [ISO 14493-3]**

Bit hızı

Ses sinyalinin iletme için istenilen bit hızını, örneğin 64 kbps, seçin.

Örnekleme hızı





Çıkış örnek hızını kHz olarak girin, örneğin 8 kbps.

Oturum zaman aşımı

RTSP oturumu ilgili ses akışı için zaman aşımına uğradı.

Oturum zaman aşımı, RTSP oturumunun devam etmesi için cihaz tarafından verilen bir ipucudur.

15.4.6**Görüntüleme Genel Bilgileri**

Ana pencere > **Cihazlar** > Genişlet  > Genişlet  > Genişlet  > Genişlet  >  > **ONVIF Yapılandırması** sekmesi > **Kamera** sekmesi > **Görüntüleme Genel Bilgileri** sekmesi
veya

Ana pencere > **Cihazlar** > Genişlet  >  > **ONVIF Yapılandırması** tab > **Kamera** sekmesi > **Görüntüleme Genel Bilgileri** sekmesi

Parlaklık

Görüntü parlaklığını çalışma ortamına göre ayarlayın.

Renk doygunluğu

Monitörünüzdeki renklerin gerçeğe mümkün olduğunca yakın ayarlamak için renk canlılığını ayarlayın.

Kontrast

Video görüntüsünün kontrastını çalışma ortamınıza uyarlamak için bu işlevi kullanabilirsiniz.

Netlik

Görüntü keskinliğini ayarlayın.

Düşük bir değer, görüntüyü daha az keskinleştirir. Keskinliğin artırılması daha fazla ayrıntı yakalanmasını sağlar. Ekstra keskinlik araç plakalarının, yüz özelliklerinin ve belirli yüzey kenarlarının ayrıntılarını artırabilir; ancak bant genişliği gereksinimi de artar.



IR kesme filtresi

IR kesme filtresinin durumu seçin.

OTOMATİK durum, IR kesme filtresi çalıştırıldığında pozlama algoritmasının yönetmesine izin verir.

15.4.7**Arka Işık Dengeleme**

Ana pencere > **Cihazlar** > Genişlet  > Genişlet  > Genişlet  > Genişlet  >  > **ONVIF Yapılandırması** sekmesi > **Ana Ayarlar** sekmesi > **Arka ışık telafisi** sekmesi
veya

Ana pencere > **Cihazlar** > Genişlet  >  > **ONVIF Yapılandırması** sekmesi > **Ana Ayarlar** sekmesi > **Arka ışık telafisi** sekmesi
Cihaz modeline bağlı olarak arka plan ışığı dengelemesi parametrelerini burada yapılandırabilirsiniz.

Mod



Arka ışık dengelemesini kapatmak için **Kapalı** seçeneğini seçin.
Yüksek kontrastta ve son derece aydınlık-karanlık koşullarda ayrıntıları yakalamak için **Açık** seçeneğini seçin.



Seviye

İstenilen değeri girin veya seçin.

15.4.8

Pozlama

Ana pencere > **Cihazlar** > Genişlet  > Genişlet  > Genişlet  > Genişlet  > **ONVIF Yapılandırması** sekmesi > **Ana Ayarlar** sekmesi > **Pozlama** sekmesi veya

Ana pencere > **Cihazlar** > Genişlet  >  > **ONVIF Yapılandırması** sekmesi > **Ana Ayarlar** sekmesi > **Pozlama** sekmesi
Cihaz modeline bağlı olarak maruz kalma parametrelerini burada yapılandırabilirsiniz.

Mod

Cihazda pozlama algoritmasını etkinleştirmek için **Otomatik** ögesini seçin. Aşağıdaki alanlardaki değerler algoritma tarafından kullanılır:

- **Öncelik**
- **Pencere**
- **Min. pozlama süresi**
- **Maks. pozlama süresi**
- **Min. kazanım**
- **Maks. kazanım**
- **Min. iris**

Cihazdaki pozlama algoritmasını devre dışı bırakmak için **Manuel** ögesini seçin. Aşağıdaki alanlardaki değerler algoritma tarafından kullanılır:

- **Pozlama süresi**
- **Kazanım**
- **İris**

Öncelik

Pozlama öncelik modunu yapılandırın (düşük gürültü/kare hızı).

Pencere

Bir dikdörtgen pozlama maskesi tanımlayın.

Min. pozlama süresi

Minimum pozlama zaman aralığı [μ s] yapılandırın.

Maks. pozlama süresi

Maksimum pozlama zaman aralığı [μ s] yapılandırın.

Min. kazanım

Minimum sensör kazanç aralığını [dB] yapılandırın.

Maks. kazanım

Maksimum sensör kazanç aralığını [dB] yapılandırın.

Min. iris

İris [dB] tarafından etkilenen giren ışığın minimum zayıflama oranını yapılandırın. 0dB, tam açık irisi ifade eder.

Maks. iris

İris [dB] tarafından etkilenen giren ışığın maksimum zayıflama oranını yapılandırın. 0dB, tam açık irisi ifade eder.

Pozlama süresi

Sabit pozlama süresini [μ s] yapılandırın.

Kazanım

Sabit kazancı [dB] yapılandırın.

İris

İris [dB] tarafından etkilenen giren ışığın sabit zayıflama oranını yapılandırın. 0dB, tam açık irisi ifade eder.

15.4.9**Odak**

Ana pencere > **Cihazlar** > Genişlet  > Genişlet  > Genişlet  > Genişlet  >  > **ONVIF Yapılandırması** sekmesi > **Ana Ayarlar** sekmesi > **Odak** sekmesi
veya

Ana pencere > **Cihazlar** > Genişlet  >  > **ONVIF Yapılandırması** sekmesi > **Ana Ayarlar** sekmesi > **Odak** sekmesi

Cihaz modeline bağlı olarak odak parametrelerini burada yapılandırabilirsiniz.

Bu sayfa, lensi kesin, bağıl veya sürekli şekilde taşınmasına izin verir. Bu işlem ile odak ayarlamaları otomatik odaklama özelliğini kapatır. Uzaktan odaklama kontrolü desteği olan bir cihaz genelde bu taşıma işlemiyle kontrol sağlar. Odak konumu belirli sayısal değerle temsil edilir. Odak durumu aşağıdakilerden biri olabilir:

HAREKETLİ**TAMAM****BiLiNmİYOR**

Ek olarak hata bilgileri görüntülenebilir, örneğin donanım tarafından konumlandırma hatasının görüntülenmesi.

Mod

Sahnedeki nesnelere göre her an otomatik odaklamayı etkinleştirmek için **Otomatik** ögesini seçin. Aşağıdaki alanlardaki değerler algoritma tarafından kullanılır:

- **Yakın sınırı**
- **Uzak sınırı**

Odağı manuel ayarlamak için **Manuel** ögesini seçin. Aşağıdaki alanlardaki değerler algoritma tarafından kullanılır:

- **Varsayılan hız**

Varsayılan hız

Odak hareketi işleminin varsayılan hızını yapılandırın (hız parametresi mevcut değilse).





Uzak sınırı



Odak lensi için yakınlık sınırını yapılandırın [m].

Uzak sınırı

Odak lensi uzaklık sınırını yapılandırın [m].

15.4.10**Geniş Dinamik Aralık**

Ana pencere > **Cihazlar** > Genişlet  > Genişlet  > Genişlet  > Genişlet  >  > **ONVIF Yapılandırması** sekmesi > **Ana Ayarlar** sekmesi > **Geniş Dinamik Aralık** sekmesi veya

Ana pencere > **Cihazlar** > Genişlet  >  > **ONVIF Yapılandırması** sekmesi > **Ana Ayarlar** sekmesi > **Geniş Dinamik Aralık** sekmesi
Cihaz modeline bağlı olarak geniş dinamik aralığın parametrelerini burada yapılandırabilirsiniz.

Mod



İstenilen değeri girin veya seçin.

Seviye

İstenilen değeri girin veya seçin.

15.4.11**Beyaz dengesi**

Ana pencere > **Cihazlar** > Genişlet  > Genişlet  > Genişlet  > Genişlet  >  > **ONVIF Yapılandırması** sekmesi > **Ana Ayarlar** sekmesi > **Beyaz Ayarı** sekmesi veya

Ana pencere > **Cihazlar** > Genişlet  >  > **ONVIF Yapılandırması** sekmesi > **Ana Ayarlar** sekmesi > **Beyaz Ayarı** sekmesi
Cihaz modeline bağlı olarak beyaz denge parametrelerini burada yapılandırabilirsiniz.

Mod

Otomatik mod, ortalama yansıtma yöntemi veya doğal ışık kaynakları bulunan bir ortamdaki ışığı kullanarak en iyi renk üretimini sağlamak için sürekli olarak kameranın ayar yapmasını sağlar.

Manuel modda Kırmızı, Yeşil ve Mavi kazanç, manuel olarak istenen konuma ayarlanabilir.

Bu sadece, özel sahne koşulları için beyaz nokta dengelemesini değiştirmek amacıyla gerekir:

- iç mekan ışık kaynakları ve renkli LED ışıklı aydınlatma için kullanışlıdır.
- sodyum buharlı ışık kaynakları (sokak aydınlatması)
- örneğin, yeşil bir futbol sahasının veya oyun masasının görüntüdeki her baskın rengi için





R kazanımı

Manuel beyaz dengesi modunda, fabrika beyaz noktası hizasını dengelemek için Kırmızı kazanç kaydırma çubuğunu ayarlayın (Kırmızının azaltılması Camgöbeğinin artmasına neden olur).

B kazanımı

Manuel beyaz dengesi modunda, fabrika beyaz noktası hizasını dengelemek için Mavi kazanç kaydırma çubuğunu ayarlayın (Mavinin azaltılması Sarının artmasına neden olur).

15.4.12**Ağ Erişimi**

Ana pencere > **Cihazlar** > Genişlet  > Genişlet  > Genişlet  > Genişlet  >  > **ONVIF Yapılandırması** sekmesi > **Ağ** sekmesi > **Ağ Erişimi** sekmesi

veya

Ana pencere > **Cihazlar** > Genişlet  >  > **ONVIF Yapılandırması** sekmesi > **Ağ** sekmesi > **Ağ Erişimi** sekmesi

Burada, çeşitli ağ ayarlarını yapılandırabilirsiniz.

Ethernet IPv4

DHCP

IP adreslerinin dinamik tayini için ağda DHCP sunucusu kullanılıyorsa video kodlayıcı otomatik olarak atanmış IP adreslerinin kabul edilmesini etkinleştirebilirsiniz.

BVMS, video kodlayıcının benzersiz ataması için IP adresini kullanır. DHCP sunucusunun IP adresi ve MAC adresi arasında sabit atamayı desteklemesi ve IP adresi atandıktan sonra bilgisayar her yeniden başlatıldığında bu IP adresinin tutulması için doğru bir şekilde ayarlanması gerekir.

Alt ağ maskesi

Ayarlanan IP adresi için uygun alt ağ maskesini girin.

DHCP sunucusu etkinse, alt ağ maskesi otomatik olarak atanır.

Varsayılan ağ geçidi

Modülün farklı bir alt ağdaki uzak konumla bağlantı kurmasını istiyorsanız, ağ geçidi IP adresini buraya girin. Aksi takdirde, bu alanı boş bırakın (0.0.0.0).

Ethernet IPv6

DHCP

İstenilen değeri girin veya seçin.

IP adresi

DHCP sunucusu tarafından sağlanan cihazın IPv6 adresini görüntüler.

Ön ek uzunluğu

DHCP sunucusu tarafından sağlanan cihazın ön ek uzunluğunu görüntüler.

Varsayılan ağ geçidi

DHCP sunucusu tarafından sağlanan cihazın varsayılan ağ geçidi görüntüler.

Ana bilgisayar adı

İstenilen değeri girin veya seçin.

DNS

Bir DNS sunucusu kullanarak, cihaz bir ad olarak gösterilen adresi çözebilir. DNS sunucusunun IP adresini buraya girin.

NTP sunucuları

İstenilen zaman sunucusunun IP adresini girin veya bunu DHCP sunucusunun sizin için yapmasına izin verin.

Video kodlayıcı, saat sunucusu protokollerini kullanarak saat sunucusundan saat sinyalini alabilir ve dahili saati ayarlamak için kullanabilir. Modül zaman sinyalini dakikada bir kez otomatik olarak sorgular. Saat sunucusunun IP adresini buraya girin. Bu, yüksek seviyede doğruluğu destekler ve özel uygulamalar için gereklidir.

HTTP portları

Gerekirse, farklı bir HTTP tarayıcı portu seçin. Varsayılan HTTP portu 80'dir. HTTPS yoluyla sadece güvenli bağlantılara izin vermek istiyorsanız, HTTP portunu devre dışı bırakmanız gerekir.

Not: BVMS tarafından desteklenmez.

HTTPS portları

Not: BVMS tarafından desteklenmez.

Güvenli bir bağlantıyla ağa erişim vermek istiyorsanız, gerekirse HTTPS portu seçin. Varsayılan HTTP portu 443'tür. HTTPS potunu devre dışı bırakmak için **Kapalı** seçeneğini seçin; sadece güvenli olmayan bağlantılar mümkün olur.

Varsayılan ağ geçidi

İstenilen değeri girin veya seçin.

RTSP portları

Gerekliyse RTSP verilerinin değişimi için farklı bir port seçin. Standart RTSP portu 554'tür. RTSP işlevini devre dışı bırakmak için **Kapalı** ögesini seçin.

Sıfır konfigürasyon adresi

Seçili kameranın sıfır yapılandırma algılamasını etkinleştirin veya devre dışı bırakın. Sıfır yapılandırması kameralara DHCP ve DNS IP adresleri atanmasına alternatif bir yöntemdir. Kullanılabilir IP ağ adresini yapılandırma veya özel sunucular olmadan otomatik olarak oluşturur.

Not:ONVIF standardında yalnızca sıfır yapılandırması hizmet keşfi kullanılır.

Alternatif olarak, sıfır yapılandırması olmadan ağ DHCP veya DNS gibi hizmetler sağlamalıdır. Aksi takdirde her bir IP kamerasının ağ ayarları manuel olarak yapılmalıdır.

ONVIF keşfi modu

Etkinse, kamera ağda taranabilir. Bu özelliklerini de içerir.

Devre dışı bırakılmışsa, hizmet reddi saldırılarından kaçınmak için kamera herhangi bir keşif mesajı göndermez.

Kamerayı yapılandırmaya ekledikten sonra keşfi kapatmanızı öneririz.

İstenilen değeri girin veya seçin.

DynDNS'i etkinleştir

DynDNS etkinleştirmesine izin verir.

Dinamik bir Etki alanı Adı Hizmeti (DNS) cihazın geçerli IP adresini bilmenize gerek kalmadan bir ana bilgisayar adı (hostname) kullanarak Internet üzerinden cihaz seçmenize olanak sağlar. Bunu yapmak için dinamik DNS sağlayıcılarından biriyle hesabınız olmalıdır ve bu sitede cihaz için gerekli ana bilgisayar adını kaydetmelisiniz.

Not:

Hizmet hakkında daha fazla bilgi için kayıt işlemi ve kullanılabilir ana bilgisayar adları için dyndns.org'daki DynDNS sağlayıcısına başvurun.

Tip

İstenilen değeri girin veya seçin.

Adı

DynDNS kullanıcı hesabınızın adını girin.

TTL

İstenilen değeri girin veya seçin.

15.4.13**Kapsamlar**

Ana pencere > **Cihazlar** > Genişlet  > Genişlet  > Genişlet  > Genişlet  >

 > **ONVIF Yapılandırması** sekmesi > **Ağ** sekmesi > **Kapsamlar** sekmesi

veya

Ana pencere > **Cihazlar** > Genişlet  >  > **ONVIF Yapılandırması** sekmesi > **Ağ** sekmesi > **Kapsamlar** sekmesi

Aşağıdaki formata sahip URI'lar ile ONVIF cihazınıza kapsamlar ekleyebilir veya bunları çıkartabilirsiniz:

```
onvif://www.onvif.org/<path>
```

Aşağıdaki örnekte kapsam değeri kullanımı gösterilmiştir. Bu yalnızca bir örnektir ve video kodlayıcı yapılandırmasının bir parçası olacak kapsam parametrelerinin tipinin göstergesi değildir. Bu örnekte, video kodlayıcının aşağıdaki kapsamlarda yapılandırıldığı düşünülmüştür:

```
onvif://www.onvif.org/location/country/china
onvif://www.onvif.org/location/city/beijing
onvif://www.onvif.org/location/building/headquarter
onvif://www.onvif.org/location/floor/R5
onvif://www.onvif.org/name/ARV-453
```

Cihaz listesinden tanımlamak için cihaza ayrıntılı bir lokasyon ve ad verebilirsiniz.

Aşağıdaki tabloda cihazın standartlaştırılmış temel özellikleri verilmiştir:

Kategori	Tanımlanmış değerler	Açıklama
tip	video_encoder	Cihaz, ağ video kodlayıcı cihazıdır.
	Ptz	Cihaz bir PTZ cihazıdır.
	audio_encoder	Cihaz, ses kodlayıcı desteği sağlar.
	video_analytics	Cihaz video analizini destekler.
	Network_Video_Transmitter	Cihaz, ağ videosu iletim cihazıdır.
	Network_Video_Decoder	Cihaz, ağ video kod çözücüsüdür.
	Network_Video_Storage	Cihaz, bir ağ video depolama cihazıdır.
	Network_Video_Analytic	Cihaz, bir ağ video analiz cihazıdır.
konum	Her karakter dizesi veya yol değeri.	BVMS tarafından desteklenmiyor.
donanım	Her karakter dizesi veya yol değeri.	Aygıtın donanımını açıklayan bir dize veya yol değeri. Bir aygıtın kapsam listesinde en az bir donanım olmalıdır.
adı	Her karakter dizesi veya yol değeri.	Aygıtın aranabilir adı. Bu ad cihazda ve Mantıksal Ağaçta gözükür.

Kapsam adı, modeli ve üretici cihazın Cihaz Ağacı ve ONVIF Video Kodlayıcı Kimlik ve Ana Ayarlarında nasıl görüldüğünü belirler.

15.4.14

Röleler

Ana pencere > **Cihazlar** > Genişlet  > Genişlet  > Genişlet  > Genişlet  > **ONVIF Yapılandırması** sekmesi > **Arayüzler** sekmesi > **Röle** sekmesi

Ana pencere > **Cihazlar** > Genişlet  >  > **ONVIF Yapılandırması** tab > **Arayüzler** sekmesi > **Röle** sekmesi

Röle çıkışının fiziksel boş durumu **açık** veya **kapalı** (röle davranışının tersi) olarak yapılandırılabilir.

Cihazın kullanılabilir dijital çıkışları adlarıyla gösterilir, örn.:

- **AlarmOut_0**
- **AlarmOut_1**

BVMS içindeki rölelerin olay haritalaması için buradaki adları kullanın.

Mod

Röle, iki röle modunda çalışır:

- **İki durumlu:** Durumu ayarladıktan sonra röleler bu durumda kalır.
- **Tek durumlu:** Durumu ayarladıktan sonra belirlenen bekleme süresinden sonra röle boş durumuna geri döner.

Boş durumu

Rölenin normal açık temaslı çalışmasını istiyorsanız **Açık** ögesini, rölenin normal kapalı temaslı çalışmasını istiyorsanız **Kapalı** ögesini seçin.

Gecikme süresi

Bekleme süresini ayarlayın. Bu süre geçtikten sonra, röle **Tek durumlu** modda yapılandırılmışsa boş durumuna geri döner.

Röle durumu değişikliğiyle ilgili yapılandırmaları test etmek istiyorsanız röleyi değiştirmek için

Etkinleştir veya **Devre dışı bırak** ögesine tıklayın. Yapılandırılmış kamera rölesi olaylarının doğru çalışıp çalışmadığını kontrol edebilirsiniz: Alarm Listesindeki veya Olay Kaydındaki Olaylar ve Mantıksal Ağaç'taki röle simgesinin durum göstergesi.

Etkinleştir







Röleyi yapılandırılmış boş durumuna geçirmek için tıklayın.

Devre dışı bırak







Röleyi yapılandırılmış boş olmayan duruma geçirmek için tıklayın.



15.5

ONVIF Olay Kaynağı sayfası







Ana pencere > **Cihazlar** >  ögesini genişletin >  ögesini genişletin >  ögesini genişletin >  ögesini genişletin >  ögesini genişletin >  > **ONVIF Olay Kaynağı** sekmesi veya

Ana pencere > **Cihazlar** >  ögesini genişletin >  ögesini genişletin >  > **ONVIF Olay Kaynağı** sekmesi veya



Ana pencere > **Cihazlar** >  ögesini genişletin >  ögesini genişletin >  ögesini genişletin >  ögesini genişletin >  ögesini genişletin >  > **ONVIF Olay Kaynağı** sekmesi veya

Ana pencere > **Cihazlar** >  ögesini genişletin >  ögesini genişletin >  > **ONVIF Olay Kaynağı** sekmesi

veya

Ana pencere > **Cihazlar** >  ögesini genişletin >  ögesini genişletin >  ögesini genişletin >  ögesini genişletin >  ögesini genişletin >  ögesini genişletin >  > **ONVIF Olay Kaynağı** sekmesi

veya

Ana pencere > **Cihazlar** >  ögesini genişletin >  ögesini genişletin >  > **ONVIF Olay Kaynağı** sekmesi

Bir kaynağın ONVIF olaylarını (video kanalı, giriş veya röle) yapılandırabilirsiniz. Video kodlayıcının Eşleştirme Tablosuna etkin bir olay tanımı eklenir.

Örneğin çok kanallı bir video kodlayıcı için, hangi kamera için bir **Hareket Algılandı** olayının tetikleneceğini yapılandırabilirsiniz.

Olay Tetikle

Bu olayı etkinleştirin.

ONVIF Konusu

Bir dize yazın veya seçin.

ONVIF Kaynak Adı

Bir dize yazın veya seçin.

ONVIF Kaynak Türü

Bir dize yazın veya seçin.

ONVIF Kaynak Değeri

Bir dize yazın veya seçin.

Bkz.

- *ONVIF olay eşlemesi, sayfa 40*
- *Bir ONVIF eşleştirme tablosunu yapılandırma, sayfa 229*

15.6

ONVIF profilinin atanması



Ana pencere > **Kameralar ve kayıt** >

ONVIF kameraya, bir ONVIF Ortam Profili anahtar kodu atayabilirsiniz.

Bu kamerayı, canlı video veya kayıt için atayabilirsiniz.

Canlı video okuyucusu atamak için:

- ▶ **Canlı İzleme Videosu - Profil** sütunundan istenen girişi seçin.

Kayıt okuyucusu atamak için:

- ▶ **Kayıt - Profil** sütunundan istenen girişi seçin.

Bkz.

- *Kameralar sayfası, sayfa 270*

16

Haritalar ve Yapı sayfası

**Uyarı!**

BVMS Viewer yalnızca temel özellikler sunar. Gelişmiş özellikler BVMS Professional'da yer alır. Farklı BVMS sürümleri hakkında ayrıntılı bilgi için bkz. www.boschsecurity.com ve BVMS Hızlı Seçim Kılavuzu: [BVMS Hızlı Seçim Kılavuzu](#).

Satırın altındaki öğelerin sayısı kare parantez içinde görüntülenir.

Ana pencere > **Haritalar ve yapı**

İzinler kaybolabilir. Cihaz grubunu taşırsanız bu cihazların izin ayarları kaybolur. **Kullanıcı grupları** sayfasında izinleri tekrar ayarlamanız gerekir.

Cihaz Ağacı, Mantıksal Ağaç ve **Genel harita** penceresini görüntüler.

BVMS sisteminizdeki tüm cihazlar için bir yapı belirlemenizi sağlar. Yapınız, Mantıksal Ağaç'ta görüntülenir.

Aşağıdaki görevleri gerçekleştirmenizi sağlar:

- Mantıksal Ağacın tamamını yapılandırma
- Kaynakları yönetme
- Komut Denetimleri oluşturma
- Sıralı gösterim oluşturma
- Harita görünüm pencereleri oluşturma
- Arıza röleleri oluşturma
- Saha haritaları ekleme ve etkin noktalar oluşturma

Haritadaki etkin noktalar şunlar olabilir:







- Kameralar
- Girişler
- Röleler
- Komut Denetimleri
- Sıralı Gösterimler
- Belgeler
- Diğer saha haritalarının bağlantıları
- VRM
- iSCSI
- Bir kartlı geçiş sisteminin okuyucuları
- Hırsız alarm panelleri
- Enterprise System'ların Management Server'ı

Kaynak dosyaları aşağıdakiler olabilir:

- Harita dosyaları
- Belge dosyaları
- Harici URL'lerin bağlantıları
- Ses dosyaları
- Harici uygulamaların bağlantıları

Simgeler

	Kaynak dosyalarını yönetmek için bir iletişim kutusu görüntüler.
	Mantıksal Ağaca Komut Denetimleri eklemek veya bunları yönetmek için bir iletişim kutusu görüntüler.
	Kamera sıralı gösterim dosyası eklemek veya bunu düzenlemek için bir iletişim kutusu görüntüler.

	Mantıksal ağaçta bir klasör oluşturur.
	Harita kaynak dosyaları eklemek için bir iletişim kutusu görüntüler.
	Mantıksal ağaçta bir harita görünüm penceresi oluşturur.
	Belge dosyası eklemek için kullanılan bir iletişim kutusu görüntüler.
	Harici bir uygulamaya bir bağlantı eklemek için kullanılan bir iletişim kutusu görüntüler.
	Arıza rölesi eklemek için bir kullanılan iletişim kutusu görüntüler.

Simgeler

	Cihaz Mantıksal Ağaç'a eklendi.
-----------------------------------------------------------------------------------	---------------------------------

Öğe aramak için:

- ▶ Arama alanında  görüntülenen öğeleri filtrelemek için bir dize yazıp ENTER tuşuna basın.
Sadece dizinin yer aldığı öğeler ve bunların ilgili üst öğeleri (sadece ağaçlarda) görüntülenir. Filtrelenen öğelerin sayısı ve öğelerin toplam sayısı verilir.

Not: Bağlantı dizelerini tam olarak bulmak için çift tırnak içine alın, örneğin "Camera 1" tam olarak bu ada sahip olan, camera 201 olmayan kameraları filtreler.



17

Haritaları ve mantıksal ağacı yapılandırma

Bu bölümde Mantıksal Ağacın nasıl ayarlanacağına ve haritalar gibi kaynak dosyaların nasıl yönetileceğine dair bilgiler bulunur.

**Uyarı!**

Bir cihaz grubunu Mantıksal Ağaca taşırsanız bu cihazların izin ayarları silinir. **Kullanıcı grupları** sayfasından izinleri tekrar ayarlamanız gerekir.

- Ayarları kaydetmek için  simgesine tıklayın.
- Son ayarı geri almak için  simgesine tıklayın.
- Yapılandırmayı etkinleştirmek için  simgesine tıklayın.

Bkz.

- *Kaynak Yöneticisi iletişim kutusu, sayfa 250*
- *Kaynak Seç iletişim kutusu, sayfa 250*
- *Sekans Oluşturucu iletişim kutusu, sayfa 253*
- *Sekans Ekle iletişim kutusu, sayfa 255*
- *Sekans Adımı Ekle iletişim kutusu, sayfa 255*
- *URL Ekle iletişim kutusu, sayfa 251*
- *Bağlantı için Harita Seç iletişim kutusu, sayfa 256*
- *Arıza Rölesi iletişim kutusu, sayfa 263*
- *Harici Uygulamaya iletişim kutusu bağlantısı, sayfa 252*

17.1

Mantıksal Ağacın konfigüre edilmesi

Ana pencere > **Haritalar ve yapı** > **Mantıksal Ağaç** sekmesi

Mantıksal ağaca cihazlar, kaynak dosyaları, harita görünüm pencereleri, sıralı gösterimler, istemci komutu dosyaları ve klasörler ekleyebilirsiniz. Cihazlar cihaz ağacında listelenir ve cihaz ağacının herhangi bir seviyesini mantıksal ağaca sürükleyebilirsiniz.

Kaynak dosyası, örneğin bir site haritası, belge, web dosyası, ses dosyası veya bir komut denetimi olabilir.

- Bir site haritası, mantıksal ağaca ekleyebileceğiniz bir dosyadır. Mantıksal ağaca bir saha haritası eklemek, haritaya özgü mantıksal cihazları düzenleyebileceğiniz bir harita klasörü oluşturur.
- Harita görünüm penceresi, belirli bir merkez ve yaklaşım seviyesine sahip bir genel haritanın bir alanıdır.
- Bir klasör, mantıksal ağaçtaki cihazlarda daha fazla düzenleme yapabilmeyi sağlar.

Configuration Client'ı ilk kez başlattığınızda, mantıksal ağaç boştur.

Bir kullanıcı grubu bir cihaza (örneğin, bir kamera) erişemiyorsa cihaz saha haritasında, harita görünüm penceresinde veya mantıksal ağaçta gösterilmez.

Aşağıdaki öğeleri cihaz ağacından veya mantıksal ağaçtan bir saha haritasına etkin noktalar olarak ekleyebilirsiniz:

- Kameralar
- Girişler
- Röleler
- Komut Denetimleri

- Sıralı Gösterimler
- Belgeler
- Diğer saha haritalarının bağlantıları
- VRM
- iSCSI
- Bir kartlı geçiş sisteminin okuyucuları
- Hırsız alarm panelleri
- Enterprise System'ların Management Server'ı

Saha haritasına bir öge eklemek harita üzerinde bir etkin nokta oluşturur.

Mantıksal ağaçtaki harita klasörüne öge eklediğinizde, bu öge haritanın sol üst köşesinde de gösterilir. Haritaya bir öge eklediğinizde, bu öge Operator Client mantıksal ağacının karşılık gelen harita düğümünün altına da eklenir.

Aşağıdaki öğeleri cihaz ağacından genel haritaya ekleyebilirsiniz:

- Kameralar

Mantıksal ağacı yapılandırmak için aşağıdaki adımların bazılarını veya tümünü birkaç kez gerçekleştirmeniz gerekir.

Mantıksal ağacı yeniden adlandırmak için:

1. Mantıksal ağaç kök ögesini seçin.



2.  simgesine tıklayın.

3. Yeni adı girin.

Bu ad, Operator Client'in mantıksal ağacındaki tüm kullanıcılar için görünür durumdadır.

Bkz.

- *Haritalar ve Yapı sayfası, sayfa 245*

17.2

Mantıksal Ağaca aygıt eklemek

Ana pencere > **Haritalar ve yapı** > **Mantıksal Ağaç** sekmesi

Cihaz eklemek için:

- ▶ Bir öğeyi Cihaz Ağacı'ndan Mantıksal Ağaç'taki gerekli konuma sürükleyin. Tüm düğümü, bütün alt öğeleriyle birlikte Cihaz Ağacından Mantıksal Ağaca sürükleyebilirsiniz. CTRL veya SHIFT tuşuna basarak birden fazla cihaz seçebilirsiniz.

Bkz.

- *Haritalar ve Yapı sayfası, sayfa 245*

17.3

Bir ağaç ögesinin kaldırılması

Ana pencere > **Haritalar ve yapı** > **Mantıksal Ağaç** sekmesi

Mantıksal Ağaçtan bir ağaç ögesi kaldırmak için:

- ▶ Mantıksal Ağaçtaki bir öğeyi sağ tıklayıp **Kaldır** ögesini tıklayın. Seçilen ögenin alt öğeleri varsa bir mesaj kutusu görüntülenir. Onaylamak için **Tamam**'ı tıklayın. Öge kaldırılır. Mantıksal Ağaçtaki harita klasöründen kaldırdığınız öge, haritadan da kaldırılır.

Bkz.

- *Haritalar ve Yapı sayfası, sayfa 245*

17.4

Kaynak dosyalarının yönetilmesi

Ana pencere > **Haritalar ve yapı** > > **Mantıksal Ağaç** sekmesi >



veya

Ana pencere > **Alarmlar** > 

Aşağıdaki biçimlerdeki kaynak dosyalarını içe aktarabilirsiniz:

- DWF dosyaları (2 D, harita kaynak dosyaları)
- PDF
- JPG
- PNG
- HTML dosyaları
- MP3 (ses dosyası)
- TXT dosyaları (Komut Denetimleri veya kamera sıralı gösterimleri)
- MHT dosyaları (Web arşivleri)
- URL dosyaları (Web sayfalarının bağlantıları)
- HTTPS URL dosyaları (Intelligent Insights pencere öğelerinin bağlantıları)
- WAV (ses dosyası)

İçe aktarılan kaynak dosyalar veritabanına eklenir. Orijinal dosyalarla bağlantılı değildir.



Uyarı!

Aşağıdaki işlemlerin her birinden sonra:

Ayarları kaydetmek için  simgesine tıklayın.

Bir kaynak dosyası almak için:

1.  seçeneğine tıklayın.
Kaynak AI iletişim kutusu görüntülenir.
2. Bir veya daha fazla dosya seçin.
3. **Aç** seçeneğine tıklayın.
Seçilen dosyalar listeye eklenir.
Bir dosya zaten içeri aktarılmışsa bir mesaj kutusu görüntülenir.
Zaten içeri aktarılmış bir dosyayı tekrar içeri aktarmaya karar verirseniz, listeye yeni bir giriş eklenir.

Bir kaynak dosyasını kaldırmak için:

1. Bir kaynak dosyası seçin.
2.  seçeneğine tıklayın.
Seçilen kaynak dosyası listeden kaldırılır.

Bir kaynak dosyasını yeniden adlandırmak için:

1. Bir kaynak dosyası seçin.
2.  simgesine tıklayın.
3. Yeni adı girin.
Orijinal dosya adı ve oluşturma tarihi kalır.

Bir kaynak dosyasının içeriğini değiştirmek için:

1. Bir kaynak dosyası seçin.
2.  seçeneğine tıklayın.
Kaynağı Değiştir iletişim kutusu görüntülenir.

- Uygun içerikli bir dosya seçin ve **Aç** seçeneğine tıklayın.
kaynak adı kalır, orijinal dosya adı yeni dosya adı ile değiştirilir.

Bir kaynak dosyası göndermek için:

- Bir kaynak dosyası seçin.
-  seçeneğine tıklayın.
Dizin seçimi için bir iletişim kutusu görüntülenir.
- Uygun dizini seçin ve **Tamam**'a tıklayın.
Orijinal dosya dışı aktarılır.

Bkz.

- *Kaynak Seç iletişim kutusu, sayfa 250*

17.4.1

Kaynak Yöneticisi iletişim kutusu

Ana pencere > **Haritalar ve yapı** >  > **Kaynak Yöneticisi** iletişim kutusu
Kaynak dosyalarını yönetmenize olanak sağlar.

Aşağıdaki dosya biçimlerini yönetebilirsiniz:

- DWF dosyaları (harita kaynak dosyaları)
Bu dosyalar, Operator Client'da kullanılmak için, bitmap biçimine dönüştürülür.
- PDF
- JPG
- PNG
- HTML dosyaları (HTML belgeleri, ör. eylem planları)
- MP3 (ses dosyası)
- TXT dosyaları (metin dosyaları)
- URL dosyaları (web sayfaları veya Intelligent Insights pencere öğeleri bağlantıları içerir)
- MHT dosyaları (Web arşivleri)
- WAV (ses dosyası)
- EXE



Kaynak dosyası almak amacıyla bir iletişim kutusu görüntülemek için tıklayın.



URL ekle iletişim kutusunu görüntülemek için tıklayın.



Harici Uygulamaya Bağlantı iletişim kutusunu görüntülemek için tıklayın.



Seçili kaynak dosyasını kaldırmak için tıklayın.



Seçili kaynak dosyasını yeniden adlandırmak için tıklayın.



Seçili kaynak dosyasını bir başkasıyla değiştirmek amacıyla bir iletişim kutusu görüntülemek için tıklayın.



Seçili kaynak dosyasını göndermek amacıyla bir iletişim kutusu görüntülemek için tıklayın.

17.4.2

Kaynak Seç iletişim kutusu

Ana pencere > **Haritalar ve yapı** > 

Mantıksal Ağaca DWF, PDF, JPG veya PNG biçiminde bir harita dosyası ekleyebilmenizi sağlar.

Bir kaynak dosyası seçin:

Bir harita dosyası seçmek için bir dosya adına tıklayın. Seçilen dosyanın içeriği ön izleme panosunda görüntülenir.

Yönet...

Kaynak Yöneticisi iletişim kutusunu görüntülemek için tıklayın.

Bkz.

- *Bir harita eklemek, sayfa 255*
- *Bir klasöre harita atamak, sayfa 256*
- *Bir belge eklemek, sayfa 251*

17.5

Bir belge eklemek

Ana pencere > **Haritalar ve yapı** > **Mantıksal Ağaç** sekmesi

Metin dosyaları, HTML dosyaları (MHT dosyaları dahil), URL dosyaları (bir İnternet adresi içeren) veya HTTPS URL dosyalarını (örneğin bir Intelligent Insights pencere ögesi içeren) belgeler olarak ekleyebilirsiniz. Başka bir uygulamaya bir bağlantı ekleyebilirsiniz. belge eklemeyen önce, belge dosyalarını almış olmanız gerekir.

Belge dosyalarını almak ile ilgili ayrıntılar için bkz. *Kaynak dosyalarının yönetilmesi, sayfa 248.*

Eşleme dosyası/Intelligent Insights pencere ögesi eklemek için:

1. Eklemek istediğiniz belge dosyasının önceden alınmış olduğundan emin olun.
2. Yeni belgeyi eklemek istediğiniz klasörü seçin.

3.  simgesine tıklayın. **Kaynak Seç** iletişim kutusu görüntülenir.

4. Listedeki yeni bir dosya seçin. Gerekli dosyalar listede bulunmuyorsa, dosyaları almak amacıyla **Kaynak Yöneticisi** iletişim kutusunu görüntülemek için **Yönet...** düğmesini tıklayın.

5. **Tamam**'e tıklayın. Seçilen klasöre yeni bir belge eklenir.

Bkz.

- *Kaynak Seç iletişim kutusu, sayfa 250*
- *Kaynak dosyalarının yönetilmesi, sayfa 248*

17.5.1

URL Ekle iletişim kutusu

Ana pencere > **Haritalar ve yapı** >  > 

Intelligent Insights pencere öğeleri gibi bir HTTP İnternet adresini (URL) veya bir HTTPS İnternet Adresini sisteminize eklemenizi sağlar Bu URL'yi, Mantıksal Ağaca belge olarak ekleyebilirsiniz. Kullanıcı bir İnternet sayfasını veya bir Intelligent Insights pencere ögesini Operator Client'ında görüntüleyebilir.

Ad

URL için bir ekran adı yazın.

URL

URL'yi yazın.

Sadece güvenli bağlantı için

Kullanıcı

HTTPS URL'nin kullanıcı adını yazın.

Şifre:

HTTPS URL'sinin şifresini girin.

Şifreyi göster

Girilen şifrenin görüntülenmesini etkinleştirmek için tıklayın. Şifreyi hiç kimsenin göremediğinden emin olun.

Bkz.

– *Bir belge eklemek, sayfa 251*

17.6**Harici Uygulamaya iletişim kutusu bağlantısı**

Ana pencere > **Haritalar ve yapı** > **Mantıksal Ağaç** sekmesi >  > **Kaynak Yöneticisi**

iletişim kutusu >  > **Harici Uygulamaya Bağlantı** iletişim kutusu

Harici bir uygulamaya bir bağlantı eklemenizi sağlar. Bağlantı, kullanıldığı iş istasyonu içerisinde geçerli olmalıdır.

**Uyarı!**

Açılış ekranı ile başlayan harici bir uygulama beklediği şekilde çalışmaz. İşlevlerini Operator Client ile paylaşan harici bir uygulama beklediği şekilde çalışmaz ve nadiren Operator Client çökmesine neden olur.

Ad

Mantıksal Ağaç içerisinde görüntülenen bağlantı için bir ad girin.

Yol

Harici uygulamaya giden yolu yazın veya göz atın. Bu yol, Operator Client kullanıcısının bu bağlantıyı kullandığı iş istasyonunda geçerli olmalıdır.

Argümanlar

Gerekirse harici uygulamayı yürüten komutun bağımsız değişkenlerini yazın.

17.7**Komut Denetimi Ekleme**

Ana pencere > **Haritalar ve yapı** > **Mantıksal Ağaç** sekmesi

Bir Komut Denetimi ekleyebilmeniz için içe aktarılmış veya oluşturulmuş Komut Denetimi dosyalarınız olması gerekir.

Gerekirse, ayrıntılar için bkz. *Komut Denetimlerinin Konfigüre Edilmesi, sayfa 86.*

Bir Komut Denetimi dosyası eklemek için:

1. Yeni Komut Denetimini eklemek istediğiniz klasörü seçin.

2.  simgesine tıklayın. **İstemci Kontrolünü Seç** iletişim kutusu görüntülenir.

3. Listedeki yeni bir dosya seçin.

4. **Tamam** seçeneğine tıklayın.

Yeni Komut Denetimi seçili klasörün altına eklenir.

Bkz.

– *Kaynak Seç iletişim kutusu, sayfa 250*



17.8**Bir kamera sekansı eklemek**

Ana pencere > **Haritalar ve yapı** > **Mantıksal Ağaç** sekmesi

Kök dizine veya Mantıksal Ağaç'ın bir klasörüne kamera sıralı gösterimi ekleyebilirsiniz.

Bir kamera sıralı gösterimi eklemek için:

1. Mantıksal Ağaç'ta, yeni kamera sıralı gösterimini eklemek istediğiniz klasörü seçin.

2.  simgesine tıklayın. **Sıralı Gösterim Oluşturucu** iletişim kutusu görüntülenir.
3. Listedeki bir kamera sıralı gösterimini seçin.
4. **Mantıksal Ağaç Ekle**'ye tıklayın. Seçilen klasöre yeni bir  eklenir.



Bkz.

– *Sekans Oluşturucu iletişim kutusu, sayfa 253*

17.8.1**Sekans Oluşturucu iletişim kutusu**

Ana pencere > **Haritalar ve yapı** > 
 Kamera sıralı gösterimlerini yönetmenizi sağlar.

Simgeler

	Sıralı Gösterim Ekle iletişim kutusunu görüntülemek için tıklayın.
	Bir kamera sıralı gösterimini yeniden adlandırmak için tıklayın.
	Seçili kamera sıralı gösterimini kaldırmak için tıklayın.

Adım Ekle

Sıralı Gösterim Adımı Ekle iletişim kutusunu görüntülemek için tıklayın.

Adım Kaldır

Seçili adımları kaldırmak için tıklayın.

Adım

Adımın numarasını gösterir. Belirli bir adımdaki tüm kameralar aynı bekleme süresine sahiptir.

Bekleme

Bekleme süresini (saniye) değiştirmenize olanak sağlar.

Kamera Numarası

Mantıksal sayısıyla bir kamera seçmek için bir hücreyi tıklayın.

Kamera

Adıyla bir kamera seçmek için bir hücreyi tıklayın.

Kamera Fonksiyonu

Bu satırdaki kameranın işlevini değiştirmek için bir hücreyi tıklayın.

Veri

Seçili kamera işlevinin süresini yazın. Bunu yapılandırmak için, **Kamera** sütununda ve **Kamera Fonksiyonu** sütununda birer giriş seçmiş olmanız gerekir.

Veri Ünitesi

Seçili süre için zaman birimini seçin, örneğin saniye gibi. Bunu yapılandırmak için, **Kamera** sütununda ve **Kamera Fonksiyonu** sütununda birer giriş seçmiş olmanız gerekir.

Mantıksal Ağaç Ekle

Seçili kamera sekansını Mantıksal Ağaca eklemek ve iletişim kutusunu kapatmak için tıklayın.

Bkz.

– *Önceden yapılandırılmış kamera sekanslarını yönetmek, sayfa 254*

17.9

Önceden yapılandırılmış kamera sekanslarını yönetmek

Ana pencere > **Haritalar ve yapı** > **Mantıksal Ağaç** sekmesi

Kamera sıralı gösterimlerini yönetmek için aşağıdaki görevleri gerçekleştirebilirsiniz:

- Kamera sıralı gösterimi oluşturma
- Mevcut kamera sıralı gösterimine yeni bekleme süresi içeren bir adım ekleme
- Kamera sıralı gösteriminden bir adımı kaldırma
- Bir kamera sıralı gösterimini silme

**Uyarı!**

Yapılandırma değiştirilip etkinleştirildiğinde, genellikle Operator Client yeniden başlatıldıktan sonra (önceden yapılandırılmış veya otomatik) kamera sıralı gösterimine devam edilir.

Ancak aşağıdaki durumlarda sıralı gösterime devam edilmez:

Sıralı gösterimin görüntüleneceği şekilde yapılandırılan bir monitör kaldırıldığında.
Sıralı gösterimin görüntüleneceği şekilde ayarlanan bir monitör modu (tekli görünüm/dörtlü görünüm) değiştirildiğinde.

Sıralı gösterimin görüntüleneceği şekilde yapılandırılan bir monitörün mantıksal sayısı değiştirildiğinde.

**Uyarı!**

Aşağıdaki işlemlerin her birinden sonra:

Ayarları kaydetmek için simgesine tıklayın.

Bir kamera sıralı gösterimi oluşturmak için:

1. Mantıksal Ağaçta, kamera sıralı gösterimini oluşturmak istediğiniz klasörü seçin.

2. simgesine tıklayın.

Sıralı Gösterim Oluşturucu iletişim kutusu görüntülenir.

3. **Sıralı Gösterim Oluşturucu** iletişim kutusunda simgesine tıklayın.

Sıralı Gösterim Ekle iletişim kutusu görüntülenir.

4. Uygun değerleri girin.

5. **Tamam**'a tıklayın.

Yeni bir kamera sıralı gösterimi eklenir.

Çeşitli alanlar hakkında ayrıntılı bilgi edinmek için, ilgili uygulama penceresinin Çevrimiçi Yardımına göz atın.

Kamera sıralı gösterimine yeni bir bekleme süresi içeren bir adım eklemek için:

1. İsteddiğiniz kamera sekansını seçin.

2. **Adım Ekle**'i tıklayın.

Sıralı Gösterim Adımı Ekle iletişim kutusu görüntülenir.

3. İlgili ayarları yapın.

4. **Tamam** seçeneğine tıklayın.

Kamera sıralı gösterimine yeni bir adım eklenir.

Kamera sıralı gösteriminden bir adım kaldırmak için:

► İstenen kamera sıralı gösterimine sağ tıklayın ve **Adım Kaldır** seçeneğine tıklayın.
En büyük numaralı adım kaldırılır.

Bir kamera sıralı gösterimini silmek için:

1. İsteddiğiniz kamera sıralı gösterimini seçin.



2.  simgesine tıklayın. Seçilen kamera sıralı gösterimi kaldırılır.

Bkz.

– *Sekans Oluşturucu iletişim kutusu, sayfa 253*

17.9.1

Sekans Ekle iletişim kutusu

Ana pencere > **Haritalar ve yapı** >  > **Sıralı Gösterim Oluşturucu** iletişim kutusu > 
Bir kamera sıralı gösteriminin özelliklerini yapılandırmanızı sağlar.

Sıralı Gösterim adı:

Yeni kamera sıralı gösterimi için uygun bir ad yazın.

Mantıksal sayı:

Bosch IntuiKey klavyesiyle kullanmak amacıyla, sıralı gösterim için bir mantıksal sayı girin.

Bekleme süresi:

Uygun bekleme süresini yazın.

Kamera/adım:

Her adımdaki kamera sayısını girin.

Adımlar:

Uygun adım sayısını girin.

17.9.2

Sekans Adımı Ekle iletişim kutusu

Ana pencere > **Haritalar ve yapı** >  > **Adım Ekle** düğmesi
Mevcut kamera sıralı gösterimine yeni bekleme süresi ile bir adım eklemenize olanak sağlar.

Bekleme süresi:



Uygun bekleme süresini yazın.

17.10

Bir klasör eklemek

Ana pencere > **Haritalar ve yapı** > **Mantıksal Ağaç** sekmesi

Bir klasör eklemek için:

1. Yeni klasörü eklemek istediğiniz klasörü seçin.
2.  simgesine tıklayın. Seçilen klasöre yeni bir klasör eklenir.
3. Klasörü yeniden adlandırmak için  simgesine tıklayın.
4. Yeni adı yazın ve ENTER tuşuna basın.

Bkz.

– *Haritalar ve Yapı sayfası, sayfa 245*

17.11

Bir harita eklemek



Ana pencere > **Haritalar ve yapı** > **Mantıksal Ağaç** sekmesi

Bir harita eklemekten önce, harita kaynak dosyalarını almanız gerekir.

Bir harita kaynak dosyasını almak ile ilgili ayrıntılar için bkz. *Kaynak dosyalarının yönetilmesi, sayfa 248.*

Bir harita eklemek için:

1. Eklemek istediğiniz harita kaynak dosyasının önceden alınmış olduğundan emin olun.
2. Yeni haritayı eklemek istediğiniz klasörü seçin.

3.  simgesine tıklayın. **Kaynak Seç** iletişim kutusu görüntülenir.
4. Listedeki bir dosya seçin.
Gerekli dosyalar listede bulunmuyorsa, dosyaları almak amacıyla **Kaynak Yöneticisi** iletişim kutusunu görüntülemek için **Yönet...** seçeneğini tıklayın.
5. **Tamam** seçeneğine tıklayın.
 Yeni harita seçilen klasörün altına eklenir.
Harita görüntülenir.
Bu klasördeki tüm cihazlar haritanın sol üst köşesinde görüntülenir.

Bkz.



- *Kaynak Seç iletişim kutusu, sayfa 250*

17.12**Başka bir haritaya bağlantı eklemek**

Ana pencere > **Haritalar ve yapı** > **Mantıksal Ağaç** sekmesi

En az iki harita ekledikten sonra, bir haritadan diğerine bağlantı ekleyebilirsiniz, böylece kullanıcı tıklayarak haritadan bağlı olana geçebilir.

Bağlantı eklemek için:

1. Mantıksal Ağaçta bir harita klasörüne  tıklayın.
2. Haritaya sağ tıklayıp **Bağlantı Oluştur** komutuna tıklayın.
Bağlantı için harita seç iletişim kutusu görüntülenir.
3. İletişim kutusunda bir haritaya  tıklayın.
4. **Seç**'e tıklayın.
5. Ögeyi haritada uygun konuma sürükleyin.

17.12.1**Bağlantı için Harita Seç iletişim kutusu**

Ana pencere > **Haritalar ve yapı** > Mantıksal Ağaçta  bir klasör seçin > Haritada sağ tıklayın ve **Bağlantı Oluştur** öğesini tıklayın
Başka bir haritaya bağlantı oluşturmak için bir harita seçmenize olanak sağlar.

 Seçmek için başka bir haritayı tıklayın.

Seç

Bağlantıyı seçili haritaya eklemek için tıklayın.

17.13**Bir klasöre harita atamak**

Ana pencere > **Haritalar ve yapı** > **Mantıksal Ağaç** sekmesi

Harita atamadan önce, harita kaynak dosyalarını almanız gerekir.

Gerekirse, ayrıntılar için bkz. *Kaynak dosyalarının yönetilmesi, sayfa 248.*

Bir harita kaynak dosyası atamak için:

1. Bir klasöre sağ tıklayın ve **Harita Ata** seçeneğine tıklayın.
Kaynak Seç iletişim kutusu görüntülenir.
2. Listedeki bir harita kaynak dosyası seçin.

3. **Tamam**'e tıklayın. Seçilen klasör  olarak görüntülenir. Harita, harita penceresinde görüntülenir. Bu klasör içindeki tüm öğeler haritanın sol üst köşesinde görüntülenir.

Bkz.

- *Haritalar ve Yapı sayfası, sayfa 245*
- *Kaynak Seç iletişim kutusu, sayfa 250*

17.14**Bir saha haritasındaki cihazları yönetme**

Ana pencere > **Haritalar ve yapı** > **Mantıksal Ağaç** sekmesi

Bir haritadaki cihazları yönetebilmeniz için bir klasöre bir saha haritası eklemeniz veya atamanız ve bu klasöre cihaz eklemeniz gerekir.

**Uyarı!**

Aşağıdaki görevlerin her birinden sonra:

Ayarları kaydetmek için  simgesine tıklayın.

Bir saha haritasına öğe yerleştirmek için:

1. Bir harita klasörü seçin.
2. Cihazları, cihaz ağacından harita klasörüne sürükleyin. Harita klasöründeki cihazlar saha haritasının sol üst köşesinde bulunur.
3. Öğleleri saha haritasında uygun konumlara sürükleyin.

Mantıksal ağaçtaki bir öğeyi yalnızca saha haritasından kaldırmak için:

1. Haritadaki bir öğeye sağ tıklayıp **Görünmez**'e tıklayın. Öğe saha haritasından kaldırılır. Öğe mantıksal ağaçta kalmaya devam eder.
2. Öğeyi yeniden görünür hale getirmek için, mantıksal ağaçtaki cihaza sağ tıklayın ve **Haritada Görünür**'e tıklayın.

Bir öğeyi saha haritasından ve mantıksal ağacın tamamından kaldırmak için:

- ▶ Mantıksal ağaçtaki öğeye sağ tıklayın ve **Kaldır**'a tıklayın. Öğe saha haritasından ve mantıksal ağaçtan kaldırılır.

Bir kameranın yön simgesini değiştirmek için:

- ▶ Öğeye sağ tıklayın, **Görüntüyü Değiştir**'e gelip ilgili simgeye tıklayın. Simge uygun şekilde değişir.

Bir öğenin rengini değiştirmek için:

- ▶ Öğeye sağ tıklayın ve **Renk Değiştir**'e tıklayın. Uygun rengi seçin. Simge uygun şekilde değişir.

Bir cihazı bir saha haritasında atlamak/atlamamak için:

1. Saha haritasındaki belirli bir cihaza sağ tıklayın.
2. **Atla/Atlamayı kaldır**'ya tıklayın.

**Uyarı!**

Arama metin alanında atlanan cihazları filtrelemek mümkündür.

Bkz.

- *Cihazların atlanmasını yapılandırma, sayfa 263*
- *Haritalar ve Yapı sayfası, sayfa 245*

17.15**Genel haritayı ve harita görünüm pencerelerini yapılandırma**

Ana pencere > **Haritalar ve yapı** > **Genel harita** sekmesi

Çevrimiçi haritaları veya Operator Client'taki Map-based tracking assistant'ı kullanmak için genel haritaya kameralar ekleyerek yapılandırmanız gerekir.

Harita görünüm pencerelerini bir genel haritadan yapılandırabilirsiniz. Harita görünüm penceresi, belirli bir merkez ve yaklaşım seviyesine sahip genel haritanın bir alanıdır. Bir harita görünüm penceresi Operator Client'ın görüntü bölmesinde görüntülenebilir.

Bir harita görünüm penceresi oluşturmak veya Operator Client'taki Map-based tracking assistant'ı kullanmak istiyorsanız öncelikle şunları yapın:

1. Genel haritanın arka plan haritası tipini seçin.
2. Kameralarınızı genel haritaya sürükleyin.
3. Genel haritada kameralarınızın yönünü ve görüş konisini yapılandırın.

Harita görünümü oluşturmak veya Operator Client'daki Map-based tracking assistant'ı **birden çok katta** kullanmak istiyorsanız, önce aşağıdakileri yapın:

1. Genel haritanın arka plan haritası tipini seçin.
 2. Genel haritaya bir harita ekleyin.
- Not:**Eklediğiniz ilk harita zemin kat olur. **Yok** çevrimdışı arka plan harita türünü seçerseniz eklediğiniz ilk harita arka plan haritası olacaktır.
3. Zemin kata veya arka plan haritasına katları ekleyin.
 4. Gerekli katı seçin.
 5. Kameralarınızı kat haritasına sürükleyin.
 6. Kameralarınızın yönünü ve görüş alanını yapılandırın.

17.15.1**Genel haritayı yapılandırma**

Genel haritanın arka plan haritası tiplerini tanımlayabilir ve kamera, konum ve adres arayabilirsiniz.

Genel haritanın arka plan haritası tipini değiştirmek için:

1. Ana pencereye gidin ve **Ayarlar** menüsü > **Seçenekler...** komutunu seçin.
2. Uygun seçeneği seçin.

Not: İnternete erişebiliyorsanız bir çevrimiçi arka plan haritası tipi (Here haritaları) seçin. İnternete erişemiyorsanız çevrimdışı arka plan haritası tipini, yani **Yok**'ni seçin.

Çevrimiçi haritaları kullanmak için lisans satın almanız gerekir.

3. Bir çevrimiçi arka plan haritası tipi seçtiyseniz müşteriye özel API anahtarınızı girin.
4. API bağlantısını kontrol etmek için **Test Et**'e tıklayın.
5. **Tamam** simgesini tıklayın.

Uyarı!

Çevrimiçi (Here haritaları) olan arka plan haritası tipini çevrimdışı (**Yok**) olarak değiştirirseniz (ya da tam tersi) tüm konumlandırılmış kamera etkin noktalarını ve harita görünüm pencerelerini kaybedersiniz.

Genel harita için yalnızca bir arka plan tanımlayabilirsiniz. Bu arka plan tüm harita görünüm pencereleri için geçerlidir.

**Genel haritada kamera veya konum aramak için:**

1. Arama alanına bir kameranın adını, konumunu veya adresini yazın.
Siz yazmaya başlar başlamaz ilgili seçeneklerin listesini içeren bir açılır menü görüntülenir.

- Listeden ilgili seçeneği seçin

Kamera, konum veya adres görüntülenir ve birkaç saniye boyunca  işaretiyle belirtilir.

Bkz.

- *Seçenekler iletişim kutusu (Ayarlar menüsü), sayfa 116*

17.15.2

Genel haritada kameraları yapılandırma

Genel haritada bir kamerayı yapılandırmak için:

Not: Haritalarda birden fazla kat ayarladıysanız, kameralarınızı yapılandırmak istediğiniz doğru katı seçtiğinizden emin olun.

- Genel harita** sekmesini seçin.
- Kameranızı yerleştirmek istediğiniz konuma gitmek için arama alanına bir adres veya konum yazın.



ve



düğmelerini veya farenin kaydırma tekerleğini kullanarak da yaklaştırabilir veya uzaklaştırabilirsiniz.

- Bir kamerayı cihaz ağacından genel haritanın ilgili alanına sürükleyin.
- Seçmek için kameraya tıklayın.
- Kameranın yönünü ve görüş konisini yapılandırın.

Not: Bir dome kamera seçtiğinizde, ulaşılabilir görüş konisini ve gerçek görüş konisini görürsünüz. Bir uyarı simgesi, dome kameranın gerçek görüş konisi için yatay ve dikey kalibrasyon gerektiğini gösterir. Dome kameranın kalibrasyonunu yapmak için canlı video ön izlemesini açın.

- Kameranın canlı video ön izlemesini görmek için  simgesine tıklayın. Video ön izlemesi, yönü ve görüş konisini yapılandırmanıza yardımcı olabilir.

- Kameranın video ön izlemesini gizlemek için  simgesine tıklayın.

Not: Genel haritaya bir kamera eklerseniz ve bu kamerayı daha önce mantıksal ağaca eklemediyseniz bu kamera mantıksal ağacın sonuna otomatik olarak eklenir.

Bir kameranın yönünü ve görüş konisini yapılandırmak için:

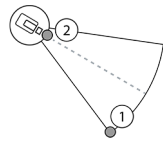

- görüş konisini yapılandırmak için sürükleyin.
- Yönü çevirip yapılandırmak için sürükleyin.

Yatay yönü ve bir PTZ kameranın görüş konisini (CPP4 platformu veya üzeri) yapılandırmak için:

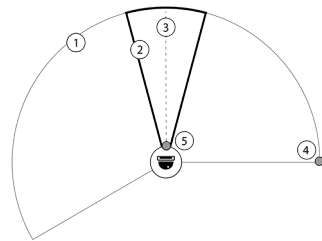



- Ulaşılabilir görüş konisi, teorik olarak erişilebilir görüş alanını gösterir.
- Gerçek görüş konisi ise PTZ kameranın gerçek PTZ konumunu gösterir
- Yatay hareket açısı 0.
- görüş konisini yapılandırmak için sürükleyin.
- Yönü çevirip yapılandırmak için sürükleyin.



Uyarı!

Map-based tracking assistant'nın optimum şekilde kullanılmasını sağlamak için PTZ kameranın dikey konumunu da ayarlamanız gerekir. Canlı video ön izlemesinde dikey konumun, örneğin farklı bir çizgiye göre bölgede iyi bilinen bir konuma dayalı olarak ayarlanmasını öneririz. Map-based tracking assistant daha sonra her zaman bu yapılandırılan dikey konumu kullanır.

Kamera ön izlemelerini görüntülemek veya gizlemek için:

1. Kameranın canlı video ön izlemesini görmek için  simgesine tıklayın. Veya kamerada sağa tıklayın ve **Önizlemeleri göster** seçeneğini seçin. Video ön izlemesi, yönü ve görüş alanını yapılandırmanıza yardımcı olabilir.
2. Seçilen kameranın video ön izlemesini gizlemek için  ögesine tıklayın veya kameraya sağ tıklayın ve **Önizlemeleri gizle** seçeneğini seçin.

Bir kamerayı genel haritadan kaldırmak için:

- ▶ Kamerada sağ tıklayın ve **Kaldır** seçeneğini seçin.

Bir kamerayı tüm katlarda görünür yapmak için:

- ▶ Kamerada sağ tıklayın ve **Tüm katlarda görünür** seçeneğini seçin. Başka bir kat seçtiğinizde kamera her zaman görülebilir

Kamera etkin noktalarından oluşan kümeler oluşturma

Genel haritada önceden yapılandırılmış birkaç kameranız varsa ve uzaklaştırılmışlarsa, kamera etkin noktaları etkin nokta grupları olarak kümelendirilir. Bir etkin nokta grubundaki bağımsız etkin noktaların sayısı görüntülenir. Seçilen bir kamera, bir kümenin parçası olarak görüntüleme.

17.15.3

Genel haritaya harita ekleme

Kendi binanızın harita dosyalarını genel haritanın üzerine ekleyebilirsiniz.

Böylece BVMS operatörleri, belirli kamera konumlarını daha ayrıntılı bir şekilde görüntüleyebilir.

Genel haritaya bir harita eklemek için:

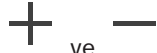

1. **Genel harita** sekmesini seçin.
2. Haritanızı yerleştirmek istediğiniz konuma gitmek için arama alanına bir adres veya konum yazın.



düğmelerini veya farenin kaydırma tekerleğini kullanarak da yaklaştırabilir veya uzaklaştırabilirsiniz.

3.  simgesine tıklayın.

Kaynak Seç penceresi açılır.

4. Bir harita seçin ve **Tamam'** seçeneğine tıklayın.
5. Haritayı döndürmek için  simgesine tıklayın ve simgeyi sürükleyin.
6. Haritayı taşımak için  simgesine tıklayın ve simgeyi sürükleyin.
7. Haritanın boyutunu ayarlamak için sürükleme noktalarını kullanın.
8. Haritayı kaldırmak için  simgesine tıklayın.

Not: Birden fazla kat eklemek istiyorsanız, ekleyeceğimiz ilk harita zemin kat olacaktır. Zemin

kat,  alanında 0 sayısı ile gösterilir.

Zemin kata daha fazla kat eklemek için:

1.  alanındaki 0 sayısına tıklayın.

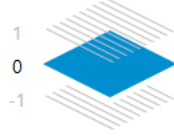

alanı açılır.

2. Harita eklemek istediğiniz katı seçin.
3. **Not:** Harita eklemek için yalnızca bir üst veya bir alt katı seçebilirsiniz.

4.  simgesine tıklayın.

Kaynak Seç penceresi açılır.

5. Bir harita seçin ve **Tamam'** seçeneğine tıklayın.
6. Eklenen kat haritasının konumunu zemin kat haritasının konumuna uyacak şekilde değiştirin.

Bir katı tüm katlarda görünür yapmak için:

1. İlgili zemin haritasının ayar simgelerinden herhangi birine sağ tıklayın: \cup , + veya \times .
2. **Tüm katlarda görünür** seçeneğini seçin.

Bu kat, başka bir kat seçtiğinizde de artık her zaman görünür durumda olacaktır.

Not: İnternet erişiminiz yoksa ve **Yok** çevrimdışı arka plan harita türünü seçtiyseniz, arka plan haritası olarak bir harita ekleyebilirsiniz. Bu arka plan haritasını tüm katlarda görünür hale getirmenizi öneririz. Başka bir kat seçerseniz de arka plan haritası her zaman görünür olacaktır.



17.16

Harita görünüm penceresi ekleme

Ana pencere > **Haritalar ve yapı** > **Mantıksal Ağaç** sekmesi

Bir harita görünüm penceresi eklemek için:

1. Harita görünüm penceresi eklemek için  simgesine tıklayın.
2. Harita görünüm pencerenizin adını yazın.
3. Harita görünüm pencerenizi oluşturmak istediğiniz konuma gitmek için, genel haritanın arama alanına bir adres veya konum yazın.

Adresi veya konumu bilmiyorsanız  ve  düğmelerini ya da farenin kaydırma tekerleğini kullanarak yaklaştırıp uzaklaştırabilirsiniz.

4. Yapılandırmanızı kaydetmek için  simgesine tıklayın.



Uyarı!

Bir haritanın görünüm penceresi farklı katlar içeriyorsa yapılandırma kaydedilirken seçilen kat, operatör harita görünüm penceresini açtığında Operator Client'da görüntülenen kattır. Operatör daha sonra görüntü panelinde harita görünüm penceresinin zeminini değiştirebilir.

17.17

Map-based tracking assistant'ı etkinleştirme

Map-based tracking assistant hareket eden nesnelere birden fazla kamerada izlemenize yardımcı olur. İlgili kameraların genel haritada yapılandırılmaları gerekir. Canlı, kayıttan izleme veya alarm görüntü bölmesinde ilginç bir hareketli nesne görüntülenirse kullanıcı, yakındaki tüm kameraları otomatik olarak görüntüleyen Map-based tracking assistant'ını başlatabilir.

Map-based tracking assistant'ını etkinleştirmek için:

1. Ana pencereye gidin ve **Ayarlar** menüsü > **Seçenekler...** komutunu seçin.
2. **Sistem özelliği etkinleştir** onay kutusunu seçin.
3. **Tamam** simgesini tıklayın.

17.18

Arıza rölesinin eklenmesi

Ana pencere > **Haritalar ve yapı** > **Mantıksal Ağaç** sekmesi >  > **Arıza Rölesi** iletişim kutusu

Kullanım amacı

Harici bir alarmı (flaşör, siren vb.) tetikleyecek herhangi bir ciddi sistem hatası durumunda, arıza rölesinin başlatılması amaçlanır.

Kullanıcının röleyi manuel olarak sıfırlaması gerekir.

Arıza rölesi aşağıdakilerden biri olabilir:

- BVIP video kodlayıcı ve video kod çözücü rölesi
- ADAM rölesi
- Hırsız alarm paneli çıkışı

Örnek

Sistemin çalışmasını ciddi şekilde olumsuz etkileyen bir durum olursa (örneğin sabit disk arızası) veya bir sahanın güvenliğini tehlikeye atan bir olay meydana gelirse (örneğin başarısız bir referans görüntü kontrolü) arıza rölesi aktif hale getirilir. Bu, sesli alarmı tetikleyebilir veya kapıları otomatik olarak kapatabilir.

Çalışmayla ilgili açıklama

Arıza rölesi olarak çalışacak şekilde sadece tek bir röle ayarlayabilirsiniz. Kullanıcı tanımlı bir dizi olay arasından bir olay tetiklendiğinde arıza rölesi otomatik olarak aktif hale gelir. Rölenin aktivasyonu, kapanması için röleye bir komut gönderileceği anlamına gelir. Ardından "Röle Kapandı" olayı komuttan ayrıştırılır ve yalnızca röle durumu fiziksel olarak değiştirildiğinde oluşturulur ve alınır! Örneğin, daha önce kapanan bir röle bu olayı göndermez.

Arıza rölesi, kullanıcı tanımlı bir dizi olay tarafından otomatik olarak tetiklenmesi dışında diğer rölelerle aynı şekilde ele alınır. Bu nedenle kullanıcı, Operator Client'ta arıza rölesini devre dışı bırakabilir. Web Client da arıza rölesinin devre dışı bırakılmasını sağlar. Arıza rölesinde de normal erişim izinleri geçerli olduğundan tüm istemcilerin, oturum açmış kullanıcıların izinlerini göz önünde bulundurması gerekir.

Ekleme için:

1. **Arıza Rölesi** listesinden istenen röleyi seçin.
2. **Olaylar...** simgesini tıklayın.
Arıza Rölesi için olay seçimi iletişim kutusu görüntülenir.
3. Arıza Rölesinin tetiklemesi istenebilecek olayları seçmek için tıklayın.
4. **Tamam** simgesini tıklayın.
Arıza rölesi sisteme eklenir.

17.18.1 Arıza Rölesi iletişim kutusu



Ana pencere > **Haritalar ve yapı** > **Mantıksal Ağaç** sekmesi > **Arıza Rölesi** iletişim kutusu

Sisteminize bir arıza rölesi ekleyebilirsiniz. Arıza rölesi olarak kullanılacak röleyi tanımlayın ve arıza rölesini tetikleyebilecek olayları konfigüre edin.

Rölenin hâlihazırda Mantıksal Ağaca eklenmiş olması gerekir.

Arıza Rölesi

Listeden istenen röleyi seçin.

Olaylar...

Arıza Rölesi için olay seçimi iletişim kutusunu görüntülemek için tıklayın.

17.19 Cihazların atlanmasını yapılandırma

Ana pencere > **Haritalar ve yapı** > **Mantıksal Ağaç** sekmesi

Örneğin inşaat çalışmaları sırasında belirli video kodlayıcılar, kameralar, girişler ve röleleri atlamak mümkündür. Bir video kodlayıcı, kamera, giriş veya röle atlanırsa kayıt durdurulur, BVMS Operator Client hiçbir olayı veya alarmı görüntülemeyebilir ve alarmlar Kayıt Defterine kaydedilmez.

Atlanan kameralar Operator Client'taki canlı videoda görüntülenmeye devam eder ve Operatör eski kayıtlara hala erişebilir.



Uyarı!

Video kodlayıcı atlanırsa bu video kodlayıcının hiçbir kamerası, rölesi ve girişi için hiçbir alarm ve olay oluşturulmaz. Belirli bir kamera, röle veya giriş ayrı olarak atlanırsa ve söz konusu cihazın video kodlayıcıyla olan bağlantısı kesilirse bu alarmlar yine de oluşturulur.

Mantıksal Ağaç'ta veya Cihaz Ağacı'nda bir cihazı atlamak/atlamamak için:

1. Mantıksal Ağaç'ta veya Cihaz Ağacı'nda belirli bir cihaza sağ tıklayın.
2. **Atla/Atlamayı kaldır**'ya tıklayın.

Bir cihazı bir haritada atlamak/atlamamak için:

Bkz. *Bir saha haritasındaki cihazları yönetme, sayfa 257*



Uyarı!

Arama metin alanında atlanan cihazları filtrelemek mümkündür.

Bkz.

– *Bir saha haritasındaki cihazları yönetme, sayfa 257*

18 Takvimler sayfası

Ana pencere >

Kayıt Takvimlerini ve Görev Takvimlerini ayarlamanıza olanak sağlar.



Seçili Kayıt veya Görev Takvimini yeniden adlandırmak için tıklayın.

Kayıt Takvimleri

Kayıt Takvimleri Ağacını görüntüler. Ayarlamak için bir giriş seçin.

Görev Takvimleri

Görev Takvimleri Ağacını görüntüler. Ayarlamak için bir giriş seçin.

Ekle

Yeni bir Görev Takvimi eklemek için tıklayın.

Sil

Seçili Görev Takvimini silmek için tıklayın.

Bkz.

– *Takvimlerin konfigüre edilmesi, sayfa 266*

18.1 Kayıt Takvimleri sayfası

Ana pencere > > Kayıt Takvimleri ağacında bir öge seçin

Kayıt Takvimlerini konfigüre etmenize olanak sağlar.

Hafta içi

Hafta içi Takvim Tablosunu görüntülemek için tıklayın. Ayarlanmış tüm Kayıt Takvimlerinin zaman aralıkları görüntülenir.

Seçili takvim için zaman aralıkları seçmek amacıyla işaretçiyi sürükleyin. Seçili tüm hücreler seçili takvimin rengini alır.

Günün 24 saati yatay olarak gösterilir. Her saat 4 hücreye bölünmüştür. Bir hücre 15 dakikayı temsil eder.

Tatiller

Tatiller Takvim Tablosunu görüntülemek için tıklayın.

İstisna Günler

Özel günler Takvim Tablosunu görüntülemek için tıklayın.

Ekle

Gerekli tatilleri ve özel günleri eklemek amacıyla bir iletişim kutusu görüntülemek için tıklayın.

Sil

Tatilleri ve özel günleri silmek amacıyla bir iletişim kutusu görüntülemek için tıklayın.

Bkz.

– *Bir Kayıt Takviminin konfigüre edilmesi, sayfa 266*

– *Tatillerin ve istisna günlerin eklenmesi, sayfa 268*

– *Tatillerin ve istisna günlerin kaldırılması, sayfa 269*

– *Bir takvimin yeniden adlandırılması, sayfa 269*

18.2 Görev Takvimleri sayfası

Ana pencere > > Görev Takvimleri ağacında bir öge seçin

Kullanılabilir Görev Takvimlerini konfigüre etmenize olanak sağlar. Standart veya tekrar eden model konfigüre edebilirsiniz.

Standart

Standart Görev Takvimlerini ayarlamak amacıyla Takvim Tablosunu görüntülemek için tıklayın. Standart Model ayarlarsanız seçili takvim için Tekrar Eden Modeller geçerli olmaz.

Tekrar Eden

Seçili Görev Takvimi için tekrar eden bir model ayarlamak amacıyla Takvim Tablosunu görüntülemek için tıklayın. Örneğin, her ayın her ikinci Salı günü veya her yılın 4 Temmuz'u için bir takvim ayarlayabilirsiniz. Tekrar eden bir model ayarlarsanız geçerli Görev Takvimi için standart model kullanılamaz.

Hafta içi

Hafta içi Takvim Tablosunu görüntülemek için tıklayın.

Seçili takvim için zaman aralıkları seçmek amacıyla işaretçiyi sürükleyin. Seçilen hücreler seçili takvimin renginde gösterilir.

Günün 24 saati yatay olarak gösterilir. Her saat 4 hücreye bölünmüştür. Bir hücre 15 dakikayı temsil eder.

Tatiller

Tatiller Takvim Tablosunu görüntülemek için tıklayın.

İstisna Günler

Özel günler Takvim Tablosunu görüntülemek için tıklayın.

Tümünü Sil

Tüm günlerin (hafta içi, tatiller, özel günler) zaman aralıklarını temizlemek için tıklayın.

Tümünü Seç

Tüm günlerin (hafta içi, tatiller, özel günler) zaman aralıklarını seçmek için tıklayın.

Ekle...

Gerekli tatilleri ve özel günleri eklemek amacıyla bir iletişim kutusu görüntülemek için tıklayın.

Sil...

Gerekli tatilleri ve özel günleri silmek amacıyla bir iletişim kutusu görüntülemek için tıklayın.

Tekrarlanma Modeli

Görev Takviminin tekrarlanmasını istediğiniz sıklığı (Günlük, Haftalık, Aylık, Yıllık) tıklayın ve ardından ilgili seçenekleri belirleyin.

Gün Modeli

Tekrarlayan model için zaman aralığını seçmek amacıyla işaretçiyi sürükleyin.

Bkz.

- *Bir Görev Takvimi eklemek, sayfa 267*
- *Standart Görev Takviminin konfigüre edilmesi, sayfa 267*
- *Tekrar eden Görev Takviminin konfigüre edilmesi, sayfa 267*
- *Görev Takviminin Kaldırılması, sayfa 267*
- *Tatillerin ve istisna günlerin eklenmesi, sayfa 268*
- *Tatillerin ve istisna günlerin kaldırılması, sayfa 269*
- *Bir takvimin yeniden adlandırılması, sayfa 269*

19

Takvimlerin konfigüre edilmesi

Ana pencere > **Takvimler**



İki takvim türü vardır:

- Kayıt Takvimleri
- Görev Takvimleri

Kayıt Takvimi Tablosunda, maksimum 10 farklı Kayıt Takvimi konfigüre edebilirsiniz. Bu bölümlerde, kameralar farklı şekilde davranabilir. Örneğin, farklı kare hızı ve çözünürlük ayarlarına sahip olabilirler (**Kameralar ve kayıt** sayfasından konfigüre edilebilir). Zamandaki her bir noktada, yalnızca bir Kayıt Takvimi geçerlidir. Boşluklar ve üst üste binmeler olamaz. Sisteminizde gerçekleşecek çeşitli olaylar için Görev Takvimlerini konfigüre edebilirsiniz (**Olaylar** sayfasından konfigüre edilebilir).

Kayıt Takvimleri ve Görev Takvimlerinin tanımları için bkz. sözlük.

Takvimler Configuration Client uygulamasının diğer sayfalarında kullanılır:

- **Kameralar ve kayıt** sayfası
Kaydı konfigüre etmek için kullanılır.
- **Olaylar** sayfası
Olayların; kayıt tutulmasına, alarmlara veya Komut Denetimlerinin çalıştırılmasına ne zaman yol açacağına belirlenmesi için kullanılır.
- **Kullanıcı grupları** sayfası
Bir kullanıcı grubu üyelerinin ne zaman oturum açabileceğinin belirlenmesi için kullanılır.
- Ayarları kaydetmek için  simgesine tıklayın.
- Son ayarı geri almak için  simgesine tıklayın.
- Yapılandırmayı etkinleştirmek için  simgesine tıklayın.

Bkz.

- *Kayıt Takvimleri sayfası, sayfa 264*
- *Görev Takvimleri sayfası, sayfa 264*

19.1

Bir Kayıt Takviminin konfigüre edilmesi

Ana pencere > **Takvimler**

Herhangi bir Kayıt Takvimine özel günler ve tatiller ekleyebilirsiniz. Bu ayarlar, haftalık normal ayarları devre dışı bırakır.

Azalan öncelik sıralı gösterimi şu şekildedir: özel günler, tatiller, hafta içi günler.

Maksimum Kayıt Takvimi sayısı 10'dur. İlk üç giriş varsayılan olarak ayarlanır. Bu ayarları

değiştirebilirsiniz. Gri simgeli  girişler için bir zaman periyodu ayarlanmamıştır.

Kayıt Takvimleri aynı hafta içi günleri paylaşır.

Her Standart Görev Takvimi kendi hafta içi gün modeline sahiptir.

Kayıt Takvimi ayarlamak için:

1. **Kayıt Takvimleri** ağacından bir takvim seçin.
2. **Hafta içi** sekmesini tıklayın.
3. **Takvim Tablosu** alanında, seçili takvim için zaman sürelerini seçmek amacıyla imleci sürükleyin. Seçilen hücreler seçili takvimin renginde gösterilir.

Açıklamalar:

- Bir Kayıt Takvimindeki hafta içi günün zaman periyodunu, başka bir Kayıt Takvimi rengi ile işaretleyebilirsiniz.

Bkz.



– *Kayıt Takvimleri sayfası, sayfa 264*

19.2 Bir Görev Takvimi eklemek

Ana pencere > **Takvimler**

Takvime Bağlı Görev eklemek için:

1. **Ekle**'ye tıklayın.
Yeni bir giriş eklenir.
2. İlgili adı girin.
3. Bir tekrarlayan Takvime Bağlı Görev için **Tekrar Eden**'e veya bir standart Takvime Bağlı Görev için **Standart**'a tıklayın.
Ayarı değiştirirseniz bir mesaj kutusu görüntülenir. Takvim türünü değiştirmek istiyorsanız **Tamam**'a tıklayın.

Standart Takvime Bağlı Görev , yinelenen bir Takvime Bağlı Görev ise  olarak görüntülenir.

4. Seçilen takvim için uygun ayarları yapın.

Bkz.

– *Görev Takvimleri sayfası, sayfa 264*

19.3 Standart Görev Takviminin konfigüre edilmesi

Ana pencere > **Takvimler**

Her standart Görev Takvimi kendi hafta içi gün modeline sahiptir.

Standart Görev Takvimi ayarlamak için:

1. **Görev Takvimleri** ağacından standart bir Görev Takvimi seçin.
2. **Hafta içi** sekmesini tıklayın.
3. **Takvim Tablosu** alanında, seçili takvim için zaman sürelerini seçmek amacıyla imleci sürükleyin.

Bkz.

– *Görev Takvimleri sayfası, sayfa 264*

19.4 Tekrar eden Görev Takviminin konfigüre edilmesi

Ana pencere > **Takvimler**

Her tekrar eden Görev Takvimi kendi gün modeline sahiptir.

Tekrar eden Görev Takvimi konfigüre etmek için:

1. **Görev Takvimleri** ağacından, tekrar eden bir Görev Takvimi  seçin.
2. **Tekrarlanma Modeli** alanında, Görev Takviminin tekrarlamasını istediğiniz sıklığı (**Günlük, Haftalık, Aylık, Yıllık**) seçin ve buna uygun ayarları yapın.
3. **Başlangıç tarihi:** listesinden uygun başlangıç tarihini seçin.
4. **Gün Modeli** alanında, uygun zaman periyodunu seçmek için imleci sürükleyin.

Bkz.

– *Görev Takvimleri sayfası, sayfa 264*

19.5 Görev Takviminin Kaldırılması

Ana pencere > > **Görev Takvimleri** ağacında bir öge seçin

Bir Görev Takvimini kaldırmak için:

1. **Görev Takvimleri** ağacından bir öge seçin.

2. **Sil** simgesini tıklayın.
Görev Takvimi silinir. Bu takvime atanmış tüm öğeler, programlanmamış olur.

Bkz.

- *Görev Takvimleri sayfası, sayfa 264*

19.6**Tatillerin ve istisna günlerin eklenmesi**

Ana pencere > **Takvimler**

Uyarı!

Boş özel günler ve tatiller ayarlayabilirsiniz. Özel günler ve tatiller, haftanın karşılık geldiği günün takvimi yerine geçer.

Örnek:

Eski yapılandırma:

Hafta içi takvim 9:00'dan 10:00'a kadar etkin olacak şekilde ayarlandı.

Özel gün takvimi saat 10:00'dan 11:00'e kadar etkin olacak şekilde ayarlandı.

Sonuç: 10:00'dan 11:00'e kadar etkin

Aynı durum tatiller için de geçerlidir.



Tatilleri ve özel günleri Kayıt Takvimine veya bir Görev Takvimine ekleyebilirsiniz.

Kayıt Takvimleri aynı tatilleri ve özel günleri paylaşır.

Her standart Görev Takvimi kendi tatil veya özel günler modeline sahiptir.

Takvime tatilleri ve özel günleri eklemek için:

1. **Kayıt Takvimleri** veya **Görev Takvimleri** ağacından bir takvim seçin.
2. **Tatiller** sekmesine tıklayın.
3. **Ekle**'ye tıklayın.
Tatil Günleri Ekle iletişim kutusu görüntülenir.
4. Bir veya daha fazla tatil seçin ve **Tamam**'a tıklayın.
Seçili tatiller Takvim Tablosuna eklenir.
5. İşaretçiyi sürükleyerek uygun zaman aralığını seçin (Kayıt Takvimleri için bu mümkün değildir).
Seçili hücreler silinir veya bunun tam tersi olur.
6. **İstisna Günler** sekmesine tıklayın.
7. **Ekle**'ye tıklayın.
İstisna Gün(ler) Ekle iletişim kutusu görüntülenir.
8. Bir veya daha fazla özel gün seçin ve **Tamam**'a tıklayın.
Seçili özel günler Plan Tablosu'na eklenir.
9. İşaretçiyi sürükleyerek uygun zaman aralığını seçin (Kayıt Takvimleri için bu mümkün değildir).
Seçili hücreler silinir veya bunun tam tersi olur.
Eklenen tatillerin ve özel günlerin sıralanma şekli kronolojiktir.

Açıklamalar:

- Bir Kayıt Takvimindeki tatil günü veya istisna günün zaman periyodunu, başka bir Kayıt Takvimi rengi ile işaretleyebilirsiniz.

Bkz.

- *Kayıt Takvimleri sayfası, sayfa 264*
- *Görev Takvimleri sayfası, sayfa 264*

19.7

Tatillerin ve istisna günlerin kaldırılması

Ana pencere > **Takvimler**

Kayıt Takviminden veya bir Görev Takviminden tatilleri ve özel günleri kaldırabilirsiniz.

Görev Takviminden tatilleri ve özel günleri kaldırmak için:

1. **Kayıt Takvimleri** veya **Görev Takvimleri** ağacından bir takvim seçin.
2. **Tatiller** sekmesine tıklayın.
3. **Sil**'i tıklayın.
Silinecek tatilleri seçin. iletişim kutusu görüntülenir.
4. Bir veya daha fazla tatil seçin ve **Tamam**'a tıklayın.
Seçili tatiller Takvim Tablosundan silinir.
5. **İstisna Günler** sekmesine tıklayın.
6. **Sil**'i tıklayın.
Silinecek istisna günleri seçin. iletişim kutusu görüntülenir.
7. Bir veya daha fazla özel gün seçin ve **Tamam**'a tıklayın.
Seçili özel günler Takvim Tablosuna eklenir.

Bkz.

- *Kayıt Takvimleri sayfası, sayfa 264*
- *Görev Takvimleri sayfası, sayfa 264*

19.8

Bir takvimin yeniden adlandırılması

Ana pencere >

Bir takvimi yeniden adlandırmak için:

1. **Kayıt Takvimleri** veya **Görev Takvimleri** ağacından bir öge seçin.
2.  simgesini tıklanın.
3. Yeni adı girin ve ENTER tuşuna basın. Giriş yeniden adlandırılır.

Bkz.

- *Kayıt Takvimleri sayfası, sayfa 264*
- *Görev Takvimleri sayfası, sayfa 264*

20

Kameralar ve Kayıt sayfası

**Uyarı!**

BVMS Viewer yalnızca temel özellikler sunar. Gelişmiş özellikler BVMS Professional'da yer alır. Farklı BVMS sürümleri hakkında ayrıntılı bilgi için bkz. www.boschsecurity.com ve BVMS Hızlı Seçim Kılavuzu: [BVMS Hızlı Seçim Kılavuzu](#).

Ana pencere > **Kameralar ve kayıt**

Kamera Tablosu sayfasını veya Kayıt Tablosu sayfasını görüntüler.

Kamera özelliklerini ve kayıt ayarlarını yapmanıza olanak sağlar.

Tipine göre görüntülenen kameraları filtrelemenize olanak sağlar.

Simgeler

	Bir Kayıt Takvimindeki kayıt ayarlarını bir başkasına kopyalamak için tıklayın.
	Video Akış Kalite Ayarları iletişim kutusunu görüntülemek için tıklayın.
	Takvime Bağlı Kayıt Ayarları iletişim kutusunu görüntülemek için tıklayın.
	Seçili PTZ kamerasını konfigüre etmek amacıyla iletişim kutusunu görüntülemek için tıklayın.
	Depolama cihazlarından bağımsız olarak kullanılabilir tüm kameraları görüntüler.
	Kamera Tablosunu seçili veri depolama cihazına göre değiştirmek için tıklayın.
	İlgili Kamera Tablosunu görüntüler. Bu kameralar BVMS içinde kaydedilmediğinden kayıt ayarları yok.
	Kameralar tablosunda görünmesi gereken sütunları seçmek için tıklayın.

Öğe aramak için:

- ▶ Arama alanında görüntülenen öğeleri filtrelemek için bir dize yazıp ENTER tuşuna basın.

Sadece dizinin yer aldığı öğeler ve bunların ilgili üst öğeleri (sadece ağaçlarda) görüntülenir. Filtrelenen öğelerin sayısı ve öğelerin toplam sayısı verilir.

Not: Bağlantı dizelerini tam olarak bulmak için çift tırnak içine alın, örneğin "Camera 1" tam olarak bu ada sahip olan, camera 201 olmayan kameraları filtreler.

20.1

Kameralar sayfası

Ana pencere > **Kameralar ve kayıt** > Kameralar sayfasını istenen depolama cihazına göre

değiştirmek için bir simgeyi tıklayın, örneğin

BVMS sisteminizde bulunan kameralar hakkındaki çeşitli bilgileri görüntüler.

Aşağıdaki kamera özelliklerini değiştirmenize olanak sağlar:

- Kamera adı
- Bir ses kaynağının atanması
- Mantıksal sayı
- Varsa, PTZ kontrolü
- Canlı kalitesi (VRM ve Canlı / Yerel Veri Depolama)
- Kayıt ayarları profili
- Minimum ve maksimum depolama süresi
- İlgilenilen Bölge (ROI)
- Otomatik Ağ Kurtarma
- Çift kayıt

Kameralar tablosunu özelleştirmek için:

1. **Kameralar** tablosunda görünmesi gereken sütunları seçmek için  ögesine tıklayın.
2. Tabloyu bir sütuna göre sıralamak için, bu sütun başlığına tıklayın.

Kamera - Video Kodlayıcı

Cihaz tipini görüntüler.

Kamera - Kamera

Kameranın adını görüntüler.

Kamera - Ağ Adresi

Kameranın IP adresini görüntüler.

Kamera - Konum

Kameranın konumunu görüntüler. Kamera henüz bir Mantıksal Ağaca atanmamışsa, **Atanmamış Konum** görüntülenir.

Kamera - Cihaz Ailesi

Seçili kameranın ait olduğu cihaz ailesinin adını görüntüler.

Kamera - Sayı

Algılandığında kameranın otomatik olarak aldığı mantıksal sayıyı düzenlemek için bir hücreyi tıklayın. Kullanılmakta olan bir sayı girerseniz, bir hata mesajı görüntülenir. Kamera kaldırıldığında mantıksal sayı tekrar "boş" olur.

Ses

Kameraya ses kaynağı atamak için bir hücreyi tıklayın.

Düşük öncelik ve ses özelliği ayarlanmış bir kamera ile alarm verilirse, daha yüksek öncelik seviyesine sahip bir alarm gösterilmekte olsa bile bu ses sinyali çalınır. Ancak bu durum yalnızca yüksek öncelikli alarm için ses ayarlanmamışsa gerçekleşir.

Akışlar / Akış sınırları

Bu sütun salt okunurdur ve ilgili kameranın akış sınırlarını gösterir.

Not: Akış sınırları yalnızca CPP13 ve CPP14 kameralar için görüntülenir.



Uyarı!

BVMS'de akış sınırlarını düzenleyemezsiniz. Bunları video kodlayıcı web sitesinde veya Configuration Manager'da düzenleyebilirsiniz. Web sitesinde veya Configuration Manager'da akış sınırlarını düzenledikten sonra, cihaz özelliklerini BVMS'de güncellemeniz gerekir. Cihaz özelliklerini güncellemezseniz BVMS, cihaz özelliklerini en son güncellediğinizde görüntülenen eski ayarları güncellenen akış sınırlarının üzerine yazacaktır.

Video Akış 1 - Kodlama / Video Akış 2 - Kodlama

Akış için istediğiniz kodeki seçmek için bir hücreyi tıklayın.

Akış 3 - Kodlama

İstediğiniz video çözünürlüğünü seçmek için bir hücreye tıklayın.

Video çözünürlüğü değerleri video kodlayıcıdan yüklenir. Bu değerlerin görüntülenmesi biraz zaman alabilir.

Not: Yalnızca CPP13 ve CPP14 kameralar üçüncü bir akışı destekler. Bu sütün, üçüncü bir akışı destekleyen en az bir kamera yapılandırılmışsa görüntülenir.

Video Akış 1 - Kalite / Video Akış 2 - Kalite / Akış 3 - Kalite

Canlı olarak veya kayıta kullanılan akış için istenen kaliteyi seçin. Kalite ayarlarını **Video Akış Kalite Ayarları** iletişim kutusunda ayarlayabilirsiniz.

Video Akış 1 - Etkin platform / Video Akış 2 - Etkin platform / Akış 3 - Etkin platform

Video Akış Kalite Ayarları iletişim kutusundaki platform ayarlarının adını gösterir. Bu sütun salt okunurdur ve video kodlayıcıya hangi profil ayarlarının yazılacağını gösterir.



Uyarı!

Akış 3'ü yalnızca canlı görüntüleme için kullanabilirsiniz. Kayıt mümkün değildir.

Canlı İzleme Videosu - Video Akış (yalnızca VRM ve Yalnızca Canlı ve Yerel Veri Depolama)

Bir VRM veya yerel depolama / yalnızca canlı video kodlayıcı seçmek için akış seçmek üzere bir hücreye tıklayın.

Canlı İzleme Videosu - Profil (yalnızca ONVIF kameralar için kullanılabilir)

Bu ONVIF kameranın kullanılabilir canlı profil belirteçlerine göz atmak için bir hücreye tıklayın.

<Otomatik> girişini seçerseniz otomatik olarak en yüksek kaliteli akış kullanılır.

İş istasyonunda canlı videoyu almak için bir Video Streaming Gateway cihazı seçerseniz, **Canlı İzleme Videosu - Profil** ayarı geçersiz olur. Bunun yerine, canlı video için **Kayıt - Profil** ayarı da kullanılır.

Canlı İzleme Videosu - ROI

Region of Interest'ni (ROI) etkinleştirmek için tıklayın. Bu yalnızca akış 2 için **Kalite** sütununda H.264 MP SD ROI veya H.265 MP SD ROI seçiliyse ve Canlı Video için akış 2 atanmışsa mümkündür.

Not: Belirli bir iş istasyonunda Canlı Video için akış 1 kullanılıyorsa bu iş istasyonunda çalışan Operator Client, bu kamera için ROI'yı etkinleştiremez.



, tablosunda otomatik olarak etkinleştirilir.

Kayıt - Ayar

Gerekli kayıt ayarını seçmek için bir hücreyi tıklayın. Kullanılabilir kayıt ayarlarını **Takvime Bağlı Kayıt Ayarları** iletişim kutusundan konfigüre edersiniz.

Kayıt - Profil (yalnızca ONVIF kameralar için kullanılabilir)

Bu ONVIF kameranın mevcut kayıt profili okuyucularına göz atmak için bir hücreyi tıklayın. İstenen girişi seçin.

Kayıt - ANR

ANR işlevini etkinleştirmek için bir onay kutusunu seçin. Bu işlevi, ancak video kodlayıcı uygun bir cihaz yazılımı sürümüne ve uygun bir cihaz tipine sahipse etkinleştirebilirsiniz.

Kayıt - Maks. Alarm Öncesi Süre

Bu kameranın hesaplanan maksimum alarm öncesi süresini görüntüler. Bu değer, yerel saklama ortamının gerekli depolama kapasitesini hesaplamaya yardımcı olabilir.



Uyarı!

Bir video kodlayıcı için hâlihazırda bir Yedek (Mirrored) VRM ayarlandıysa, bu video kodlayıcıya ait hiçbir ayarı **İkincil Kayıt** sütunlarından değiştiremezsiniz.

İkincil Kayıt - Ayar (yalnızca İkincil VRM konfigüre edildiye kullanılabilir)

Bu video kodlayıcının çift kaydına bir zamanlanmış kayıt ayarı atamak için bir hücreyi tıklayın. Sistem ayarlarınıza bağlı olarak, ikincil kayıt için ayarlanan akış kalitesi geçersiz olabilir. Bu durumda, birincil kayıt için ayarlanan akış kalitesi kullanılır.

İkincil Kayıt - Profil (yalnızca ONVIF kameralar için kullanılabilir)

Bu ONVIF kameranın mevcut kayıt profili okuyucularına göz atmak için bir hücreyi tıklayın.



(Sadece Tümü'ne tıkladığında görülür)

PTZ kontrolünü etkinleştirmek için bir onay kutusu seçin.

Not:

Port ayarları için bkz. COM1.

Port (Sadece Tümü'ne tıkladığında görülür)

PTZ kontrolü için hangi video kodlayıcı seri portunun kullanıldığını belirtmek için bir hücreye tıklayın. Bosch Allegiant sistemine bağlı bir PTZ kamera için **Allegiant** seçeneğini belirleyebilirsiniz. Bu tür bir kamera için, devre hattı kullanmanıza gerek yoktur.

Protokol (Sadece Tümü'ne tıkladığında görülür)

Uygun PTZ kontrol protokolünü seçmek için bir hücreye tıklayın.

PTZ Adresi (Sadece Tümü'ne tıkladığında görülür)

PTZ kontrolünün adres numarasını yazın.

Kayıt - Min. Kayıt Süresi [gün]

İkincil Kayıt - Min. Kayıt Süresi [gün] (yalnızca VRM ve Yerel Veri Depolama)

Bu kameradan alınan video verilerinin saklanacağı minimum gün sayısını düzenlemek için bir hücreyi tıklayın. Bu gün sayısına göre daha yeni kayıtlar, otomatik olarak silinmez.

Kayıt - Maks. Kayıt Süresi [gün]

İkincil Kayıt - Maks. Kayıt Süresi [gün] (yalnızca VRM ve Yerel Veri Depolama)



Bu kameradan alınan video verilerinin saklanacağı maksimum gün sayısını düzenlemek için bir hücreyi tıklayın. Yalnızca bu gün sayısına göre daha eski kayıtlar, otomatik olarak silinir. 0 = SINIRSIZ.

Bkz.

- Kamera Tablosunda çift kaydın ayarlanması, sayfa 287
- Önceden tanımlanmış konumları ve yardımcı komutları yapılandırma, sayfa 284
- PTZ port ayarlarının ayarlanması, sayfa 284
- Akış kalitesi ayarlarının konfigüre edilmesi, sayfa 276
- Tablolara kopyalamak ve yapıştırmak, sayfa 275
- ANR işlevinin ayarlanması, sayfa 286
- Kamera Tablosunun aktarılması, sayfa 276
- ONVIF profilinin atanması, sayfa 287
- ROI işlevinin ayarlanması, sayfa 286

20.2

Kayıt ayarları sayfaları

Ana pencere > **Kameralar ve kayıt** >  > Bir Kayıt Takvimi sekmesine tıklayın (örneğin )

Kayıt ayarlarınızı yapılandırmanızı sağlar.

Gösterilen Kayıt Takvimleri **Takvimler** bölümünde yapılandırılır.

Yalnızca bir kamera tablosunun parçası olmayan sütunlar açıklanır.

- Tabloyu bir sütuna göre sıralamak için, bu sütun başlığına tıklayın.

Sürekli Kayıt

Kaydı devre dışı bırakmak veya 1. video akışının kalitesini seçmek için **Kalite** sütunundaki bir hücreye tıklayın.

Sesi etkinleştirmek için  sütunundan bir onay kutusu seçin.

Canlı/Olay Öncesi Kayıt

Kalite sütununda, canlı görünümün (anında kayıttan izleme için gereklidir) ve 2. video akışının olay öncesi kayıt (hareket ve alarm kaydı için gereklidir) modunun video akış kalitesini seçmek için bir hücreye tıklayın. Çift video akışı bu video kodlayıcıda etkinse canlı veya olay öncesi kayıt için kullanmak üzere 1. video akışını seçebilirsiniz.

Sesi etkinleştirmek için  sütunundan bir onay kutusu seçin.

Hareket Kaydı

Kaydı devre dışı bırakmak veya 1. video akışının kalitesini seçmek için **Kalite** sütunundaki bir hücreye tıklayın.

Sesi etkinleştirmek için  sütunundaki bir hücreye tıklayın.

Hareket olayı öncesi kayıt süresini saniye cinsinden seçmek için **Olay öncesi [s]** sütunundaki bir hücreye tıklayın.

Hareket olayı sonrası kayıt süresini saniye cinsinden seçmek için **Olay sonrası [s]** sütunundaki bir hücreye tıklayın.

Alarm Kaydı

1. video akışının kalitesini seçmek için **Kalite** sütunundaki bir hücreye tıklayın.

Alarm kaydını etkinleştirmek için, ilgili bir alarm yapılandırın.

Sesi etkinleştirmek için  sütunundan bir onay kutusu seçin.

Alarm öncesi süreyi saniye cinsinden seçmek için **Olay öncesi [s]** sütunundaki bir hücreye tıklayın.

Alarm sonrası süreyi saniye cinsinden seçmek için **Olay sonrası [s]** sütunundaki bir hücreye tıklayın.

Bkz.

- *Tablolara kopyalamak ve yapıştırmak, sayfa 275*

21

Kameraların konfigüre edilmesi ve ayarların kaydedilmesi





Uyarı!

Bu belgede BVMS Viewer için kullanılmayan bazı işlevler açıklanmaktadır.

Farklı BVMS sürümleri hakkında ayrıntılı bilgi için bkz. www.boschsecurity.com ve BVMS Hızlı Seçim Kılavuzu: [BVMS Hızlı Seçim Kılavuzu](#).

Ana pencere > Kameralar ve kayıt

Bu bölüm, BVMS sisteminizdeki kameraların nasıl konfigüre edileceğine dair bilgiler içerir. Çeşitli kamera özelliklerini ve kayıt ayarlarını konfigüre edersiniz.

- Ayarları kaydetmek için  simgesine tıklayın.
- Son ayarı geri almak için  simgesine tıklayın.
- Yapılandırmayı etkinleştirmek için  simgesine tıklayın.

Bkz.

- *Kameralar sayfası, sayfa 270*
- *Zamanlanmış Kayıt Ayarları iletişim kutusu (sadece VRM ve Yerel Depolama), sayfa 281*
- *Akış Kalitesi Ayarları iletişim kutusu, sayfa 277*
- *Önceden tanımlanmış konumlar ve AUX komutları iletişim kutusu, sayfa 285*

21.1

Tablolara kopyalamak ve yapıştırmak

Kamera Tablosu, Olay Konfigürasyon Tablosu veya Alarm Konfigürasyon Tablosundaki birçok nesneyi eş zamanlı olarak konfigüre edebilirsiniz.

Bir tablonun satırındaki konfigüre edilebilir değerleri diğer satırlara kopyalayabilirsiniz:

- Bir satırdaki tüm değerleri diğer satırlara kopyalayın.
- Bir satırdaki değerlerden yalnızca birini başka bir satıra kopyalayın.
- Bir hücrenin değerini tüm sütuna kopyalayın.

Değerleri iki farklı şekilde kopyalayabilirsiniz:

- Panoya kopyalayın ve yapıştırın.
- Doğrudan kopyalayın ve yapıştırın.

Hangi satırlara yapıştırılacağını belirleyebilirsiniz:

- Tüm satırları kopyalayın.
- Seçili satırlara kopyalayın.

Bir satırdaki tüm konfigüre edilebilir değerleri kopyalayıp başka bir satıra yapıştırmak için:

1. İsteddiğiniz değerlerin bulunduğu satırı sağ tıklayın ve **Satırı Kopyala** seçeneğini tıklayın.
2. Düzenlemek istediğiniz satırın başlığını tıklattın.
Birden fazla satır seçmek için, CTRL tuşunu basılı tutun ve diğer satır başlıklarını işaretleyin.
3. Tabloyu sağ tıklayın ve **Yapıştır** seçeneğini tıklayın.
Değerler kopyalanır.

Bir satırdaki değeri kopyalayıp başka bir satıra yapıştırmak için:

1. İsteddiğiniz değerlerin bulunduğu satırı sağ tıklayın ve **Satırı Kopyala** seçeneğini tıklayın.
2. Düzenlemek istediğiniz hücreyi sağ tıklayın, **Hücreyi Buraya Yapıştır** seçeneğini seçin ve **Geçerli Hücre** seçeneğini tıklayın.
Değer kopyalanır.

Konfigüre edilebilir tüm değerleri doğrudan kopyalamak için:

1. Düzenlemek istediğiniz satırın başlığını tıklayın.
Birden fazla satır seçmek için, CTRL tuşunu basılı tutun ve diğer satır başlıklarını işaretleyin.
2. İsteddiğiniz değerlerin bulunduğu satırı sağ tıklayın, **Satırı Buraya Kopyala** seçeneğine gidin ve **Seçili Satırlar** seçeneğini tıklayın.
Değerler kopyalanır.

Bir değeri doğrudan kopyalamak için:

1. Düzenlemek istediğiniz satırın başlığını tıklayın.
Birden fazla satır seçmek için, CTRL tuşunu basılı tutun ve diğer satır başlıklarını işaretleyin.
2. İsteddiğiniz değerin bulunduğu hücreyi sağ tıklayın, **Hücreyi Buraya Kopyala** seçeneğine gidin ve **Sütündeki Seçim** seçeneğini tıklayın.
Değer kopyalanır.

Bir hücredeki değeri, bu sütündeki tüm diğer hücrelere kopyalamak için:

- ▶ İsteddiğiniz değerin bulunduğu hücreyi sağ tıklayın, **Hücreyi Buraya Kopyala** seçeneğine gidin ve **Tüm Sütun** seçeneğini tıklayın.
Değer kopyalanır.

Bir satırı çoğaltmak için:

- ▶ Satırı sağ tıklayın ve **Kopyalanmış Satır Ekle** seçeneğini tıklayın.
Satır yeni adla aşağıya eklenir.

Bkz.

- *Kameralar sayfası, sayfa 270*
- *Zamanlanmış Kayıt Ayarları iletişim kutusu (sadece VRM ve Yerel Depolama), sayfa 281*
- *Olaylar sayfası, sayfa 289*
- *Alarmlar sayfası, sayfa 294*

21.2

Kamera Tablosunun aktarılması

Ana pencere > **Kameralar ve kayıt**

Veya

Ana pencere > **Kameralar ve kayıt** > Kameralar sayfasını istenen veri depolama cihazına göre

değiştirmek için bir simgeyi, örneğin  simgesini tıklayın.

BVMS sisteminizde bulunan kameralar hakkında çeşitli bilgiler görüntüler.

Kamera Tablosunu bir CSV dosyasına aktarabilirsiniz.

Aktarmak için:

1. Kamera Tablosunda herhangi bir yeri sağ tıklayın ve **Tabloyu dışa aktar...** ögesini tıklayın.
2. İletişim kutusuna, uygun bir dosya adı yazın.
3. **Kaydet** seçeneğini tıklayın.
Seçili Kamera Tablosu, csv dosyasına aktarılır.

21.3

Akış kalitesi ayarlarının konfigüre edilmesi

Bir akış kalitesi ayarı girişini eklemek için:

1. Listeye yeni bir giriş eklemek için  simgesini tıklayın.
2. Bir ad yazın.

Bir akış kalitesi ayarı girişini kaldırmak için:

- ▶ Listedeki bir giriş seçin ve giriş silmek için  simgesini tıklayın. Varsayılan girişleri silemezsiniz.

Bir akış kalitesi ayarına yeni ad vermek için:

1. Listedeki bir giriş seçin.
2. Yeni adı, **Adı** alanına girin. Varsayılan girişlerini yeniden adlandıramazsınız.
3. **Tamam**'e tıklayın.

Akış kalitesi ayarlarını konfigüre etmek için:

1. Listedeki bir giriş seçin.
2. Uygun ayarları yapın.

21.3.1**Akış Kalitesi Ayarları iletişim kutusu**



Ana pencere > **Kameralar ve kayıt** > 

Kameralara daha sonra atayabileceğiniz akış kalitesi profillerini **Kameralar ve kayıt** sayfasında veya **Takvime Bağlı Kayıt Ayarları** iletişim kutusunda yapılandırmanızı sağlar.

Bir video akış kalitesi, video çözünürlüğü, kare hızı, maksimum bant genişliği ve video sıkıştırma özelliklerinin birleşiminden oluşur.

Video Akış Kaliteleri

Ön tanımlı bir akış kalitesi seçin ve ön tanımlı akış kalitesine bağlı olarak yeni bir akış

kalitesi eklemek için  simgesine tıklayın. Tek bir akış seçip  simgesine tıkladığınızda, bu akış kalitesi ayarı, alt öğesiz üst seviye düğümü olarak kopyalanır.



Seçili video akış kalitesini silmek için tıklayın. Akış kalitesi ayarlarını silemezsiniz.

Liste, kullanılabilir, ön tanımlı tüm akış kalitesi ayarlarını görüntüler. Akış kalitesine, kameranın platformuyla aynı adın atanmasını öneririz.

Akış kaliteleri için aşağıdaki profiller kullanılabilir:

Image optimized: Ayarlar, görüntü kalitesi için optimize edilir. Bu, ağ için yük oluşturabilir.

Bit rate optimized: Ayarlar, düşük bant genişliği için optimize edilir. Bu, görüntü kalitesini düşürebilir.

Balanced: Ayarlar, optimum görüntü kalitesi ile optimum bant genişliği kullanımı arasında denge sağlar.

Bosch kameraların Intelligent Streaming özelliğini desteklemek amacıyla BVMS 9.0'dan beri akış kaliteleri için aşağıdaki profiller kullanılabilir:

Cloud optimized 1/8 FR: Ayarlar, düşük bant genişliği ve tüm kamera tipleri için aynı şekilde optimize edilir.

PTZ optimized: Ayarlar, PTZ kameralar için optimize edilir.

Image optimized quiet / standard / busy

Bit rate optimized quiet / standard / busy

Balanced quiet / standard / busy

Sahne tipi kategorileri:

quiet: Ayarlar, düşük hareketli ortam görüntüleri için optimize edilir. %89 statik sahne, %10 normal sahne, %1 yoğun sahne.

standard: Ayarlar, orta derecede hareketliliğe sahip görüntüler için optimize edilir. %54 statik sahne, %35 normal sahne, %11 yoğun sahne.
busy: Ayarlar, yüksek hareketliliğe sahip görüntüler için optimize edilir. %30 statik sahne, %55 yoğun sahne, %15 kalabalık sahne.
Yüzde değerleri bir gün boyunca olan dağılıma ilişkindir.

Varsayılan olarak Balanced standard profil atanır.

**Uyarı!**

Her kamera platformu (CPP3-CPP7.3) kombinasyonu ve mevcut çözünürlüklerin her biri için, kameralarda doğru bit hızlarını ayarlayabilmek üzere özel bir ayar mevcuttur. Profil, her kamera için ilgili sahne türüyle manuel olarak seçilmelidir.

**Uyarı!**

Bir güncelleme kurulumu yapılıyorsa yeni profillerin etkinleştirilmeleri için manuel olarak seçilmeleri gerekir. Eski profiller kalır.

Adı

Video akış kalitesinin adını görüntüler. Yeni bir video akış kalitesi eklediğinizde adını değiştirebilirsiniz.

SD video çözünürlüğü

Bu ayar yalnızca video akışının kodek bileşeni SD çözünürlüğe ayarlandığında uygulanabilir.

İstedığınız video çözünürlüğünü seçin. HD kalitesi için video akış 2'nin SD kalitesini yapılandırın.

Not: Kodek bileşeni HD veya UHD çözünürlük olarak yapılandırıldığında, çözünürlük üzerinde herhangi bir etki olmaz (SD kodek bileşeninden daha yüksek). Örneğin bir HD kameranın çözünürlüğü bu ayar ile SD'ye düşürülemez.

Görüntü kodlama aralığı

Kayırdırma çubuğunu hareket ettirin veya uygun değeri girin.

Sistem, IPS'e karşılık gelen değeri hesaplamanıza yardımcı olur.

Görüntü kodlama aralığı ile, görüntülerin kodlandığı ve aktarıldığı aralığı yapılandırabilirsiniz. 1 değeri girilirse tüm görüntüler kodlanır. 4 değeri girilirse yalnızca her dördüncü görüntü kodlanır ve bu görüntünün ardından gelen üç görüntü atlanır; bu işlem, özellikle düşük bant genişlikleri için yararlı olabilir. Bant genişliği ne kadar düşüğe en kaliteli videonun elde edilebilmesi için bu değer o kadar yüksek olması gerekir.

Kodlama altyapısı örneğin sensörden giriş olarak 30 kare alır. Canlı izleme veya kayıt için gerekli çıkış 15 karedir.

Bunu sağlamak için:

- ▶ **Görüntü kodlama aralığı** parametresini 2 olarak ayarlayın.

Video kodlayıcı sensörden itibaren her ikinci kareyi atlar ve yalnızca 15 kare ile H.264 kodlu bir video akışı sağlar.

Görüntü kodlama aralığı:

- 1= kodek ayarlarında verilen tam kare hızı
- 2= kodek ayarlarında fps'nin %50'si

Hızlı kare hızı hesaplamaları için formül şudur: IPS = sensör modu/görüntü kodlama aralığı

GOP yapısı

Görüntü Grubu (GOP) için ihtiyaç duyduğunuz yapıyı seçin. En yüksek olası gecikmeye (yalnızca IP kareleri) sahip olma veya mümkün olduğunca küçük bant genişliği kullanmaya daha yüksek öncelik vermenize bağlı olarak IP, IBP veya IBBP'yi seçin. (GOP seçeneği bazı kameralarda kullanılamaz.)

Not:

B kareleri, yalnızca 1080 p çözünürlüğe kadar ve 6.40 cihaz yazılımından itibaren olan kameralar tarafından desteklenir.

Canlı görüntüde ve PTZ'de, canlı video gecikmesi ile sonuçlanacaklarından B karelerinden kaçınin.

Bit Hızı Optimizasyonu

Bit hızı optimizasyonu, görüntü kalitesine veya bit hızı azaltmaya yönelik olarak verilen önceliği ifade eder.

Yüksek kaliteli veya **Maksimum kalite** daha az bit hızı tasarrufu sağlar veya hiç sağlamaz ancak iyi ila mükemmel bir görüntü sağlar.

Düşük bit hızı ve **Orta** bit hızı daha fazla bant genişliği tasarrufu sağlar ancak ortaya çıkan görüntü daha az ayrıntı sunabilir.

Bit hızı optimizasyonu kapalı olarak ayarlanırsa 24 saatlik ortalama bit hızı (hedef bit hızından daha yüksek) beklenir.

Hedef bit hızı [Kbps]

Kayıdırma çubuğunu hareket ettirin veya uygun değeri girin.

Ağ üzerinde bant genişliğinin kullanım oranını optimize etmek için encoder modülü veri hızını sınırlayabilirsiniz. Hedef veri hızı, aşırı hareketin olmadığı standart sahneler esas alınarak istenen resim kalitesine göre ayarlanmalıdır.

Karmaşık görüntüler veya sürekli yoğun hareket nedeniyle görüntü içeriğinin sıkça değiştiği görüntüler için bu sınır, **Maksimum bit hızı [Kbps]** alanına girdiğiniz değere kadar geçici olarak aşılabılır.

Maksimum bit hızı [Kbps]

Kayıdırma çubuğunu hareket ettirin veya uygun değeri girin.

Maksimum bit hızıyla, aşılamayacak maksimum aktarım hızını konfigüre edebilirsiniz.

Video verilerinin depolanması için uygun disk alanını güvenilir bir şekilde belirleyebilmek amacıyla bit hızı sınırı ayarlayabilirsiniz.

I ve P kareleri için video kalitesi ayarlarına bağlı olarak, bu durum bazı karelerin atlanmasına neden olabilir.

Buraya girilen değer, **Hedef bit hızı [Kbps]** alanına girilen değerden en az %10 daha fazla olmalıdır. Buraya girilen değer çok düşük olursa otomatik olarak ayarlanacaktır.

I-frame Mesafesi

Bu parametreyi kullanarak I karelerin kodlanma aralıklarını ayarlayabilirsiniz.

1 değerinin girilmesi, I karelerin sürekli olarak oluşturulması anlamına gelir. 10 değerinin girilmesi, her on kareden yalnızca birinin I karesi olduğunu gösterirken, 60 girildiğinde üç altmış kareden biri I kare olur. Aradaki diğer I kareler P karesi olarak kodlanır.

Not: Düşük kare hızı (1 fps) ile birlikte çok uzun bir GOP (255 adede kadar) kullanırken, I kareler arasındaki zaman mesafesi çok büyüktür ve oynatma görüntülenemez. GOP uzunluğunu 30'a düşürmenizi öneririz.

Kare Kalitesi Seviyesi

Burada I kareleri ve P kareleri için 0 ve 100 arasında bir değer ayarlayabilirsiniz. En düşük değer, en yüksek kalitenin ve en düşük kare yenileme hızının elde edilmesini sağlar. En yüksek değer, en yüksek kare yenileme hızının ve en düşük görüntü kalitesinin elde edilmesini sağlar.

Kullanılabilir aktarım bant genişliği ne kadar düşük olursa videonun yüksek kalitesini korumak için kalite seviyesini o kadar yükseğe ayarlayın.

Not:

Teknik destek ekibi söylemediyse **Otomatik** onay kutularının seçilmesini kesinlikle tavsiye ediyoruz. Böylece hareket ve görüntü tanımı arasındaki optimum ilişki otomatik olarak ayarlanır.

VIP X1600 XFM4 Ayarları

aşağıdakileri yapılandırmanıza izin verir: H.264 VIP X 1600 XFM4 video kodlayıcı modülü için ayarlar.

H.264 bloklara ayırma filtresi: Keskin kenarları yumuşatarak görsel kaliteyi ve tahmin performansını iyileştirmek için seçin.

CABAC: Yüksek verimli sıkıştırmayı etkinleştirmek için seçin. Büyük miktarda işlemci gücü kullanır.

Bkz.

– Akış kalitesi ayarlarının konfigüre edilmesi, sayfa 276

21.4

Kamera özelliklerinin konfigüre edilmesi

Ana pencere > **Kameralar ve kayıt** > 

Kamera özelliklerini değiştirmek için:

1. **Kamera** sütununda, bir hücreyi tıklayın ve kamera için yeni bir ad yazın.

Bu ad kameraların gösterildiği tüm diğer yerlerde görüntülenir.

2. Diğer sütunlarda uygun ayarları yapın.

Çeşitli alanlar hakkında ayrıntılı bilgi edinmek için, aşağıdaki ilgili uygulama penceresinin altındaki bağlantıyı tıklayın.

Bkz.

– Kameralar sayfası, sayfa 270

21.5

Kayıt ayarlarının konfigüre edilmesi (yalnızca VRM ve Yerel Depolama)

Ana pencere > **Kameralar ve kayıt** > 

Cihaz Ağacı'nda VRM Cihazlar ögesine eklenen tüm cihazlar için kayıt ayarlarını yapabilirsiniz.

Not: Kayıt için, ilgili VRM veya yerel depolama alanının uygun şekilde ayarlandığından emin olun.

VRM: **Cihazlar** >  genişlet > 

Yerel Depolama: **Cihazlar** >  genişlet > 

Bir kayıt ayarı girişi eklemek için:

- Listeye yeni bir giriş eklemek için  simgesine tıklayın.
- Bir ad yazın.

Bir kayıt ayarı girişini kaldırmak için:

- Listeden bir giriş seçin ve silmek için  simgesine tıklayın. Varsayılan girişleri silemezsiniz.

Bir kayıt ayarı girişini yeniden adlandırmak için:

1. Listedeki bir giriş seçin.
2. Yeni adı, **Ad:** alanına girin.
Varsayılan girişlerini yeniden adlandıramazsınız.
3. **Tamam**'e tıklayın.

Kayıt ayarlarını yapılandırmak için:

1. Listedeki bir giriş seçin.
2. Uygun ayarları yapın ve **Tamam**'a tıklayın.

3.  veya  simgesine tıklayın.

4. **Kayıt** sütununda, her video kodlayıcı için istediğiniz kayıt ayarını seçin.

Çeşitli alanlar hakkında ayrıntılı bilgi edinmek için, ilgili uygulama penceresinin Çevrimiçi Yardımına göz atın.

Bkz.

– *Zamanlanmış Kayıt Ayarları iletişim kutusu (sadece VRM ve Yerel Depolama), sayfa 281*

21.6**Zamanlanmış Kayıt Ayarları iletişim kutusu (sadece VRM ve Yerel Depolama)**

Ana pencere > **Kameralar ve kayıt** >

Kullanılabilir her cihaz ailesi için takvime bağlı kayıt ayarlarını yapmanızı sağlar. Cihaz ailesi, bu cihaz ailesine ait en az bir video kodlayıcı Cihaz Ağacı'na eklenmişse kullanılabilir. **Kameralar** tablosunda böyle bir kayıt ayarını her kameraya atarsınız.

Takvimler sayfasında ayarlanmış Kayıt Takvimleri kullanırsınız.

Not: Tüm cihaz aileleri için normal kaydın açılıp kapanması geçerlidir.

Scheduled Recording Settings
✕

Available Recording Settings

+
✕

- Alarm Recording
- Alarm Recording Night and Weekend
- Continuous, Alarm Recording
- No Recording
- Recording
- Recording Night and Weekend
- Lila, Orange Alarm Motion recording , P...
- RecordingSchedule
- Red, VI1

Edit Recording Settings

Name:

Device Family 1
Device Family 2
Device Family 3
VSG

Day
Night
Weekend
Recording 4
Recording 5
R
◀
▶

Recording Settings

Recording On Off

Audio recording

Meta data recording

Continuous or Pre-alarm Recording

Recording Mode

Stream

Quality

Duration (Pre-alarm)

Alarm Recording Settings

Alarm Recording On Off

Motion Alarm On Off

Stream

Quality

Duration (Post-alarm)

OK
Cancel

Mevcut Kayıt Ayarları

Özelliklerini değiştirmek için ön tanımlı bir kayıt ayarı seçin. Kullanıcı tanımlı bir ayarı ekleyebilir veya silebilirsiniz.

Adı:

Yeni kayıt ayarı için bir ad yazın.

Cihaz ailesi sekmesi

Bu cihaz ailesi için geçerli olan kayıt ayarlarını konfigüre etmek üzere istenen cihaz ailesini seçin.

Kayıt takvimi sekmesi

Seçili cihaz ailesi için, kayıt ayarlarını yapılandırmak üzere bir kayıt takvimi seçin.

Kayıt:

Normal kayda başlama veya durdurma arasında geçiş yapma (sürekli veya alarm öncesi).

Ses kaydı

Ses kaydetmek istiyorsanız bunu seçin.

Meta veri kaydı

Meta verileri kaydetmek istiyorsanız bunu seçin.

Kayıt Modu

İstediğiniz kayıt modunu seçin.

Aşağıdaki öğeler kullanılabilir:

- **Sürekli**
- **Alarm öncesi**

Video Akış

Normal kayıt için kullanılan istenen akışı seçin.

Not: Akışların kullanılabilir olduğu cihaz ailesine bağlıdır.

Kalite

Normal kayıt için kullanılan, istenen akış kalitesini seçin. Kullanılabilir kalite ayarları, **Video Akış Kalite Ayarları** iletişim kutusunda ayarlanır.

Süre (Alarm Öncesi)

Bir alarmdan önce istenen kayıt süresini girin. Saati ss.dd.ss biçiminde girin.

Not: Yalnızca **Alarm öncesi** seçildiğinde etkinleşir.

**Uyarı!**

1 ila 10 s arasındaki alarm öncesi ayarlar için, yeterli RAM alanı varsa alarm önceleri otomatik olarak kodlayıcının RAM'inde, yoksa veri depolama alanında saklanır.

10 s'den büyük alarm öncesi ayarları için, alarm önceleri veri depolama alanında saklanır.

Alarm öncelerinin video kodlayıcının RAM'inde depolanması özelliği yalnızca cihaz yazılımı 5.0 ve üzerinde kullanılabilir.

Alarm Kaydı

Bu kamera için alarm kaydına başlama veya durdurma arasında geçiş yapmanıza olanak sağlar.

Hareket Alarmı

Hareketle tetiklenen alarm kaydına başlama veya durdurma arasında geçiş yapmanıza olanak sağlar.

Video Akış

Alarm kaydı için kullanılan akışı seçin.

Not: Akışların kullanılabilir olduğu cihaz ailesine bağlıdır.

Kalite

Alarm kaydı için kullanılan, istenen akış kalitesini seçin. Kullanılabilir kalite ayarları, **Video Akış Kalite Ayarları** iletişim kutusunda ayarlanır.

Yalnızca Cihaz Ailesi 2 veya 3'e ait cihazlar için: **Değişiklik yok** girişini seçtiğinizde alarm kaydı, sürekli/alarm öncesi kayıt için kullanılanla aynı kaliteyi kullanır. **Değişiklik yok** girişini kullanmanızı öneririz. Alarm kaydı için bir video akış kalitesi seçtiğinizde, sadece görüntü kodlama aralığı ve hedef bit hızı değerleri bu video akış kalitesindeki ayarlara göre değiştirilir. Diğer kalite ayarları, sürekli/alarm öncesi kayda atanan kalite ayarında konfigüre edilmiş olarak kullanılır.

Süre (Alarm Sonrası)

İstenen alarm kayıt süresini girin. Saati ss.dd.ss biçiminde girin.

Bkz.

- *Tablolara kopyalamak ve yapıştırmak, sayfa 275*
- *Kayıt ayarlarının konfigüre edilmesi (yalnızca VRM ve Yerel Depolama), sayfa 280*

21.7 PTZ port ayarlarının ayarlanması

Ana pencere > **Cihazlar** > ögesini genişletin  > ögesini genişletin  >  > **Arayüzler** sekmesi > **Çevre** sekmesi

Ana pencere > **Cihazlar** >  >  > **Arayüzler** sekmesi > **Çevre** sekmesi

Yalnızca kamera kontrolünün mümkün ve etkin olduğu bir video kodlayıcının port ayarlarını yapabilirsiniz.

Video kodlayıcı veya PTZ kamera değiştirildiğinde port ayarları korunmaz. Bu ayarları yeniden yapmanız gereklidir.

Cihaz yazılımı güncellemesinden sonra port ayarlarını kontrol edin.

Bir video kodlayıcının port ayarlarını yapmak için:

- ▶ Uygun ayarlamaları yapın.
Ayarlar kaydetmenin hemen ardından geçerli olur. Ayarlamayı etkinleştirmenize gerek yoktur.

Çeşitli alanlar hakkında ayrıntılı bilgi edinmek için, ilgili uygulama penceresinin Çevrimiçi Yardımına göz atın.



21.8 Önceden tanımlanmış konuları ve yardımcı komutları yapılandırma

Ana pencere > **Kameralar ve kayıt** > 

PTZ, ROI ve panoramik kameralar için kamera konumlarını önceden tanımlayabilir ve kaydedebilirsiniz. PTZ kameralar için yardımcı komutlar da tanımlayabilirsiniz.

Not: PTZ kamera ayarlarını yapmadan önce PTZ kamerasının port ayarlarını yapın. Aksi takdirde bu iletişim kutusundaki PTZ kontrolü çalışmaz.

Önceden tanımlanmış bir konumu yapılandırmak için:



1. **Kameralar** tablosundan gerekli video kodlayıcıyı seçin.
2. Yalnızca PTZ kameralarda: Bir PTZ kamerasının kontrolünü etkinleştirmek için  sütunundaki onay kutusunu seçin.
3.  düğmesine tıklayın.
Ön tanımlı konumlar ve AUX komutları iletişim kutusu görüntülenir.
4. Kullanmak istediğiniz önceden tanımlanmış pozisyon sayısını belirleyebilirsiniz.
5. Tanımlamak istediğiniz konumu seçin.
6. Önizleme penceresinde, yapılandırmak istediğiniz konuma gitmek için fare kontrolünü kullanın.
Yakınlaştırmak ve uzaklaştırmak için kaydırın ve görüntü bölümünü taşımak için sürükleyin.
7. Gerekirse yapılandırılan konum için bir ad yazın.
8. Önceden tanımlanmış konumu kaydetmek için  simgesine tıklayın.

Not: Tanımlanan her konum için  simgesine tıklayın. Aksi takdirde konum kaydedilmez.

9. **Tamam**'e tıklayın.

Önceden yapılandırılmış konuları görüntülemek için:



1. **Kameralar** tablosundan gerekli video kodlayıcıyı seçin.

2.  düğmesine tıklayın.
 - Ön tanımlı konumlar ve AUX komutları** iletişim kutusu görüntülenir.
 3. İlgili konumu seçin.
 4.  simgesine tıklayın.
- Önceden tanımlanmış kamera konumu ön izleme penceresinde görüntülenir.

Not:

PTZ ve ROI kameralar için önceden tanımlanmış konumlar doğrudan kamerada saklanır. Panoramik kameraların önceden tanımlanmış konumları BVMS'de saklanır. PTZ kameralar fiziksel olarak önceden tanımlanmış konuma taşınır. Panoramik ve ROI kameralar yalnızca tam kamera görünümünün bir görüntü bölümünü gösterir.



PTZ kameralar için yardımcı komutları yapılandırmak için:

1. **Kameralar** tablosundan gerekli video kodlayıcıyı seçin.
 2.  düğmesine tıklayın.
 - Ön tanımlı konumlar ve AUX komutları** iletişim kutusu görüntülenir.
 3. **Yardımcı Komutlar** sekmesini seçin.
 4. İlgili ayarları yapın.
 5. Önceden tanımlanmış komutları kaydetmek için  simgesine tıklayın.
- Çeşitli alanlar hakkında ayrıntılı bilgi edinmek için, ilgili uygulama penceresinin Çevrimiçi Yardımına göz atın.

Bkz.



- *Önceden tanımlanmış konumlar ve AUX komutları iletişim kutusu, sayfa 285*
- *PTZ port ayarlarının ayarlanması, sayfa 284*
- *Bir alarmın konfigüre edilmesi, sayfa 306*
- *Görüntü Paneli İçeriğini Seç iletişim kutusu, sayfa 296*
- *Alarm Seçenekleri iletişim kutusu, sayfa 297*
- *Görüntü Bölmesi İçeriği iletişim kutusunu (MG) seçin, sayfa 297*

21.9**Önceden tanımlanmış konumlar ve AUX komutları iletişim kutusu**

Ana pencere > **Kameralar ve kayıt** >  > Bir PTZ, ROI veya panoramik kamera seçin > 
 Bir PTZ kamerası veya bir ROI kamerası veya panoramik kamera ayarlamanıza imkan verir.
 ROI ve panoramik kameralar için yardımcı komut yoktur.

Not: PTZ kamera ayarlarını yapmadan önce PTZ kameranızın port ayarlarını yapın. Aksi takdirde bu iletişim kutusundaki PTZ kontrolü çalışmaz.

Simgeler

	Kamerayı önceden tanımlanan konuma taşımak veya komutu yürütmek için tıklayın.
	Önceden tanımlanmış konumu veya komutu kaydetmek için tıklayın.

Ön tanımlı konumlar sekmesi

Ön tanımlı konumları içeren tabloyu görüntülemek için tıklayın.

No.

Ön tanımlı konumun numarasını gösterir.

Ad

Önceden tanımlanan konumun adını düzenlemek için bir hücreye tıklayın.

Yardımcı Komutlar sekmesi (yalnızca PTZ kameralar içindir)

Yardımcı komutları içeren tabloyu görüntülemek için tıklayın.

Not: Bir ONVIF video kodlayıcısı yardımcı komutları destekliyorsa yardımcı komutlar doğrudan ONVIF video kodlayıcısından sağlanır.

No.

Yardımcı komutların numarasını gösterir.

Ad

Komutun adını düzenlemek için bir hücreye tıklayın.

Kod

Komut kodunu düzenlemek için bir hücreye tıklayın.

Bkz.

- *PTZ port ayarlarının ayarlanması, sayfa 284*
- *Önceden tanımlanmış konumları ve yardımcı komutları yapılandırma, sayfa 284*

21.10

ROI işlevinin ayarlanması



Ana pencere > **Kameralar ve kayıt** >

ROI işlevini, sabit HD kamera için etkinleştirebilirsiniz.

Canlı video için akış 2'yi ve akış 2 için H.264 MP SD ROI veya H.265 MP SD ROI kodeğini ayarlamanız gerekir.

ROI işlevinin kullanılacağı her iş istasyonunda, canlı video için akış 2'nin kullanıldığından emin olun.

ROI'yi etkinleştirmek için:

1. **Video Akış 2 - Kodlama** sütununda, H.264 MP SD ROI veya H.265 MP SD ROI kodeğini seçin.
2. **Canlı İzleme Videosu - Video Akış** sütununda, **Video Akış 2**'yi seçin.
3. **Canlı İzleme Videosu - ROI** sütununda, onay kutusunu işaretlemek için tıklayın.

ROI'yi devre dışı bırakmak için:

1. **Canlı İzleme Videosu - ROI** sütununda, onay kutusundaki seçimi kaldırmak için tıklayın.
2. **Video Akış 2 - Kodlama** sütununda, istenen kodlamayı seçin.

Bkz.

- *Kameralar sayfası, sayfa 270*

21.11

ANR işlevinin ayarlanması



Ana pencere > **Kameralar ve kayıt** >

ANR işlevini etkinleştirmeden önce, video kodlayıcının veri depolama ortamını, istenen video kodlayıcıya eklemeniz ve bu veri depolama ortamını konfigüre etmeniz gerekir.

ANR'yi ayarlamak için, video kodlayıcının çift kayıt özelliğini devre dışı bırakmanız gerekir.

ANR işlevi, yalnızca cihaz yazılımı sürümü 5.90 veya üzerine sahip video kodlayıcılarda çalışır. Doğru cihaz yazılımı sürümü kurulu olsa bile, ANR'yi tüm video kodlayıcı tipleri desteklemez.

Etkinleştirmek için:

- ▶ İstenen kameranın satırında, **ANR** sütununda onay kutusunu seçin.

Bkz.

- *Kamera Tablosunda çift kaydın ayarlanması, sayfa 287*
- *Kameralar sayfası, sayfa 270*
- *Video kodlayıcının veri depolama ortamının ayarlanması, sayfa 218*

21.12

Kamera Tablosunda çift kaydın ayarlanması



Ana pencere > **Kameralar ve kayıt** >

Çift kayıt işlemini konfigüre etmek için ANR işlevini devre dışı bırakmanız gerekir.

Çift kaydı, çok kanallı bir video kodlayıcının tek bir kamerası için ayarlarsanız, sistem, bu video kodlayıcının tüm kameraları için aynı kayıt hedefinin ayarlanmasını sağlar.

Ayarlamak için:

1. **İkincil Kayıt - Hedef** sütununda, istenen video kodlayıcının hücrelerini tıklayın ve ardından İkincil VRM'nin istenen havuzunu tıklayın.
Etkilenen video kodlayıcıların tüm kameraları, seçili İkincil VRM'ye kaydedilmek üzere otomatik olarak ayarlanır.
2. **Ayar** sütununda, takvime bağlanmış bir kayıt ayarı seçin.

Bkz.

- *Cihaz Ağacında çift kaydın ayarlanması, sayfa 181*
- *ANR işlevinin ayarlanması, sayfa 286*
- *Çift kayıt / arıza yedekleme kaydı, sayfa 28*
- *Kameralar sayfası, sayfa 270*

21.13

Video Akış Ağ Geçidini Yönetme

Bkz.

- *Video Streaming Gateway cihaz sayfası, sayfa 191*
- *Bosch Video Kodlayıcı Ekle iletişim kutusu, sayfa 194*
- *ONVIF Video Kodlayıcı Ekle iletişim kutusu, sayfa 195*
- *JPEG Kamerası Ekle iletişim kutusu, sayfa 197*
- *RTSP Video Kodlayıcı Ekle iletişim kutusu, sayfa 198*

21.13.1

ONVIF profilinin atanması



Ana pencere > **Kameralar ve kayıt** >

ONVIF kamerası, bir ONVIF Ortam Profili anahtar kodu atayabilirsiniz.

Bu kamerayı, canlı video veya kayıt için atayabilirsiniz.

Canlı video okuyucusu atamak için:

- ▶ **Canlı İzleme Videosu - Profil** sütunundan istenen girişi seçin.

Kayıt okuyucusu atamak için:

- ▶ **Kayıt - Profil** sütunundan istenen girişi seçin.

Bkz.

- *Kameralar sayfası, sayfa 270*



22

Olaylar sayfası

Ana pencere > **Olaylar**

Mevcut tüm olayları içeren Olay Ağacını ve her olay için bir Olay Yapılandırma Tablosunu görüntüler. Olaylar tiplerine göre gruplanır; örneğin sürekli kayıt veya alarm kaydı gibi tüm kamera kayıt olayları Kayıt Modu bölümünde gruplanır.

Kullanılabilir olaylar, ilgili cihazların altında gruplanır. Cihazın durumundaki değişiklik, 

simgesinin yanında  olarak görüntülenir. Diğer tüm olaylar,  olarak cihaza bağlı gruplarda görüntülenir.

Her olay için aşağıdakileri yapılandırabilirsiniz:

- Takvime göre bir alarm tetikleme (tüm olaylar için uygulanamaz).
- Olayı takvime uygun olarak günlüğe kaydetme. Bir olay günlüğe kaydedildiyse, Operator Client uygulamasında görüntülenir.
- Takvime göre bir Komut Denetimi yürütme (tüm olaylar için uygulanamaz).

- Tip  olayları için: Metin verisini kayda ekleme.

Olay gerçekleşirse, ayarlarınız yürütülür.

Boole operatörleriyle, birkaç olayı bir araya getiren bir Birleşik Olay oluşturabilirsiniz.

- ▶ İlgili Olay Yapılandırma Tablosunu görüntülemek için bir ağaç ögesini tıklayın.



Bir olayı çoğaltmak için tıklayın. Belirli bir olay için birden fazla alarm oluşturmak amacıyla kullanın.



Bir çoğaltılmış veya Birleşik Olayı silmek için tıklayın.



Seçili Birleşik Olayı yeniden adlandırmak için tıklayın.



Diğer olayların (maksimum 10) Boole operatörlerini kullanarak Birleşik Olaylar oluşturmak amacıyla bir iletişim kutusu görüntülemek için tıklayın.

Birleşik Olaylar, Olay Konfigürasyon Tablosuna eklenir.



Seçili Birleşik Olayı düzenlemek için tıklayın.



Komut Denetimleri oluşturmak veya düzenlemek amacıyla bir iletişim kutusu görüntülemek için tıklayın.

Öğe aramak için:

- ▶ Arama alanında görüntülenen öğeleri filtrelemek için bir dize yazıp ENTER tuşuna basın.

Sadece dizinin yer aldığı öğeler ve bunların ilgili üst öğeleri (sadece ağaçlarda) görüntülenir. Filtrelenen öğelerin sayısı ve öğelerin toplam sayısı verilir.

Not: Bağlantı dizelerini tam olarak bulmak için çift tırnak içine alın, örneğin "Camera 1" tam olarak bu ada sahip olan, camera 201 olmayan kameraları filtreler.

Bkz.

- *Olayların ve alarmların konfigüre edilmesi, sayfa 302*
- *Komut Denetimlerinin Konfigüre Edilmesi, sayfa 86*
- *Seçenekler iletişim kutusu (Ayarlar menüsü), sayfa 116*
- *Yanıp sönen etkin noktaları yapılandırma, sayfa 309*

22.1

Yineleme Bekleme Ayarları sekmesi

Not: Bazı olaylar için Geri Çevrilme Süresi sekmesi teknik sınırlamalar nedeniyle kullanılabilir değildir.

Seçili ayar için geri çevrilme ayarlarını konfigüre etmenize olanak sağlar.

Yineleme Bekleme Süresi

Girilen süre boyunca diğer tüm olaylar yok sayılır.

Olay durumu önceliği

Bir olay durumu için, öncelik ayarı atayabilirsiniz.

Öncelikleri Düzenle

Bir öncelik ayarı konfigüre etmek amacıyla iletişim kutusunu görüntülemek için tıklayın.

Ayar Ekle

Tüm cihazların geri çevrilme ayarlarından farklı bir geri çevrilme ayarı konfigüre etmek amacıyla bir satır eklemek için tıklayın.

Ayarı Kaldır

Seçili bir satırı kaldırmak için tıklayın. Bir satır seçmek için sol satır başlığını tıklayın.

22.2

Gelişmiş harita görüntüleyici için ayarlar sekmesi

Haritalarda renk durumlarını yalnızca **Seçenekler** iletişim kutusundaki **Etkin gelişmiş durum ekranı (duruma bağlı olarak haritalarda etkin nokta renklendirme)** veya **Etkin gelişmiş durum ekranı (alarma bağlı olarak haritalarda etkin nokta renklendirme)** seçeneğini işaretlemek için tıkladığınızda yapılandırabilirsiniz.

Her  olayı veya alarmı için, etkin noktaların arka plan rengini ve davranışını (yanıp sönmeye veya yanıp sönmeye) yapılandırabilirsiniz. Örneğin, cihazın durumu değiştiğinde harita

üzerindeki cihaz simgesi yanıp sönmeye başlayan bir cihazın bir  olayını veya alarmını yapılandırabilirsiniz.

Ayrıca, tüm etkin noktalar için ekran önceliğini yapılandırabilirsiniz. Bu, aynı cihaz için farklı olaylar meydana geldiğinde gereklidir. (1 = en yüksek öncelik)

Yapılandırılan renk aynı ekran önceliğine sahip tüm etkin noktalarda geçerlidir. Herhangi bir

 durum olayında veya alarmında rengi, davranışı ve önceliği değiştirebilirsiniz: Değiştirilen

renk ve davranış aynı önceliğe sahip diğer tüm  olaylarının veya alarmlarının tüm etkin noktaları için kullanılır.

Haritalarda renk durumlarını etkinleştir

Renkli arka plan ile gösterilen ve haritalarda yanıp sönebilen bu olaya bağlı olan cihazın etkin noktalarını etkinleştirmek için tıklayın.

Haritada görüntüleme önceliği:

Bu olaya ait cihazların etkin noktalarının önceliğini değiştirmek için okları tıklayın.

Haritadaki arka plan rengi:

Bu olaya ait cihazların etkin noktaları için kullanılan arka plan rengini seçmek için renk alanına tıklayın.

Not: Aynı öncelikte olan tüm cihazların durum olayları aynı renktedir.

Yanıp sönmeye

Bu olaya ait cihazların etkin noktalarının yanıp sönmelerini etkinleştirmek için tıklayın.

22.3

Olay yapılandırması için ayarlar sekmesi

Cihaz

Cihazın veya takvimin adını görüntüler.

Ağ

İlgili IP cihazının IP adresini görüntüler.

Alarmı tetikle

Bir alarmın tetiklenmesi için Kayıt veya Görev Takvimi seçmek için bir hücreyi tıklayın.

Alarmın zamandan bağımsız olarak tetiklenmesini istiyorsanız, **Her zaman** seçeneğini seçin.

Alarmın tetiklenmesini istemiyorsanız, **Hiçbir Zaman** seçeneğini seçin.

Kayıt

Günlüğe kaydetmek üzere bir Kayıt veya Görev Takvimi seçmek için **Takvim** sütununda bir hücreyi tıklayın.

Alarmın zamandan bağımsız olarak günlüğe kaydedilmesini istiyorsanız, **Her zaman** seçeneğini seçin.

Alarmın günlüğe kaydedilmesini istemiyorsanız, **Hiçbir Zaman** seçeneğini seçin.

Denetim

Bir Komut Denetimi seçmek için, **Denetim** sütununda bir hücreyi tıklayın.

Komut Denetimi yürütmek amacıyla bir Kayıt veya Görev Takvimi seçmek için **Takvim** sütununda bir hücreyi tıklayın.

Komut Denetiminin zamandan bağımsız olarak yürütülmesini istiyorsanız, **Her zaman** seçeneğini seçin.

Komut Denetiminin yürütülmesini istemiyorsanız **Hiçbir Zaman** seçeneğini seçin.

Metin Verisi Kaydı

Kameranin sürekli kaydına metin verileri eklenecek şekilde yapılandırma yapabilirsiniz.

Not: Bu sütun yalnızca metin verileri içeren olaylar için kullanılabilir, örneğin: **ATM/POS**

Cihazları > ATM Girişi > Veri Girişi

22.4

Komut Denetimi Düzenleyici iletişim kutusu

Ana pencere > **Olaylar** > 

Komut Denetimleri oluşturmanıza ve düzenlemenize olanak sağlar.



Değiştirilen ayarları kaydetmek için tıklayın.



Kaydedilen ayarları geri yüklemek için tıklayın.



Bir denetimin kodunu kontrol etmek için tıklayın.



Bir scriptlet dosyası oluşturmak için tıklayın.



Bir scriptlet dosyası silmek için tıklayın.



Bir denetim dosyası almak amacıyla bir iletişim kutusu görüntülemek için tıklayın.



Bir denetim dosyası göndermek amacıyla bir iletişim kutusu görüntülemek için tıklayın.



Mevcut bir denetimi başka bir mevcut denetim diline dönüştürmek için tıklayın. Tüm mevcut denetim metni silinir.



Script API BVMS için Çevrimiçi Yardımı görüntülemek amacıyla tıklayın.



BVMS için Çevrimiçi Yardımı görüntülemek amacıyla tıklatın.



Komut Denetimi Düzenleyici iletişim kutusunu kapatmak için tıklatın.

Bkz.

– *Komut Denetimlerinin Konfigüre Edilmesi, sayfa 86*

22.5

Birleşik Olay Oluştur / Birleşik Olayı Düzenle iletişim kuruşu



Ana pencere > **Olaylar** >

Bir Birleşik Olay oluşturmanıza veya düzenlemenize olanak sağlar.

Öğe aramak için:

- ▶ Arama alanında görüntülenen öğeleri filtrelemek için bir dize yazıp ENTER tuşuna basın.

Sadece dizinin yer aldığı öğeler ve bunların ilgili üst öğeleri (sadece ağaçlarda) görüntülenir. Filtrelenen öğelerin sayısı ve öğelerin toplam sayısı verilir.

Not: Bağlantı dizelerini tam olarak bulmak için çift tırnak içine alın, örneğin "Camera 1" tam olarak bu ada sahip olan, camera 201 olmayan kameraları filtreler.

Olay adı:

Birleşik Olay için gereken adı yazın.

Olay Durumları:

Birleşik Olayın parçası olacak durum değişikliğini seçin.

Nesneler:

Seçili olay durumunun bir veya daha fazla kullanılabilir nesnesini seçin. Bu durum ve seçili nesne Bileşik Olay Ağacında kök operatörünün hemen alt ögesi olarak görünür.

Birleşik Olay:

Bileşik Olay Ağacında bileşik olayları oluşturmanıza olanak sağlar. Boolean operatörünün yakın tüm öğeleri (VE, VEYA) bu operatör ile birleştirilir.

Bkz.

- *Birleşik Olay oluşturmak, sayfa 305*
- *Bir Birleşik Olayın düzenlenmesi, sayfa 306*

22.6

Denetim Dili Seç iletişim kutusu



Ana pencere > **Olaylar** >

Komut Denetimleriniz için denetim dili ayarlamanıza olanak sağlar.

Mevcut Komut Denetimlerinin denetim dilini değiştiremezsiniz.

Denetim Dili:

Gerekten denetim dilini seçin.

Bkz.

- *Komut Denetimlerinin Konfigüre Edilmesi, sayfa 86*

22.7

Olay Türünün Önceliklerini Düzenle iletişim kutusu

Ana pencere > **Olaylar** > **Geri Çevrilme Ayarları** sekmesi > **Öncelikleri Düzenle** düğmesi

Uygulanabiliyorsa olay tipinin farklı durum deęişiklikleri için öncelikleri ayarlayabilirsiniz; örneğin Sanal Giriş Kapalı ve Sanal Giriş Açık. Yüksek önceliğe sahip durum deęişikliği, düşük önceliğe sahip başka bir durum deęişiklięinin geri dönme süresini geçersiz kılar.

Öncelięin Adı:

Öncelik ayarı için bir ad yazın.

Durum Deęeri

Seçilen olaya ait olay durumlarının adlarını görüntüler.

Durum Öncelięi

İstediğiniz öncelięi girin. 1=en yüksek öncelik, 10=en düşük öncelik.

22.8

Cihazları Seç iletiřim kutusu

Ana pencere > **Olaylar** >  veya  > **Debounce Ayarları** sekmesi > **Ayar Ekle** düęmesi

Seç

İstenen giriřin onay kutusunu seçtikten sonra **Tamam** seçeneęine tıklayarak, **Yineleme Bekleme Ayarından Sapan Cihazlar** tablosuna bir satır ekleyin.

22.9

Metin Verisi Kaydı iletiřim kutusu

Ana pencere > **Olaylar** > Olay Ağacında  **Veri Giriři** öęesini seçin (metin verileri mevcut olmalıdır, örneğin: **Giriş Kart Okuyucusu Cihazları** > **Foyer Card Reader** > **Kart Reddedildi**) > **Metin Verisi Kaydı** sütunu > ...

Kameraları, sürekli kayda metin verileri eklenecek şekilde yapılandırabilirsiniz.

Bkz.

– *Alarm kaydının metin verileri ile tetiklenmesi, sayfa 308*

23

Alarmlar sayfası

Ana pencere > **Alarmlar**

Her olay için Olay Ağacı ve Alarm Konfigürasyon Tablosunu görüntüler. Sadece **Olaylar** sayfasında konfigüre edilen olaylar görüntülenir.

Tablolarda, her olay için, söz konusu olayın tetiklediği bir alarmın nasıl görüntülediğini ve hangi kameraların bir alarm durumunda kaydedildiğini ve gösterildiğini konfigüre edebilirsiniz. Örneğin sistem hatası gibi bazı olaylar, varsayılan olarak alarm şeklinde konfigüre edilir.

Aşağıdaki olaylar için alarm konfigüre edemezsiniz:

- Kayıt modundaki değişiklik
- Alarm durumundaki değişiklik
- Örneğin, PTZ eylemi gibi çoğu kullanıcı eylemi



Kaynak Yöneticisi iletişim kutusunu görüntülemek için tıklayın.



Bu Management Server için geçerli alarm ayarlarını belirlemek için bir iletişim kutusu gösterir.

Öğe aramak için:

- ▶ Arama alanında görüntülenen öğeleri filtrelemek için bir dize yazıp ENTER tuşuna basın.
Sadece dizinin yer aldığı öğeler ve bunların ilgili üst öğeleri (sadece ağaçlarda) görüntülenir. Filtrelenen öğelerin sayısı ve öğelerin toplam sayısı verilir.

Not: Bağlantı dizelerini tam olarak bulmak için çift tırnak içine alın, örneğin "Camera 1" tam olarak bu ada sahip olan, camera 201 olmayan kameraları filtreler.

- ▶ İlgili Alarm Konfigürasyon Tablosunu görüntülemek için bir ağaç ögesini tıklayın.

Cihaz

Olay Ağacında seçili olay durumunun aygıtını görüntüler.

Ağ Adresi

İlgili IP cihazının IP adresini görüntüler.

Alarm kimliği

Seçili alarm için alarm önceliğini yazmak amacıyla, **Öncelik** sütununda bir hücreyi tıklayın (**100** düşük öncelik, **1** yüksek öncelik). **Başlık** sütununda, BVMS'de görüntülenecek alarmın başlığını yazmak için bir hücreye tıklayın; örneğin Alarm Listesi'nde **Renkli** sütununda, Operator Client'da görüntülenecek alarm için bir renk seçmek üzere iletişim kutusunun görüntülenmesi için bir hücreye tıklayın; örneğin Alarm Listesi'nde

Alarm görüntü panelleri

Kamera seçmek amacıyla bir iletişim kutusu görüntülemek için **1-5** sütunlarında bir hücrede ... seçeneğini tıklayın.

Sadece **Haritalar ve yapı** bölümünde Mantıksal Ağaca eklenmiş olan bir kamerayı seçebilirsiniz.

Alarm Ayarları iletişim kutusunda, kullanılabilir Alarm Görüntüleme panellerinin sayısını ayarlayabilirsiniz.

Alarm durumunda çalınacak olan ses dosyasını seçmek amacıyla bir iletişim kutusu görüntülemek için **Ses Dosyası** sütununda bir hücrede ... seçeneğine tıklayın.

Alarm Seçenekleri

Alarm Seçenekleri iletişim kutusunu görüntülemek için bir hücrede ... seçeneğini tıklayın.

Bkz.

- *Alarm yönetimi, sayfa 38*

23.1 Alarm Ayarları iletişim kutusu



Ana pencere > **Alarmlar**>

Alarm Ayarları sekmesi

Alarm başına maks. görüntü paneli sayısı:

Alarm durumunda görüntülenecek alarm görüntü panellerinin maksimum sayısını girin.

Not: Bir Enterprise System kullanılıyorsa çevrimiçi Management Servers'da yapılandırılan en yüksek sayı geçerlidir.

Otomatik temizleme süresi:

Alarm otomatik olarak silinene kadar geçmesi gereken süreyi saniye cinsinden yazın.

Bu özellik sadece **Alarmlar** sayfasında **Ayarlanmış sürenin sonunda alarmı otomatik sil ("Alarm Ayarları" iletişim kutusu)** seçeneği seçilmiş olan alarmlar için uygulanır.

Alarm görüntüsü penceresinde çok satırlı alarm ekranı

Alarm görüntü penceresinin birden fazla satırlı alarm ekranını etkinleştirmek için onay kutusunu seçin.



Uyarı!

Var olan alarm yapılandırmaları için çok satırlı alarm modu açıktır, yeni alarm yapılandırmaları için ise varsayılan değer kapalı, tekli görünüm modu ise etkindir.

Duruma göre tetiklenen alarm kayıtları için süre sınırını ayarlayın:

Durum tetiklemeli alarm kayıtları için bir süre sınırını etkinleştirmek için onay kutusunu seçin. Alarm kaydının süresini dakika olarak girin. Alarm kaydı, tanımlanan süreden sonra otomatik olarak durur.

Kullanıcı 1 ve 1440 dakika arasında bir süre girebilir.

Bir alam yapılandırılmış bir süre sınırına sahip bir kaydı tetiklediğinde:

- Alarm zaman aşımı dolmadan önce yeniden tetiklenirse kayıt yeniden 0'dan başlatılan zaman aşımı ile devam eder.
- Alarm zaman aşımı dolmadan önce iptal edilirse kayıt, yapılandırılan alarm sonrası zaman aşımına kadar devam eder.

Monitör grupları sekmesi

Alarm önceliğinin aynı olması durumunda gösterim sıralaması

Kendi zaman damgalarına göre aynı önceliğe ait alarmların sıralanması için istediğiniz girişi seçin.

Boş ekran göster

Bir monitörü, alarm gösterimi olmadığı zamanlarda ekranda hiçbir şey göstermemesi şeklinde ayarlamak amacıyla tıklayın.

Canlı görüntüye devam et

Bir monitörü, alarm gösterimi olmadığı zamanlarda ekranda canlı görüntüleri göstermesi şeklinde ayarlamak amacıyla tıklayın.

Bkz.

- *Tüm alarmların ayarlarının konfigüre edilmesi, sayfa 307*

23.2

Görüntü Paneli İçeriğini Seç İletişim kutusu

Ana pencere > **Alarmlar** >  veya  > **Alarm görüntü panelleri** sütunu > **1-5** sütunlarından birinde ... seçeneğine tıklayın.

Seçilen alarm gerçekleştiğinde görüntülenen ve kaydedilen Mantıksal ağaç ögesini (bu öge bir kamera ise) seçmenizi mümkün kılar.

**Uyarı!**

Alarm görüntüsü bölümünde görüntülenen bir saha haritası görüntüleme için optimize edilmiştir ve yalnızca orijinal harita dosyasının ilk görünümünü içerir.

Öge Ara

Mantıksal Ağaçta bir öge bulmak için metin girin.

Bul

Açıklama alanına arama metni girilmiş kamerayı bulmak için buna tıklayın.

Canlı

Alarm durumunda kamera canlı görüntüsünün gösterilmesini belirlemek için buna tıklayın.

Anlık kayıttan izleme

Kameranin anında kayıttan izleme görüntüsünün gösterilmesi için tıklayın.

Alarm anında kayıttan izleme geri alma süresi **Operatör özellikleri** sayfasında yapılandırılır, bkz. *Operatör Özellikleri sayfası, sayfa 319*.

Kayıttan izlemeyi duraklat

Duraklatılmış anında kayıttan izleme ile alarm anında kayıttan izleme kamerasını görüntülemek için onay kutusunu işaretleyin. Gerekirse kullanıcı, anında kayıttan izlemeyi başlatabilir.

Kayıttan izleme döngüsel olsun

Tekrarlı anında kayıttan izleme ile alarm kayıttan izleme kamerasını görüntülemek için onay kutusunu işaretleyin.

Alarm görüntü bölümündeki tekrarlı anında kayıttan izleme süresi, geri alma süresi ile alarm durumu geri sarma süresinin toplamına eşittir.

Bu kamerayı kaydet

Alarm durumunda bu kameranin alarm kaydını etkinleştirmek için onay kutusunu seçin. Alarm tetiklenirse bu kamera, alarm kaydı kalitesinde kaydedilir. Kayıt süresi, alarm durumu alarm öncesi ve alarm sonrası sürenin toplamına eşittir. Bu ayar, **Alarm Seçenekleri** iletişim kutusundaki alarm kaydı seçeneğini doğrudan değiştirirken, iletişim kutusundaki ayarların değiştirilmesi de söz konusu ayarı değiştirir.

Not: Panoramik kamera için önceden tanımlanmış bir konum seçilirse yalnızca bu görüntü bölümü değil, tam daire görünümü de depolanır.

Panoramik önceden tanımlanmış konum

Panoramik bir kamera seçtiyseniz önceden tanımlanmış bir kamera konumu seçebilirsiniz. Bir Operator Client kullanıcısı bu alarmı kabul ettiğinde, alarm görüntüsü kırılmış görünümde önceden tanımlanmış konumda görüntülenir.

<yok> seçilirse alarm görüntüsü panorama görünümünde görüntülenir.



Bkz.

- *Operatör Özellikleri sayfası, sayfa 319*
- *Bir alarmın konfigüre edilmesi, sayfa 306*

23.3

Görüntü Bölmesi İçeriği İletişim Kutusunu (MG) Seçin

Ana pencere >

Alarmlar >  veya  > **Alarm Seçenekleri** sütunu > ... işaretine tıklayın > **Alarm Seçenekleri** iletişim kutusu > **Monitör Grubu** sekmesi > 1-10. sütunlardan birinde ... işaretine tıklayın

Mantıksal ağaçtan bir kamera seçmenize imkan verir. Seçilen alarm durumunda, bu kamera atanan monitörde görüntülenir.

Öğe Ara

Mantıksal Ağaçta bir öğe bulmak için metin girin.

Bul

Açıklama alanına arama metni girilmiş kamerayı bulmak için buna tıklayın.

Panoramik Önceden Tanımlanmış Konum

Panoramik bir kamera seçtiyseniz önceden tanımlanmış bir kamera konumu seçebilirsiniz. Bir Operator Client kullanıcısı bu alarmı kabul ettiğinde, alarm görüntüsü kırılmış görünümde önceden tanımlanmış konumda görüntülenir.

<yok> simgesini seçerseniz video kod çözücü alarm görüntüsünü daire görünümünde gösterir.

Kamera Yok

Bir kamerayı monitör grubu sütunundan silmek için buna tıklayın.

Not:

Önceden tanımlanmış panoramik kamera konumunun görüş alanı Operator veya Configuration Client ile video kod çözücü arasında farklılık gösterir.

**Uyarı!**

Panoramik kameralar için önceden tanımlanmış konumları kullanmak için, panoramik kameranın veya olmalıdır.

23.4

Alarm Seçenekleri İletişim Kutusu

Ana pencere > **Alarmlar** >  veya  > **Alarm Seçenekleri** sütunu > ...

Alarmlar için aşağıdaki ayarları yapılandırmanıza olanak sağlar:

- Alarm durumunda kayda başlayacak kameralar.
- Bu alarm kayıtları için korumayı etkinleştirme.
- Farklı alarm süresi ayarlarını etkinleştirme ve yapılandırma.
- Alarm durumunda PTZ komutlarını tetikleme.
- Alarm durumunda gönderilecek bildirimler.
- Alarm durumunda yürütülecek iş akışı.
- Alarm durumunda monitör gruplarında görüntülenecek kameraları atama.

Kameralar sekmesi

No	Kamera numarasını, Kameralar ve kayıt sayfasında yapılandırıldığı şekilde görüntüler.
Adı	Kamera adını, Kameralar ve kayıt sayfasında yapılandırıldığı şekliyle görüntüler.

Konum	Konumu, Haritalar ve yapı sayfasında yapılandırıldığı şekilde görüntüler.
Kaydet	Alarm durumunda bu kameranın alarm kaydını etkinleştirmek için bir onay kutusu seçin. Alarm tetiklenirse bu kamera, alarm kaydı kalitesinde kaydedilir. Kayıt süresi, alarm durumu alarm öncesi ve alarm sonrası sürenin toplamına eşittir. Bu ayar, Görüntü Bölmesi İçeriğini Seçin iletişim kutusundaki alarm kaydı seçeneğini doğrudan değiştirirken, iletişim kutusundaki ayarların değiştirilmesi de söz konusu ayarı değiştirir.
Kaydı Korum	Bu kameranın alarm kaydını korumak için bir onay kutusu seçin. Not: Korunmalı video verileri hiçbir zaman VRM tarafından otomatik olarak silinmez. Çok fazla sayıda korunmalı bloğun depolama alanını doldurabileceğini ve kameranın kaydı durdurabileceğini unutmayın.
Saptırma Alarmı Süre Ayarları	Kaydet onay kutusunu etkinleştirirseniz ve kamera ANR seçeneğini destekliyse onay kutusu otomatik olarak etkinleşir.
Yardımcı (Aux) Komut	Alarm durumunda yürütülecek olan yardımcı komutu seçmek için bir hücreyi tıklayın. Bu listedeki girişler, yalnızca bir PTZ kamera için kullanılabilir.
Ön Tanımlı Konum	Alarm durumunda ayarlanacak ön tanımlı bir konum seçmek için bir hücreye tıklayın. Bu listedeki girişler, yalnızca bir PTZ kamera için kullanılabilir.

Not: Aynı kamera ve alarm için hem **Yardımcı (Aux) Komut** ve **Ön Tanımlı Konum**'u yapılandıramazsınız.

Bildirimler sekmesi

E-Posta	Alarm durumunda bir e-posta göndermek için onay kutusunu seçin.
Sunucu:	Bir e-posta sunucusu seçin.
Alıcılar:	Alıcıların e-posta adreslerini virgüllerle ayırarak yazın (örnek: ad@sağlayıcı.com).
Metin:	Bildirim metnini yazın.
Bilgi:	Bildirim metnine ilgili bilgiyi eklemek için onay kutusunu seçin. Not: E-posta için Management Server saat diliminin tarihi kullanılır.

İş Akışı sekmesi

Sadece alarm kaydet	Bu alarm durumunda, kameranın görüntülemeyip yalnızca kayıt yapmasını belirtmek için onay kutusunu seçin. Bu onay kutusu yalnızca Kameralar sekmesindeki Kaydet onay kutusu seçiliyse etkindir.
Ayarlanmış sürenin sonunda alarmı otomatik sil ("Alarm Ayarları" iletişim kutusu)	Bu alarmın otomatik olarak silinmesi için onay kutusunu işaretleyin.
Olay durumu tekrar normale döndüğünde alarmı otomatik sil	Alarmı tetikleyen olay durumu değiştiğinde bu alarmın otomatik olarak silinmesi için onay kutusunu işaretleyin. Alarm kabul edilirse ve kabul edilmezse otomatik olarak silinmez.
Tetikleme durumu devam ederken alarm silmeyi engelle	Alarm nedeni var olduğu sürece bu alarmın silinmesini önlemek için onay kutusunu seçin.
Alarm listesindeki yinelenen alarmları bastır	Aynı olay tipi ve cihaza yönelik alarmların BVMS Operator Client Alarm Listesinde çoğaltılmasını önlemek için onay kutusunu seçin. Alarm etkin olduğu sürece (Aktif veya Kabul Edildi alarm durumunda), aynı olay tipi ve cihaz için başka hiçbir alarm, Alarm Listesinde görüntülenmez. Not: – Olaylar kayıt defterine kaydedilmeye devam eder. – Lütfen bu alarm tarafından tetiklenen alarm işlemlerinin (örneğin alarm kaydı başlatma vb.) yeniden tetiklenmediğini unutmayın. Alarm silindikten sonra ve aynı cihaz için ve aynı olay tipiyle yeni bir alarm tetiklendikten sonra, yeni alarm yeniden Alarm Listesinde görünür ve bu alarm için ayarlanan tüm alarm işlemleri yeniden tetiklenir. – Bu onay kutusu, kişi tanıma alarmları için önceden seçilir.
Eylem Planı Göster	Alarm durumunda yürütülmesi gereken iş akışını etkinleştirmek için onay kutusunu seçin.
Kaynaklar...	Kaynak Yöneticisi iletişim kutusunu görüntülemek için tıklayın. İlgili iş akışı açıklamasını içeren bir belgeyi seçin.
Yorum kutusunu göster	Alarm durumunda bir açıklama kutusunun gösterilmesini etkinleştirmek için onay kutusunu seçin. Kullanıcı, bu açıklama kutusuna alarmla ilgili açıklamalar yazabilir.
İş akışını yürütmesi için operatörü zorlayın	Kullanıcıyı iş akışını yürütmeye zorlamak için onay kutusunu seçin. Onay kutusu seçilirse kullanıcı alarm için bir açıklama girene kadar alarmı silemez.
Alarm kabul edildiğinde aşağıdaki istemci denetimini uygulayın:	Kullanıcı bir alarm kabul ettiğinde otomatik olarak yürütülecek Kullanıcı Komut Denetimini seçin.

Monitör Grubu sekmesi

1...10	Numaralı sütunda bir hücreye tıklayın. Görüntü Bölmesi İçeriğini Seçin iletişim kutusu görüntülenir. Mantıksal Ağaç'tan bir kamera seçin. Alarm durumunda, bu kamera atanmış monitörde görüntülenecektir. Yapılandırılmışsa önceden tanımlanmış kamera konumlarını seçin. Daha fazla bilgi için Görüntü Bölmesi İçeriğini Seçin (MG) iletişim kutusu için Çevrimiçi Yardım'a bakın.
Tabloyu sil	Monitör gruplarına yapılan tüm kamera atamalarını kaldırmak için buna tıklayın.
Alarm başlığı	Alarm başlığının, bir ekran görüntüsü olarak monitörlerde görüntülenmesini ayarlamak için onay kutusunu seçin.
Alarm zamanı	Alarmın, bir ekran görüntüsü olarak monitörlerde görüntüleneceği süreyi ayarlamak için onay kutusunu seçin.
Alarm tarihi	Alarm tarihinin bir ekran görüntüsü olarak monitörlerde görüntülenmesini ayarlamak için onay kutusunu seçin.
Alarm kamerası adı	Alarm kamerasının adının bir ekran görüntüsü olarak monitörlerde görüntülenmesini ayarlamak için onay kutusunu seçin
Alarm kamerası numarası	Alarm kamerası numarasının bir ekran görüntüsü olarak monitörlerde görüntülenmesini ayarlamak için onay kutusunu seçin.
Sadece 1. monitörde	Alarm başlığı ve süresinin, bir ekran görüntüsü olarak, yalnızca monitör grubundaki ilk monitörde görüntülenmesini ayarlamak için onay kutusunu seçin.

Saptırma Alarmı Süre Ayarları sekmesi

Bu sekmedeki ayarlar, yalnızca, bu kamera için ANR etkinleştirildiğinde kullanılabilir.

Profil Ayarlarını Kullan	Bu ayarı etkinleştirmek için tıklayın. Bu kamera için, Takvime Bağlı Kayıt Ayarları iletişim kutusunda yapılandırılan alarm öncesi ve alarm sonrası süre ayarları kullanılır.
Ayarların Üstüne Yaz	Alarm öncesi ve alarm sonrası süre için aşağıdaki ayarları etkinleştirmek üzere tıklayın.
Süre (Alarm Öncesi)	Tüm olaylar için uygulanır.
Süre (Alarm Sonrası)	Yalnızca  olayları için kullanılabilir.

Tehdit düzeyi sekmesi

Tehdit seviyesini şuraya kadar yükseltin:	Bu alarmla tetiklenen tehdit seviyesini seçin. Alarmin etkin bir tehdit seviyesini sona erdirmesi gerekiyorsa Tehdit düzeyini yeniden ayarla girişini seçin. Böylece Operator Client oturumu kapatır ve kullanıcı tekrar oturum açabilir.
--------------------------------------------------	--------------------------------------------------------------------------------------------------------------------------------------------------------------------------------------------------------------------------------------------------

Bkz.

- Görüntü Bölmesi İçeriği iletişim kutusunu (MG) seçin, sayfa 297
- Alarm kaydının metin verileri ile tetiklenmesi, sayfa 308
- Bir alarmin konfigüre edilmesi, sayfa 306
- Alarm için alarm öncesi ve alarm sonrası sürenin ayarlanması, sayfa 307

23.5**Kaynak Seç iletişim kutusu**

Ana pencere > **Alarmlar** >  veya  > **Alarm kimliği** sütunu > **Ses Dosyası** sütunu > ... seçeneğine tıklayın

Alarm durumunda çalınan bir ses dosyası seçmenize olanak verir.

Oynat

Seçilen ses dosyasını çalmak için tıklayın.

Duraklat

Seçilen ses dosyasını duraklatmak için tıklayın.

Durdur

Seçilen ses dosyasını durdurmak için tıklatın.

Yönet...

Kaynak Yöneticisi iletişim kutusunu görüntülemek için tıklayın.

Bkz.

- Bir alarmin konfigüre edilmesi, sayfa 306
- Kaynak dosyalarının yönetilmesi, sayfa 303

24

Olayların ve alarmların konfigüre edilmesi

Ana pencere > **Olaylar**

veya

Ana pencere > **Alarmlar**

Bu bölüm, sisteminizdeki olay ve alarmların nasıl ayarlanacağına dair bilgiler içerir.

Kullanılabilir olaylar, ilgili cihazların altında gruplanır.

Olaylar sayfasında, BVMS bir olayın ne zaman bir alarm tetikleyeceğini, bir Komut Denetimi yürüteceğini ve günlüğe kaydedileceğini konfigüre edebilirsiniz.

Örnek (Olay Konfigürasyon Tablosunun bir bölümü):

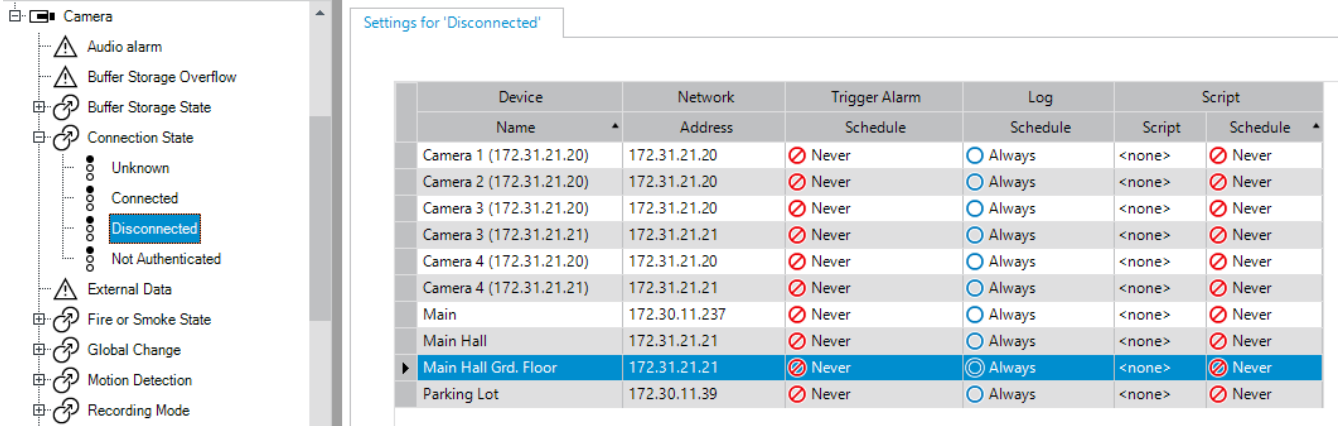



Device	Network	Trigger Alarm	Log	Script
Name	Address	Schedule	Schedule	Script
Camera 1 (172.31.21.20)	172.31.21.20	Never	Always	<none>
Camera 2 (172.31.21.20)	172.31.21.20	Never	Always	<none>
Camera 3 (172.31.21.20)	172.31.21.20	Never	Always	<none>
Camera 3 (172.31.21.21)	172.31.21.21	Never	Always	<none>
Camera 4 (172.31.21.20)	172.31.21.20	Never	Always	<none>
Camera 4 (172.31.21.21)	172.31.21.21	Never	Always	<none>
Main	172.30.11.237	Never	Always	<none>
Main Hall	172.31.21.21	Never	Always	<none>
Main Hall Grd. Floor	172.31.21.21	Never	Always	<none>
Parking Lot	172.30.11.39	Never	Always	<none>

Bu örnek şu anlama gelir:

Seçili kameranın video sinyali kaybolursa, bir alarm tetiklenir, olay günlüğe yazılır ve herhangi bir denetim yürütülmez.

Alarmlar bölümünde, bir alarm durumunda söz konusu alarmın nasıl görüntüleneceğini, hangi kameraların görüntüleneceğini ve kaydedileceğini belirlersiniz.

Bazı sistem olayları, varsayılan olarak alarm şeklinde konfigüre edilmiştir.

- Ayarları kaydetmek için  simgesine tıklayın.
- Son ayarı geri almak için  simgesine tıklayın.
- Yapılandırmayı etkinleştirmek için  simgesine tıklayın.

Bkz.

- *Yineleme Bekleme Ayarları sekmesi, sayfa 290*
- *Gelişmiş harita görüntüleyici için ayarlar sekmesi, sayfa 290*
- *Olay yapılandırması için ayarlar sekmesi, sayfa 291*
- *Komut Denetimi Düzenleyici iletişim kutusu, sayfa 291*
- *Birleşik Olay Oluştur / Birleşik Olayı Düzenle iletişim kutusu, sayfa 292*
- *Denetim Dili Seç iletişim kutusu, sayfa 292*
- *Olay Türünün Önceliklerini Düzenle iletişim kutusu, sayfa 292*
- *Cihazları Seç iletişim kutusu, sayfa 293*
- *Metin Verisi Kaydı iletişim kutusu, sayfa 293*
- *Alarm Ayarları iletişim kutusu, sayfa 295*
- *Görüntü Paneli İçeriğini Seç iletişim kutusu, sayfa 296*
- *Alarm Seçenekleri iletişim kutusu, sayfa 297*

24.1 Tablolara kopyalamak ve yapıştırmak

Kamera Tablosu, Olay Konfigürasyon Tablosu veya Alarm Konfigürasyon Tablosundaki birçok nesneyi eş zamanlı olarak konfigüre edebilirsiniz.

Ayrıntılı bilgi için, bkz. *Tablolara kopyalamak ve yapıştırmak, sayfa 275.*

24.2 Bir tablo satırının kaldırılması

Ana pencere > **Alarmlar**

Yalnızca eklediğiniz veya başka bir kullanıcının eklediği bir tablo satırını kaldırabilirsiniz.

Örneğin, çoğaltılmış olayları veya Birleşik Olayları silebilirsiniz.

Birleşik Olaylar **Sistem Cihazları** > **Birleşik Olaylar** seçeneğinin altındaki Olay Ağacına yerleştirilir.

Bir tablo satırını kaldırmak için:

1. Satırı seçin.

2.  simgesini tıklayın.

Bkz.

– *Olaylar sayfası, sayfa 289*

24.3 Kaynak dosyalarının yönetilmesi

Ayrıntılı bilgi için, bkz.

– *Kaynak dosyalarının yönetilmesi, sayfa 248.*

24.4 Bir olayın konfigüre edilmesi

Ana pencere > **Olaylar**

Bir olayı ayarlamak için:

- Ağaçta, bir olay veya olay durumu seçin, örneğin **Sistem Cihazları** > **Kullanıcı Girişi** > **Operatör Kullanıcı Girişi Reddedildi**.
Karşılık gelen Olay Yapılandırma Tablosu görüntülenir.
- Alarmı tetikle - Takvim** sütununda, bir hücreye tıklayın ve uygun çizelgeyi seçin.
Çizelgealarmın ne zaman tetikleneceğini belirler.
Takvimler sayfasında yapılandırıdığınızKayıt Takvimlerinden veya Görev Takvimlerinden birini seçin.
- Kayıt - Takvim** sütununda bir hücreyi tıklayın ve uygun takvimi seçin.
Takvim, olayın günlüğe ne zaman kaydedileceğini belirler.
- Denetim - Denetim** sütununda bir hücreyi tıklayın ve uygun bir Komut Denetimi seçin.
- DenetimTakvim** sütununda, bir hücreye tıklayın ve uygun takvimi seçin.
Takvim olayın Command Script'in başlatılmasının ne zaman tetikleneceğini belirler.

Bkz.

– *Olaylar sayfası, sayfa 289*

24.5 Bir olayın çoğaltılması

Ana pencere > **Olaylar**

Belirli bir olay için farklı alarmların tetiklenmesi amacıyla bir olayı çoğaltabilirsiniz.

Bir olayı çoğaltmak için:

- Ağaçta bir olay durumu seçin. İlgili Olay Ayarlama Tablosu görüntülenir.
- Bir tablo satırını seçin.

3.  simgesini tıklayın. Aşağıya yeni bir tablo satırı eklenir. Bu satır varsayılan ayarlara sahiptir.

Bkz.

- *Olaylar sayfası, sayfa 289*

24.6

Kullanıcı olaylarının günlüğe kaydedilmesi

Ana pencere > **Olaylar** > **Sistem Cihazları** ögesini genişletin > **Kullanıcı Eylemleri**

Mevcut her birkullanıcı grubu için birkaç kullanıcı eyleminin günlük tutma davranışını ayrı ayrı yapılandırabilirsiniz.

Örnek:

Kullanıcı olaylarını günlüğe kaydetmek için:

1. Davranışını ayarlayacağınız bir kullanıcı olayı seçin. Örneğin, **Operatörün Oturum Açması**. Bununla ilgili Olay Ayarlama Tablosu görüntülenir. Her kullanıcı grubu **Cihaz** sütununda gösterilir.
2. Varsa: **Alarmı tetikle - Takvim** sütununda, bir hücreyi tıklayıp uygun programı seçin. Program, kullanıcıyı bilgilendirmek amacıyla tasarlanan alarmin ne zaman tetikleneceğini belirler. **Takvimler** sayfasında ayarladığınız Kayıt Takvimleri veya Görev Takvimleri seçeneklerinden birini seçebilirsiniz.
3. **Kayıt - Takvim** sütununda bir hücreyi tıklayın ve uygun takvimi seçin. Program, olayın ne zaman günlüğe kaydedileceğini belirler. Örnekte, Yönetici Grubunun ve Güçlü Kullanıcı Grubunun Operatör oturum açılışı günlüğe kaydedilmezken, Canlı İzleme Kullanıcı Grubunun Operatör oturum açılışı **Gün** programı sırasında oturum açarken günlüğe kaydedilir.

Bkz.

- *Olaylar sayfası, sayfa 289*

24.7

Kullanıcı olayı düğmelerinin konfigüre edilmesi

Ana pencere > **Olaylar**

Operator Client uygulamasında mevcut olan kullanıcı olay tetikleme düğmelerini ayarlayabilirsiniz. Bir veya daha fazla kullanıcı olay tetikleme düğmesinin Operator Client uygulamasında gösterilmemesini ayarlayabilirsiniz.

Kullanıcı grupları sayfasında, kullanıcı olay tetikleme düğmelerinin yalnızca ilgili kullanıcı grubunun Operator Client uygulamasında bulunmasını ayarlayabilirsiniz.

Kullanıcı olay tetikleme düğmelerini ayarlamak için:

1. Ağaçta, **Sistem Cihazları** > **Operator Client Olay Düğmeleri** > **Olay Düğmesine Basıldı** ögesini seçin. Bununla ilgili Olay Ayarlama Tablosu görüntülenir.
2. Davranışını ayarlayacağınız bir kullanıcı olay tetikleme düğmesi seçin.
3. **Alarmı tetikle - Takvim** sütununda bir hücreyi tıklayın ve uygun takvimi seçin. takvim kullanıcıyı bilgilendirmesi gereken alarmin ne zaman tetikleneceğini belirler.
4. **Kayıt - Takvim** sütununda bir hücreyi tıklayın ve uygun takvimi seçin. Takvim, olayın günlüğe ne zaman kaydedileceğini belirler. **Hiçbir Zaman** seçeneğinin seçilmesi, kullanıcı olay düğmesi iznine sahip tüm kullanıcı gruplarının Operator Client uygulamasındaki kullanıcı olayı düğmesini kullanamamasına neden olur.
5. **Denetim - Denetim** sütununda bir hücreyi tıklayın ve uygun bir Komut Denetimi seçin.

6. **Denetim - Takvim** sütununda bir hücreyi tıklayın ve uygun takvimi seçin. Program, Komut Denetimi'nin ne zaman uygulanacağını belirler.

Bkz.

– *Olaylar sayfası, sayfa 289*

24.8

Birleşik Olay oluşturmak

Ana pencere > **Olaylar** > 

Bir Birleşik Olay oluşturursunuz. Yalnızca durum değişikliklerini ve bunların nesnelere birleştirebilirsiniz. Nesnelere, örneğin takvimler veya cihazlar olabilir. Durum değişikliklerini ve bunların nesnelere VE veya VEYA Boole operatörleriyle birleştirebilirsiniz.

Örnek: Bir IP kamera ve bir kod çözücünün bağlantı durumlarını birleştirebilirsiniz. Birleşik Olay, yalnızca iki cihazın bağlantısı da koptuğunda gerçekleşir. Bu durumda, iki nesne (IP kamera ve kod çözücü) ve **Video Sinyali Kayboldu** ve **Bağlantı Kesildi** bağlantı durumları için VE operatörünü kullanırsınız.

Create Compound Event ×

Filter Objects... ▼

Event name:

Construction Set for Event States and their Objects

Event States: Objects of Input Opened (1/1):

Events and Alarms

- [-] Dvr Devices
- [-] ONVIF Encoders
- [-] NVR Devices
- [-] Encoders/Decoders
- [-] VRM Devices
- [-] Allegiant Devices
- [-] System Devices
- [-] Compound Events
- [-] Schedules
- [-] Virtual Inputs
- [-] Input State
 - Input Opened
 - Input Closed
 - Input Error
 - Unknown
- [-] Backup Video Data
- [-] Alarm State
- [-] Authentication
- [-] Operator Client Event Buttons

Resulting Compound Event will be fired, IF:

Compound Event:

```

AND
├── Virtual Inputs.Input State.Input Opened
└── AND
    ├── Virtual Input 1
    
```

OK Cancel

Bir Birleşik Olay oluşturmak için:

1. **Olay adı:** alanına, Birleşik Olay için bir ad girin.
2. **Olay Durumları:** alanında, bir olay durumu seçin. Kullanılabilir nesnelere **Nesneler:** alanında görüntülenir.
3. **Nesneler:** alanındayken istenilen cihazı seçin. İlgili olay ve seçili cihazlar Birleşik Olay paneline eklenir.
4. **Birleşik Olay:** alanındayken Boole işlemine sağ tıklayın ve gerektiğinde işlemi değiştirin. Bir Boole işlemi, doğrudan alt öğelerinin kombinasyonunu tanımlar.

5. **Tamam'a** tıklayın.
Yeni Birleşik Olay, Olay Yapılandırma Tablosuna eklenir. Olayı, **Sistem Cihazları** kategorisi altındaki Olay Ağacında bulabilirsiniz.

Bkz.

- *Olaylar sayfası, sayfa 289*

24.9**Bir Birleşik Olayın düzenlenmesi**

Ana pencere > **Olaylar**

Önceden oluşturulmuş bir Birleşik Olayı değiştirebilirsiniz.

Bir Birleşik Olayı düzenlemek için:

1. Olay Ağacında, **Sistem Cihazları** > **Birleşik Olay Durumu** > **Birleşik Olayın Sonucu Doğru** sütununu genişletin.
2. Olay Ayarlama Tablosundaki **Cihaz** sütununda Bileşik Olaya sağ tıklayın ve **Düzenle**'ye tıklayın.
Birleşik Olayı Düzenle iletişim kutusu görüntülenir.
3. Gerekli değişiklikleri yapın.
4. **Tamam'a** tıklayın.
Birleşik Olay değiştirilir.

Bkz.

- *Olaylar sayfası, sayfa 289*

24.10**Bir alarmın konfigüre edilmesi**

Ana pencere > **Alarmlar**

Alarm yapılandırmadan önce, **Olaylar** bölümünde alarm tetikleyiciyi yapılandırmanız gerekir.

Alarm yapılandırmak için:

1. Ağaçtan bir alarm seçin, örneğin **Sistem Cihazları** > **Kullanıcı Girişi** > **Operatör Kullanıcı Girişi Reddedildi**.
İlgili Alarm Yapılandırma Tablosu görüntülenir.
2. Seçili alarm için alarm önceliğini yazmak amacıyla, **Öncelik** sütununda bir hücrede ... seçeneğine tıklayın (100 düşük öncelik, 1 yüksek öncelik).
BVMS sütununda görüntülenecek alarmın başlığını yazmak için **Başlık** sütunundaki bir hücrede ... seçeneğine tıklayın; örneğin, Alarm Listesinde.
Operator Client sütununda görüntülenecek alarm için renk seçmek amacıyla bir iletişim kutusu görüntülemek üzere, **Renkli** sütunundaki bir hücrede ... seçeneğine tıklayın; örneğin, Alarm Listesinde.
3. 1-5 sütunlarında, **Görüntü Bölmesi İçeriğini Seçin** iletişim kutusunu görüntülemek için bir hücrede ... seçeneğine tıklayın.
Gerekli ayarları yapın.
4. Alarm durumunda çalınacak olan ses dosyasını seçmek amacıyla bir iletişim kutusu görüntülemek için **Ses Dosyası** sütununda bir hücrede ... seçeneğine tıklayın.
5. **Alarm Seçenekleri** sütununda, **Alarm Seçenekleri** iletişim kutusunu görüntülemek için bir hücrede ... işaretine tıklayın.
6. Gerekli ayarları yapın.
Çeşitli alanlar hakkında ayrıntılı bilgi edinmek için, ilgili uygulama penceresinin Çevrimiçi Yardımına göz atın.

Bkz.

- *Bir olayın konfigüre edilmesi, sayfa 303*

- *Alarmlar sayfası, sayfa 294*
- *Görüntü Paneli İçeriğini Seç iletişim kutusu, sayfa 296*
- *Alarm Seçenekleri iletişim kutusu, sayfa 297*

24.11

Tüm alarmların ayarlarının konfigüre edilmesi

Ana pencere > **Alarmlar**

Bu Management Server için geçerli olan aşağıdaki alarm ayarlarını yapabilirsiniz:

- Her bir alarm için Görüntü paneli sayısı
- Otomatik silinme süresi
- Manuel alarm kayıt süresi
- Alarm görüntü penceresinde çok satırlı alarm görüntüleme
- Durum tetiklemeli alarm kayıtları için süre sınırı
- Tüm monitör gruplarının çalışma biçimini ayarlama

Tüm alarmları ayarlamak için:

1.  simgesine tıklayın.
Alarm Ayarları iletişim kutusu görüntülenir.
2. İlgili ayarları yapın.
▶ **Tamam**'e tıklayın.

Çeşitli alanlar hakkında ayrıntılı bilgi edinmek için, ilgili uygulama penceresinin Çevrimiçi Yardımına göz atın.

Bkz.

- *Alarm Ayarları iletişim kutusu, sayfa 295*

24.12



Alarm için alarm öncesi ve alarm sonrası sürenin ayarlanması

Alarm öncesi ve alarm sonrası süre ayarlarını yapmak için, ANR'yi destekleyen bir kameraya sahip olmanız ve cihaz yazılımı sürümü 5.90 veya üzerinin kurulu olması gerekir.

Ana pencere > **Kameralar ve kayıt** > 
▶ İstenen kamera için **ANR**'yi etkinleştirmek üzere tıklayın.

Ana pencere > **Olaylar**
▶ ANR'nin aktif olduğu kamera için istenen olayı ayarlayın.

Ana pencere > **Alarmlar**

1. Bu olay için bir alarm ayarlayın.
2.  veya  ögesini seçin.
3. **Alarm Seçenekleri** sütununda, ... ögesini tıklayın.
Alarm Seçenekleri iletişim kutusu görüntülenir.
4. **Kaydet** sütununda, alarm kaydını etkinleştirmek için ANR etkin kameranın onay kutusunu işaretleyin.
Saptırma Alarmı Süre Ayarları sütunundaki onay kutusu otomatik olarak seçilidir.
5. **Saptırma Alarmı Süre Ayarları** sekmesini tıklayın.
6. Alarm süre ayarlarını gerektiği gibi yapın.

Bkz.

- *Alarm Seçenekleri iletişim kutusu, sayfa 297*

24.13 Alarm kaydının metin verileri ile tetiklenmesi

Ana pencere > **Alarmlar**

Metin verileri içeren alarm kaydını tetikleyebilirsiniz.

Alarm ayarlamadan önce, metin verileri içeren bir olayı ayarlamanız gerekir.

Örnek: **Olaylar** > Olay Ağacında  simgesini seçin (metin verileri mevcut olmalıdır, örneğin: **Giriş Kart Okuyucusu Cihazları** > **Foyer Card Reader** > **Kart Reddedildi**)



Uyarı!

Seçilen olay için geri çevrilme süresini 0 olarak ayarlayın.

Bu hiçbir metin verisinin kaybolmamasını sağlar.

Alarm kaydı yapılandırmak için:

1. Ağaçta bir alarm seçin, örneğin **ATM/POS Cihazları** > **ATM Girişi** > **Veri Girişi**. İlgili Alarm Yapılandırma Tablosu görüntülenir.
2. Gerekli ayarları yapın.
3. **Alarm Seçenekleri** sütununda, **Alarm Seçenekleri** iletişim kutusunu görüntülemek için bir hücrede ... seçeneğini tıklayın.
4. **Kameralar** sekmesine tıklayın ve **Kaydet** onay kutusunu işaretlemek için tıklayın.

Bkz.

- *Alarm Seçenekleri iletişim kutusu, sayfa 297*
- *Metin Verisi Kaydı iletişim kutusu, sayfa 293*

24.14 Sürekli kayda metin verileri ekleme

Ana pencere > **Olaylar** > Olay Ağacında  **Veri Girişi** ögesini seçin (metin verileri mevcut olmalıdır, örneğin: **Giriş Kart Okuyucusu Cihazları** > **Foyer Card Reader** > **Kart Reddedildi**) > **Metin Verisi Kaydı** sütunu > ...

Sürekli kayda ilave metin verisi ekleyebilirsiniz.

24.15 Alarm kaydının korunması

Ana pencere > **Alarmlar**

Alarmı ayarlamadan önce, **Olaylar** bölümünde bir olay ayarlamanız gerekir.



Uyarı!

Bir kameranın alarm kaydını korursanız korunan video verileri VRM tarafından otomatik olarak silinmez. Çok fazla sayıda korumalı bloğun depolama alanını doldurabileceğini ve kameranın kaydı durdurabileceğini unutmayın. Operator Client'taki video verilerinin korunmasını manuel olarak kaldırmanız gerekir.

Alarm kaydı yapılandırmak için:

1. Ağaçta bir alarm seçin, örneğin **ATM/POS Cihazları** > **ATM Girişi** > **Veri Girişi**. İlgili Alarm Yapılandırma Tablosu görüntülenir.
2. Gerekli ayarları yapın.
3. **Alarm Seçenekleri** sütununda, **Alarm Seçenekleri** iletişim kutusunu görüntülemek için bir hücrede ... seçeneğini tıklayın.
4. **Kameralar** sekmesine tıklayın ve **Kaydet** onay kutusunu işaretlemek için tıklayın.
1. **Kaydı Korumayı** onay kutusunu seçin.

Bkz.

– *Alarm Seçenekleri iletişim kutusu, sayfa 297*

24.16

Yanıp sönen etkin noktaları yapılandırma



Uyarı!

Yanıp sönen bir etkin nokta yalnızca bir olay VEYA bir alarm için yapılandırılabilir.

Ana pencere > **Olaylar**

veya

Ana pencere > **Alarmlar**

Her  olayı veya alarmı için, etkin noktaların arka plan rengini ve davranışını (yanıp sönmeye veya yanıp sönmeme) yapılandırabilirsiniz. Örneğin, cihazın durumu değiştiğinde harita

üzerindeki cihaz simgesi yanıp sönmeye başlayan bir cihazın bir  olayını veya alarmını yapılandırabilirsiniz.

Ayrıca, tüm etkin noktalar için ekran önceliğini yapılandırabilirsiniz. Bu, aynı cihaz için farklı olaylar meydana geldiğinde gereklidir. (1 = en yüksek öncelik)

Yapılandırılan renk aynı ekran önceliğine sahip tüm etkin noktalarda geçerlidir. Herhangi bir



 durum olayında veya alarmında rengi, davranışı ve önceliği değiştirebilirsiniz: Değiştirilen

renk ve davranış aynı önceliğe sahip diğer tüm  olaylarının veya alarmlarının tüm etkin noktaları için kullanılır.

Haritalarda renk durumlarını yalnızca **Seçenekler** iletişim kutusundaki **Etkin gelişmiş durum ekranı (duruma bağlı olarak haritalarda etkin nokta renklendirme)** veya **Etkin gelişmiş durum ekranı (alarma bağlı olarak haritalarda etkin nokta renklendirme)** seçeneğini işaretlemek etmek için tıkladığınızda yapılandırabilirsiniz.

Bir olay için yanıp sönen bir etkin nokta yapılandırmak üzere:

1. Ağaçtan bir olay durumu () seçin, örneğin **Video Kodlayıcılar/Video Kod Çözücüler >Video Kodlayıcı Rölesi > Röle Durumu > Röle Açıldı**. İlgili Olay Yapılandırma Tablosu görüntülenir.
2. **Haritalarda renk durumlarını etkinleştir**'e tıklayın.
3. **Haritada görüntüleme önceliği:** alanına istediğiniz önceliği girin.
4. İstedığınız rengi seçmek için **Haritadaki arka plan rengi:** alanına tıklayın.
5. İsterseniz **Yanıp sönmeye**'u etkinleştirmek için tıklayın.

Bir alarm için yanıp sönen bir etkin nokta yapılandırmak üzere:

Alarmlar sayfası, sayfa 294'deki Alarm kimliği, sayfa 294 bölümüne bakın.



Uyarı!

Etkin nokta yalnızca alarm, alarm listesinde varsa yanıp söner.

Bir haritadaki cihaz simgeleri alarm veya olay için yapılandırılan rengin aynısında yanıp söner.

Bkz.

- *Olaylar sayfası, sayfa 289*
- *Seçenekler iletişim kutusu (Ayarlar menüsü), sayfa 116*

24.17**Kartlı geçiş sistemlerindeki olaylar ve alarmlar**

Kartlı geçiş sistemleri için olaylar ve alarmlar hakkında ek bilgiler.

Giriş izni talep edilen olay

Olay bir BVMS operatörünün bir kartlı geçiş sistemi aracılığıyla bir kişiye giriş izni vermesini veya bunu reddetmesini sağlar. Bu olay için alarm kaydı, metin verisi kaydı veya ek bilgileri yapılandırabilirsiniz.

Kartlı geçiş sisteminin her okuyucusunda **Ek doğrulama** seçeneği ayarlandıysa giriş izni talep edilen olaylar yalnızca BVMS'e gönderilir. BVMS olayı yapılandırmasında okuyucular tarafından gönderilen **Giriş isteğinde bulunuldu** olayları her zaman BVMS'de bir alarm tetikler.

**Uyarı!**

Giriş isteğinde bulunuldu alarmları için en yüksek önceliği (1) ayarlamayı öneririz. Bu, alarmların otomatik olarak gösterilmesini ve operatörün gerekli dikkati göstermesini sağlar.

24.18**Kişi Tanımlama için olaylar ve alarmlar**

Ana pencere > **Olaylar**

Person Identification için olaylar ve kişiler hakkında ek bilgiler.

Yetkisiz kişi algılandı

Her kamera için, hangi kişi grubunun belirli bir alana erişmeye yetkili veya yetkisiz olduğunu yapılandırabilirsiniz.

Not: Yetkisiz ve yetkili kişi gruplarının yapılandırılması yalnızca **Olay Ayarlarını Değiştir** izniniz varsa mümkündür.

Yetkisiz kişi algılandı'ı yapılandırmak için:

1. **Video Analytics** altında ilgili kamerayı seçin.
2. **Yetkisiz kişi algılandı** olayını seçin.
3. **Yetkisiz kişi algılandı** sekmesini seçin.
4. **Yetkisiz** veya **Yetkili** ... seçeneğine tıklayın.
Kamera için yetki iletişim kutusu görüntülenir.
5. Sürükle ve bırak yöntemiyle, yapılandırılmış kişi gruplarını ilgili alan için ayarlayın.
6. **Tamam** seçeneğine tıklayın.

İlgili kamera için yapılandırılan kişi grupları artık yetkili veya yetkisiz olarak ayarlanmıştır.

25

Kullanıcı grupları sayfası

**Uyarı!**

BVMS Viewer yalnızca temel özellikler sunar. Gelişmiş özellikler BVMS Professional'da yer alır. Farklı BVMS sürümleri hakkında ayrıntılı bilgi için bkz. www.boschsecurity.com ve BVMS Hızlı Seçim Kılavuzu: [BVMS Hızlı Seçim Kılavuzu](#).

Ana pencere > Kullanıcı grupları

Kullanıcı gruplarını, Enterprise User Groups'u ve Enterprise Erişimini yapılandırmanızı sağlar. Varsayılan olarak şu kullanıcı grubu kullanılabilir:

- Yönetici Grubu (bir Yönetici kullanıcı ile).

Kullanıcı grupları sekmesi

Standart kullanıcı grubunun haklarını ayarlamak amacıyla kullanılacak tüm sayfaları görüntülemek için tıklayın.

Enterprise User Groups sekmesi

Enterprise User Group izinlerini ayarlamak için kullanılacak sayfaları görüntülemek için tıklayın.

Enterprise Erişimi sekmesi

Enterprise Access ekleme ve ayarlama için kullanılacak sayfaları görüntülemek için tıklayın.

Kullanıcı/kullanıcı grubu seçenekleri

Simge	Açıklama
	Seçilen bir girişi silmek için tıklayın.
	Yeni bir grup veya hesap eklemek için tıklayın.
	Seçili kullanıcı grubuna yeni bir kullanıcı eklemek için tıklayın. İsterseniz varsayılan kullanıcı adını değiştirin.
	Yeni bir çift kimlik denetimi grubu eklemek için tıklayın.
	Çift kimlik denetimi için yeni bir oturum açma çifti eklemek amacıyla tıklayın.
	İzinleri, seçilen kullanıcı grubundan başka bir kullanıcı grubuna kopyalamak için bir iletişim kutusu görüntüler.
	Bu grubun izinlerini ayarlamak amacıyla kullanılacak sayfaları görüntülemek için tıklayın.
	Bu kullanıcının özelliklerini ayarlamak amacıyla kullanılacak sayfayı görüntülemek için tıklayın.
	Bu oturum açma çiftinin özelliklerini ayarlamak amacıyla kullanılacak sayfayı görüntülemek için tıklayın.
	Bu çift kimlik denetimi grubunun izinlerini ayarlamak amacıyla kullanılacak tüm sayfaları görüntülemek için tıklayın.

Kullanıcı adı değişiklikleri ile şifre değişikliklerini etkinleştirme



Şifre değişikliklerini etkinleştirmek için tıklayın.



Kullanıcı adı değişikliklerini etkinleştirmek için tıklayın.



Uyarı!

Kullanıcı adı değişiklikleri ile şifre değişiklikleri bir yapılandırma geri alma işleminden sonra geri alınır.

Enterprise System üzerindeki izinler

Enterprise System için aşağıdaki izin gruplarını ayarlayabilirsiniz:

- Örneğin, alarm monitörünün kullanıcı arayüzü gibi Enterprise System içerisinde çalışmak için kullanıcı arayüzünü tanımlayan Operator Client kullanım izinleri.
Enterprise User Group seçeneğini kullanın. Bunu Enterprise Management Server üzerinde ayarlayın.
- Enterprise Management Server içerisinde çalışmak için kullanılabilir olması gereken cihaz izinleri her Management Server içerisinde tanımlanır.
Enterprise Accounts seçeneğini kullanın. Bunu, her Management Server üzerinde ayarlayın.

Tek bir Management Server üzerindeki izinler

Management Servers içinden birine erişimi yönetmek için standart kullanıcı grubunu kullanın. Bu kullanıcı grubunda Management Server sistemindeki tüm izinleri ayarlayabilirsiniz. Standart kullanıcı grupları ve Enterprise User Groups için çift kimlik denetimi kullanıcı gruplarını ayarlayabilirsiniz.

Tip	İçerik	Mevcut yapılandırma seçenekleri	Nerede yapılandırma yapıyorsunuz?
Kullanıcı grubu	Kullanıcılar	– Kullanım ve cihaz izinleri	– Management Server
Enterprise User Group	Kullanıcılar	– Kullanım izinleri – Her Management Server için: Oturum açma kimlik bilgileriyle birlikte ilgili Enterprise Erişim Hesapları'nın adı	– Enterprise Management Server
Enterprise Account	-	– Cihaz izinleri – Hesap anahtarı	– Management Server
Çift kimlik denetimi kullanıcı grubu	Kullanıcı grupları	– Kullanıcı gruplarına bakın	– Kullanıcı gruplarına bakın
Enterprise çift kimlik denetimi	Enterprise User Groups	– Bkz. Enterprise User Groups	– Bkz. Enterprise User Groups

Öge aramak için:

- ▶ Arama alanında görüntülenen öğeleri filtrelemek için bir dize yazıp ENTER tuşuna basın.
Sadece dizinin yer aldığı öğeler ve bunların ilgili üst öğeleri (sadece ağaçlarda) görüntülenir. Filtrelenen öğelerin sayısı ve öğelerin toplam sayısı verilir.

Not: Bağlantı dizelerini tam olarak bulmak için çift tırnak içine alın, örneğin "Camera 1" tam olarak bu ada sahip olan, camera 201 olmayan kameraları filtreler.

25.1**Kullanıcı Grubu Özellikleri sayfası**

Ana pencere > **Kullanıcı grupları** > **Kullanıcı grupları** sekmesi >  > **Kullanım izinleri** sekmesi > **Kullanıcı grubu özellikleri** sekmesi
veya

Ana pencere > **Kullanıcı grupları** > **Enterprise User Groups** sekmesi >  > **Kullanım izinleri** sekmesi > **Kullanıcı grubu özellikleri** sekmesi

Seçilen kullanıcı grubu için aşağıdaki ayarları yapılandırmanızı sağlar:

- Oturum açma zamanlaması
- İlişkili bir LDAP kullanıcı grubunu seçme

Kullanıcı grubu özellikleri**Açıklama:**

Kullanıcı grubu için bilgilendirici bir açıklama yazın.

Dil

Operator Client'in dilini seçin.

Oturum açma programı

Görev veya kayıt takvimi seçin. Seçili grubun kullanıcıları, yalnızca bu takvim tarafından tanımlanan zamanlarda sisteme oturum açabilir.

LDAP özellikleri**Gruplarda ara**

İlişkili LDAP grubu listesindeki kullanılabilir ilişkili LDAP gruplarını görüntülemek için buna tıklayın. İlişkili bir LDAP grubunu seçmek için **LDAP sunucusu ayarları** iletişim kutusunda uygun ayarları seçmeniz gerekir.

İlişkili LDAP grubu

İlişkili LDAP grubu listesinde sisteminiz için kullanmak istediğiniz bir LDAP grubu seçin.

Bkz.

- *İlişkili bir LDAP grubunu seçme, sayfa 337*
- *Bir LDAP grubunun ilişkilendirilmesi, sayfa 113*
- *Kullanıcı oturum açma izninin planlanması, sayfa 338*

25.2**Kullanıcı Özellikleri sayfası**

Ana pencere > **Kullanıcı grupları** > **Kullanıcı grupları** sekmesi  > 
veya

Ana pencere > **Kullanıcı grupları** > **Enterprise User Groups** sekmesi >  > 

Standart bir kullanıcı grubundaki veya bir Enterprise User Group'taki yeni bir kullanıcıyı yapılandırmanızı sağlar.

Şifreyi bir kullanıcı için değiştirirseniz veya oturum açtığı sırada bir kullanıcıyı silerseniz bu kullanıcı, şifresinin değiştirilmesinden veya silinmesinden sonra da Operator Client ile çalışmaya devam edebilir. Şifrenin değiştirilmesinden veya silinmesinden sonra Management Server bağlantısı kesilirse (örneğin, ayarlamasının etkinleştirilmesinden sonra), kullanıcı Operator Client oturumunu bir kez daha kapatıp açmadan otomatik olarak yeniden Management Server bağlantısı kuramaz.

Hesap etkin

Bir kullanıcı hesabını etkinleştirmek için onay kutusunu seçin.

Adı Soyadı

Kullanıcının adını ve soyadını yazın.

Açıklama

Kullanıcı için bilgilendirici bir açıklama yazın.

Kullanıcı sonraki oturum açma işleminde şifreyi değiştirmelidir

Kullanıcıları bir sonraki oturum açma sırasında yeni bir parola ayarlamaya zorlamak için onay kutusunu seçin.

Yeni şifreyi gir

Yeni kullanıcının şifresini girin.

Şifreyi onaylayın

Yeni şifreyi tekrar yazın.



Uyarı!

Bu iletişim kutusundaki değişiklikleri etkinleştirmek için  simgesine tıklayın.



Uyarı!

Tüm yeni kullanıcılara özel bir şifre atamayı ve bunu kullanıcının oturum açarken değiştirmesini kesinlikle öneririz.



Uyarı!

Mobile Video Service İstemcileri, Web İstemcisi, Bosch iOS Uygulaması ve SDK istemcileri oturum açma sırasında şifreyi değiştiremez.

Uygula

Ayarları uygulamak için tıklayın.

Şifreyi etkinleştirmek için  simgesine tıklayın.

Ek bilgiler

BVMS 9.0.0.x'e yükselttikten sonra **Kullanıcı Özellikleri** ayarları şunlardır:

- **Hesap etkin** ayarlanır.
- **Kullanıcı sonraki oturum açma işleminde şifreyi değiştirmelidir** ayarlanmaz.

25.3

Oturum Açma Çifti Özellikleri sayfası

Ana pencere > **Kullanıcı grupları** > **Kullanıcı grupları** sekmesi >  **Yeni ikili yetki grubu** >



veya

Ana pencere > **Kullanıcı grupları** > **Enterprise User Groups** sekmesi >  **Yeni Enterprise**

ikili yetki grubu > 

Kullanıcı grubu çiftlerini, çift kullanıcı giriş grubu olarak düzenlemenizi sağlar. İlk kullanıcı grubunun kullanıcıları, ilk oturum açma iletişim kutusunu kullanarak oturum açması gereken kullanıcılar, ikinci kullanıcı grubunun kullanıcıları oturum açma eylemini onaylayan kullanıcılar.

Oturum Açma Çiftini Seç

Her listeden bir kullanıcı grubu seçin.

İkili kimlik denetimini zorla

Her kullanıcıyı yalnızca ikinci kullanıcı grubunun bir kullanıcısıyla oturum açmaya zorlamak için onay kutusunu seçin.

Bkz.

– *Çift kimlik denetimi grubuna oturum açma çifti ekleme, sayfa 336*

25.4

Kamera İzinleri sayfası

Ana pencere > **Kullanıcı grupları** > **Kullanıcı grupları** sekmesi >  > **Cihaz izinleri** sekmesi > **Kamera izinleri** sekmesi

veya

Ana pencere > **Kullanıcı grupları** > **Enterprise Erişimi** sekmesi >  > **Cihaz izinleri** sekmesi > **Kamera izinleri** sekmesi

Seçili kullanıcı grubunun seçili kamerasının veya kamera grubunun özellikleri için erişim haklarını ayarlamanızı sağlar.

Yeni bileşenler eklendiyse, daha sonra kamera izinleri de ayarlanmalıdır.

Kamera sayfasından, bir kameraya olan erişimi iptal edebilirsiniz.

Kamera

Kamera adını, **Kameralar ve kayıt** sayfasında ayarlandığı şekliyle görüntüler.

Konum

Kameranın konumunu, **Haritalar ve yapı** sayfasında ayarlandığı şekliyle görüntüler.

Erişim

Bu kameraya erişime izin vermek için bir onay kutusu seçin.

Canlı İzleme Videosu

Canlı video kullanımına izin vermek için bir onay kutusu seçin.

Canlı İzleme Sesi

Canlı ses kullanımına izin vermek için bir onay kutusu seçin.

Manuel Kayıt

Manuel kayda (alarm kaydı) izin vermek için bir onay kutusu işaretleyin.

Sadece **Operatör özellikleri** sayfasında manuel alarm kaydı etkinleştirilmiş olduğunda, bu onay kutusunu seçebilir veya seçimini kaldırabilirsiniz.

Videoyu Kayıttan İzle

Kayıttan izleme video kullanımına izin vermek için bir onay kutusu seçin.

Sadece **Operatör özellikleri** sayfasında kayıttan izleme etkinleştirilmiş olduğunda, bu onay kutusunu seçebilir veya seçimini kaldırabilirsiniz.

Sesi Kayıttan İzle

Kayıttan izleme ses kullanımına izin vermek için bir onay kutusu seçin.

Sadece **Operatör özellikleri** sayfasında kayıttan izleme etkinleştirilmiş olduğunda, bu onay kutusunu seçebilir veya seçimini kaldırabilirsiniz.

Metin Verileri

Meta verilerin görüntülenmesine izin vermek için bir onay kutusu seçin.

Sadece **Operatör özellikleri** sayfasında meta verilerini görüntüleme etkinleştirilmiş olduğunda, bu onay kutusunu seçebilir veya seçimini kaldırabilirsiniz.

Aktar

Video verilerinin aktarılmasına izin vermek için onay kutusunu seçin.

Sadece **Operatör özellikleri** sayfasında video verilerinin aktarılması etkinleştirilmiş olduğunda, bu onay kutusunu seçebilir veya seçimini kaldırabilirsiniz.

PTZ/RO

Bu kameranın PTZ veya ROI kontrolüne izin vermek için bir onay kutusu seçin.

Yalnızca kameranın PTZ kontrolü veya ROI'si **Operatör özellikleri** sayfasında etkin olduğunda, bu onay kutusunu seçebilir veya seçimini kaldırabilirsiniz. Ayrıca, PTZ veya ROI'yi Kamera Tablosunda yapılandırmanız gerekir.

Aux

Yardımcı (Aux) komutların uygulanmasına izin vermek için bir onay kutusu seçin.

Sadece bir kameranın PTZ kontrolü **Operatör özellikleri** sayfasında etkinleştirilmiş olduğunda, bu onay kutusunu seçebilir veya seçimini kaldırabilirsiniz.

Önceden tanımlanmış konumları ayarla

Kullanıcının bu PTZ kameranın ön konumlarını belirleyebilmesi için bir onay kutusu işaretleyin.

Etkin ve izin verilmişse, İlgi Bölgesi özelliği için ön konumlar da belirleyebilirsiniz.

Sadece bir kameranın PTZ kontrolü **Operatör özellikleri** sayfasında etkinleştirilmiş olduğunda, bu onay kutusunu seçebilir veya seçimini kaldırabilirsiniz.

Referans Resim

Bu kameranın referans görüntüsünün güncellenmesine izin vermek için bir onay kutusu seçin.

Privacy overlay

Bu kamera için canlı ve oynatma modunda Privacy overlay'nı etkinleştirme onay kutusunu işaretleyin.

25.5**Kontrol Öncelikleri sayfası**

Ana pencere > **Kullanıcı grupları** > **Kullanıcı grupları** sekmesi >  > **Cihaz izinleri** sekmesi > **Kontrol öncelikleri** sekmesi
veya

Ana pencere > **Kullanıcı grupları** > **Enterprise Erişimi** sekmesi >  > **Cihaz izinleri** sekmesi > **Kontrol öncelikleri** sekmesi

Kontrol öncelikleri

PTZ kontrollerini ve Bosch Allegiant devre hatlarını elde etme önceliğini azaltmak için uygun kaydırma çubuğunu sağa doğru hareket ettirin. Yüksek önceliğe sahip bir kullanıcı, daha düşük önceliğe sahip kullanıcılar için PTZ kontrollerini veya bir devre hattının kontrolünü kilitleyebilir. PTZ kontrolünün kilitlenmesi için zaman aşımını, **Minimum zaman aşımı süresi** alanında ayarlayabilirsiniz. Varsayılan ayar 1 dakikadır.

Minimum zaman aşımı süresi

Dakika cinsinden zaman aralığını girin.

Bkz.



– *Çeşitli önceliklerin konfigüre edilmesi, sayfa 339*

25.6

Kullanıcı Grubu İzinlerini Kopyala iletişim kutusu

Ana pencere > > **Kullanıcı grupları** > **Kullanıcı grupları** sekmesi >  > 

veya

Ana pencere > > **Kullanıcı grupları** > **Enterprise User Groups** sekmesi >  > 
Seçili kullanıcı gruplarına kopyalanacak Kullanıcı grubu izinlerini seçmenize olanak sağlar.

Buradan Kopyala:

Seçili kullanıcı grubunu görüntüler. Bu grubun izinleri başka bir kullanıcı grubuna kopyalanacaktır.

Kopyalanacak ayarlar

Kopyalanmasını istediğiniz kullanıcı grubu izinlerini seçmek için bir onay kutusu seçin.

Buraya Kopyala:

Seçili kullanıcı grubu izinlerinin kopyalanacağı kullanıcı grubunu belirlemek için bir onay kutusu seçin.

Bkz.

– *Kullanıcı grubu izinlerinin kopyalanması, sayfa 340*

25.7

Dekoder izinleri sayfası

Ana pencere > **Kullanıcı grupları** > **Kullanıcı grupları** sekmesi >  > **Cihaz izinleri** sekmesi > **Video kod çözücü izinleri** sekmesi
veya

Ana pencere > **Kullanıcı grupları** > **Enterprise Erişimi** sekmesi >  > **Cihaz izinleri** sekmesi > **Video kod çözücü izinleri** sekmesi

Bu grup kullanıcılarının erişebileceği video kod çözücüleri ayarlamanızı sağlar.

Video Kod Çözücü

Kullanılabilir video kod çözücüleri görüntüler.

Kullanıcı gruplarına bu video kod çözücüye erişim hakkı vermek için onay kutusunu tıklayın.

Monitör Grubu

Seçilen kullanıcı grubunun kullanıcılarına bu monitör grubu için erişim vermek amacıyla onay kutusunu seçin.

25.8**Olaylar ve Alarmlar sayfası**

Ana pencere > **Kullanıcı grupları** > **Kullanıcı grupları** sekmesi >  > **Cihaz izinleri** sekmesi > **Olaylar ve alarmlar** sekmesi veya

Ana pencere > **Kullanıcı grupları** > **Enterprise Erişimi** sekmesi >  > **Cihaz izinleri** sekmesi > **Olaylar ve alarmlar** sekmesi

Olay Ağacı izinlerini yapılandırmanızı sağlar; örneğin, kullanıcı grubunun kullanmaya yetkili olduğu veya olmadığı olayları ayarlayabilirsiniz.

Bu ayarları varsayılan bir kullanıcı grubu için değiştiremezsiniz.

Her olay için en az bir cihaz mevcuttur. Örneğin, **Video Kaybı** olayı için cihazlar mevcut kameralardır. **Yedekleme Tamamlandı** gibi bir olayda, karşılık gelen cihaz **Zaman Kontrollü Geri Yükleme** cihazıdır. Dolayısıyla cihaz, bir yazılım uygulaması olabilir.

1. Ağaç öğesini genişletin ve olayları etkinleştirmek için gerekli onay kutularına tıklayın. **Erişim** sütununda, mevcut tüm cihazların olaylarını etkinleştirmek için cihaz onay kutusunu işaretleyin. Cihazlara erişim, **Kamera** sayfasında ve **Kamera izinleri** sayfasında ayarlanır.
2. Tüm olayları bir kerede etkinleştirmek veya devre dışı bırakmak için **Olaylar ve alarmlar** onay kutusundaki seçimi temizleyin.

25.9**Kimlik bilgileri sayfası**

Ana pencere > **Kullanıcı grupları** > **Enterprise Erişimi** sekmesi >  > **Cihaz izinleri** sekmesi > **Kimlik Bilgileri** sekmesi

Bir Management Server'daki bir Enterprise Hesap'ın kimlik bilgilerini yapılandırın.

Enterprise System üyesi olan her Management Server üzerinde Enterprise Erişimi'ni ayarlayın.

Enterprise Management Server, Enterprise Kullanıcı Grubu'un bir kullanıcısı olarak oturum açan Operator Client için bu Management Server cihazlarına erişim sağlamak amacıyla bu kimlik bilgilerini kullanır.

Açıklama:

İstedığınız Enterprise Account için bir açıklama girin.

Güçlü anahtar politikası

Güçlü anahtar politikası onay kutusu tüm yeni oluşturulan kullanıcı grupları için önceden seçilmiştir.

Bilgisayarınızın yetkisiz erişime karşı korunmasını geliştirmek için bu ayarı korumanızı kesinlikle öneririz.

Aşağıdaki kurallar geçerlidir:

- İlgili kullanıcı grubu için **Hesap ilkeleri** sayfasında belirlenen minimum anahtar uzunluğu.
- Önceki anahtarlardan birini kullanmayın.
- En az bir büyük harf (A'dan Z'ye) kullanın.
- En az bir rakam (0-9) kullanın.
- En az bir özel karakter kullanın (örneğin: ! \$ # %).

Yeni anahtar girin: / Anahtarı onaylayın:

Bu Management Server'in anahtarını yazın ve doğrulayın.

Bkz.

– *Bir Enterprise Hesap Oluşturma, sayfa 334*

25.10**Mantıksal Ağaç sayfası**

Ana pencere > **Kullanıcı grupları** > **Kullanıcı grupları** sekmesi >  > **Cihaz izinleri** sekmesi > **Mantıksal ağaç** sekmesi
veya

Ana pencere > **Kullanıcı grupları** > **Enterprise Erişimi** sekmesi >  > **Cihaz izinleri** sekmesi > **Mantıksal ağaç** sekmesi

Her kullanıcı grubu için Mantıksal Ağacı ayarlamayı sağlar.

İzinleri yapılandırma için:

- ▶ Onay kutularını uygun şekilde seçin veya seçimlerini kaldırın.
Bir düğümün altındaki bir öğe seçildiğinde düğüm otomatik olarak seçilir.
Düğüm seçildiğinde, aşağısındaki tüm öğeler otomatik olarak seçilir.

Kamera

Seçili kullanıcı grubunun kullanıcılarına ilgili cihazlar için grup erişimi vermek amacıyla bir onay kutusu seçin.

Kamera izinleri sayfasından, bir kameraya olan erişimi iptal edebilirsiniz.

Monitör Grubu

Seçilen kullanıcı grubunun kullanıcılarına bu monitör grubu için erişim vermek amacıyla onay kutusunu seçin.

Bkz.

– *Cihaz izinlerini yapılandırma, sayfa 339*

25.11**Operatör Özellikleri sayfası**

Ana pencere > **Kullanıcı grupları** > **Kullanıcı grupları** sekmesi >  > **Kullanım izinleri** sekmesi > **Operatör özellikleri** sekmesi
veya

Ana pencere > **Kullanıcı grupları** > **Enterprise User Groups** sekmesi >  > **Kullanım izinleri** sekmesi > **Operatör özellikleri** sekmesi

Seçili kullanıcı grubu için çeşitli izinleri ayarlamayı sağlar.

Kubbe kameraların PTZ kontrolü

Kamera kontrolüne izin vermek için onay kutusunu seçin.

Kontrol öncelikleri sayfası: **Kontrol öncelikleri** alanında, kamera kontrolünü elde etme önceliğini ayarlayabilirsiniz.

Allegiant devre hatları

Bosch Allegiant devre hatlarına erişime izin vermek için onay kutusunu işaretleyin.

Kontrol öncelikleri sayfası: **Kontrol öncelikleri** alanında, Bosch Allegiant devre hatlarını elde etme önceliğini ayarlayabilirsiniz.

Yazdır ve kaydet

Video verileri, haritalar ve belgelerin yazdırılıp kaydedilmesine olanak tanımak için onay kutusunu seçin.

Alarm işleme

Alarm işlemeye izin vermek için onay kutusunu seçin.

Gelen alarmlar için Windows Ekran Koruyucusunu devre dışı bırak

Ekran koruyucu etkinken bile, gelen alarmların görüntüleneceğinden emin olmak için onay kutusunu işaretleyin. Ekran koruyucu kaldırılmak için kullanıcı adı ve şifre gerektiriyorsa, bu ayar etkili olmaz.

Alarm ekranı

Alarm görüntülemeye izin vermek için onay kutusunu seçin. Bu seçimi yaparsanız, aynı anda **Alarm işleme** devre dışı bırakılır.

Kayıttan İzleme

Çeşitli kayıttan yürütme özelliklerine izin vermek için bu onay kutusunu seçin.

Videoyu dışa aktar

Video verilerinin aktarılmasına izin vermek için onay kutusunu seçin.

Doğal biçim dışındaki biçimlerde dışa aktar

Video verilerinin yerel olmayan biçimde dışa aktarılmasını sağlamak için onay kutusunu işaretleyin.

Videoyu koru

Video verilerinin korunmasına izin vermek için onay kutusunu seçin.

Videonun korumasını kaldır

Video verilerinin korunmasına ve korunmamasına izin vermek için onay kutusunu seçin.

Videoyu kısıtla (kısıtlanan video yalnızca bu izne sahip kullanıcılar tarafından görüntülenebilir)

Video verilerinin kısıtlanmasına izin vermek için onay kutusunu seçin.

Videonun kısıtlamasını kaldır

Video verilerinin kısıtlanmasına ve kısıtlanmamasına izin vermek için onay kutusunu seçin.

Uyarı!

VRM

Video verilerini gerektiğinde sınırlamak ve sınırlarını kaldırmak için kullanıcı izinlerini BVMS'de yapılandırabilirsiniz.

Yalnızca **Videoyu kısıtla (kısıtlanan video yalnızca bu izne sahip kullanıcılar tarafından**

görüntülenebilir) iznine sahip bir kullanıcı Operator Client'in zaman çizelgesinde kısıtlanmış videoyu görebilir. Aksi takdirde kısıtlanmış zaman aralığı **Kayıt Yapma** olarak görüntülenir.

Uyarı!

DIVAR AN

DIVAR AN cihazınızda video verilerini kısıtlamak ve kısıtlamamak için kullanıcı izinlerini gerektiği şekilde yapılandırın. Aynı kimlik bilgileri ile BVMS'de bir kullanıcı oluşturun ve video verilerini kısıtlama ve kısıtlamasını kaldırma izinlerini gerektiği şekilde ayarlayın.

Kısıtlı videonun görüntülenmesi etkilenmez ve DIVAR AN cihazında ayrıca yapılandırılmalıdır.

Videoyu sil

Video verilerinin silinmesine izin vermek için onay kutusunu seçin.

Kullanıcı grubunun oturum açma izni olmadığında süreler halinde kaydedilmiş videoya erişim

Açıklanan video verilerine erişime izin vermek için onay kutusunu seçin.

Günlük kayıt defteri erişimi

Günlük Kayıt Defterine erişime izin vermek için onay kutusunu seçin.



Günlük girişlerindeki metin verilerini sil (kişilerle ilgili verileri silmek için)

Kayıt defteri girişlerinden metin verisi silme işlemine izin vermek için onay kutusunu seçin.

Operatör olayı düğmeleri

Operator Client uygulamasında kullanıcı olay düğmelerine izin vermek için onay kutusunu seçin.

Operator Client'ı Kapat

Operator Client uygulamasını kapatmaya izin vermek için onay kutusunu seçin.

Operator Client'ı Simge Durumuna Küçült

Operator Client uygulamasını küçültmeye izin vermek için onay kutusunu seçin.

Audio Intercom

Kullanıcının, ses girişi ve ses çıkışı fonksiyonu olan bir video kodlayıcının hoparlörleri üzerinden konuşabilmesi için onay kutusunu seçin.

Manuel alarm kaydı

Manuel alarm kaydına izin vermek için onay kutusunu işaretleyin.

VRM monitörüne eriş

VRM Monitor yazılımına erişime izin vermek için onay kutusunu işaretleyin.

Referans resim ayarla

Referans görüntüsünün güncellenmesine olanak tanımak için Operator Client alanındaki onay kutusunu seçin.

Referans resim için alan seçimi ayarla

Operator Client sistemindeki referans görüntüyü güncellemek için kamera görüntüsündeki bölgenin seçilmesini mümkün kılmak istiyorsanız onay kutusunu seçin.

Şifreyi Değiştir

Operator Client kullanıcısının oturum açma şifresini değiştirmesine izin vermek için onay kutusunu işaretleyin.

İzinsiz giriş panel alanlarını kur

Bir Operator Client kullanıcısının BVMS yapılandırmanızın bir parçası olan izinsiz giriş panelinde yapılandırılan alanları desteklemesine olanak sağlamak için onay kutusunu seçin.

İzinsiz giriş panel alanlarını kurmaya zorla

Bir Operator Client kullanıcısının BVMS yapılandırmanızın bir parçası olan hırsız alarm panelinde yapılandırılan alanların desteklenmesini zorlamaya olanak sağlamak için bu onay kutusunu seçin.

İzinsiz giriş panel alanlarını çöz

Bir Operator Client kullanıcısının yapılandırmanızın parçası olan bir hırsız alarm panelinde ayarlanan alanları BVMS kurmasını sağlamak için bu onay kutusunu seçin.

Hırsız alarm paneli alanları için zilleri sustur

Operator Client kullanıcısının BVMS yapılandırmanızın bir parçası olarak hırsız alarm panelinde yapılandırılan alanların alarm düdüklarini kapatmasına olanak sağlamak için bu onay kutusunu seçin.

Hırsız alarm paneli noktalarını atla

Operator Client kullanıcısının hırsız alarm panelinde **Nokta atlandı** durumuna yapılandırılan nokta durumunu değiştirmesine olanak sağlamak için bu onay kutusunu seçin. Geçilen nokta alarm gönderemez. Durum **Nokta atlanmadı**'a döndüğünde, varsa bekleyen bir alarm gönderilir.

Hırsız alarm paneli kapılarının kilidini aç

Operator Client kullanıcısının hırsız alarm panelinde yapılandırılan kapının kilidini açmasına olanak sağlamak için bu onay kutusunu seçin.

Hırsız alarm paneli kapılarını güvenlik altında al ve serbest bırak

Operator Client kullanıcısının hırsız alarm panelinde yapılandırılan kapıyı sağlamlaştırmasına veya tam tersini yapmasına olanak sağlamak için bu onay kutusunu seçin.

Hırsız alarm paneli kapılarını çevir

Operator Client kullanıcısının hırsız alarm panelinde yapılandırılan kapıyı döndürmesine olanak sağlamak için bu onay kutusunu seçin.

Kartlı geçiş kapılarını çalıştır

Bir Operator Client kullanıcısının giriş kapı durumunu (güvenli, kilitle, kilidi aç) değiştirmesine izin vermek için onay kutusunu seçin.

Kişi yönetimi

Kişi tanıma alarmları için kişileri yönetmek üzere bir Operator Client kullanıcısına izin vermek amacıyla bu onay kutusunu seçin.

Alarm önceliğinin aynı olması durumunda gösterim sıralaması

Operator Client Alarm Gösterimindeki Alarm Görüntüsü bölmelerinin sırasını yapılandırmak için ilgili değeri seçin.

Acil kayıttan izleme geri alma süresi:

Alarm anında kayıttan izleme süresini saniye cinsinden girin.

Alarm sesini tekrarla:

Onay kutusunu seçin ve alarm sesinin kaç saniye sonra tekrarlanacağını girin.

Son n dakikaya kadar kaydedilen videoya erişimi sınırlandır:

Kayıtlı videolara erişimi sınırlamak için onay kutusunu seçin.

Listede, dakika sayısını girin.

Bu hareketsizlik süresinden sonra Operatör oturumunun otomatik olarak kapanmasını sağla:

Konfigüre edilen süre sonunda Operator Client uygulamasının otomatik oturum kapatma özelliğini etkinleştirmek için onay kutusunu seçin.

Bkz.

– *Etkinlik dışı durumda oturumu kapatma, sayfa 40*

25.12**Öncelikler sayfası**

Ana pencere > **Kullanıcı grupları** > **Kullanıcı grupları** sekmesi >  > **Kullanım izinleri** sekmesi > **Öncelikler** sekmesi
veya

Ana pencere > **Kullanıcı grupları** > **Enterprise User Groups** sekmesi >  > **Kullanım izinleri** sekmesi > **Öncelikler** sekmesi

Açık PTZ kilitleme için zaman aşımını yapılandırmanıza imkan sağlar. PTZ kontrolü için öncelikleri ve gelen alarmların görüntülenmesini ayarlayabilirsiniz.

Otomatik açılır pencere davranışı

Canlı Görüntü penceresinin veya Kayıttan İzleme Görüntüsü penceresinin önceliğini ayarlamak için kaydırma çubuğunu hareket ettirin. Bu değer, gelen alarmların Alarm Görüntüleme penceresinde otomatik olarak görüntülenip görüntülenmeyeceğinin belirlenmesi için gereklidir.

Örneğin: Canlı Görüntü penceresinin kaydırma çubuğunu 50, Kayıttan İzleme Gösterimi penceresinin kaydırma çubuğunu 70 değerine ayarlarsanız ve 60 öncelik değerine sahip bir alarm gelirse, alarm yalnızca kullanıcı Kayıttan İzleme Gösterimini etkinleştirdiyse otomatik olarak görüntülenir. Kullanıcı, Canlı Gösterimi etkinleştirdiyse, alarm otomatik olarak görüntülenmez.

Bkz.

– *Çeşitli önceliklerin konfigüre edilmesi, sayfa 339*

25.13

Kullanıcı Arabirimi sayfası

Ana pencere > **Kullanıcı grupları** > **Kullanıcı grupları** sekmesi >  > **Kullanım izinleri** sekmesi > **Kullanıcı arayüzü** sekmesi
veya

Ana pencere > **Kullanıcı grupları** > **Enterprise User Groups** sekmesi >  > **Kullanım izinleri** sekmesi > **Kullanıcı arayüzü** sekmesi

Operator Client tarafından kullanılan 4 monitörün kullanıcı arayüzünü ayarlamanızı sağlar. En çok 4 monitörle bir çoklu monitör modu yapılandırabilirsiniz. Her monitörde ne görüntüleneceğini ayarlayın; örneğin, monitör 2 yalnızca Canlı Görüntü panellerini görüntüler veya Monitör 1 ve Monitör 2 HD kameraları görüntülemek için 16:9 en-boy oranını kullanır.

Kontrol Monitörü

Kontrol monitörü olarak kullanılması gereken monitörü seçin.

Kayıttan izlemeye maksimum görüntü paneli satırı sayısı

Kontrol monitöründeki Kayıttan İzleme Görüntü penceresinde gösterilen Görüntü panellerindeki maksimum satır sayısını seçin.

Alarm Monitörü

Canlı ve alarm içeriği veya yalnızca alarm içeriğini görüntüleyebilen alarm monitörünü seçin.

Monitör 1-4

Her monitörün ilgili listesinden, gerekli girişi seçin.

- Kontrol monitörü için, **Kontrol** girişi önceden seçilir ve değiştirilemez.
- Alarm monitörü için aşağıdaki girişlerden birini seçebilirsiniz:
 - **Canlı video ve alarm içeriği**
 - **Yalnızca alarm içeriği**
- Kalan monitörler için aşağıdaki girişlerden birini seçebilirsiniz:
 - **Yalnızca canlı video**
 - **Harita ve belge**
 - **İki harita ve belge**
 - **Tam ekran canlı video**
 - **Dörtlü canlı görüntü**

Görüntü bölmelerinde maksimum satır

İlgili monitördeki Görüntü penceresinde gösterilen Görüntü panellerindeki maksimum satır sayısını seçin.

Not: Bu seçenek yalnızca aşağıdaki görünüm için kullanılabilir:

- **Kontrol**
- **Yalnızca alarm içeriği**
- **Canlı video ve alarm içeriği**
- **Yalnızca canlı video**

Kalan görünümlemler sabit bir Görüntü paneli satırı sayısına sahip sabit bir yerleşime sahiptir ve değiştirilemez.

Görüntü bölmeleri en-boy oranı

Her monitör için, ilk Operator Client başlatma işleminde gereken en-boy oranını seçin. HD kameralar için 16:9 oranını kullanın.

Varsayılan Değerlere Ayarla

Bu sayfanın varsayılan ayarlarını geri yüklemek için tıklayın. Tüm liste girişleri varsayılan ayarlarına sıfırlanır.

25.14

Sunucu Erişim sayfası

Ana pencere > **Kullanıcı grupları** > **Enterprise User Groups** sekmesi >  > **Sunucu erişimi** sekmesi

Sunucu erişimini Enterprise Management Server'da ayarlayabilirsiniz.

Enterprise Account adını ve Enterprise System'inizin her Management Server'ının şifresini girin. Bu hesap her Management Server üzerinde yapılandırılır.

Management Server

Bu Enterprise Management Server'da yapılandırıdığınız Management Server adını görüntüler.

Ağ adresi

Management Server özel IP adresini veya DNS adını görüntüler.

Sunucu Numarası

Management Server sayısını görüntüler. Bu sayı istenen Management Server'ı seçmek için bir Bosch IntuiKey klavye tarafından kullanılır.

Erişim

Management Server'a erişim izni vermek istediğinizde onay kutusunu seçin. Bu Management Server artık bir Enterprise Management Server olur.

Enterprise Hesap

Management Server'da yapılandırılan Enterprise Account'un adını yazın.

Kullanıcı Girişi

Kimlik doğrulama ayarları iletişim kutusunda ilgili kimlik denetimi seçeneğini seçin

API Yapılandırma

Erişim belirtecinin Management Server'ın Config API hizmetine erişim izni vermesi gerekiyorsa onay kutusunu seçin.

Sunucu Açıklaması

Bu sunucuya ilişkin açıklayıcı metni görüntüler.

Sunucu Listesi'ne eklenmişlerse başka sütunlar da görüntülenir.

Bkz.

- *Grup veya hesap oluşturma, sayfa 333*
- *Bir Enterprise Sistem Oluşturma, sayfa 82*
- *Enterprise Sistem için Sunucu Listesini ayarlama, sayfa 82*
- *Belirteç tabanlı kimlik denetimi, sayfa 84*

25.15 Yapılandırma izinleri sayfası



Uyarı!

Bu belgede BVMS Viewer için kullanılmayan bazı işlevler açıklanmaktadır. Farklı BVMS sürümleri hakkında ayrıntılı bilgi için bkz. www.boschsecurity.com ve BVMS Hızlı Seçim Kılavuzu: [BVMS Hızlı Seçim Kılavuzu](#).

Ana pencere > **Kullanıcı grupları** > **Kullanıcı grupları** sekmesi >  > **Kullanım izinleri** sekmesi > **Yapılandırma izinleri** sekmesi veya

Ana pencere > **Kullanıcı grupları** > **Enterprise User Groups** sekmesi >  > **Kullanım izinleri** sekmesi > **Yapılandırma izinleri** sekmesi

Configuration Client için çeşitli kullanıcı izinlerini ayarlamanızı sağlar. Configuration Client'ı başlatma izni salt okunur erişim anlamına gelir.

Cihaz Ağacı

Bu bölümde, **Cihazlar** sayfasında izinleri belirtebilirsiniz. İlgili iznin onay kutusunu seçin.

Haritalar ve yapı

Bu bölümde, **Haritalar ve yapı** sayfasında izinleri belirtebilirsiniz. İlgili iznin onay kutusunu seçin.

Takvimler

Bu bölümde, **Takvimler** sayfasında izinleri belirtebilirsiniz. İlgili iznin onay kutusunu seçin.

Kameralar ve kayıt

Bu bölümde, **Kameralar ve kayıt** sayfasında izinleri belirtebilirsiniz. İlgili iznin onay kutusunu seçin.

Olaylar

Bu bölümde, **Olaylar** sayfasında izinleri belirtebilirsiniz. İlgili iznin onay kutusunu seçin.

Alarmlar

Bu bölümde, **Alarmlar** sayfasında izinleri belirtebilirsiniz. İlgili iznin onay kutusunu seçin.

Kullanıcı grupları

Bu bölümde, kullanıcı gruplarını yapılandırma izinlerini belirtebilirsiniz. İlgili iznin onay kutusunu seçin.



Uyarı!

Kullanıcı Gruplarını yapılandır/Enterprise Accounts onay kutusu ile **Kullanıcıları Yapılandır** onay kutusunu seçme, güvenlik nedeniyle karşılıklı olarak özel seçeneklerdir.

Menü komutları

Bu bölümde, menü komutlarını yapılandırma izinlerini belirtebilirsiniz. İlgili iznin onay kutusunu seçin.

Raporlar

Bu bölümde, raporları yapılandırma izinlerini belirtebilirsiniz. İlgili iznin onay kutusunu seçin.

**Uyarı!**

Management Server'ın Config API hizmetini kullanmak istiyorsanız şunları seçmeniz gerekir:

Yapılandırma izinleri:

- Cihaz özelliklerini değiştir
- Çağrı Etkinleştirme Yöneticisi

**Uyarı!**

Güvenilir sertifika ayarları'i yapılandırmak istiyorsanız, **Enterprise Accounts/ Kullanıcı Gruplarını yapılandır** iznini seçmelisiniz.

25.16

Kullanıcı Grubu İzinleri sayfası

Ana pencere > **Kullanıcı grupları** > **Kullanıcı grupları** sekmesi >  > **Kullanım izinleri** sekmesi > **Kullanıcı grubu izinleri** sekmesi
veya

Ana pencere > **Kullanıcı grupları** > **Enterprise User Groups** sekmesi >  > **Kullanım izinleri** sekmesi > **Kullanıcı grubu izinleri** sekmesi

Hangi kullanıcı gruplarında belirli bir kullanıcı grubundaki kullanıcıların yeni kullanıcı ekleyebileceğini atamanızı sağlar.

**Uyarı!**

Yalnızca daha önce kullanıcıları yapılandırma izni atadığınız bir kullanıcı grubuna kullanıcı grubu izinleri atayabilirsiniz. Bu izni **Yapılandırma izinleri** sayfasında atayabilirsiniz.

**Uyarı!**

Standart bir kullanıcı grubundaki kullanıcılara Yönetici Grubuna yeni kullanıcılar eklemek için izin verilmez. Bu onay kutusu etkin değildir.

Bkz.

– *Yapılandırma İzinleri sayfası, sayfa 325*

25.17

Hesap ilkeleri sayfası

Ana pencere > **Kullanıcı grupları** > **Kullanıcı grupları** sekmesi >  > **Güvenlik** sekmesi > **Hesap ilkeleri** sekmesi
veya

Ana pencere > **Kullanıcı grupları** > **Enterprise User Groups** sekmesi >  > **Güvenlik** sekmesi > **Hesap ilkeleri** sekmesi

Kullanıcı ve şifre ayarlarını yapılandırmanıza olanak sağlar.

Güçlü şifre ilkesi

Şifre ilkesini etkinleştirmek için onay kutusunu seçin.

Daha fazla bilgi almak için bkz. *Kullanıcıları, izinleri ve Enterprise Erişimi ayarlama, sayfa 332*

**Uyarı!**

Güçlü şifre ilkesi ayarı yalnızca ilgili kullanıcı grubunda onay kutusu seçildiyse kullanıcılara uygulanır.

Bilgisayarınızın yetkisiz erişime karşı korunmasını geliştirmek için bu ayarı korumanızı kesinlikle öneririz.

Minimum şifre uzunluğu

Bu ayar, bir kullanıcı hesabı için şifre oluşturabilecek en az karakter sayısını belirler.

Ayarı etkinleştirmek için onay kutusunu seçin ve minimum karakter sayısını girin.

Gün olarak maksimum şifre yaşı

Bu ayar, sistem kullanıcıdan değiştirmesini istemden önce bir şifrenin kullanılabilmesi süreyi (gün olarak) belirler.

Ayarı etkinleştirmek için onay kutusunu seçin ve maksimum gün sayısını girin.

Geçmişte kullanılan şifre sayısı

Bu ayar, eski şifrenin yeniden kullanılabilmesi için bir kullanıcı hesabıyla ilişkilendirilmesi gereken benzersiz şifre sayısını belirler.

Ayarı etkinleştirmek için onay kutusunu seçin ve minimum şifre sayısını girin.

Maksimum geçersiz oturum açma girişimi sayısı

Bu ayar, bir hesabın belirli sayıda geçersiz oturum açma denemesinden sonra devre dışı bırakılmasına karar verir.

Ayarı etkinleştirmek için onay kutusunu seçin ve maksimum deneme sayısını girin.

Maksimum geçersiz oturum açma girişimi sayısı onay kutusu seçilirse aşağıdaki iki ayarı belirtebilirsiniz:

Hesap kilitleme süresi

Bu ayar, devre dışı bırakılmış bir hesabın otomatik olarak etkinleştirilmeden önce devre dışı kaldığı dakika sayısını belirler.

Ayarı etkinleştirmek için onay kutusunu seçin ve dakika sayısını girin.

Şu süreden sonra hesap kilitleme sayacını sıfırla:

Bu ayar, başarısız oturum açma denemesi sayacı sıfırlanmadan önce bir kullanıcının oturum açamadığı andan itibaren geçmesi gereken dakika sayısını belirler.

Ayarı etkinleştirmek için onay kutusunu seçin ve dakika sayısını girin.

**Uyarı!**

Maksimum geçersiz oturum açma denemesi sayısı aşılsa hesap devre dışı bırakılır.

Hesap kilitleme süresi onay kutusu seçili değilse hesabın manuel olarak etkinleştirilmesi gerekir.

Hesap kilitleme süresi onay kutusu seçilirse hesap tanımlanan zaman diliminden sonra otomatik olarak etkinleştirilir.

**Uyarı!**

Geçersiz oturum açma denemesi sayacı aşağıdaki durumlarda sıfırlanır:

Başarılı bir oturum açma işleminden sonra.

Ya da belirtilen süreden sonra, **Şu süreden sonra hesap kilitleme sayacını sıfırla:** onay kutusu seçilirse.

Çevrimdışı istemciyi devre dışı bırak

Çevrimdışı bir istemcide oturum açmayı devre dışı bırakmak için onay kutusunu seçin.

Ek bilgiler

BVMS 9.0'dan itibaren varsayılan olarak aşağıdaki **Hesap ilkeleri** ayarları geçerlidir:

- **Güçlü şifre ilkesi** onay kutusu önceden seçilir.
- **Minimum şifre uzunluğu** onay kutusu önceden seçilir. Varsayılan değer 10'dur.
- **Gün olarak maksimum şifre yaşı** onay kutusu önceden seçili değildir. Varsayılan değer 90'dır.
- **Geçmişte kullanılan şifre sayısı** onay kutusu önceden seçili değildir. Varsayılan değer 10'dur.
- **Maksimum geçersiz oturum açma girişimi sayısı** onay kutusu önceden seçili değildir. Varsayılan değer 1'dir.
- **Çevrimdışı istemciyi devre dışı bırak** onay kutusu önceden seçili değildir.

BVMS 10.0.1'den itibaren tüm kullanıcı grupları için varsayılan olarak aşağıdaki **Hesap ilkeleri** ayarları seçilir:

- **Maksimum geçersiz oturum açma girişimi sayısı**
- **Hesap kilitleme süresi**
- **Şu şüreden sonra hesap kilitleme sayacını sıfırla:**

25.17.1**Çevrimdışı Operator Client**

Çevrimdışı Operator Client özelliği ile aşağıdaki kullanım durumları sağlanabilir:

- Operator Client, Management Server bilgisayarına bağlantı yapılmadan Canlı, Kayıttan İzleme ve Dışa Aktarma işlemine devam eder.
- Bir iş istasyonu bir kez Management Server bilgisayarına bağlandıysa herhangi bir kullanıcıyla herhangi bir zamanda çevrimdışı oturum açabilir.

Çevrimdışı Modu BVMS için sürüm 3.0 veya üzeri kullanılmalıdır.

Bir Operator Client iş istasyonunun Management Server bilgisayarı ile olan bağlantısı kesilirse, çalışmaya devam etmek mümkündür. Örneğin canlı ve kayıttan video izleme gibi bazı ana işlevler kullanılmaya devam edilebilir.

BVMS V5.5'ten itibaren bir Operator Client iş istasyonu BVMS V5.0.5 yapılandırmasıyla çevrimdışı olarak çalışabilecektir.

**Uyarı!**

Management Server'nda Operator Client çevrimdışıyken şifre değişikliği meydana geldiğinde, bu şifre değişikliği bu Operator Client'a uygulanmaz.

Operator Client çevrimiçiye, kullanıcı yeni şifreyi kullanarak oturum açmalıdır.

Operator Client çevrimdışıyken, kullanıcı oturum açma işlemi için yeniden eski şifreyi kullanmalıdır. Bu yeni yapılandırma etkinleştirilip Operator Client iş istasyonuna aktarılan kadar değiştirilmez.

**Uyarı!**

Bir kamera bir iş istasyonuna bağlı Bosch Intukey klavye bulunan bir monitör grubunda görüntüleme için açıldığında ve iş istasyonu çevrimdışıyken, klavye hata sesi göndermez.

25.17.1.1**Çevrimdışı Modda Çalışma**

Operator Client'ın bir Management Server'a olan bağlantısı kesildiğinde, Mantıksal Ağaç'ta,

bağlantısı kesilen Management Server'da ilgili görüntü üstü simge görüntülenir. Bağlantı kesilmesi uzun sürse bile Operator Client ile çalışmaya devam edebilirsiniz ancak bazı işlevler kullanılamaz.

Management Server ile bağlantı yeniden kurulduğunda ilgili görüntü üstü simge görüntülenir.

Management Server'da yeni bir yapılandırma etkinleştirilirse ilgili simge Mantıksal Ağaç'ta, etkilenen Management Server'ın simgesi üzerinde gösterilir ve birkaç saniye boyunca bir iletişim kutusu görüntülenir. Yeni yapılandırmayı kabul edin veya reddedin.

Operator Client örneğiniz belirli bir saatte oturumunu kapatacak şekilde zamanlandıysa bu oturum kapatma işlemi, söz konusu saatte Management Server ile bağlantı yeniden kurulmasa bile gerçekleşir.

Bir Operator Client kullanıcısı çevrimdışı durumda Sunucu Araması'nı kullanarak oturum açtığı anda, son başarılı oturum açmanın Sunucu Listesi görüntülenir. Buradaki çevrimdışı durum, Operator Client iş istasyonunun Sunucu Listesini içeren sunucuya ağ bağlantısının olmaması anlamına gelir.

Bağlantının kesilmesi sırasında kullanılmayan işlevler

Management Server bağlantısı kesildiğinde, Operator Client'ta aşağıdaki işlevler kullanılamaz:

- Alarm Listesi:
Alarmların işlenmesi buna dahildir. Alarm listesi boştur ve yeniden bağlantı kurulduğunda otomatik olarak doldurulur.
- Allegiant:
Devre hattı işleme kullanılamaz. Eski sürümlerde, Allegiant kameralar devre hattı işleme kullanılmadığında bir mesaj kutusuyla otomatik olarak kapatılıyordu. BVMS V3.0 ile, kullanıcıyı söz konusu kameranın o anda gösterilemeyeceği hakkında bilgilendiren daha kullanıcı dostu bir Görüntü paneli sunacağız.
- MG:
MG kontrolünde kameraları sürüklemek mümkün değildir. Kontrol devre dışı bırakılır ve yeniden bağlantı kurulduğunda otomatik olarak etkinleştirilir.
- PTZ öncelikleri:
Management Server'a bağlantı yokken çevrimdışı bir Operator Client, PTZ kameranın kendisi kilitli olmadığı sürece bir PTZ kameraya bağlanabilir. Yarı küresel kamera öncelikleri yeniden bağlantı kurulduğunda otomatik olarak güncellenir.
- Alarm Girişi:
Alarm Giriş konumu değiştirilemez.
- Günlük Kayıt Defteri:
Günlük Kayıt Defteri kullanılamaz ve açılmaz. Açılmış bir Günlük Kayıt Defteri arama penceresi otomatik olarak kapanmaz. Mevcut arama sonuçları kullanılabilir ve dışa aktarılabilir.
- Operator Client SDK:
IServerApi'ye sahip Operator Client SDK işlevleri yürütülemez.
RemoteClientApi oluşturmak mümkün değildir.
Yalnızca istemci API'sında kullanılabilen örneğin ApplicationManager (GetUserName())'i deneyin) gibi bazı yöntemler çalışmaz.
- Şifre değiştirme:
Operatör, şifresini değiştiremez.
- Röle:
Röleler değiştirilemez.
- Sunucu Denetimi:
IServerApi'nin sunucu yöntemleri yürütülür, ancak aşağıda belirtilen İstemciye gönderilemez:
 - AlarmManager
 - AnalogMonitorManager
 - CameraManager
 - CompoundEventManager

- DecoderManager
- DeviceManager
- DomeCameraManager
- EventManager
- InputManager
- LicenseManager
- Kayıt Defteri
- MatrixManager
- RecorderManager
- RelayManager
- ScheduleManager
- SendManager
- SequenceManager
- VirtualInputManager
- Durum görüntü üstü simgeleri:
Kameralar, girişler ve rölelere ait hiçbir durum görüntü üstü simgesi kullanılamaz.

Cihaz durumu görüntü üstü simgesi

Cihaz durumları (kayıt noktası, çok gürültülü, çok karanlık...) Management Server tarafından yürütülür. İstemci ile Sunucu arasında bağlantı kesildiğinde, durumlar İstemcide güncellenemez. Yeni bir durum görüntü üstü simgesi size o anda tüm cihaz durumlarının kullanılmadığına ilişkin görsel bir geribildirimde bulunacaktır. İstemci sunucuyla yeniden bağlantı kurarsa, durum görüntü üstü simgeleri otomatik olarak güncellenir.

-  Durum bilinmiyor
Management Server bilgisayarına olan bağlantı kesildiğinde Mantıksal Ağaçtaki veya bir haritadaki bir cihazın durum görüntü üstü simgesi.

Bağlantının kesilme nedenleri

Operator Client ile Management Server arasındaki bağlantının kesilme nedenleri şunlar olabilir:

- Fiziksel bağlantı kopmuştur.
- Oturum açmış olan kullanıcının şifresi çevrimdışı zaman sırasında değiştirilmiştir.
- Management Server, o anda bağlantısı kesik olan Operator Client çevrimdışıyken, başka bir çevrimiçi Operator Client'a değişken iş istasyonu lisansı vermiştir.
- Operator Client ve Management Server farklı sürümlere sahiptir (sürüm 5.5'ten önceki bir Management Server).

25.18

Her uygulama tipi sayfası için oturum açma izinleri

Ana pencere > **Kullanıcı grupları** > **Kullanıcı grupları** sekme >  > **Uygulama izinleri** sekme > **Uygulama türüne göre oturum açma izinleri** sekme veya

Ana pencere > **Kullanıcı grupları** > **Enterprise User Groups** sekme >  > **Uygulama izinleri** sekme > **Uygulama türüne göre oturum açma izinleri** sekme

Farklı uygulamalar için çeşitli kullanıcı izinlerini ayarlamanızı sağlar.

Operator Client veya Cameo SDK (Management Server'a yönlendir)

Operator Client'ın Management Server'ında veya Cameo SDK uygulamasında doğrudan oturum açmaya izin vermek için bu onay kutusunu seçin.

Operator Client (Unmanaged Site'a)

Bir unmanaged site'a bağlanarak Operator Client uygulamasında oturum açmaya izin vermek için bu onay kutusunu seçin.

Configuration Client

Configuration Client uygulamasında oturum açmaya izin vermek için bu onay kutusunu seçin.

Yapılandırma API'si

Yapılandırma API'si'de oturum açmaya izin vermek için bu onay kutusunu seçin.

Web tarayıcısı tarafından mobil erişim

Web tarayıcısı ile mobil erişime izin vermek için bu onay kutusunu seçin.

Video Security Client tarafından mobil erişim

Video Security Client ile mobil erişime izin vermek için bu onay kutusunu seçin.

BVMS Server SDK

BVMS sunucu SDK uygulamasında oturum açmaya izin vermek için bu onay kutusunu seçin.

BVMS Client SDK (Operator Client'a bağlantıya olanak sağlar)

Belirli kullanıcı grupları için Client SDK uygulamasında oturum açmaya izin vermek için bu onay kutusunu seçin.

25.19**Tehdit yönetimi ayarları sayfası**

Ana pencere > **Kullanıcı grupları** > **Kullanıcı grupları** sekmesi >  > **Tehdit yönetimi** sekmesi > **Ayarlar** sekmesi

Bir grup üyeliğinin farklı tehdit seviyelerine göre değişmesi gerekiyorsa yapılandırmanızı sağlar.

Not: Tehdit seviyesi alarmı durumunda, geçerli Operator Client kullanıcısının oturumu kapatılır ve Operator Client yeniden başlatılır. Kullanıcının tehdit seviyesi modunda tekrar Operator Client'ta oturum açması gerekir. Kullanıcı grubunun yapılandırmasına bağlı olarak, ilgili kullanıcı etkin tehdit seviyesi için yapılandırılan kullanıcı grubunun izinlerini alır.

Bir kullanıcı grubu için tehdit düzeyini yapılandırmak üzere:

1. İlgili kullanıcı grubunu seçin.
2. İlgili tehdit seviyesi açılır menüsünde, bu tehdit seviyesinde etkin olması gereken kullanıcı grubunu seçin.

26

Kullanıcıları, izinleri ve Enterprise Erişimi ayarlama

**Uyarı!**

BVMS Viewer yalnızca temel özellikler sunar. Gelişmiş özellikler BVMS Professional'da yer alır. Farklı BVMS sürümleri hakkında ayrıntılı bilgi için bkz. www.boschsecurity.com ve BVMS Hızlı Seçim Kılavuzu: [BVMS Hızlı Seçim Kılavuzu](#).

Ana pencere > **Kullanıcı grupları**

Bu bölümde kullanıcı grupları, Enterprise Kullanıcı Grubu ve Enterprise Erişimi'nin nasıl yapılandırılacağına ilişkin bilgiler sunulmaktadır.

Tüm cihaz izinleri ile operatör izinlerini kullanıcı grubu başına ve kullanıcı başına olmayacak şekilde yapılandırabilirsiniz.

Aşağıdaki kurallar geçerlidir:

- Bir BVMS kullanıcı, yalnızca bir BVMS kullanıcı grubunun veya Enterprise User Group'un üyesi olabilir. Bir LDAP kullanıcısı, birkaç LDAP kullanıcı grubunun üyesi olabilir.
- Varsayılan kullanıcı grubunun ayarlarını değiştiremezsiniz.
- Bu kullanıcı grubunun tüm Mantıksal Ağaç'taki cihazlara erişimi vardır ve bu gruba **Her zaman** programı atanmıştır.
- Bir etki alanının Windows kullanıcı gruplarına erişmek için, LDAP kullanıcı grupları kullanılır.

- Ayarları kaydetmek için  simgesine tıklayın.

- Son uyarı geri almak için  simgesine tıklayın.

- Yapılandırmayı etkinleştirmek için  simgesine tıklayın.

Güçlü şifre ilkesi

Bilgisayarınızın yetkisiz erişime karşı korunmasını geliştirmek için bu kullanıcı hesapları için güçlü şifreler kullanılması önerilir.

Bu nedenle varsayılan olarak tüm yeni oluşturulan kullanıcı grupları için güçlü bir şifre ilkesi etkinleştirilir. Bu, yönetici kullanıcı grubunun yanı sıra standart kullanıcı grupları, Enterprise kullanıcı gruplarını ve Enterprise Erişimi'ni içerir.

Aşağıdaki kurallar geçerlidir:

- İlgili kullanıcı grubu için **Hesap ilkeleri** sayfasında belirlenen minimum şifre uzunluğu.
- Önceki şifrelerden birini kullanmayın.
- En az bir büyük harf (A'dan Z'ye) kullanın.
- En az bir rakam (0-9) kullanın.
- En az bir özel karakter kullanın (örneğin: ! \$ # %).

Yönetici (Admin) kullanıcı Configuration Client'ı ilk defa başlattığında, yöneticiden Yönetici (Admin) kullanıcı hesabı için bir şifre belirlemesini isteyen **Şifre ilkesi ihlal edildi** iletişim kutusu görüntülenir. Bu uyarı korumanızı ve şifre ilkesi kurallarına göre Yönetici kullanıcı hesabı için güçlü bir şifre belirlemenizi kesinlikle öneririz.

Configuration Client'ta yeni kullanıcı grupları oluştururken, güçlü parola ilkesi ayarı varsayılan olarak etkindir. İlgili kullanıcı grubunun yeni kullanıcı hesapları için şifre atamazsanız yapılandırmayı etkinleştiremezsiniz. Şifresi atanmayan tüm kullanıcıları gösteren **Şifre ilkesi ihlal edildi** iletişim kutusu görüntülenir.

Yapılandırmayı etkinleştirmek için eksik şifreleri atayın.

Bkz.

- *Hesap ilkeleri sayfası, sayfa 326*
- *Kullanıcı Grubu Özellikleri sayfası, sayfa 313*
- *Kullanıcı Özellikleri sayfası, sayfa 313*
- *Oturum Açma Çifti Özellikleri sayfası, sayfa 315*
- *Kamera İzinleri sayfası, sayfa 315*
- *Kontrol Öncelikleri sayfası, sayfa 316*
- *Kullanıcı Grubu İzinlerini Kopyala iletişim kutusu, sayfa 317*
- *Dekoder izinleri sayfası, sayfa 317*
- *Olaylar ve Alarmlar sayfası, sayfa 318*
- *LDAP Sunucusu Ayarları iletişim kutusu (Ayarlar menüsü), sayfa 112*
- *Kimlik bilgileri sayfası, sayfa 318*
- *Mantıksal Ağaç sayfası, sayfa 319*
- *Operatör Özellikleri sayfası, sayfa 319*
- *Öncelikler sayfası, sayfa 322*
- *Kullanıcı Arabirimi sayfası, sayfa 323*
- *Sunucu Erişim sayfası, sayfa 324*

26.1 Grup veya hesap oluşturma

Ana pencere > **Kullanıcı grupları**

Bir standart kullanıcı grubu, bir Enterprise User Group veya bir Enterprise Account oluşturabilirsiniz.

Kullanıcı grubu izinlerini ihtiyacınıza göre ayarlamak için, yeni bir kullanıcı grubu oluşturmanız ve ayarlarını değiştirmeniz gerekir.

26.1.1 Standart bir kullanıcı grubu oluşturma

Ana pencere > **Kullanıcı grupları**

Standart bir kullanıcı grubu oluşturma:

1. **Kullanıcı grupları** sekmesine tıklayın.
2.  simgesine tıklayın.
Yeni kullanıcı grubu iletişim kutusu görüntülenir.
3. Adı ve bir açıklama yazın.
4. **Tamam**'a tıklayın.
İlgili ağaca yeni bir grup eklenir.
5. Yeni kullanıcı grubuna sağ tıklayın ve **Yeniden Adlandır**'a tıklayın.
6. İstedığınız adı girip ENTER tuşuna basın.

Bkz.

- *Kullanıcı Grubu Özellikleri sayfası, sayfa 313*
- *Operatör Özellikleri sayfası, sayfa 319*
- *Öncelikler sayfası, sayfa 322*
- *Kullanıcı Arabirimi sayfası, sayfa 323*

26.1.2 Enterprise Kullanıcı Grubu Oluşturma

Ana pencere > **Kullanıcı grupları**

Enterprise Management Server'da bir Enterprise System için bir Enterprise User Group oluşturma görevi gerçekleştirin.

Operatör izinlerini yapılandırmak için kullanıcılarıyla birlikte bir Enterprise Kullanıcı Grubu oluşturun. Bu Operatör izinleri Enterprise Management Server'a bağlı bir Operator Client'ta bulunur. Operatör izninin bir örneği, alarm monitörünün kullanıcı arayüzüdür.

Bir Enterprise User Group oluşturmak için:

1. **Enterprise User Groups** sekmesine tıklayın.
Not: Enterprise User Groups sekmesi yalnızca ilgili lisans kullanılabiliriyorsa ve **Cihazlar > Enterprise Sistem > Sunucu Listesi /Adres Defteri**'nde yapılandırılmış bir veya daha fazla Management Server varsa kullanılabilir.
2.  simgesine tıklayın.
Yeni Enterprise User Group iletişim kutusu görüntülenir.
3. Adı ve bir açıklama yazın.
4. **Tamam**'a tıklayın.
Enterprise User Group ilgili ağaca eklenir.
5. Yeni Enterprise grubuna sağ tıklayın ve **Yeniden Adlandır**'a tıklayın.
6. İstedığınız adı girip ENTER tuşuna basın.
7. **Kullanım izinleri** sayfasında, yapılandırılan Management Server bilgisayarları için çalıştırma izinlerini ve sistem erişimini gerektiği gibi yapılandırın.

Bkz.

- *Kullanıcı Grubu Özellikleri sayfası, sayfa 313*
- *Operatör Özellikleri sayfası, sayfa 319*
- *Öncelikler sayfası, sayfa 322*
- *Kullanıcı Arabirimi sayfası, sayfa 323*
- *Sunucu Erişim sayfası, sayfa 324*

26.1.3

Bir Enterprise Hesap Oluşturma

Ana pencere > **Kullanıcı grupları**



Uyarı!

Bir Enterprise Account ekleyebilmeniz için Cihaz Ağacı'nda en az bir cihaz yapılandırılmalıdır.

Management Server'da bir Enterprise Account oluşturma görevi gerçekleştirin. Enterprise System'inizin üyesi olan her Management Server'da bu görevi tekrarlayın.

Bir Enterprise Sistem kullanarak bir Operator Client için cihaz izinlerini yapılandırmak üzere bir Enterprise Hesap oluşturun.

Bir Enterprise Account oluşturmak için:

1. **Enterprise Erişimi** sekmesine tıklayın.
2.  simgesine tıklayın.
Yeni Enterprise Account iletişim kutusu görüntülenir.
3. Adı ve bir açıklama yazın.
4. Tüm yeni oluşturulan kullanıcı hesapları için **Kullanıcı sonraki oturum açma işleminde şifreyi değiştirmelidir** onay kutusu önceden seçilmiştir.
Anahtar ilkesi kurallarına göre anahtarı yazın ve bu anahtarı doğrulayın.
5. **Tamam**'a tıklayın.
İlgili ağaca yeni bir Enterprise Account eklenir.
6. Yeni Enterprise Account'a sağ tıklayıp **Yeniden Adlandır**'a tıklayın.

7. İstedığınız adı girip ENTER tuşuna basın.
8. **Cihaz izinleri** sayfasında, kimlik bilgilerini ve cihaz izinlerini gerektiği gibi yapılandırın.

Bkz.

- *Güçlü şifre ilkesi , sayfa 332*
- *Kimlik bilgileri sayfası, sayfa 318*
- *Mantıksal Ağaç sayfası, sayfa 319*
- *Olaylar ve Alarmlar sayfası, sayfa 318*
- *Kontrol Öncelikleri sayfası, sayfa 316*
- *Kamera İzinleri sayfası, sayfa 315*
- *Dekoder izinleri sayfası, sayfa 317*

26.2

Bir kullanıcı oluşturmak

Ana pencere > **Kullanıcı grupları** > **Kullanıcı grupları** sekmesi
veya

Ana pencere > **Kullanıcı grupları** > **Enterprise User Groups** sekmesi



Mevcut standart bir kullanıcı grubunun veya Enterprise User Group'un yeni bir üyesi olarak bir kullanıcı oluşturun.



Uyarı!

Bir video kod çözücüyü bağlı Bosch IntuiKey klavyesi kullanmak isteyen bir kullanıcının yalnızca rakamlardan oluşan bir kullanıcı adı ve şifresi olmalıdır. Kullanıcı adında en fazla 3 rakam, şifredeyse en fazla 6 rakam bulunabilir.

Kullanıcı oluşturmak için:

1. Bir grup seçip  simgesine tıklayın veya istediğiniz gruba sağ tıklayın ve **Yeni kullanıcı**'ya tıklayın.
Kullanıcı grupları ağacına yeni bir kullanıcı eklenir.
2. Yeni kullanıcıya sağ tıklayıp **Yeniden Adlandır**'a tıklayın.
3. İsteddiğiniz adı girip ENTER tuşuna basın.
4. **Kullanıcı Özellikleri** sayfasında, kullanıcı adını ve bir açıklama yazın.
5. **Kullanıcı sonraki oturum açma işleminde şifreyi değiştirmelidir** onay kutusu tüm yeni oluşturulan kullanıcı hesapları için önceden seçilmiştir.
Şifre ilkesi kurallarına göre şifreyi yazın ve bu şifreyi onaylayın.
6. Ayarları uygulamak için **Uygula**'ya tıklayın.
7. Şifreyi etkinleştirmek için  simgesine tıklayın.
8. Yapılandırmayı etkinleştirmek için  simgesine tıklayın.

Not: Yeni bir kullanıcı ekledikten sonra, her zaman yapılandırmayı etkinleştirmeniz gerekir.

Bkz.

- *Kullanıcı Özellikleri sayfası, sayfa 313*
- *Güçlü şifre ilkesi , sayfa 332*
- *Kullanıcı grupları sayfası, sayfa 311*

26.3

Bir çift kullanıcı erişim grubunun oluşturulması

Ana pencere > **Kullanıcı grupları** > **Kullanıcı grupları** sekmesi
veya

Ana pencere > **Kullanıcı grupları** > **Enterprise User Groups** sekmesi

Standart kullanıcı grubu veya bir Enterprise User Group için çift kimlik denetimi oluşturabilirsiniz.

Enterprise Erişimi için çift kimlik denetimi kullanılamaz.

İki kullanıcı grubu seçin. Bu grupların üyeleri, yeni çift kimlik denetimi grubunun üyeleridir.

Bir çift kimlik denetimi grubu oluşturmak için:

1.  simgesine tıklayın.
Sırasıyla **Yeni ikili yetki grubu** ve **Yeni Enterprise ikili yetki grubu** iletişim kutuları görüntülenir.
2. Ad ve açıklama yazın.
3. **Tamam**'a tıklayın.
İlgili ağaca yeni bir çift kimlik denetimi grubu eklenir.
4. Yeni çift kimlik denetimi grubuna sağ tıklayın ve **Yeniden Adlandır**'a tıklayın.
5. İstedığınız adı girip ENTER tuşuna basın.

Bkz.

- *Çift kimlik denetimi grubuna oturum açma çifti ekleme, sayfa 336*
- *Kullanıcı Grubu Özellikleri sayfası, sayfa 313*
- *Operatör Özellikleri sayfası, sayfa 319*
- *Öncelikler sayfası, sayfa 322*
- *Kullanıcı Arabirimi sayfası, sayfa 323*

26.4

Çift kimlik denetimi grubuna oturum açma çifti ekleme

Ana pencere > **Kullanıcı grupları** > **Kullanıcı grupları** sekmesi >  **Yeni ikili yetki grubu**

Ana pencere > **Kullanıcı grupları** > **Enterprise User Groups** sekmesi >  **Yeni Enterprise ikili yetki grubu**

Çift kimlik denetimi grubuna oturum açma çifti eklemek için:

1. İstedığınız çift kimlik denetimi grubunu seçin ve  simgesine tıklayın veya gruba sağ tıklayıp **Yeni oturum açma çifti**'ne tıklayın.
İlgili iletişim kutusu görüntülenir.
2. Her listeden bir kullanıcı grubu seçin.
İlk kullanıcı grubunun kullanıcıları, oturum açma için ilk iletişim kutusunda oturum açması gereken kullanıcılarıdır, ikinci kullanıcı grubunun kullanıcıları ise oturum açmayı onaylar.
İki listede de aynı grubu seçmek mümkündür.
3. Her grup için, gerekirse **İkili kimlik denetimini zorla**'yı seçin.
Bu onay kutusu seçildiğinde, ilk grubun her kullanıcısı yalnızca ikinci grubun bir kullanıcısıyla birlikte oturum açabilir.
Bu onay kutusunun işareti kaldırıldığında, ilk grubun her kullanıcısı tek başına oturum açabilir ancak yalnızca grubunun erişim haklarına sahiptir.
4. **Tamam**'a tıklayın.
İlgili çift kimlik denetimi grubuna yeni bir oturum açma çifti eklenir.
5. Yeni oturum açma çiftine sağ tıklayın ve **Yeniden Adlandır**'a tıklayın.
6. İstedığınız adı girip ENTER tuşuna basın



Bkz.

- *Bir çift kullanıcı erişim grubunun oluşturulması, sayfa 335*
- *Oturum Açma Çifti Özellikleri sayfası, sayfa 315*

26.5**Yönetici Grubunu Yapılandırma**

Ana pencere > **Kullanıcı grupları** > **Kullanıcı grupları** sekmesi  Yönetici Grubu Yönetici Grubu'na yeni yönetici kullanıcılar eklemenizi, yönetici kullanıcıları yeniden adlandırmanızı ve bunları Yönetici Grubu'ndan kaldırmanızı sağlar.

Yönetici Grubu'na yeni bir yönetici kullanıcı eklemek için:

1.  simgesine veya Yönetici Grubu'na sağ tıklayın ve **Yeni kullanıcı ekle**'ya tıklayın. Yönetici Grubu'na yeni bir kullanıcı eklenir.
2. **Kullanıcı Özellikleri** sayfasında, kullanıcı adını ve bir açıklama yazın.
3. Tüm yeni oluşturulan kullanıcı hesapları için **Kullanıcı sonraki oturum açma işleminde şifreyi değiştirmelidir** onay kutusu önceden seçilmiştir. Şifre ilkesi kurallarına göre şifreyi yazın ve bu şifreyi doğrulayın.
4. Ayarları uygulamak için **Uygula**'ya tıklayın.
5. Şifreyi etkinleştirmek için  simgesine tıklayın.

Bir yönetici kullanıcıyı yeniden adlandırmak için:

1. İstediğiniz yönetici kullanıcıya sağ tıklayın ve **Yeniden Adlandır**'a tıklayın.
2. İstediğiniz adı girip ENTER tuşuna basın.
3. Kullanıcı adı değişikliklerini etkinleştirmek için  simgesine tıklayın.

Bir yönetici kullanıcıyı Yönetici Grubu'ndan kaldırmak için:

- ▶ İstediğiniz yönetici kullanıcıya sağ tıklayın ve **Kaldır**'a tıklayın. Yönetici kullanıcı, Yönetici Grubu'ndan kaldırılır.

Not:

Yalnızca başka yönetici kullanıcılar varsa bir yönetici kullanıcıyı Yönetici Grubu'ndan kaldırabilirsiniz.

Yönetici grubunda tek yönetici kullanıcı varsa bu kullanıcı kaldırılamaz.

Bkz.

- *Kullanıcı grupları sayfası, sayfa 311*
- *Kullanıcı Özellikleri sayfası, sayfa 313*
- *Güçlü şifre ilkesi, sayfa 332*

26.6**İlişkili bir LDAP grubunu seçme**

Ana pencere > **Kullanıcı grupları** > **Kullanıcı grupları** sekmesi >  > **Kullanım izinleri** sekmesi > **Kullanıcı grubu özellikleri** sekmesi veya

Ana pencere > **Kullanıcı grupları** > **Enterprise User Groups** sekmesi >  > **Kullanım izinleri** sekmesi > **Enterprise User Group özellikleri** sekmesi

LDAP gruplarını standart kullanıcı gruplarında veya Enterprise User Groups'da yapılandırabilirsiniz.

İlişkili bir LDAP grubunu seçmek için:

1. **Gruplarda ara** düğmesine tıklayın.
2. **İlişkili LDAP grubu** listesinden ilgili LDAP grubunu seçin.

Çeşitli alanlar hakkında ayrıntılı bilgi edinmek için, aşağıdaki ilgili uygulama penceresinin altındaki bağlantıyı tıklattın.

Bkz.

- *LDAP Sunucusu Ayarları iletişim kutusu (Ayarlar menüsü), sayfa 112*
- *Kullanıcı Grubu Özellikleri sayfası, sayfa 313*

26.7

Kullanıcı oturum açma izninin planlanması

Ana pencere > **Kullanıcı grupları** > **Kullanıcı grupları** sekmesi >  > **Kullanım izinleri** sekmesi > **Kullanıcı grubu özellikleri** sekmesi
veya

Ana pencere > **Kullanıcı grupları** > **Enterprise User Groups** sekmesi >  > **Kullanım izinleri** sekmesi > **Enterprise User Group özellikleri** sekmesi

Bir Kullanıcı grubunun veya Enterprise User Groupnun üyelerini, kendi bilgisayarlarına sadece belirlenen zaman aralıklarında oturum açmak üzere kısıtlayabilirsiniz.

Bu ayarları varsayılan bir kullanıcı grubu için değiştiremezsiniz.

Oturum açma takvimi oluşturmak için:

1. **Kullanıcı grubu özellikleri** sekmesini tıklayın.
2. **Oturum açma programı** listesinden bir takvim seçin.

26.8

Kullanım izinlerini ayarlama

Ana pencere > **Kullanıcı grupları** > **Kullanıcı grupları** sekmesi >  > **Kullanım izinleri** sekmesi > **Kullanıcı grubu özellikleri** sekmesi
veya

Ana pencere > **Kullanıcı grupları** > **Enterprise User Groups** sekmesi >  > **Kullanım izinleri** sekmesi > **Enterprise User Group özellikleri** sekmesi

- Günlük Kayıt Defteri erişimi veya arayüz ayarları gibi kullanım izinlerini ayarlayabilirsiniz.
- Bu ayarları varsayılan bir kullanıcı grubu için değiştiremezsiniz.
- Kullanım izinlerini standart kullanıcı grupları veya Enterprise Kullanıcı Grupları olarak yapılandırabilirsiniz.

Çeşitli alanlar hakkında ayrıntılı bilgi edinmek için, ilgili uygulama penceresinin Çevrimiçi Yardımına göz atın.

Çeşitli alanlar hakkında ayrıntılı bilgi edinmek için, aşağıdaki ilgili uygulama penceresinin altındaki bağlantıyı tıklattın.

Bkz.

- *Kullanıcı Grubu Özellikleri sayfası, sayfa 313*
- *Operatör Özellikleri sayfası, sayfa 319*
- *Öncelikler sayfası, sayfa 322*
- *Kullanıcı Arabirimi sayfası, sayfa 323*

- *Sunucu Erişim sayfası, sayfa 324*

26.9 Cihaz izinlerini yapılandırma

Ana pencere > **Kullanıcı grupları** > **Kullanıcı grupları** sekmesi > **Cihaz izinleri** > sekmesi veya

Ana pencere > **Kullanıcı grupları** > **Enterprise Erişimi** sekmesi > **Cihaz izinleri** > sekmesi Mantıksal Ağaç'ın tüm cihazları için izinleri birbirinden bağımsız olarak ayarlayabilirsiniz. İzin verilen cihazları bu kullanıcı grubu için izin verilmeyen bir klasöre taşıdıktan sonra, cihazlarına erişim sağlamak için klasör izinlerini ayarlamanız gerekir.

- Bu ayarları varsayılan bir kullanıcı grubu için değiştiremezsiniz.
- Cihaz izinlerini standart kullanıcı gruplarında veya Enterprise Hesaplarında yapılandırın.

Çeşitli alanlar hakkında ayrıntılı bilgi edinmek için, ilgili uygulama penceresinin Çevrimiçi Yardımına göz atın.

Çeşitli alanlar hakkında ayrıntılı bilgi edinmek için, aşağıdaki ilgili uygulama penceresinin altındaki bağlantıyı tıkklatın.

Bkz.

- *Mantıksal Ağaç sayfası, sayfa 319*
- *Olaylar ve Alarmlar sayfası, sayfa 318*
- *Kontrol Öncelikleri sayfası, sayfa 316*
- *Kamera İzinleri sayfası, sayfa 315*
- *Dekoder izinleri sayfası, sayfa 317*

26.10 Çeşitli önceliklerin konfigüre edilmesi

Ana pencere > **Kullanıcı grupları** > **Kullanıcı grupları** sekmesi veya

Ana pencere > **Kullanıcı grupları** > **Enterprise User Groups** sekmesi veya

Ana pencere > **Kullanıcı grupları** > **Enterprise Erişimi** sekmesi

Aşağıdaki öncelikleri yapılandırabilirsiniz:

- Standart kullanıcı grupları ve **Enterprise User Groups** için: Canlı İzleme Modu veya Kayıttan İzleme Modu için alarm önceliklerini ayarlayabilirsiniz.
- Standart kullanıcı grupları ve **Enterprise Erişimi** için: PTZ kontrollerini ve Bosch Allegiant trunk video hatlarını almak için öncelikleri ayarlayabilirsiniz. PTZ kilitleme için bir zaman aralığı ayarlayabilirsiniz, ör. yüksek önceliğe sahip bir kullanıcı düşük önceliğe sahip bir kullanıcıdan kamera kontrolünü devralabilir ve bu zaman aralığı boyunca onu kilitlet.

Canlı ve kayıttan izleme önceliklerini ayarlamak için:

1. Standart bir kullanıcı grubunu veya bir Enterprise User Group seçin.
2. **Kullanım izinleri** seçeneğini tıklayın.
3. **Öncelikler** sekmesini tıklayın.
4. **Otomatik açılır pencere davranışı** alanında, kaydırma çubuklarını gerektiği gibi hareket ettirin.

PTZ ve Bosch Allegiant trunk video hatlarının önceliklerini ayarlamak için:

1. Standart bir kullanıcı grubunu veya bir Enterprise Account seçin.
2. **Cihaz izinleri** sekmesini tıklayın.
3. **Kontrol öncelikleri** sekmesini tıklayın.
4. **Kontrol öncelikleri** alanında, kaydırma çubuklarını gerektiği gibi hareket ettirin.
5. **Minimum zaman aşımı süresi** listesinden, gerekli girişi seçin.

Bkz.

- *Kontrol Öncelikleri sayfası, sayfa 316*
- *Öncelikler sayfası, sayfa 322*

26.11**Kullanıcı grubu izinlerinin kopyalanması**

Ana pencere > **Kullanıcı grupları** > **Kullanıcı grupları** sekmesi
veya

Ana pencere > **Kullanıcı grupları** > **Enterprise User Groups** sekmesi
veya

Ana pencere > **Kullanıcı grupları** > **Enterprise Erişimi** sekmesi

Bir grubun veya hesabın önceliklerini bir diğerine kopyalayabilirsiniz. En az 2 grubu veya hesabı önceden ayarlamış olmanız gerekir.

İzinleri kopyalamak için:

1. Kullanıcı Grupları ağacında bir grubu veya hesabı seçin.



2.  seçeneğine tıklayın.

Kullanıcı grubu İzinlerini Kopyala iletişim kutusu görüntülenir.

3. Uygun izinleri ve uygun hedef grubu veya hesabı seçin.
4. **Tamam**'e tıklayın. Bu grubun grup izinleri diğer gruba veya hesaba kopyalanır. İletişim kutusu kapanır.

27

Video tabanlı yangın alarm algılama ayarı

Video tabanlı yangın alarmı ayarı için aşağıdaki adımları takip edin:

1. Yangın algılama kameranızdaki yangın algılamayı yapılandırın.
Bu yapılandırma için kameranın web sayfasını kullanın.
Yangın algılama kamerası hakkında daha ayrıntılı bilgi için bkz.
– *Yangın algılama kamerasının yapılandırılması, sayfa 341*
2. Bu yangın algılama kamerasını sisteme ekleyin. Yangın algılama kamerasını VRM havuzuna yalnızca canlı video kodlayıcı veya yerel veri depolama video kodlayıcısı olarak ekleyebilirsiniz.
Kamera ekleme ile ilgili ayrıntılı bilgi için bkz.
– *Bir VRM havuzuna video kodlayıcı ekleme, sayfa 209*
– *Sadece canlı izlenecek video kodlayıcı ekleme, sayfa 209*
– *Yerel veri depolamalı video kodlayıcısı ekleme, sayfa 209*
3. Bu kamera için bir yangın olayı yapılandırın.
– *Bir yangın olayının yapılandırılması, sayfa 343*
4. Yangın olayı için alarmı yapılandırın.
– *Yangın alarmının yapılandırılması, sayfa 344*

Bkz.

- *Bir VRM havuzuna video kodlayıcı ekleme, sayfa 342*
- *Sadece canlı izlenecek video kodlayıcı ekleme, sayfa 209*
- *Yerel veri depolamalı video kodlayıcısı ekleme, sayfa 209*
- *Bir yangın olayının yapılandırılması, sayfa 343*
- *Yangın alarmının yapılandırılması, sayfa 344*

27.1

Yangın algılama kamerasının yapılandırılması



Video tabanlı yangın alarmı yapılandırması için ilk olarak yangın algılama kamerasındaki yangın algılamayı yapılandırmalısınız.

Ayrıntılar için yangın algılama kamerası Kullanma Kılavuzuna başvurun.

Yapılandırmak için:

1. Cihaz simgesini sağ tıklayın ve **Web sayfasını tarayıcıda göster** ögesine tıklayın.
2. **AYARLAR** ögesine tıklayın.
3. Gezinme panelde, **Alarm** ögesini açın ve ögesine tıklayın.
4. İstenilen ayarları uygulayın.

27.2**Bir VRM havuzuna video kodlayıcı ekleme**

Video kodlayıcıları bir VRM havuzuna eklemek için bkz. *Tarama aracılığıyla Video Kodlayıcı ekleme, sayfa 172.*

Bkz.

- *Cihaz ekleme, sayfa 120*

27.3**Tarama aracılığıyla Video Kodlayıcı ekleme****Tarama yoluyla video kodlayıcı eklemek için:**

1.  simgesine sağ tıklayıp **Video Kodlayıcıları Tara**'ya tıklayın. **BVMS Scan Wizard** iletişim kutusu görüntülenir.
2. Gerekli video kodlayıcılar ile istediğiniz VRM havuzunu seçin ve video kodlayıcıları VRM havuzuna atamak için **Ata**'ya tıklayın.
3. **İleri >>** ögesine tıklayın. Sihirbazın **Cihazlarda Kimlik Denetimi Yap** iletişim kutusu görüntülenir.
4. Şifreyle korunan her cihazın şifresini yazın. Birkaç saniye boyunca şifre alanına başka karakter yazmadığınızda veya şifre alanının dışına tıkladığınızda şifre kontrolü otomatik olarak yapılır. Tüm cihazların şifreleri aynıysa bu şifreyi ilk **Şifre** alanına girebilirsiniz. Ardından bu alana sağ tıklayıp **Hücreyi sütuna kopyala** ögesine tıklayın.

Durum sütununda, sorunsuz gerçekleşen oturum açma işlemleri  simgesiyle gösterilir.

Sorun yaşanan oturum açma işlemleri ise  ile belirtilir.

5. **Bitir**'e tıklayın. Cihaz, Cihaz Ağacına eklenir.

 simgesi, ilgilenmeniz gereken bir hatayı belirtir. Özel hatayla ilgili daha fazla bilgi için araç ipucunu kontrol edin.

27.4**Tarama yoluyla yalnızca anlı cihazlar ekleme****Tarama yoluyla yalnızca Bosch cihazları eklemek için:**

1.  simgesine sağ tıklayıp **Sadece Canlı Video Kodlayıcılarını Tara**'a tıklayın. **BVMS Scan Wizard** iletişim kutusu görüntülenir.
2. Eklemek istediğiniz cihazlar için istediğiniz onay kutularını seçin.
3. **İleri >>** ögesine tıklayın. Sihirbazın **Cihazlarda Kimlik Denetimi Yap** iletişim kutusu görüntülenir.
4. Şifreyle korunan her cihazın şifresini yazın. Birkaç saniye boyunca şifre alanına başka karakter yazmadığınızda veya şifre alanının dışına tıkladığınızda şifre kontrolü otomatik olarak yapılır.

Tüm cihazların şifreleri aynıysa bu şifreyi ilk **Şifre** alanına girebilirsiniz. Ardından bu alana sağ tıklayıp **Hücreyi sütuna kopyala** ögesini tıklayın.

Durum sütununda, sorunsuz gerçekleşen oturum açma işlemleri  simgesiyle gösterilir.

Sorun yaşanan oturum açma işlemleri ise  ile belirtilir.



5. **Bitir**'e tıklayın.

Cihaz, Cihaz Ağacına eklenir.

 simgesi, ilgilenmeniz gereken bir hatayı belirtir. Özel hatayla ilgili daha fazla bilgi için araç ipucunu kontrol edin.

27.5

Tarama yoluyla yerel veri depolama alanı video kodlayıcıları ekleme

Ana pencere > **Cihazlar** >  ögesini genişletin >  Yerel veri depolama özelliği olan video kodlayıcılar eklemenizi ve ayarlarını yapmanızı mümkün kılar.

Tarama yoluyla yerel veri depolama alanı video kodlayıcıları eklemek için:

1. Cihaz Ağacında  simgesine sağ tıklayın ve **Yerel Veri Depolamalı Video Kodlayıcıları Tara**'ya tıklayın.
BVMS Scan Wizard iletişim kutusu görüntülenir.
2. Eklemek istediğiniz cihazlar için istediğiniz onay kutularını seçin.
3. **İleri >>** ögesine tıklayın.
Sihirbazın **Cihazlarda Kimlik Denetimi Yap** iletişim kutusu görüntülenir.
4. Şifreyle korunan her cihazın şifresini yazın.
Birkaç saniye boyunca şifre alanına başka karakter yazmadığınızda veya şifre alanının dışına tıkladığınızda şifre kontrolü otomatik olarak yapılır.
Tüm cihazların şifreleri aynıysa bu şifreyi ilk **Şifre** alanına girebilirsiniz. Ardından bu alana sağ tıklayıp **Hücreyi sütuna kopyala** ögesini tıklayın.

Durum sütununda, sorunsuz gerçekleşen oturum açma işlemleri  simgesiyle gösterilir.

Sorun yaşanan oturum açma işlemleri ise  ile belirtilir.

5. **Bitir**'e tıklayın.

Cihaz, Cihaz Ağacına eklenir.

27.6

Bir yangın olayının yapılandırılması

Ana pencere >  **Olaylar**
Yapılandırmak için:

1. Ağaçtan **Video Kodlayıcılar/Video Kod Çözücüler > Kamera > Yangın veya Duman Durumu > Yangın veya Duman algılandı** ögesini seçin.
İlgili Olay Yapılandırma Tablosu görüntülenecektir.

2. **Alarmı tetikle - Takvim** sütununda, bir hücreye tıklayın ve uygun çizelgeyi seçin. Çizelgealarmın ne zaman tetikleneceğini belirler.
Takvimler sayfasında yapılandırıdığınızKayıt Takvimlerinden veya Görev Takvimlerinden birini seçin.
 3. Gerekli ayarları yapın.
- Not:** Diğer kullanılabilir yangın olayları için aynı prosedürü kullanabilirsiniz.

27.7

Yangın alarmının yapılandırılması

Ana pencere > **Alarmlar**

Yapılandırmak için:

1. Ağaçta, **Video Kodlayıcılar/Video Kod Çözücüler > Kamera > Yangın veya Duman Durumu > Yangın veya Duman algılandı** ögesini seçin.
İlgili Alarm Yapılandırma Tablosu görüntülenir.
2. Gerekli ayarları yapın.

28

VIDEOJET 7000 connect'e baęlı MIC IP 7000'in yapılandırılması

VIDEOJET 7000 connect'e baęlı MIC IP 7000 alıřtırmak iin, ařaęıdaki yapılandırma ayarlarını gerekleřtirmeniz gerekir.

BVMS'ye bir MIC IP kamera eklemeyen nce ařaęıdaki grevleri yerine getirin:

1. MIC IP 7000 kamerayı ve VIDEOJET 7000 connect cihazını her bir cihazın Web sitesinden varsayılan ayarlarına sıfırlayın.
2. MIC IP 7000 kamerayı **MIC IP Starlight 7000 HD-VJC-7000** eřidi olarak ayarlayın.
3. MIC IP 7000 kamerasını yapılandırın ve VIDEOJET 7000 connect cihazlarıyla birlikte verilen belgelere gre cihazı baęlayın.
4. ANR'yi kullanmak istiyorsanız VIDEOJET 7000 connect cihazı iin ANR Kurulum Yardımcı programını uygulayın.

VIDEOJET 7000 connect cihazıyla aynı aęın yesi olan bir bilgisayarda bu grevi gerekleřtirin.

VIDEOJET 7000 connect cihazı iin rn kataloęu sayfasındaki ANR Kurulum Yardımcı programını bulabilirsiniz.

BVMS'de MIC IP 7000 kamerasını eklemek ve yapılandırmak iin bu prosedr gerekleřtirin:

1. Cihaz Aęacı'nda yalnızca IP 7000 kamerasını ekleyin.
VIDEOJET 7000 connect cihazını BVMS'ye ekleyemezsiniz.
2. Eklenen kamerayı saę tıklatın ve **Video Kodlayıcıyı Dzenle** ęesine tıklayın.
Video Kodlayıcıyı Dzenle iletiřim kutusu grntlenir.
Cihaz zellikleri yukarıdaki deęiřken yapılandırmalara gre otomatik olarak alınır.
3. Gerekirse **Kameralar ve kayıt** sayfasında ANR'yi yapılandırın.

29

Sorun giderme

Bu bölüm, BVMS Configuration Client kullanırken meydana gelen bilinen sorunların nasıl giderileceği hakkında bilgiler içerir.

Kurulum sırasında karşılaşılan sorunlar

Sorun	Neden	Çözüm
Kurulumda yanlış karakterler görüntüleniyor.	Windows dil ayarları doğru değildir.	<i>İstenen dilin Windows'ta konfigüre edilmesi, sayfa 347</i>
Kurulum, OPC Sunucusunun yüklenemediğini bildiren bir mesajla duruyor.	OPC Sunucusu dosyalarının üzerine yazılamaz.	OPC Core Components Redistributable'u kaldırın ve BVMS Kurulumunu yeniden başlatın.
Yazılım, Kurulum çalıştırılarak kaldırılamaz.		Control Panel'ni çalıştırın > Add/Remove Programs ve BVMS'i kaldırın.

Uygulama başlatıldıktan hemen sonra meydana gelen sorunlar

Sorun	Neden	Çözüm
BVMS yanlış dil görüntülüyor.	Windows istenen dile ayarlanmamış.	<i>Configuration Client dilinin konfigüre edilmesi, sayfa 70 veya Operator Client dilinin konfigüre edilmesi, sayfa 70</i>
Operator Client oturum açma iletişim kutusu yanlış dili gösteriyor.	Operator Client dilini Configuration Client içinden değiştirmiş olsanız bile, Operator Client oturum açma iletişim kutusunun dili Windows diline bağlıdır.	<i>İstenen dilin Windows'ta konfigüre edilmesi, sayfa 347</i>

Ekran diliyle ilgili ayarlar

Sorun	Neden	Çözüm
Configuration Client veya Operator Client ortamındaki bazı ekran metinleri yabancı bir dilde, genellikle İngilizcedir.	Management Server kurulu olan bilgisayarın işletim sistemi dili çoğunlukla İngilizcedir. Bu nedenle, bu bilgisayarda BVMS veritabanı oluşturulduğunda, çoğu ekran metni İngilizce olarak oluşturulur. Operator Client bilgisayarının Windows dili ne olursa olsun, bunlar değişmeden kalır. Bu tip dil uyumsuzluklarını önlemek için bilgisayara, istediğiniz	Bunu değiştirmeyin.

Sorun	Neden	Çözüm
	Windows arayüz diliyle Management Server yazılımı yükleyin.	

Bosch IntuiKey klavye sorunları

Sorun	Neden	Çözüm
Bosch IntuiKey klavyesi bir alarm tetikliyor ve yazılım tuşu ekranı Off Line görüntülüyor.	İş istasyonu ile bağlantı kayıp. Kablo hasarlıdır veya çıkmıştır ya da iş istasyonu sıfırlanmıştır.	<i>Bosch IntuiKey klavyesine bağlantıyı tekrar kurma, sayfa 348</i>

Ses kartınızın kayıt arayüzündeki ayarlarla ilgili sorunlar

Sorun	Sebebe	Çözüm
Intercom işlevi için mikrofon kullanıldığında geri beslemeler gerçekleşir.	Ses kartınızın kayıt ayarları arayüzünde mikrofon seçili olmalıdır, stereo mix (veya başka bir seçenek) değil. Operator Client, başlatma sırasında ayarlama dosyasını kontrol eder ve kayıt arayüzündeki ayarları bu dosyaya göre değiştirir. Bu ayarlama dosyası, sistem ayarlamalarınızla uyumlu olmayabilecek varsayılan bir değer içerir. Bu ayar, her Operator Client başlatması sırasında geri yüklenir.	Operator Client ayarlama dosyasındaki ayarı mikrofon olarak değiştirin.

Configuration Client uygulamasının çökmesi

Sorun	Neden	Çözüm
Configuration Client çöküyor.	Allegiant dosyasında, Bosch Video Management System'a bağlı olmayan çok sayıda kamera ayarlanmışsa bu sayıyı azaltabilirsiniz. Bu gereksiz sistem yükünü engeller.	<i>Bkz. Allegiant kamera sayısının azaltılması, sayfa 348.</i>

29.1

İstenen dilin Windows'ta konfigüre edilmesi

BVMS kurulumu için ekran dilini değiştirmek istiyorsanız Windows diline geçmeniz gerekir. Dil ayarlarının etkinleştirilmesi için aşağıdaki adımlar uygulandıktan sonra bilgisayar yeniden başlatılmalıdır.

İstenilen dili ayarlamak için:

- Başlat** menüsünü tıklayın, **Denetim Masası** ögesini tıklayın ve ardından **Bölge ve Dil Seçenekleri** ögesini çift tıklayın.
- Gelişmiş** sekmesindeki **Unicode olmayan programların dili** bölümünden istediğiniz dili seçin.

3. **Tamam**'ı tıklayın.
4. Sonraki mesaj kutularının her birinde **Evet**'i tıklayın.
Bilgisayarınız yeniden başlatılır.

29.2 Bosch IntuiKey klavyesine bağlantıyı tekrar kurma

1. Kabloyu tekrar takın veya iş istasyonu çevrimiçi olana kadar bekleyin.
Off Line mesajı kaybolur.
2. BVMS girmek için Terminal yazılım tuşuna basın.

29.3 Allegiant kamera sayısının azaltılması

Allegiant dosyasını düzenlemek için Allegiant Master Control Software'e ihtiyacınız vardır.

Allegiant kamera sayısının azaltılması:

1. Master Control Software uygulamasını başlatın.
2. Allegiant dosyasını açın.
3. Camera sekmesine tıklayın.
4. Gerekli olmayan kameraları işaretleyin.
5. Edit menüsünde Delete'e tıklayın.
6. Dosyayı kaydedin. Dosya boyutu değişmez.
7. Gerekli olmayan monitörler için son adımı tekrarlayın. Monitors sekmesine tıklayın.
8. Bu dosyayı Bosch Video Management System'a aktarın (bkz. *Cihaz ekleme, sayfa 120*).

29.4 Kullanılan portlar

Bu bölümde, bir LAN'da açık olması gereken tüm BVMS bileşenlerine ait portlar gösterilmektedir. Bu portları İnternete açmayın! İnternet üzerinden işlem yapmak için VPN gibi güvenli bağlantılar kullanın.

Her tablo, sunucunun kurulu olduğu bilgisayarda veya donanıma bağlı yönlendirici/3. seviye ağ anahtarlama üzerinde açık olması gereken yerel portları listeler.

Windows Güvenlik Duvarı'nda, her açık port için bir Gelen Kuralı ayarlayın.

Tüm BVMS yazılım uygulamaları için tüm giden bağlantılara izin verin.

Management Server / Enterprise Management Server portları

Sunucu (Dinleyici)	Protokol	Gelen portları	İstemci (İsteyen)	Açıklama
Management Server	UDP	123	Video Kodlayıcı	TimeServer NTP
Management Server	TCP	5322	Operator Client,	SSH bağlantısı
Management Server	TCP	5389	ONVIF cihazı	ONVIF proxy, olay bildirim
Management Server	TCP	5390	Operator Client, Configuration Client	.NET Uzaktan İletişimi
Management Server	TCP	5391	Operator Client, Configuration Client, NVR istemcileri	Tüm NVR hizmetleri için uzaktan iletişim portu
Management Server	TCP	5392	Operator Client, Configuration Client, Mobile Video Service, BVMS SDK Uygulaması	WCF, gateway.push.apple.com

Sunucu (Dinleyici)	Protokol	Gelen portları	İstemci (İsteyen)	Açıklama
Management Server	TCP	5393	Operator Client, VRM, MVS	Data-Access-Service
Management Server	TCP	5394	Operator Client	Operator Client uzaktan iletişim portu
Management Server	TCP	5395	Configuration Client, Operator Client	Kullanıcı tercihleri, Dosya aktarımı
Management Server	TCP	5396	Configuration Client, WCF istemcileri	Mex Giriş noktası (normalde kapalı)
Management Server	TCP	5397	NoTouchDeployment için Operator Client	NoTouchDeployment portu
Management Server	TCP	5398	Yapılandırma API istemcisi	AKKA.Net bileşeni ve CS arasındaki dahili iletişim
Management Server	UDP	12544	SNMP istemcisi	BVMS SNMP alma portu
Management Server	TCP	162	SNMP	
Management Server	TCP	5389 - 5396	BVMS portları	
Management Server	TCP, UDP	135	BRS DCOM	BRS
Management Server	TCP	808	BRS WebService (DIBOS)	WCF kullanılırken Merkezi Sunucu bu portta Dibos'a bağlıdır
Management Server	TCP	1756 / 1757	RCP	İkincil VRM için 1757

Ek merkezi parçalar

Sunucu (Dinleyici)	Protokol	Gelen portları	İstemci (İsteyen)	Açıklama
Configuration Client	UDP	1024 - 65535	Video kodlayıcı, VRM	Video Akışı
Yapılandırma API'si	TCP	5399	REST API istemcisi	Yapılandırma API'si
Management Server	TCP	5443	PID	PID bağlantısı, HTTPS aracılığıyla erişim
İş istasyonu izleme	TCP	5370	Operator Client, Management Server	
İş istasyonu izleme	TCP	5371	GRPC hizmeti	

Video Recording Manager portları

Sunucu (Dinleyici)	Protokol	Gelen portları	İstemci (İsteyen)	Açıklama
VRM	TCP	554 / 555	RTSP istemcisi	Birincil/ikincil RTSP video akışını al
VRM	TCP	40023	Telnet istemcisi	Telnet (sadece VRM 4.x'den yerel ana bilgisayar)
VRM	TCP	40080 / 40081	VRM istemcisi	HTTP port vj_generic.dll
VRM	TCP	41080 / 41081	VRM istemcisi	HTTP vj_generic.dll (yalnızca yerel ana bilgisayar)
VRM	TCP	1756 / 1757	Management Server, Configuration Client	RCP+, (ikincil VRM RCP+ istemci için 1757)
VRM	UDP	1757	Management Server, Operator Client	Hedef Yayını Tara
VRM	UDP	1758	Management Server, Configuration Client	Tarama Yanıtı
VRM	UDP	1759	Management Server, Configuration Client	Ağ keşfi, Hedef Çoklu Yayını Tara
VRM	UDP	1760		
VRM	UDP	1800 / 1900	Management Server, Operator Client	Hedef Çoklu Yayını Tara
VRM	TCP	80	Operator Client	http aracılığıyla birincil VRM kayıttan izlemesi
VRM	TCP	443	Operator Client	https aracılığıyla birincil VRM kayıttan izlemesi
VRM	TCP	81	Operator Client	http aracılığıyla ikincil VRM kayıttan izlemesi
VRM	TCP	444	Operator Client	https aracılığıyla ikincil VRM kayıttan izlemesi

Bosch Video Streaming Gateway portları

Sunucu (Dinleyici)	Protokol	Gelen portları	İstemci (İsteyen)	Açıklama
Bosch Video Streaming Gateway	TCP	8080 - 8086	VRM, Management Server, Configuration Client, Operator Client	HTTP

Sunucu (Dinleyici)	Protokol	Gelen portları	İstemci (İsteyen)	Açıklama
Bosch Video Streaming Gateway	TCP	8443 - 8449	VRM, Management Server, Configuration Client, Operator Client	HTTPS
Bosch Video Streaming Gateway	TCP	8756 - 8762	VRM, Management Server, Configuration Client	RCP +
Bosch Video Streaming Gateway	TCP	8443-8449	VRM, Management Server, Configuration Client, Operator Client	HTTPS
Bosch Video Streaming Gateway	UDP	1757	VRM istemcisi	Hedef Yayını Tara
Bosch Video Streaming Gateway	UDP	1758	VRM istemcisi	Tarama Yanıtı
Bosch Video Streaming Gateway	UDP	1759	VRM istemcisi	Ağ keşfi, Hedef Çoklu Yayını Tara
Bosch Video Streaming Gateway	UDP	1800, 1900	VRM Configuration Client	Ağ keşfi, Hedef Çoklu Yayını Tara
Bosch Video Streaming Gateway	UDP	1064-65535	Video kodlayıcı, VRM	Video akışı

Mobile Video Service portları

Sunucu (Dinleyici)	Protokol	Gelen portları	İstemci (İsteyen)	Açıklama
Mobile Video Service	TCP	80	Management Server, Operator Client, Configuration Client, HTML İstemcisi, Mobil Uygulamalar	HTTP aracılığıyla birincil VRM kayıttan izlemesi
Mobile Video Service	TCP	443	Management Server, Operator Client, Configuration Client, HTML İstemcisi, Mobil Uygulamalar	HTTPS aracılığıyla birincil VRM kayıttan izlemesi
Mobile Video Service	TCP	2195	Apple Push Notification	Mac iOS
Mobile Video Service	UDP	1064-65535	Video kodlayıcı, VRM	Video akışı
Mobile Video Service çapraz kodlayıcısı	TCP	5382	Mobile Video Service mobil sağlayıcısı	Medya akışı

Sunucu (Dinleyici)	Protokol	Gelen portları	İstemci (İsteyen)	Açıklama
Mobile Video Service BVMS sağlayıcısı	TCP	5383	Operator Client	Medya akışı
Mobile Video Service BVMS sağlayıcısı	TCP	5384	HTML istemcisi, mobil uygulamalar	Medya akışı
Mobile Video Service çapraz kodlayıcısı	TCP	5385	Mobile Video Service mobil sağlayıcısı	Medya akışı

iSCSI Veri Depolama Sistemi portları

Bu cihaza ilişkin bağlı yönlendiricide port yönlendirmeyi ayarlayın.

Sunucu (Dinleyici)	Protokol	Gelen portları	İstemci (İsteyen)	Açıklama
iSCSI veri depolama sistemi	TCP	3260	Video kodlayıcı, VRM, Configuration Client, Operator Client	iSCSI veri depolama sistemi

DVR portları

Bu cihaza ilişkin bağlı yönlendiricide port yönlendirmeyi ayarlayın.

Sunucu (Dinleyici)	Protokol	Gelen portları	İstemci (İsteyen)	Açıklama
DVR	TCP	80	Management Server, Configuration Client, Operator Client	HTTP aracılığıyla erişim
DVR	TCP	443	Management Server, Configuration Client, Operator Client	HTTPS aracılığıyla erişim

ONVIF kamera/kamera/video kodlayıcı portları

Bu cihaza ilişkin bağlı yönlendiricide port yönlendirmeyi ayarlayın.

Sunucu (Dinleyici)	Protokol	Gelen portları	İstemci (İsteyen)	Açıklama
Video Kodlayıcı	TCP	80	Management Server, VSG, Configuration Client, Operator Client	HTTP aracılığıyla erişim
Video Kodlayıcı	TCP	443	Management Server, VSG, Configuration Client, Operator Client	HTTPS aracılığıyla erişim
Video Kodlayıcı	UDP	123	Management Server, VRM	SNTP
Video Kodlayıcı	UDP	161	Management Server, VRM	SNMP
Video Kodlayıcı	TCP	554	Operator Client, BVMS SDK uygulaması, VSG	RTSP video akışı

Sunucu (Dinleyici)	Protokol	Gelen portları	İstemci (İsteyen)	Açıklama
Video Kodlayıcı	TCP	3260	Video kodlayıcı (giden)	iSCSI kaydı
Video Kodlayıcı	TCP	1756	Video Kod Çözücü, Management Server, Operator Client	Bosch kameralar için giden bağlantı
Video Kodlayıcı	UDP	1757	Video Kod Çözücü, Management Server, Operator Client	Hedef Tarama Yayını
Video Kodlayıcı	UDP	1758	Video Kod Çözücü, Management Server, Operator Client	Tarama Yanıtı
Video Kodlayıcı	UDP	1800	Video Kod Çözücü, Management Server, Operator Client	Ağ keşfi, Hedef Çoklu Yayını Tara
Video Kodlayıcı	UDP	1900		SSDP (isteğe bağlı video kodlayıcı portu)
Video Kodlayıcı	UDP	21		FTP (isteğe bağlı video kodlayıcı portu)
Video Kodlayıcı	UDP	3702		UPNP (isteğe bağlı video kodlayıcı portu)
Video Kodlayıcı	UDP	9554		SRTSP (isteğe bağlı video kodlayıcı portu)
Video Kodlayıcı	UDP	15344 / 15345		RTSP gönderme (isteğe bağlı video kodlayıcı portu)

BVMS video kod çözücü bağlantı noktaları

Bu cihaza ilişkin bağlı yönlendiricide port yönlendirmeyi ayarlayın.

Sunucu (Dinleyici)	Protokol	Gelen portları	İstemci (İsteyen)	Açıklama
Video kod çözücü	TCP	1756	Management Server, Operator Client, Configuration Client, BVMS SDK Uygulaması	Bosch kameralar için giden bağlantı
Video kod çözücü	UDP	1757	Management Server, Operator Client	Hedef Yayını Tara
Video kod çözücü	UDP	1758	Management Server, Operator Client	Tarama Yanıtı
Video kod çözücü	UDP	1800	Management Server, Operator Client	Ağ keşfi, Hedef Çoklu Yayını Tara
Video kod çözücü	TCP	80	Operator Client	HTTP aracılığıyla erişim

Sunucu (Dinleyici)	Protokol	Gelen portları	İstemci (İsteyen)	Açıklama
Video kod çözücü	TCP	443	Operator Client	HTTPS aracılığıyla erişim
Video kod çözücü	UDP	1024-65535	Video Kodlayıcı	Video akışı portları
Video kod çözücü	UDP	123	Management Server, VRM	SNTP
Video kod çözücü	UDP	161	Management Server, VRM	SNMP

BVMS Operator Client / Cameo SDK bağlantı noktaları

Sunucu (Dinleyici)	Protokol	Gelen portları	İstemci (İsteyen)	Açıklama
Operator Client	TCP	5394	BVMS SDK uygulaması, BIS	WCF
Operator Client	UDP	1024-65535	Video kodlayıcı, VRM	Video akışı
Operator Client	TCP	40082		
Operator Client	TCP	41756		

LPR, BVMS Cihaz Adaptörü portları

Sunucu (Dinleyici)	Protokol	Gelen portları	İstemci (İsteyen)	Açıklama
BVMS Cihaz Adaptörü	TCP	31000	LPR kamera istemcisi	VRC

AMS, Access Management System portları

Sunucu (Dinleyici)	Protokol	Gelen portları	İstemci (İsteyen)	Açıklama
AMS	TCP	62904	Management Server	HTTPS aracılığıyla erişim

Çapraz kodlayıcı

Sunucu (Dinleyici)	Protokol	Gelen portları	İstemci (İsteyen)	Açıklama
	UDP	5080		
	UDP	5443		
	UDP	5756		

29.5

ONVIF olaylarının kaydedilmesini etkinleştirme



Uyarı!

Bu özelliğin kısa bir süre içinde ömrünün sonuna ulaşacağını unutmayın.

Kolay ONVIF olay işleme için ONVIF Camera Event Driver Tool'u kullanın.

Bkz. *ONVIF Camera Event Driver Tool'u Configuration Client'tan başlatma, sayfa 200.*

Örneğin BVMS olaylarını alma konusunda sorun yaşadığınızda ONVIF olaylarını kaydetmeyi etkinleştirebilirsiniz. Böylece kaydetme işlemi sorunu bulmanıza yardımcı olur.

Kaydı etkinleştirmek için:

1. %programfiles%\Bosch\VMS\AppData\Server\CentralServer\BVMSLogCfg.xml dosyasını örneğin Notepad gibi uygun bir düzenleyicide açın. Notepad uygulamasını yönetici olarak çalıştırın.
2. Şu dizeyi içeren satıra gidin:
Add logging for onvif events of a device by network address
Yorum bulunan satırlar kısa bir açıklama içerir.
3. Kaydedici adı olarak OnvifEvents.<Networkaddress> yazın.
Tüm ONVIF cihazları için olayları kaydetmek üzere yalnızca OnvifEvents yazın.
4. Seviye değeri olarak, tüm gelen ve giden olaylar için DEBUG yazın.
Tüm giden olaylar için INFO yazın.
Devre dışı bırakmak için WARN veya ERROR yazın.

Not: Etkinleştirme için merkezi sunucunun yeniden başlatılması gerekir.

Aşağıdaki satırlar tüm giden ve gelen olaylarla birlikte 172.11.122.22 cihazındaki olayları kaydetmeye ilişkin bir örneği göstermektedir:

```
<logger name="OnvifEvents.172.11.122.22" additivity="false">  
<level value = "DEBUG"/>  
<appender-ref ref="OnvifRollingFileAppender"/>  
</logger>
```



Destek

Destek hizmetlerimize www.boschsecurity.com/xc/en/support/ adresinden erişebilirsiniz.

Bosch Security and Safety Systems şu alanlarda destek sağlar:

- [Uygulamalar ve Araçlar](#)
- [Bina Bilgileri Modelleme](#)
- [Garanti](#)
- [Sorun giderme](#)
- [Onarım ve Değişim](#)
- [Ürün Güvenliği](#)



Bosch Building Technologies Akademisi

Bosch Building Technologies Akademisi web sitesini ziyaret edin ve **eğitim kursları, görüntülü eğitimler** ve **belgelere** erişim kazanın: www.boschsecurity.com/xc/en/support/training/

Bkz.

- *ONVIF Camera Event Driver Tool'u Configuration Client'tan başlatma, sayfa 200*
- *Bir ONVIF eşleştirme tablosunu yapılandırma, sayfa 229*
- *ONVIF olay eşlemesi, sayfa 40*

Sözlük

çift kimlik denetimi

Operator Client'a iki farklı kullanıcının oturum açmasını gerektiren güvenlik ilkesidir. Her iki kullanıcı da normal bir Bosch Video Yönetim Sistemi kullanıcı grubu üyesi olmalıdır. Bu kullanıcı grubu (veya kullanıcılar farklı kullanıcı gruplarının üyesiye, bu kullanıcı grupları) çift kullanıcı girişi grubuna dahil olmalıdır. Herhangi bir çift kullanıcı girişi grubunun Bosch Video Yönetim Sistemi içinde kendi erişim hakları vardır. Bu çift kullanıcı girişi grubu, kullanıcının ait olduğu normal kullanıcı grubundan daha fazla erişim hakkına sahip olmalıdır. Örnek: A kullanıcısı, A Grubu isimli kullanıcı grubunun üyesidir. B kullanıcısı, B Grubunun üyesidir. Ek olarak, A Grubu ve B Grubunun üyeleri olduğu bir çift kullanıcı girişi grubu ayarlanmıştır. A Grubu kullanıcıları için, çift kullanıcı girişi isteğe bağlıdır, B Grubu kullanıcıları için zorunludur. A kullanıcısı oturum açtığı anda, oturum açmayı onaylayan ikinci bir iletişim kutusu görüntülenir. İletişim kutusunda, varsa ikinci kullanıcı oturum açabilir. İkinci kullanıcı oturum açmayacaksa, A kullanıcısı devam ederek Operator Client'ı başlatabilir. Sonrasında sadece A grubunun erişim haklarına sahip olur. B kullanıcısı oturum açtığı anda, yine oturum açma için ikinci bir iletişim kutusu görüntülenir. İkinci kullanıcı, bu iletişim kutusunda da oturum açmalıdır. Aksi takdirde, B kullanıcısı Operator Client uygulamasını başlatamaz.

Acil kayıttan izleme

Seçilen kameranın kayıttan izleme görüntüsünün canlı izleme ekranında bir Görüntü panelinde izlenmesini sağlar. Başlangıç süresi (saniye cinsinden geriye doğru süre veya geri alma süresi) ayarlanabilir.

Ağ gözlem

Ağ ile ilgili değerlerin ölçümü ve bu değerlerin ayarlanabilir eşiklere göre değerlendirilmesidir.

alan

Güvenlik sistemine bağlı bir grup algılama cihazı.

Alarm

Alarm oluşturmak üzere yapılandırılmış olay. Bu acilen ilgilenilmesi gereken özel bir durumdur (algılanan hareket, çalan kapı zili, kaybolan sinyal vb.). Alarm canlı video, kayıttan video, eylem planı, İnternet sayfası veya harita görüntüleyebilir.

Alarm Görüntüleme penceresi

Bir veya daha fazla Alarm Görüntüleme panelinin gösterilmesi için Görüntüleme penceresi.

Alarm Listesi

Bosch Video Yönetim Sistemi'nde etkin alarmları liste halinde görüntülemek için kullanılan bir penceredir.

Allegiant

Bosch analog matris anahtarlama sistemleri ürün ailesidir.

ANR

Otomatik Ağ Kurtarma. Ağ arızasının ardından eksik video verilerini bir video alıcı vericisinden IP video kaydedicisine kopyalayan entegre işlemidir. Kopyalanan video verileri, ağ arızasından sonra meydana gelen boşlukları doldurur. Bu nedenle, alıcı verici için yerel veri depolama alanı gerekir. Bu yerel veri depolama alanındaki kayıt kapasitesi, aşağıdaki formülle hesaplanır: (ağ bant genişliği x tahmini ağ arızalanma süresi + güvenlik payı) x (1 + 1/yedekleme hızı). Kopyalama işlemi süresince sürekli kaydın devam etmesi gerektiği için, elde edilen kayıt kapasitesi gereklidir.

atlama/atlamama

Bir cihazı atlamak, genelde bakım gibi hafifletici durumlar boyunca oluşturabileceği her türlü alarmı yok saymak anlamına gelir. Atlamamak ise bunları yok saymayı durdurmak demektir.

ATM

Otomatik Para Çekme Makinesi

Bekleme süresi

Kamera sekansı sırasında bir kameranın, bir sonraki kamera görüntülenene kadar Görüntü penceresinde görüntülediği hazır ayarlı süredir.

Belge

BVMS tarafından desteklenen belge dosyaları HTM, URL, MHT, HTML, TXT'dir.

BIS

Bina Entegrasyon Sistemi (Building Integration System)

Birincil VRM

VRM ile eşanlımlı.

Birleşik Olay

Farklı olayların birleşimidir. Bu birleşim, VE ve VEYA Boole operatörlerini kullanır. Yalnızca, örneğin, bağlantı durumunun "bağlı değil" şeklinde değişmesi veya bir takvimin etkinleştirilmesi gibi durum değişiklikleri olaylarını birleştirebilirsiniz.

B-kare

İki yönlü kare. Bir video sıkıştırma yönteminin parçasıdır.

Bombelenmenin kamera üzerinde düzeltilmesi

Kameranın kendisinde yapılan bombelenmeyi düzeltme.

Canlı İzleme Modu

Operator Client Özelliği. Videonun canlı görünümü için kullanılır.

CCL emülasyonu

Allegiant matrisi kontrol etmek için Komut Konsolu Dili emülasyonu kullanılır. BVMS IP kamera/video kodlayıcıyı BVMS IP kod çözücüyü dönüştürmek için bu komut setini kullanabilirsiniz. Eski analog kameraların veya Allegiant matrisin doğrudan kendisini kontrol edemezsiniz.

Cihaz Ağacı

Sistemdeki kullanılabilir tüm cihazların hiyerarşik listesidir.

Cihaz Ailesi

Bosch video kodlayıcıları/IP kameraları aşağıdaki cihaz ailelerinden birine ait olabilir: Cihaz Ailesi 1, Cihaz Ailesi 2, Cihaz Ailesi 3. Cihaz Ailesi 1 Cihazları yalnızca akış 1'i kaydedebilir. Cihaz Ailesi 2 Cihazları akış 1 veya akış 2'yi kaydedebilir. Cihaz Ailesi 3 Cihazları akış 1, akış 2 veya yalnızca I-Frame'i kaydedebilir.

Çift video akışı

Çift video akışı, gelen veri akışlarının, iki farklı, ayrı ayrı değerler atanabilen ayarlara göre eş zamanlı olarak kodlanmasını sağlar. Bu durum iki veri akışı oluşturur: biri canlı ve olay öncesi kayıt için, diğeri ise sürekli kayıt, hareket kaydı ve alarm kaydı içindir.

çift yönlü

İki taraf arasındaki veri aktarımının yönünü tanımlamak için kullanılan terim. Yarı çift yönlü mod, her iki yönde de aktarımı destekler ancak eş zamanlı aktarımı desteklemez. Tam çift yönlü mod ise her iki yönde eş zamanlı veri aktarımına imkan tanır.

çok yollu

Arıza yedekleme veya yük dengeleme çözümü (yedekleme, verimlilik) olarak veri sunucusunu tek bir depolama hedefine bağlayan (farklı denetleyiciler, veri yolu anahtarları vb. kullanarak) tanımlanmış birden fazla fiziksel yola sahip olma amaçlı bilgisayar depolaması tekniği.

çok yollu çalışma

Bilgisayar depolama alanı çok yollu tekniğinin kullanımı.

Devre hattı

Bir analog matrisin analog çıkışlarından bir video kodlayıcı cihazına bağlı olanlarıdır. Böylece matris video kaynakları Bosch Video Yönetim Sistemi içinde kullanılabilir.

DNS

Alan Adı Sistemi. DNS sunucusu, bir URL'yi (örneğin, www.myDevice.com) TCP/IP protokolü kullanan ağlarda IP adresine çevirir.

Dokunmadan dağıtım

Kaydı veya paylaşılan sistem bileşenlerini değiştirmeden, .NET uygulamalarını otomatik karşıdan yükleme, kurma ve çalıştırma yöntemidir. Bosch Video Management System ile, dokunmadan dağıtım yöntemi Operator Client'ların Management Server'dan güncellenmesi için kullanılır. Management Server'da yeni bir sürüm yüklenmişse ve her kullanıcı Operator Client'ta oturum açtığı anda güncelleme gerçekleşir. Birden fazla Management Server bilgisayarına karşı bir Operator Client ile çalışıyorsanız, dokunmadan dağıtım yalnızca en son başarılı oturum açan Operator Client'ın bulunduğu Management Server'da kayıtlı olan yazılım sürümünü kullanır. Başka bir Yönetim Sunucusu'nda oturum açmayı denediğinizde, bu uygulama Yönetim Sunucusu'nu çevrimdışı olarak gösterir, çünkü yazılım sürümleri uyumsuzdur.

DTP

DTP cihazı (Veri Dönüştürme İşlemcisi), ATM cihazlarının seri verilerini tanımlanmış bir veri biçimine dönüştürür ve bu verileri Ethernet aracılığıyla BVMS'e gönderir. DTP cihazı üzerinde bir dönüştürme filtresinin ayarlanmış olduğundan emin olun. Bu görev, DTP cihazının üreticisinden edinilen ayrı bir yazılımla gerçekleştirilir.

DVR

Dijital Video Kayıt Cihazı

DWF

Tasarım Web Formatı (Design Web Format). Teknik çizimlerin bilgisayar monitöründe görüntülenmesi için kullanılır.

DynDNS

Dinamik Alan Adı Sistemi Veritabanında hazır IP adresleri bulunan bir DNS ana sistem servisi. Dinamik DNS, Internet aracılığıyla, cihazın ana bilgisayar adını kullanarak cihaza bağlanmanızı sağlar. Bkz. DNS.

Enterprise Account

Enterprise Account, Operator Client kullanıcısının Enterprise System'in bir parçası olarak Yönetim Sunucusunun cihazlarına bağlanmasına izin veren bir yetkidir. Enterprise Account'ta bu Yönetim Sunucusu'nun tüm izinleri ayarlanır. Operator Client eş zamanlı olarak Enterprise System'in parçaları olan tüm Yönetim Sunucusu bilgisayarlarına bağlanabilir. Bu erişim Enterprise User Group üyeliğiyle ve bu Yönetim Sunucusu için Enterprise Account'ta ayarlanan cihaz izinleriyle kontrol edilir.

Enterprise Erişimi

Enterprise Erişimi, bir ya da daha fazla Enterprise Account'tan oluşan bir BVMS özelliğidir. Her Enterprise Account, belirli bir Management Server'ın cihazları için cihaz izinlerini içerir.

Enterprise Kullanıcı Grubu

Enterprise User Group, Enterprise Management Server'da yapılandırılmış bir kullanıcı grubudur. Enterprise User Group, eş zamanlı olarak çok sayıda Yönetim Sunucusu bilgisayarına erişim yetkisi olan kullanıcıları tanımlar. Bu kullanıcıların kullanabileceği kullanım izinlerini tanımlar.

Enterprise Management Server

Enterprise Management Server, Enterprise User Group yapılandırmasını barındıran bir BVMS Management Server'dır. Bir veya daha fazla bilgisayarı referans alan bir veya daha fazla Enterprise User Group'a ihtiyacınız vardır. Enterprise Management Server ve Management Server rolleri tek sistem olarak birleştirilebilir.

Enterprise Sistem

Enterprise System, bir Operator Client kullanıcısının birden fazla Yönetim Sunucusu bilgisayarına eş zamanlı erişmesini sağlayan bir Bosch Video Yönetim Sistemi özelliğidir.

Etkin Nokta

Harita üzerinde fareye karşı duyarlı simge. Etkin noktalar Configuration Client'ta yapılandırılır. Etkin noktalar, kameralar, röleler, girişler olabilir. Operatör bunları binadaki bir cihazı bulmak ve seçmek için kullanır. Yapılandırılmışsa etkin noktalar özel bir durum olayı veya alarmı meydana geldiğinde yanıp sönen bir arka plan rengi görüntüleyebilir.

Geri alma süresi

Görüntü bölmesi, anında kayıttan izleme moduna alındığındaki saniye sayısıdır.

Görev Takvimi

Örneğin, bir Komut Denetiminin yürütülmesi gibi, Bosch Video Yönetim Sistemi'nde meydana gelen olayların takvime bağlanması için kullanılır. Olaylar bölümünde, olaylara Görev Takvimleri atayabilirsiniz. Olayların planlanması için ayrıca, Kayıt Takvimlerini kullanabilirsiniz. Standart Görev Takvimiyle, haftanın her günü, tatiller ve istisna günler için zaman aralıklarını ayarlayabilirsiniz. Tekrarlayan Görev Takvimiyle, tekrar eden zaman aralıklarını ayarlayabilirsiniz. Bunlar her gün, her hafta, her ay veya her yıl tekrar edilebilirler.

Görüntü Düzleştirme

Dairesel bir görüntüyü radyal bozulmalı bir balıkgözünden normal görüntüleme için doğrusal bir görüntüye dönüştürmek için yazılım kullanma (bombelenmeyi düzeltme bozulmanın düzeltilmesidir).

Görüntü paneli

Tek bir kamera, bir saha haritası, bir belge, bir sıralı gösterim, bir izleme grubu, harici bir uygulama veya bir harita görüntüleme penceresinin canlı veya kaydedilmiş videolarını görüntülemek için kullanılır.

Görüntü paneli çubuğu

Bir Görüntü panelinin araç çubuğudur.

Görüntüleme penceresi

Yapısı bir Görüntüleme penceresi tipi tarafından belirlenen, Görüntüleme panellerini içinde bulunduran bir çerçevedir.

GSM

Mobil Haberleşme için Evrensel Sistem (Global System for Mobile Communication). Dijital mobil telefonlar için standarttır.

Günlük Kayıt Defteri

Bosch Video Yönetim Sistemindeki tüm olayların kaydedildiği yer.

H.264

Multimedya uygulamaları için dijital ses ve video kodlama (sıkıştırma) standardıdır. Bu standartta üreticiden üreticiye değişebilen farklı profiller bulunur. Şu profiller mevcuttur: Baseline, Baseline+, Main Profile. Baseline (Bosch Video Yönetim Sistemi'nde kullanılmaz) 2 CIF destekler. Baseline+ 4 CIF destekler ve Baseline'dan daha iyi görüntü kalitesi sunar. Main Profile 4 CIF destekler ve CABAC (Context-adaptive binary arithmetic coding - geçmiş bağlantı uyarlamalı ikili sistem aritmetik kodlama) adlı yüksek verimli bir sıkıştırma algoritması sunar. Bu da depolama için yüksek kaliteli kodlama sağlar.

H.265

H.265, ISO2 ve ITU3 tarafından tanımlanan ve şu tarihte onaylanan bir video sıkıştırma standardıdır: 29 Ekim 2014. 4K ve ultra HD'ye 36 megapiksel çözünürlüklerin sıkıştırma sorununu çözmek için H.264 olarak da anılan MPEG-4 AVC'den (Gelişmiş Video Kodeği) sonra kullanılmaya başlamıştır.

Harita dosyaları

BVMS şu harita dosyalarını destekler: PNG ve JPG.

Harita görünüm penceresi

Bir harita görünüm penceresi, genel coğrafi konum haritasının tanımlanmış bir kısmını görüntülemek için kullanılan ekranın bir bölgesidir.

I-kare

Intra kare. Bir video sıkıştırma yönteminin parçasıdır. Önceki veya sonraki karelere kıyasla değişikliklerin bilgilerini içeren P-Frame veya B-Frame'den farklı olarak, tüm görüntünün bilgilerini içerir.

Intercom işlevi

Video kodlayıcının hoparlörleri üzerinden konuşmak için kullanılır. Bu video kodlayıcıda ses girişi ve ses çıkışı bulunmalıdır. Intercom işlevi, kullanıcı grubuna göre verilebilir.

IPS

resim/saniye (Images per second). İletilen veya kaydedilen videonun saniyedeki resim sayısıdır.

IQN

iSCSI Nitelenmiş Adı (iSCSI Qualified Name). IQN biçimindeki başlatıcı adı, iSCSI başlatıcıları ve hedefleri için adres atamalarında kullanılır. IQN adresleme ile, iSCSI hedeflerindeki LUN'lara erişimi kontrol eden bir başlatıcı grubu oluşturur ve her video kodlayıcının ve VRM'nin başlatıcı adını bu başlatıcı grubuna yazarsınız. Yalnızca başlatıcı adı bir başlatıcı grubuna eklenmiş olan cihazların LUN'a erişimine izin verilir. Bkz. LUN ve bkz. iSCSI.

İkincil VRM

BVMS ortamındaki bir yazılımdır. Bir veya birden çok Birincil VRM tarafından gerçekleştirilen kaydın ayrıca ve eş zamanlı olarak başka bir iSCSI hedefi için gerçekleştirilmesini sağlar. Kayıt ayarları, Birincil VRM'in ayarlarından farklı olabilir.

iSCSI

İnternet Küçük Bilgisayar Sistem Arayüzü. TCP/IP ağı aracılığıyla veri depolama cihazlarını yöneten protokoldür. iSCSI, ağın herhangi bir yerinden depolanan verilere erişimi sağlar. Özellikle Gigabit Ethernet'in gelişimiyle, bir bilgisayar ağına harici sabit diskleri olarak iSCSI depolama sunucuları eklemek daha kolay hale gelmiştir. iSCSI terminolojisinde, veri depolama kaynakları sağlayan sunucu "iSCSI hedefi" (iSCSI target), sunucuya bağlanan ve sunucu kaynaklarına erişen istemci ise "iSCSI başlatıcı" (iSCSI initiator) olarak adlandırılır.

İş istasyonu

BVMS ortamında: Operator Client'ın yüklediği özel bir bilgisayar. Bu bilgisayar belirli işlevleri etkinleştirmek için Configuration Client'ta çalışma istasyonu olarak yapılandırılır.

izinsiz giriş kontrol paneli

Bosch izinsiz giriş (hırsızlık) güvenlik sisteminde çekirdek cihazın genel adıdır. Tuş takımları, modüller, dedektörler ve diğer cihazlar kontrol paneline bağlanır.

JPEG

Birleşik Fotoğraf Uzmanı Grubu

JPEG

Birleşik Fotoğraf Uzmanları Grubu. Hareketsiz görüntüler için kodlama işlemi.

kapsamlar

Kapsam, ONVIF kameraları alanında kullanılan bir terimdir. Bir ONVIF cihazının incelenmesi için kullanılan bir parametredir. Genellikle parametre şunun gibi bir URI içerir: onvif: / / www.onvif.org/ <path>. < yol > parametresi, örneğin, video_encoder veya audio_encoder olabilir. Bir ONVIF cihazının birden çok kapsamı olabilir. Bu URI cihazın görev alanını belirtir.

Kart Kopyalama

Giriş kart okuyucusu sabotajdır. Kart kopyalama cihazı, kart sahibinden habersiz olarak manyetik şeridin kart verilerini okur.

Kayıt Takvimi

Kaydın bir takvime bağlanması ve yedeklemenin başlatılması veya oturum açmanın kısıtlanması gibi bazı olayların takvime bağlanması için kullanılır. Kayıt Takvimlerinde boşluklar ve üst üste binmeler olamaz. Kayıt takvimi ayrıca, video kayıt kalitesini de belirler.

Komut Denetimi (Command Script)

Yöneticinin, bir PTZ kamerasının konumlandırılması veya e-postaların gönderilmesi gibi otomatik görevler oluşturmak için programlayabileceği makrodur. Bu işlev için Bosch Video Yönetim Sistemi belirli bir dizi komut sağlar. Komut Denetimleri, İstemci Denetimleri ve Sunucu Denetimleri olmak üzere ikiye ayrılır. İstemci Denetimleri, bir istemci iş istasyonunda çalışabilecek bazı görevlerin yürütülmesi için istemci iş istasyonlarında kullanılır. Sunucu

Denetimleri, sistemde tetiklenen bir olay tarafından otomatik olarak yürütülür. Tarih ve saat gibi olayların sunduğu bilgileri alırlar. Komut Denetimi birkaç scriptlet'ten oluşur. Aşağıdaki programlama dillerini kullanarak Komut Denetimi oluşturabilirsiniz: C#, VB.Net. Komut Denetimleri, olaylar veya alarmlara karşı bir takvime bağlı olarak otomatik olarak (yalnızca Sunucu Denetimleri), Mantıksal Ağaçtan manuel olarak veya simgeler veya haritalardan manuel olarak yürütülür.

Kullanıcı grubu

Kullanıcı grupları izinler, ayrıcalıklar ve PTZ önceliği gibi ortak kullanıcı özellikleri için kullanılır. kullanıcı, üyesi olarak grubun tüm özelliklerine otomatik olarak sahip olur.

LDAP

Basit Dizin Erişim Protokolü (Lightweight Directory Access Protocol). Dizinlere erişim sağlayan ve TCP/IP üzerinden çalışan ağ protokolüdür. Örneğin, bir dizin, kullanıcı grupları ve bunların erişim haklarının listesi olabilir. Bosch Video Yönetim Sistemi bunu, MS Windows veya başka bir kurumsal kullanıcı yönetim sistemi ile aynı kullanıcı gruplarına erişim sağlamak için kullanır.

LUN

Mantıksal Cihaz Numarası (Logical Unit Number). iSCSI ortamında, özel bir disk sürücüsünü veya bir sanal disk bölümünü (birim) adreslemek için kullanılır. Disk bölümü, RAID disk dizisinin (iSCSI hedefi) bir parçasıdır.

Mantıksal Ağaç

Tüm cihazların özelleştirilmiş yapısını içeren ağaçtır. Mantıksal Ağaç, Operator Client uygulamasında kameraları ve diğer cihazları seçmek için kullanılır. Configuration Client uygulamasında, "Tüm Mantıksal Ağaç" düzenlenir (Haritalar ve Yapı sayfasında) ve her kullanıcı grubu için özelleştirilir (Kullanıcı Grupları sayfasında).

Mantıksal sayı

Mantıksal sayılar, tanımlama işleminin kolaylaştırılması için sistemdeki her cihaza atanmış tekil kimlik numaralarıdır. Mantıksal

sayılar, yalnızca belirli bir cihaz tipi içinde tekildir. Mantıksal sayıların tipik kullanımı Komut Denetimleridir.

Master Control Software

Bosch Video Yönetim Sistemi ve bir Allegiant cihazı arasında bir arayüz olarak kullanılan yazılım. 2.8 veya daha üst sürümü kullanılır.

Metin verisi

Değerlendirme için ek bilgi sağlamak amacıyla, ilgili video verileriyle birlikte saklanan, tarih ve saat veya banka hesap numarası gibi POS veya ATM verileridir.

MHT

'Internet Arşivi' olarak da adlandırılır. Internet sitesindeki tüm HTML ve görüntü dosyalarını bir dosyaya kaydedebilen dosya formatıdır. Sorunları önlemek için, yalnızca Internet Explorer 7.0 veya üzeriyle MHT dosyaları oluşturmanızı öneririz.

monitör grubu

Video kod çözücülere bağlı monitör seti. Monitör grubu, belirli bir fiziksel alanda alarm işleme için kullanılabilir. Örneğin, fiziksel olarak üç ayrı kontrol odası bulunan bir sistemde üç farklı monitör grubu bulunabilir. Monitör grubundaki monitörler, mantıksal olarak satır ve sütunlar olarak ayarlanabilir ve örneğin tam ekran veya dörtlü görünüm gibi farklı düzenlere ayarlanabilir.

nokta

Güvenlik sistemine bağlanmış bir dedektör (algılama) cihazı. Noktalar tuş takımında ayrı ayrı ve özel metinle gösterilir. Metin tek bir kapı, hareket sensörü, duman dedektörünü veya ÜST KAT veya GARAJ gibi bir korunana alanı tanımlamalıdır.

NVR

Bosch Ağ Video Kaydedicisi; ses ve video verileri depolayan, Arıza Yedekleme NVR'ı veya Yedek NVR olarak çalışan, Bosch Video Yönetim Sistemi ortamındaki bilgisayar. Bu NVR, Bosch Video Yönetim Sistemi'ne entegre edilebilen VIDOS NVR'den farklıdır.

OID

Nesne Tanımlayıcı (Object Identifier). SNMP ortamındaki bir terimdir. MIB değişkenini belirler.

Olay

Alarm ve/veya bir eylem ile bağlantılı bir koşul veya durumdur. Olaylar; kameralar, arşivleyiciler, dizinler, dijital girişler vb. tarafından oluşturulabilir. Kayıt başlatma durumlarını, sinyal kaybı durumlarını, disk dolu mesajlarını, kullanıcı oturum açma işlemlerini, dijital giriş tetikleri, vb. içerebilirler.

ONVIF

Açık Ağ Video Arayüzü Forumu. Ağ video ürünleri için küresel standart. ONVIF uyumlu cihazlar kendi aralarında canlı video, ses, meta veri ve kontrol bilgisi alışverişi yapabilir ve ağ üzerinde çalışan örneğin video yönetim sistemi gibi yazılımlar tarafından otomatik olarak algılanabilir ve onlara bağlanabilirler.

Operator Client

Sistem izleme ve çalıştırma için kullanıcı arayüzü sağlayan Bosch Video Yönetim Sistemi birleşeni.

Operator Client iş istasyonu

Konfigürasyon görevleri için, canlı video ve kayıttan izleme videolarının görüntülenmesi amacıyla kullanılan, Bosch Video Management System ortamındaki bilgisayardır. Bu bilgisayara Operator Client kurulmuştur.

PID

Kişi tanıma cihazı. Bir kişinin örneğin yüz gibi özelliklerini görüntüden ayıklar. Video akışı içindeki bir kişiyi belirleyebilmek için özel algoritmalar çalıştırır.

P-kare

Tahmin edilen Kare Bir video sıkıştırma yönteminin parçasıdır.

Port

1) Bilgisayar ve telekomünikasyon cihazlarında bir port (isim ile), genellikle bir tür soket ve fiş kullanılarak, fiziksel olarak başka bir cihaza bağlanmak için özel bir konumdur. Tipik olarak bir bilgisayarda, bir veya daha fazla seri port ve genelde bir paralel port bulunur. 2) Programcılıkta port (isim ile), bir "mantıksal bağlantı konumudur" ve istemci programının, Internet protokolü olan TCP/IP kullanarak, ağdaki bir bilgisayarda bulunan belirli bir sunucu programını belirlediği bir yoldur. Internet protokolü ve Hypertext Transfer Protocol gibi TCP/IP kullanan yüksek seviyeli uygulamalar,

numaraları önceden atanmış portlara sahiptir. Bunlar, Internet Assigned Numbers Authority (IANA) tarafından atanmış, "bilinen portlar" olarak adlandırılır. Diğer uygulama süreçlerine, her bağlantı için dinamik olarak port numarası verilir. Servis (sunucu programı) ilk kez başlatıldığında, kendisi için tahsis edilen port numarasına bağlanır. İstemci programı bu sunucuyu kullanmak istediğinde, tahsis edilen bu porta bağlanma istediğinde de bulunmalıdır. Port numaraları 0 ile 65535 arasındadır. 1 ile 1023 arasındaki portlar, bazı ayrıcalıklı servislerin kullanımı için ayrılmıştır. HTTP servisi için, 80 numaraları port varsayılan port olarak tanımlanmıştır ve URL'de belirtilmesine gerek yoktur.

POS

Satış noktası cihazı (Yazarkasa).

PTZ kamera

Yatay hareket, dikey hareket ve zoom işlevlerine sahip bir kameradır.

RAID

Bağımsız diskler yedek dizisi (Redundant array of independent disks). İki veya daha fazla sabit diskin bir sürücüyü gibi düzenlenmesi için kullanılır. Bu tür bir sürücüde, veriler paylaşılar veya çoğaltılır. Bu özellik daha fazla kapasite, güvenilirlik ve hız elde etmek için kullanılır.

RCP

Uzaktan Kontrol Protokolü

Referans resim

Referans resim, sürekli olarak şu anki video görüntüsüyle karşılaştırılır. İşaretli alanlardaki şu anki video görüntüsü referans resimden farklıysa, bir alarm tetiklenir. Bu, örneğin kamera çevrildiğinde, normalde algılanmayacak olan dış müdahaleyi algılamayı sağlar.

ROI

İlgi Bölgesi. ROI'nin kullanım amacı, sabit HD kamerayla kamera görüntüsünün bir bölümüne yaklaştırma yapılırken bant genişliğinden tasarruf etmektir. Bu bölüm PTZ kamera gibi davranır.

RTP

Gerçek Zamanlı Aktarım Protokolü; gerçek zamanlı video ve ses için iletim protokolü

RTSP

Gerçek Zamanlı Akış Protokolü (Real Time Streaming Protocol). Sesli görsel verilerin veya yazılımın IP tabanlı ağlar üzerinden sürekli aktarımını kontrol etmeyi sağlayan ağ protokolü.

Sanal giriş

Olayları üçüncü taraf sistemlerden Bosch Video Yönetim Sistemi'ne iletmek için kullanılır.

Site haritası dosyaları

BVMS aşağıdaki saha haritası dosyalarını destekler: PNG, JPG, PDF ve DWF.

SNMP

Basit Ağ Yönetimi Protokolü (Simple Network Management Protocol). Ağ cihazlarından bilgi almaya (GET), ağ cihazlarının parametrelerini ayarlamaya (SET) ve belirli olaylar hakkında uyarılar almaya (EVENT) olarak sağlayan IP tabanlı bir protokoldür.

Sunucu Araması

Configuration Client veya Operator Client kullanıcısı için erişim yöntemi birden çok sistem erişim noktasına sıralı gösterimle bağlanmaktadır. Sistem erişim noktası Yönetim Sunucusu veya Enterprise Yönetim Sunucusu olabilir.

TCP

İletim Kontrolü Protokolü

TCP/IP

İletim Denetimi Protokolü / İnternet Protokolü İnternet protokolü grubu olarak da bilinir. Bir IP ağı üzerinden veri iletmek için kullanılan iletişim protokolleri kümesi.

Trap

SNMP ortamında, izlenen cihazdan (ajan) ağ gözlem sistemine (yönetici), bu cihazdaki bir olay hakkında istenmemiş mesaj için kullanılan terimdir.

UDP

Kullanıcı Veri Paketi Protokolü Bir IP ağı üzerinden veri aktarımı için kullanılan bağlantısız bir protokoldür. Düşük ek yük nedeniyle UDP, video aktarımı için TCP'den daha verimlidir.

unmanaged site

BVMS'deki Cihaz Ağacı ögesi Dijital Video Kaydediciler gibi video ağ cihazları içerebilir. Bu cihazlar, sisteminizin Management Server'ı

tarafından yönetilmez. Operator Client'ın kullanıcısı isterse bir unmanaged site'daki cihazlara bağlanabilir.

URI

Düzgün Kaynak Tanımlayıcı (URI). Ağ kaynağını tanımlamaya yönelik cümle. Her URI'de şema, yetki, yol, sorgu ve parça vardır. Mobil Video Servisi için yalnızca şema ve parça girilmesi zorunludur. Örnek: http:<scheme>//example.com<authority>/over/therepath?name=ferret<query>#nose<fragment>

URL

Tek Biçimli Kaynak Konum Belirleyici

VCA

Video içerik analizi: izlenen sahne sırasında neler olduğunu belirlemek için video akışlarının bilgisayarlı analizi. Ayrıca bkz. Intelligent Video Analytics

Video Analytics

Video analizi, bir kamera görüntüsünü kayıtlı kişi veya nesnelere karşılaştıran bir yazılım sürecidir. Bir eşleştirme durumunda, yazılım bir alarmı tetikler.

Video çözünürlüğü

Video sinyalleriyle aktarılan piksellerin yatay ve dikey özellikleri. PAL: 1CIF = 352 x 288 2CIF = 704 x 288 4CIF = 704 x 576 QCIF = 176 x 144 NTSC 1CIF = 352 x 240 2CIF = 704 x 240 4CIF = 704 x 480 QCIF = 176 x 120 HD 720p = kodlanan 1280 x 720 1080p = kodlanan 1920 x 1080

video kod çözümü

Dijital akışı analog akış olarak değiştirir.

Video kodlayıcı

Örneğin, analog kameraların Bosch Video Yönetim Sistemi gibi dijital bir sisteme entegre edilmesi için, analog video akışını dijital video akışına çevirir. Bazı video kodlayıcılarda, flash bellek kartı, USB sabit diski gibi yerel veri depolama alanları olabilir veya video kodlayıcılar kendi video verilerini iSCSI cihazlarında depolayabilirler. IP kameralarda dahili video kodlayıcı bulunmaktadır.

Video Streaming Gateway (VSG)

Bosch kameraları, ONVIF kameraları, JPEG kameraları, RTSP video kodlayıcıları entegre etmeyi sağlayan sanal cihazdır.

VRM

Video Recording Manager. Ağdaki iSCSI cihazlarında ses verilerine ve meta verilere sahip videonun (MPEG-4 SH++, H.264 ve H.265) kaydedilmesini yöneten, Bosch Video Management System ile birlikte gelen yazılım paketidir. VRM, kaydedilen video ve ses verisinin geldiği kayıt kaynağı (kamera, video kodlayıcı vb.) bilgilerini ve ilgili iSCSI sürücülerinin bir listesini içeren bir veritabanına sahiptir. VRM, Bosch Video Management System ağındaki bir bilgisayarda çalışan bir hizmet olarak kullanılır. VRM kendisi video verilerini kaydetmez ancak iSCSI cihazlarındaki depolama kapasitelerini video kodlayıcılara dağıtır, diğer yandan sistemde birden fazla iSCSI cihazı varsa bunlar arasında yük dengeleme işlemini gerçekleştirir. VRM, iSCSI'den Operator Client'lara doğru kayıttan izleme akışı gerçekleştirir.

Yedek (Mirrored) VRM

BVMS ortamındaki bir yazılımdır. İkincil VRM'in özel bir durumudur. Bir Birincil VRM tarafından gerçekleştirilen kaydın, aynı kayıt ayarlarıyla, ayrıca ve eş zamanlı olarak başka bir iSCSI hedefi için gerçekleştirilmesini sağlar.

yineleme bekleme süresi

Olayın oluşmasıyla başlayan zaman aralığı. Bu zaman aralığı süresince, çoğunlukla aynı tipten hiçbir başka olay kabul edilmez. Örneğin bu durum, değişken bir sensörün çok sayıda olay oluşturmasını önler. Birçok duruma sahip olaylar için her durumla ilgili öncelik ayarı yapabilirsiniz. Aşağıdaki örnekler, geri dönme süresi kavramını daha ayrıntılı anlamanıza yardımcı olur. Örnek 1 aynı durumda oluşturulan durumlarla ilgilidir: Sistem Bilgileri olayı oluşur ve ayarlanmış geri dönme süresi başlar. Bu süre boyunca, başka bir Sistem Bilgileri olayı oluşur. Bu Sistem Bilgileri olayı yeni bir olay olarak kabul edilmez. Örnek 2 aynı önceliğe sahip farklı durumlar oluşturan olaylarla ilgilidir: Hareket Algılandı olayı gerçekleşir ve ayarlanmış geri dönme süresi başlar. Bu süre boyunca aynı önceliğe sahip Hareket Durdu olayı oluşur. Bu Hareket Durdu olayı yeni bir olay olarak kabul edilmez. Örnek 3 de aynı önceliğe sahip farklı durumlar oluşturan olaylarla ilgilidir: Sanal girişin durumu açıktır. Her iki durum değişikliği için de durum öncelikleri

aynıdır. Zamanın belirli bir noktasında sanal giriş kapanır, geri dönme süresi başlar. Bu geri dönme süresi boyunca sanal giriş açıktır. Bu durum değişikliği, aynı önceliğe sahip olduğundan yeni olay olarak kabul edilmez. Geri dönme süresi geçtikten sonra sanal giriş başka bir duruma geçer. Açma, geri dönme süresinin sonunun zaman damgasını alır ve yeni bir geri dönme süresi başlamaz. Örnek 4, farklı durumlar oluşturan farklı önceliklere sahip olaylarla ilgilidir: Hareket Algılandı olayı gerçekleşir ve ayarlanmış geri dönme süresi başlar. Bu süre boyunca daha yüksek önceliğe sahip Hareket Durdu olayı oluşur. Hareket Durdu olayı yeni olay olarak kabul edilir, ancak geri dönme süresi yeniden başlamaz. Örnek 5 de, farklı durumlar oluşturan farklı önceliklere sahip olaylarla ilgilidir: Sanal girişin durumu kapalıdır. Durum önceliği açma için "5", kapatma için de "2" olarak kabul edilir. Zamanın belirli bir noktasında sanal giriş açılır (öncelik "5"), geri dönme süresi başlar. Bu geri dönme süresi boyunca sanal giriş kapalıdır (öncelik "2"). Bu durum değişikliği, daha yüksek önceliğe sahip olduğundan yeni olay olarak kabul edilir. İlk açmanın geri dönme süresi devam eder. Bu geri dönme sırasında daha fazla durum değişikliği kabul edilmez.

Yönetim Sunucusu

BVMS sunucusu yönetim cihazları.

Yük Devretme VRM'si

BVMS ortamındaki bir yazılımdır. Arıza durumunda, atanan Birincil VRM veya İkincil VRM görevini üstlenir.

Dizin

Simgeler

unmanaged site ekle 203, 206

A

Adli Arama	131
ağ adresi	
Değiştir	134, 219
ağ adresini değiştir	134, 219
ağ izleme cihazı	120
akış	272
aktar	
ayarlar verileri	90
Kamera Tablosu	276
alarm düdüklelerini kapatın	321
alarm haritası	296
alarm kaydı	295, 307, 308
alarm kaydını koru	308
alarm kayıt modu	280, 281
alarm önceliği	339
alarm öncesi süre	281
alarm sırası	295, 307
alarm sonrası süre	281
alarmlar	
sıralama düzeni	295
alarmların otomatik gösterilmesi	39
Allegiant	
CCL emülasyonu	121, 154
cihaz yazılımı sürümü	49, 50
çok sayıda kamera	348
kontrol kanalı	57, 58
Network Host programı	57
PTZ kamera	273
Satellite Sistem	58
Allegiant CCL Emülasyon sayfası	153
Allegiant CCL emülasyonu	153
erişim reddedildi	153
Allegiant CCL komutları	59
Allegiant dosyası	348
Allegiant matris	128, 129
Allegiant matrisi	120
analog matris	128
analog monitör grubu	117, 121
tekli görünüm	141
ANR	80, 218, 272
arayüz ayarları	
VIP XD	139
arıza rölesi	262
arıza yedekleme kayıt modu	
video kodlayıcı	221

Arıza Yedekleme VRM'i	122, 170
Arıza Yedekleme VRM'si	28
asıllığı doğrulayın	214
atla	
nokta	321, 322
ATM POS cihazı	120
ayarlar verileri	
aktar	90
ayrılmış	328
B	
Bağımsız Operator Client	328
bağlama	
Allegiant matrisi ve BVMS	54
Bosch Intuikey klavye ve BVMS	50
bağlantı dizesi	116
bağlantısı kesilmiş	328
bas konuş	321
başlangıç kamerası	141
bir kameranın kontrolü	280
bir olayın çoğaltılması	303
Birincil Arıza Yedekleme VRM'si	170
Birincil VRM	28, 122, 165
Birleşik Olaylar	289, 305
Bosch Allegiant giriş alarmı ekleme	95
Bosch ATM/POS köprüsü ekle	94
Bosch IntuiKey Keyboard	50
Bosch IntuiKey klavye	49, 50, 53, 121, 131, 139, 150
Bosch Script API yardımı	86
Bosch Video Management System	16
Çevrimiçi Yardım	14
etkinleştir	72
genel bakış	16
GUI dili	346
lisanslama	72
boş şifre	89
bulma	
cihazlar	103, 104, 105, 119, 246, 270, 289, 292, 294, 313
Yardım'daki bilgiler	14
büyük LUN	174, 178, 184, 189, 190
Büyük LUN'lar	174
BVIP cihazı	
Parola	208
şifre	138, 216
Web sayfası	208
BVIP dekoder	79, 211
BVIP kod çözücü	
ekle	135, 175, 202

BVIP kod çözücü ekle	135, 175, 202
BVIP kodlayıcı	79, 211
ekle	135, 175, 202
BVIP video kodlayıcı	
ekle	135, 175, 202
BVIP video kodlayıcı ekle	135, 136, 175, 202, 211
BVIP video kodlayıcı:ekle	136, 211

C

CABAC	280
CCL emülasyonu	154
CCTV klavye	150
CCTV klavyesi	
bağlantı kaybı	347
Cihaz Ağacı	119, 166, 245
cihaz değişimi	75
cihaz değiştirme	74
cihaz monitörü	92
cihaz özellikleri	
güncelle	79, 211
Cihaz paneli	245
cihaz taşıma	188, 198, 217
cihaz yazılımını yükseltme	
Bosch IntuiKey klavye	53
Client Command Script	
başlatma sırasında yürütüldü	87
CLL komutları	153
çakışan IP adresi	101
çakışan IP adreslerini tara	101
çapraz video kodlama hizmeti	155
çapraz video kodlama servisi	154
çevre cihazı	120
çevrimdışı	314, 328
Çevrimdışı Modu	328
çevrimiçi uygulama Yardımı	14
çift kayıt	28, 181, 287
çift kullanıcı girişi	315
çift video akışı	133
çok sayıda Allegiant kamera	348
çoklu monitör modu	323
çoklu seçim	247
çoklu seçim	248
çoklu yayın	195
çökme	
Configuration Client	347

D

DCZ klavye	150
dışa aktar	
Komut Dosyası	87
OPC'ye gönderilecek yapılandırma verileri	92
dışa aktarma	
MOV	320
DiBos cihazı	120
dijital klavye	150
dijital video kaydedici	120
dil	346
Configuration Client	116
Operator Client	313
dome kamera	284, 285
dörtlü görünüm	141
DSA E Serisi	179, 184
DSA E-Series	179, 185
DTP3N	145
durum	92
durumlar	98, 103, 104
durumları güncelleme	103, 104
durumları yenile	98
DVR cihazı	126

E

edatları kaldır	284
en-boy oranı 16/9	323
Enterprise Management Server	324
Enterprise Sistem	82
Enterprise System	23
Enterprise User Groups	311
E-posta cihazı	120
erişim reddedildi	
Allegiant CCL emülasyonu	153
etkin noktalar	245
etkinleştir	89
Bosch Video Management System	72
önceki yapılandırma	90
etkinleştirme	92
gecikmeli	89, 101
yapılandırma	89

F

filtreleme	103, 104, 105, 119, 246, 270, 289, 292, 294, 313
Forensic Search	96, 132

G

G/Ç modülleri	121
gecikmeli etkinleştirme	89, 101
genel alarm ayarları	307
genel varsayılan şifre	69, 101

GUI dili	346	iSCSI aygıtı	186
güncelle		iSCSI depolama havuzu	182
cihaz özellikleri	79, 211	iSCSI depolama sistemi	182
Günlük tutma	168, 304	iSCSI veri depolama havuzu	163
Güvenlik Duvarı	195	İstemci Komut Denetimi	
güvensiz ağ	154	alarm kabul edildi	299
H		başlangıçta çalıştırılan	88, 132
H.264	280	iş istasyonu	117
H.264 blok kaldırma filtresi	280	izinler	245, 247
hareketsizlik	116	K	
harita		kamera kontrolü	96
yanıp sönen etkin noktalar	290, 309	kamera sıralı gösterimi	245, 254, 255
harita bağlantısı	256	kamera turu	245, 254, 255
harita görünüm penceresi	258	Kartlı geçiş sistemleri	156
haritalar	245	kayıt	306
havuz		Kayıt defteri veritabanı	116
cihaz taşıma	188, 198, 217	bağlantı dizesi	116
değiştir	217	kayıt kalitesi	277
VRM	169, 217	kayıt modu	
havuz ekle		otomatik	174
VRM	169	yük devri	173
havuz oluşturma	163	Kayıt Tablosu	270
havuza alma	182	kaynak dosyalar	248
havuzu değiştir	217	KBD Universal XF keyboard	50
HD kameralar	323	KBD Universal XF klavye	49, 121, 131
Hedef veri hızı	279	Kişi tanıma	
hepsi bir arada sistem	62	Bir kişi tanıma cihazı ekleme	159
hırsız alarm paneli	156	Kişi tanıma cihazı	159
hırsız alarm panellerini	155	Kişi tanıma cihazına kamera ekleme	161
HTML dosyaları	245	kod çözücü: hedef parolası	202, 215
I		kodekler	280
Intercom işlevi	321	Komut Denetimi	245, 252
IntuiKey klavye	150	Bosch Script API yardımı	86
IP adresi		Komut Dosyası	
çakışmalar	101	dışa aktar	87
değiştir	102, 120, 134, 219	içe aktar	87
IP adresini değiştir	102, 120, 134, 219	kopyala ve yapıştır	275
IQN adresleme	186	kullanıcı	
içe aktar	248	kaldır	314
kaynak dosyalar	248	sil	314
Komut Dosyası	87	kullanıcı grupları	313
içeriği değiştir	248	kullanıcı grupları	311
İkincil Arıza Yedekleme VRM'si	170	kullanıcı olayı düğmesi	304
ikincil kayıt	181, 287	kullanıcı olayı tetikleme düğmesi	304
İkincil VRM	28, 122, 165	kullanıcıyı kaldır	314
İlgi Bölgesi	286, 316	kullanıcıyı sil	314
İlgili Bölge	272	küresel varsayılan şifre	89
iPad	154, 155	L	
iPhone	154, 155	LDAP grubu	113, 338

LDAP kullanıcı grupları	313, 338	örnekler	94
LDAP kullanıcı grupları	113	Bosch Allegiant giriş alarmı ekleme	95
LDAP kullanıcısı	313	Bosch ATM/POS köprüsü ekle	94
lisanslama		VRM kaydının konfigüre edilmesi	95
Bosch Video Management System	72	özel günler	268
Stratus sunucusu	72	özelleştirilmiş olaylar	289, 305
Yapılandırma Sihirbazı	69	P	
LUN'lar		panoramik kamera	
2 TB'den büyük	174	görüntüleme modları	42
M		panoramik kamera görüntüleme modları	42
Management Server	20, 23, 328	parola	208
Mantıksal Ağaç	247, 300	parola değişikliği	208
manuel kayıt	41, 295, 307	parola değiştirme	208
Map-based tracking assistant	262	profil	277
menü komutları	98	PTZ engelleme	317, 322, 339
metin verisi kaydını tetikle	308	PTZ kamera	284, 285
MIC IP 7000	345	Allegiant	273
Mobil Video Servisi	154	PTZ kontrol	
Mobile Video Service	62	engelleme	322
monitör grubu	140, 141, 295, 300	PTZ kontrolü	
başlangıç kamerası	141	engelleme	317, 339
dörtlü görünüm	141	PTZ kontrolü edin	339
ekle	140	R	
OSD	141	RAM kaydı	281
MOV	320	Recording preferences	221
N		ROI	272, 286, 316
nokta		röle	
atla	321, 322	arıza	262
NVR	20	S	
NVR'lerde kodlama	119, 166	saat dilimi	204, 205
O		saat senkronizasyonu	80
olay öncesi süre	274, 280, 281	saat sunucusu	80
olay sonrası süre	274, 280, 281	sanal giriş	120
oluştur		senkronizasyon	80
Komut Denetimi	86	Server ID	75
ONVIF kaydı	355	Sesli dahili (Intercom) görüşme işlevi	321
ONVIF Medya profili	272	sıralama düzeni	
ONVIF olaylarını kaydetme	355	alarmlar	295
OPC Sunucusu	346	sıralı gösterim	255
OPC'ye gönderilecek yapılandırma verileri		sistem gereksinimleri	20
dışa aktar	92	SNMP ayarları	111
Operator Client	16, 247	SNMP trap'leri	
otomatik alarm gösterilmesi davranışı	39	get	111
otomatik kayıt modu	174	gönder	111
otomatik oturum kapatma	116	Stratus sunucusu	
otomatik yeniden başlat	89	lisanslama	72
otomatik yeniden oturum aç	89	Sunucu Ağı	203, 204, 205, 206
önceki yapılandırma	90	Sunucu Araması	124

Sunucu başlatma (initiator) adı	167	Video analizi cihazı eklemek	158
Sunucu Listesi		video kod çözücü	
sütunları ekleyin	82, 124	Bosch IntuiKey klavye	139
sütunları silin	82, 124	video kodlayıcı	
sürekli kayda metin verileri ekle	293	ekle	172, 180, 208, 342
Sürüm Notları	20	Web sayfası	208
şifre	138, 216	video kodlayıcı ekle	172, 180, 208, 342
şifre değişikliği	314	video kodlayıcı: arıza yedekleme kayıt modu	221
şifre değiştirme	169, 314	Video Streaming Gateway	120
şifre eksik	89	VRM	
şifre korumasız cihazlar	89	Arıza Yedekleme	28, 122, 170
şifre yok	89	Birincil	28, 122, 165
şifreyi değiştir	138, 169, 216	Birincil Arıza Yedekleme	170
T		ekle	164
tura		havuz	169, 217
alt ağlarda	116	havuz ekle	169
sadece canlı izlenen video kodlayıcılar	122	İkincil	28, 122, 165
video kodlayıcılar	122	İkincil Arıza Yedekleme	170
VRM	122	Yedek	28, 122, 171
yerel veri depolamalı video kodlayıcılar	122	VRM 3.50	173
tatiller	268	VRM depolama havuzu	182
temel konfigürasyon	186	VRM ekle	164
titreşimli sensörler	306	VRM kaydının konfigüre edilmesi	95
U		VRM veri depolama havuzu	163
UHD kameralar	133	VRM yapılandırması	173
unmanaged site ekle	204	W	
uygulanan parola koruması	101	Web istemcisi	155
uygulanan parola korumasını devre dışı bırak	101	WLAN	154, 155
Uyumluluk Modu	41	Y	
Uzak dışa aktarma	41	Yangın algılama kamerası	341
V		yanıp sönen cihaz simgeleri	290, 309
varış parolası	202, 215	Yapılandırma Sihirbazı	
varsayılan akış	131, 272	Mobile Video Service	62
varsayılan IP adresi	101	yardım	14, 15
varsayılan konfigürasyon	186	Yardıma erişme	14
varsayılan şifre	89, 101	Yardıma yazdırma	15
veri sayfası	20	Yedek VRM	28, 122, 171
VIDEOJET 7000 connect	345	yedekli kayıt	28
VIP X 1600 XFM4	280	yeni DiBos cihazları	127, 128
VIP XD	49	Yetkisiz kişi	
arayüz ayarları	139	Yetkisiz kişi tespit edildi	310
dörtlü görünüm	141	yük devri kayıt modu	173
yarım çift yönlü modu	139	Z	
video akışı	283	zilleri susturun	321
video analizi	158		

Bosch Security Systems B.V.

Torenallee 49

5617 BA Eindhoven

Hollanda

www.boschsecurity.com

© Bosch Security Systems B.V., 2023

Building solutions for a better life.

202303211456