



**BOSCH**

# **BVMS**

**Iv**      Programmatūras lietošanas pamācība



## Satura rādītājs

<b>1</b>	<b>Palīdzības izmantošana</b>	<b>7</b>
1.1	Informācijas atrašana	7
1.2	Palīdzības drukāšana	7
<b>2</b>	<b>Ievads</b>	<b>9</b>
2.1	BVMS izdevumi	10
<b>3</b>	<b>Sistēmas pārskats</b>	<b>12</b>
3.1	Aparatūras prasības	13
3.2	Programmatūras prasības	13
3.3	Licences prasības	13
<b>4</b>	<b>Koncepcijas</b>	<b>14</b>
4.1	BVMS konstrukcijas jēdzieni	14
4.1.1	Viena pārvaldības servera (Management Server) sistēma	14
4.1.2	Enterprise System	15
4.1.3	Server Lookup	16
4.1.4	Unmanaged site	17
4.2	Ieraksts	19
4.2.1	Tīkla automātiskā papildināšana (Automated Network Replenishment – ANR)	19
4.2.2	Ar krātuvi saistīto notikumu pārskats	20
4.3	Rīcība trauksmes gadījumā	21
4.4	Atslēgšanās bezdarbības gadījumā	22
4.5	No versijas neatkarīgs operatora klients	23
4.5.1	Darbs saderības režīmā	23
4.6	Panorāmas kameras skatīšanas režīmi	24
4.6.1	360° panorāmas kamera, kas piestiprināta pie grīdas vai griestiem	24
4.6.2	180° panorāmas kamera, kas piestiprināta pie grīdas vai griestiem	26
4.6.3	Pie sienas piestiprināta 360° panorāmas kamera	27
4.6.4	Pie sienas piestiprināta 180° panorāmas kamera	28
4.6.5	Panorāmas kameras apgrieztais skats	29
4.7	SSH tunelēšana	30
<b>5</b>	<b>Darba sākšana</b>	<b>31</b>
5.1	Operator Client sākšana	31
5.2	Operator Client palaišana ar komandrindas parametriem	32
5.3	Jaunas konfigurācijas apstiprināšana	32
5.4	Pieklūve sistēmai	33
5.5	Servera meklēšanas izmantošana	33
<b>6</b>	<b>Kameras attēlu parādīšana</b>	<b>34</b>
6.1	Laika joslas atlasīšana	34
6.2	Kameras parādīšana attēlu rūtī	35
6.3	Panorāmas kameras attēlošana	35
6.4	Panorāmas kameras skatīšanas režīma pārslēgšana	36
6.5	Divu kameras režīmu (termālā un optiskā) attēlošana	36
6.6	Vairāku pārvaldības serveru kameru parādīšana	37
6.7	Vienuma atrašana loģikas kokā	37
6.8	Attēlu rūšu rindu skaita mainīšana	37
6.9	Attēlu rūšu kārtošana un izmēru maiņa	38
6.10	Loga Trauksmes attēls atvēršana	38
6.11	Manuālas ierakstīšanas sākšana	39
6.12	Iepriekš konfigurētās kameras secības sākšana	39

6.13	Automātiskās kameras secības sākšana	40
6.14	Kanāla audio režīma izmantošana	41
6.15	Vairākkānālu audio režīma izmantošana	41
6.16	Digitālās tālummaiņas izmantošana	41
6.17	Vienas attēlu rūts saglabāšana	42
6.18	Vienas attēlu rūts drukāšana	42
6.19	Pārslēgšana uz pilnekrāna režīmu	42
6.20	Attēla rūts joslu parādīšana vai paslēpšana	43
6.21	Informācijas parādīšana kamerā	43
6.22	Video satura analīzes (VCA) iespējošana	43
6.23	Video satura analīzes (VCA) kārtulu attēlošana	44
6.24	Tūlītējās atskaņošanas sākšana	44
6.25	Kameras piešķiršana monitoram	45
6.26	Audio režīma izmantošana	45
6.27	Selektorsakaru funkcionalitātes izmantošana	45
6.28	PTZ kameras vadības bloķēšana	47
6.29	Atsauces attēla atjaunināšana	47
6.30	Monitoru grupas rādīšana	48
6.31	Parādāmās tiešraides straumes atlase	48
6.32	Video parādīšana, izmantojot zemu joslas platumu	49
6.33	TCP izmantošana drošam savienojumam	50
6.34	Savienojuma izveide ar nepārvaldītu vietni	51
6.35	Video Analytics trauksmes signāla parādīšana	52
6.36	Intelligent Insights logriku parādīšana	52
7	<b>PTZ kameru izmantošana</b>	<b>53</b>
7.1	PTZ kameru vadība	53
7.2	PTZ kameras loga iekšējās vadības izmantošana	53
7.3	ROI funkcijas izmantošana	54
7.4	Intelligent Tracking lietošana	54
8	<b>Karšu, globālās kartes un kartes skatlauku izmantošana</b>	<b>56</b>
8.1	Vietas kartes parādīšana	56
8.2	Kartes skatlauka parādīšana	57
8.3	Map-based tracking assistant izmantošana	57
9	<b>Izlases un grāmatzīmju izmantošana</b>	<b>59</b>
9.1	Elementu pievienošana Favorites Tree	59
9.2	Skatu veidošana/rediģēšana	60
9.3	Grāmatzīmes pievienošana	61
9.4	Grāmatzīmes rediģēšana	62
9.5	Grāmatzīmes ielāde	62
9.6	Grāmatzīmju eksportēšana	63
9.6.1	Dialoglodziņš Export Bookmark	63
9.6.2	Dialoglodziņš Export Multiple Bookmarks	64
10	<b>Ierakstīto video pārvaldīšana</b>	<b>66</b>
10.1	Laika joslas atlasīšana	66
10.2	Video ieraksta atrašana	67
10.2.1	Video meklēšanas rezultātu logs	67
10.3	Ierakstīto video atskaņošana	68
10.4	Laika skalas izmantošana	68
10.5	Atskaņošanas ātruma maiņa	68

10.6	Video ierobežošana un ierobežošanas atcelšana	69
10.7	Video aizsardzība un aizsardzības atcelšana	69
10.8	Video datu dzēšana	70
10.9	Video datu autentiskuma pārbaude	71
10.9.1	Autentiskuma pārbaudes rezultātu dialoglodziņš	71
10.10	Video datu eksportēšana	73
10.10.1	Laika perioda eksportēšana	74
10.10.2	Vienas meklēšanas ievadnes eksportēšana	75
10.10.3	Eksportēšana uz vienu failu	75
10.10.4	Paroles norādīšana eksportēšanai	76
10.10.5	Dialoglodziņš Export Video	76
10.10.6	Video eksportēšanas dialoglodziņš	78
10.11	Eksportētā video ielāde	78
10.12	Video satura analīzes (VCA) iespējošana	79
10.13	Izvērstās meklēšanas izpilde	79
10.14	Forensic Search rezultātu logs	81
10.15	Žurnāla ievadņu atrašana	81
10.15.1	Unmanaged site pieteikšanās datu atrašana	81
10.15.2	Lūdzu, atlasiet serveri	82
10.15.3	Atlasiet dialoglodziņu Search Parameters.	82
10.15.4	Dialoglodziņš Event Selection	85
10.15.5	Dialoglodziņš Device Selection	85
10.15.6	Meklēšanas nosacījumu dialoglodziņš	85
10.15.7	Žurnāla rezultāti: dialoglodziņš	85
10.16	Teksta datu parādīšana	86
10.17	Teksta datu meklēšana	87
10.18	Teksta datu žurnāla ievadņu meklēšana	88
10.19	Teksta datu izdzēšana no žurnāla ierakstiem	88
10.20	Video parādīšana, izmantojot zemu joslas platumu	89
10.21	Ierakstīšanas avota pārslēgšana	91
10.22	Savienojuma izveide ar nepārvaldītu vietni	91
11	<b>Notikumu un signālu apstrāde</b>	<b>93</b>
11.1	Trauksmes apstiprināšana	93
11.2	Komentāru pievienošana trauksmei	94
11.3	Trauksmes notīrīšana	94
11.4	Loga Trauksmju saraksts pielāgošana	95
11.5	Loga Tiešais attēls atvēršana	95
11.6	Trauksmes attēla loga trauksmes displeju pārslēgšana	96
11.7	Darbplūsmas sākšana	96
11.8	Trauksmes neapstiprināšana	96
11.9	Lietotāja notikuma izraisīšana	97
11.10	Trauksmju saraksta logs	97
12	<b>Personas identifikācijas trauksmju pārvaldība</b>	<b>99</b>
12.1	Personu pārvaldība personas identifikācijas trauksmei	99
13	<b>Apsardzes paneļa funkciju vadība</b>	<b>101</b>
13.1	Trauksmes signālu izslēgšana	101
13.2	Durvju darbība	101
13.3	Punkta apiešana	101
13.3.1	Zonas apsardzes aktivizēšana	102

<b>14</b>	<b>Piekļuves vadības funkciju pārvaldīšana</b>	<b>103</b>
<b>14.1</b>	Piekļuves piešķiršana un liegšana	<b>103</b>
<b>14.2</b>	Durvju darbība	<b>103</b>
<b>15</b>	<b>CCTV tastatūras izmantošana</b>	<b>105</b>
<b>15.1</b>	KBD Universal XF tastatūras izmantošana	<b>105</b>
<b>15.1.1</b>	KBD Universal XF tastatūras lietotāja interfeiss	<b>105</b>
<b>15.2</b>	Bosch IntuiKey tastatūras lietotāja interfeiss	<b>107</b>
<b>15.2.1</b>	Statusa displejs	<b>108</b>
<b>15.3</b>	Bosch IntuiKey tādas tastatūras izmantošana, kas savienota ar darbstaciju	<b>108</b>
<b>15.3.1</b>	Tastatūras sākšana	<b>109</b>
<b>15.3.2</b>	Darbības režīmu atvēršana	<b>109</b>
<b>15.3.3</b>	Kameru parādīšana	<b>109</b>
<b>15.3.4</b>	Kursorsvīras izmantošana	<b>110</b>
<b>15.3.5</b>	Izvēles taustiņu izmantošana	<b>111</b>
<b>15.4</b>	Bosch IntuiKey tās tastatūras izmantošana, kas savienota ar dekodētāju	<b>113</b>
<b>15.4.1</b>	Tastatūras sākšana	<b>113</b>
<b>15.4.2</b>	Kameru parādīšana	<b>113</b>
<b>15.4.3</b>	Kursorsvīras izmantošana	<b>114</b>
<b>15.4.4</b>	Izvēles taustiņu izmantošana	<b>114</b>
<b>16</b>	<b>Lietotāja interfeiss</b>	<b>115</b>
<b>16.1</b>	Tiešraides režīms	<b>115</b>
<b>16.2</b>	Atskaņošanas režīms	<b>117</b>
<b>16.3</b>	Trauksmju displejs	<b>119</b>
<b>16.4</b>	Map-based tracking assistant displejs	<b>121</b>
<b>16.5</b>	Izmantotās ikonas	<b>123</b>
<b>16.6</b>	Izvēlnes komandas	<b>127</b>
<b>16.7</b>	Dialoglodziņš Options	<b>130</b>
<b>16.7.1</b>	Cilne Control	<b>130</b>
<b>16.7.2</b>	Cilne Display	<b>131</b>
<b>16.7.3</b>	Cilne Audio	<b>131</b>
<b>16.7.4</b>	Cilne Transcoding	<b>132</b>
<b>16.8</b>	Loģikas koka logs	<b>132</b>
<b>16.9</b>	Favorites Tree logs	<b>133</b>
<b>16.10</b>	Grāmatzīmju logs	<b>133</b>
<b>16.11</b>	Attēlu logs	<b>134</b>
<b>16.12</b>	Attēlu rūts	<b>134</b>
<b>16.13</b>	Meklēšanas lodziņš	<b>135</b>
<b>16.14</b>	Eksportēšanas logs	<b>135</b>
<b>16.15</b>	Kartes logs	<b>136</b>
<b>16.16</b>	PTZ vadības logs	<b>136</b>
<b>16.17</b>	Laika skalas logs	<b>137</b>
<b>17</b>	<b>Tastatūras saišnes</b>	<b>139</b>
<b>17.1</b>	Vispārīgas vadīklas	<b>139</b>
<b>17.2</b>	Atskaņošanas vadīklas	<b>139</b>
<b>17.3</b>	Attēla loga vadīklas	<b>139</b>
<b>18</b>	<b>Problēmu novēršana</b>	<b>140</b>
<b>18.1</b>	Savienojuma ar Bosch IntuiKey tastatūru atjaunošana	<b>140</b>
	<b>Glosārijs</b>	<b>141</b>
	<b>Rādītājs</b>	<b>146</b>

# 1 Palīdzības izmantošana



## ievērošanai!

Šajā dokumentā ir aprakstītas dažas funkcijas, kas nav pieejamas BVMS Viewer.

Detalizētu informāciju par dažādiem BVMS izdevumiem skatiet vietnē [www.boschsecurity.com](http://www.boschsecurity.com) un BVMS ātrās atlasē rokasgrāmatā: [BVMS ātrās atlasē rokasgrāmatā](#).

Lai saņemtu papildinformāciju par noteiktu darbību veikšanu ar BVMS, piekļūstiet tiešsaistes palīdzībai, izmantojot kādu no tālāk norādītajām metodēm.

### Satura, alfabētiskā rādītāja vai meklēšanas izmantošana

- ▶ Izvēlnē **Help** noklikšķiniet uz **Display Help**. Navigācijai izmantojiet pogas un saites.

### Lai saņemtu palīdzību logā vai dialoglodziņā:

- ▶ Rīkjoslā noklikšķiniet uz  .

VAI

- ▶ Nospiediet F1, lai skatītu palīdzību programmas logā vai dialoglodziņā.

## 1.1 Informācijas atrašana

Informāciju palīdzībā var atrast vairākos veidos.

Informācijas atrašana tiešsaistes palīdzībā

1. Izvēlnē **Help** noklikšķiniet uz **Help**.
2. Ja kreisās puses rūts nav redzama, noklikšķiniet uz pogas **Show**.
3. Logā Palīdzība veiciet tālāk norādītās darbības.

Klikšķis uz:	Lai:
<b>Saturs</b>	Atveriet tiešsaistes palīdzības saturu. Noklikšķiniet uz katras grāmatas, lai parādītu ar tēmām saistītās lapas, un noklikšķiniet uz katras lapas, lai atbilstīgo tēmu parādītu labās puses rūtī.
<b>Rādītājs</b>	Meklējiet konkrētus vārdus vai frāzes vai izvēlieties nepieciešamo rādītāja atslēgvārdu sarakstā. Veiciet dubultklikšķi uz atslēgvārda, lai labās puses rūtī parādītu atbilstīgo tēmu.
<b>Meklēšana</b>	Atrodiet vārdus vai frāzes tēmu saturā. Teksta laukā ierakstiet vārdu vai frāzi, nospiediet ENTER un tēmu sarakstā izvēlieties nepieciešamo tēmu.

Lietotāja interfeisa teksti ir redzami **treknrakstā**.

- ▶ Bultiņa norāda noklikšķināt uz pasvītrotā teksta; varat arī noklikšķināt uz vienumiem lietojumprogrammā.

### Saistītās tēmas

- ▶ Noklikšķiniet, lai parādītu tēmu ar informāciju par pašlaik izmantoto lietojumprogrammas logu. Šajā tēmā ir ietverta informācija par lietojumprogrammas loga vadīklām.

*Koncepcijas, lpp. 14 sniedz konteksta informāciju par atsevišķām problēmām.*



## ievērošanai!

Šis simbols norāda uz īpašuma bojājuma var datu zuduma potenciālo risku.

## 1.2 Palīdzības drukāšana

Izmantojot tiešsaistes palīdzību, varat drukāt tēmas un informāciju tieši no pārlūka loga.

**Palīdzības tēmas drukāšana**

1. Ar peles labo pogu noklikšķiniet labās puses rūtī un atlasiet **Print**.  
Tiek atvērts dialoglodziņš **Print**.
  2. Noklikšķiniet uz **Print**.
- ✓ Tēma tiek drukāta, izmantojot norādīto printeri.



## 2

## Ievads

Noklikšķiniet uz saites, lai piekļūtu atvērtā koda programmatūras licencēm, ko izmanto BVMS un mobilā lietojumprogramma:

<http://www.boschsecurity.com/oss/>



Attiecas uz vienu vai vairākām prasībām saistībā ar patentiem, kas norādīti šeit: [patentlist.hevcadvance.com](http://patentlist.hevcadvance.com).

Šajā rokasgrāmatā ir ietvertas BVMS ekspluatācijas pamatdarbības.

Palīdzības papildinformāciju un pakāpeniskos norādījumus skatiet lietotāja rokasgrāmatā vai izmantojiet tiešsaistes palīdzību.

### BVMS

#### BVMS Export Player

BVMS Export Player parāda eksportētos ierakstus.

#### BVMS Viewer

BVMS Viewer ir IP video drošības lietojumprogramma, kas ļauj demonstrēt un skatīt tiešraidē video, kas tiek iegūti ar Bosch sistēmā pievienotajām kamerām un video ierakstītājiem. Programmatūras pakotne ietver programmu Operator Client, kas ļauj tiešraidē skatīt un demonstrēt video, un programmu Configuration Client. BVMS Viewer atbalsta gan pašreizējo Bosch IP video produktu versiju, gan vecākas Bosch ražotās video ierīces.







Noklikšķiniet uz saites, lai piekļūtu atvērtā pirmkoda programmatūras licencēm, kas tiek izmantotas sistēmā BVMS Viewer:

<http://www.boschsecurity.com/oss>.

#### BVMS Configuration Client

#### BVMS Operator Client

Cat.	Alarm Title	Alarm State	Date/Time	Priority	Event Type	Device	Management Server	Info	Workflow	Text Data
...	Disconnected	Active	1/30/2020 9:07:55 AM	20	Connection State	CPN5 DINO	Ref-Sys-1	Disconnected		
🔔	Monitor Group alarm	Accepted	1/30/2020 9:01:34 AM	20	Event Button Pressed	User Event 4	Ref-Sys-1	User manually triggered event		User manually triggered event, False, User 1, User Event 4
🔔	Alarm Notification	Accepted	1/30/2020 9:01:31 AM	20	Event Button Pressed	User Event 3	Ref-Sys-1	User manually triggered event		User manually triggered event, False, User 1, User Event 3
🔔	Force Workflow	Accepted	1/30/2020 9:00:30 AM	20	Event Button Pressed	User Event 1	Ref-Sys-1	User manually triggered event	001_ActionPlan01.htm	User manually triggered event, False, User 1, User Event 1

1	Izvēlnes josla	Varat izvēlēties izvēlnes komandu.
2	Rīkjjosla	Tiek parādītas pieejamās pogas. Norādiet uz ikonu, lai parādītu rīka padomu.
3	Atskaņošanas vadīklas	Varat vadīt tūlītējo atskaņošanu, kameras secību vai trauksmes secību.
4	Veiktspējas mērītājs	Tiek parādīts CPU lietojums.
5	Laika joslas pārslēgš	Izvēlieties laika joslas ievadni, kas tiks rādīta lielākajā daļā ar laiku saistīto lauku. Pieejama tikai tad, ja vismaz viens Management Server vai unmanaged site loģiskajā kokā atrodas laika joslā, kas atšķiras no jūsu Operator Client laika joslas.
6	Attēlu rūšu vadīklas	Varat izvēlēties nepieciešamo skaitu attēlu rūšu un aizvērt visas attēlu rūtis.
7	Attēlu logs	Parāda attēlu rūtis. Varat sakārtot attēlu rūtis.
8	Attēlu rūts	Parāda kameru, karti, attēlu, dokumentu (HTML fails).
9	 Logs <b>Alarm List</b>	Parāda visas sistēmas ģenerētās trauksmes. Varat apstiprināt vai notīrīt trauksmi vai arī sākt darbplūsmu, piemēram, nosūtot e-pasta ziņojumu apkopes darbiniekam. Ja zudis savienojums ar Management Server, trauksmju saraksts netiek rādīts.
10	 Logs <b>PTZ Control</b>	Ļauj vadīt PTZ kameru.
11	 Logs <b>Logical Tree</b>	Parāda ierīces, kurām var piekļūt jūsu lietotāju grupa. Varat izvēlēties ierīci, lai to piešķirtu attēla rūtij.
	 Logs <b>Favorites Tree</b>	Ļauj pēc nepieciešamības organizēt loģiskā koka ierīces.
	 Logs <b>Bookmarks</b>	Ļauj pārvaldīt grāmatzīmes.
	 Logs <b>Map</b>	Parāda vietas karti. Varat vilkt karti, lai parādītu konkrētu kartes daļu. Ja aktivizēts, karte tiek automātiski parādīta katrai kamerai, kas ir redzama attēla rūtī. Šādā gadījumā kamerai ir jābūt konfigurētai kartē.

## 2.1

### BVMS izdevumi

Dažādie BVMS izdevumi piedāvā pilnu mērogojamību, lai jūs varētu paplašināt videouzraudzības sistēmu atbilstoši savām vajadzībām.

Ir pieejami tālāk norādītie BVMS izdevumi:

- BVMS Professional

- BVMS Enterprise
- BVMS Plus
- BVMS Lite
- BVMS Viewer

BVMS Viewer un BVMS Professional ir Software Only (tikai programmatūras) produkti. Jūs tos nevarat izmantot Bosch DIVAR IP ierīcēs.

BVMS Lite un BVMS Plus var izmantot ierīcēs Bosch DIVAR IP vai kā Software Only (tikai programmatūras) produktus ar jebkuru citu aparatūru.

Detalizētu informāciju par dažādajiem BVMS izdevumiem skatiet vietnē [www.boschsecurity.com](http://www.boschsecurity.com) un BVMS ātrās atlases rokasgrāmatā:

[BVMS Ātrās atlases rokasgrāmata.](#)

## 3 Sistēmas pārskats



### Ievēribai!

Šajā dokumentā ir aprakstītas dažas funkcijas, kas nav pieejamas BVMS Viewer.

Detalizētu informāciju par dažādiem BVMS izdevumiem skatiet vietnē [www.boschsecurity.com](http://www.boschsecurity.com) un BVMS ātrās atlasē rokasgrāmatā: [BVMS ātrās atlasē rokasgrāmatā](#).

Ja plānojat instalēt un konfigurēt BVMS, piedalieties sistēmas apmācībā par BVMS.

Lai uzzinātu aparatprogrammatūras un aparatūras atbalstītās versijas un citu svarīgu informāciju, skatiet piezīmes par pašreizējās BVMS versijas laidieniem.

Lai iegūtu informāciju par datoriem, kuros var instalēt BVMS, skatiet atbilstošo Bosch darbstaciju un serveru datu lapas.

BVMS programmatūras moduļus pēc izvēles var instalēt vienā datorā.

### Svarīgi komponenti

Komponents	Apraksts
Management Server (var atlasīt iestatīšanā)	Straumes pārvaldība, trauksmes pārvaldība, prioritātes pārvaldība, pārvaldības žurnāls, lietotāja pārvaldība, ierīces stāvokļa pārvaldība. Papildu Enterprise System licence: Enterprise User Group grupu un Enterprise Account kontu pārvaldība.
Config Wizard	Vienkārša un ātra ierakstīšanas sistēmas iestatīšana.
Configuration Client (var atlasīt iestatīšanā)	Operator Client sistēmas konfigurācija un pārvaldība.
Operator Client (var atlasīt iestatīšanā)	Tiešraides pārraudzība, krātuves izgūšana un atskaņošana, trauksme un vienlaicīga piekļuve vairākiem Management Server datoriem.
Video Recording Manager (var atlasīt iestatīšanā)	iSCSI ierīču krātuves kapacitātes sadalīšana uz kodētājiem, vienlaikus strādājot ar slodzes līdzsvarošanu starp vairākām iSCSI ierīcēm. Video un audio datu atskaņošanas straumēšana no iSCSI uz Operator Client.
Mobile Video Service (var atlasīt iestatīšanā)	Nodrošina pārkodēšanas pakalpojumu, kas tiešraides un ierakstīto video straumi no kameras, kas konfigurēta BVMS sistēmā, pārkodē uz pieejamo tīkla joslas platumu. Šis pakalpojums ļauj Video Client klientiem, piemēram, iPhone vai tīmekļa klientam, saņemt pārkodētās straumes, izmantojot neuzticamus tīkla savienojumus ar ierobežotu joslas platumu.
Tīmekļa klients	Ļauj piekļūt tiešraides un atskaņošanas video, izmantojot tīmekļa pārlūkprogrammu.
Mobilā lietotne	Varat izmantot mobilo lietotni iPhone vai iPad ierīcēs, lai piekļūtu tiešraides un atskaņošanas video.
Bosch Video Streaming Gateway (atlasāms iestatīšanā)	Nodrošina trešo pušu kameru integrāciju, piemēram, tīklos ar mazu joslas platumu.

Komponents	Apraksts
Cameo SDK (atlasāms iestatīšanā)	Cameo SDK izmanto, lai ārējā trešās puses lietojumprogrammā iegultu BVMS tiešraides un atskaņošanas attēlu rūtis. Attēlu rūtis seko BVMS bāzes lietotāju atļaujām. Cameo SDK nodrošina tādu BVMS Operator Client funkcionalitāšu apakškopu, kas ļauj izveidot Operator Client līdzīgas lietojumprogrammas.
Client Enterprise SDK	Client Enterprise SDK ir paredzēts ārēju lietojumprogrammu veiktai Enterprise System Operator Client darbības vadībai un pārraudzībai. SDK atļauj pārlūkot ierīces, kas ir pieejamas palaistam un pievienotam Operator Client, kā arī vadīt dažas lietotāja interfeisa funkcionalitātes.
Client SDK / Server SDK	Server SDK tiek izmantots Management Server vadībai un pārraudzībai ar skriptu un ārēju lietojumprogrammu palīdzību. Šos interfeisus var izmantot ar derīgu administratora kontu. Client SDK tiek izmantots, lai vadītu un pārraudzītu Operator Client ar ārēju lietojumprogrammu un skriptu (saistītās servera konfigurācijas daļa) palīdzību.

### 3.1 Aparatūras prasības

Skatiet datu lapu BVMS. Ir pieejamas arī platformas datoru datu lapas.

### 3.2 Programmatūras prasības

Skatītāju nevar instalēt, ja ir instalēts kāds cits BVMS komponents.  
Skatiet datu lapu BVMS.

### 3.3 Licences prasības

Pieejamās licences skatiet BVMS datu lapā.

## 4 Konceptijas



### **Ievēribai!**

BVMS Viewer nodrošina tikai pamatfunkcijas. Papildu funkcijas ir pieejamas BVMS Professional versijā. Detalizētu informāciju par dažādajiem BVMS izdevumiem skatiet vietnē [www.boschsecurity.com](http://www.boschsecurity.com) un BVMS ātrās atlasē rokasgrāmatā: [BVMS ātrās atlasē rokasgrāmatā](#).

Šajā nodaļā tiek sniegta konteksta informācija par atlasītajiem jautājumiem.

### 4.1 BVMS konstrukcijas jēdzieni

#### ***Viena pārvaldības servera (Management Server) sistēma, lpp. 14***

Viena BVMS Management Server sistēma nodrošina līdz pat 2000 kameru/kodētāju pārvaldību, pārraudzību un vadību.

#### ***Enterprise System, lpp. 15***

Enterprise Management Server serveris nodrošina vienlaicīgu piekļuvi vairākiem Management Servers. Sistēma Enterprise System sniedz pilnu piekļuvi notikumiem un trauksmēm no vairākām apakšsistēmām.

#### ***Server Lookup, lpp. 16***

Funkcija Server Lookup nodrošina sarakstu ar BVMS Management Servers serveriem, kas pieejami BVMS Operator Client. Operators var atlasīt serveri no pieejamo serveru saraksta. Kad klientam ir izveidots savienojums ar Management Server, tam ir pilna piekļuve Management Server.

#### ***Unmanaged site, lpp. 17***

Ierīces var grupēt pie unmanaged sites. Ierīces, kas ietvertas unmanaged sites, nepārrauga Management Server. Management Server nodrošina sarakstu ar unmanaged sites vietnēm klientam Operator Client. Operators pēc pieprasījuma var pievienoties vietnei un iegūt piekļuvi tiešraides video datiem un ierakstīto video datiem. Darbs ar notikumu un trausmi unmanaged site nav pieejams.

#### 4.1.1 **Viena pārvaldības servera (Management Server) sistēma**

- Viena BVMS Management Server sistēma var pārvaldīt līdz pat 2000 kanāliem.
- BVMS Management Server nodrošina visas sistēmas pārvaldību, pārraudzību un vadību.
- BVMS Operator Client ir savienots ar Management Server un saņem notikumus un trausmes no BVMS Management Server un rāda tiešraidi un saturs atskaņošanu.
- Pārsvārā visas ierīces ir vienā lokālā tīklā ar lielu joslas platumu un zemu latentumu.

Pienākumi

- Datu konfigurēšana
- Notikumu žurnāls (reģistrācijas žurnāls)
- Lietotāju profili
- Lietotāju prioritātes
- Licencēšana
- Notikumu un trausmju pārvaldība



	Tiešraide, atskaņošana, notikumi, trauksmes
	Management Server
	Operator Client / Configuration Client
	Kameras
	VRM
	iSCSI
	Citas ierīces

### 4.1.2 Enterprise System

- BVMS Enterprise System mērķis ir iespējot Operator Client lietotājam vienlaicīgi piekļūt vairākiem Management Servers (apakšsistēmas).
- Klientiem, kas savienoti ar Enterprise serveri, ir pilna piekļuve visām apakšsistēmu kamerām un ierakstiem.
- Klientiem, kas savienoti ar Enterprise serveri, ir pilna informācija reāllaikā par visu apakšsistēmu notikumiem un trauksmēm.
- Standarta pielietojuma zonas
  - Metro
  - Lidostas

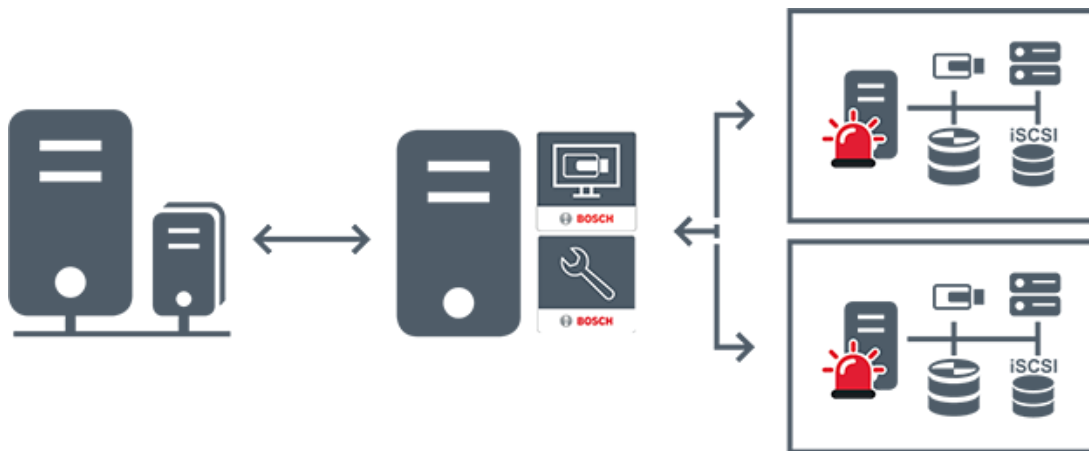

	Tiešraide, atskaņošana, notikumi, trauksmes
	BVMS Enterprise Management Server
	BVMS Operator Client / Configuration Client
	BVMS apakšsistēmas

**Skatiet**

- *Pieklūve sistēmai, lpp. 33*

**4.1.3**

**Server Lookup**

- BVMS Server Lookup funkcija ļauj operatoriem pievienoties BVMS Management Server, kas ir norādīto serveru sarakstā.
- Viens Configuration Client vai Operator Client lietotājs var izveidot secīgu savienojumu ar vairākiem sistēmas pieklūves punktiem.
- Sistēmas pieklūves punkti var būt Management Server vai Enterprise Management Server.
- Server Lookup izmanto atvēlētu Management Server kā serveru saraksta resursdatoru.
- Server Lookup un Management Server vai Enterprise Management Server var palaist vienā ierīcē.
- Server Lookup atbalsta sistēmas pieklūves punktu meklēšanu pēc nosaukumiem vai aprakstiem.
- Tiklīdz savienots ar Management Server, Operator Client saņem notikumus un trauksmes no BVMS Management Server un rāda tiešraidi un atskaņo saturu.



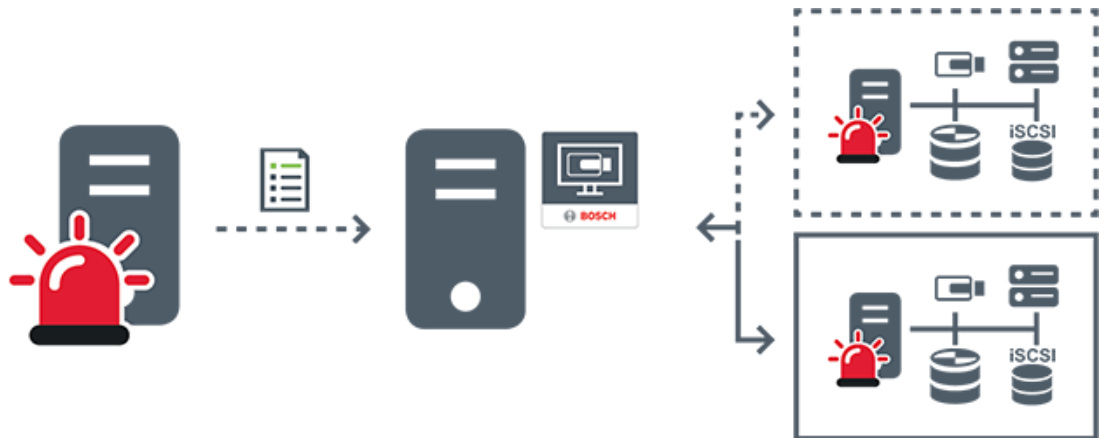

	Pēc pieprasījuma tiešraide, atskaņošana, notikumi, trauksmes — savienots
	Pēc pieprasījuma tiešraide, atskaņošana, notikumi, trauksmes — nav savienots
	Management Server
	Serveru saraksts
	Operator Client
	Savienots BVMS no serveru saraksta
	Nav savienots BVMS no serveru saraksta

**Skatiet**

- *Servera meklēšanas izmantošana, lpp. 33*

**4.1.4**

**Unmanaged site**

- BVMS sistēmas konstrukcijas opcija ar lielu skaitu mazu apakšsistēmu.
- Ļauj konfigurēt līdz pat 9999 vietas vienā BVMS Management Server
- Operatori var piekļūt tiešraides un ierakstītu video datiem pat no 20 vietnēm (sites) vienlaicīgi.
- Vieglākai navigācijai sites var grupēt mapēs vai novietot kartēs. Iepriekš definēts lietotājvārds un parole ļauj operatoriem ātri pievienoties vietai (site).

unmanaged site koncepcija atbalsta uz IP balstītu BVMS sistēmu un arī analogos DVR risinājumus:

- Bosch DIVAR AN 3000/5000 analogie ierakstītāji;
- DIVAR hybrid ierakstītāji
- DIVAR network ierakstītāji
- DIP 3000/7000 vienības, uz IP balstīta ierakstīšana;
- viena BVMS Management Server sistēma.

Lai pievienotu vietni (site) centrālai pārraudzībai, katrai vietnei (site) ir nepieciešama tikai viena licence neatkarīgi no kanālu skaita vietnē (site).

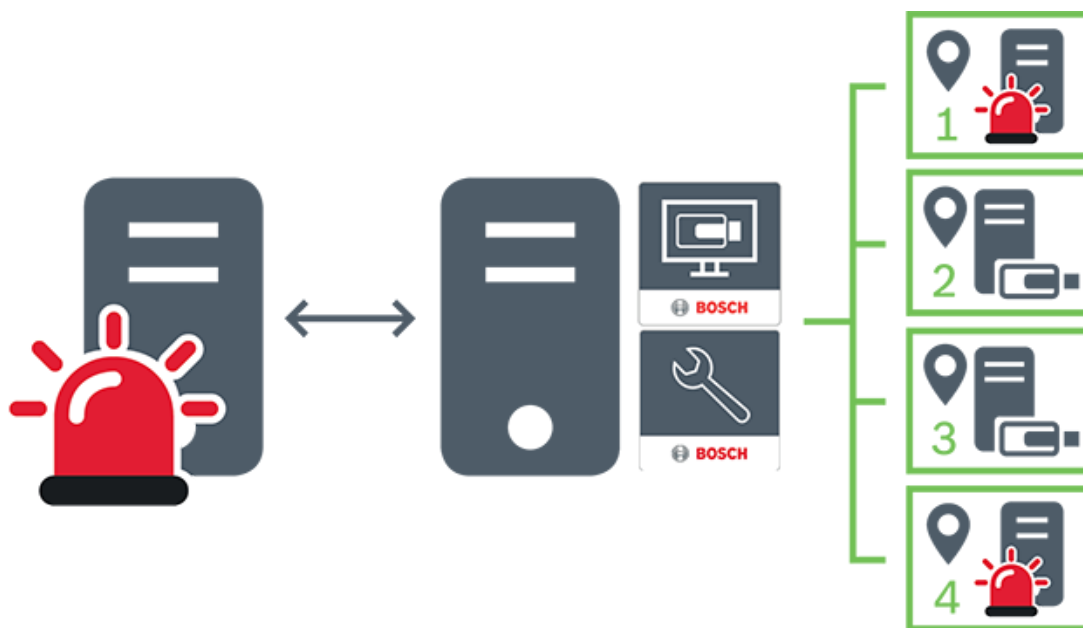

	Tiešraide, atskaņošana, notikumi, trauksmes
	Pēc pieprasījuma tiešraides un atskaņošanas video datplūsma
	Management Server
	Operator Client / Configuration Client
	site
	DVR

## 4.2 Ieraksts

Šajā nodaļā ir izskaidrotas sistēmā iekļautās dažādās ieraksta un atkārtotas demonstrēšanas funkcijas.

### 4.2.1 Tīkla automātiskā papildināšana (Automated Network Replenishment – ANR)



#### Ievēribai!

BVMS Viewer nodrošina tikai pamatfunkcijas. Papildu funkcijas ir pieejamas BVMS Professional versijā. Detalizētu informāciju par dažādajiem BVMS izdevumiem skatiet vietnē [www.boschsecurity.com](http://www.boschsecurity.com) un BVMS ātrās atlasē rokasgrāmatā: [BVMS ātrās atlasē rokasgrāmatā](#).

#### Paredzētā izmantošana

Ja tīklā vai centrālajā glabātuvē notiek kļūme, ANR funkcija nodrošina, ka kodētājs pēc kļūmes novēršanas lokāli buferī ierakstīto ierakstu pārsūta uz centrālo krātuvi.

Tālāk sniegtajā grafikā parādīta video datu pārvade pēc tam, kad ir novērsta tīkla vai krātuves kļūme.

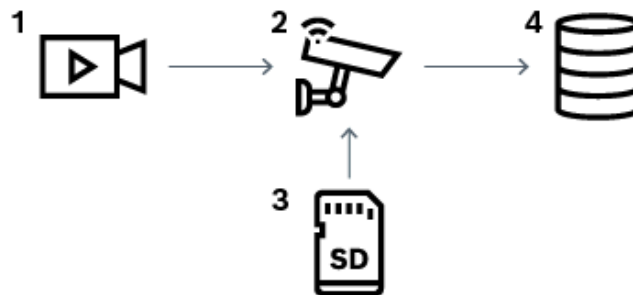

1	Video
2	Kodētājs, IP tīkls
3	SD karte (riņķveida buferis)
4	iSCSI mērķis (centrālā krātuve)

#### Piemērs: tīkla kļūmes apstrāde.

Ja tīkla kļūme rodas negaidot, ANR funkcija, tiklīdz tīkls atkal kļūst pieejams, aizpilda centrālo krātuvi ar lokālajā buferī saglabātajiem ierakstiem.

#### Piemērs: video datu uzglabāšana, ja tīkls nav pieejams.

Metro vilcienam, atrodoties starp stacijām, nav savienojuma ar centrālo krātuvi. Ierakstus var pārsūtīt uz centrālo krātuvi tikai apstāšanās vietās.

Nodrošiniet, lai laika posms, kas nepieciešams buferētā ieraksta pārsūtīšanai, nepārsniedz apstāšanās laiku.

#### Piemērs: ANR trauksmes ierakstīšana.

Pirmstrauksmes ieraksts tiek uzglabāts lokāli. Pirmstrauksmes ieraksti uz centrālo krātuvi tiek pārsūtīti vienīgi trauksmes gadījumā. Ja trauksmes nav, novecojušais pirmstrauksmes ieraksts netiek nosūtīts uz centrālo krātuvi un tādējādi nenoslogo tīklu.

## Ierobežojumi



### Ievēribai!

Atskaņot failus no vietējā datu nesēja nav iespējams, ja kodētājā “lietotāja” un “tiešraides” režīmiem ir iestatītas paroles. Ja nepieciešams, noņemiet paroles.

ANR funkcija darbojas tikai kopā ar VRM ierakstu.

ANR funkcija nedarbojas ar kodētāju, kuram ir konfigurēts drošs savienojums, lai attēlotu tiešraidē.

Lai izmantotu ANR funkciju, kodētāja datu nesējam jābūt konfigurētam.

Kodētājā, kuram jūs konfigurējat ANR funkciju, programmatūras versijai ir jābūt 5.90 vai jaunākai. Ne visi kodētāju tipi atbalsta ANR funkciju.

ANR funkciju ar divkāršo ierakstu izmantot nav iespējams.

iSCSI uzglabāšanas sistēmai ir jābūt atbilstoši konfigurētai.

Tālāk sniegtajā sarakstā ir aprakstīti iespējami iemesli tam, ka neizdodas veikt ANR funkcijas konfigurāciju.

- Kodētājs nav pieejams (nepareiza IP adrese, tīkla kļūme u.tml.).
- Kodētāja datu glabātuve nav pieejama vai ir pieejama tikai lasīšanas režīmā.
- Neatbilstoša aparātprogrammatūras versija.
- Kodētāja tips neatbalsta ANR funkciju.
- Ir aktivizēts divkāršais ieraksts.

## 4.2.2

### Ar krātuvi saistīto notikumu pārskats

Šajā nodaļā ir aprakstīti dažādi ar krātuvi saistīti notikumi.

#### Buffer Storage State

Ja tīklā vai centrālajā glabātuvē notiek kļūme, ANR funkcija nodrošina, ka kodētājs pēc kļūmes novēršanas lokāli buferī ierakstīto ierakstu pārsūta uz centrālo krātuvi.

Bufera krātuves stāvokļi ir:

- **Storage State Unknown**
- **Storage State OK**
- **Storage State Critical Buffer Fill Level**
- **Storage State Failure**

#### Buffer Storage Overflow

Šis notikums norāda, ka krātuves buferis jau ir pilns un ieraksti vairs netiek pārsūtīti uz centrālo krātuvi.

#### Storage State / Secondary Storage State

**Storage State** norāda savienojuma statusu starp kameru un centrālo krātuvi. **Storage State**

**Failure** notikums tiek aktivizēts, ja kamera zaudē savienojumu ar centrālo krātuvi. Ja atvienošanās ilgst tikai īsu brīdi, šis notikums ne vienmēr norāda, ka video dati tiek zaudēti.

Krātuves stāvokļi ir:

- **Storage State Unknown**
- **Storage State OK**
- **Storage State Failure**

#### Recording Monitor State / Secondary Recording Monitor State

Šis notikums norāda uz ierakstīšanas uzraudzību. Kamēr kamera var buferizēt ierakstīšanu RAM, trauksme netiek aktivizēta. **Recording monitor state recording loss** notikums tiek aktivizēts tikai tad, ja pēdējo divu minūšu laikā video datus vairs nevar buferēt RAM un tie tiek zaudēti. Notikums norāda arī laika periodu, kad video dati tika zaudēti.

Ierakstīšanas monitoru stāvokļi ir:

- **Recording monitor state unknown**
- **Recording monitor state ok**
- **Recording monitor state recording loss**

#### Skatiet

- *Tīkla automātiskā papildināšana (Automated Network Replenishment – ANR), lpp. 19*

## 4.3

### Rīcība trauksmes gadījumā

Trauksmes var būt individuāli konfigurētas vienas vai vairāku lietotāju grupu darbībai. Ja rodas trauksme, tā tiek parādīta visu lietotāju trauksmes sarakstā lietotāju grupās, kas ir konfigurētas šīs trauksmes saņemšanai. Ja kāds no šiem lietotājiem sāk darbu ar trauksmi, tā nozūd no visu pārējo lietotāju trauksmju saraksta.

Trauksmes tiek parādītas darbstacijas trauksmes monitorā. Šī darbība ir aprakstīta turpmākajos paragrāfos.

#### Trauksmes plūsma

1. Sistēmā rodas trauksme.
2. Trauksmes paziņojumi tiek parādīti visu šai trauksmei konfigurēto lietotāju trauksmju sarakstos. Trauksmes video tiek nekavējoties parādīts konfigurētajos monitoros. Ja tā ir automātiski parādīta trauksme (automātiskā uznire), trauksmes video tiek automātiski parādīts arī Operator Client darbstacijas trauksmes monitoros. Ja trauksme ir konfigurēta kā automātiski notīrāma, tā tiek noņemta no trauksmju saraksta pēc automātiskās notīrīšanas laika (konfigurēts sadaļā Configuration Client). Monitoros visi VIP XD kvadrāta skati tiek īslaicīgi aizstāti ar pilnekrāna skatiem.
3. Viens no lietotājiem apstiprina trauksmi. Pēc tam šajā lietotāja darbstacijā tiek parādīts trauksmes video (ja tas vēl nav parādīts ar automātisko uzniri). Pēc tam trauksme tiek noņemta no visiem pārējiem trauksmju sarakstiem un trauksmes video rādījumiem.
4. Lietotājs, kurš ir apstiprinājis trauksmi, sāk darbplūsmu, kas ietver rīcības plāna lasīšanu un komentāru ievadīšanu. Šī ir izvēles darbība — darbplūsmas prasības var konfigurēt administrators.
5. Visbeidzot lietotājs notīra trauksmi. Tādējādi trauksme tiek noņemta no viņa trauksmju saraksta un trauksmju rādījumiem. Monitori monitoru grupā atkal rāda to kameru skatu, kas tika rādīts pirms trauksmes.

#### Trauksmes attēla logs

1. Lai parādītu trauksmes video, logs Alarm Image aizstāj tiešraides vai atskaņošanas attēlu logu monitorā, kas ir konfigurēts trauksmes rādīšanai.
2. Katra trauksme saņem rindu ar attēlu rūtīm. Katrai trauksmei var piesaistīt līdz 5 attēlu rūtīm. Šis attēlu rūtis var parādīt tiešraides video, atskaņošanas video vai kartes. Monitoru grupā katra trauksme var izsaukt kameras monitoru rindā. Kameras skaits rindā ir ierobežots – to nosaka kolonnu skaits monitoru grupā. Monitorus rindā, ko neizmanto trauksmes video, var konfigurēt to pašreizējā rādījuma pārtraukšanai vai tukša ekrāna parādīšanai.
3. Augstākas prioritātes trauksmes tiek parādītas virs zemākas prioritātes trauksmēm gan monitoru rindās, gan Operator Client darbstacijas trauksmes rindās.
4. Ja trauksmes attēlu logs ir pilnībā aizpildīts ar trauksmes attēlu rindām un ir jāparāda papildu trauksme, zemākās prioritātes trauksmes tiek novietotas cita uz citas trauksmes attēlu loga apakšējā rindā. Citu virs citas novietotās trauksmes var pārskatīt, izmantojot vadības trauksmju rindas kreisajā pusē.

Citu virs citas novietotās trauksmes monitoru grupās var pārskatīt, izmantojot Operator Client darbstacijas displeja loga **Monitors** vadības pogas. Monitorus ar aktīvu trauksmi norāda sarkanas ikonas ar mirgojošām gaismas diodēm. Trauksmes nosaukumu, laiku un datumu pēc izvēles var parādīt visos monitoros vai tikai trauksmes rindas pirmajā monitorā.

5. Vienādas prioritātes trauksmēm administrators var konfigurēt secības darbību:
  - Režīms Pēdējais iekšā – pirmais ārā: šajā konfigurācijā jaunas trauksmes tiek ievietotas virs tās pašas prioritātes vecākām trauksmēm.
  - Režīms Pirmais iekšā – pirmais ārā: šajā konfigurācijā jaunas trauksmes tiek ievietotas zem tās pašas prioritātes vecākām trauksmēm.
6. Trauksmes attēlu rindu logā Alarm Image var parādīt vienā no diviem paņēmieniem:
  - kad tā tiek ģenerēta (automātiskā uznire). Tas notiek, ja trauksmes prioritāte ir augstāka nekā displeja prioritāte;
  - kad trauksme tiek apstiprināta. Tas notiek, ja trauksmes prioritāte ir zemāka nekā displeja prioritāte.

#### Automātiskās uznirstošās trauksmes

Trauksmes var konfigurēt automātiskai rādīšanai (uznirei) logā Alarm Image, pamatojoties uz trauksmes prioritāti. Arī katras lietotāju grupas tiešraides un atskaņošanas displejiem ir piešķirtas prioritātes. Ja tiek saņemtas trauksmes, kuru prioritāte ir augstāka nekā lietotāja displejam, trauksme automātiski parāda savu trauksmes rindu logā Alarm Image. Ja logs Alarm Image pašlaik netiek rādīts, tas automātiski aizstāj tiešraides vai atskaņošanas attēla logu trauksmei iespējamajā monitorā.

Kaut arī logā Alarm Image tiek parādītas automātiski uznirstošās trauksmes, tās netiek apstiprinātas automātiski. Tās var vienlaikus parādīt vairāku lietotāju displejos. Ja lietotājs apstiprina automātiski uznirstošu trauksmi, tā tiek noņemta no visu pārējo lietotāju trauksmju sarakstiem un trauksmju displejiem.

#### Darbība ar trauksmēm izslēgšanas gadījumā

Ja notiek servera izslēgšana, visas aktīvās trauksmes tiek saglabātas. Trauksmes tiek atjaunotas un tiek atkal rādītas **Alarm List** logā, kad sistēma restartējas.

Trauksmes ar statusu **Accepted** vai **Workflow** tiek automātiski iestatītas stāvoklī **Active**, kad sistēma restartējas. Tiek saglabāti komentāri, kas pievienoti trauksmēm ar statusu **Workflow**.



#### ievēribai!

Trauksmju dati tiek automātiski saglabāti katru minūti, tāpēc maksimālais datu zudums ir vienā minūtē uzkrātie dati.

#### Skatiet

- *Trauksmju displejs, lpp. 119*
- *Notikumu un signālu apstrāde, lpp. 93*

## 4.4

### Atslēgšanās bezdarbības gadījumā

#### Paredzētā izmantošana

Funkcija atslēgšanai bezdarbības gadījumā ir paredzēta, lai aizsargātu Operator Client vai Configuration Client operatora vai administratora prombūtnes laikā.

Lietotāju grupu iespējams konfigurēt, lai Operator Client pēc noteikta bezdarbības perioda automātiski atslēgtos.

Objektam Configuration Client nav pieejamas nekādas lietotāju grupas. Iestatījums, kas kontrolē atslēgšanos neaktivitātes gadījumā, ir spēkā tikai lietotājam **admin**.

Visas darbības ar tastatūru, peli un CCTV tastatūru ietekmē noteikto bezdarbības perioda ilgumu. Operator Client automātiskās darbības laika periodu neietekmē. Tādas Configuration Client automātiskās darbības kā aparātprogrammatūras augšupielāde vai iSCSI iestatīšana novērš neaktivitātes izraisītu atslēgšanos.

Var iestatīt arī BVMS interneta klienta automātisko atslēgšanos bezdarbības gadījumā. Īsu brīdi pirms atslēgšanās bezdarbības gadījumā dialoglodziņš atgādina lietotājam par iespēju novērst atslēgšanos bezdarbības gadījumā.

Žurnālā tiek veikts ieraksts par notikušo atslēgšanos bezdarbības gadījumā.

#### **Piemērs.**

Ja darbstacija atrodas sabiedriskā vietā, atslēgšanās bezdarbības gadījumā samazina risku, ka nepieskatītai Operator Client darbstacijai piekļūš neautorizēta persona. Administratoru grupas dalībnieks bezdarbības rezultātā atslēgsies automātiski, bet dežurants (operatoru grupa) var vienkārši vērot video bez darbošanās sistēmā, un viņam funkcija atslēgšanai bezdarbības nav gadījumā nav nepieciešama.

#### **Ierobežojumi**

Client SDK aktivitāte neatbalsta atslēgšanos bezdarbības gadījumā, tātad Client SDK aktivitāte neietekmē noteikto laika periodu.

## **4.5 No versijas neatkarīgs operatora klients**

Saderības režīmā gan klientam Operator Client, gan serverim Management Server jābūt versijām, kas jaunākas par 5.5.

Ja Management Server izmanto iepriekšējo programmatūras versiju, Operator Client lietotājs var sekmīgi tajā pieteikties.

Ja serveris piedāvā jaunāku konfigurāciju, nekā ir pieejama Operator Client darbstacijā, šī konfigurācija automātiski tiek kopēta uz Operator Client darbstaciju. Lietotājs var izlemt, vai lejupielādēt jauno konfigurāciju.

Operator Client nodrošina ierobežotu funkciju komplektu un ir pievienots šim serverim Management Server.

Tālāk norādītās ar Management Server saistītās funkcijas ir pieejamas, kad esat pieteicies serverī Management Server ar iepriekšēju versiju:

- Lietotāja preferences
- Manuālas ierakstīšanas palaišana
- Ierīču stāvokļu parādīšana
- Releja stāvokļu pārslēgšana
- Meklēšana žurnālā  
Notikumu meklēšanu nevar veikt.
- Server Lookup
- Attālā eksportēšana

### **4.5.1 Darbs saderības režīmā**

Šī funkcija ir pieejama par 5.5 jaunākās versijās.

BVMS Operator Client sniedz vizuālu un tekstuālu atsauci par saviem stāvokļiem.

Ir iespējami tālāk norādītie Operator Client stāvokļi.



Operator Client ir savienots ar Management Server.



Operator Client nav savienots ar Management Server. Viens no iemesliem var būt Management Server fiziska atvienošana no tīkla.



Šo stāvokli var parādīt tikai pēc tam, kas atjaunots savienojums ar Management Server. Visas ietekmētās funkcijas ir atkal pieejamas, taču Operator Client konfigurācija ir novecojusi, jo sistēmā ir pieejama jaunāka konfigurācija. Piesakieties vēlreiz, lai atjauninātu konfigurāciju.



Šī stāvokļa ikona tiek parādīta, ja Management Server ir vecāka BVMS versija salīdzinājumā ar Operator Client darbstaciju.

## 4.6 Panorāmas kameras skatīšanas režīmi

Šajā nodaļā parādīti panorāmas kameras skatīšanas režīmi, kas ir pieejami sistēmā BVMS.

Ir pieejami šādi skatīšanas režīmi:

- Circle view;
- Panorama view;
- Cropped view.

Panorāmas un apgrieztā skata režīms ir izveidots, izmantojot BVMS liekuma korekcijas procesu. Liekuma korekcija kamerā netiek izmantota.

Administratoram jākonfigurē panorāmas kameras uzstādīšanas pozīcija, izmantojot Configuration Client.

Ja nepieciešams, varat mainīt kameras attēlu rūs izmērus. Attēlu rūs nav ierobežota ar 4:3 vai 16:9 malu attiecību.

### Skatiet

- *Panorāmas kameras attēlošana, lpp. 35*
- *Panorāmas kameras skatīšanas režīma pārslēgšana, lpp. 36*
- *Attēlu rūsū kārtošana un izmēru maiņa, lpp. 38*

### 4.6.1 360° panorāmas kamera, kas piestiprināta pie grīdas vai griestiem

Tālāk redzamajā attēlā ir demonstrēta pie grīdas vai griestiem piestiprinātas 360° kameras liekuma korekcija.



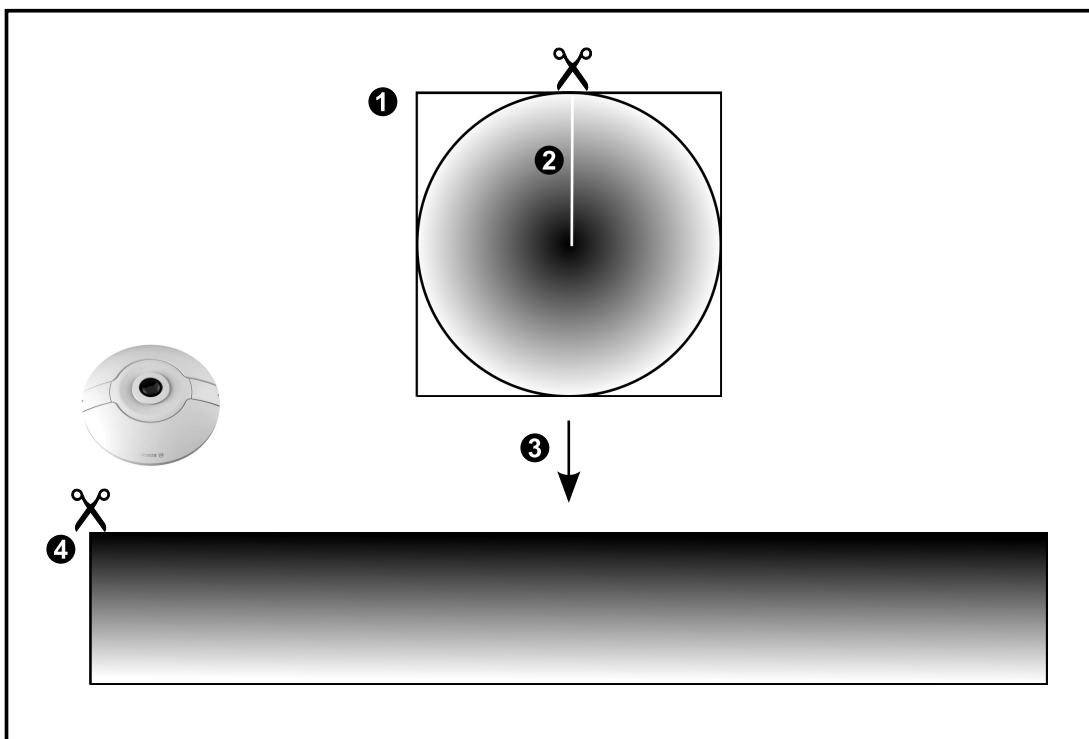
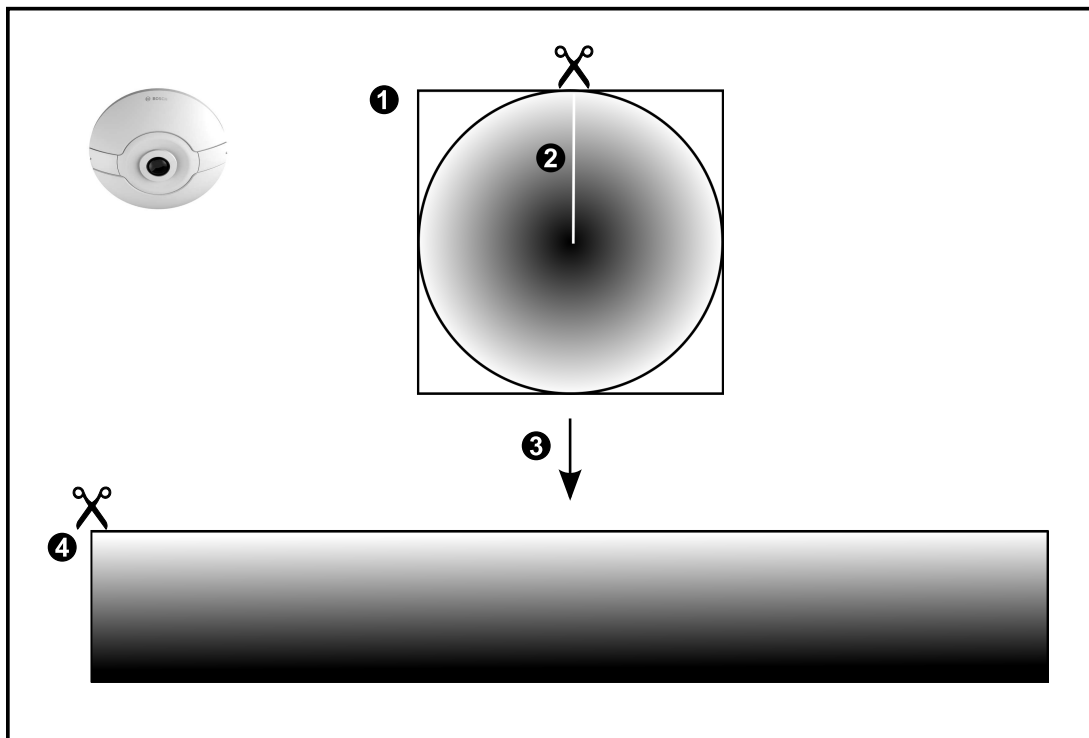

1	Pilnāpļa attēls	3	Liekuma korekcija
2	Nogriešanas līnija (operators var mainīt tās pozīciju, kad nav veikta tuvināšana)	4	Panorāmas skats

### 4.6.2

### 180° panorāmas kamera, kas piestiprināta pie grīdas vai griestiem

Tālāk redzamajā attēlā ir demonstrēta pie grīdas vai griestiem piestiprinātas 180° kameras liekuma korekcija.

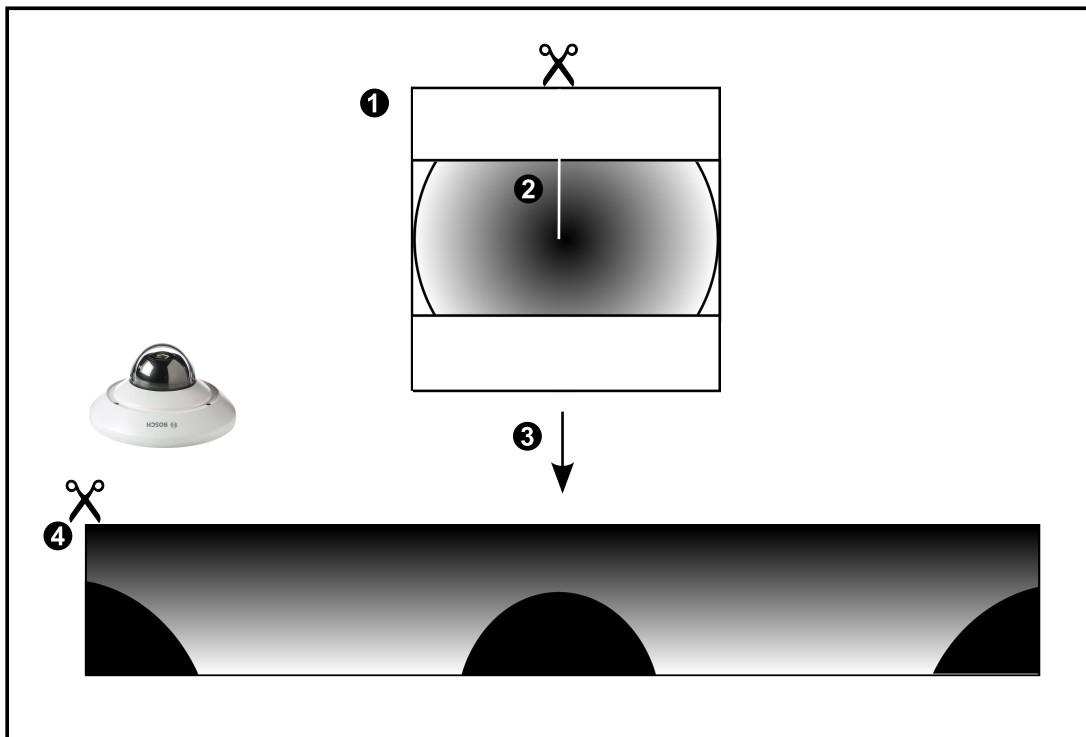
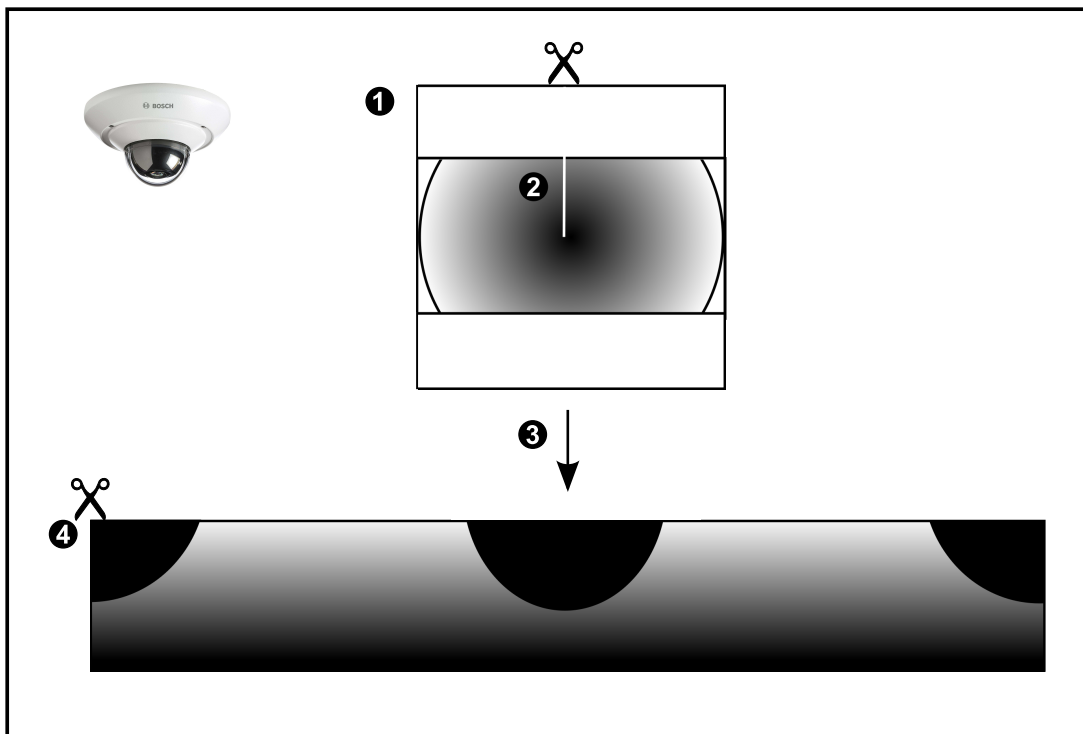

1	Pilnāpļa attēls	3	Liekuma korekcija
2	Nogriešanas līnija (operators var mainīt tās pozīciju, kad nav veikta tuvināšana)	4	Panorāmas skats

### 4.6.3

#### Pie sienas piestiprināta 360° panorāmas kamera

Tālāk redzamajā attēlā ir demonstrēta pie sienas piestiprinātas 360° kameras liekuma korekcija.

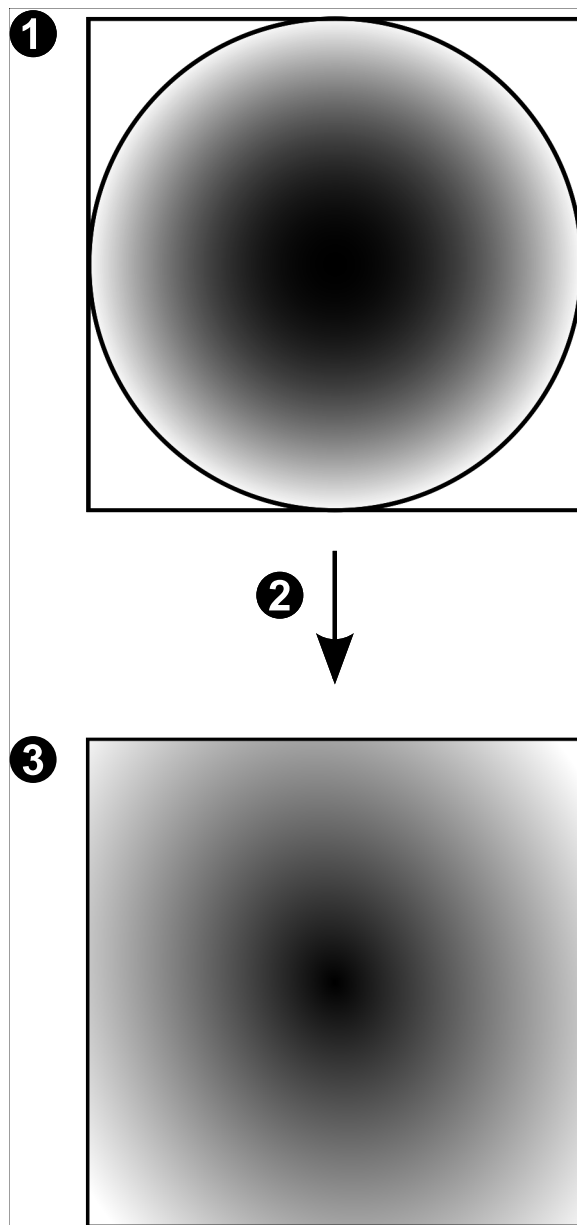

1	Pilnāpļa attēls	3	Panorāmas skats
2	Liekuma korekcija		

### 4.6.4

#### Pie sienas piestiprināta 180° panorāmas kamera

Tālāk redzamajā attēlā ir demonstrēta pie sienas piestiprinātas 180° kameras liekuma korekcija.

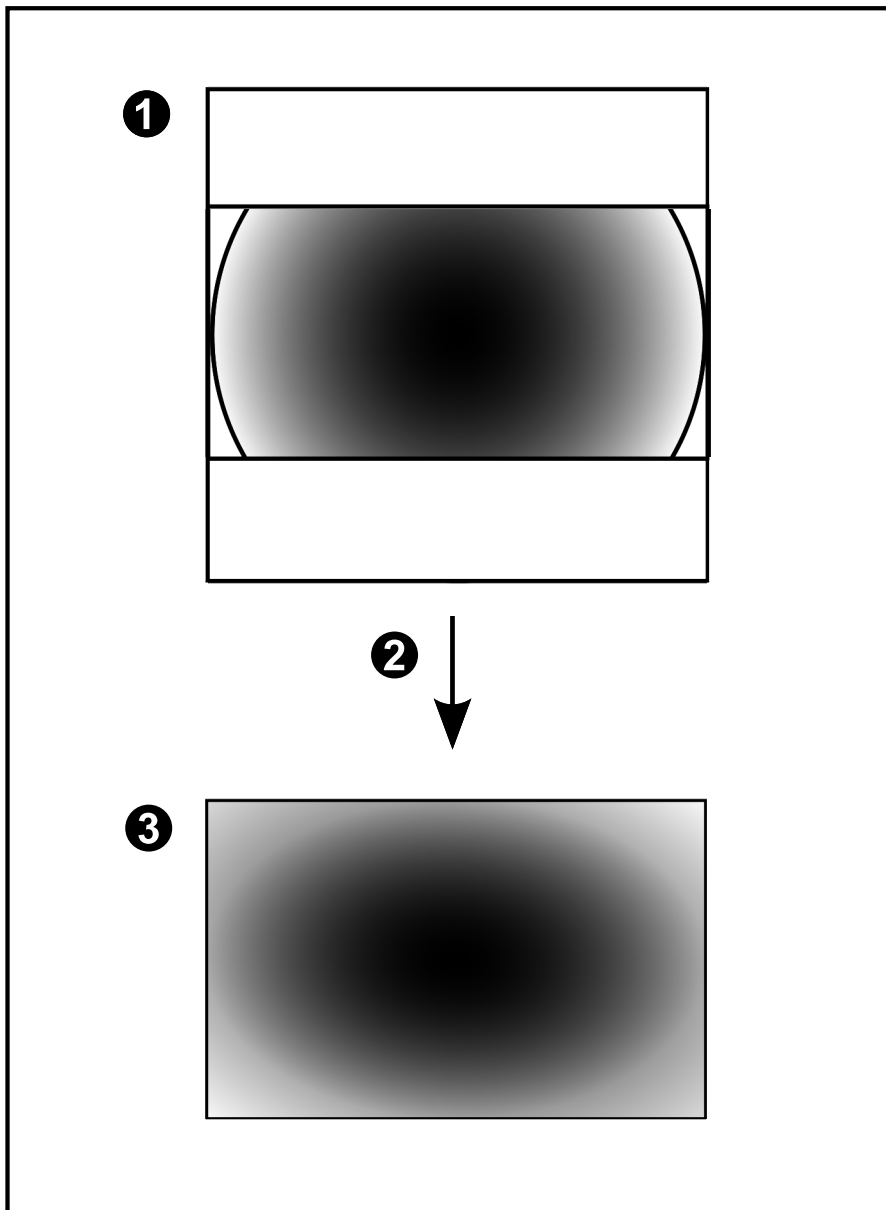

1	Pilnāpļa attēls	3	Panorāmas skats
2	Liekuma korekcija		

### 4.6.5 Panorāmas kameras apgrieztais skats

Tālāk redzamajā piemērā ir demonstrēta pie grīdas vai griestiem piestiprinātas 360° kameras apgriešana.

Apgriešanai izmantojamā taisnstūra sadaļa ir fiksēta. Varat mainīt sadaļu apgrieztā attēla rūtī, izmantojot pieejamās PTZ vadīklas.

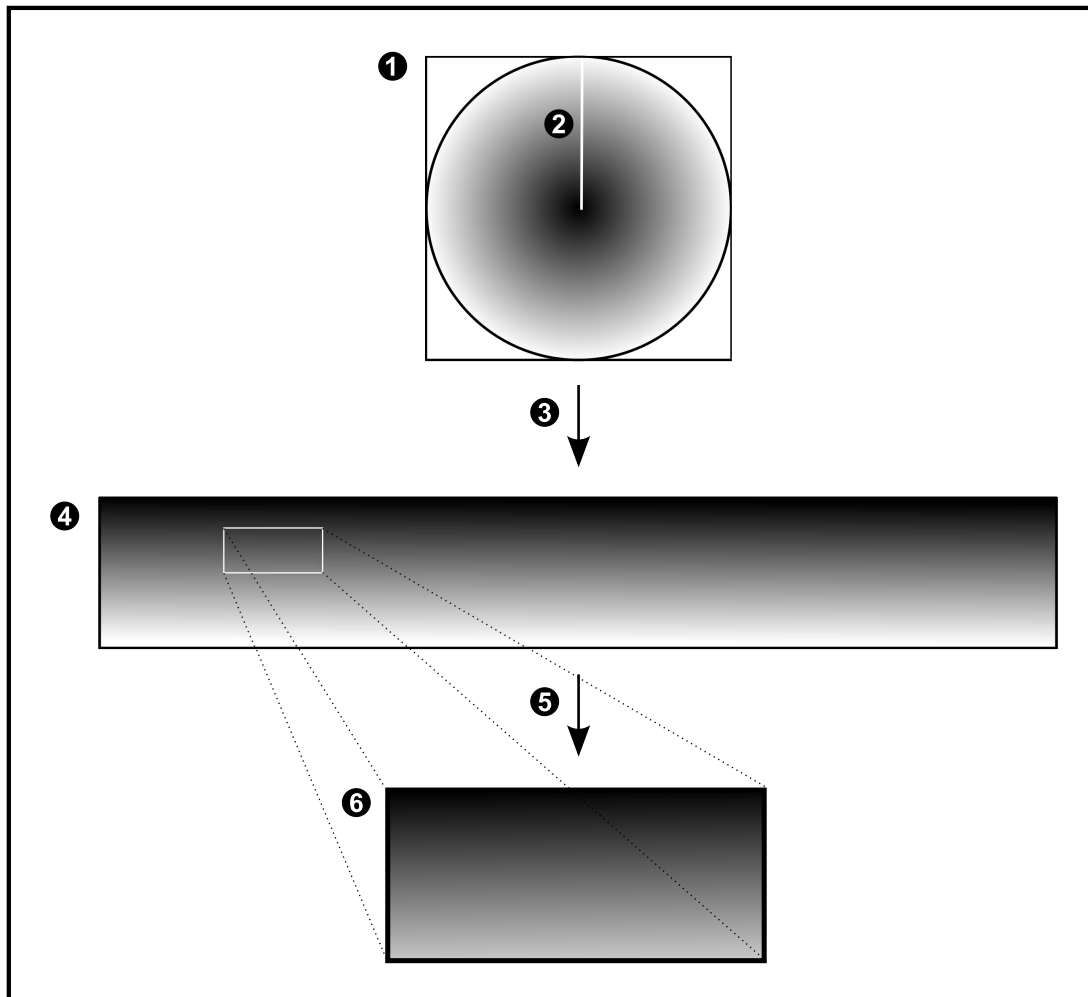

1	Pilnāpļa attēls	4	Panorāmas skats
2	Nogriešanas līnija (operators var mainīt tās pozīciju, kad nav veikta tuvināšana)	5	Apgriešana
3	Liekuma korekcija	6	Apgrieztā attēla rūts

## 4.7 SSH tunelēšana

Attāli savienojumi sistēmā BVMS tiek veidoti, izmantojot Secure Shell (SSH) tunelēšanu. SSH tunelēšanas laikā tiek izveidots šifrēts tunelis, kura darbību nodrošina SSH protokols/līgzdu savienojums. Šifrētais tunelis var pārraidīt gan šifrētu, gan nešifrētu datplūsmu. Bosch sistēmas SSH darbībai tiek izmantots arī Omni-Path protokols – uzņēmuma Intel izstrādātais sakaru protokols, kas nodrošina augstu veiktspēju un zemu tīkla latentumu.

### Tehniskie dati un ierobežojumi

- SSH tunelēšanai tiek izmantots ports 5322. Šo portu nevar modificēt.
- SSH pakalpojuma programma ir jāinstalē tajā pašā serverī, kurā ir instalēts BVMS Management Server.
- (Enterprise) lietotāju kontiem ir jākonfigurē paroles. (Enterprise) lietotāja kontos, kuriem nav paroles, nevar pieteikties, izmantojot SSH savienojumu.
- Vietējās krātuves kameras neatbalsta SSH savienojumu.
- Programma Configuration Client nevar izveidot attālu savienojumu, izmantojot SSH. Configuration Client savienojums ir jāveido, kartējot portu.
- Programma Operator Client SSH savienojumu pārbauda ik pēc 15 sekundēm. Ja savienojums tiek pārtraukts, Operator Client atkārtoti pārbauda savienojumu reizi minūtē.

### Porta kartēšana

- ▶ Lai portu 5322 varētu izmantot gan iekšējo, gan ārējo savienojumu veidošanai, konfigurējiet vienu portu BVMS Management Server datu pārsūtīšanai. Tā ir vienīgā sistēma darbībai nepieciešamā porta kartēšana. BVMS porta kartēšana nav nepieciešama.

### Šifrēta komunikācija

Ja savienojums tiek izveidots, izmantojot SSH tuneli, visa saziņa starp sistēmu BVMS Management Server un attālo klientu tiek šifrēta.

## 5 Darba sākšana

Šajā nodaļā ir informācija par to, kā uzsākt darbu ar BVMS.

### 5.1 Operator Client sākšana

#### Piezīme:

- pirms izmantot sistēmu, aktivizējiet pasūtītās licences. Konfigurācijas rokasgrāmatā un Configuration Client tiešsaistes palīdzībā ir aprakstīts, kā aktivizēt licences.
- Lai nodrošinātu to, ka jūsu BVMS izmanto nepieciešamo valodu, lūdzu, konfigurējiet šo valodu savā Configuration Client. Papildinformāciju skatiet tiešsaistes palīdzībā.

Ja serverī Management Server darbojas jaunāka BVMS versija, šī versija tiek instalēta automātiski, veicot izvietojumu bez skāriena pieteikšanās laikā.

#### Lai palaistu Operator Client:

1. Izvēlnē **Start** atlasiet **Programs** > BVMS > Operator Client.  
Tiek parādīts pieteikšanās dialoglodziņš.
2. Laukā **User Name:** ierakstiet savu lietotājvārdu.
3. Laukā **Password:** ierakstiet savu paroli  
**Piezīme.** Pirmajā lietojumprogrammas startēšanas reizē kā lietotājvārdu ierakstiet Admin; parole nav nepieciešama.  
Lai piekļūtu vienlaikus vairākiem Management Server datoriem, ierakstiet Enterprise User Group dalībnieka lietotājvārdu.
4. Sarakstā **Connection:** atlasiet IP adresi vai Management Server vai Enterprise Management Server domēna nosaukumu.  
**Piezīme.** Ja izmantojat SSH savienojumu, atlasiet **<New...>** un ievadiet adresi šādā formātā: **ssh://IP vai servername:5322.**  
Lai izmantotu SSH savienojumu, lietotāju kontiem ir jāiestata paroles (sk. sadaļu *SSH tunelēšana, lpp. 30*).
5. Noklikšķiniet uz **Ok.**  
Ja lietotāju grupai ir konfigurēta duālā autorizācija, tiek parādīts nākamais pieteikšanās dialoglodziņš.  
Konfigurētās otrās lietotāju grupas lietotājs ievada nepieciešamo informāciju.  
Tiek palaista lietojumprogramma.  
Ja duālā autorizācija ir neobligāta, otrajā pieteikšanās dialoglodziņā vēlreiz noklikšķiniet uz **Ok.** Tomēr šādā gadījumā jums būs tikai jūsu lietotāju grupas lietotāja tiesības, bet ne jūsu duālās autorizācijas grupas potenciāli paplašinātās lietotāja tiesības.

#### Lai palaistu Operator Client, izmantojot vienotās pierakstīšanās iespēju:



#### Ievēribai!

Lai palaistu Operator Client, izmantojot vienotās pierakstīšanās iespēju, lietotājam jābūt saistītam ar LDAP lietotāju grupu, kas konfigurēta Configuration Client.  
SSH savienojums un duālā autorizācija netiek atbalstīta, ja lietotājs izveido savienojumu ar Operator Client, izmantojot vienotās pierakstīšanās iespēju.

1. Izvēlnē **Start** atlasiet **Programs** > BVMS > Operator Client.  
Tiek parādīts pieteikšanās dialoglodziņš.
2. Atzīmējiet izvēles rūtiņu **Use Windows session credentials**.
3. Sarakstā **Connection:** atlasiet IP adresi vai DNS nosaukumu (Management Server vai Enterprise Management Server).
4. Noklikšķiniet uz **Ok.**

### Iziešana no Operator Client

1. Izvēlnē **System** noklikšķiniet uz **Exit**.  
Notiek iziešana no lietojumprogrammas.  
Ja Operatora klientā pieteicāties kā lietotājs, kurš nav pilnvarots iziešanai no lietojumprogrammas, tiek atvērts dialoglodziņš **Enter Logoff Password**.
2. Lūdziet lietotājam ar atbilstīgām lietotāja tiesībām ievadīt savu lietotājevārdu un paroli, lai apstiprinātu procesu.

### Skatiet

- *SSH tunelēšana, lpp. 30*

## 5.2

### Operator Client palaišana ar komandrindas parametriem

BVMS Operator Client nodrošina automātisku pieteikšanos, izmantojot parametrizētu palaidi.

Tāpēc izveidojiet jaunu saīsni uz OperatorClient.exe un pielāgojiet saīsnes mērķi.

Pielāgojiet tekstu starp \*\* konkrētajai situācijai.

```
*BVMS installation directory*\bin\OperatorClient.exe" /user="*username*" /password="*password*" /connection="*ip address**"
```

#### Piemērs.

```
C:\Program Files\BOSCH\VMS\bin\OperatorClient.exe" /user="Admin" /password="password123" /connection="192.168.20.120"
```

Savienojuma parametrs darbojas no BVMS 9.0 un jaunākām. Lietotājvārda un paroles parametri darbojas no BVMS 5.0 uz priekšu.



#### ievēribai!

Lietotājvārds un parole saīsnes mērķī tiek saglabāti kā skaidrs teksts. To var uzskatīt par drošības risku.

## 5.3

### Jaunas konfigurācijas apstiprināšana

Ja sistēmas administrators aktivizē jaunu konfigurāciju no Configuration Client, katrs Operator Client tiek nekavējoties restartēts automātiski vai arī darbstacijas lietotājs tiek informēts par jauno konfigurāciju un var to apstiprināt vēlāk. Sistēmas administrators konfigurē, kurš no šiem 2 gadījumiem notiek.

Ja sistēmas administrators ir aktivizējis jaunu konfigurāciju, neliekot katram Operator Client apstiprināt jauno konfigurāciju, visās Operator Client darbstacijās tiek atvērts dialoglodziņš. Lietotāji var noraidīt vai apstiprināt jauno konfigurāciju. Ja dažas sekundes nenotiek lietotāja mijiedarbība, dialoglodziņš tiek aizvērts. Šādā gadījumā jaunā konfigurācija tiek noraidīta. Ja jaunajā konfigurācijā kāda ierīce (piemēram, kamera) tiek noņemta no sistēmas, jaunās konfigurācijas noraidīšanas gadījumā dažas šīs ierīces funkcijas nav pieejamas.

Ja esat nomainījis lietotāja paroli vai izdzēsis lietotāju, kamēr šis lietotājs ir pieteicies, viņš var turpināt darbu ar Operator Client pēc paroles maiņas vai izdzēšanas. Ja pēc paroles maiņas vai izdzēšanas savienojums ar Management Server tiek pārtraukts (piemēram, pēc konfigurācijas aktivizēšanas), lietotājs nevar automātiski izveidot atkārtotu savienojumu ar Management Server, neatsakoties/nepiesakoties Operator Client.

#### Jaunas konfigurācijas apstiprināšana

- ▶ Atsākieties un pēc tam atkal piesākieties.  
Tagad tiek izmantota jaunā konfigurācija.



## 5.4 Piekļuve sistēmai

Pieklūstiet sistēmai, veicot tālāk norādītās darbības.

1. Lai atlasītu nepieciešamās sistēmas tīkla adresi, veiciet vienu no tālāk norādītajām darbībām.
  - Noklikšķiniet uz iepriekš atlasītās saraksta ievadnes.
  - Manuāli ievadiet tīkla adresi.
  - Atlasiet tīkla adresi, izmantojot vienumu Server Lookup.
2. Pieteikšanās nepieciešamajā sistēmā
  - Viena servera sistēma
  - Enterprise System

## 5.5 Servera meklēšanas izmantošana

- BVMS Server Lookup funkcija ļauj operatoriem pievienoties BVMS Management Server, kas ir norādīto serveru sarakstā.
- Viens Configuration Client vai Operator Client lietotājs var izveidot secīgu savienojumu ar vairākiem sistēmas piekļuves punktiem.
- Sistēmas piekļuves punkti var būt Management Server vai Enterprise Management Server.
- Server Lookup izmanto atvēlētu Management Server kā serveru saraksta resursdatoru.
- Server Lookup un Management Server vai Enterprise Management Server var palaist vienā ierīcē.
- Server Lookup atbalsta sistēmas piekļuves punktu meklēšanu pēc nosaukumiem vai aprakstiem.
- Tiklīdz savienots ar Management Server, Operator Client saņem notikumus un trauksmes no BVMS Management Server un rāda tiešraidi un atskaņo saturu.

### Piekļuve

1. Sāciet Operator Client vai Configuration Client.  
Tiek atvērts pieteikšanās dialoglodziņš.
2. Sarakstā **Connection:** izvēlieties vērtību **<Address Book...>** laukam Configuration Client vai vērtību **<Address Book...>** laukam Operator Client.  
Ja serverim ir konfigurēta privāta un publiska IP adrese, tas ir norādīts.  
Ja **<Address Book...>** vai **<Address Book...>** izvēlaties pirmoreiz, tiek atvērts dialoglodziņš **Server Lookup**.
3. Laukā **(Enterprise) Management Server address:** ievadiet derīgu nepieciešamā servera tīkla adresi.
4. Ievadiet derīgu lietotājvārdu un paroli.
5. Ja nepieciešams, noklikšķiniet uz **Remember settings**.
6. Noklikšķiniet uz **OK**.  
Tiek atvērts dialoglodziņš **Server Lookup**.
7. Izvēlieties nepieciešamo serveri.
8. Noklikšķiniet uz **OK**.
9. Ja izvēlētajam serverim ir privāta un publiska tīkla adrese, tiek parādīts ziņojuma lodziņš ar vaicājumu, vai izmantojat izvēlētā servera privātajā tīklā esošu datoru.  
Servera nosaukums tiek pievienots pieteikšanās dialoglodziņa **Connection:** sarakstā.
10. Izvēlieties šo serveri **Connection:** sarakstā un noklikšķiniet uz **OK**.  
Atzīmējot izvēles rūtiņu **Remember settings**, varat tieši izvēlēties šo serveri, kad vēlaties tam piekļūt atkārtoti.

## 6 Kāmeras attēlu parādīšana

Šajā nodaļā ir informācija par to, kā parādīt kāmeras attēlus.

Daži šajā nodaļā aprakstītie līdzekļi var būt deaktivizēti jūsu lietotāju grupai.



### ievērošanai!

Šajā dokumentā ir aprakstītas dažas funkcijas, kas nav pieejamas BVMS Viewer.

Detalizētu informāciju par dažādiem BVMS izdevumiem skatiet vietnē [www.boschsecurity.com](http://www.boschsecurity.com) un BVMS ātrās atlasē rokasgrāmātā: [BVMS ātrās atlasē rokasgrāmātā](#).

### 6.1 Laika joslas atlasīšana

Galvenais logs



### ievērošanai!

Pārliecinieties, vai visos jūsu sistēmas datoros laiks ir iestatīts atbilstoši katrai laika joslai, kurā atrodas datori.

Management Server vai unmanaged site un visām pievienotajām ierīcēm, ieskaitot kodētājus, dekodētājus, VRM servera datorus un DVR ierīces, ir jābūt vienā laika joslā. Operator Client datori (ieskaitot Client SDK un Cameo SDK) un Configuration Client datori var atrasties citās laika joslās nekā Management Server vai unmanaged site.

Ja jūsu Operator Client atrodas laika joslā, kas atšķiras no vismaz viena pievienotā Management Server vai unmanaged site laika joslas, varat atlasīt kādu no šiem laika attēlojuma veidiem:

- savu vietējo laiku;
- UTC;
- tā Management Server vai unmanaged site laika joslu, ar kuru izveidots savienojums.

Attēlu rūtīs, kurās parādīta kamera (tiešraide un atskaņošana), vienmēr ir redzams atbilstīgā Management Server vai unmanaged site laiks.

Loģiskajā kokā uz ierīces ikonas ir attēlots  vai unmanaged site katram serverim, kuru laika josla atšķiras no pašreiz Operator Client atlasītās laika joslas:

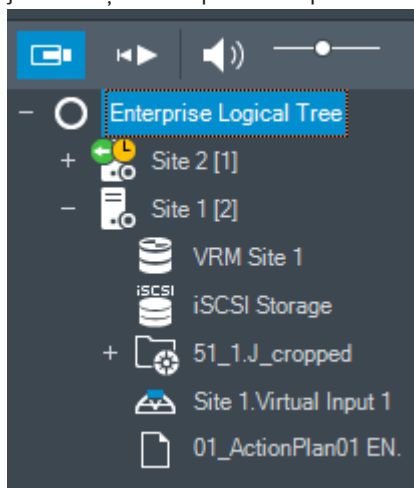

Varat atlasīt servera laika joslu vai unmanaged site laika zonas attēlošanai Operator Client.

#### Laika joslas atlase

1. Loģiskajā kokā ar labo pogu noklikšķiniet uz servera ikonas, lai atlasītu šī servera laika joslu.
2. Laika joslas atlasē sarakstā atlasiet nepieciešamo ievadni.

- **Operator Client Time:** Operator Client
  - **UTC**
  - **UTC-x:** laika josla katram pieejamajam Management Server
- Laiks, kura pamatā ir atlasītā laika josla, tiek parādīts izvēļņu joslā:

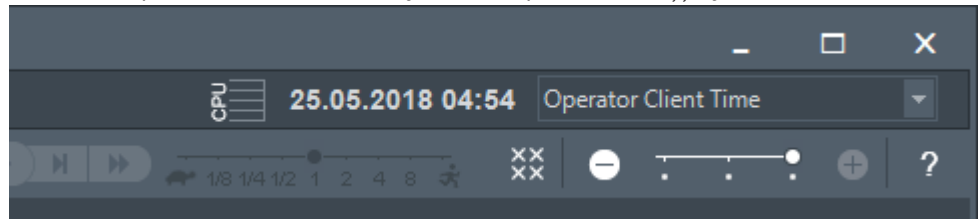

#### Skatiet

- *Loģikas koka logs, lpp. 132*

## 6.2 Kameras parādīšana attēlu rūtī

Galvenais logs

#### Lai piešķirtu kameras attēlu attēla rūtij

- ▶ Velciet kameru no **Logical Tree** loga uz attēla rūti. Izvēlētais kameras attēls tiek parādīts attēla rūtī.

Vai

1. Atlasiet attēla rūti.
2. Logā **Logical Tree** veiciet dubultklikšķi uz kameras. Izvēlētais kameras attēls tiek parādīts attēla rūtī.
3. Iepriekš minētās darbības atkārtojiet katrai kamerai, kuru vēlaties parādīt. Varat arī vilkt kartes un dokumentus uz attēlu rūtīm.

Vai

- ▶ Loģiskajā kokā ar labo pogu noklikšķiniet uz kameras un noklikšķiniet uz **in next free Image pane**. Tiek parādīta kamera.

#### Kameras pārvietošana logā Attēls

- ▶ Ievelciet kameru citā attēla rūtī.

#### Digitālā tālummaiņa

- ▶ Pagrieziet ritenīti virzienā uz priekšu vai atpakaļ, lai attiecīgi tuvinātu vai tālinātu.

#### Skatiet

- *Loģikas koka logs, lpp. 132*
- *Attēlu logs, lpp. 134*
- *Attēlu rūts, lpp. 134*

## 6.3 Panorāmas kameras attēlošana

Galvenais logs

Var parādīt panorāmas kameras. Sākotnējam panorāmas kameras pilnā attēlam tiek automātiski veikta liekuma korekcija, lai to varētu parādīt attēla rūtī.

Var parādīt panorāmas kameras un izmantot PTZ tiešraides režīmā un demonstrēšanas režīmā. Varat izvēlēties jūs interesējošu panorāmas attēla vietu, kas jārāda citā attēla rūtī. Šī attēla rūtis rāda apgrieztu attēlu. Apgriešana un PTZ izmantošana apgrieztā attēlā ir iespējama tiešraides un demonstrēšanas režīmā.

Attēla logā varat elastīgā veidā mainīt attēla rūts lielumu, kurā tiek rādīta panorāmas kamera vai jebkura cita kamera.

### Panorāmas kameras attēlošana



1. Velciet kameru ar ikonu  uz attēla rūti.  
Izvēlētais kameras attēls tiek parādīts panorāmas skatā.
2. Izmantojiet attēla rūti pieejamos vadības elementus, lai attēlā veiktu navigāciju.

### Apgrieztā attēla parādīšana

1. Atveriet panorāmas attēlu panorāmas skatā.
2. Nospiediet taustiņu CTRL un turiet.  
Atbilstoši tiek mainīts peles rādītāja izskats.
3. Noklikšķiniet uz interesējošas vietas un turiet.
4. Velciet izvēlēto punktu uz citu attēla rūti un nometiet to. Atlaidiet taustiņu CTRL.  
Tiek parādīta panorāmas skata daļa, kas atrodas apkārt atlasītajam punktam.  
Izmantojot aprakstīto darbību, varat no šī apgrieztā attēla izveidot citu apgrieztu attēlu.  
Ieteicams reizē attēlot ne vairāk kā 10 apgrieztu attēla rūtis.
5. Izmantojiet attēla rūti pieejamos vadības elementus, lai attēlā veiktu navigāciju.

### Skatiet

- *Panorāmas kameras skatīšanas režīma pārslēgšana, lpp. 36*
- *Attēlu rūšu kārtošana un izmēru maiņa, lpp. 38*
- *Panorāmas kameras skatīšanas režīmi, lpp. 24*



## 6.4

### Panorāmas kameras skatīšanas režīma pārslēgšana

Panorāmas kamerai ir jābūt konfigurētai šim lietotājam loģiskajā kokā.

Varat pārslēgt skatīšanas režīmu panorāmas kamerai, kas tiek rādīta Attēlu rūtī

Ir pieejami tālāk norādītie režīmi.

-  **Circle view**
-  **Panorama view** (sākotnējais skats)
-  **Cropped view**

### Pārslēgšana

- ▶ Attēlu rūts, kurā tiek rādīta panorāmas kamera, virsraksta joslā noklikšķiniet uz ikonas **Switch panoramic mode** un atlasiet vēlamo ievadni.

Kad aizver un atkārtoti atver šīs kameras Attēlu rūti, tiek parādīts režīms **Panorama view**.

### Skatiet

- *Panorāmas kameras attēlošana, lpp. 35*
- *Panorāmas kameras skatīšanas režīmi, lpp. 24*
- *Attēlu rūts, lpp. 134*

## 6.5

### Divu kameras režīmu (termālā un optiskā) attēlošana

Programmā Operator Client vienlaicīgi vai atsevišķi varat attēlot duālās kameras režīmus – termālo un optisko.

### Vēlamā kameras režīma attēlošana

- ▶ Velciet kameru uz attēla rūti  
vai  
atlasiet kādu attēla rūti un logā **Logical Tree**, veiciet dubultklikšķi uz vēlamās kameras.  
Attiecīgajā attēlu rūtī būs redzams atlasītās kameras attēls.  
Skatīšanas režīms ir redzams attēlu rūts virsrakstjoslā.

-  **Optical**
-  **Thermal**

#### Kameras skatīšanas režīma mainīšana

- ▶ Attēlu rūtis (kurā redzams kameras attēls) virsrakstjoslā atlasiet vēlamo skatīšanas režīmu.

#### Vienlaicīga kameras termālā un optiskā režīma attēlošana

1. Atlasiet attēlu rūti, kurā tiek rādīts kameras attēls.
2. Nospiediet taustiņu CTRL, velciet un nometiet kameras ikonu citā attēlu rūtī.  
Jaunajā attēlu rūtī būs attēlots otrs kameras skatīšanas režīms.

## 6.6 Vairāku pārvaldības serveru kameru parādīšana

Galvenais logs > **Uzņēmuma loģikas koks**





Piesakieties kā Enterprise User Group lietotājs.

Enterprise loģiskajā kokā izvērsiet vēlamā Management Server vienumu. Varat izmantot šim Management Server konfigurētās ierīces.

## 6.7 Vienuma atrašana loģikas kokā

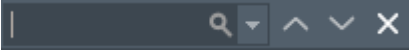
Galvenais logs

#### Vienuma meklēšana logā Logical Tree

1. Ar peles labo pogu noklikšķiniet uz Logical Tree saknes mezgla vai bērmezgla un pēc tam noklikšķiniet uz **Tree search**  
vai  
logā Logical Tree nospiediet taustiņu kombināciju Ctrl + F.  

2. Ievadiet tajā meklēšanas virkni, kas atbilst attiecīgā vienuma nosaukumam.  
Meklēšana tiek sākota rakstīšanas laikā, un tiek atzīmēts pirmais vienums, kas atbilst meklēšanas virknei. Ja vēlaties šo vienumu atvērt kādā attēla rūtī, veiciet dubultklikšķi uz attiecīgā vienuma.  
Ja meklēšanas virknei nav atrasts neviens rezultāts, meklēšanas lodziņa fona krāsa mainās.
3. Lai atzīmētu iepriekšējo vai nākamo atbilstīgo vienumu, noklikšķiniet uz  vai .
4. Lai aizvērtu meklēšanas lodziņu, noklikšķiniet uz .

#### Skatiet

- *Meklēšanas lodziņš, lpp. 135*

## 6.8 Attēlu rūšu rindu skaita mainīšana

Galvenais logs

Varat mainīt attēlu rūšu rindu skaitu, kas parādīts attēla logā.

#### Lai rādītu mazāk attēlu rūšu rindas

- ▶ Izvēlnē **Tools** noklikšķiniet **Show fewer Image pane rows**.  
vai

Pārvietojiet **Change image pane rows** slīdni  uz kreiso pusi.  
vai

Klikšķiniet uz  .  
vai  
Nospiediet F7.

#### Lai rādītu vairāk attēlu rūšu rindas

- ▶ Izvēlnē **Tools** noklikšķiniet **Show more Image pane rows**.  
vai

Pārvietojiet **Change image pane rows** slīdni  uz labo pusi.  
vai

Klikšķiniet uz  .  
vai  
Nospiediet F8.

#### ievērbai!

Maksimālais attēlu rūšu rindu skaits, kas attēlots attēla logā, ir konfigurēts BVMS Configuration Client klientā.



Ja ir sasniegts šis skaits, izvēlnes komanda **Show more Image pane rows** un poga  ir atspējoti.

Ja maksimālais attēlu rūšu rindu skaits ir iestatīts kā 1, **Change image pane rows** slīdnis  netiek attēlots.

#### ievērbai!

Ierobežojumi neietekmē BVMS Export Player.



## 6.9

### Attēlu rūšu kārtošana un izmēru maiņa

Galvenais logs

#### Lai kārtotu attēlu rūtis

1. Velciet objektu no **Logical Tree** loga uz attēla rūti. Atkārtojiet, līdz tiek parādītas visas nepieciešamās kameras.  
Ja kāds objekts tiek jau rādīts mērķa attēla rūtī, tas tiek aizstāts.
2. Ja nepieciešams, velciet kameru no vienas attēla rūts uz citu.

#### Lai mainītu attēla rūts izmēru

1. Norādiet uz attēla rūts malu vai stūri. Rādītājs tiks parādīts kā divvirzienu bultiņa. Varat mainīt izmērus pa diagonāli, vertikāli vai horizontāli.  
Attēla rūtī iegūtais attēls ir ierobežots atbilstoši atlasītā attēla rūts šablona režģim.  
Attēla rūts malu attiecība nav ierobežota atbilstoši 4:3 vai 16:9 malu attiecībai.
2. Velciet, lai mainītu attēla rūts izmērus.

#### Skatiet

– *Attēlu logs, lpp. 134*

## 6.10

### Loga Trauksmes attēls atvēršana

Galvenais logs

Ja trauksmju sarakstā ir vismaz viena trauksme, varat pārslēgties no loga Attēls uz logu Trauksmes attēls.



### **Ievēribai!**

Trauksmes stāvokļa attēla rūtī parādītā vietas karte ir optimizēta rādīšanai un satur tikai oriģinālās kartes faila sākotnējo skatu.

### **Loga Trauksmes attēls atvēršana**

- ▶ Vienumā Attēla logs noklikšķiniet uz  .  
Logs Trauksmes attēls ir atvērts.

### **Loga Trauksmes attēls atkārtota atvēršana**

- ▶ Vienumā Attēla logs noklikšķiniet uz  .  
Tiek parādīts tiešraides režīms vai atskaņošanas režīms atkarībā no iepriekš parādītā režīma.

### **Skatiet**

- *Trauksmju displejs, lpp. 119*
- *Attēlu logs, lpp. 134*

## **6.11**

### **Manuālas ierakstīšanas sākšana**

Galvenais logs

Ierakstīšanu katrai kamerai var sākt manuāli. Tiek izmantots trauksmes ierakstīšanas režīma kvalitātes līmenis. Trauksmes ierakstīšanas ilgums ir konfigurēts Configuration Client. Ja izvēlētā kamera jau veic ierakstīšanu, kvalitātes līmenis tiek mainīts uz trauksmes ierakstīšanas režīmu. Izmantojot VRM ierakstīšanu, trauksmes ierakstīšana nav aizsargāta.

#### **Lai sāktu ierakstīt**

1. Atlasiet attēla rūti, kurā tiek rādīta kamera.
2. Noklikšķiniet uz  .  
Tiek sāka ierakstīšana.

VRM ieraksti (tikai): ierakstīšanu nevar apturēt manuāli. Ierakstīšana tiek apturēta pēc konfigurētā trauksmes ierakstīšanas laika. Kameras laika periodā pirmtrauksmes ierakstīšana tiek parādīta kā trauksmes ierakstīšana, ja pirmtrauksmes ierakstīšana ir konfigurēta Configuration Client.

### **Skatiet**

- *Attēlu rūts, lpp. 134*
- *Laika skalas logs, lpp. 137*

## **6.12**

### **Iepriekš konfigurētās kameras secības sākšana**

Galvenais logs

Ja tiek izmantota kameras secība, viena pēc otras tiek rādītas grupā iekļautas kameras. Iepriekš konfigurētās kameras secības ir konfigurētas Configuration Client un redzamas loģiskajā kokā. Secību var konfigurēt, lai izmantotu vairāk nekā vienu attēlu rūti Operator Client vai monitoru grupā. Ja nepietiek attēlu rūšu vai monitora rūšu, lai parādītu visu secību, tiek parādītas tikai attēlu rūtis, kas ietilpst attēla logā. Pārējās attēlu rūtis netiek rādītas, un tiek parādīts atbilstīgs ziņojums.

Secība netiek rādīta norādītajos apstākļos

- Video zudumi
- Zudis savienojums ar kameru
- Nav kameras rādīšanas atļaujas
- Kamera nav konfigurēta



### Ievērojam!

Ja konfigurācija tiek mainīta un aktivizēta, kameru secība (iepriekš konfigurēta vai automātiska) parasti tiek turpināta pēc Operator Client restartēšanas.

Gadījumi, kad secība netiek turpināta

Noņemts monitors, kurā secība ir konfigurēta rādīšanai.

Mainīts tā monitora režīms (atsevišķais/kvadrāta skats), kurā secība ir konfigurēta rādīšanai.

Mainīts tā monitora loģiskais numurs, kurā ir secība konfigurēta rādīšanai.

### Lai palaistu un vadītu kameru secību

1. Velciet nepieciešamo secību  no loga **Logical Tree** uz attēlu rūti vai monitoru grupu.

Attēlu rūtī parādītā secība tiek apzīmēta ar simbolu .

2. Attēlu rūtī: lai vadītu secību, attēla loga rīkjoslā noklikšķiniet uz atskaņošanas vadības ikonās.

### Skatiet

- *Attēlu rūts, lpp. 134*

## 6.13

### Automātiskās kameras secības sākšana

Galvenais logs

Ja tiek izmantota kameru secība, viena pēc otras tiek rādītas kameru grupas.

Konfigurējiet šo secību aizkavēšanās laiku dialoglodziņā **Options** (izvēlne**Extras**, komanda **Options...**).

Secība netiek rādīta norādītajos apstākļos:

- Video zudumi
- Zudis savienojums ar kameru
- Nav kameras rādīšanas atļaujas
- Kamera nav konfigurēta



### Ievērojam!

Ja konfigurācija tiek mainīta un aktivizēta, kameru secība (iepriekš konfigurēta vai automātiska) parasti tiek turpināta pēc Operator Client restartēšanas.

Gadījumi, kad secība netiek turpināta

Noņemts monitors, kurā secība ir konfigurēta rādīšanai.

Mainīts tā monitora režīms (atsevišķais/kvadrāta skats), kurā secība ir konfigurēta rādīšanai.

Mainīts tā monitora loģiskais numurs, kurā secība ir konfigurēta rādīšanai.

### Lai sāktu kameru secību:

1. Izvēlieties Attēlu rūtī, kurā vēlaties atskaņot secību.
2. Ar labo pogu noklikšķiniet uz mapes sadaļā **Logical Tree** un tad noklikšķiniet uz vienuma **Show as sequence in selected Image pane**.

Izvēlētajā mapē iekļautās kameras tiek cita pēc citas rādītas izvēlētajā attēlu rūtī.

Rādījums  norāda, ka secība ir aktīva.





**Lai pauzētu kameru secību, rīkojieties, kā norādīts tālāk.**

- ▶ Loga Attēls rīkjoslā noklikšķiniet uz .

Secība pārtrauc atskaņošanu, kā norādīts ar .

**Lai pārietu pie kameru secības iepriekšējās/nākamās darbības:**

- ▶ Loga Attēls rīkjoslā noklikšķiniet uz  vai .

Secība pāriet pie iepriekšējās vai nākamās darbības.

**Skatiet**

– *Dialoglodziņš Options, lpp. 130*

## 6.14

### Kanāla audio režīma izmantošana

Galvenais logs

Ja vēlaties klausīties tikai vienu kamerai piešķirtu audio avotu, izmantojiet viena kanāla audio režīmu. Audio nevar aktivizēt citai kamerai.

**Lai aktivizētu/deaktivizētu vairākkanālu audio režīmu:**

1. Izvēlnē **Extras** noklikšķiniet uz **Options...**
2. Atzīmējiet izvēles rūtiņu **Playback audio of the selected Image pane.**

**Skatiet**

– *Dialoglodziņš Options, lpp. 130*

## 6.15

### Vairākkanālu audio režīma izmantošana

Galvenais logs

Vairākkanālu audio režīmu var izmantot, ja vēlaties vienlaikus klausīties dažādus audio avotus. Dažādus kamerai piešķirtus audio avotus var aktivizēt katras kameras Attēlu rūtī.

**Lai aktivizētu/deaktivizētu vairākkanālu audio režīmu:**

1. Izvēlnē **Extras** noklikšķiniet uz **Options...**
2. Atzīmējiet izvēles rūtiņu **Multichannel audio playback.**

**Skatiet**

– *Dialoglodziņš Options, lpp. 130*

## 6.16

### Digitālās tālummaiņas izmantošana

Galvenais logs

Katrā attēlu rūtī ir nodrošināta digitālās tālummaiņas funkcija. Šai digitālajai tālummaiņai ir 11 līmeņi: 1x, 1,35x, 1,8x, 2,5x, 3,3x, 4,5x, 6x, 8,2x, 11x, 14,9x, 20,1x.

Saglabājot izlases skatu, tiek saglabāts digitālās tālummaiņas un attēla daļas pašreizējais iestatījums.

Noklikšķinot uz , digitālās tālummaiņas un attēla daļas pašreizējais iestatījums tiek izmantots tūlītējai atskaņošanai.

Restartējot Operator Client, tiek saglabāts digitālās tālummaiņas un attēla daļas pašreizējais iestatījums.

**Lai izmantotu digitālo tālummaiņu**

1. Pagrieziet ritenīti virzienā uz priekšu vai atpakaļ, lai attiecīgi tuvinātu vai tālinātu.



norāda, ka ir tikusi izmantota digitālā tālummaiņa.

2. Velciet attēlu, lai navigētu uz vēlamo attēla daļu.

- Ar peles labo pogu noklikšķiniet uz attēla rūts un noklikšķiniet uz **Zoom 1:1**, lai atgrieztu attēlu oriģinālajā izmērā.

Simbols  vairs netiek rādīts.

#### **Piezīme.**

Varat arī izmantot digitālās tālummaiņas vadīklas logā **PTZ Control**. Pagriežot riteņa pogu, kas paredzēta PTZ kamerām, tiek izmantota optiskā tālummaiņa.

#### **Skatiet**

- *PTZ kameron loga iekšējās vadības izmantošana, lpp. 53*
- *Favorites Tree logs, lpp. 133*
- *PTZ vadības logs, lpp. 136*
- *Attēlu rūts, lpp. 134*

## **6.17**

### **Vienas attēlu rūts saglabāšana**

Galvenais logs

#### **Lai saglabātu viena attēla rūti:**

- Izvēlieties Attēla rūti.
- Noklikšķiniet uz  .  
Tiek atvērts attēla faila saglabāšanas dialoglodziņš.
- Atlasiet nepieciešamo direktoriju, ievadiet faila nosaukumu un atlasiet nepieciešamo faila veidu. Ir pieejami JPG un BMP.
- Noklikšķiniet uz **OK**.  
Attēlu rūts ir saglabāta. Failā ir papildinformācija par kameru, karti vai kartes skatlauku.  
Ja pieteicāties Enterprise Management Server, kameron nosaukums tiek parādīts kopā ar šīs kameron Management Server nosaukumu kā prefiksu.

#### **Skatiet**

- *Attēlu rūts, lpp. 134*

## **6.18**

### **Vienas attēlu rūts drukāšana**

Galvenais logs

#### **Lai drukātu vienu attēla rūti:**

- Izvēlieties Attēla rūti.
- Noklikšķiniet uz  .  
Tiek atvērts printera atlasīšanas dialoglodziņš.
- Noklikšķiniet uz **OK**.  
Attēlu rūts tiek izdrukāta. Izdrukā ir papildinformācija par kameru, karti vai kartes skatlauku.  
Ja pieteicāties Enterprise Management Server, kameron nosaukums tiek parādīts kopā ar šīs kameron Management Server nosaukumu kā prefiksu.

#### **Skatiet**

- *Attēlu rūts, lpp. 134*

## **6.19**

### **Pārslēgšana uz pilnekrāna režīmu**

Galvenais logs

Pilnekrāna režīmā tiek paslēpti daudzi vadības elementi, piemēram, izvēlnes komandas vai trausmju saraksts, ja trausmju monitors tika pārslēgts uz pilnekrāna režīmu. Lai piekļūtu šiem vadības elementiem, izejiet no pilnekrāna režīma.

#### Visa loga Attēls atvēršana pilnekrāna režīmā

- ▶ Vienuma Attēla logs rīkjoslā noklikšķiniet uz  .  
Attēla logs tiek atvērts pilnekrāna režīmā.

#### Izīšana no pilnekrāna režīma

- ▶ Noklikšķiniet uz  .

#### Atlasītās attēla rūts maksimizēšana

- ▶ Ar peles labo pogu noklikšķiniet uz Attēla rūts un noklikšķiniet uz **Maximize**.  
Atlasītā attēla rūts tiek parādīta, izmantojot visu logu Attēls.

#### Skatiet



– *Attēlu logs, lpp. 134*

## 6.20

### Attēla rūts joslu parādīšana vai paslēpšana

Galvenais logs

#### Lai rādītu/slēptu rīkjostas

- ▶ Noklikšķiniet uz  , lai skatītu atlasītās attēlu rūts rīkjostas.
- ▶ Noklikšķiniet uz  , lai paslēptu atlasītās attēlu rūts rīkjostas.

#### Skatiet

– *Attēlu logs, lpp. 134*

## 6.21

### Informācijas parādīšana kamerā

Galvenais logs

#### Informācijas parādīšana

- ▶ Ar peles labo pogu noklikšķiniet uz Image pane ar piešķirtu kameru un noklikšķiniet uz **Properties**.  
Tiek atvērts dialoglodziņš ar kameras rekvizītiem.

#### Skatiet

– *Attēlu rūts, lpp. 134*

## 6.22

### Video saturs analīzes (VCA) iespējošana

Galvenais logs

#### Lai iespējotu:

- ▶ Ar labo pogu noklikšķiniet uz Attēlu rūts, kurai piešķirta kamera, un noklikšķiniet uz **Enable Content Analysis**.  
Tiks parādīti VCA pārklājumi. Šis iestatījums tiek paturēts pēc nākamās restartēšanas, pieteikšanās Operator Client sistēmā, kā arī pēc kameras aizvēršanas un tās atkārtotas atvēršanas Attēlu rūtī.

#### Lai atspējotu:

- ▶ Ar labo pogu noklikšķiniet uz Attēlu rūts, kurai piešķirta kamera, un noklikšķiniet uz **Disable Content Analysis**.  
VCA pārklājumi pazudīs.

## 6.23 Video satura analīzes (VCA) kārtulu attēlošana

Galvenais logs

### Lai rādītu VCA kārtulas

- ▶ Ar labo pogu noklikšķiniet uz attēla rūts, kurai ir piešķirta kamera, un noklikšķiniet uz **Show Content Analysis rules**.

Tiks parādītas VCA kārtulas.

Šis iestatījums tiek atiestatīts pēc nākamās restartēšanas vai pieteikšanās programmā Operator Client, kā arī pēc kameras attēla aizvēršanas un atkārtotas atvēršanas attēlu rūtī.

### VCA kārtulu paslēpšana

- ▶ Ar peles labo pogu noklikšķiniet uz attēlu rūts, kurai ir piešķirta kamera, un noklikšķiniet uz **Hide Content Analysis rules**.

VCA kārtulas vairs nebūs redzamas.

## 6.24 Tūlītējās atskaņošanas sākšana

Galvenais logs >



Varat attēlu rūtī skatīt kameras ierakstus tiešraides režīmā.

Ja ir veikta atbilstoša konfigurēšana, varat mainīt ieraksta avotu.

Digitālās tūlītējās atskaņošanas un attēla daļas pašreizējais iestatījums tiek izmantots tūlītējai atskaņošanai.

Sākuma laiks (sekunžu skaits pagājušā vai attītā laikā) tūlītējai atskaņošanai ir konfigurēts dialoglodziņā **Options** (izvēlnē **Extras**, komanda **Options...**).

### Lai sāktu tūlītējo atskaņošanu

1. Atlasiet nepieciešamo attēla rūtī.
2. Noklikšķiniet  .  
Tiek atskaņots ieraksts.
3. Pārslēdzieties uz vēlamo ieraksta avotu, ja tāds pieejams.  
**Piezīme.** Pēc ieraksta avota pārslēgšanas attīšanas laiks var atšķirties no konfigurētās vērtības.

- ▶ Lai atgrieztos pie tiešraides, noklikšķiniet  .

**Piezīme.** Ir iespējama vairāk nekā viena attēla rūtis ar tūlītējo atskaņošanu, arī vienas kameras vairākas tūlītējās atskaņošanas.

Tūlītējās atskaņošanas attīšanas laiku konfigurē šeit: *Cilne Control*, lpp. 130.

### Cilpveida atskaņošanas sākšana/apturēšana

- ▶ Noklikšķiniet uz  .

Cilpveida tūlītējās demonstrēšanas ilgums tiešraides attēlu rūtī ir atpakaļattīšanas laiks, kam pievienots attīšanas uz priekšu laiks kopš laika, kad noklikšķināt uz  .

### Skatiet

- *Cilne Control*, lpp. 130
- *Attēlu rūtis*, lpp. 134
- *Ierakstīšanas avota pārslēgšana*, lpp. 91
- *Dialoglodziņš Options*, lpp. 130

## 6.25 Kameras piešķiršana monitoram



Galvenais logs >

Varat piešķirt IP ierīces dekodētājam. Ja ir izveidots savienojums ar dekodētāju, monitorā tiek parādīts videosignāls un skaļruņos atskaņots audiosignāls. Šādā veidā nevar piešķirt Bosch Allegiant kameras.

### Lai piešķirtu kameras attēlu monitoram



- ▶ Velciet kameru no loga uz nepieciešamo monitoru attēlu rūtī.

## 6.26 Audio režīma izmantošana

Galvenais logs



Varat aktivizēt audio izvēlētai kamerai (ja pieejams).

Lai vienlaikus klausītos vairāku kameru audiosignālu, aktivizējiet vairākkanālu audio režīmu.

Pārslēdziet audio režīmu dialoglodziņā **Options** (izvēlne **Extras**, komanda **Options...**).

### Lai aktivizētu/deaktivizētu audio:

1. Izvēlieties Attēlu rūtī.

2. Noklikšķiniet uz , lai deaktivizētu vai  aktivizētu audio.

### Skatiet

- *Attēlu rūts, lpp. 134*
- *Dialoglodziņš Options, lpp. 130*

## 6.27 Selektorsakaru funkcionalitātes izmantošana



Galvenais logs >

Vienumu Selektorsakaru funkcionalitāte var izmantot tikai, ja ir aktīvs tiešraides režīms.

Pārliedziniet, vai skaņu kartē ir aktīvs mikrofons un tā skaļums nav 0. Veiciet šo uzdevumu darbstacijas datora vadības panelī. Turklāt pārliedziniet, vai skaņu kartes ierakstīšanas vadībā ir atlasīts tikai mikrofons, nevis stereo maisījums. Windows 7: atspējojiet visas ievades ierīces, izņemot to, kuru vēlaties izmantot selektorsakaru funkcionalitātei.

Nākamajā ekrānuzņēmumā ir parādīts piemērs:

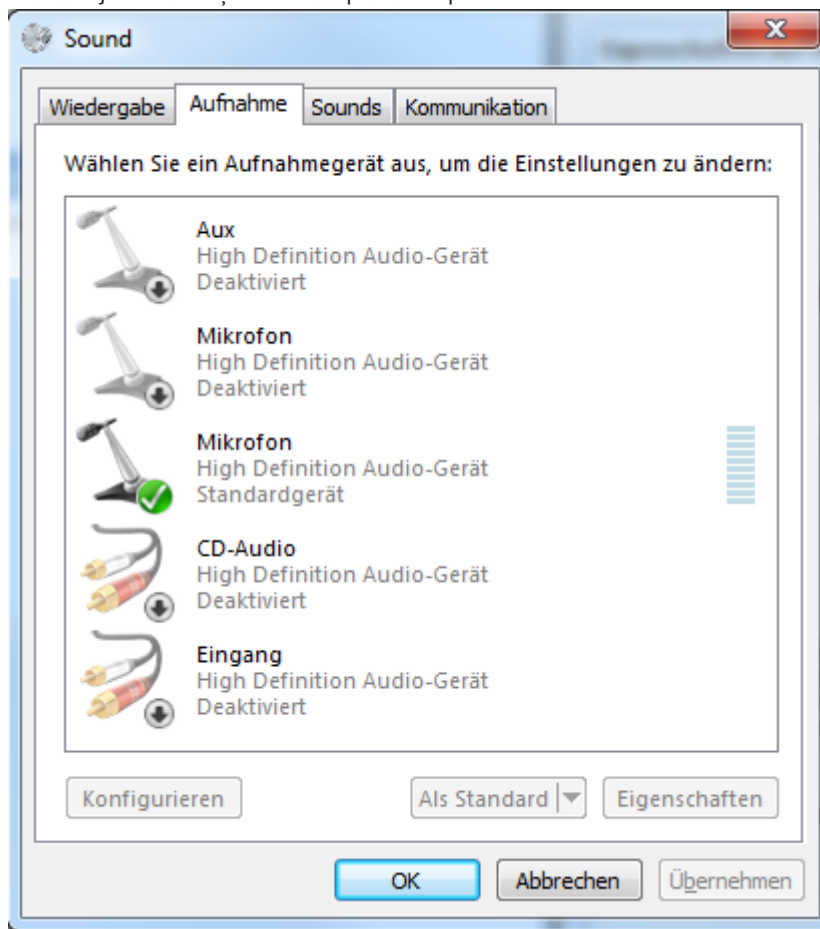

Ja pēc Operator Client pirmās ieslēgšanas maināt iestatījumu no stereo maisījuma uz mikrofonu, šis iestatījums tiek ignorēts pēc Operator Client nākamās ieslēgšanas.



Lai izvairītos no akustiskās reakcijas, mikroфона-skaļruņa kombinācijas vietā ieteicams izmantot austiņas.

Selektorsakaru funkcionalitāte darbojas tikai ar šifrētāju, kam ir audio ieeja un audio izeja. Pārlicinieties, vai šifrētāja mikroфона un skaļruņu skaļuma iestatījumi nav 0. Šo uzdevumu veiciet Configuration Client.

Lai selektorsakaru funkcionalitāti izmantotu darbstacijā, lietotāju grupai jābūt piešķirtai tās izmantošanai. Šo uzdevumu veiciet Configuration Client.

Dialoglodziņā **Options** var konfigurēt puses duplekso vai pilnu duplekso režīmu.

### Selektorsakaru funkcionalitātes izmantošana

1. Atlasiet attēla rūti ar audio šifrētāju.
2. Noklikšķiniet uz  un paturiet peles pogu. Ja šai attēla rūtij ir izslēgts audio, tas tiek ieslēgts automātiski.  
Ikona mainās uz .  
Tagad varat runāt. Ja tas ir konfigurēts, var runāt arī otra puse, neatkarīgi no tā, vai ir noklikšķināts uz ikonas.
3. Atlaidiet peles pogu. Pārsūtīšana tiek pārtraukta.  
Audio paliek ieslēgts šai attēlu rūtij.

**Ievērošanai!**

Ienākoša automātiskā trauksmes uznīre var pārtraukt pārsūtīšanu.

**Skatiet**

– *Attēlu logs, lpp. 134*

**6.28****PTZ kameras vadības bloķēšana**

Galvenais logs > 

Varat bloķēt PTZ kameras vadību citiem lietotājiem. Lietotājs ar augstāku prioritāti var pārņemt vadību un bloķēt kameras vadību. Šai tiešajai PTZ bloķēšanai var konfigurēt taimautu. Ja jūs tikai pārņemat vadību bez tās iepriekšējas manuālas bloķēšanas, vadība uz 5 sekundēm tiek bloķēta lietotājam ar zemāku prioritāti.

**PTZ vadības bloķēšana**

1. Atlasiet vienu no šiem vienumiem:
  - attēlu rūts ar PTZ kameru;
  - PTZ kamera loģikas kokā;
  - PTZ kamera izlases kokā;
  - PTZ kamera kartes logā.
2. Ar peles labo pogu noklikšķiniet attēlu rūtī vai uz PTZ kameras un noklikšķiniet uz **Lock**. Lietotāji ar zemākām prioritātēm vairs nevar izmantot PTZ vadību. Viņu displejos tiek parādīts atbilstīgs ziņojuma lodziņš.  
Lai pārtrauktu PTZ vadības bloķēšanu, ar peles labo pogu noklikšķiniet uz attēlu rūts vai PTZ kameras un noklikšķiniet uz **Unlock**.  
Bloķēšana automātiski beidzas pēc konfigurēta laika perioda vai atteikšanās.

**Skatiet**

- *Attēlu logs, lpp. 134*
- *Kartes logs, lpp. 136*
- *Loģikas koka logs, lpp. 132*
- *Favorites Tree logs, lpp. 133*

**6.29****Atsauces attēla atjaunināšana**

Galvenais logs >   
Varat atjaunināt atsauces attēlu.

**Atsauces attēla atjaunināšana**

1. Ar peles labo pogu noklikšķiniet uz attēlu rūts un noklikšķiniet uz **Reference Image...**  
Tiek atvērts dialoglodziņš **Reference Image**.
2. Noklikšķiniet uz **Update**.  
Noklikšķinot uz **Update**, tiek parādīts laika attēls.

**Dialoglodziņš Reference Image****Camera view:**

Tiek parādīts atlasītās kameras tiešais skats.

**Reference Image**

Tiek parādīts atsauces attēls pēc noklikšķināšanas uz **Update**.

**Update**

Noklikšķiniet, lai iestatītu atsaucies attēlu. Tiek izmantots tā brīža attēls, noklikšķinot uz **Update**.

**6.30****Monitoru grupas rādīšana**

Galvenais logs >  > 

**Monitoru grupas piešķiršana attēla rūtij**

1. Velciet monitora grupu no loga **Logical Tree** uz attēla rūti. Atlasītā monitoru grupa tiek parādīta attēla rūtī. Vai atlasiet attēla rūti.
2. Logā **Logical Tree** divreiz noklikšķiniet uz monitoru grupas. Atlasītā monitoru grupa tiek parādīta attēla rūtī.

**Kameras piešķiršana monitoram**

1. Velciet kameru no loga **Logical Tree** uz monitoru. Izvēlētais kameras attēls tiek parādīts monitorā.

Katra monitoru grupas piešķirtā kamera parāda momentuzņēmumu. Momentuzņēmums palīdz identificēt, piemēram, vai tiek izmantota pareizā kamera un vai kamera ir sasniedzama. Momentuzņēmuma attēls tiek atjaunināts katru minūti.

**Monitoru grupas izkārtojuma pārslēgšana**

- ▶ Noklikšķiniet uz .

**Monitoru grupas noklusējuma izkārtojuma iestatījumu atiestatīšana**

1. Ar peles labo pogu noklikšķiniet uz atbilstīgās monitoru grupas šeit: **Logical Tree**.
2. Atlasiet **Reset to default layout settings**.

**Piezīme.** MG noklusējuma izkārtojuma iestatījumi ir tie, kas konfigurēti Configuration Client šim MG.

**6.31****Parādāmās tiešraides straumes atlase**

Galvenais logs > 

Jūs varat atlasīt kameras straumi attēlošanai Attēlu rūtī. Šis iestatījums ir noderīgs, piemēram, ja noklusējuma straume nav pieejama. Tad varat pārslēgties uz citu straumi.

Loģiskajā kokā varat atlasīt vēlamo izmantojamo straumi, ja kamera tiek attēlota vēlāk.

Ja kamera jau ir attēlota, tās Attēlu rūtī varat uzreiz pārslēgt straumi.

Straumes atlase Attēlu rūtī, kas attēlo kameru, tiek atjaunota pēc Operator Client restartēšanas, un nav nepieciešams pirms tam aizvērt šo Attēlu rūti. Ja Attēlu rūtī ir atlasīta noklusējuma straume un noklusējuma straume tiek mainīta, izmantojot Configuration Client, pēc restartēšanas notiek automātiska pārslēgšanās uz straumi, kas tiek izmantota tiešraides attēlam.

Jūs varat saglabāt Attēlu rūs straumes atlasīšanas koka skatā.

Ja izmanto Operator Client ar versiju, kas vecāka par BVMS 5.5.5, lai atvērtu skatu, kas iepriekš saglabāts ar Operator Client 5.5.5, tiek izmantota noklusējuma straume.

Ja izmanto Operator Client ar versiju 5.5.5, lai attēlotu skatu, kas tika saglabāts ar Operator Client un versiju, kas vecāka par 5.5.5, tiek izmantota noklusējuma straume.



### Vēlamās straumes iepriekšēja atlase

- ▶ Loģiskajā kokā ar labo pogu noklikšķiniet uz kameras, atlasiet **Preferred Stream**, pēc tam noklikšķiniet uz kādas no pieejamajām izvēlnes komandām.

Kad nākamreiz aizvilksiet šo kameru uz Attēlu rūti, attēlošanai tiks izmantota vēlamā straume.

### Straumes atlase

- ▶ Attēlu rūtī ar labo pogu noklikšķiniet uz kameras attēla, atlasiet **Select Stream**, pēc tam noklikšķiniet uz kādas no pieejamajām izvēlnes komandām.

Attēlošanai tiek izmantota atlasītā straume.

Ja esat atlasījis **Image pane size optimized**, attēlotās kameras izšķirtspēja automātiski tiek pielāgota Attēlu rūs izmēram atbilstīgi izmantotā monitora izšķirtspējai.

Komanda **Image pane size optimized** nav pieejama šīm kamerām:

- kameras ar SD izšķirtspēju;
- kameras ar identisku izšķirtspēju 1. straumē un 2. straumē.

### Skatiet

- *Izlases un grāmatzīmju izmantošana, lpp. 59*

## 6.32

### Video parādīšana, izmantojot zemu joslas platumu

Galvenais logs

Var atskaņot kameras ierakstus vai skatīt kameras tiešraides attēlus ar Operator Client, pat ja starp BVMS un jūsu Operator Client datoru ir šaura joslas platuma tīkla savienojums.

Transkoderi neatbalsta intelligent tracking, ROI, Intelligent Video Analytics pārklājumus un teksta datus.

Šaura joslas platuma tīklu izmantošanai ir pieejama 2 tālāk norādītās izvēles.

- Aparatūras pārkodēšana
- Programmatūras pārkodēšana (tikai pieejama tiešraides režīmā)

#### Aparatūras pārkodēšana

Aparatūras pārkodēšanai VRM ir jābūt aprīkotai ar vismaz vienu pārkodēšanas ierīci. Šī pārkodēšanas ierīce nav konfigurēta sistēmā BVMS. Skatiet VRM dokumentāciju, kā konfigurēt pārkodēšanas ierīci. Pārkodēšanas ierīcēm ir vairākas pārkodēšanas instances.

Produktiem DIVAR IP 3000 un DIVAR IP 7000 jau rūpnīcā tiek priekškonfigurēta viena pārkodēšanas instance.

Katrai tiešraides straumei vai ierakstīšanai ir nepieciešama sava pārkodēšanas instance.

Aparatūras pārkodēšana ir pieejama tikai Bosch ražotām Video IP ierīcēm, kas pievienotas VRM.

Kamerai un pārkodēšanas ierīcei jābūt vienas VRM iekārtas pārvaldībā.

#### Programmatūras pārkodēšana

Programmatūras pārkodēšanai ir nepieciešams Mobile Video Service, kas konfigurēts jūsu serverī Management Server vai jūsu serverī Enterprise Management Server.



Sistēmā Enterprise System tiek izmantoti tikai tie MVS pakalpojumi, kas ir konfigurēti Enterprise Management Server konfigurācijā.

Lai atlasītu vēlamo pārkodēšanas ierīci, izmantojiet dialoglodziņu **Options**.

#### Pārkodēšanas iespējošana

1. Logical Tree ar peles labo pogu noklikšķiniet uz attiecīgās kameras, norādiet uz **Preferred Stream** un pēc tam noklikšķiniet, lai iespējotu **Transcoding**.
2. Parādiet kameru attēlu rūtī.

- ✓ Šī kamera parāda pārkodēto video.

Šīs attēlu rūts rīkjoslā tiek rādīta aparātūras pārkodēšanas ikona  vai programmatūras pārkodēšanas ikona .

Ja ietekmētā kamera jau tiek rādīta attēlu rūtī, tā turpina rādīt nepārkodēto video, līdz aizverat šo attēlu rūtī.

Ja pārkodēšanas pieprasījumu nevar izpildīt, saistītā attēlu rūts kļūst melna.

#### Pārkodēšanas atspējošana tiešraides režīmā

1. Logical Tree ar peles labo pogu noklikšķiniet uz attiecīgās kameras, norādiet uz **Preferred Stream** un pēc tam atlasiet citu straumi.
2. Parādiet kameru attēlu rūtī.
- ✓ Šī kamera rāda nepārkodēto video.  
Pārkodēšanas ikona netiek parādīta.  
Ja ietekmētā kamera jau tiek rādīta attēlu rūtī, tā turpina rādīt pārkodēto video, līdz aizverat šo attēlu rūtī.

#### Pārkodēšanas atspējošana tiešraides režīmā

1. Logical Tree ar peles labo pogu noklikšķiniet uz vēlamās kameras, norādiet uz **Preferred Stream** un pēc tam noklikšķiniet, lai atspējotu **Transcoding**.
2. Parādiet kameru attēlu rūtī.
- ✓ Šī kamera rāda nepārkodēto video.  
Pārkodēšanas ikona netiek parādīta.  
Ja ietekmētā kamera jau tiek rādīta attēlu rūtī, tā turpina rādīt pārkodēto video, līdz aizverat šo attēlu rūtī.

#### ievēribai!

Varat arī iespējot vai atspējot pārkodēšanu tieši attēlu rūtī.

Lai to izdarītu, ar peles labo pogu noklikšķiniet uz attiecīgā vienuma, norādiet uz **Select Stream** un pēc tam noklikšķiniet uz vēlamās izvēlnes komandas.

Šis iestatījums attiecas tikai uz atlasīto attēlu rūtī.

Šī komanda neietekmē vēlamās straumes iestatījumu Logical Tree.



#### Skatiet

- *Dialoglodziņš Options, lpp. 130*
- *Attēlu rūts, lpp. 134*

## 6.33

### TCP izmantošana drošam savienojumam



Galvenais logs >

Katrai Bosch ražotai Video IP ierīcei jūsu sistēmā ir iespējams noteikt stabilāku savienojumu, ja nepieciešams. Tas var būt noderīgi, ja, piemēram, ir savienojuma zudumi augstas tīkla noslodzes dēļ. Var iespējot TCP noteiktai kamerai, lai nodrošinātu tai stabilāku savienojumu. Visām vienas darba stacijas kamerām sistēmas administrators var uzstādīt pēc noklusējuma TCP vai UDP protokolu. Vienai kamerai ir iespējams mainīt noklusējuma protokolu.

**Piezīme.** No kodētāja aparātprogrammatūras versijas 7.0 var parādīt drošu UDP BVIP kodētājiem. Varat pārslēgties starp TCP un UDP kodētāja tiešraides video.

Ja izmantojat vecākas aparātprogrammatūras versijas un administrators ir aktivizējis šifrēšanu kodētāja tiešraides video šeit: Configuration Client, TCP tiek atlasīts pēc noklusējuma un to nevar atspējot.

**Lai iespējotu TCP:**

- ▶ Vienumā Logical Tree ar peles labo pogu noklikšķiniet uz kameras un noklikšķiniet uz **Enable TCP**.
- ✓ Tagad savienojums ar kameru ir izveidots, izmantojot TCP. Šīs kameras konteksta izvēlnes ieraksts mainās uz **Disable TCP**.

**Lai iespējotu UDP**

- ▶ Vienumā Logical Tree ar peles labo pogu noklikšķiniet uz kameras un noklikšķiniet uz **Disable TCP**.
- ✓ Tagad savienojums ar kameru ir izveidots, izmantojot UDP. Šīs kameras konteksta izvēlnes ieraksts mainās uz **Enable TCP**.

**Lai lietotu konfigurēto noklusējuma protokolu:**

- ▶ Loģiskajā kokā ar peles labo pogu noklikšķiniet uz kameras un noklikšķiniet uz **Use default protocol (TCP)** vai **Use default protocol (UDP)**. Tas, kura no šīm divām izvēlnes komandām ir pieejama, ir atkarīgs no pašreizējās konfigurācijas.

**6.34****Savienojuma izveide ar nepārvaldītu vietni**

Galvenais logs

Varat izveidot savienojumu ar nepārvaldītu vietni. Šādā gadījumā Logical Tree tiek parādītas visas šajā vietnē pieejamās video tīkla ierīces. Atsakoties Operator Client sistēmā vai izejot no tās, savienojums tiek pārtraukts.

**Lai izveidotu savienojumu**

1. Ar labo pogu noklikšķiniet uz  .
2. Noklikšķiniet uz **Connect to Site**.

Kamēr tiek veidots savienojums, tiek rādīts .

Kad savienojums ir sekmīgi izveidots, tiek rādīts .

Loģiskajā kokā tiek rādītas visas šajā vietnē pieejamās video tīkla ierīces.

Ja ne ar visām šīs vietnes ierīcēm ir iespējams izveidot savienojumu, tiek rādīts . Vēlāk varat mēģināt izveidot savienojumu ar pārējām ierīcēm, ar kurām pašlaik nav izveidots savienojums.

**Padoms.** Lai izveidotu savienojumu, varat arī veikt dubultklikšķi uz .

**Savienojuma izveide ar pārējām ierīcēm**

1. Ar labo pogu noklikšķiniet uz .
2. Noklikšķiniet uz **Retry Connection**.

**Savienojuma pārtraukšana ar vienu vietni**

1. Ar labo pogu noklikšķiniet uz  vai uz .
2. Noklikšķiniet uz **Disconnect from Site**.

Ikona mainās: .

Visas Attēlu rūtis ar šai vietnei piederošajām ierīcēm automātiski tiek aizvērtas.

### Savienojuma pārtraukšana ar visām vietnēm

- ▶ Noklikšķiniet uz  .  
Tiek pārtraukts savienojums ar visām vietnēm. Savienojums ar daļēji pievienotajām vietnēm netiek pārtraukts.  
Visas Attēlu rūtis ar šai vietnei piederošajām ierīcēm automātiski tiek aizvērtas.

### Skatiet

– *Unmanaged site, lpp. 17*

## 6.35

### Video Analytics trauksmes signāla parādīšana

Galvenais logs > 

Var arī attēlot konfigurētās Video Analytics platformas analīzes skatītāja lietojumprogrammu. Analīzes skatītāja lietojumprogrammā tiek rādīta detalizēta informācija par analīzes trausmēm.

#### Priekšnosacījumi

- ▶ Pārvelciet vienumu Video Analytics  Attēlu rūtī.  
Tiek parādīts analīzes skatītāja lietojumprogrammas noklusējuma attēls.

Lai attēlotu analīzes skatītāja lietojumprogrammu, Trausmju sarakstā ir jābūt pieejamai Video Analytics trausmei.

#### Trauksmes signālu skatītāja lietojumprogrammas parādīšana

- ▶ Noklikšķiniet Trausmju sarakstā, lai atlasītu Video Analytics trausmi.  
Analīzes skatītāja lietojumprogramma tiek parādīta Attēlu rūtī, kurā tika pārvilkts vienums Video Analytics.

## 6.36

### Intelligent Insights logrīku parādīšana

Galvenais logs

Varat parādīt Intelligent Insights logrīku attēlu rūtī.

#### Intelligent Insights logrīka parādīšana attēlu rūtī

- ▶ Velciet Intelligent Insights logrīku no loga **Logical Tree** uz attēlu rūtī.  
Logrīks Intelligent Insights tiek parādīts attēlu rūtī.

## 7 PTZ kameru izmantošana



### Ievēribai!

Šajā dokumentā ir aprakstītas dažas funkcijas, kas nav pieejamas BVMS Viewer.

Detalizētu informāciju par dažādiem BVMS izdevumiem skatiet vietnē [www.boschsecurity.com](http://www.boschsecurity.com) un BVMS ātrās atlasē rokasgrāmatā: [BVMS ātrās atlasē rokasgrāmata](#).

Šajā nodaļā ir sniegta informācija par to, kā lietot **PTZ Control** logu.

Daži šajā nodaļā aprakstītie līdzekļi var būt deaktivizēti jūsu lietotāju grupai, jūsu Enterprise User Group vai jūsu Enterprise Account.

### 7.1 PTZ kameru vadība



Galvenais logs > cilne

Varat tuvināt/tālināt un vadīt kameras logā **PTZ Control** vai Attēlu rūtī.



### Ievēribai!

Kontrolējot MIC 500 PTZ kameras, fokusēšana tuvumā un fokusēšana tālumā ir samainīta vietām. Funkcionēšanas veidu var pārslēgt tieši ierīcē.

#### Kameru vadība/tālummaiņa logā **PTZ Control**:

1. Izvēlieties nepieciešamo attēlu rūtī.
2. Lai vadītu kameru, klikšķiniet uz dažādiem vadības elementiem logā **PTZ Control**.

#### Pārvietošanās uz PTZ kameras pirmspozīciju kartē

1. Attēlu rūtī parādiet karti, kurā atrodas PTZ kameras karstpunkts.
2. Kartē ar peles labo pogu noklikšķiniet uz PTZ kameras, norādiel uz **PTZ positions** un pēc tam noklikšķiniet uz vēlamās pirmspozīcijas komandas.  
Kamera maina fokusu uz atlasīto pirmspozīciju.

#### PTZ kameras vadības bloķēšana kartē

1. Attēlu rūtī parādiet karti, kurā atrodas PTZ kameras karstpunkts.
2. Kartē ar peles labo pogu noklikšķiniet uz PTZ kameras un noklikšķiniet uz **Lock**.  
Šīs PTZ kameras vadība citiem lietotājiem ir bloķēta.
3. Atbloķēšana. Ar peles labo pogu noklikšķiniet uz PTZ kameras un noklikšķiniet uz **Unlock**.

#### Skatiet

– *PTZ vadības logs, lpp. 136*

### 7.2 PTZ kameras loga iekšējās vadības izmantošana

Galvenais logs

Pēc PTZ kameras piešķiršanas attēla rūtij kameras vadības funkcijas šajā attēla rūtī var izmantot tieši.

#### Lai izmantotu panoramēšanas un sasvēršanas funkcijas

1. Pārvietojiet kursoru attēla rūtī, kurā parādīta PTZ kamera.

Kursors izmainās uz .

2. Nospiediet un turiet peles pogu.

Kursors izmainās uz .

Lai lēnāk panoramētu un sasvērtu attēlu, nedaudz pakustiniet peli vēlamajā virzienā.

Lai panoramētu un sasvērtu ātrāk, kustīniet peli vairāk.

**Lai izmantotu optiskās tuvināšanas funkciju**

- Pagrieziet peles ritenīti uz priekšu, lai tuvinātu.
- Pagrieziet peles ritenīti atpakaļ, lai tālinātu.

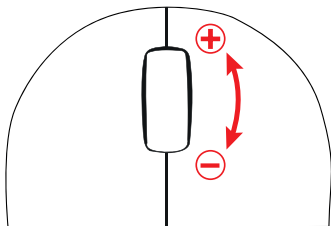
**Skatiet**

- *Attēlu rūts, lpp. 134*

## 7.3 ROI funkcijas izmantošana



Galvenais logs > cilne

ROI funkciju var izmantot ar fiksētu HD kameru.

Varat tuvināt/tālināt un vadīt kameras logā **PTZ Control** vai Attēlu rūtī.



**ievērošanai!**

Sistēmas administrators konfigurē ROI funkciju ar Configuration Client.

**Lai izmantotu ROI:**

1. Izmantojiet šādas PTZ vadīklas:



2. Papildus var izmantot digitālo tālummaiņu (   ). Tomēr tādējādi netiek ietaupīts tīkla joslas platums.

Vai

3. Izmantojiet logā esošās vadīklas.

## 7.4 Intelligent Tracking lietošana



Galvenais logs > cilne

### Paredzētais lietojums

Funkcija Intelligent Tracking ir paredzēta, lai kamera varētu sekot atlasītajam objektam. Jūs varat iestatīt automātisku vai manuālu objekta izvēli. Iespējams izmantot PTZ kameru vai fiksētu HD kameru (tikai ar iespējotu ROI).

Ir pieejami 3 darbības režīmi.

- **Off:** funkcija Intelligent Tracking ir izslēgta.
- **Auto:** funkcija Intelligent Tracking ir ieslēgta, sekošanai tiek automātiski izraudzīts vislielākais objekts. Ieteicamais lietojums: objekti, kas reti pārvietojas attēlā.
- **Click:** lietotājs izvēlas objektu izsekošanai.

Pēc izsekojamā objekta izvēles, PTZ kamera seko objektam līdz brīdim, kad objekts ir pametis kameras redzesloku vai operators pārtrauc izsekošanu.

Fiksēta HD kamera ar iespējotu funkciju Intelligent Tracking nosaka apkārtējo apgabalu, kas ir tuvu atlasītā objekta robežām, un pietuvina attēlu tā, lai parādītu tikai šo zonu. Pēc tam zona tiek pārvietota atbilstīgi objekta kustībai.

### Lai izmantotu funkciju Intelligent Tracking

1. Ar labo pogu noklikšķiniet uz kameras attēla rūts un noklikšķiniet uz **Enable Content Analysis**.
  2. Noklikšķiniet uz **Auto** vai **Click**, lai iespējotu funkciju Intelligent Tracking.
- ✓ Kamera seko objektam, kas ir iekļuvis kameras attēlā.

## 8 Karšu, globālās kartes un kartes skatlauku izmantošana



### ievērošanai!

Šajā dokumentā ir aprakstītas dažas funkcijas, kas nav pieejamas BVMS Viewer.

Detalizētu informāciju par dažādiem BVMS izdevumiem skatiet vietnē [www.boschsecurity.com](http://www.boschsecurity.com) un BVMS ātrās atlasē rokasgrāmatā: [BVMS ātrās atlasē rokasgrāmatā](#).

Šajā nodaļā sniegta informācija par to, kā izmantot vietu kartes, **Map** logu, globālo karti un kartes skatlaukus.

### Vietu kartes

Vietas karti var skatīt, izmantojot nepieciešamo attiecības un tālummaiņas koeficientu. Šeit varat uzreiz skatīt visas savas ierīces un to vietas.

Varat aktivizēt, lai kameras vietas karte izvēlētajā attēla rūtī automātiski nonāk fokusā. Šī vietas karte tiek parādīta **Control** monitora logā **Map**.

### Globālā karte

Varat redzēt visas kameras, kas konfigurētas globālajā kartē. Varat arī meklēt kameras vai atrašanās vietas. Ja funkcija attiecīgajā kamerā ir iespējota, varat izmantot Map-based tracking assistant.

Map-based tracking assistant palīdz sekot kustīgiem objektiem vairākās kamerās. Attiecīgās kameras ir jākonfigurē globālajā kartē. Ja tiešraidē, atskaņošanā, vai trauksmes attēla rūtī parādās interesants kustīgs objekts, lietotājs var palaist Map-based tracking assistant, kas automātiski parādīs visas tuvumā esošās kameras.

### Kartes skatlauki

Kartes skatlauks ir globālās kartes apgabals ar noteiktu centru un tālummaiņas līmeni. Jūs joprojām varat tuvināt un tālināt vai pārvietoties jebkurā virzienā, bet varat arī atgriezties kartes skatlauka konfigurētajā noklusējuma pozīcijā.

Daži šajā nodaļā aprakstītie līdzekļi var būt deaktivizēti jūsu lietotāju grupai, jūsu Enterprise User Group vai jūsu Enterprise Account.

### 8.1 Vietas kartes parādīšana

Galvenais logs

Varat apskatīt vietas karti logā **Map** vai attēla rūtī.



### ievērošanai!

Trauksmes stāvokļa attēla rūtī parādītā vietas karte ir optimizēta rādīšanai un satur tikai oriģinālās kartes faila sākotnējo skatu.

Atkarībā no konfigurācijas vietas kartē var būt parādīti mirgojoši un krāsaini karstpunkti. Katrs karstpunkts norāda, ka ir mainījies noteikts attiecīgās ierīces statuss.

### Kartes skatīšana vietas kartes logā:

- ▶ Velciet karti no loģiskā koka uz cilni  , gaidiet, līdz tiek atvērts logs **Map**, un nometiet vietas karti logā **Map**. Tiek parādīta vietas karte.

### Lai skatīt karti attēlu rūtī:

- ▶ Velciet vietas karti no loga **Logical Tree** uz attēlu rūtī. Vietas karte tiek parādīta attēlu rūtī.



**Skatiet**

– *Kartes logs, lpp. 136*

**8.2 Kartes skatlauka parādīšana**

Galvenais logs

Varat parādīt kartes skatlauku attēlu rūtī.

**Lai attēlu rūtī skatītu kartes skatlauku:**

- ▶ Velciet kartes skatlauku no **Logical Tree** loga uz attēlu rūtī.  
Kartes skatlauks tiek parādīts attēlu rūtī.

**Lai pārietu uz konfigurēto kartes skatlauka noklusējuma pozīciju:**

- ▶ Pēc kartes skatlauka tuvināšanas vai tālināšanas, noklikšķiniet uz , lai atgrieztos konfigurētajā noklusējuma pozīcijā.

**Lai meklētu kameras vai atrašanās vietas kartes skatlaukā:**

1. Meklēšanas laukā ierakstiet kameras nosaukumu, atrašanās vietu vai adresi.  
Tiklīdz sāksit rakstīt, parādīsies nolaižamā izvēlne ar atbilstošu opciju sarakstu.
2. Atlasiet attiecīgo opciju sarakstā  
Kamera, atrašanās vieta vai adrese tiek parādīta un uz dažām sekundēm tiek apzīmēta ar

karodziņu .

**Lai parādītu kameras video tiešraides priekšskatījumu:**

- ▶ Virziet peli uz attiecīgās kameras globālajā kartē.

**8.3 Map-based tracking assistant izmantošana**

Map-based tracking assistant palīdz sekot kustīgiem objektiem vairākās kamerās. Attiecīgās kameras ir jākonfigurē globālajā kartē. Ja tiešraidē, atskaņošanā, vai trauksmes attēla rūtī parādās interesants kustīgs objekts, lietotājs var palaist Map-based tracking assistant, kas automātiski parādīs visas tuvumā esošās kameras.

Ja kamera ir tūlītējas atskaņošanas režīmā un jūs palaižat Map-based tracking assistant, Map-based tracking assistant displejā ir pieejamas tikai tās kameras, kuras atbalsta atskaņošanu. Map-based tracking assistant parāda piecas attēlu rūtis: vienu galveno attēla rūtī un ne vairāk kā četras sānu attēlu rūtis, kuras apzīmē ar latīņu burtiem A-D.

Galvenajā attēla rūtī tiek parādīta izvēlētā galvenā kamera. Sānu attēlu rūtīs ir redzamas tuvākās kameras, kuru redzes lauks pārklājas ar galveno kameru redzes lauku vai atrodas vistuvāk pēc attāluma.

Globālajā kartē tuvākās kameras ir norādītas arī ar latīņu burtiem A-D. Sākot pirmo reizi Map-based tracking assistant, šie burti dažas sekundes tiek parādīti arī attiecīgajās attēlu rūtīs.

Burti tiek parādīti arī attēlu rūtīs joslā, ja tā ir iespējota.

**Piezīme.** Lai izmantotu kameras vadības funkcijas, jums jāizvēlas attiecīgā attēlu rūtis.

**Lai palaistu Map-based tracking assistant**

1. Atlasiet attēlu rūtī, kurā tiek rādīts attiecīgās kameras attēls.

2. Uzklīķiniet uz .

Parādās displejs Map-based tracking assistant.

Atlasītā kamera centrālajā attēlu rūtī tiek parādīta kā galvenā kamera. Tuvākās kameras tiek parādītas sānu attēlu rūtīs. Tuvāko kameru skatu konusi automātiski pagriežas galvenās kameras skata konusa virzienā.

**Piezīme.** Ja tuvākā kamera ir PTZ kamera, faktiskais PTZ kameras skata konuss automātiski pagriežas galvenās kameras skata konusa virzienā.

#### Lai parādītu kameras video tiešraides priekšskatījumu:

- ▶ Virziet peli uz attiecīgās kameras globālajā kartē.

#### Lai atkārtoti piešķirtu galveno kameru:

1. Veiciet dubultklikšķi uz attiecīgā kameras karstpunkta. Atlasītā kamera centrālajā attēlu rūtī tiek parādīta kā galvenā kamera. Tuvākās kameras attiecīgi piešķir no jauna.
2. Veiciet dubultklikšķi attiecīgās tuvākās kameras sānu attēlu rūtī. Šī iepriekšējā tuvākā kamera tagad tiek rādīta kā galvenā kamera centrālajā attēla lapā. Tuvākās kameras attiecīgi piešķir no jauna.
3. Veiciet dubultklikšķi jebkurā vietā globālajā kartē, uz kuru vēlaties koncentrēties.



Vieta dažas sekundes tiek norādīta ar , un tuvākā kamera centrālajā attēla rūtī tiek parādīta kā galvenā kamera. Tuvākās kameras attiecīgi piešķir no jauna.

**Piezīme.** Ja neviens kameras skata konuss neaptver atlasīto vietu, tuvākā kamera 80 metru diapazonā automātiski tiek parādīta kā galvenā kamera. Ja neviens kameras skata konuss neaptver izvēlēto vietu un tuvākā kamera neatrodas 80 metru diapazonā, neviena kamera netiek rādīta kā galvenā kamera.

#### Uzsākt vai apturēt First person view:

- ▶ Noklikšķiniet uz .

Ja ir iespējots First person view, globālā karte pagriežas, lai galvenās kameras skata konusu sakārtotu ziemeļu orientācijai.

Ja galvenā kamera ir kupola kamera, globālā karte pagriežas, lai kupola kameras faktisko skata konusu izlīdzinātu uz ziemeļu orientāciju.

**Piezīme.** First person view ir iespējots pēc noklusējuma, kad tiek palaists Map-based tracking assistant.

#### Lai pielāgotu globālo karti noklusējuma ziemeļu orientācijai:

- ▶ Noklikšķiniet uz .

Globālā karte pagriežas, lai izlīdzinātu noklusējuma ziemeļu orientāciju.

**Piezīme.** First person view apstājas.



#### Ievēribai!

Kad noklusējuma ziemeļu orientācija ir iespējota un izvēlaties jaunu galveno kameru, globālā karte negriežas, lai izlīdzinātu kameras skata konusa orientāciju. Ja vēlaties šādu rīcību, jums jāpalaiž First person view.

#### Lai apturētu Map-based tracking assistant

1. Kad displejs Map-based tracking assistant ir iespējots, noklikšķiniet uz , lai apturētu Map-based tracking assistant. Jūs atgriezīsities iepriekšējā režīmā (tiešraides režīmā, atskaņošanas režīmā vai trauksmes displejā).

#### Skatiet

- *Map-based tracking assistant displejs, lpp. 121*

## 9 Izlases un grāmatzīmju izmantošana

Šajā nodaļā ir informācija par to, kā izmantot Favorites Tree un Bookmark Tree.

### Izlases koks

Katru elementu no Loģiskā koka var pievienot skatā Izlases kokā, tādējādi izveidojot savu Loģiskā koka apakškopu. Jebkurā brīdī var attēlot skatu vai skatā pievienot vai dzēst ierīces.

Kad saglabā skatu Izlases kokā, tiek saglabāti šādi iestatījumi:

- kameru vai citu objektu piešķīre Attēlu rūtīm;
- Attēlu rūts šablons;
- pašreizējais digitālās tālummaiņas iestatījums;
- attēla sadaļa;
- atlasītā straume (pieejama tikai tiešraides režīmā).

### Bookmark Tree

Tiešā skata vai ierakstīšanas laika periodu var saglabāt kā grāmatzīmi. Grāmatzīme saglabā sākuma un beigu laiku, kameras, kas tobrīd piešķirtas logam Attēls un visam Image pane

pattern. Iespējams 0 sekunžu laika periods. Grāmatzīmes tiek saglabātas  rūtī.

Grāmatzīmes izdzēšana neietekmē atbilstīgos ierakstus. Kameras nevar pievienot grāmatzīmei vai noņemt no tās. Lai veiktu izmaiņas grāmatzīmei, ielādējiet to, veiciet izmaiņas un saglabājiet to.

Ja ieraksts tiek izdzēsts, atbilstīgā grāmatzīme netiek sinhronizēta. Ja ielādēts, tiek parādīta melna Image pane.

Ja pieteicieties Enterprise Management Server, kameras nosaukums tiek parādīts kopā ar šīs kameras Management Server nosaukumu kā prefiksu.

**Piezīme:** lai, ielādējot grāmatzīmi, izvairītos no veiktspējas problēmām, vienai grāmatzīmei nepievienojiet vairāk par 4 kamerām.



### Ievēribai!

Šajā dokumentā ir aprakstītas dažas funkcijas, kas nav pieejamas BVMS Viewer.

Detalizētu informāciju par dažādiem BVMS izdevumiem skatiet vietnē [www.boschsecurity.com](http://www.boschsecurity.com) un BVMS ātrās atlases rokasgrāmatā: [BVMS ātrās atlases rokasgrāmata](#).

### Skatiet

- *Favorites Tree logs, lpp. 133*
- *Parādāmās tiešraides straumes atlase, lpp. 48*

## 9.1 Elementu pievienošana Favorites Tree

Galvenais logs >  > cilne   
vai

Galvenais logs >  > cilne 

Katru Logical Tree vienumu var pievienot izlases kokam. Tādējādi varat definēt savu loģiskā koka apakškopu.

### Lai pievienotu vienumu

- ▶ Ar labo pogu noklikšķiniet uz vienuma un noklikšķiniet uz **Add To Favorites**.

**Skatiet**

- *Loģikas koka logs, lpp. 132*
- *Favorites Tree logs, lpp. 133*

**9.2****Skatu veidošana/rediģēšana**

Galvenais logs >  > cilne   
vai

Galvenais logs >  > Cilne 

Kad kameras, kartes un HTML faili ir piešķirti attēlu rūtīm, varat šo piešķiri un attēlu rūts paraugu saglabāt kā no skatiem logā Favorites Tree.

**Jauna skata izveide**

1. Sakārtojiet kameras attēlu logā tiešraides režīmā un atskaņošanas režīmā.
2. Ja nepieciešams, izmantojiet digitālo tālummaiņu un atlasiet attēlu sadaļu.  
Kad skatu attēlo, kameras tiešraides attēls tiek attēlots tiešraides režīmā, bet kameras ierakstītais video – atskaņošanas režīmā.

3. Attēla loga rīkjoslā noklikšķiniet uz  .

Tiek pievienots jauns skats  . Ievadiet jaunā skata nosaukumu.

**Unmanaged sites ierobežojumi:** varat izveidot skatu, izmantojot kameras no pat 20 sistēmas nepārvaldītajiem objektiem (unmanaged sites)

**Skata attēlošana**

- ▶ Veiciet dubultklikšķi uz skata vai ar peles labo pogu noklikšķiniet uz skata un pēc tam noklikšķiniet uz **Load Image pane view**.  
Šajā skatā saglabātais piešķirums tiek parādīts attēla logā.

**Ievērošanai!**

Maksimālais attēlu rūšu rindu skaits, kas attēlots attēla logā, ir konfigurēts BVMS Configuration Client klientā. Ja šis skaits ir mainīts kopš pēdējās atslēgšanās reizes no Operator Client un attēlu rūšu rindu skaits saglabātajā skatā pārsniedz sistēmas parametru noteikto maksimālo skaitu, saglabāto skatu nevar parādīt un tiks rādīts brīdinājums. Skatu var rādīt, nerādot liekās rindas.

**Unmanaged Sites skata attēlošana**

Kad tiek ielādēts unmanaged sites (nepārvaldīto vietņu) kameru skats, šim skatam saglabātais piešķirums tiek attēlots attēla logā un unmanaged sites tiek savienotas automātiski.

Ja savienojuma izveide aizņem vairāk nekā trīs sekundes, tiek atvērts dialoglodziņš

**Connecting**, kurā ir redzams savienojuma izveides progress.

- ▶ Lai atceltu savienojuma izveidi, noklikšķiniet uz **Cancel**.  
Pēc tam savienojumu izveide ar unmanaged sites (sistēmas nepārvaldītajiem objektiem) neturpinās, un kameru uzņemtie attēli netiek ielādēti.  
Jau izveidotais savienojums ar unmanaged sites (sistēmas nepārvaldītajiem objektiem) tiek saglabāts, un kameras attēli, kas jau ir ielādēti, paliek atvērti.

Ja radušās savienojuma problēmas, unmanaged sites (nepārvaldītie objekti), ar kuriem neizdevās izveidot savienojumu, tiek parādīti dialoglodziņā **Connecting**.

- ▶ Pēc savienojuma izveides noklikšķiniet uz **OK**, lai saglabātu iestatījumus.

Ja to unmanaged sites (nepārvaldīto objektu) skaits, ar kuriem jau ir izveidots savienojums un kuri ir piešķirti izlases skatam, pārsniedz 20 savienoto objektu skaitu, ekrānā būs redzams brīdinājuma ziņojums.

- ▶ Lai atceltu, noklikšķiniet uz **No** vai

Noklikšķiniet uz **OK**, lai turpinātu.

Ja turpināsiet, unmanaged sites (nepārvaldītie objekti), ar kuriem jau ir izveidoti savienojumi, bet kuri vēl nav piešķirti izlases skatam, tiek atvienoti; savienojums tiek saglabāts tikai ar tiem unmanaged sites (nepārvaldītajiem objektiem), kuri ir piešķirti izlases skatam.

### Skata rediģēšana

1. Veiciet dubultklikšķi uz rediģējamā skata .
2. Veiciet nepieciešamās izmaiņas, piemēram, piešķiriet kameras attēlu rūtīm.
3. Ar peles labo pogu noklikšķiniet uz nepieciešamā skata un noklikšķiniet uz **Update Image pane view**.

### Skata pārdēvēšana

1. Ar peles labo pogu noklikšķiniet uz nepieciešamā skata  un noklikšķiniet uz **Rename**.
2. Ievadiet skata nosaukumu un nospiediet taustiņu ENTER.

### Skata dzēšana

- ▶ Ar peles labo pogu noklikšķiniet uz skata un noklikšķiniet uz **Remove**. Skats tiek noņemts no loga Favorites Tree.

### Skatiet

– *Favorites Tree logs, lpp. 133*

## 9.3

### Grāmatzīmes pievienošana

Galvenais logs >  > Piešķirt nepieciešamās kameras vienumam Image panes vai

Galvenais logs >  > Piešķirt nepieciešamās kameras vienumam Image panes

#### Grāmatzīmes pievienošana

1. Izmantojot Noslēguma līniju, atlasiet laika posmu laika skalā.

2. Rīkjoslā noklikšķiniet uz .

Tiek atvērts dialoglodziņš **Add Bookmark**.

Ja pieteicāties Enterprise Management Server, kameras nosaukums tiek parādīts kopā ar šīs kameras Management Server nosaukumu kā prefiksu.

3. Atlasītais laika periods tiek pārkopēts uz atbilstīgajiem laukiem.

4. Veiciet izmaiņas pēc nepieciešamības.
  5. Noklikšķiniet uz **OK**.
- ✓ Grāmatzīme ir saglabāta Bookmark Tree.

#### Dialoglodziņš Add Bookmark

##### Name

Rediģējiet grāmatzīmes nosaukumu.

##### Start Time

Sarakstos atlasiet datumu un laiku.

##### End Time

Sarakstos atlasiet datumu un laiku.

##### Sources

Parāda kameras, kas pieder šai grāmatzīmei.

## 9.4

### Grāmatzīmes rediģēšana

Galvenais logs >  > cilne   
vai

Galvenais logs >  > cilne 

#### Grāmatzīmes rediģēšana

1. Ar peles labo pogu noklikšķiniet uz grāmatzīmes un noklikšķiniet uz **Edit bookmark**.  
Tiek atvērts dialoglodziņš **Edit Bookmark**.
  2. Veiciet izmaiņas pēc nepieciešamības.
  3. Noklikšķiniet uz **OK**.
- ✓ Grāmatzīme ir saglabāta grāmatzīmju kokā.

## 9.5

### Grāmatzīmes ielāde

Galvenais logs >  >  cilne  
vai

Galvenais logs >  >  cilne

#### Grāmatzīmes parādīšana

- ▶ Velciet grāmatzīmi uz logu Attēls. Viss loga Attēls izkārtojums, kas saglabāts grāmatzīmē, tiek parādīts sadaļā Laika skala. Tievā līnija tiek novietota pie grāmatzīmes sākuma laika.
- ✓ Iepriekšējais logs Attēls tiek pārrakstīts.

#### ievērbai!

Maksimālais attēlu rūšu rindu skaits, kas attēlots attēla logā, ir konfigurēts BVMS Configuration Client klientā. Ja šis skaits ir mainīts kopš pēdējās atslēgšanās reizes no Operator Client un attēlu rūšu rindu skaits saglabātajā grāmatzīmē pārsniedz sistēmas parametru noteikto maksimālo skaitu, saglabāto skatu nevar parādīt un tiks rādīts brīdinājums.

Skatu var rādīt, nerādot liekās rindas.



#### Skatiet

- *Grāmatzīmju logs, lpp. 133*

## 9.6 Grāmatzīmju eksportēšana

Galvenais logs >   
vai

Galvenais logs > 

### Lai eksportētu grāmatzīmes

1. Noklikšķiniet uz cilnes .
2. Ar peles labo pogu noklikšķiniet uz grāmatzīmes.
3. Lai eksportētu vienu grāmatzīmi, noklikšķiniet uz **Export bookmark**.  
Tiek atvērts **Export bookmark** dialoglodziņš.  
Vai  
Lai eksportētu vairākas grāmatzīmes, noklikšķiniet uz **Export multiple bookmarks**.  
Tiek atvērts **Export Video** dialoglodziņš.
4. Veiciet nepieciešamos iestatījumus.  
Ja vēlaties šifrēt eksportētos failus, ievadiet paroli un šīs paroles apstiprinājumu.
5. Noklikšķiniet **Export**.  
Tiek noteikts eksportējamo ierakstu lielums. Tiek noņemti ieraksti, kas pārklājas. Ja nepietiek vietas, tiek parādīts kļūdas ziņojums.  
Automātiski tiek pārbaudīts eksportējamā materiāla autentiskums.  
Ieraksti tiek eksportēti atlasītajā datu nesējā.
6. Ja pieejams, noklikšķiniet uz **Verification Details**, lai atvērtu **Authenticity Verification Result** dialoglodziņu. Ja nav konstatētas problēmas ar autentifikāciju, poga **Verification Details** nav aktīva.

### Skatiet

- *Autentiskuma pārbaudes rezultātu dialoglodziņš, lpp. 71*
- *Laika skalas logs, lpp. 137*

### 9.6.1 Dialoglodziņš Export Bookmark

Galvenais logs >  > Ar labo pogu noklikšķiniet uz grāmatzīmes > Komanda **Export bookmark** > **Export bookmark** dialoglodziņš

Ļauj eksportēt grāmatzīmē saglabātus video datus (BVMS Export Player), MP4 vai MOV formātā. Var mainīt eksportēšanas materiāla laika periodu. Katrai kamerai mērķa mapē tiek izveidota apakšmape. Papildinformāciju par dažādām eksportēšanas vietām skatiet šeit: *Video datu eksportēšana, lpp. 73*.

#### Name

Ja nepieciešams, ierakstiet eksportējamā faila nosaukumu vai izmantojiet noklusējuma nosaukumu.

#### Start:

Rāda atlasīto eksportēšanas sākuma laiku.

#### End:

Rāda atlasīto eksportēšanas beigu laiku.

#### Native

Noklikšķiniet, lai atlasītu BVMS Export Player formātu.

Atlasiet dialoglodziņu **Include Export Player**, ja vēlaties eksportēt video, izmantojot BVMS Export Player.

#### **Export Player iekļaušana**

Ja eksportējat video sākotnējā sistēmas formātā, varat kā skatītāju pievienot BVMS Export Player. Ja vēlaties iekļaut BVMS Export Player, noklikšķiniet, lai to atlasītu.

#### **MP4 (Most commonly used to store video and audio)**

Noklikšķiniet, lai atlasītu MOV formātu (saderīgs, piem., ar QuickTime no Apple).

#### **MP4 (visbiežāk izmanto video un audio failu saglabāšanai)**

Noklikšķiniet, lai atlasītu MP4 formātu (saderīgs, piem., ar VLC multivides atskaņotāju vai Windows Media Player).

#### **Include audio**

Ja vēlaties iekļaut audio, noklikšķiniet, lai to atlasītu.

#### **Encrypt Export**

Noklikšķiniet, lai šim eksportam atlasītu šifrēšanu.

#### **Password**

Ierakstiet paroli šifrētajai eksportēšanai. Apstipriniet paroli laukā **Confirm password**.

#### **Remote Export**

Noklikšķiniet, lai iespējotu attālo eksportēšanu. Varat no savas Enterprise System izvēlēties Management Server. No šī Management Server tiks veikta eksportēšana. Nodrošiniet, ka ir pieejams vēlamais datu nesējs.

#### **Disk**

Noklikšķiniet uz **Browse**, lai atlasītu cietā diska nodalījumu eksportēšanai.

#### **CD/DVD/Blu-Ray**

Sarakstā atlasiet CD/DVD/Blu-Ray rakstītāju, ko izmantot eksportēšanai.

Nav aktīvs, kad ir atlasīta opcija **Remote Export**.

#### **Finalize Disk**

Noklikšķiniet, lai norādītu, ka pēc sekmīga ierakstīšanas procesa datu nesējs ir pabeigts. Pēc pabeigšanas datu nesējā nekādus papildu datus vairs nevar ierakstīt.

#### **Comment:**

Ievadiet komentāru par eksportu.

#### **Skatiet**

- *Grāmatzīmju eksportēšana, lpp. 63*
- *Paroles norādīšana eksportēšanai, lpp. 76*

## **9.6.2**

### **Dialoglodziņš Export Multiple Bookmarks**

Galvenais logs > Cilne  > Ar labo pogu noklikšķiniet uz grāmatzīmes > Komanda **Export multiple bookmarks** > **Export Video** dialoglodziņš

Ļauj eksportēt vairākās grāmatzīmēs saglabātus video datus sākotnējā (BVMS Export Player), MP4 vai MOV formātā. Šādi var eksportēt vienas kameras vai vairāku kameru dažādos laika periodus vienā procedūrā. Katrai kamerai mērķa mapē tiek izveidota apakšmape. Papildinformāciju par dažādām eksportēšanas vietām skatiet šeit: *Video datu eksportēšana, lpp. 73*.

#### **Name**

Ja nepieciešams, ierakstiet eksportējamā faila nosaukumu vai izmantojiet noklusējuma nosaukumu.



**Native**

Noklikšķiniet, lai atlasītu BVMS Export Player formātu.

Atlasiet dialoglodziņu **Include Export Player**, ja vēlaties eksportēt video, izmantojot BVMS Export Player.

**Export Player iekļaušana**

Ja eksportējat video sākotnējā sistēmas formātā, varat kā skatītāju pievienot BVMS Export Player. Ja vēlaties iekļaut BVMS Export Player, noklikšķiniet, lai to atlasītu.

**MP4 (Most commonly used to store video and audio)**

Noklikšķiniet, lai atlasītu MOV formātu (saderīgs, piem., ar QuickTime no Apple).

**MP4 (visbiežāk izmanto video un audio failu saglabāšanai)**

Noklikšķiniet, lai atlasītu MP4 formātu (saderīgs, piem., ar VLC multivides atskaņotāju vai Windows Media Player).

**Include audio**

Ja vēlaties iekļaut audio, noklikšķiniet, lai to atlasītu.

**Encrypt Export**

Noklikšķiniet, lai šim eksportam atlasītu šifrēšanu.

**Password**

Ierakstiet paroli šifrētajai eksportēšanai. Apstipriniet paroli laukā **Confirm password**.

**HDD**

Noklikšķiniet, lai atlasītu cietā diska nodalījumu eksportēšanai.

**CD/DVD/Blu-Ray**

Sarakstā atlasiet eksportēšanas ierakstīšanas ierīci.

Iespējojiet **Finalize Disk**, ja nevēlaties ierakstīt turpmākos datus datu nesējā.

**Bookmarks**

Sarakstā atlasiet eksportējamās grāmatzīmes.

**Finalize Disk**

Noklikšķiniet, lai norādītu, ka pēc sekmīga ierakstīšanas procesa datu nesējs ir pabeigts. Pēc pabeigšanas datu nesējā nekādus papildu datus vairs nevar ierakstīt.

**Comment:**

Ievadiet komentāru par eksportu.

**Skatiet**

- *Grāmatzīmju eksportēšana, lpp. 63*
- *Paroles norādīšana eksportēšanai, lpp. 76*

## 10 Ierakstīto video pārvaldīšana

Šajā nodaļā ir informācija par ierakstu pārvaldīšanu.

Daži šajā nodaļā aprakstītie līdzekļi var būt deaktivizēti jūsu lietotāju grupai.



### Ievērošanai!

Šajā dokumentā ir aprakstītas dažas funkcijas, kas nav pieejamas BVMS Viewer.

Detalizētu informāciju par dažādiem BVMS izdevumiem skatiet vietnē [www.boschsecurity.com](http://www.boschsecurity.com) un BVMS ātrās atlasē rokasgrāmatā: [BVMS ātrās atlasē rokasgrāmatā](#).

### 10.1 Laika joslas atlasīšana

Galvenais logs



### Ievērošanai!

Pārliecinieties, vai visos jūsu sistēmas datoros laiks ir iestatīts atbilstoši katrai laika joslai, kurā atrodas datori.

Management Server vai unmanaged site un visām pievienotajām ierīcēm, ieskaitot kodētājus, dekodētājus, VRM servera datorus un DVR ierīces, ir jābūt vienā laika joslā. Operator Client datori (ieskaitot Client SDK un Cameo SDK) un Configuration Client datori var atrasties citās laika joslās nekā Management Server vai unmanaged site.

Ja jūsu Operator Client atrodas laika joslā, kas atšķiras no vismaz viena pievienotā Management Server vai unmanaged site laika joslas, varat atlasīt kādu no šiem laika attēlojuma veidiem:

- savu vietējo laiku;
- UTC;
- tā Management Server vai unmanaged site laika joslu, ar kuru izveidots savienojums.

Attēlu rūtīs, kurās parādīta kamera (tiešraide un atskaņošana), vienmēr ir redzams atbilstīgā Management Server vai unmanaged site laiks.

Loģiskajā kokā uz ierīces ikonas ir attēlots  vai unmanaged site katram serverim, kuru laika josla atšķiras no pašreiz Operator Client atlasītās laika joslas:

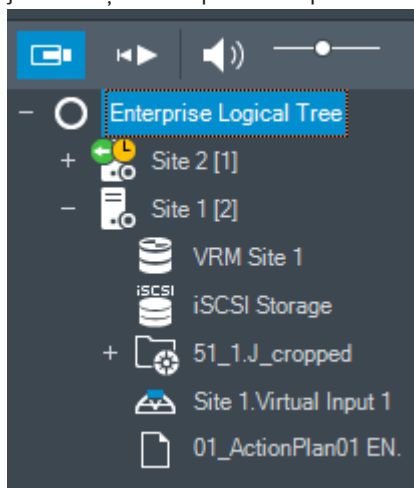

Varat atlasīt servera laika joslu vai unmanaged site laika zonas attēlošanai Operator Client.

#### Laika joslas atlase

1. Loģiskajā kokā ar labo pogu noklikšķiniet uz servera ikonas, lai atlasītu šī servera laika joslu.
2. Laika joslas atlasē sarakstā atlasiet nepieciešamo ievadni.

- **Operator Client Time:** Operator Client
  - **UTC**
  - **UTC-x:** laika josla katram pieejamajam Management Server
- Laiks, kura pamatā ir atlasītā laika josla, tiek parādīts izvēlņu joslā:

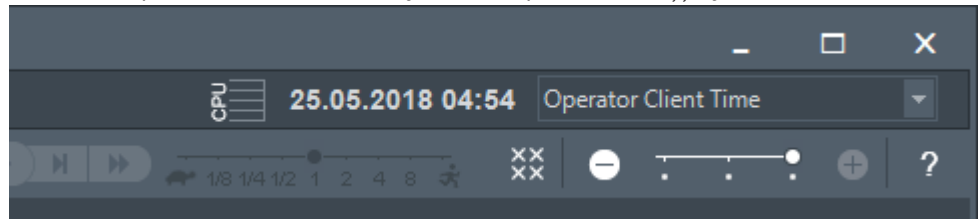

### Skatiet



- *Loģikas koka logs, lpp. 132*

## 10.2

### Video ieraksta atrašana

Galvenais logs >  > izvēlne **Tools** > komanda **Find video...** > dialoglodziņš **Please select a Server** > dialoglodziņš **Select Search Parameters**  
vai

Galvenais logs >  >  >  > dialoglodziņš **Please select a Server** (ja nepieciešams) > dialoglodziņš **Select Search Parameters**  
vai

Galvenais logs >  >  > noklikšķiniet uz  > dialoglodziņš **Please select a Server** (ja nepieciešams) > **Search for Text Data**

#### Lai atrastu video datus:

1. Ievadiet vai izvēlieties nepieciešamos meklēšanas kritērijus.
2. Noklikšķiniet uz **Search**.



Tiek atvērta logs  ar atbilstīgām ievadnēm.

3. Lai atskaņotu atbilstīgo video, veiciet dubultklikšķi uz ievadnes. Tiek atskaņots atbilstošais video.

Ja meklējāt teksta datus, teksta datu rūts tiek automātiski atvērta attēlu rūtī.

### Skatiet

- *Atlasiet dialoglodziņu Search Parameters., lpp. 82*
- *Žurnāla rezultāti: dialoglodziņš, lpp. 85*
- *Laika skalas logs, lpp. 137*
- *Teksta datu parādīšana, lpp. 86*
- *Teksta datu meklēšana, lpp. 87*

### 10.2.1

#### Video meklēšanas rezultātu logs

Galvenais logs >  >  cilne

Parāda video datu ievadnes, kas atbilst dažādiem meklēšanas kritērijiem. Ir iespējams atlasīt ievadni atskaņošanai, aizsardzībai, autentiskuma pārbaudīšanai, arhivēšanai un eksportēšanai.

Ļauj atskaņot ierakstus, kas atbilst meklēšanas kritērijiem.

## 10.3 Ierakstīto video atskaņošana

Galvenais logs >  cilne

### Piezīme:

Bosch Allegiant kameras netiek ierakstītas sistēmā BVMS.

### Lai atskaņotu ierakstītos video:

1. Piešķiriet kameru attēla rūtij.
2. Pārslēdzieties uz vēlamo ieraksta avotu, ja tas ir pieejams.
3. Izmantojiet laika skalas vadīklu nepieciešamajai atskaņošanas opcijai.

### Skatiet

- *Laika skalas logs, lpp. 137*
- *Laika skalas izmantošana, lpp. 68*
- *Ierakstīšanas avota pārslēgšana, lpp. 91*

## 10.4 Laika skalas izmantošana

Galvenais logs >  cilne

Varat piekļūt noteiktam laikam laika skalā, izmantojot noslēguma līniju.

### Lai navigētu laika skalā:

1. Noklikšķiniet kādā laika skalas vietā.  
Atlasītā laika punkta attēli tiek parādīti attēla logā.
2. Ritiniet, lai tuvinātu vai tālinātu.
3. Velciet, lai pārvietotu laika skalas logu pa labi vai pa kreisi.
4. Lai rediģētu vērtības, noklikšķiniet uz noslēguma līnijas laika etiķetes.
5. Noklikšķiniet uz .  
Noslēguma līnija pāriet uz šo laiku. Ievadītā laika punkta attēli tiek parādīti attēla logā.  
Izmantojiet laika skalas vadību nepieciešamajai atskaņošanas opcijai.

Varat atlasīt laika periodu laika skalā, izmantojot noslēguma līniju. Šo atlasīti var izmantot turpmākiem uzdevumiem, piemēram, video datu eksportēšanai.

- ▶ Velciet tievās līnijas apakšas turus, lai atlasītu laika periodu vai mainītu šo atlasīti.
- ▶ Velciet augšējās turus, lai pārvietotu tievo līniju vai atlasīti.

### Skatiet

- *Laika skalas logs, lpp. 137*
- *Ierakstīto video atskaņošana, lpp. 68*

## 10.5 Atskaņošanas ātruma maiņa

Galvenais logs >  cilne > 

### Atskaņošanas ātruma maiņa video atskaņošanai uz priekšu vai atpakaļ

- ▶ Pārvietojiet slīdni pa kreisi, lai samazinātu atskaņošanas ātrumu, vai pa labi, lai to palielinātu.

**Piezīme.** Ja demonstrēšanas ātrums ir 4x vai lielāks, daži kadri var netikt attēloti.

**Skatiet**

- *Laika skalas logs, lpp. 137*

**10.6****Video ierobežošana un ierobežošanas atcelšana**

Galvenais logs >  > Izvēlne **Timeline**

Jūs varat ierobežot (vai atcelt ierakstu ierobežojumu) kamerām, kas pievienotas pie zemāk norādītajām DIVAR ierīcēm.

- DIVAR AN 3000
- DIVAR AN 5000
- DIVAR hybrid
- DIVAR network

Ja ieraksti ir ierobežoti, nepilnvarots lietotājs nevar attēlot šo kameru ierakstus.

DIVAR ierīces var būt savienotas ar BVMS lokāli sadaļā  vai kā unmanaged site sadaļā





Lai ierobežotu un atceltu ierobežojumu, jums ir nepieciešama attiecīga atļauja.

**Ievēribai!**

Ja atceļ ierobežojumu/aizsardzību kādam atlasītam laika posmam, ir iespējams, ka tiek atcelts ierobežojums/aizsardzība visam blakus esošajam šīs kameras ierobežotajam/aizsargātajam laika posmam pat ārpus atlasītā laika posma.

**Ierobežošana**

1. Izmantojot noslēguma līniju, Laika skalā atlasiet vienas vai vairāku DIVAR kameru laika posmu.
2. Lai rediģētu vērtības, noklikšķiniet uz noslēguma līnijas laika etiķetes.
3. Ar labo pogu noklikšķiniet uz šī laika posma un noklikšķiniet uz **Restrict video...** Tiek atvērta **Restrict Video** dialoglodziņš ar procesa progresu.
4. Lai pārtrauktu procesu, noklikšķiniet uz **Cancel** vai  pogas.
5. Kad process ir pabeigts, noklikšķiniet uz **Done**.  
Darbība tiek parādīta laika skalā.

Laika skalā ierobežotais video ir iezīmēts ar tumši pelēkām diagonālām svītrām: .

**Piezīme.**

Lai noņemtu ierobežojumu, Laika skalā atlasiet ierobežoto posmu, noklikšķiniet ar labo pogu, tad noklikšķiniet uz **Unrestrict video...**

**10.7****Video aizsardzība un aizsardzības atcelšana**

Galvenais logs >  > cilne  

Varat parādīto kameru attēlus aizsargāt no pārrakstīšanas vai dzēšanas.

**Ievēribai!**

Lokālās krātuves ierīces datus aizsargāt nevar.

**Ievērojam!**

Ja atceļ ierobežojumu/aizsardzību kādam atlasītam laika posmam, ir iespējams, ka tiek atcelts ierobežojums/aizsardzība visam blakus esošajam šīs kameras ierobežotajam/aizsargātajam laika posmam pat ārpus atlasītā laika posma.

**Ievērojam!**

Ja aizsargājat kameras trauksmes ierakstu, VRM nekad automātiski neizdzēsīs aizsargātos video datus. Ņemiet vērā, ka pārāk daudz aizsargātu bloku var piepildīt krātuvi un kamera var pārtraukt ierakstīšanu. Jums ir manuāli jāaizsargā video dati, kas atrodas Operator Client.

**Lai aizsargātu:**

1. Izmantojot noslēguma līniju, atlasiet laika periodu laika skalā.
2. Lai redīgētu vērtības, noklikšķiniet uz noslēguma līnijas laika etiķetes.
3. Ar labo pogu noklikšķiniet uz šī laika posma un noklikšķiniet uz **Protect video...**  
Tiek atvērts **Protect Video** dialoglodziņš ar procesa norises joslu.
4. Lai pārtrauktu procesu, noklikšķiniet uz **Cancel** vai **X** pogas.
5. Kad process ir pabeigts, noklikšķiniet uz **Done**.  
Darbība tiek parādīta laika skalā.

Laika skalā aizsargātais video ir iezīmēts ar tumši pelēkām diagonālām svītrām: .

**Piezīme.**

Lai noņemtu aizsardzību, laika skalā izvēlieties aizsargāto periodu, noklikšķiniet ar labo pogu un noklikšķiniet uz **Unprotect video...**

**Skatiet**

– *Laika skalas logs, lpp. 137*

**10.8****Video datu dzēšana**

Galvenais logs >  >  cilne

Varat izdzēst video datus no ieraksta sākuma līdz tievās līnijas pozīcijai.

Tiek izdzēsti visu laika skalā pieejamo kameru video dati.

**VRM ieraksti:** aizsargātie ieraksti netiek izdzēsti.

**Ievērojam!**

Izdzēstos video datus nevar atjaunot.

**Ievērojam!**

Lokālās krātuves ierīces datus dzēst nevar.

**Lai dzēstu video:**

1. Izmantojot noslēguma līniju, atlasiet laika periodu laika skalā.
2. Lai redīgētu vērtības, noklikšķiniet uz noslēguma līnijas laika etiķetes.
3. Ar labo pogu noklikšķiniet uz šī laika perioda un noklikšķiniet uz **Delete video...**
4. Apstipriniet brīdinājuma ziņojumu.  
Tiek parādīts **Delete Video** dialoglodziņš ar procesa norises joslu.

5. Lai pārtrauktu procesu, noklikšķiniet uz **Cancel** vai  pogas.
6. Kad process ir pabeigts, noklikšķiniet uz **Done**.  
Darbība tiek parādīta laika skalā.

### Skatiet

– *Laika skalas logs, lpp. 137*

## 10.9 Video datu autentiskuma pārbaude

Galvenais logs >  > Cilne 

Varat pārbaudīt visu attēlu logā attēloto kameru ierakstu autentiskumu.

### Autentiskuma apstiprināšana:

1. Izmantojot noslēguma līniju, atlasiet laika periodu laika skalā.
2. Lai redīgētu vērtības, noklikšķiniet uz noslēguma līnijas laika etiķetes.
3. Ar labo pogu noklikšķiniet uz šī laika perioda un noklikšķiniet uz **Verify authenticity...**  
Tiek parādīts **Verify Authenticity** dialoglodziņš ar procesa norises joslu.
4. Lai pārtrauktu procesu, noklikšķiniet uz **Cancel** vai  pogas.
5. Kad autentifikācija ir pabeigta, tiek atvērts **Authenticity Verification Result** dialoglodziņš un tiek parādīts pārbaudes procesa rezultāts.

### 10.9.1 Autentiskuma pārbaudes rezultātu dialoglodziņš

Galvenais logs > izvēlne **Timeline** > komanda **Verify authenticity...** > **Verify Authenticity** dialoglodziņš > poga **Verify** > **Authenticity Verification Result** dialoglodziņš  
vai

Galvenais logs >  > Izvēlne **Timeline** > Komanda **Export video...** > **Export Video** dialoglodziņš > Poga **Verification Details** > **Authenticity Verification Result** dialoglodziņš  
vai

Galvenais logs >  > izvēlne **Timeline** > komanda **Verify authenticity...** > **Verify Authenticity** dialoglodziņš > poga **Verify** > **Authenticity Verification Result** dialoglodziņš  
vai

Galvenais logs > Izvēlne **Timeline** > Komanda **Export video...** > **Export Video** dialoglodziņš > Poga **Verification Details** > **Authenticity Verification Result** dialoglodziņš  
vai

Galvenais logs >  > Ar peles labo pogu noklikšķiniet uz grāmatzīmes > Komanda **Export bookmark** > **Export bookmark** dialoglodziņš > Poga **Verification Details** > **Authenticity Verification Result** dialoglodziņš  
vai

Galvenais logs > cilne  > Ar peles labo pogu noklikšķiniet uz grāmatzīmes > Komanda **Export multiple bookmarks** > **Export Video** dialoglodziņš > Poga **Verification Details** > **Authenticity Verification Result** dialoglodziņš

Ļauj skatīt autentiskuma pārbaudes rezultātus ierakstītajā video atlasītam laika posmam.  
Rezultātus varat saglabāt CSV failā.

**Created on**

Attēlo datumu, kad tika veikta autentiskuma pārbaude.

**By**

Attēlo tā lietotāja vārdu, kurš palaida autentiskuma pārbaudi.

**Time range**

Attēlo pārbaudāmo laika posmu, kuru bija atlasījis lietotājs.

**Summary**

Attēlo kameru skaitu, kuru ieraksti tika pārbaudīti, un pārbaudes rezultātus.

**Details**

Noklikšķiniet, lai skatītu detalizētu informāciju par autentiskuma pārbaudi.

**Authentic**

Attēlo autentisku rezultātu. Ikona ir izskaidrota kopsavilkumā.

**Camera**

Attēlo kameru, kas tika pārbaudīta.

**Date / Time**

Attēlo autentiskā laika posmu.

**More Information**

Attēlo detalizētu informāciju par sertifikātu.

**CSV Export**

Attēlo dialoglodziņu, kurā jāievada autentiskuma pārbaudes atskaites ceļš un faila nosaukums.

Authenticity Verification Result ✕

Created on	25.05.2018 04:45:33
By	admin
Time range	25.05.2018 03:55:35 - 25.05.2018 04:00:24
Summary	Recording of 1 camera checked

— 0 time spans verified to be authentic.

Details

Authentic	Camera	Date / Time	More Information
-----------	--------	-------------	------------------

[CSV Export](#) [Close](#)



**Skatiet**

- Grāmatzīmju eksportēšana, lpp. 63
- Video datu eksportēšana, lpp. 73

## 10.10 Video datu eksportēšana

Galvenais logs > 



**Ievēribai!**

Lokālās krātuves ierīces datus eksportēt nevar.

Varat eksportēt video un audio datus sākotnējā (BVMS Export Player), MP4 vai MOV formātā. Katrai eksportētajai kamerai mērķa mapē tiek izveidota apakšmape. Datus var eksportēt uz:

- vietējo disku;
- CD/DVD disku vai Blu-Ray disku;
- tīkla disku;
- USB disku.

**Piezīme.** Lietojiet ātras darbības USB disku, lai izvairītos no kļūmēm.

Sadaļā Enterprise System: šeit varat atlasīt attālo Management Server eksportēšanai. Varat eksportēt tikai to kameru ierakstus, kuras pārvalda izvēlētais Management Server.

Viena darbstacija var vienlaicīgi veikt tikai vienu eksportēšanu.

**Piezīme.** Katrai eksportējamai kamerai ir nepieciešama atļauja.



**Ievēribai!**

Attālā eksportēšana ir iespējama tikai uz USB disku, kompaktdisku, DVD disku vai Blu-Ray disku.

### Eksportēšana sākotnējā formātā

Tabulā ir aprakstītas atšķirības starp video datu nešifrētu un šifrētu eksportēšanu sākotnējā formātā.

Kritēriji	Nešifrēta eksportēšana	Šifrēta eksportēšana
Paroles aizsardzība	Nē	Jā
Faila paplašinājums	.info	.encr
Lietotājs atceļ eksportēšanu	Visi pašreiz eksportējamie video dati tiks izdzēsti.	Visi pašreiz eksportējamie video dati tiks izdzēsti.
Eksportēšana ir neveiksmīga	Ja tiek eksportēti vairāku kameru dati, tiks saglabāti tikai veiksmīgi eksportētie dati. Neveiksmīgi eksportētie dati tiks izdzēsti.	Visi pašreiz eksportējamie video dati tiks izdzēsti.

### Eksportēšana vairākos diskos

Šifrēto eksportēšanu un eksportēšanu vienā tilpsaspīestā failā nevar veikt vairākos CD/DVD/Blu-Ray diskos. Ja eksportēšanas rezultāts ietilpst vienā CD/DVD/Blu-Ray diskā, šifrētu eksportēšanas rezultātu var ierakstīt CD/DVD/Blu-Ray diskā.

Ieraksti, kas tika izvēlēti eksportam un kas tiek eksportēti CD/DVD/Blu-Ray diskos, vispirms tiek ierakstīti lokālā cietajā diskā un tikai pēc tam ierakstīti vienā vai vairākos rakstāmos diskos.

Nešifrēta eksportēšana vairākos diskos tiek atbalstīta tikai sākotnējam sistēmas formātam. Eksportēšana MP4 vai MOV formātā ir iespējama tikai tad, ja rezultāts ietilpst vienā diskā. Pirmais ievietotais disks nosaka datu nesēja tipu visiem pārējiem diskos.

Ja ieraksti tika eksportēti vairākos CD/DVD/Blu-Ray diskos un jums vispirms jāpārskata visas eksportētās kameras visos eksportētajos laika periodos, iekopējiet visu disku saturu savā cietajā diskā. Varat ignorēt visus parādītos pārrakstīšanas brīdinājumus.

Varat skatīt ierakstus, kas eksportēti vienā diskā, izvēloties to no eksporta laikā izveidoto disku grupas.

Ja video datu eksportēšana CD/DVD/Blu-Ray diskā nebija sekmīga vai lietotājs atceļ eksportēšanu, šī eksportēšanas procesā jau eksportētie video dati tiek paturēti.

Ja sadaļā Configuration Client ir iespējota autentiskuma pārbaude, katra eksportēšanas darbība tiek automātiski pārbaudīta.

### Panorāmas kameras eksportēšana

Kad eksportējat panorāmas kameras ierakstus, vienmēr tiek eksportēts pilnā attēls. Ja eksportējat vairākus vienai kamerai atbilstošas apgrieztas attēla rūtis, šīs kameras pilnā attēls tiek eksportēts tikai vienreiz. Tas attiecas arī uz tādu kameru eksportēšanu, kas nav panorāmas kameras.

### Skatiet



- *Dialoglodziņš Export Bookmark, lpp. 63*
- *Dialoglodziņš Export Multiple Bookmarks, lpp. 64*
- *Dialoglodziņš Export Video, lpp. 76*
- *Laika skalas logs, lpp. 137*
- *Video meklēšanas rezultātu logs, lpp. 67*
- *Autentiskuma pārbaudes rezultātu dialoglodziņš, lpp. 71*

## 10.10.1

### Laika perioda eksportēšana

Galvenais logs > 

#### Lai eksportētu laika periodu

1. Noklikšķiniet uz cilnes .
2. Izmantojot noslēguma līniju, atlasiet laika periodu laika skalā.
3. Lai rediģētu vērtības, noklikšķiniet uz noslēguma līnijas laika etiķetes.
4. Noklikšķiniet uz . Tiek atvērts dialoglodziņš **Export Video**.
5. Veiciet nepieciešamos iestatījumus. Ja vēlaties šifrēt eksportētos failus, ierakstiet paroli un apstipriniet to.
6. Noklikšķiniet uz **Export**. Tiek noteikts eksportējamo ierakstu lielums. Tiek noņemti ieraksti, kas pārkļājas. Ja nepietiek brīvas vietas, tiek parādīts kļūdas ziņojums. Automātiski tiek pārbaudīts eksportējamā materiāla autentiskums. Faili tiek eksportēti atlasītajā datu nesējā.
7. Ja pieejams, noklikšķiniet uz **Verification Details**, lai atvērtu **Authenticity Verification Result** dialoglodziņu.

## 10.10.2 Vienas meklēšanas ievadnes eksportēšana

Galvenais logs > 

### Lai eksportētu vienu meklēšanas ievadni

1. Veiciet video datu meklēšanu.
2. Noklikšķiniet uz cilnes .
3. Vai noklikšķiniet uz .
4. Noklikšķiniet uz ievadnes meklēšanas rezultātu sarakstā.
5. Noklikšķiniet uz . Tiek atvērts dialoglodziņš **Export Video**.
6. Veiciet nepieciešamos iestatījumus. Ja vēlaties šifrēt eksportētos failus, ievadiet paroli un šis paroles apstiprinājumu.
7. Noklikšķiniet uz **Export**. Automātiski tiek pārbaudīts eksportējamā materiāla autentiskums. Ievadne tiek eksportēta atlasītajā datu nesējā.
8. Ja pieejams, noklikšķiniet uz **Verification Details**, lai atvērtu **Authenticity Verification Result** dialoglodziņu.

## 10.10.3 Eksportēšana uz vienu failu

Galvenais logs > 

Video ierakstus var eksportēt uz vienu tilpsaspiektu (ZIP) failu.

### Eksportēšana uz vienu failu

1. Noklikšķiniet uz cilnes .
2. Izmantojot noslēguma līniju, atlasiet laika periodu laika skalā.
3. Lai rediģētu vērtības, noklikšķiniet uz noslēguma līnijas laika etiķetes.
4. Noklikšķiniet, lai atlasītu **Export as single ZIP file**.
5. Veiciet nepieciešamos iestatījumus. Ja vēlaties šifrēt eksportētos failus, ierakstiet paroli un apstipriniet to.
6. Noklikšķiniet uz **Export**. Tiek noteikts eksportējamo ierakstu lielums. Ja nepietiek brīvas vietas, tiek parādīts kļūdas ziņojums. Automātiski tiek pārbaudīts eksportējamā materiāla autentiskums. Ieraksti tiek eksportēti, un eksportētais tiek apkopots vienā ZIP failā.
7. Ja pieejams, noklikšķiniet uz **Verification Details**, lai atvērtu **Authenticity Verification Result** dialoglodziņu.



### Ievērošanai!

Tilpsaspiektu eksporta failu nevar pievienot Operator Client.

### Skatiet

- *Dialoglodziņš Export Video, lpp. 76*

## 10.10.4 Paroles norādīšana eksportēšanai

Galvenais logs >  > Izvēlne **Timeline** > Komanda **Export video...** > **Export Video** dialoglodziņš  
vai

Galvenais logs >  > Ar labo pogu noklikšķiniet uz grāmatzīmes > Komanda **Export bookmark** > **Export bookmark** dialoglodziņš  
vai

Galvenais logs > Cilne  > Ar labo pogu noklikšķiniet uz grāmatzīmes > Komanda **Export multiple bookmarks** > **Export Video** dialoglodziņš

Varat norādīt paroli jebkurai vietējai eksportēšanai, ko veicat, izmantojot Operator Client.

### Lai norādītu paroli:



1. Noklikšķiniet, lai atlasītu **sākotnējo formātu**.
2. Noklikšķiniet, lai atlasītu **Encrypt Export**.
3. Ierakstiet paroli un apstipriniet to.
4. Veiciet atbilstošos iestatījumus.
5. Noklikšķiniet uz **Export**.  
Tiek veikta šifrēta eksportēšana.  
Kad eksportēšanas rezultāts tiek ielādēts, operatoram jāievada parole.

### Skatiet

- *Dialoglodziņš Export Bookmark, lpp. 63*
- *Dialoglodziņš Export Multiple Bookmarks, lpp. 64*
- *Dialoglodziņš Export Video, lpp. 76*

## 10.10.5 Dialoglodziņš Export Video

Galvenais logs >  > Izvēlne **Timeline** > Komanda **Export video...** > **Export Video** dialoglodziņš  
vai

Galvenais logs >  >  **Timeline** logs > **Export Video** konteksta izvēlne  **Exports** poga

### Name

Ja nepieciešams, ierakstiet eksportējamā faila nosaukumu vai izmantojiet noklusējuma nosaukumu.

### Start:

Rāda atlasīto eksportēšanas sākuma laiku.

### End:

Rāda atlasīto eksportēšanas beigu laiku.

### Native

Noklikšķiniet, lai atlasītu BVMS Export Player formātu.

Atlasiet dialoglodziņu **Include Export Player**, ja vēlaties eksportēt video, izmantojot BVMS Export Player.

**Export Player iekļaušana**

Ja eksportējat video sākotnējā sistēmas formātā, varat kā skatītāju pievienot BVMS Export Player. Ja vēlaties iekļaut BVMS Export Player, noklikšķiniet, lai to atlasītu.

**Encrypt Export**

Noklikšķiniet, lai šim eksportam atlasītu šifrēšanu.

**Password**

Ierakstiet paroli šifrētajai eksportēšanai. Apstipriniet paroli laukā **Confirm password**.

**MP4 (Most commonly used to store video and audio)**

Noklikšķiniet, lai atlasītu MOV formātu (saderīgs, piem., ar QuickTime no Apple).

**MP4 (visbiežāk izmanto video un audio failu saglabāšanai)**

Noklikšķiniet, lai atlasītu MP4 formātu (saderīgs, piem., ar VLC multivides atskaņotāju vai Windows Media Player).

**Include audio**

Ja vēlaties iekļaut audio, noklikšķiniet, lai to atlasītu.

**Export as single ZIP file**

Atlasiet, lai saglabātu eksportētos failus vienā tilpsaspiestā failā. Tilpsaspiesta faila formātu izmanto, lai saglabātu visus eksportētos failus vienā failā; datu saspiešana nav pieejama. Nodalījumā FAT32 maksimālais tilpsaspiestā faila izmērs ir 4 GB.

**Remote Export**

Noklikšķiniet, lai iespējotu attālo eksportēšanu. Varat no savas Enterprise System izvēlēties Management Server. No šī Management Server tiks veikta eksportēšana. Nodrošiniet, ka ir pieejams vēlamais datu nesējs.

**Disk**

Noklikšķiniet uz **Browse**, lai atlasītu cietā diska nodalījumu eksportēšanai.

**Sadalījuma lielums**

Ļauj konfigurēt eksportētā video ieraksta sadalījuma lielumu, lai sadalītos gabalus pielāgotu jūsu datu nesējam. Šī konfigurācija ir pieejama tikai formātiem, kas nav vietējie.

**Piezīme.** Vērtība ir aptuvena vērtība. Eksportētais video ir sadalīts, piemēram, pilnos kadrus vai blokus. Tāpēc eksportēto gabalu lielums precīzi neatbilst tai pašai konfigurētajai vērtībai.

**CD/DVD/Blu-Ray**

Sarakstā atlasiet CD/DVD/Blu-Ray rakstītāju, ko izmantot eksportēšanai.

Nav aktīvs, kad ir atlasīta opcija **Remote Export**.

**Finalize Disk**

Noklikšķiniet, lai norādītu, ka pēc sekmīga ierakstīšanas procesa datu nesējs ir pabeigts. Pēc pabeigšanas datu nesējā nekādus papildu datus vairs nevar ierakstīt.

**Comment:**

Ievadiet komentāru par eksportu.

**Cancel**

Noklikšķiniet, lai saglabātu dialoglodziņa iestatījumus līdz nākamajai Operator Client startēšanas reizei.

**Skatiet**

- *Video datu eksportēšana, lpp. 73*
- *Paroles norādīšana eksportēšanai, lpp. 76*
- *Eksportēšana uz vienu failu, lpp. 75*

## 10.10.6 Video eksportēšanas dialoglodziņš

Galvenais logs >  > Izvēlne **Timeline** > Komanda **Export video...** > **Export Video** dialoglodziņš > Poga **Export** > **Export** dialoglodziņš  
vai  
vai

Galvenais logs > cilne  > Ar labo pogu noklikšķiniet uz grāmatzīmes > Komanda **Export multiple bookmarks** > **Export Video** dialoglodziņš > Poga **Export** > **Export** dialoglodziņš  
vai

Galvenais logs >  > Ar labo pogu noklikšķiniet uz grāmatzīmes > Komanda **Export bookmark** > **Export Video** dialoglodziņš > Poga **Export** > **Export** dialoglodziņš  
Ļauj skatīt informāciju par veikto eksportēšanu un attēlot autentiskuma pārbaudes rezultātus; šī pārbaude automātiski notiek katrā eksportēšanas reizē.

### Verification Details

Noklikšķiniet, lai atvērtu **Authenticity Verification Result** dialoglodziņu.  
Šī poga ir pieejama tikai tad, ja ir konstatētas problēmas ar autentiskumu.

### Skatiet

- *Video datu eksportēšana, lpp. 73*
- *Eksportēšana uz vienu failu, lpp. 75*

## 10.11 Eksportētā video ielāde

Galvenais logs > 



### Ievēribai!

Tilpsaspiestu eksporta failu nevar pievienot Operator Client.

### Eksportēšanas formāti

- Eksportēšana blokos (info), izveidota ar VRM eXport Wizard
- Nešifrēti eksportēšanas faili (\*.info), izveidoti ar BVMS Operator Client
- Šifrēti eksportēšanas faili (\*.encr), izveidoti ar BVMS Operator Client
- Eksportēšanas faili (\*.mp4), kas izveidoti ar BVC

### Papildinformācija

Video eksportēšanas materiāli, kas izveidoti ar VRM eXport Wizard, tiek rādīti kā *info* fails. Izmantojot VRM eXport Wizard, iespējams eksportēt lielu datu apjomu. VRM eXport Wizard ir daļa no BVMS laidiena ZIP, mapē Bonus. Lai iegūtu papildinformāciju, skatīt VRM eXport Wizard programmatūras rokasgrāmatu.

Eksportētos ierakstus var importēt attēlošanai. Pirms ielādēt eksportētos failus, kas tika eksportēti vienā saspīstā ZIP failā, izvelciet attiecīgo ZIP failu.

1. Izvēlnē **Timeline** noklikšķiniet uz komandas **Load exported video...**  
Tiek parādīts dialoglodziņš eksportēto failu atvēršanai.
2. Izvēlieties nepieciešamo failu un noklikšķiniet uz **Open**.  
Šifrētajiem eksporta failiem ir paplašinājums *.encr*, savukārt nešifrētajiem failiem ir paplašinājums *.info*, eksportēšanas bloki ir attēloti kā *info* fails.

Ja atlasāt failu, kam ir paplašinājums `.encr`, ievadiet paroli, kas tika izmantota eksportētajam materiālam.

Ielādētais video tiek parādīts logā .

Lai atskaņotu ielādēto video, izvērsiet ievadni un velciet kameru uz attēla rūti.

Ja kamera tika eksportēta uz datora, kurā Operator Client bija pieteicies serverī Enterprise Management Server, kameras nosaukums tiek parādīts ar šīs kameras nosaukumu Management Server kā prefiksu.

Kad izejat no Operator Client, eksporta koka ievadnes tiek noņemtas.

3. Lai noņemtu eksportēto video, ar peles labo pogu noklikšķiniet uz  un noklikšķiniet uz **Unload Export**.

#### Skatiet

- *Eksportēšanas logs, lpp. 135*
- *Laika skalas logs, lpp. 137*

## 10.12

### Video satura analīzes (VCA) iespējošana

Galvenais logs

#### Lai iespējotu:



- ▶ Ar labo pogu noklikšķiniet uz Attēlu rūts, kurai piešķirta kamera, un noklikšķiniet uz **Enable Content Analysis**.  
Tiks parādīti VCA pārklājumi. Šis iestatījums tiek paturēts pēc nākamās restartēšanas, pieteikšanās Operator Client sistēmā, kā arī pēc kameras aizvēršanas un tās atkārtotas atvēršanas Attēlu rūtī.

#### Lai atspējotu:

- ▶ Ar labo pogu noklikšķiniet uz Attēlu rūts, kurai piešķirta kamera, un noklikšķiniet uz **Disable Content Analysis**.  
VCA pārklājumi pazudīs.



## 10.13

### Izvērstās meklēšanas izpilde

Galvenais logs >  > Atlasīt attēlu rūti > 

Forensic Search ļauj meklēt konkrētus rekvizītus atlasītās attēlu rūts video. IVA Forensic Search iespēja ir pieejama tikai VRM, vietējai krātuvei un Bosch Video Client ierakstiem.

#### Lai veiktu Forensic Search:

1. Atlasiet attēla rūti, kurā vēlaties atrast kustību.
2. Izmantojot Noslēguma līniju, atlasiet laika posmu laika skalā.
3. Atlasiet cilni .  
Tiks atvērta logs **Include audio**.
4. **Type** sarakstā atlasiet attiecīgo ierakstu.
5. Konfigurējiet Forensic Search.
6. Noklikšķiniet uz **Search**, lai palaistu Forensic Search.
7. Atlasiet cilni , lai sameklētu atbilstošos ierakstus.
8. Lai atskaņotu atbilstīgo video, veiciet dubultklikšķi uz ievadnes.  
Tiek parādīts atbilstīgais video.

**Lai konfigurētu Kustība+:**

1. Velciet apgabalu, lai atlasītu šūnas, kurās jāpārbauda kustība. Atlasītais apgabals tiek parādīts caurspīdīgi dzeltens.
2. Lai notīrītu atlasīto apgabalu, ar peles labo pogu noklikšķiniet uz izvēlētā apgabala un noklikšķiniet uz **Clear All**.

**Intelligent Video Analytics konfigurēšana****Jauna IVA uzdevuma pievienošana**

1. Noklikšķiniet uz **New**.
2. Sarakstā atlasiet atbilstošo uzdevumu, piemēram, **Object in field**.
3. Noklikšķiniet uz **OK**.
4. Konfigurējiet uzdevumu.
5. Noklikšķiniet uz **Finish**.

**Esošā IVA uzdevuma rediģēšana**

1. Atlasiet uzdevumu, ko vēlaties rediģēt.
2. Noklikšķiniet uz **Edit**.
3. Veiciet attiecīgās izmaiņas.
4. Noklikšķiniet uz **Finish**.

**Logs Forensic Search**

Ļauj atrast video datus, atlasot Forensic Search veidu, piemēram, Motion+. Kustību var meklēt tikai atlasītajā attēlu rūtī.

**Presets**

Atlasiet ievadni, lai ielādētu iepriekš saglabātos Forensic Search iestatījumus.

**Piezīme.** Jaunākie konfigurētie Forensic Search iestatījumi vienmēr tiek saglabāti automātiski. Ja atlasāt ievadni, tiks ielādēti **<current configuration>**, Forensic Search iestatījumi, kas bija izvēlēti atlasītajā laika diapazonā.

**Save**

Noklikšķiniet, lai saglabātu savus konfigurētos Forensic Search sākotnējos iestatījumus Var ievadīt aprakstošu nosaukumu.

**Type**

Atlasiet nepieciešamo analīzes veidu, piemēram:

- Intelligent Video Analytics
- Intelligent Video Analytics Flow
- Motion+

**Piezīme.** Ja atlasa kādu no šiem algoritmiem, var tieši iestatīt atbilstīgos parametrus.

**Tasks**

Konfigurējiet Forensic Search. Skatiet izmantotās Intelligent Video Analytics versijas lietotāja dokumentāciju.

**Metadata Inspection**

Attēlu rūtī skatiet atlasīto objektu rekvizītus un izmantojiet tos, lai precizētu savus Forensic Search kritērijus labāku rezultātu iegūšanai.

**Search**

Noklikšķiniet, lai palaistu Forensic Search.

Papildinformāciju par video analīzi skatiet Video Content Analysis (VCA) dokumentācijā.

**Skatiet**

- *Laika skalas logs, lpp. 137*



## 10.14 Forensic Search rezultātu logs

Galvenais logs >  cilne

Parāda to video datu ievadnes, kas ietver atlasītajā attēlu rūtī rādītās kameras fiksētās kustības. Ir iespējams atlasīt ievadni atskaņošanai, aizsardzībai, autentiskuma pārbaudīšanai, arhivēšanai un eksportēšanai.

Parāda ierakstus, kas atbilst meklēšanas kritērijiem.

### Skatiet

- *Izvērstās meklēšanas izpilde, lpp. 79*
- *Video datu eksportēšana, lpp. 73*

## 10.15 Žurnāla ievadņu atrašana

Galvenais logs > izvēlne **Tools** > komanda **Find in logbook...** > dialoglodziņš (ja nepieciešams) **Please select a Server** > dialoglodziņš **Select Search Parameters**

Sadaļā Logbook var meklēt konkrētus notikumus, trausmes, ierīces un notikumu virknes. Meklēšanas kritērijus var saglabāt kā filtru. Atlasot citu laika joslu, atbilstoši mainās žurnāla meklēšanas rezultātu datuma un laika rādījums.

### Lai atrastu žurnāla ievadnes:

1. Sadaļā Enterprise System izvēlieties meklēšanai nepieciešamo Management Server objektu.
2. Sarakstā **Filter** izvēlieties iepriekš definētu filtru (ja pieejams). Filtrs satur visus iestatījumus, kurus veidojat šajā dialoglodziņā. Izvēlēto filtru var saglabāt, ielādēt un izdzēst. Varat atiestatīt izvēlētā filtra iestatījumus.
3. Laukā **Date and Time** ievadiet meklēšanas procesa sākuma datumu un laiku, beigu datumu un laiku.
4. Sarakstā **Result Count** ierobežojiet meklēšanā iegūto atbilstošo ievadņu skaitu.
5. Lai ierobežotu meklēšanu ar konkrētiem notikumiem, noklikšķiniet uz **Add**.
6. Lai noteiktu meklēšanas kritērijus teksta datiem, noklikšķiniet uz **Add/Edit**.
7. Laukā **Alarms** izvēlieties meklēšanas kritērijus, lai ierobežotu meklēšanu ar konkrētām trausmēm.
8. Lai meklēšanu ierobežotu ar konkrētām ierīcēm, noklikšķiniet uz **Add**.
9. Laukā **Details** ierakstiet meklēšanas virkni. Varat izmantot \* kā aizstājējzīmi.
10. Laukā **User name** ievadiet meklējamo lietotājevārdu.
11. Noklikšķiniet uz **Search**.  
Tiek atvērta dialoglodziņš **Logbook results:** ar atbilstīgām ievadnēm.

### Skatiet

- *Atlasiet dialoglodziņu Search Parameters., lpp. 82*
- *Žurnāla rezultāti: dialoglodziņš, lpp. 85*
- *Meklēšanas nosacījumu dialoglodziņš, lpp. 85*
- *Dialoglodziņš Device Selection, lpp. 85*
- *Dialoglodziņš Event Selection, lpp. 85*

### 10.15.1 Unmanaged site pieteikšanās datu atrašana

Galvenais logs > izvēlne **Tools** > komanda **Find in logbook...** > dialoglodziņš (ja nepieciešams) **Please select a Server** > dialoglodziņš **Select Search Parameters**

Pieteikšanās notikuma dati ir pieejami darbstacijā, kas ir konfigurēta citā sistēmā BVMS kā unmanaged site. Ja Operator Client lietotājs piekļūst attiecīgajai darbstacijai, izmantojot unmanaged site, attiecīgais notikums tiek reģistrēts kā notikums **Operator Logon**.

#### Pieteikšanās datu atrašana

1. Lai ierobežotu meklēšanu ar konkrētiem notikumiem, noklikšķiniet uz **Add**.
2. Dialoglodziņā **Event Selection** izvērsiet **Events and Alarms**, izvērsiet **System Devices**, izvērsiet **User Actions**.
3. Noklikšķiniet, lai atlasītu **Operator Logon** un **Operator Logoff**.
4. Noklikšķiniet uz **Search**.

Tiek parādīts dialoglodziņš **Logbook results:** ar atbilstīgām ievadnēm.

### 10.15.2

#### Lūdzu, atlasiet serveri

Galvenais logs > izvēlne **Tools** > komanda **Find in logbook...**

Šis dialoglodziņš tiek parādīts tikai, ja esat pieteicies kā Enterprise User Group lietotājs. Sniedz iespēju atlasīt pārvaldības serveri, kurā tiek veikta meklēšana žurnālā.

#### Management Server:

Atlasiet vajadzīgā Management Server IP adresi.

### 10.15.3

#### Atlasiet dialoglodziņu Search Parameters.

Galvenais logs > izvēlne **Tools** > komanda **Find in logbook...** > dialoglodziņš **Please select a Server** (ja nepieciešams)

vai

Galvenais logs >  > dialoglodziņš **Please select a Server** (ja nepieciešams)  
 Ļauj definēt un saglabāt meklēšanas kritērijus ievadņu meklēšanai žurnālā. Ja atvērāt šo dialoglodziņu atskaņošanas režīmā, izmantojot izvēlni **Tools**, logā **Timeline** izvēlētais laika periods tiek kopēts **Date and Time** laukos.

Ja palaižat šo dialoglodziņu, izmantojot , teksta datu meklēšana netiek atbalstīta. Ja palaižat, izmantojot komandu **Find in logbook...**, teksta datu meklēšana tiek atbalstīta.

Ja atvērāt šo dialoglodziņu, izmantojot , pašreizējā attēla loga kameras tiek izvēlētas meklēšanai un tiek izvēlēts Management Server, kas pieder izvēlētajā attēla rūtī parādītajai kamerai. Ja attēla logā nav parādīta neviena kamera, tiek izvēlēts pirmais Management Server loģiskajā kokā.

Atlasot citu laika joslu, atbilstoši mainās žurnāla meklēšanas rezultātu datuma un laika rādījums.

Select Search Parameters
✕

Default filter

Delete

Load

Save

Reset

**Date and Time**

Start 27.05.2018 15:37:08

End 28.05.2018 15:37:08

**Result Count**

Stop search when count is reached

200

**Events**

Add

Remove

Remove All

Search for all events

**Text Data**

Add/Edit

Remove

Remove All

Search for all

**Alarms**

Alarm priority Search for all  Record only

Alarm state Search for all  Force workflow

Auto clear

**Devices**

Add

Remove

Remove All

Search for all devices

**Search for Strings**

Details  \* is wildcard

User name

Search
Close

**Filter**

Atlasiet filtra nosaukumu ar iepriekš noteiktiem meklēšanas kritērijiem vai ievadiet jauna filtra nosaukumu.

**Delete**

Noklikšķiniet, lai noņemtu **Filter** sarakstā atlasīto ievadni.

**Load**

Noklikšķiniet, lai ielādētu atlasītā filtra nosaukuma meklēšanas kritērijus.

**Save**

Noklikšķiniet, lai saglabātu meklēšanas kritērijus ar atlasīto filtra nosaukumu.

**Reset**

Noklikšķiniet, lai notīrītu visus atlasītā filtra nosaukuma meklēšanas kritērijus.

**Date and Time**

Ievadiet datumu un laiku, lai noteiktu laika periodu, kurā veikt meklēšanu.

**Result Count**

Sarakstā atlasiet ievadni, lai ierobežotu meklēšanas rezultātu skaitu.

**Add**

Noklikšķiniet, lai atvērtu dialoglodziņu **Event Selection**.

**Remove**

Noklikšķiniet, lai noņemtu atlasītu notikuma ievadni.

**Remove All**

Noklikšķiniet, lai noņemtu visas notikumu ievadnes.

**Add/Edit**

Noklikšķiniet, lai atvērtu dialoglodziņu **Search Conditions**.

**Remove**

Noklikšķiniet, lai noņemtu izvēlēta nosacījuma ierakstu.

**Remove All**

Noklikšķiniet, lai noņemtu visu nosacījumu ierakstus.

**Alarm priority**

Izvēlieties meklējamo trauksmes prioritāti.

**Alarm State**

Izvēlieties meklējamo trauksmes statusu.

**Record only**

Noklikšķiniet, lai izvēlētos meklēšanai tikai ierakstu trauksmes.

**Force workflow**

Noklikšķiniet, lai izvēlētos meklēšanai izraisītas darbplūsmas trauksmes.

**Auto clear**

Noklikšķiniet, lai izvēlētos meklēšanai automātiski notīrāmas trauksmes.

**Add**

Noklikšķiniet, lai atvērtu dialoglodziņu **Device Selection**.

**Remove**

Noklikšķiniet, lai noņemtu atlasītu ierīces ievadni.

**Remove All**

Noklikšķiniet, lai noņemtu visas ierīces ievadnes.

**Details**

Ievadiet meklējamo virkni. Daži svarīgi notikumi satur virknes, kas palīdz tos atrast. Piemēram, noteiktam sistēmas kļūdas notikumam ir virkne **Server alarm queue capacity reached!**. Varat izmantot \* kā aizstājējzīmi. Piemēram, ievadiet \*triggered\*, lai atrastu virkni An alarm was triggered by a network failure.\*triggered, citādi triggered\* nevarēs atrast šo virkni.

**User name**

Ievadiet meklējamo lietotājevārdu.

**Search**

Noklikšķiniet, lai sāktu meklēšanu. Tiek atvērts dialoglodziņš **Logbook results:**.

**Close**

Noklikšķiniet, lai aizvērtu dialoglodziņu. Meklēšana nenotiek. Ja neesat saglabājis meklēšanas kritērijus ar filtra nosaukumu, tie tiks zaudēti.

**Skatiet**

- *Video ieraksta atrašana, lpp. 67*

**10.15.4****Dialoglodziņš Event Selection**

Galvenais logs > izvēlne **Tools** > komanda **Find in logbook...** > dialoglodziņš **Select Search Parameters** > poga **Add**

Ļauj pievienot notikumus, lai veiktu filtrēšanu.

**Skatiet**

- *Video ieraksta atrašana, lpp. 67*

**10.15.5****Dialoglodziņš Device Selection**

Galvenais logs > izvēlne **Tools** > komanda **Find in logbook...** > dialoglodziņš **Select Search Parameters** > poga **Add**

Ļauj izvēlēties atbilstošas ierīces, lai atrastu žurnāla ievadnes un ierakstītos video.

**Skatiet**

- *Video ieraksta atrašana, lpp. 67*
- *Žurnāla ievadņu atrašana, lpp. 81*
- *Atlasiet dialoglodziņu Search Parameters., lpp. 82*

**10.15.6****Meklēšanas nosacījumu dialoglodziņš**

Galvenais logs > izvēlne **Tools** > komanda **Find in logbook...** > dialoglodziņš **Select Search Parameters** > poga **Add/Edit**

Varat kombinēt vairākas dažādu teksta datu ierakstu vērtības, lai atrastu vēlamo žurnāla ievadni. Piemēram, lai atrastu attiecīgo žurnāla ievadni, varat apvienot bankas kodu ar datumu.

**Add Condition**

Noklikšķiniet, lai kolonnā **Data Field Name** pievienotu jaunu ievadni.

Pieejamo datu vērtību sarakstā atlasiet nepieciešamo ievadni.

Kolonnā **Comparative Value** ierakstiet meklēšanas virkni.

Atkārtojiet šīs darbības ar citām datu vērtībām.

**Remove Condition**

Noklikšķiniet, lai noņemtu izvēlēto ievadni.

**Remove All**

Noklikšķiniet, lai noņemtu visas ievadnes.

**Skatiet**

- *Atlasiet dialoglodziņu Search Parameters., lpp. 82*
- *Žurnāla ievadņu atrašana, lpp. 81*

**10.15.7****Žurnāla rezultāti: dialoglodziņš**

Galvenais logs > izvēlne **Tools** > komanda **Find in logbook...** > dialoglodziņš **Select Search Parameters** > poga **Search**

Parāda žurnāla meklēšanas rezultātus. Atlasot citu laika joslu, atbilstoši mainās žurnāla meklēšanas rezultātu datuma un laika rādījums.

**Back to filter**

Noklikšķiniet, lai atvērtu dialoglodziņu **Select Search Parameters**.

**Save results**

Noklikšķiniet, lai atvērtu dialoglodziņu, kurā var saglabāt teksta failu ar žurnāla ierakstiem kā CSV failu.

**Ievērbai!**

Kad atverat šādu eksportētu CSV failu, izmantojot Microsoft Excel, pastāv iespēja, ka laika šūnās nebūs redzamas sekundes.

Lai to novērstu, mainiet šo šūnu formatējumu no m/d/yyyy h:mm uz m/d/yyyy h:mm:ss

**10.16****Teksta datu parādīšana**

Galvenais logs >  > klikšķis ar labo pogu uz attēla rūts > **Text Data Show Bottom** vai **Text Data Show Right**

vai

Galvenais logs > klikšķis ar labo pogu uz attēla rūts > **Text Data Show Bottom** vai **Text Data Show Right**

**Ievērbai!**

Sistēmas administratoram ar Configuration Client jākonfigurē teksta datu ierakstīšana.

Teksta datu rūtī var parādīt ierakstītos teksta datus.

Teksta vērtības tiek parādītas kreisajā kolonnā, teksta lauku nosaukumi tiek parādīti labajā kolonnā.

Lai atrastu ierakstus ar teksta datiem, noklikšķiniet uz .

**Lai parādītu teksta datus:**

1. Kad notikums ar teksta datiem ir reģistrēts, pārvietojiet noslēguma līniju laika pozīcijā.
2. Laika skalā sāciet atskaņošanu.

Teksta dati tiek rādīti teksta datu rūtī.

Nākamajā ekrānuzņēmumā ir parādīts piemērs:

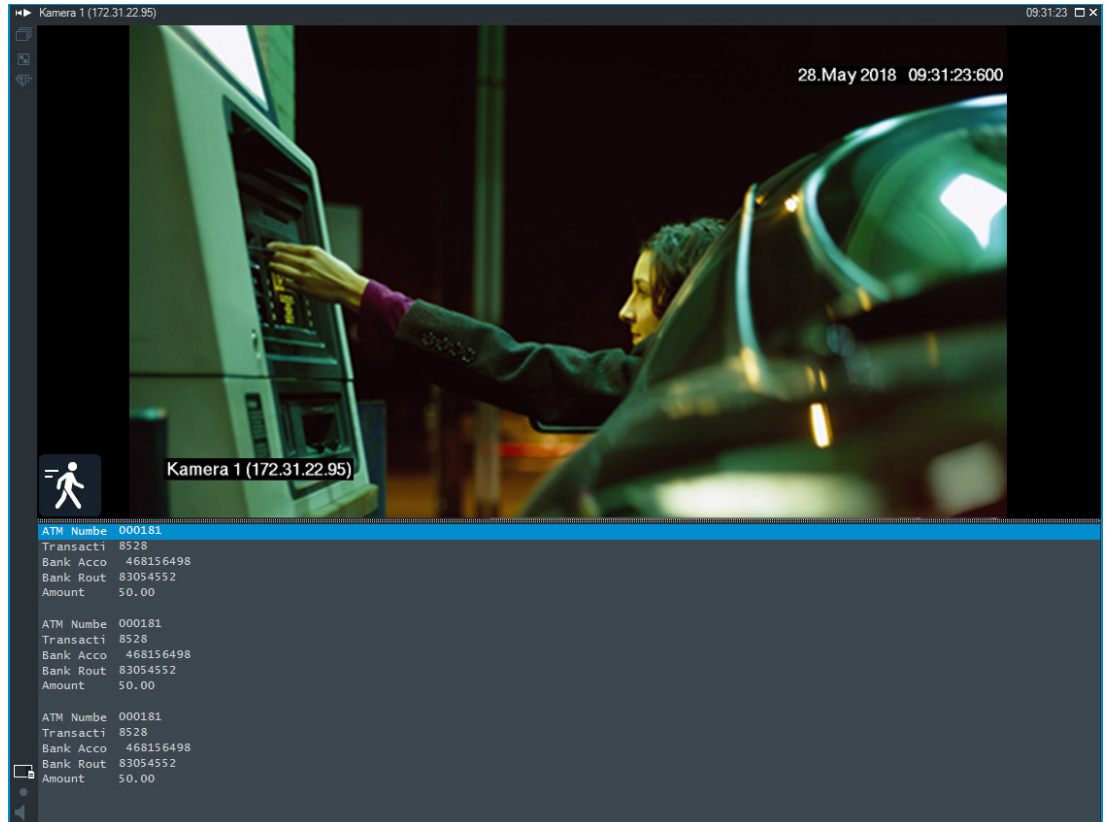



## Skatiet

– *Video ieraksta atrašana, lpp. 67*

## 10.17

### Teksta datu meklēšana

Galvenais logs >  >  > noklikšķiniet uz  > dialoglodziņš **Please select a Server** (ja nepieciešams) > **Search for Text Data**

Operators var meklēt papildu teksta datus, lai atrastu atbilstošus ierakstus. Teksta dati ir jāuzglabā žurnālā.

Teksta datus nodrošina tādas sistēmas kā, piemēram, ārēji karšu lasītāji, bankomāti, virtuālās ievades, LPR ierīces un Person Identification ierīces. Teksta dati satur darījumu datus teksta veidā, piemēram, kontu numurus, banku kodus, personas vārdu, uzvārdu vai valstu numurzīmes.

Ierīce ieraksta teksta datus kopā ar atbilstošajiem video datiem.

#### Ierobežojumi

Pirms meklēt ierakstus ar teksta datiem ir jāveic teksta datu konfigurēšana, lai tie tiktu saglabāti žurnālā.

Kodētāja, kuram jūs konfigurējat teksta datu ierakstīšanas funkciju, programmatūras versijai ir jābūt 5.92 vai jaunākai.

Vienai kamerai var tikt sinhroni ierakstīti teksta dati no, lielākais, 32 dažādām ierīcēm.

Vienam notikumam kodētājā var saglabāt ne vairāk kā 3000 baitu teksta datu.

Ja rodas problēmas saistībā ar meklēšanu žurnālā, papildu datu parādīšanu vai žurnāla meklēšanas rezultātu eksportēšanu CSV formātā, iespējams iemesls ir tāds, ka papildu teksta datus ir ietvertas nedrukājamas rakstzīmes, piemēram, x00-x1F.

### Dialoglodziņš Teksta datu meklēšana

Ierakstos var atrast teksta datus. Varat precizēt meklēšanu, pievienojot īpašus teksta datus ar konkrētu vērtību.

Ievadnes laukā **Data Field Name** un **Comparative Value** laukā tiek paturētas arī pēc nākamās Operator Client restartēšanas un atkārtotas pieteikšanās tajā.

#### Sources

Lai veiktu meklēšanu, sarakstā noklikšķiniet uz vēlamajām kamerām.

#### Date and Time

Parāda periodu, kurā vēlaties meklēt.

#### Search Conditions

Pievienojiet meklēšanas nosacījumus, lai precizētu meklēšanu.

## 10.18

### Teksta datu žurnāla ievadņu meklēšana

Galvenais logs > izvēlnē **Tools** > komanda **Find in logbook...** > dialoglodziņš (ja nepieciešams) **Please select a Server** > dialoglodziņš **Select Search Parameters**

#### Person Identification lietošanas gadījums

Visos personas identifikācijas notikumos un trauksmes gadījumos var meklēt konkrētu personu sadaļā Person Identification, lai atrastu konkrētas identificētas personas agrākos ierakstus.

Lai atrastu konkrētu personu, varat meklēt šādus žurnāla ierakstu teksta datus:

- Personas vārds, uzvārds
- Personas grupa
- Personas ID

#### Žurnāla ierakstu teksta datu meklēšana

1. Laukā **Text Data** noklikšķiniet uz **Add/Edit**, lai ierobežotu meklēšanu ar konkrētiem teksta datiem.
2. Noklikšķiniet uz **Add Condition**.
3. Atlasiet atbilstīgo **Data Field Name**.
4. Ierakstiet **Comparative Value**.
5. Noklikšķiniet uz **OK**.
6. Noklikšķiniet uz **Search**.  
Tiek parādīts dialoglodziņš **Logbook results:** ar atbilstīgām ievadnēm.

#### Skatiet

- *Žurnāla ievadņu atrašana, lpp. 81*
- *Teksta datu izdzēšana no žurnāla ierakstiem, lpp. 88*

## 10.19

### Teksta datu izdzēšana no žurnāla ierakstiem

#### Tools > Datu dzēšana no žurnāla...

Lai pēc pieprasījuma izdzēstu ar personu saistītus datus, varat izdzēst teksta datus no žurnāla ierakstiem.

**Piezīme.** Visus ar personu saistītos teksta datus no žurnāla ieraksta ir iespējams izdzēst tikai uzreiz.



### Teksta datu izdzēšana no žurnāla ierakstiem

1. Noklikšķiniet uz **Erase text data from logbook...**  
Tiek atvērts dialoglodziņš **Select search parameters for erasing text data**.
2. Lai noteiktu meklēšanas kritērijus teksta datiem, noklikšķiniet uz **Add/Edit**.
3. Kolonnā **Data Field Name** atlasiet atbilstīgo ierakstu.
4. Kolonnā **Comparative Value** ierakstiet meklēšanas virkni. Varat izmantot \* kā aizstājējzīmi.
5. Noklikšķiniet uz **OK**.
6. Laukā **Date and Time** ievadiet meklēšanas procesa sākuma datumu un laiku, beigu datumu un laiku.
7. Sarakstā **Result Count** ierobežojiet meklēšanā iegūto atbilstošo ievadņu skaitu.
8. Noklikšķiniet uz **Search**.  
Tiek parādīts dialoglodziņš **Logbook entries for erasing text data** ar atbilstīgām ievadnēm.
9. Atlasiet atbilstīgos žurnāla ierakstus.  
Nospiežot taustiņu CTRL vai SHIFT, varat atlasīt vairākus ierakstus.
10. Noklikšķiniet uz **Erase text data from selected entries**.
11. Noklikšķiniet uz **OK**.  
Atlasīto ierakstu teksta dati tiek izdzēsti.

### Select search parameters for erasing text data dialoglodziņš

#### Add/Edit

Noklikšķiniet, lai atvērtu dialoglodziņu **Search Conditions**.

#### Remove

Noklikšķiniet, lai noņemtu izvēlētā nosacījuma ierakstu.

#### Remove All

Noklikšķiniet, lai noņemtu visu nosacījumu ierakstus.

#### Search

Noklikšķiniet, lai sāktu meklēšanu. Tiek atvērts dialoglodziņš **Logbook entries for erasing text data**.

#### Skatiet

- *Žurnāla ievadņu atrašana, lpp. 81*
- *Teksta datu žurnāla ievadņu meklēšana, lpp. 88*

## 10.20

### Video parādīšana, izmantojot zemu joslas platumu

Galvenais logs

Var atskaņot kameras ierakstus vai skatīt kameras tiešraides attēlus ar Operator Client, pat ja starp BVMS un jūsu Operator Client datoru ir šaura joslas platumu tīkla savienojums.

Transkoderi neatbalsta intelligent tracking, ROI, Intelligent Video Analytics pārklājumus un teksta datus.

Šaura joslas platumu tīklu izmantošanai ir pieejama 2 tālāk norādītās izvēles.

- Aparatūras pārkodēšana
- Programmatūras pārkodēšana (tikai pieejama tiešraides režīmā)

#### Aparatūras pārkodēšana

Aparatūras pārkodēšanai VRM ir jābūt aprīkotai ar vismaz vienu pārkodēšanas ierīci. Šī pārkodēšanas ierīce nav konfigurēta sistēmā BVMS. Skatiet VRM dokumentāciju, kā konfigurēt pārkodēšanas ierīci. Pārkodēšanas ierīcēm ir vairākas pārkodēšanas instances.

Produktiem DIVAR IP 3000 un DIVAR IP 7000 jau rūpnīcā tiek priekškonfigurēta viena pārkodēšanas instance.

Katrai tiešraides straumei vai ierakstīšanai ir nepieciešama sava pārkodēšanas instance. Aparatūras pārkodēšana ir pieejama tikai Bosch ražotām Video IP ierīcēm, kas pievienotas VRM.

Kamerai un pārkodēšanas ierīcei jābūt vienas VRM iekārtas pārvaldībā.

### Programmatūras pārkodēšana

Programmatūras pārkodēšanai ir nepieciešams Mobile Video Service, kas konfigurēts jūsu serverī Management Server vai jūsu serverī Enterprise Management Server.

Sistēmā Enterprise System tiek izmantoti tikai tie MVS pakalpojumi, kas ir konfigurēti Enterprise Management Server konfigurācijā.

Lai atlasītu vēlamo pārkodēšanas ierīci, izmantojiet dialoglodziņu **Options**.

### Pārkodēšanas iespējošana

1. Logical Tree ar peles labo pogu noklikšķiniet uz attiecīgās kameras, norādiet uz **Preferred Stream** un pēc tam noklikšķiniet, lai iespējotu **Transcoding**.
  2. Parādiet kameru attēlu rūtī.
- ✓ Šī kamera parāda pārkodēto video.

Šis attēlu rūtis rīkjoslā tiek rādīta aparatūras pārkodēšanas ikona  vai

programmatūras pārkodēšanas ikona .

Ja ietekmētā kamera jau tiek rādīta attēlu rūtī, tā turpina rādīt nepārkodēto video, līdz aizverat šo attēlu rūtī.

Ja pārkodēšanas pieprasījumu nevar izpildīt, saistītā attēlu rūtis kļūst melna.

### Pārkodēšanas atspējošana tiešraides režīmā

1. Logical Tree ar peles labo pogu noklikšķiniet uz attiecīgās kameras, norādiet uz **Preferred Stream** un pēc tam atlasiet citu straumi.
  2. Parādiet kameru attēlu rūtī.
- ✓ Šī kamera rāda nepārkodēto video.

Pārkodēšanas ikona netiek parādīta.

Ja ietekmētā kamera jau tiek rādīta attēlu rūtī, tā turpina rādīt pārkodēto video, līdz aizverat šo attēlu rūtī.

### Pārkodēšanas atspējošana tiešraides režīmā

1. Logical Tree ar peles labo pogu noklikšķiniet uz vēlamās kameras, norādiet uz **Preferred Stream** un pēc tam noklikšķiniet, lai atspējotu **Transcoding**.
  2. Parādiet kameru attēlu rūtī.
- ✓ Šī kamera rāda nepārkodēto video.
- Pārkodēšanas ikona netiek parādīta.
- Ja ietekmētā kamera jau tiek rādīta attēlu rūtī, tā turpina rādīt pārkodēto video, līdz aizverat šo attēlu rūtī.

### Ievērībai!

Varat arī iespējot vai atspējot pārkodēšanu tieši attēlu rūtī.

Lai to izdarītu, ar peles labo pogu noklikšķiniet uz attiecīgā vienuma, norādiet uz **Select Stream** un pēc tam noklikšķiniet uz vēlamās izvēlnes komandas.

Šis iestatījums attiecas tikai uz atlasīto attēlu rūtī.

Šī komanda neietekmē vēlamās straumes iestatījumu Logical Tree.



### Skatiet

- *Dialoglodziņš Options, lpp. 130*

- *Attēlu rūts, lpp. 134*

## 10.21 Ierakstīšanas avota pārslēgšana

Galvenais logs > 

Ja ir veikta atbilstoša konfigurēšana, varat mainīt ieraksta avotu. Nomainītā ieraksta avota ikona norāda uz pašreizējo statusu.

Piemērs.  norāda, ka ir redzams sekundārās VRM ieraksts.

### Lai pārslēgtu:

- ▶ Noklikšķiniet uz nomainītā ieraksta avota ikonas, piemēram, .

Ikona pārvēršas, piemēram, par .

Laika skala attēlo izvēlēto avota ierakstu.

### Skatiet

- *Izmantotās ikonas, lpp. 123*
- *Ierakstīto video atskaņošana, lpp. 68*
- *Tūlītējās atskaņošanas sākšana, lpp. 44*

## 10.22 Savienojuma izveide ar nepārvaldītu vietni

Galvenais logs

Varat izveidot savienojumu ar nepārvaldītu vietni. Šādā gadījumā Logical Tree tiek parādītas visas šajā vietnē pieejamās video tīkla ierīces. Atsakoties Operator Client sistēmā vai izejot no tās, savienojums tiek pārtraukts.

### Lai izveidotu savienojumu

1. Ar labo pogu noklikšķiniet uz .
2. Noklikšķiniet uz **Connect to Site**.

Kamēr tiek veidots savienojums, tiek rādīts .

Kad savienojums ir sekmīgi izveidots, tiek rādīts .

Loģiskajā kokā tiek rādītas visas šajā vietnē pieejamās video tīkla ierīces.

Ja ne ar visām šīs vietnes ierīcēm ir iespējams izveidot savienojumu, tiek rādīts . Vēlāk varat mēģināt izveidot savienojumu ar pārējām ierīcēm, ar kurām pašlaik nav izveidots savienojums.

**Padoms.** Lai izveidotu savienojumu, varat arī veikt dubultklikšķi uz .

### Savienojuma izveide ar pārējām ierīcēm

1. Ar labo pogu noklikšķiniet uz .
2. Noklikšķiniet uz **Retry Connection**.

### Savienojuma pārtraukšana ar vienu vietni

1. Ar labo pogu noklikšķiniet uz  vai uz .
2. Noklikšķiniet uz **Disconnect from Site**.

Ikona mainās: .

Visas Attēlu rūtis ar šai vietnei piederošajām ierīcēm automātiski tiek aizvērtas.

### Savienojuma pārtraukšana ar visām vietnēm

- ▶ Noklikšķiniet uz  .  
Tiek pārtraukts savienojums ar visām vietnēm. Savienojums ar daļēji pievienotajām vietnēm netiek pārtraukts.  
Visas Attēlu rūtis ar šai vietnei piederošajām ierīcēm automātiski tiek aizvērtas.

### Skatiet

- *Unmanaged site, lpp. 17*

## 11 Notikumu un signālu apstrāde

Šajā nodaļā ir informācija par darbu ar trauksmēm.

Daži šajā nodaļā aprakstītie līdzekļi var būt deaktivizēti jūsu lietotāju grupai.



### Ievēribai!

Trauksmes stāvokļa attēla rūtī parādītā vietas karte ir optimizēta rādīšanai un satur tikai oriģinālās kartes faila sākotnējo skatu.

### Skatiet

- *Personas identifikācijas trausmju pārvaldība, lpp. 99*
- *Pieļauves vadības funkciju pārvaldīšana, lpp. 103*



### 11.1 Trauksmes apstiprināšana

Galvenais logs >  > cilne   
vai

Galvenais logs >  > cilne 

Varat apstiprināt vienu vai vairākas trausmes, lai notīrītu vai sāktu darbplūsmu.

#### Lai apstiprinātu trausmi

1. Atlasiet nepieciešamo trausmes ievadni un noklikšķiniet uz .
  2. Lai atgrieztos uz attēla logu, noklikšķiniet uz .
- Kad trausme ir apstiprināta, vienlaikus var notikt vairākas darbības.
- Trausme tiek noņemta no visu pārējo lietotāju trausmju sarakstiem.
  - Ja tā nav parādīta, trausmes attēla logs aizstāj logu Tiešais attēls monitorā, kas iespējots trausmēm.
  - Trausmes saturs (tiešraides video, video tūlītējā atskaņošana vai vietnes kartes) ir parādīts trausmes attēlu rūšu rindā logā Trausmes attēls.
  - Ja ir kāda ar trausmi saistīta darbplūsma, tiek iespējota darbplūsmas poga . Tagad var notīrīt trausmi vai sākt darbplūsmu. Ja trausme ir konfigurēta, lai „izraisītu darbplūsmu”, darbplūsma jāpabeidz, pirms var notīrīt trausmi.

#### Trausmes kameras parādīšana monitorā

- ▶ Velciet kameras attēlu no trausmes attēlu rūts uz monitoru grupu.

#### Visu trausmju apstiprināšana kartē



1. Attēlu rūtī parādiet karti, kurā atrodas kameras karstvieta.
2. Kartē ar peles labo pogu noklikšķiniet uz kameras un noklikšķiniet uz **Accept all alarms of this device**.



Tiek akceptētas visas attiecīgās ierīces trausmes. Akceptētās trausmes tiek attiecīgi parādītas trausmju sarakstā.

### Skatiet

- *Trausmju saraksta logs, lpp. 97*

## 11.2 Komentāru pievienošana trauksmei

Galvenais logs >  >  cilne > atlasiet nepieciešamo trauksmi > ✓  
vai

Galvenais logs >  >  cilne > atlasiet nepieciešamo trauksmi > ✓  
Trauksmi var komentēt tikai pēc tās apstiprināšanas.

### Komentāra pievienošana trauksmei



1. Noklikšķiniet uz  .  
Tiek atvērts dialoglodziņš Workflow, kurā var ierakstīt komentāru un atvērt rīcības plānu trauksmei. Ja trauksmei nav piešķirts rīcības plāns, dialoglodziņā ir redzams lauks **Comment:**.
2. Laukā **Comment:** ierakstiet komentāru.
3. Noklikšķiniet uz **Close**.
4. Notīriet trauksmi.  
Komentārs tiek pievienots kā atsevišķs vienums sadaļā žurnāls un pievienots trauksmes vienumam žurnālā.

### Skatiet

– *Trauksmju saraksta logs, lpp. 97*

## 11.3 Trauksmes notīrīšana

Galvenais logs >  > cilne  vai

Galvenais logs >  > cilne 

### Lai notīrītu trauksmi

- ▶ Atlasiet nepieciešamās trauksmes ievadnes un noklikšķiniet uz  .  
Ja trauksmei ir komentāra vai darbplūsmas izraisīšanas atribūts, trauksmi nevar izdzēst tieši. Šādos gadījumos vispirms ir jāparāda rīcības plāns un jāievada komentārs.  
Trauksme tiek notīrīta un noņemta no jūsu trauksmju saraksta.  
Ja pašlaik netiek rādītas citas trauksmes, logs Trauksmes attēls tiek aizvērts un tiek parādīta attēla rūts.

### Visu trauksmju notīrīšana kartē

1. Attēlu rūtī parādiet karti, kurā atrodas kameras karstpunkts.
2. Kartē ar peles labo pogu noklikšķiniet uz kameras un noklikšķiniet uz **Clear all alarms of this device**.  
Tiek notīrītas visas attiecīgās ierīces trauksmes. Notīrītās trauksmes tiek parādītas trauksmju sarakstā.

**Skatiet**

– *Trauksmju saraksta logs, lpp. 97*

**11.4****Loga Trauksmju saraksts pielāgošana**

Galvenais logs >  > cilne   
vai

Galvenais logs >  > cilne 

**Lai kārtotu tabulu**

1. Noklikšķiniet uz kolonnas virsraksta.  
Bultiņa kolonnas virsrakstā norāda, vai tabula ir sakārtota augšupejošā vai lejupejošā secībā.
2. Lai mainītu kārtošanas secību, vēlreiz noklikšķiniet uz kolonnas virsraksta.

**Lai pievienotu vai noņemtu kolonnas**

- ▶ Ar peles labo pogu noklikšķiniet uz kolonnas virsraksta un noklikšķiniet uz atzīmētas ievadnes, lai noņemtu atbilstīgo kolonnu, vai noklikšķiniet uz neatzīmētas ievadnes, lai pievienotu atbilstīgo kolonnu.

**Lai mainītu kolonnu secību**

- ▶ Velciet kolonnas virsrakstu un pārvietojiet to uz nepieciešamo pozīciju.

**Lai mainītu kolonnas platumu**

1. Norādiet uz kolonnas virsraksta labo malu. Rādītājs kļūst par divvirzienu bultiņu .  
Velciet kolonnas malu pa kreisi vai pa labi.  
vai
2. Lai ātri izveidotu pietiekami platu kolonnu visa tās satura rādīšanai, veiciet dubultklikšķi uz kolonnas virsraksta labās malas.

**Skatiet**

– *Trauksmju saraksta logs, lpp. 97*

**11.5****Loga Tiešais attēls atvēršana**

Galvenais logs >  > trauksmes attēla logs  
vai

Galvenais logs >  > trauksmes attēla logs  
Varat pārslēgt uz tiešraides vai atskaņošanas attēla logu, ja ir atvērts trauksmes attēla logs.

**Lai rādītu attēla logu**

- ▶ Trauksmes attēla logā noklikšķiniet uz . Tiek atvērts attēla logs.

**Cilpveida atskaņošanas sākšana/apturēšana**

- ▶ Noklikšķiniet uz .

**Skatiet**

- *Trauksmju saraksta logs, lpp. 97*
- *Attēlu logs, lpp. 134*

## 11.6 Trauksmes attēla loga trauksmes displeju pārslēgšana

Trauksmes attēlu logā varat pārslēgt trauksmju displeju. Pieejamie displeji ir šādi:

- Vairākrindu trauksmju displejs
- Viena skata trauksmju displejs

**Lai pārslēgtu uz vairākrindu trauksmju displeju:**

- ▶ Noklikšķiniet uz .

**Lai pārslēgtu uz viena skata trauksmju displeju:**

- ▶ Noklikšķiniet uz .

**Lai pārslēgtu starp diviem trauksmju displejiem:**

- ▶ Veiciet dubultklikšķi trauksmju attēla logā vai dubultklikšķi noteiktā trauksmju attēlu rūtī.



### levēribai!

Ja atrodaties vairākrindu trauksmes displejā un veicat dubultklikšķi kaut kur trauksmes attēla logā, pirmā attēlu rūs trauksmes attēlu rindā pārslēgsies uz galveno attēlu rūti viena skata trauksmes displejā. Ja veicat dubultklikšķi uz noteiktas trauksmju attēlu rūs trauksmju attēlu logā, šī noteiktā trauksmju attēlu rūs pārslēgsies uz galveno attēlu rūti viena skata displejā.

### Skatiet

- *Trauksmju displejs, lpp. 119*

## 11.7 Darbplūsmas sākšana

Galvenais logs >  > cilne   
vai

Galvenais logs >  > cilne 

**Lai sāktu darbplūsmu**

1. Atlasiet nepieciešamo trauksmes ievadni un noklikšķiniet uz . Ja šī trauksme ir konfigurēta darbplūsmas izraisīšanai, tiek parādīts rīcības plāns (ja konfigurēts šai trauksmei). Turklāt var ievadīt komentāru, ja tas ir konfigurēts.
2. Veiciet nepieciešamās darbības.
3. Notīriet trauksmi.

### Skatiet

- *Trauksmju saraksta logs, lpp. 97*

## 11.8 Trauksmes neapstiprināšana

Galvenais logs >  > cilne   
vai



Galvenais logs >  > cilnē 

Ja trauksmes apstiprināšana tiek atsaukta, tā atgriežas trauksmju sarakstā aktīvā stāvoklī un tiek atkal parādīta trauksmju sarakstos visiem lietotājiem, kuri sākotnēji ir saņēmuši trauksmi.

#### Lai atceltu trauksmes apstiprināšanu

- ▶ Atlasiet apstiprināto trauksmes ievadni un noklikšķiniet uz  .  
Trauksme atkal tiek parādīta kā aktīva.

#### Skatiet

– *Trauksmju saraksta logs, lpp. 97*

## 11.9

### Lietotāja notikuma izraisīšana

Galvenais logs >  > Klikšķis uz 

Ir iespējams izraisīt lietotāja notikumu atlasītam Management Server (no Enterprise System), kas konfigurēts Configuration Client.

- ▶ Ar peles labo pogu noklikšķiniet uz  un noklikšķiniet uz vēlamās lietotāja notikuma komandas.
- ✓ Notikums ir izraisīts.

## 11.10

### Trauksmju saraksta logs



Noklikšķiniet, lai apstiprinātu trauksmi.

Trauksme tiek izņemta no visiem trauksmju sarakstiem un citu operatoru trauksmes video displejiem.



Noklikšķiniet, lai skatītu dialoglodziņu ar rīcības plānu. Attiecīgas konfigurācijas gadījumā varat ievadīt komentāru.



Noklikšķiniet, lai notīrītu trauksmi.

Ja trauksmei ir komentāra vai izraisītas darbplūsmas atribūts, to nevar notīrīt, kamēr nav atvērts rīcības plāns vai ievadīts komentārs. Ja trauksme ir konfigurēta kā automātiski notīrāma, tā tiek izņemta no trauksmju saraksta pēc automātiskās notīrīšanas laika, kas konfigurēts Configuration Client.



Noklikšķiniet, lai atsauktu trauksmes apstiprināšanu.



Noklikšķiniet, lai ieslēgtu/izslēgtu trauksmes audio.

Pēdējā ienākošā trauksme izraisa trauksmes skaņu.



Noklikšķiniet, lai atvērtu trauksmju sarakstu.

**Skatiet**

- *Rīcība trauksmes gadījumā, lpp. 21*

## 12

# Personas identifikācijas trauksmju pārvaldība

Ja jūs akceptējat Person Identification trauksmi, informācija par identificēto personu tiek parādīta attēlu rūtī.

### Personas identifikācijas informācija

Personas grupa	Personu grupa ir grupa, kurai tiek piešķirta kāda persona.
Personas(-u) attēls(-i)	Tiek parādīts noklusējuma attēls un visi pieejamie attēli no Person Identification ierīces.
Personas vārds, uzvārds	Personas vārds ir identificētās personas vārds.
Pārliedības koeficients	Pārliedības koeficients ir procentuālais rādījums pareizības līmenim, ar kuru personu identificē sistēma (0 — pilnīgi nepareizi, 100 — pilnīgi pareizi).

### Skatiet

– *Notikumu un signālu apstrāde, lpp. 93*

## 12.1

### Personu pārvaldība personas identifikācijas trauksmei

Dialoglodziņš **Tools > Manage persons... > Manage persons**

Dialoglodziņā **Manage persons** var pievienot personas, piešķirt personu grupas, pievienot attēlus esošām personām un eksportēt personas.



#### Ievēribai!

Person Identification atbalsta tikai JPEG failus.

#### Personas pievienošana/importēšana

1. Atlasiet personu.
  2. Noklikšķiniet uz , lai pievienotu personas attēlu.  
Vai  
velciet personas attēlu no sava failu pārlūka uz kādu personu grupu vai cilni **All** .
- ✓ Šis attēls tiek piešķirts kā personas noklusējuma attēls.

#### Attēlu pievienošana esošai personai

1. Atlasiet personu.  
Tiek parādīts noklusējuma attēls un visi pieejamie personas attēli.
2. Noklikšķiniet uz  attēlu logā, lai personai pievienotu vairāk attēlu.

#### Jauna noklusējuma attēla piešķiršana

1. Pārvietojiet peli pār atbilstīgo attēlu.  
Tiek parādīta komanda **Set as default** .
2. Noklikšķiniet uz komandas **Set as default** .  
Šis attēls tiek piešķirts kā noklusējuma attēls.

**Personu grupas piešķiršana kādai personai**

1. Atlasiet kādu personu.  
Katrai jaunai personai ir jau atlasīta vērtība **Default person group**.
2. Noklikšķiniet laukā **Default person group**.
3. Atlasiet atbilstīgo personu grupu, kurai vēlaties piešķirt personu.

**Personu eksportēšana**

1. Atlasiet personu.
2. Noklikšķiniet uz , lai personu eksportētu uz failu pārlūku.

**ievērošanai!**

 tiek atspējots, ja ir atlasīta cilne **All**. Atlasiet cilni **Default person group** vai jebkuru citu pieejamo personu grupas cilni, lai eksportētu personas.

**Personas dzēšana**

1. Atlasiet personu.
2. Noklikšķiniet uz .

**Vairāku personu dzēšana**

1. Atlasiet personu
2. Nospiediet taustiņu CTRL un atlasiet vairākas personas.
3. Noklikšķiniet uz .

**Vienas personas attēlu dzēšana**

1. Atlasiet atbilstīgo attēlu.
2. Noklikšķiniet uz .

**Piezīme.** Ja tiek dzēsts noklusējuma attēls, nākamais attēls tiek automātiski piešķirts kā noklusējuma attēls.

**Lai meklētu personu vārdus:**

1. Meklēšanas laukā ierakstiet meklētās personas vārdu.  
**Piezīme.** Tiklīdz sāksit rakstīt, rezultāti jau tiks filtrēti un parādīti.  
Varat nekavējoties sākt meklēt vārdus, pat ja Operator Client joprojām tiek importēts personu saraksts un atbilstošie personu attēli.
2. Lai atmestu meklēšanu, noklikšķiniet uz  vai nospiediet taustiņu esc.

## 13 Apsardzes paneļa funkciju vadība

Operator Client sadaļā var pārvaldīt vairākas apsardzes paneļa funkcijas.

### 13.1 Trauksmes signālu izslēgšana

Galvenais logs

Varat izslēgt apsardzes paneļa zonas trauksmes signālus, ja jums ir attiecīgas atļaujas.

#### Trauksmes signāla izslēgšana

- ▶ Logical Tree vai kartē ar peles labo pogu noklikšķiniet uz vēlamās zonas  un noklikšķiniet uz **Silence Bells**.  
Trauksmes signāla skaņa tiek izslēgta.

### 13.2 Durvju darbība

Galvenais logs

Operator Client nodrošina tālāk norādītās durvju kontroles iespējas apsardzes panelī.

- Druvju drošības ieslēgšana.
- Durvju drošības izslēgšana. Statuss mainās uz Bloķēts.
- Durvju bloķēšana.
- Durvju atbloķēšana. Varat bloķēt atbloķētas durvis vai ieslēgt atbloķētu durvju drošību.
- Durvju cikla iestatišana.

Sistēmas administrators var ierobežot katras attiecīgās funkcijas atļaujas, piešķirot tās tikai noteiktām lietotāju grupām.

Ja durvis ir bloķētas, tās var atvērt persona, kurai ir piešķirta karte, izmantojot karti.

Ja durvis ir atbloķētas, tās var atvērt jebkura persona.

Ja ir ieslēgta durvju drošība, tās nevar atvērt neviena persona, pat personas, kurām ir piešķirta karte.

Durvju cikls nozīmē, ka aizslēgtas durvis tiek uz dažām sekundēm atslēgtas un pēc tam atkal aizslēgtas.

#### Darbību veikšana

- ▶ Logical Tree vai kartē ar peles labo pogu noklikšķiniet uz durvīm un noklikšķiniet uz nepieciešamās komandas.

Pieejamās komandas

- **Lock / Unlock**
- **Secure / Unsecure**
- **Cycle**

**Piezīme.** Ja durvju statuss ir nezināms, durvju darbību kontekstizvēlnes nav pieejamas.

#### Skatiet

- *Izmantotās ikonas, lpp. 123*

### 13.3 Punkta apiešana

Galvenais logs

Varat mainīt punkta statusu, atlasot statusu **Bypassed** Operator Client.

Sistēmas administrators var ierobežot šīs funkcijas atļaujas, piešķirot tās tikai noteiktām lietotāju grupām

Kad punkts ir apiets, tā statuss ir jāmaina atpakaļ uz Parasts.

Ja punkts tiek apiets, tas nevar aktivizēt trauksmi. Ja punkta apiešana tiek atcelta, punkts var aktivizēt trauksmi. Tiek aktivizētas arī gaidošas trauksmes, ja tādas ir pieejams.

**Apiešana un apiešanas atcelšana**

- ▶ Logical Tree vai kartē ar peles labo pogu noklikšķiniet uz punkta un noklikšķiniet uz nepieciešamās komandas.

**Piezīme.** Apiešanas un apiešanas atcelšanas kontekstizvēlnes nav pieejamas, ja ierīces statuss ir nezināms.

**Skatiet**

- *Izmantotās ikonas, lpp. 123*

**13.3.1****Zonas apsardzes aktivizēšana**



Galvenais logs

Varat no Operator Client kontrolēt tālāk norādītos apsardzes paneļa zonas stāvokļus.



- Aktivizējiet zonu.
- Deaktivizējiet zonu.
- Lieciet piespiedu kārtā aktivizēt zonu, kas nav gatava aktivizēšanai.

Sistēmas administrators var piešķirt atļauju izmantot katru no šīm funkcijām tikai noteiktām lietotāju grupām.



**Lai aktivizētu zonu:**

- ▶ Loģiskajā kokā ar labo pogu noklikšķiniet uz nepieciešamās deaktivizētās zonas () un noklikšķiniet uz **Arm**. Tiks parādīta aktivizētas zonas () ikona.

**Zonas apsardzes deaktivizēšana**

- ▶ Logical Tree vai kartē ar peles labo pogu noklikšķiniet uz attiecīgās zonas ar aktivizētu apsardzi () un noklikšķiniet uz **Disarm**. Tiek parādīta zonas ar deaktivizētu apsardzi () ikona.

**Zonas apsardzes aktivizēšana piespiedu kārtā**

- ▶ Logical Tree vai kartē ar peles labo pogu noklikšķiniet uz attiecīgās zonas ar deaktivizētu apsardzi () un noklikšķiniet uz **Force Arm**. Tiks parādīta zonas ar aktivizētu apsardzi () ikona.

**Piezīme.** Aktivizēšanas un deaktivizēšanas konteksta izvēlnes nav pieejamas, ja ierīcei ir nezināms stāvoklis.

## 14 Piekļuves vadības funkciju pārvaldīšana

Operator Client sadaļā varat pārvaldīt vairākas piekļuves vadības funkciju.

### Skatiet

– *Notikumu un signālu apstrāde, lpp. 93*

### 14.1 Piekļuves piešķiršana un liegšana

Galvenais logs



#### Ievērošanai!

Trauksmes **Access requested** ar augstu prioritāti automātiski uznirs attēlu logā.

#### Piekļuves piešķiršana un liegšana

Noklikšķiniet uz , lai pieņemtu **Access requested** trausmi. Tā tiek ieslēgts trausmes taimeris, kas rāda, cik daudz laika ir palicis.

► Noklikšķiniet uz , lai piešķirtu piekļuvi.  
Vai

noklikšķiniet uz , lai liegtu piekļuvi.



#### Ievērošanai!

Kad taimera laiks beigsies, sistēma automātiski liegs piekļuvi attiecīgajam pieprasījumam.

### 14.2 Durvju darbība

Galvenais logs

Varat uzraudzīt zemāk minētos piekļuves vadības durvju stāvokļus no Operator Client:

- Druvju drošības ieslēgšana.
- Durvju bloķēšana.
- Durvju atbloķēšana.

Sistēmas administrators var ierobežot katras attiecīgās funkcijas atļaujas, piešķirot tās tikai konkrētām lietotāju grupām.

Durvju aizsardzība nozīmē to, ka apstiprināta persona var atvērt durvis, izmantojot, piemēram, karti.

Durvju bloķēšana nozīmē to, ka neviens nevar atvērt durvis, pat apstiprinātās personas.

Durvju atbloķēšana nozīmē to, ka tās var atvērt jebkura persona. Varat bloķēt atbloķētas durvis vai ieslēgt atbloķētu durvju drošību.

#### Darbību veikšana

- Logical Tree vai kartē ar peles labo pogu noklikšķiniet uz durvīm un noklikšķiniet uz nepieciešamās komandas.

Pieejamās komandas

- **Lock door / Unlock door**
- **Secure door**

**Piezīme.** Ja durvju statuss ir nezināms, durvju darbību konteksta izvēlnes nav pieejamas.





## 15 CCTV tastatūras izmantošana

Šajā nodaļā ir aprakstīts, kā izmantot BVMS Operator Client ar Bosch IntuiKey tastatūru vai KBD Universal XF tastatūru.

### 15.1 KBD Universal XF tastatūras izmantošana



#### Ievēribai!

Skatiet KBD-Universal XF tastatūras komplektācijā iekļauto lietošanas pamācību, kas pieejama tiešsaistes produktu katalogā.

KBD-Universal XF tastatūru var izmantot kā USB tastatūru BVMS.













Pirms izmantošanas tastatūrai pievienojiet BVMS tastatūras veidni.

Tastatūru var konfigurēt arī tāda operatora lietošanai, kurš ir kreilīis. Skatiet KBD Universal XF tastatūras komplektā iekļauto lietošanas pamācību.

#### 15.1.1 KBD Universal XF tastatūras lietotāja interfeiss

Nākamajā tabulā ir norādītas tastatūras veidnes ikonas un to attiecīgā funkcija.

Ikona	Funkcija
	Lietotāja notikuma izraisīšana; pieejama tikai ar vienu pārvaldības serveri
	Audio ieslēgts/izslēgts Mirgošana norāda, ka funkcija ir iespējota.
	Sākšanas/apturēšanas trauksmes ierakstīšana
	Pārslēdziet starp tiešraides režīmu un atskaņošanas režīmu Mirgošana norāda, ka funkcija ir iespējota.
	Pārslēdziet atlasīto attēla rūti starp tiešraides režīmu un tūlītējo atskaņošanu. Mirgošana norāda, ka funkcija ir iespējota.
	Ielādējiet secību. Ievadiet derīgu secības numuru un apstipriniet ar <b>OK</b> . Izmantojiet atskaņošanas taustiņus secības kontrolēšanai. Mirgošana norāda, ka ir jāievada numurs.
	Attēlu rūšu skaita samazināšana
	Attēlu rūšu skaita palielināšana
	Pilnekrāns ieslēgts/izslēgts
	Atlasītās attēlu rūts maksimizēšana/atjaunošana

Ikona	Funkcija
<b>ESC</b>	Pārtrauc numura ievadišanu. Nospiediet divreiz, lai aizvērtu atlasīto attēlu rūti.
<b>Labi</b>	Apstipriniet numura ievadni.
	PTZ režīms ieslēgts/izslēgts. Mirgošana norāda, ka funkcija ir iespējota.
	Izvēlieties PTZ pozīciju. Ievadiet derīgu iepriekšiestatījuma numuru un apstipriniet ar <b>Labi</b> . Mirgošana norāda, ka ir jāievada numurs.
	Tālais fokuss
	Tuvais fokuss
	Diafragma aizvērta
	Diafragma atvērta
	Analogā monitora režīms ieslēgts/izslēgts. Ievadiet derīgu monitora numuru, nospiediet <b>OK</b> , ievadiet derīgu kameras numuru un nospiediet <b>OK</b> . Mirgošana norāda, ka ir jāievada numurs.
	Iestatiet noklusējuma Management Server, kas ir pieejams tikai tad, ja piesakāties Operator Client kā uzņēmuma lietotāja grupas lietotājs. Ievadiet derīgu servera numuru un apstipriniet ar <b>OK</b> . Mirgošana norāda, ka ir jāievada numurs.
	Attīt (pa solim)
	Atskaņot atpakaļ
	Pauze
	Atskaņot
	Pārtīt (pa solim)

Ja poga nav izgaismota, tai nav nevienas funkcijas. Visām apgaismotajām pogām ir kāda funkcija.

Ja kāda poga mirgo, tās funkcija ir aktīva, piemēram, atskaņošanas pogas mirgošana liecina par aktīvu atskaņošanas režīmu. Nospiediet pogu, lai pārslēgtu uz citu stāvokli; piemēram, nospiežot mirgojošu atskaņošanas pogu, notiek pārslēgšanās uz tiešraides režīmu. Ievadiet numuru un apstipriniet ar OK, lai attiecīgo kameru parādītu atlasītajā attēlu rūtī.

## 15.2 Bosch IntuiKey tastatūras lietotāja interfeiss



### Ievēribai!

Katra tastatūras ievade tiek notīrīta pēc dažām sekundēm, ja ievade nenotiek turpināta.

Šajā nodaļā tiek aprakstīts Bosch IntuiKey tastatūras lietotāja interfeiss. Nākamajā attēlā ir redzami dažādi tastatūras interfeisa elementi.

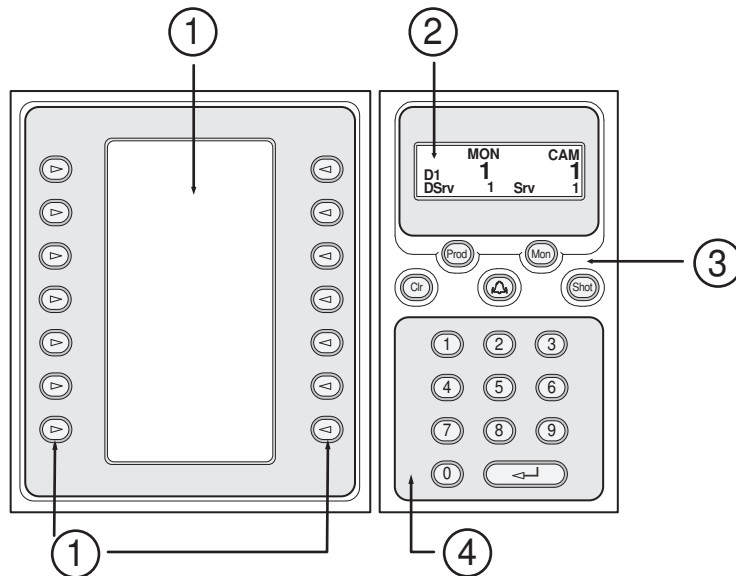

1	Izvēles taustiņi un izvēles taustiņu displejs	Varat izmantot fiksētu komandu kopu vai vadīt loģikas koku. Izvēles taustiņu displejā parādītās komandas mainās atkarībā no darbības režīma.
2	Statusa displejs	Mainās dinamiski un parāda informāciju par pašreizējo ekspluatācijas režīmu.
3	Funkciju taustiņi	<p>Varat tieši vadīt noteiktas funkcijas.</p> <p>Prod: sāk pārmeklēšanas procesu, lai atrastu pievienoto darbstaciju. Ja pārmeklēšana ir veiksmīga: izvēles taustiņu displejā tiek parādīta izvēlne Terminal un Keyboard Control. Lai atlasītu BVMS, nospiediet izvēles taustiņu Terminal.</p> <p>Mon: varat ievadīt monitora numuru (digitālajam vai analogajam monitoram).</p> <p>Clr: notīra jebkuru skaitlisku ievadni vai ir atbalsta funkcija.</p> <p>: pašlaik netiek atbalstīts.</p> <p>Shot: varat atlasīt kameras pirmspozīciju vai iziet no atlasēšanas režīma.</p>

4	Cipartastatūra ar taustiņu ENTER	<p>Varat ievadīt loģiskos skaitļus. Skaitlis tiek parādīts statusa displejā.</p> <p>Ja pirms tā netiek nospiests taustiņš Mon vai Shot, skaitliskā ievadne tiek interpretēta kā loģisks kameras numurs. Kamera ar ievadīto numuru ir parādīta attēla rūtī vai analogajā monitorā.</p>
---	----------------------------------	---

### 15.2.1

#### Statusa displejs

Statusa displejs dinamiski mainās, lai parādītu informāciju par tastatūras pašreizējo darbības režīmu.

Nākamajā attēlā ir redzami dažādi statusa displeja elementi.

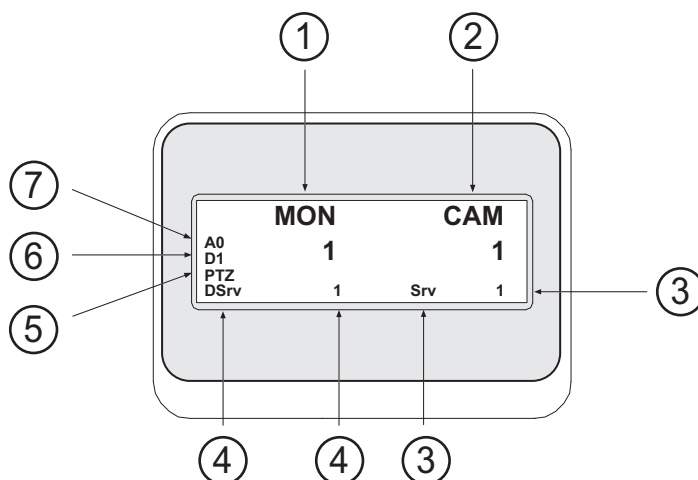

1	Monitors	Parāda atlasītā analogā monitora vai attēlu rūs numuru.
2	Kamera	Parāda atlasīto kameras numuru.
3	Serveris	Parāda tā Management Server servera numuru, kurā ir konfigurēta pašlaik atlasītā kamera.
4	Noklusējuma serveris	Parāda Management Server servera numuru (no Enterprise System), ko tastatūra izmanto kā noklusējuma serveri. Šī servera loģikas koks tiek parādīts koka režīmā.
5	PTZ / PĀRSLĒGA ATSPOLE	Parāda pašreizējo darbības režīmu.
6	D1	Parāda atlasīto datora monitora numuru.
7	A0	Parāda atlasīto analogā monitora numuru.

### 15.3

#### Bosch IntuiKey tādas tastatūras izmantošana, kas savienota ar darbstaciju

Ar BVMS darbstaciju savienota tastatūra piedāvā ļoti dažādus līdzekļus. Ir pieejams gan analogais, gan digitālais režīms.

Ja tastatūra ir savienota ar dekodētāju, līdzekļu kopa ir samazināta. Ir pieejams tikai analogais režīms.

Ja izveidots savienojums ar darbstaciju, kas izmanto vienu Uzņēmuma sistēma, vispirms jāatlasa nepieciešamais Pārvaldības serveris un pēc tam kamera, kas konfigurēta šajā Management Server.

#### Skatiet

- *Bosch IntuiKey tastatūras lietotāja interfeiss, lpp. 107*

### 15.3.1

#### Tastatūras sākšana

Tastatūrai ir jābūt savienotai ar darbstacijas COM portu.

1. Sāciet Operator Client darbstacijā.
2. Nospiediet pogu Prod.  
Tastatūra meklē pievienotās ierīces.
3. Nospiediet izvēles taustiņu Terminal.  
Tiek atvērts atlasē režīms.

### 15.3.2

#### Darbības režīmu atvēršana

Varat izmantot tastatūru tālāk norādītajos režīmos.

- Atlasē režīms  
Šajā režīmā var atlasīt attēlu rūti, vadības sviru pārvietojot nepieciešamajā virzienā.
- PTZ režīms  
Šis režīms ļauj vadīt fiksētās un PTZ kameras, kartes un dokumentus tiešajā režīmā.
- Pārslēgta atspoles režīms  
Šajā režīmā var vadīt kameras tūlītējā atskaņošanā vai atskaņošanas režīmā.

#### Atlasē režīma atvēršana

1. Sāciet Operator Client un tastatūru.  
vai
2. Nospiediet ENTER, lai izietu no PTZ vai pārslēgta atspoles režīma un atgrieztos atlasē režīmā.

#### PTZ režīma atvēršana

1. Atlasiet PTZ kameru.
2. Nospiediet Shot.  
Lai sāktu priekšpozīciju, vēlreiz nospiediet Shot, nospiediet priekšpozīcijas numuru un nospiediet ENTER.

#### Pārslēgta atspoles režīma atvēršana

1. Atskaņošanas režīma sākšana
2. Nospiediet Shot.

#### Iziešana no PTZ vai pārslēgta atspoles režīma

- ▶ Nospiediet ENTER, lai izietu no PTZ vai pārslēgta atspoles režīma, un vēlreiz sāciet atlasē režīmu.

### 15.3.3

#### Kameru parādīšana

Ievadiet skaitlisku komandu, lai kameru ar šo loģisko numuru parādītu aktīvajā vienumā Image pane vai analogā monitorā.

Lai parādītu Enterprise System kameras, atlasiet Management Server, kur tiek konfigurētas šīs kameras.

#### Pārslēgšana starp analogo režīmu un darbstacijas režīmu

- ▶ Divreiz nospiediet Mon.

#### Kameras parādīšana datora monitorā

1. Pārslēdziet uz digitālo režīmu.

2. Nospiediet Mon, nospiediet 1–4, lai atlasītu nepieciešamo darbstacijas monitoru, nospiediet nepieciešamās attēlu rūts numuru un nospiediet ENTER. Attēlu rūšu numerācija ir no kreisās uz labo pusi un no augšas uz leju.
3. Nospiediet nepieciešamo kameras numuru un nospiediet ENTER. Tiek parādīta nepieciešamā kamera. Piemēram, nospiediet Mon, 412 un ENTER. Pēc tam nospiediet 7 un ENTER. 7. kamera tiek parādīta 12. attēlu rūtī darbstacijas 4. monitorā.

#### Management Server atlasīšana no Enterprise System:

1. Nospiediet NEXT.
2. Nospiediet  izvēles taustiņu un ievadiet servera numuru. Servera numurs ir konfigurēts Configuration Client **Server Number** sarakstā. Tagad ievadot kameras loģisko numuru, tiek parādīta šajā Management Server konfigurētā kamera.

#### Kameras parādīšana analogā monitorā

1. Pārslēdziet uz analogo režīmu.
2. Nospiediet Mon, nospiediet nepieciešamā monitora numuru un nospiediet ENTER. Monitoru numuri ir konfigurēti Configuration Client.
3. Nospiediet nepieciešamo kameras numuru un nospiediet ENTER. Tiek parādīta nepieciešamā kamera. Piemēram, nospiediet Mon, 3 un ENTER. Pēc tam nospiediet 4 un ENTER. 4. kamera tiek parādīta 3. analogajā monitorā.



#### ievēribai!

Izsaucot PTZ kameru ar skaitlisku komandu, sistēma automātiski pāriet PTZ režīmā.

## 15.3.4

### Kursorsvīras izmantošana

Atlases režīmā kursorsvīra ļauj izmantot tālāk norādītās funkcijas.

- Sasveriet kursorsvīru, lai atlasītu attēlu rūti.

PTZ režīmā kursorsvīra ļauj izmantot tālāk norādītās funkcijas.

- Pagrieziet kursorsvīru, lai tuvinātu vai tālinātu.
- Sasveriet kursorsvīru, lai panoramētu un sasvērtu PTZ kameru.
- PTZ kamerai izmantojiet pogu Focus un Iris.

Pārslēgta atspoles režīmā pagrieziet kursorsvīru, lai izmantotu tālāk norādītās funkcijas.

- Griešanas laikā atskaņojiet uz priekšu/atpakaļ.
- Mainiet atskaņošanas ātrumu: ātrums ir atkarīgs no rotācijas līmeņa.
- Atskaņojot apturiet video.

Pārslēgta atspoles režīmā sasveriet kursorsvīru, lai izmantotu tālāk norādītās funkcijas.

- Kad video ir apturēts, sasveriet augšup/lejup: atskaņojiet uz priekšu/atpakaļ.
- Kad video tiek atskaņots, sasveriet augšup/lejup: iestatiet atskaņošanas ātrumu.
- Sasvēšana pa labi/pa kreisi: pauze un pakāpeniska pārvietošana uz priekšu/atpakaļ.

Pārslēgta atspoles režīmā pogas Focus un Iris ļauj izmantot tālāk norādīto funkciju.

- Nospiediet Focus vai Iris, lai pārvietotu noslēguma līniju laika skalā uz priekšu vai atpakaļ. Izmantojot opciju Focus, noslēguma līnija tiek pārvietota uz priekšu vai atpakaļ par lielāku laika lielumu; izmantojot opciju Iris, noslēguma līnija tiek pārvietota uz priekšu vai atpakaļ par mazāku laika lielumu.

Atskaņošanas režīms

- Lai sistēmu bloķētu pašreizējā atskaņošanas ātrumā, nospiediet pogu Shot, vienlaikus griežot kursorsviru.

### 15.3.5 Izvēles taustiņu izmantošana

Pieejamie darbības režīmi

- Koka režīms  
Jūs izmantojat šo darbības režīmu, lai vadītu Operator Client loģikas kokā pieejamās ierīces.
- Komandu režīms  
Izmantojiet šo darbības režīmu, lai nosūtītu komandas, piemēram, par pārslēgšanu uz atskaņošanas režīmu.

#### Lai pārslēgtos starp koka režīmu un komandu režīmu

1. Koka režīmā: spiediet kreiso Level Up izvēles taustiņu tik bieži, cik nepieciešams, lai parādītu saknes līmeni, un pēc tam nospiediet Exit izvēles taustiņu, lai parādītu komandu režīmu.  
vai
2. Komandu režīmā: nospiediet izvēles taustiņu Tree Mode.

#### Loģikas koka režīma izmantošana

- ▶ Pārslēdziet uz koka režīmu.

Izvēles taustiņu displeja labā puse

- ▶ Nospiediet izvēles taustiņu, lai vadītu vienumu (piemēram, parādītu kameru vai pārslēgtu releju).  
Nospiežot karti vai mapi (melns fons), tā pārvietojas pa kreisi. Labajā pusē ir parādīts tās saturs.

Izvēles taustiņu displeja kreisā puse

1. Nospiediet izvēles taustiņu kreisajā pusē, lai atlasītu mapi vai karti un tās saturu parādītu izvēles taustiņu displeja labajā pusē.  
Lai parādītu karti, vienreiz nospiediet izvēles taustiņu, to atzīmējot (ar taisnstūri), un vēlreiz nospiediet izvēles taustiņu, lai to parādītu atlasītajā attēla rūtī.
2. Nospiediet Level Up, lai pārietu uz loģikas koka nākamo augšējo līmeni.
3. Nospiediet UP, lai atlasītu pārvietotu augšup, vai DOWN, lai to pārvietotu lejup.

Nākamajos attēlos ir redzams loģikas koka piemērs un tā attēlojums tastatūras izvēles taustiņu displejā.

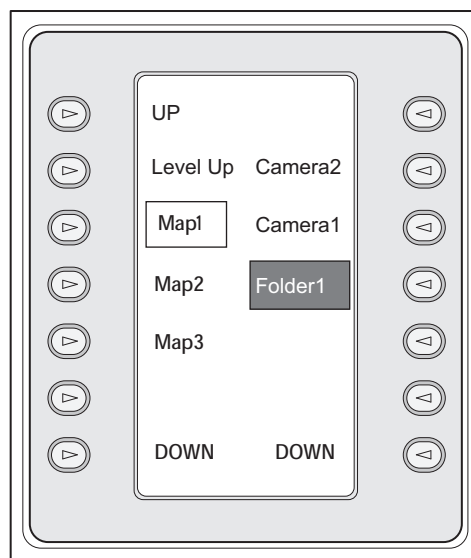
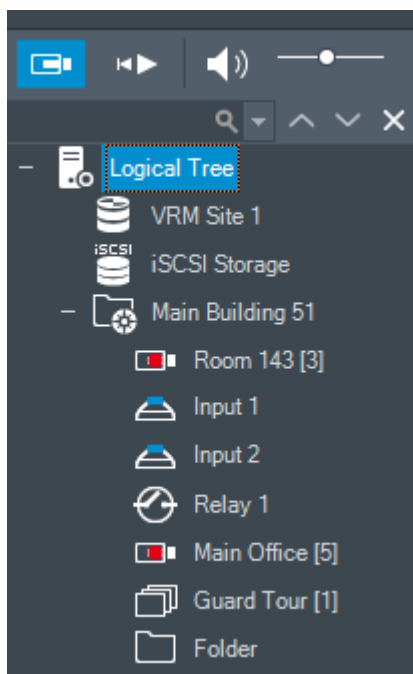

### Lai izmantotu komandu režīmu

1. Pārslēdziet uz komandu režīmu.
2. Nospiediet izvēles taustiņu, lai izpildītu nepieciešamo komandu.

Pieejamās komandas

- : ielādējiet secību. Vienumā **Status Display** ievadiet secības numuru.
- : secības atskaņošana, pauze
- : secības solis uz priekšu/atpakaļ
- : maksimizējiet/atjaunojiet atlasīto attēla rūti
- : aizveriet atlasīto attēla rūti
- : pārslēdzieties starp tiešraides režīmu un atskaņošanas režīmu
- : pārslēdziet atlasīto attēla rūti starp tiešraides režīmu un tūlītējo atskaņošanu
- : rādīt vairāk attēlu rūšu rindas/rādīt mazāk attēlu rūšu rindas

**Piezīme.** Nevar attēlot vairāk attēlu rūšu rindas kā ir maksimāli konfigurēts, ko nosaka parametrs klientā BVMS Configuration Client.

- / **REC**: sākt/apturēt trauksmes ierakstīšanu
- : audio ieslēgts/izslēgts
- **NEXT**: pārslēdziet uz nākamo lapu
- **1** / **2** / **3** / **4** : lietotāja notikuma (1-4) izraisīšana, pieejama tikai ar atsevišķu pārvaldības serveri
- : iestatiet noklusējuma Management Server, kas ir pieejams tikai tad, ja piesakāties Operator Client kā Enterprise User Group lietotājs.
- : ieslēgtas/izslēgtas attēlu rūts joslas
- : pilnekrāns ieslēgts/izslēgts



Nevar attēlot vairāk attēlu rūšu rindas kā ir maksimāli konfigurēts, ko nosaka parametrs.

## 15.4 Bosch IntuiKey tās tastatūras izmantošana, kas savienota ar dekodētāju

Ar dekodētāju savienota tastatūra nodrošina piekļuvi Management Server bez Operator Client programmatūras. Šeit ir jāpiesakās. Ir pieejams tikai analogais režīms.

### 15.4.1 Tastatūras sākšana

Pēc tastatūras sākšanas ir jāpiesakās Management Server.



#### Ievēribai!

Tikai BVMS lietotāji ar skaitliskiem lietotājvārdiem un skaitliskām parolēm var izmantot Bosch IntuiKey tastatūras analogo režīmu.

Lietotājam ir nepieciešamas piekļuves tiesības dekodētājam, kas ir savienots ar Bosch IntuiKey tastatūru.

#### Tastatūras sākšana

- ▶ Nospiediet izvēles taustiņu Terminal.  
Tiek parādīts šis pieteikšanās displejs:

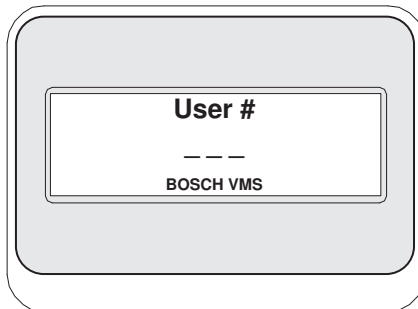

- ▶ Ievadiet lietotājvārdu.

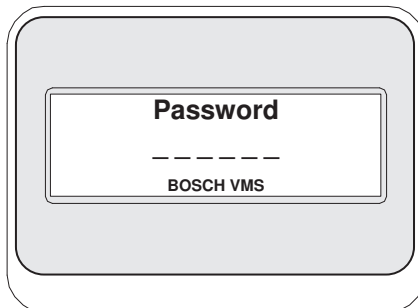

Pēc veiksmīgas pieteikšanās izvēles taustiņu displejā tiek parādīti izvēles taustiņi Terminal un Keyboard Control.

### 15.4.2 Kameru parādīšana

1. Nospiediet Mon, nospiediet nepieciešamā monitora numuru un nospiediet ENTER.  
Monitoru numuri ir konfigurēti Configuration Client.
2. Nospiediet nepieciešamo kameras numuru un nospiediet ENTER.  
Tiek parādīta nepieciešamā kamera.  
Piemēram, nospiediet Mon, 3 un ENTER. Pēc tam nospiediet 4 un ENTER. 4. kamera tiek parādīta 3. analogajā monitorā.  
Ja atlasītais monitors parāda PTZ kameru, tastatūra automātiski pārslēdzas uz PTZ režīmu.

### 15.4.3

#### **Kursorsvira izmantošana**

Kursorsvira ļauj izmantot tālāk norādītos līdzekļus.

- Pagrieziet kursorsviru, lai tuvinātu vai tālinātu.
- Sasveriet kursorsviru, lai panoramētu un sasvērtu PTZ kameru.
- PTZ kamerai izmantojiet pogu Focus un Iris.

### 15.4.4

#### **Izvēles taustiņu izmantošana**

Ir pieejams tālāk norādītais darbības režīms.

- Komandu režīms

##### **Komandu režīma izmantošana**

- ▶ Nospiediet izvēles taustiņu, lai izpildītu nepieciešamo komandu.

Pieejamās komandas

- Sākšanas/apturēšanas trauksmes ierakstīšana
- Atteikšanās

# 16 Lietotāja interfeiss

Šajā nodaļā ir ietverta informācija par visiem logiem, kas pieejami Operator Client no BVMS.



## levēribai!

Šajā dokumentā ir aprakstītas dažas funkcijas, kas nav pieejamas BVMS Viewer. Detalizētu informāciju par dažādiem BVMS izdevumiem skatiet vietnē [www.boschsecurity.com](http://www.boschsecurity.com) un BVMS ātrās atlasē rokasgrāmatā: [BVMS ātrās atlasē rokasgrāmatā](#).

## Skatiet

- Tiešraides režīms, lpp. 115
- Atskaņošanas režīms, lpp. 117
- Trauksmju displejs, lpp. 119

## 16.1 Tiešraides režīms



Galvenais logs >

Ik reizi piesakoties jūs automātiski piekļūstat tiešraides režīmam. Varat pēc nepieciešamības pārvietot visus vadības elementus, mainīt to lielumu vai tos paslēpt. Varat noklikšķināt ar peles labo pogu, lai parādītu konteksta izvēlni. Ja kādai ienākošai trauksmei ir zemāka prioritāte nekā pašlaik parādītajam attēla logam,







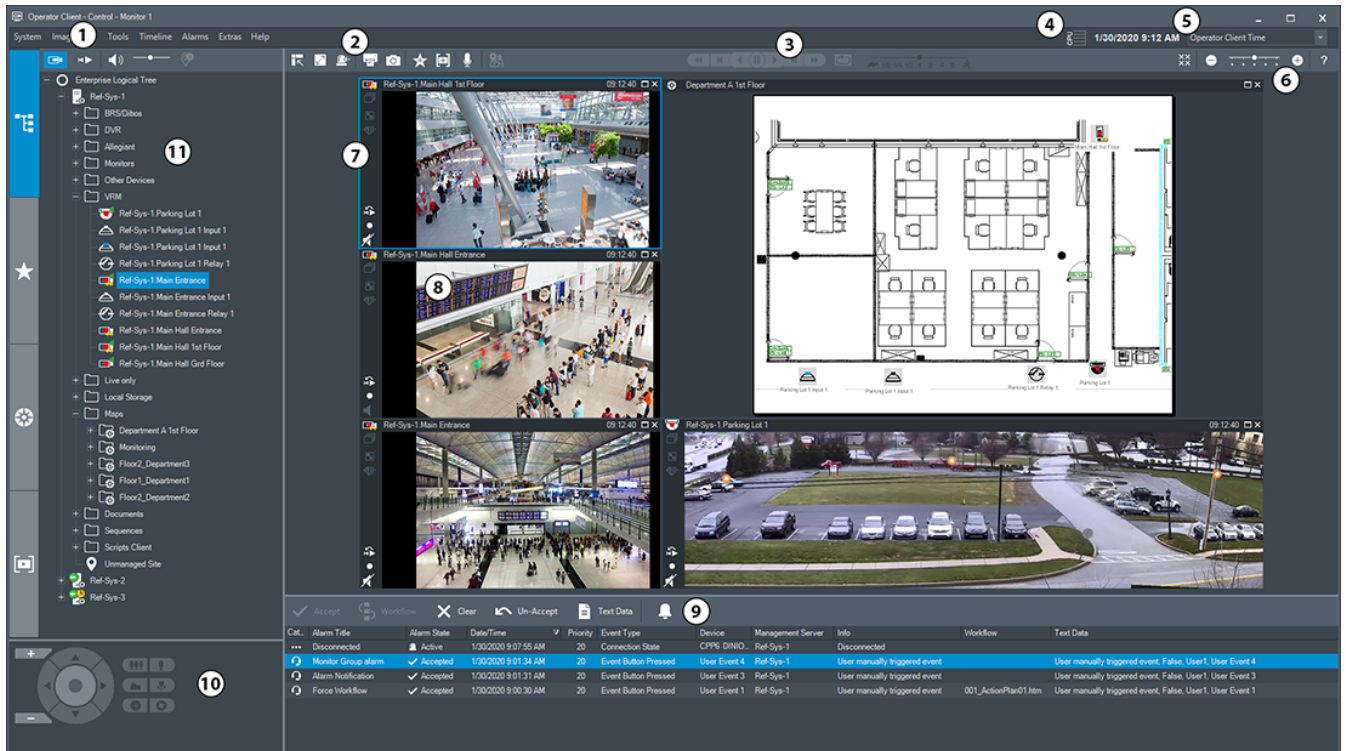

cilne sāk mirgot un norāda trauksmi.

Ja kādai ienākošai trauksmei ir augstāka prioritāte nekā pašlaik parādītajam attēla logam, automātiski tiek parādīta ienākošā trauksme (automātiska trauksmes uznire).



1	Izvēlnes josla	Varat izvēlēties izvēlnes komandu.
2	Rīkjjosla	Tiek parādītas pieejamās pogas. Norādiet uz ikonu, lai parādītu rīka padomu.

3	Atskaņošanas vadīklas	Varat vadīt tūlītējo atskaņošanu, kameras secību vai trauksmes secību.
4	Veiktspējas mērītājs	Tiek parādīts CPU lietojums.
5	Laika joslas pārslēgš	Izvēlieties laika joslas ievadni, kas tiks rādīta lielākajā daļā ar laiku saistīto lauku. Pieejama tikai tad, ja vismaz viens Management Server vai unmanaged site loģiskajā kokā atrodas laika joslā, kas atšķiras no jūsu Operator Client laika joslas.
6	Attēlu rūšu vadīklas	Varat izvēlēties nepieciešamo skaitu attēlu rūšu un aizvērt visas attēlu rūtis.
7	Attēlu logs	Parāda attēlu rūtis. Varat sakārtot attēlu rūtis.
8	Attēlu rūts	Parāda kameru, karti, attēlu, dokumentu (HTML fails).
9	 Logs <b>Alarm List</b>	Parāda visas sistēmas ģenerētās trauksmes. Varat apstiprināt vai notīrīt trauksmi vai arī sākt darbplūsmu, piemēram, nosūtot e-pasta ziņojumu apkopes darbiniekam. Ja zudis savienojums ar Management Server, trauksmju saraksts netiek rādīts.
10	 Logs <b>PTZ Control</b>	Ļauj vadīt PTZ kameru.
11	 Logs <b>Logical Tree</b>	Parāda ierīces, kurām var piekļūt jūsu lietotāju grupa. Varat izvēlēties ierīci, lai to piešķirtu attēla rūtij.
	 Logs <b>Favorites Tree</b>	Ļauj pēc nepieciešamības organizēt loģiskā koka ierīces.
	 Logs <b>Bookmarks</b>	Ļauj pārvaldīt grāmatzīmes.
	 Logs <b>Map</b>	Parāda vietas karti. Varat vilkt karti, lai parādītu konkrētu kartes daļu. Ja aktivizēts, karte tiek automātiski parādīta katrai kamerai, kas ir redzama attēla rūtī. Šādā gadījumā kamerai ir jābūt konfigurētai kartē.

### Skatiet

- *Izvēlnes komandas, lpp. 127*
- *Loģikas koka logs, lpp. 132*
- *Favorites Tree logs, lpp. 133*
- *PTZ vadības logs, lpp. 136*
- *Attēlu logs, lpp. 134*
- *Attēlu rūts, lpp. 134*
- *Trauksmju saraksta logs, lpp. 97*

## 16.2 Atskaņošanas režīms

Galvenais logs >



Varat noklikšķināt ar peles labo pogu, lai parādītu konteksta izvēlni.







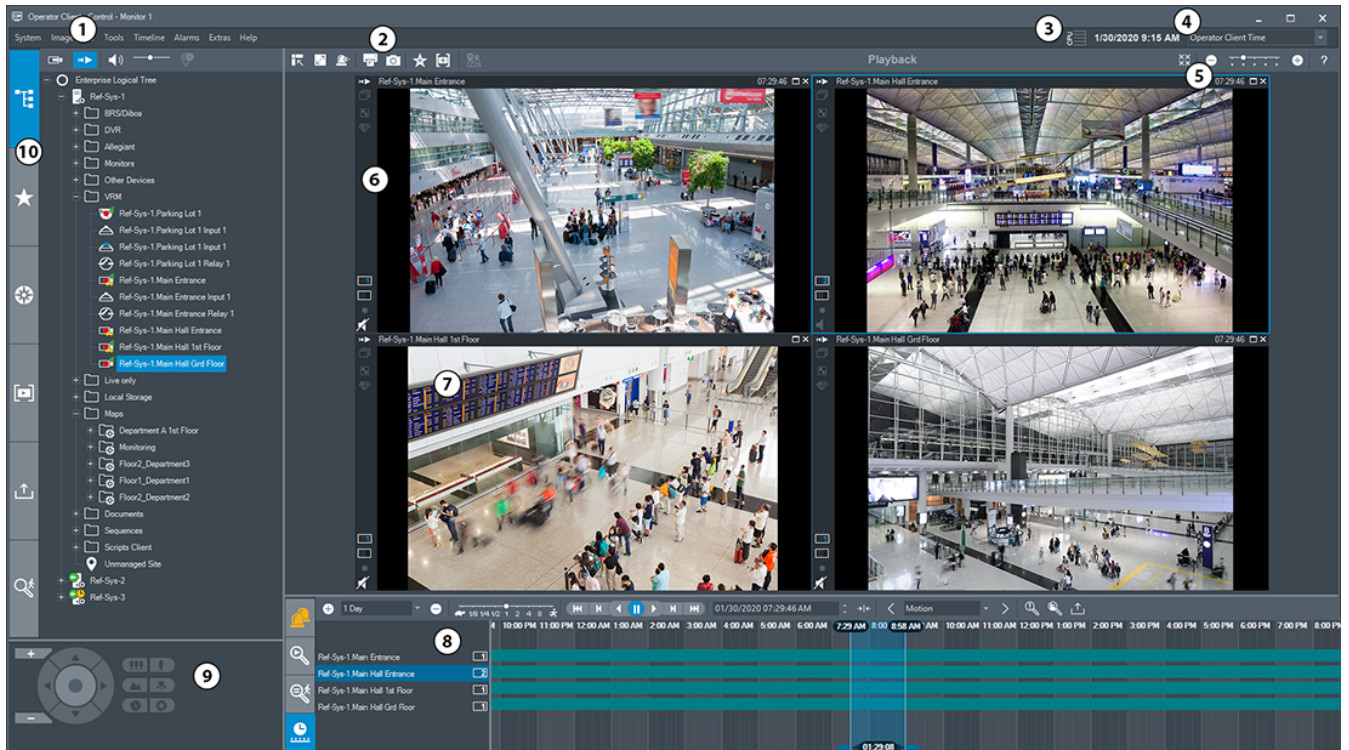



Ja kādai ienākošai trauksmei ir zemāka prioritāte nekā pašlaik parādītajam logam Attēls,



cilne sāk mirgot un norāda trauksmi. Ja ienākošajai trauksmei ir augstāka prioritāte nekā tiešā vai atskaņošanas logam Attēls, automātiski tiek atvērts logs Trauksmes attēls. Prioritātes tiek konfigurētas Configuration Client.



1	Izvēlnes josla	Varat izvēlēties izvēlnes komandu.
2	Rīkj josla	Tiek parādītas pieejamās pogas. Norādiet uz ikonu, lai parādītu rīka padomu.
3	Veiktspējas mērītājs	Parāda centrālā procesora lietojumu un atmiņas lietojumu.
4	Laika joslas pārslēgš	Izvēlieties laika joslas ievadni, kas tiks rādīta lielākajā daļā ar laiku saistīto lauku. Pieejama tikai tad, ja vismaz viens Management Server vai unmanaged site Loģiskajā kokā atrodas laika joslā, kas atšķiras no jūsu Operator Client laika joslas.
5	Attēlu rūšu vadīklas	Varat izvēlēties nepieciešamo skaitu attēlu rūšu un aizvērt visas attēlu rūtis.
6	Attēlu logs	Parāda attēlu rūtis. Varat sakārtot attēlu rūtis.
7	Attēlu rūtis	Parāda kameru, karti, attēlu, dokumentu (HTML fails).

8	 Logs <b>Alarm List</b>	Parāda visas sistēmas ģenerētās trauksmes. Varat apstiprināt vai notīrīt trauksmi vai arī sākt darbplūsmu, piemēram, nosūtot e-pasta ziņojumu apkopes darbiniekam. Ja nav savienojuma ar Management Server, trauksmju saraksts netiek rādīts.
	 Logs <b>Video Search results</b>	Varat atrast ierakstītos video.
	 Logs <b>Forensic Search results</b>	Parāda ierakstus, kas atbilst Forensic Search kritērijiem.
	 Logs <b>Timeline</b>	Ļauj pārskatīt ierakstītos videoklipus.
9	 Logs <b>Control</b> PTZ	Ļauj vadīt PTZ kameru.
10	 Logs <b>Logical Tree</b>	Parāda ierīces, kurām var piekļūt jūsu lietotāju grupa. Varat izvēlēties ierīci, lai to piešķirtu attēlu rūtij.
	 Logs <b>Favorites Tree</b>	Varat pēc nepieciešamības organizēt loģiskā koka ierīces.
	 Logs <b>Map</b>	Parāda vietnes karti. Varat vilkt karti, lai parādītu konkrētu kartes daļu. Ja aktivizēts, karte tiek automātiski parādīta katrai kamerai, kas ir redzama attēlu rūtī. Šādā gadījumā kamerai ir jābūt konfigurētai kartē.
	 Logs <b>Bookmarks</b>	Ļauj pārvaldīt grāmatzīmes.
	 Logs <b>Exports</b>	Varat ielādēt eksportētos video datus, lai tos parādītu, vai meklēt konkrētus datus.
	 Logs <b>Include audio</b>	Ļauj konfigurēt Forensic Search. Forensic Search ļauj meklēt konkrētus rekvizītus atlasītās attēlu rūtīs video.

**Skatiet**

- *Izvēlnes komandas, lpp. 127*
- *Loģikas koka logs, lpp. 132*
- *Favorites Tree logs, lpp. 133*
- *Eksportēšanas logs, lpp. 135*
- *Kartes logs, lpp. 136*
- *PTZ vadības logs, lpp. 136*
- *Attēlu logs, lpp. 134*
- *Attēlu rūts, lpp. 134*
- *Laika skalas logs, lpp. 137*
- *Forensic Search rezultātu logs, lpp. 81*
- *Video meklēšanas rezultātu logs, lpp. 67*
- *Trauksmju saraksta logs, lpp. 97*

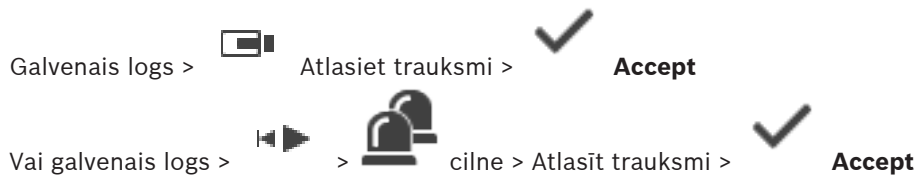
**16.3 Trauksmju displejs**

trauksmes attēla logā tiek parādīts tiešais vai tūlītējas atskaņošanas video no kameras, kartes, dokumentiem vai kartes skatlauka, kas tiek parādīts trauksmes gadījumā. Trauksmes attēla logs parādās automātiski, ja ienākošās trauksmes prioritāte pārsniedz tiešā vai atskaņošanas attēla loga prioritāti. Prioritātes tiek konfigurētas Configuration Client.

Ja kādai ienākošai trausmei ir zemāka prioritāte nekā pašlaik parādītajam attēla logam, cilne



sāk mirgot un norāda trausmi.

Ja ir konfigurēta daudzrindu trausme un ja parādīto trausmju skaits pārsniedz pieejamo trauksmes attēlu rindu, pēdējā rindā trauksmes tiek rādītas secīgi. Trausmju secību var kontrolēt ar atskaņošanas vadīklām trauksmes attēla loga rīkjoslā. Pēdējā rindā nevar veikt tūlītējo atskaņošanu.





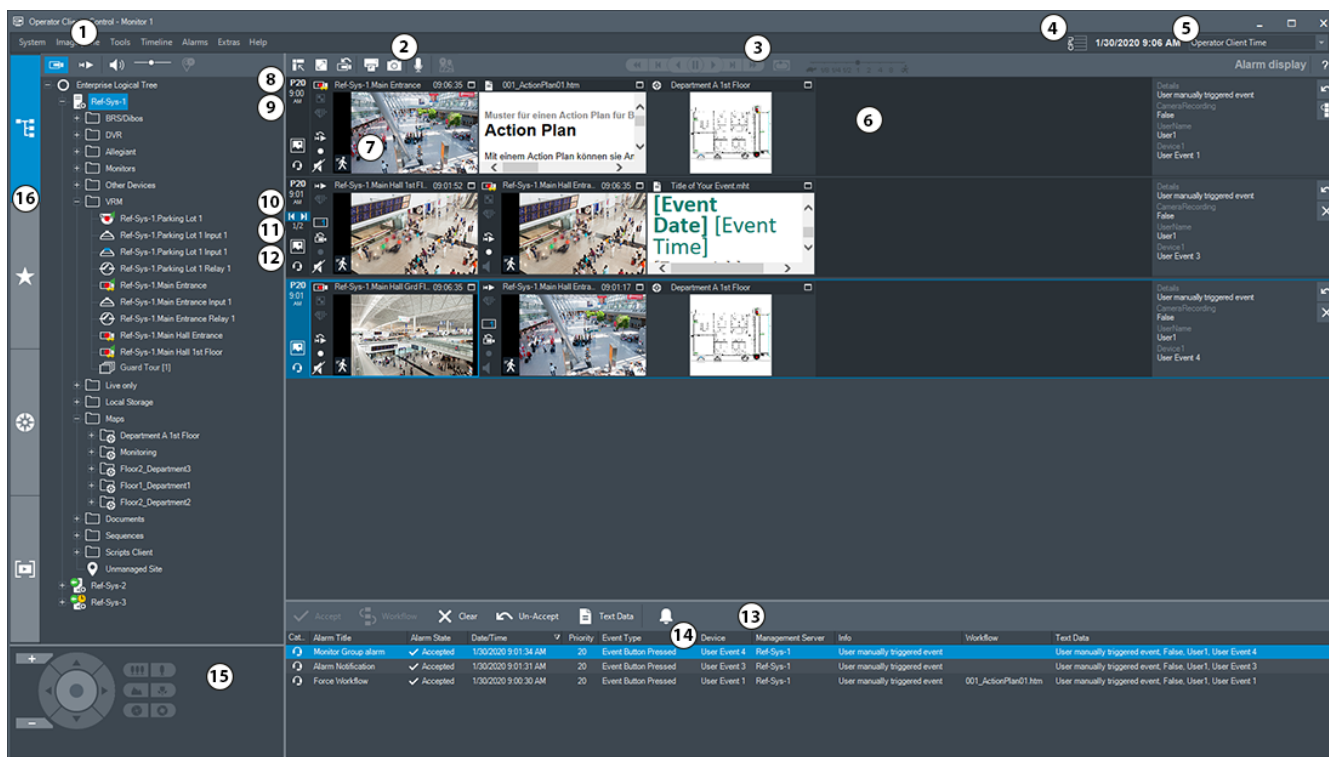



**Ievēribai!**

Trauksmes stāvokļa attēla rūtī parādītā vietas karte ir optimizēta rādīšanai un satur tikai oriģinālās kartes faila sākotnējo skatu.



1	Izvēlnes josla	Varat izvēlēties izvēlnes komandu.
2	Rīkjjosla	Tiek parādītas pieejamās pogas. Norādiet uz ikonu, lai parādītu rīka padomu.
3	Atskaņošanas vadīklas	Varat vadīt tūlītējo atskaņošanu, kameru secību vai trauksmes secību.
4	Veiktspējas mērītājs	Parāda centrālā procesora lietojumu un atmiņas lietojumu.
5	Laika joslas pārslēgs	Izvēlieties laika joslas ievadni, kas tiks rādīta lielākajā daļā ar laiku saistīto lauku. Pieejama tikai tad, ja vismaz viens Management Server unmanaged site loģiskajā kokā atrodas laika joslā, kas atšķiras no jūsu Operator Client laika joslas.
6	Trauksmes attēla logs	Parāda trauksmes attēlu rūtis.
7	Trauksmes attēlu rūtis	Parāda kameru, karti, attēlu, dokumentu.
8	Trauksmes prioritāte	Parāda prioritātes vērtību, kas konfigurēta Configuration Client automātiskās attēlošanas darbībām.
9	Laiks	Parāda laiku, kad trauksme tika izraisīta.
10	Trauksmes secības pogas	Noklikšķiniet, lai skatītu iepriekšējo vai nākamo trauksmes attēla rūti.
11	Trauksmju skaits	Parāda pašlaik attēlotās trauksmes numuru un visu trauksmju skaitu.







12		Noklikšķiniet, lai pārslēgtu uz vairākrindu trauksmes stāvokļa displeju.
		Noklikšķiniet, lai pārslēgtu uz viena skata trauksmju displeju.
13	 Logs <b>Alarm List</b>	Parāda visas sistēmas ģenerētās trauksmes. Varat apstiprināt vai notīrīt trauksmi vai arī sākt darbplūsmu, piemēram, nosūtot e-pasta ziņojumu apkopes darbiniekam. Ja nav savienojuma ar Management Server, trauksmju saraksts netiek rādīts.
14	<b>Event Type</b>	Parāda notikuma tipu, kas izraisīja trauksmi.
15	 Logs <b>PTZ Control</b>	Ļauj vadīt PTZ kameru.
16	 Logs <b>Logical Tree</b>	Parāda ierīces, kurām var piekļūt jūsu lietotāju grupa. Varat izvēlēties ierīci, lai to piešķirtu attēlu rūtij.
	 Logs <b>Favorites Tree</b>	Ļauj pēc nepieciešamības organizēt loģiskā koka ierīces.
	 Logs <b>Bookmarks</b>	Ļauj pārvaldīt grāmatzīmes.
	 Logs <b>Map</b>	Parāda vietas karti. Varat vilkt karti, lai parādītu konkrētu kartes daļu. Ja aktivizēts, karte tiek automātiski parādīta katrai kamerai, kas ir redzama attēla rūtī. Šādā gadījumā kamerai ir jābūt konfigurētai kartē.

**Skatiet**

- *Trauksmes attēla loga trauksmes displeju pārslēgšana, lpp. 96*
- *Izvēlnes komandas, lpp. 127*
- *Loģikas koka logs, lpp. 132*
- *Favorites Tree logs, lpp. 133*
- *Kartes logs, lpp. 136*
- *PTZ vadības logs, lpp. 136*
- *Attēlu logs, lpp. 134*
- *Attēlu rūs, lpp. 134*
- *Trauksmju saraksta logs, lpp. 97*

## 16.4 Map-based tracking assistant displejs

Galvenais logs >  > Atlasiet kameras attēlu rūtī >  **Map-based tracking assistant**

Vai galvenais logs >  > Atlasiet kameras attēlu rūtī >  **Map-based tracking assistant**

Map-based tracking assistant palīdz sekot kustīgiem objektiem vairākās kamerās. Attiecīgās kameras ir jākonfigurē globālajā kartē. Ja tiešraidē, atskaņošanā, vai trauksmes attēla rūtī parādās interesants kustīgs objekts, lietotājs var palaist Map-based tracking assistant, kas automātiski parādīs visas tuvumā esošās kameras.



Ja kamera ir tūlītējas atskaņošanas režīmā un jūs palaižat Map-based tracking assistant, Map-based tracking assistant displejā ir pieejamas tikai tās kameras, kuras atbalsta atskaņošanu. Ja kādai ienākošai trauksmei ir zemāka prioritāte nekā pašlaik parādītajam attēla logam,



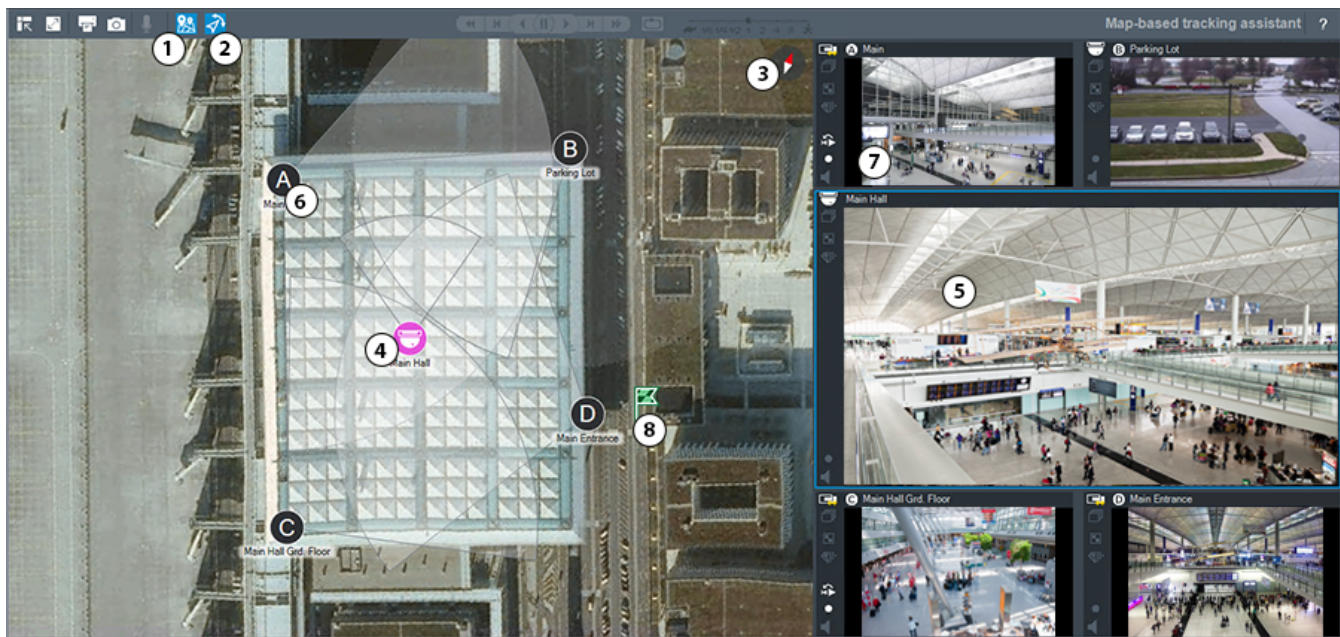

cilne sāk mirgot un norāda trauksmi.

Ja kādai ienākošai trauksmei ir augstāka prioritāte nekā pašlaik parādītajam attēla logam, automātiski tiek parādīta ienākošā trauksme (automātiska trauksmes uznire).



1	 Map-based tracking assistant	Noklikšķiniet, lai apturētu Map-based tracking assistant.
2	 First person view	Noklikšķiniet, lai sāktu vai apturētu First person view. Kad sākat, Map-based tracking assistant First person view ir iespējots pēc noklusējuma.
3		Noklikšķiniet, lai pielāgotu globālo karti noklusējuma ziemeļu orientācijai.
4	Galvenā kamera	Galvenā kamera tiek parādīta Map-based tracking assistant centrālajā attēlu rūtī.
5	Galvenā attēlu rūtis	Galvenās kameras attēls tiek parādīts centrālajā attēlu rūtī.
6	Tuvākā kamera	Tuvākās kameras ir norādītas ar latīņu burtiem A-D. Sākot pirmo reizi Map-based tracking assistant, šie burti dažas sekundes tiek parādīti arī attiecīgajās attēlu rūtīs.

7	Sānu attēlu rūts	Sānu attēlu rūtis ir redzamas tuvākās kameras, kuru redzes lauks pārklājas ar galveno kameru redzes lauku vai atrodas vistuvāk pēc attāluma.
8		Noklikšķinot uz atrašanās vietas globālajā kartē, dažas sekundes tiek parādīts karoga simbols  un norādīta atrašanās vieta.

### Skatiet

– *Map-based tracking assistant izmantošana, lpp. 57*

## 16.5

### Izmantotās ikonas

Tālāk tabulā ir norādītas ikonas, ko izmanto Operator Client. Informāciju par laika skalas ikonām skatiet nodaļā *Laika skalas logs, lpp. 137*.

Dažas no tālāk minētajām ikonām nav pieejamas ar BVMS Export Player.

#### Rīkjoslas ikonas



: tiešraides režīms



: atskaņošanas režīms



: audio ieslēgts/izslēgts

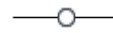

: slīdnis audio skaļuma regulēšanai visās attēlu rūtīs.



: noklikšķiniet, lai pārtrauktu savienojumu ar visām savienotajām unmanaged site vietnēm. Savienojums ar daļēji pievienotajām vietnēm netiek pārtraukts.



: noklikšķiniet, lai parādītu/slēptu katras attēlu rūts rīkjoslu.



: noklikšķiniet, lai attēlotu attēlu rūti pilnekrāna režīmā.



: noklikšķiniet, lai atvērtu trauksmes attēla logu (pieejams tikai tad, ja trauksmes gaida rindā).



: noklikšķiniet, lai atkārtoti skatītu tiešraides vai atskaņošanas režīmu, kad ir parādīts trauksmes attēla logs.



: noklikšķiniet, lai izdrukātu atlasītās attēlu rūts attēlu.



: noklikšķiniet, lai saglabātu atlasītās attēlu rūts attēla failu.



: noklikšķiniet, lai pievienotu izlases skatu.





: noklikšķiniet, lai pievienotu grāmatzīmi.



: noklikšķiniet un turiet, lai runātu kodētāja skaļruņos ar konfigurētu audio. Šī poga ir aktīva, ja attēlu rūtī ir atlasīts kodētājs ar audio funkciju.

 : Noklikšķiniet, lai sāktu/apturētu Map-based tracking assistant.

 : Noklikšķiniet, lai sāktu/apturētu First person view.

 : noklikšķiniet, lai aizvērtu visas atvērtās Attēlu rūtis. Šai ikonai ir tāda pati funkcija kā sāisnei, ar kuru aizver visas attēlu rūtis.

 : noklikšķiniet, lai rādītu mazāk attēlu rūšu rindu.

 : slīdnis, lai mainītu attēlu rūšu rindas.

 : noklikšķiniet, lai rādītu vairāk attēlu rūšu rindu.

 : noklikšķiniet, lai piekļūtu palīdzībai.

### Loģiskā koka ikonas

 : operatora klients ir savienots ar pārvaldības serveri.

 : pieejama jauna konfigurācija. Atsakieties un piesakieties vēlreiz, lai apstiprinātu.

 : Management Server ir iepriekšējās versijas produkts.

 : konts ir atspējots. Atsakieties un piesakieties vēlreiz un nomainiet paroli.

 : licence nav pieejama

 : nav savienojuma

 : Management Server atrodas citā laika joslā.

 : mape ar dažādiem objektiem

 : mape ar dažādiem objektiem, kam piešķirta karte

 : Kartes skatlauks

 : fiksēta, DVR, kamera ar vietējo krātuvi































 : ONVIF fiksēta kamera





















 : panorāmas kamera

 : PTZ kamera





 : ONVIF PTZ kamera

 : matricas kamera

-  : VSG kamera
-  , piemēram,  : ierakstīšana.
-  , piemēram,  : pārtraukts savienojums
-  , piemēram,  : video zudumi
-  , piemēram,  : apiets
-  : ir konfigurēts audio
-  : nezināms statuss
-  : pārāk spilgts
-  : pārāk tumšs
-  : pārāk daudz trokšņa
-  : pārāk neskaidrs
-  : globālās ainas izmaiņas
-  : atsauces pārbaudes kļūme
-  : relejs
-  /  : ievades
-  : komandu skripts
-  : dokuments
-  : kameru secība
-  : ārējā lietojumprogramma
-  : primārā VRM
-  : sekundārā VRM
-  : primārā kļūmjpārlēces VRM
-  : sekundārā kļūmjpārlēces VRM
-  : norāda Video Analytics ierīci.
-  : norāda uz unmanaged site, ar kuru nav izveidots savienojums.
-  : norāda uz unmanaged site citā laika joslā, kas atšķiras no Operator Client datora laika joslas.

- : norāda uz unmanaged site, ar kuru tiek veidots savienojums.
- : norāda uz unmanaged site, ar kuru ir pilnībā izveidots savienojums. Tas nozīmē, ka ir izveidots savienojums ar visām šīs vietnes ierīcēm.
- : norāda uz unmanaged site, ar kuru ir daļēji izveidots savienojums. Tas nozīmē, ka savienojums nav izveidots ar visām šīs vietnes ierīcēm.
- : Apsardzes panelis.
- : apsardzes paneli konfigurēta zona.
- : zona apsardzes režīmā.
- : zona noņemta no apsardzes.
- : apsardzes paneli konfigurēts punkts ar statusu Nav apiets.
- : punkts ar statusu Nav apiets.
- : punkts ar trauksmes statusu.
- : durvis (apsardzes panelis)
- : durvis (apsardzes panelī) ar ieslēgtu drošību.
- : durvis (apsardzes panelī) ir bloķētas.
- : durvis (apsardzes panelī) ir atbloķētas.
- : lasītājs (piekļuves kontrole)
-  / : durvis (piekļuves kontrolē) ir bloķētas.
-  / : durvis (piekļuves kontrolē) ir atbloķētas.
- : durvis (piekļuves kontrolē) ar ieslēgtu drošību.
- : durvis (piekļuves kontrolē) ar nezināmu statusu.

#### Attēlu rūts rīkjostas ikonas

- : maksimizēt attēlu rūti
- : kameru secība
- : kameru secība ir traucēta
- : kameru secība tiek atskaņota

 : digitālā tālumniņa

 : iespējota pārkodēšana.

 : norāda uz attēlotā ieraksta avotu: primārās VRM ieraksts. Attēla rūts rīkjoslā noklikšķiniet, lai mainītu ierakstīšanas avotu (pieejams tikai, ja ir konfigurēta sekundārā VRM vai ANR).

 : norāda uz attēlotā ieraksta avotu: sekundārās VRM ieraksts. Attēla rūts rīkjoslā noklikšķiniet, lai mainītu ieraksta avotu.

 : norāda, ka ANR nodrošina atskaņošanu. Attēla rūts rīkjoslā noklikšķiniet, lai mainītu ieraksta avotu.

 : norāda, ka primārā kļūmjpārlēces VRM nodrošina atskaņošanu. Attēla rūts rīkjoslā noklikšķiniet, lai mainītu ierakstīšanas avotu (pieejams tikai, ja ir konfigurēta sekundārā VRM vai ANR).

 : norāda, ka sekundārā kļūmjpārlēces VRM nodrošina atskaņošanu. Attēla rūts rīkjoslā noklikšķiniet, lai mainītu ieraksta avotu.

 : norāda, ka kodētājs nodrošina atskaņošanu. Attēla rūts rīkjoslā noklikšķiniet, lai mainītu ierakstīšanas avotu (pieejams tikai, ja ir konfigurēta sekundārā VRM vai ANR).

 : norāda, ka kodētājs nodrošina atskaņošanu. Attēla rūts rīkjoslā noklikšķiniet, lai mainītu ieraksta avotu.

 : ir pieejami teksta dati

 : teksta dati nav pieejami

 : tūlītējā atskaņošana

 : Noklikšķiniet, lai atkal attēlotu tiešraides režīmā.

 : manuāls trauksmes ieraksts

**Attēlu rūts ikonas**

 : tikai I-frame demonstrēšana

 : iespējota satura analīze

**Skatiet**

– *Laika skalas logs, lpp. 137*

**16.6**

**Izvēlnes komandas**

Dažas no zemāk minētajām komandām nav pieejamas ar BVMS Export Player.

Izvēlnes <b>System</b> komandas	
<b>Playback mode / Live mode</b>	Atkarībā no pašreizējā statusa pārslēdz uz atskaņošanas vai tiešraides režīmu.
<b>Change password...</b>	Parāda dialoglodziņu jaunas paroles ievadīšanai.

	<b>Logoff</b>	Aizver programmu un parāda pieteikšanās dialoglodziņu.
	<b>Exit</b>	Notiek iziešana no programmas.
Izvēlnes <b>Camera</b> komandas		
	<b>Save image...</b>	Parāda izvēlētās attēlu rūts attēla saglabāšanas dialoglodziņu.
	<b>Print image...</b>	Parāda izvēlētās attēlu rūts attēla drukāšanas dialoglodziņu.
	<b>Audio on / Audio off</b>	Ieslēdz vai izslēdz izvēlētās kameras audio.
	<b>Record camera</b>	Sāk ierakstīt ar izvēlēto kameru. Tiek izmantots trauksmes ieraksta režīma kvalitātes līmenis.
	<b>Instant playback</b>	Sāk izvēlētās kameras atskaņošanu konfigurētajā attīšanas laikā. (Citā, nevis atskaņošanas režīmā)
	<b>Reference Image...</b>	Parāda pašlaik izvēlētās attēlu rūts dialoglodziņu <b>Reference Image</b> . (Citā, nevis atskaņošanas režīmā)
	<b>Close</b>	Aizver izvēlēto attēlu rūti.
Izvēlnes <b>Tools</b> komandas		
	<b>Find in logbook...</b>	Parāda dialoglodziņus <b>Select Search Parameters</b> un <b>Logbook results</b> . Ja esat pieteicies kā uzņēmuma lietotāju grupas lietotājs, tiek atvērts dialoglodziņš <b>Please select a Server</b> .
	<b>Find video...</b>	Pieejams tikai atskaņošanas režīmā. Noklikšķiniet, lai atvērtu dialoglodziņu <b>Select Search Parameters</b> .
	<b>Toggle image pane bars</b>	Paslēpj vai parāda attēlu rūts joslas.
	<b>Show fewer image pane rows</b>	Samaziniet attēlu rūšu rindu skaitu, kas parādīts attēla logā.
	<b>Show more image pane rows</b>	Palieliniet attēlu rūšu rindu skaitu, kas parādīts attēla logā. <b>Piezīme.</b> Nevar attēlot vairāk attēlu rūšu rindu kā ir maksimāli konfigurēts, ko nosaka BVMS Configuration Client parametrs.
Izvēlnes <b>Timeline</b> komandas (tikai atskaņošanas režīmā)		
	<b>First recording</b>	Pārvieto noslēguma līniju uz vecāko ierakstu.



	<b>Last recording</b>	Pārvieto noslēguma līniju uz jaunāko ierakstu.
	<b>Play</b>	Uzsāk atskaņošanu no noslēguma līnijas esošās pozīcijas.
	<b>Pause</b>	Aptur atskaņošanu pašreizējā pozīcijā. Noklikšķiniet uz <b>Play</b> , lai turpinātu.
	<b>Reverse play</b>	Uzsāk atpakaļejošo atskaņošanu no esošās noslēguma līnijas pozīcijas.
	<b>Protect video...</b>	Parāda dialoglodziņu <b>Protect Video</b> .
	<b>Unprotect video...</b>	Parāda <b>Unprotect Video</b> dialoglodziņu.
	<b>Restrict video...</b>	Parāda <b>Restrict Video</b> dialoglodziņu.
	<b>Unrestrict video...</b>	Parāda <b>Unrestrict Video</b> dialoglodziņu.
	<b>Delete video...</b>	Parāda <b>Delete Video</b> dialoglodziņu.
	<b>Verify authenticity...</b>	Parāda <b>Verify Authenticity</b> dialoglodziņu.
	<b>Export video...</b>	Parāda <b>Export Video</b> dialoglodziņu.
	<b>Load exported video...</b>	Parāda eksportējama faila atlasē dialoglodziņu. Eksportētais fails pēc tam tiek parādīts kokā <b>Exports</b> .
Izvēlnes <b>Alarms</b> komandas		
	<b>Accept Selected Alarms</b>	Visām izvēlētajām trauksmēm iestata statusu <b>Accepted</b> un parāda tās trauksmes attēla logā.
	<b>Accept All New Alarms</b>	Visām jaunajām trauksmēm iestata statusu <b>Accepted</b> .
	<b>Clear all accepted alarms</b>	Visām apstiprinātajām trauksmēm iestata statusu <b>Cleared</b> . Ievadne tiek izņemta no <b>Alarm List</b> un no trauksmes attēla loga.
	<b>Clear Selected Alarms</b>	Visām izvēlētajām trauksmēm iestata statusu <b>Cleared</b> . Ievadne tiek izņemta no <b>Alarm List</b> un no trauksmes attēla loga.
	<b>Workflow...</b>	Pieejamības gadījumā parāda izvēlētas trauksmes rīcības plānu.
Izvēlnes <b>Extras</b> komandas		
	<b>Add favorite</b>	Saglabā pašreizējo attēlu rūšu šablonu kā skatu <b>Favorites Tree</b> .
	<b>Add bookmark</b>	Parāda dialoglodziņu <b>Add Bookmark</b> .
	<b>Mute System</b>	Izslēdz pieejamo attēlu rūšu audio un trauksmes skaņu.

	<b>Options...</b>	Parāda dialoglodziņu <b>Options</b> .
	<b>Restore &gt; Default settings</b>	Atjauno monitoru izkārtojuma, lietotāja interfeisa un opciju rūpnīcas noklusējuma iestatījumus. <b>Piezīme.</b> Šī opcija ņem vērā maksimālo attēlu rīšu rindu skaitu, kas attēlots attēla logā. Noklusējuma attēlu rīšu rindu skaits tiek atjaunots tikai tad, ja tas nepārsniedz konfigurēto maksimālo skaitu, ko nosaka BVMS Configuration Client parametrs.
	<b>Restore &gt; Last settings</b>	Atjauno pēdējos ielādētos monitoru izkārtojuma, lietotāja interfeisa un opciju iestatījumus. <b>Piezīme.</b> Šī opcija ņem vērā maksimālo attēlu rīšu rindu skaitu, kas attēlots attēla logā. Pēdējais ielādētais attēlu rīšu rindu skaits tiek atjaunots tikai tad, ja tas nepārsniedz konfigurēto maksimālo skaitu, ko nosaka BVMS Configuration Client parametrs.
Izvēlnes <b>Help</b> komandas		
	<b>Display help</b>	Parāda BVMS tiešsaistes palīdzību.
	<b>About...</b>	Parāda dialoglodziņu ar informāciju par instalēto sistēmu, piemēram, versijas numuru.

## 16.7 Dialoglodziņš Options

Galvenais logs > Izvēlne **Extras** > Komanda **Options...**

Ļauj konfigurēt parametrus Operator Client izmantošanai.

### Skatiet

– *Video parādīšana, izmantojot zemu joslas platumu, lpp. 89*

### 16.7.1 Cilne Control

#### Cilne Control

##### Dwell time for automatic sequences [s]

Ievadiet sekunžu skaitu, cik ilgi kamera jāparāda attēlu rūtī. Šis laiks ir derīgs arī trauksmes secībām.

##### PTZ Control Speed

Virziet slīdni, lai pielāgotu PTZ kameru vadības ātrumu.

##### Rewind time of instant playback [s]

Ievadiet attīšanas laika (tūlītējās atskaņošanas) sekunžu skaitu.

##### Display the map containing the camera of the selected Image pane

Noklikšķiniet, lai aktivizētu to, ka kameras karte atlasītajā attēla rūtī automātiski nonāk fokusā. Šī karte tiek parādīta logā **Map** (monitorā **Control**). Ja izvēlētā kamera nav konfigurēta nevienā kartē, logs **Map** tiek notīrīts.

Attēlotā karte ir pirmā loģiskajā kokā atrastā karte (sākot no saknes vienuma), kas ietver izvēlēto kameru.

Ja kameras secība ir palaista atlasītajā attēlu rūtī, karte logā **Map** tiek atbilstoši atjaunināta pēc katras secības darbības.

#### **Start PTZ mode when selecting PTZ Image pane with mouse**

Atlasiet, lai automātiski aktivizētu PTZ režīmu Bosch IntuiKey tastatūrām tālāk norādītajos gadījumos.

- Kad lietotājs noklikšķina uz attēlu rūts, kurā tiek rādīta PTZ kamera.
- Kad lietotājs velk PTZ kameru uz attēlu rūti.

## 16.7.2

### **Cilne Display**

#### **Cilne Display**

##### **Image Pane Aspect Ratio**

Katram pievienotajam monitoram atlasiet attēlu rūtīm (Operator Client) nepieciešamo malu attiecību. HD kamerām izmantojiet 16:9. Šis iestatījums pārspēj iestatījumu, kas veikts Configuration Client sākotnējai Operator Client startēšanai.

##### **Display Logical Number**

Atlasiet, lai skatītu kameras loģikas numuru Logical Tree.

##### **IP address visible in print and save**

Izvēlēties, lai loģikas kokā esošās ierīču IP adreses padarītu pieejamas izdrukātajos vai saglabātajos attēlos.

##### **Text Data Position**

Noklikšķinot uz , izvēlieties nepieciešamo teksta datu rūts vietu.

##### **Prefer hardware acceleration**

Kad lietotājs ir pieteicies programmā Operator Client, pēc noklusējuma tiek iespējota aparatūriskā paātrināšana.

Lai atspējotu aparatūrisko paātrināšanu, noņemiet atzīmi no izvēles rūtiņas.

Šis iestatījums tiek saglabāts arī pēc nākamās restartēšanas vai atkārtotas pieteikšanās programmā Operator Client.

##### **Show diagnostic information in Image panes (enable until logoff)**

Atlasiet šo funkciju, lai attēlu rūtī būtu redzama dekodēšanas metode.

Dekodēšanas metode tiek attēlota visu atvērto attēlu rūšu virsrakstjoslās.

Šis iestatījums tiek atiestatīts pēc nākamās restartēšanas vai atkārtotas pieteikšanās programmā Operator Client.

## 16.7.3

### **Cilne Audio**

#### **Cilne Audio**

##### **Playback audio of the selected Image pane**

Atlasiet, lai aktivizētu atlasītās attēlu rūts videomateriāla audio atskaņošanu.

##### **Multichannel audio playback**

Atlasiet, lai iespējotu vienlaicīgu audio atskaņošanu visiem attēlu rūtīs parādītajiem video.

##### **Sound volume:**

Virziet slīdni, lai pielāgotu trauksmes skaņu skaļumu.

##### **Half Duplex**

Atlasiet, lai iespējotu pusduplekso režīmu selektorsakaru funkcionalitātei.

**Full Duplex**

Atlasiet, lai iespējotu pilno duplexo režīmu selektorsakaru funkcionalitātei.

**16.7.4****Cilne Transcoding****Cilne Transcoding**

Var atskaņot kameras ierakstus vai skatīt kameras tiešraides attēlus ar Operator Client, pat ja starp BVMS un jūsu Operator Client datoru ir šaura joslas platuma tīkla savienojums.

Transkoderi neatbalsta intelligent tracking, ROI, Intelligent Video Analytics pārklājumus un teksta datus.

Šaura joslas platuma tīklu izmantošanai ir pieejama 2 tālāk norādītās izvēles.

- Aparatūras pārkodēšana
- Programmatūras pārkodēšana (tikai pieejama tiešraides režīmā)

**Aparatūras pārkodēšana**

Aparatūras pārkodēšanai VRM ir jābūt aprīkotai ar vismaz vienu pārkodēšanas ierīci. Šī pārkodēšanas ierīce nav konfigurēta sistēmā BVMS. Skatiet VRM dokumentāciju, kā konfigurēt pārkodēšanas ierīci. Pārkodēšanas ierīcēm ir vairākas pārkodēšanas instances.

Produktiem DIVAR IP 3000 un DIVAR IP 7000 jau rūpnīcā tiek priekškonfigurēta viena pārkodēšanas instance.

Katrai tiešraides straumei vai ierakstīšanai ir nepieciešama sava pārkodēšanas instance.

Aparatūras pārkodēšana ir pieejama tikai Bosch ražotām Video IP ierīcēm, kas pievienotas VRM.

Kamerai un pārkodēšanas ierīcei jābūt vienas VRM iekārtas pārvaldībā.

**Programmatūras pārkodēšana**

Programmatūras pārkodēšanai ir nepieciešams Mobile Video Service, kas konfigurēts jūsu serverī Management Server vai jūsu serverī Enterprise Management Server.

Sistēmā Enterprise System tiek izmantoti tikai tie MVS pakalpojumi, kas ir konfigurēti Enterprise Management Server konfigurācijā.

**Hardware (default)**

Atzīmējiet, lai iespējotu aparatūras transkoderi. Šis ir noklusējuma iestatījums.

**Software**

Atzīmējiet, lai iespējotu programmatūras transkoderi.

**16.8****Loģikas koka logs**

Galvenais logs >  > cilne   
vai

Galvenais logs >  > cilne 

Parāda visu to ierīču hierarhisko struktūru, kurām var piekļūt jūsu lietotāju grupa.

Ja esat pieteicies Enterprise Management Server, servera nosaukums ir parādīts kā kameras nosaukuma prefikss.

Tikai administrators var izveidot vai mainīt loģisko koku šeit: Configuration Client.

Ļauj vilkt vienumu uz tālāk norādītajiem lietotāja interfeisa elementiem.

- Kameru, karti, dokumentu uz attēlu rūti
- Katru objektu uz logu **Favorites Tree**
- Karti uz logu **Map**
- Kameru uz logu **Monitors**

**Skatiet**

- Attēlu rūšu kārtošana un izmēru maiņa, lpp. 38
- Kameras parādīšana attēlu rūtī, lpp. 35
- Elementu pievienošana Favorites Tree, lpp. 59
- Iepriekš konfigurētās kameras secības sākšana, lpp. 39
- Video parādīšana, izmantojot zemu joslas platumu, lpp. 89

**16.9****Favorites Tree logs**

Galvenais logs >  > Cilne   
vai

Galvenais logs >  > Cilne 

Katru elementu no Loģiskā koka var pievienot skatā Izlases kokā, tādējādi izveidojot savu Loģiskā koka apakškopu. Jebkurā brīdī var attēlot skatu vai skatā pievienot vai dzēst ierīces. Kad saglabā skatu Izlases kokā, tiek saglabāti šādi iestatījumi:

- kameru vai citu objektu piešķire Attēlu rūtīm;
- Attēlu rūts šablons;
- pašreizējais digitālās tālummaiņas iestatījums;
- attēla sadaļa;
- atlasītā straume (pieejama tikai tiešraides režīmā).

**Skatiet**

- Elementu pievienošana Favorites Tree, lpp. 59
- Skatu veidošana/rediģēšana, lpp. 60

**16.10****Grāmatzīmju logs**

Galvenais logs >  >  cilne  
vai

Galvenais logs >  >  cilne

Tiešā skata vai ierakstīšanas laika periodu var saglabāt kā grāmatzīmi. Grāmatzīme saglabā sākuma un beigu laiku, kameras, kas tobrīd piešķirtas logam Attēls un visam Image pane

pattern. Iespējams 0 sekunžu laika periods. Grāmatzīmes tiek saglabātas  rūtī.

Grāmatzīmes izdzēšana neietekmē atbilstīgos ierakstus. Kameras nevar pievienot grāmatzīmei vai noņemt no tās. Lai veiktu izmaiņas grāmatzīmei, ielādējiet to, veiciet izmaiņas un saglabājiet to.

Ja ieraksts tiek izdzēsts, atbilstīgā grāmatzīme netiek sinhronizēta. Ja ielādēts, tiek parādīta melna Image pane.

Ja pieteicāties Enterprise Management Server, kameras nosaukums tiek parādīts kopā ar šīs kameras Management Server nosaukumu kā prefiksu.

**Piezīme:** lai, ielādējot grāmatzīmi, izvairītos no veiktspējas problēmām, vienai grāmatzīmei nepievienojiet vairāk par 4 kamerām.

**Skatiet**

- Grāmatzīmes rediģēšana, lpp. 62

- Grāmatzīmes ielāde, lpp. 62

## 16.11 Attēlu logs

Galvenais logs

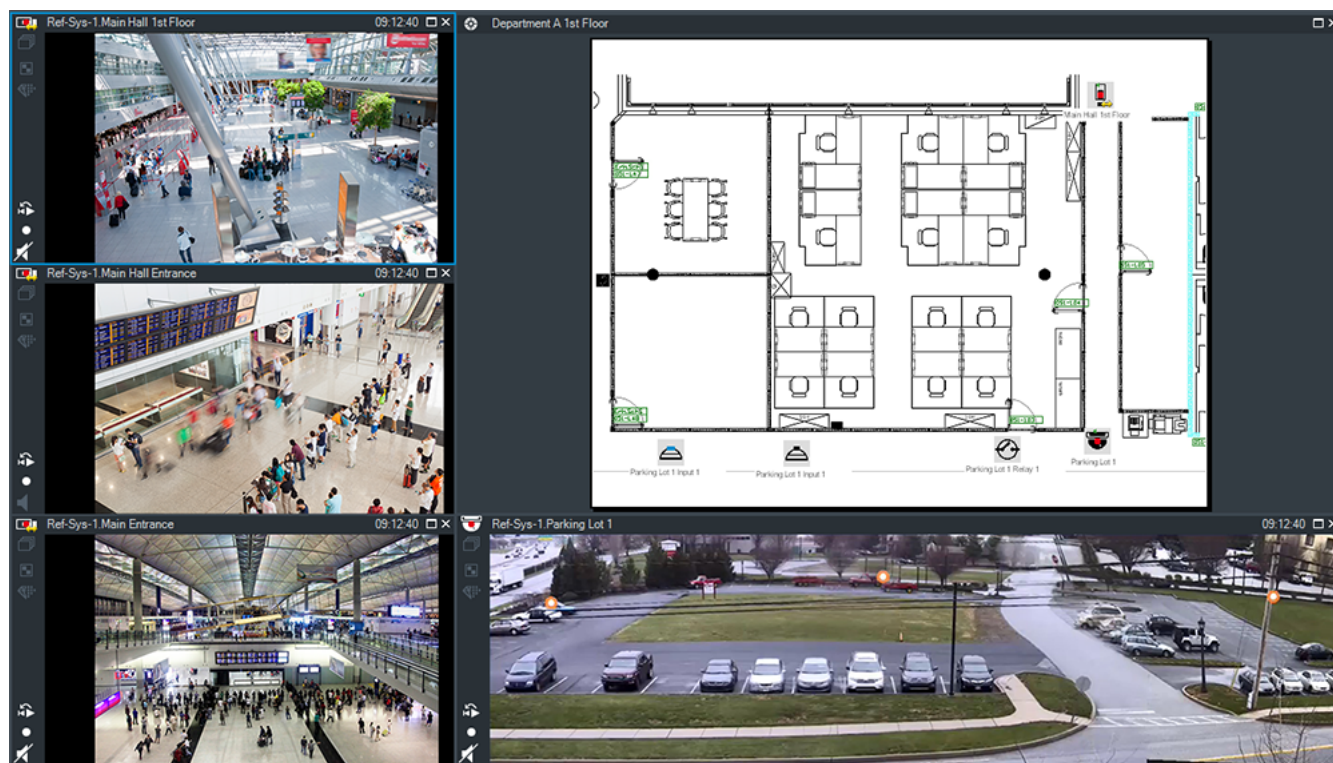

- Parāda mainīgu attēla rūšu skaitu. Minimālais daudzums ir 1 attēlu rūs. Vienu kameru var vienlaikus attēlot vairākās attēlu rūtīs.
- Ļauj veikt tālāk norādītos uzdevumus (visi uzdevumi var nebūt pieejami BVMS Export Player).
- Mainīt parādīto attēlu rūšu skaitu.
  - Pielāgotā veidā izkārtot attēlu rūtis, mainīt attēlu rūšu izkārtojuma secību un saglabāt šo izkārtojumu kā skatu vienumā **Favorites Tree**.
  - Pārslēgties starp tiešraides režīmu un atskaņošanas režīmu (un trauksmes displeju, ja ir pieejamas trauksmes).
  - Ieslēgt/izslēgt visus audio avotus (lietojumprogrammā jābūt konfigurētam vairāku kanālu režīmam).
  - Sākt secību.
  - Ieslēgt/izslēgt attēlu rūs rīkjoslas.
  - Veikt tūlītēju atskaņošanu.
  - Izmantot iekšējo sakaru funkciju.

### Skatiet

- *Attēlu rūšu rindu skaita mainīšana, lpp. 37*
- *Attēlu rūšu kārtošana un izmēru maiņa, lpp. 38*

## 16.12 Attēlu rūs

Galvenais logs

BVMS Export Player nodrošina tikai ierobežotas funkcijas.

Ļauj parādīt šādu saturu:

- tiešraides video no jebkura video avota (tikai tiešraides režīmā);

- tūlītējas atskaņošanas video;
- ierakstītu video (tikai atskaņošanas režīmā);
- kartes;
- dokumentus (HTML failus);
- teksta datus;
- ieraksta avotu.

Zila mala liecina, ka šī attēlu rūts ir izvēlēta, piemēram, kameras attēla parādīšanai šajā attēlu rūtī.

**Piezīme.** Attēlu rūts rīkjosla tiek parādīta tikai tad, ja ir atlasīta attēlu rūts.

Ja piesakāties Enterprise Management Server, attēlu rūts rīkjoslā ir parādīts kameras nosaukums kopā ar šīs kameras Management Server kā prefiksu.

Kartē kameras ir parādītas kā karstvietas. Kartē var aktivizēt kameru, veicot dubultklikšķi, izmantojot konteksta izvēlni vai velkot un noņemot attēlu rūtī.

Ja ir attēlota PTZ kamera, var izmantot logā iekļauto vadības funkciju.

Veiciet dubultklikšķi uz kameras loģiskajā kokā, lai to parādītu nākamajā brīvajā attēlu rūtī.

Ar peles labo pogu noklikšķiniet uz attēlu rūts un noklikšķiniet uz **Properties**, lai atvērtu logu

**Properties:** Šajā logā ir parādīta informācija par kameru.





Laika rādījums tiešraides attēla rūts rīkjoslā vienmēr rāda vietējo attēlotās kameras laiku. Laika rādījums atskaņošanas attēlu rūts rīkjoslā vienmēr rāda ierakstītā video laiku.

#### Skatiet



- *Izmantotās ikonas, lpp. 123*
- *Teksta datu parādīšana, lpp. 86*

## 16.13 Meklēšanas lodziņš

Meklēšanas lodziņu varat izmantot, lai meklētu vienumu logā Logical Tree, Favorites Tree vai Bookmarks.

- Galvenais logs >  >  vai  vai cilne  > ar peles labo pogu noklikšķiniet uz vajadzīgā saknes mezgla vai vienuma > noklikšķiniet uz **Tree search** vai logā Logical Tree, Favorites Tree vai Bookmarks nospiediet taustiņu kombināciju Ctrl + F.

Tiks atvērts meklēšanas lodziņš 

- Ievadiet tajā meklēšanas virkni, kas atbilst attiecīgā vienuma nosaukumam. Meklēšana tiek sākta rakstīšanas laikā, un tiek atzīmēts pirmais vienums, kas atbilst meklēšanas virknei. Ja meklēšanas virknei nav atrasts neviens rezultāts, meklēšanas lodziņa fona krāsa mainās.
- Lai atzīmētu iepriekšējo vai nākamo atbilstīgo vienumu, noklikšķiniet uz  vai . Meklēšana tiek turpināta visos koka vienosos, kas atbilst meklēšanas virknei, ne tikai atlasītajā koka mezglā.
- Lai aizvērtu meklēšanas lodziņu, noklikšķiniet uz .

## 16.14 Eksportēšanas logs



Galvenais logs >  >  cilne



Ir iespējams eksportēt video datus, parādīt tos attēlu rūtī, meklēt tajos noteiktu informāciju un atcelt to ielādi.

**Skatiet**

- *Video datu eksportēšana, lpp. 73*
- *Eksportētā video ielāde, lpp. 78*

**16.15****Kartes logs**

Galvenais logs >  > Velciet karti no  uz  cilni vai

Galvenais logs >  > Velciet karti no  uz  cilni

Atver vietas karti; tajā nevar skatīt video saturu un tā nav ierobežota ar 4:3 attiecību. Ja karti nevar pilnībā parādīt **Map** logā, karti var vilkt. Parādās īpašs kursorš.

**Noklikšķiniet, lai saņemtu pakāpeniskās instrukcijas.**

- *Vietas kartes parādīšana, lpp. 56*

**16.16****PTZ vadības logs**

Galvenais logs > cilne  >  **PTZ Control**



Logs  kļūst aktīvs, kad PTZ kamera vai grozāma/sasverama kamera ir parādīta izvēlētajā attēla rūtī.



Ļauj vadīt kameru, izmantojot izvēlētajā attēlu rūtī parādītās atbilstošās funkcijas.



  Noklikšķiniet, lai digitāli tuvinātu vai tālinātu. Šīs vadīklas ir aktīvas, ja atlasītā kamera nav PTZ kamera.

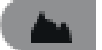

Noklikšķiniet uz bultiņas vai velciet centrā esošo vadības sviru, lai grozītu kameru visos virzienos.

  Noklikšķiniet, lai tuvinātu (tālummaiņas leņķis)/tālinātu (plats leņķis) attēla leņķi.

  Noklikšķiniet, lai iestatītu tuvu/tālu fokusu.

  Noklikšķiniet, lai aizvērtu/atvērtu objektīva diafragmu.

**Predefined positions:**

Atlasiet ievadni, lai novietotu PTZ vadīklu iepriekš noteiktā pozīcijā.



Noklikšķiniet, lai saglabātu pašreizējo PTZ kameras pozīciju atlasītajā pirmspozīcijas ievadnē.



**AUX Commands:**

Atlasiet ievadni, lai izpildītu šo komandu.

**16.17**

**Laika skalas logs**

Galvenais logs >  cilne

Ļauj kontrolēt ierakstīto video atskaņošanu. Vienlaikus var attēlot vairākas kameras.

Audio atskaņošana ir iespējama, tikai atskaņojot video normālā ātrumā.







Ja esat pilnvarots skatīt ierakstītos video, varat arī klausīties atbilstošo skaņas ierakstu.



Atlasot citu laika joslu, attiecīgi mainās arī laika skala.





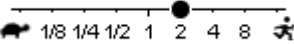

Ļauj veikt navigāciju ierakstītajos video. Visu attēloto attēla rūšu atskaņošana ir sinhronizēta.

Daudzas funkcijas nodrošina precīzu meklējamo apskates vietu atrašanu.

Laika skalā ierakstiem Operator Client un BVMS Export Player tiek parādīta tālāk norādītā informācija, kas apzīmēta ar krāsu vai svītrojumu.

Ieraksts	Krāsa
Nepārtraukts ieraksts	
Ieraksta zudums/nav ieraksta	
Aizsargāts ieraksts	Tumši pelēkas diagonālas svītras uz sākotnējās krāsas (piemēram:  )
Ierobežota ierakstīšana	Tumši pelēkas diagonālas svītras uz sākotnējās krāsas (piemēram:  )
Audio	
Dati vēl nav ielādēti	
Meklēšanas rezultāti	

	<p>Noklikšķiniet, lai tuvinātu vai tālinātu laika skalu.</p>
	<p>Virziet slīdni, lai pielāgotu parādīto kameru demonstrēšanas ātrumu.</p>
	<p>Izmantojiet vadības ierīces, lai vadītu demonstrēšanu no atlasītajām kamerām.</p> <p>No kreisās uz labo pusi</p> <ul style="list-style-type: none"> <li>- Pāriet pie vecākā ieraksta</li> <li>- Viens kadrs atpakaļ neatkarīgi no kadra tipa</li> <li>- Atskaņot atpakaļ (ir iespējams mainīt atskaņošanas ātrumu ar ātruma slīdni)</li> <li>- Pausēt atskaņošanu vai atskaņot atpakaļ</li> <li>- Atskaņot (ir iespējams mainīt atskaņošanas ātrumu ar ātruma slīdni)</li> <li>- Viens kadrs uz priekšu neatkarīgi no kadra tipa</li> <li>- Pāriet pie jaunākā ieraksta</li> </ul>
<p>11/3/2020 4:53:34 AM </p>	<p>Ievadiet laiku, lai ātri novietotu noslēguma līniju laika skalā.</p>

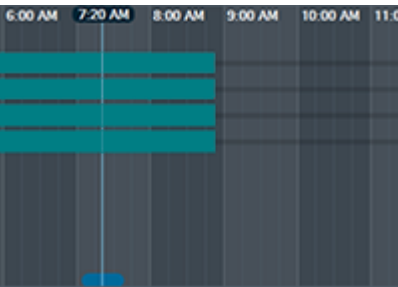
	Noklikšķiniet, lai pārvietotu noslēguma līniju uz noteiktu laiku laika skalā.
	Atlasiet vajadzīgo ierakstīšanas režīmu, uz kuru vēlaties pāriet.
	Noklikšķiniet, lai atvērtu dialoglodziņu <b>Select Search Parameters</b> .
	Noklikšķiniet, lai atvērtu dialoglodziņu <b>Search for Text Data</b> .
	Noklikšķiniet, lai atvērtu dialoglodziņu <b>Export Video</b> .
	Parāda visas attēla logā parādītās kameras. Ja piesakāties Enterprise Management Server, kameras nosaukums ir parādīts kopā ar šīs kameras Management Server nosaukumu kā prefiksu.
	Parāda kameru sarakstā esošo kameru laika skalas. Ļauj veikt ātru laika pozicionēšanu, atskaņojot atbilstošos video.

### Skatiet

- *Atskaņošanas ātruma maiņa, lpp. 68*
- *Laika skalas izmantošana, lpp. 68*
- *Žurnāla ievadņu atrašana, lpp. 81*
- *Video datu eksportēšana, lpp. 73*
- *Video datu autentiskuma pārbaude, lpp. 71*
- *Video aizsardzība un aizsardzības atcelšana, lpp. 69*
- *Video ierobežošana un ierobežošanas atcelšana, lpp. 69*
- *Video datu dzēšana, lpp. 70*
- *Eksportētā video ielāde, lpp. 78*

## 17 Tastatūras saišnes

Šajā nodaļā ir uzskaitītas pieejamās tastatūras saišnes ASV tastatūras izkārtojumam. + nozīmē, ka taustiņi jānospiež vienlaikus (piemēram, Control+z nozīmē, ka taustiņi Control un z ir jānospiež vienlaikus).

Iestatījumu kompaktdiskā ir iekļauts izdrukājams Acrobat fails. Šī faila nosaukums ir keyboard\_layout\_en.pdf.

### 17.1 Vispārīgas vadīklas

Funkcija	Īsinājumtaustiņš
Skatīt tiešsaistes palīdzību	F1
Pārdēvēt (piemēram, izlases vienumus)	F2

### 17.2 Atskaņošanas vadīklas

Funkcija	Īsinājumtaustiņš
Atskaņot/pauzēt	Atstarpe
Iepriekšējais kadrs	,
Nākamais kadrs	.
Iestatīt virzienu uz priekšu	Enter
Iestatīt virzienu atpakaļ	Backspace
Pāriet pie vecākā ieraksta	Sākums
Pāriet pie jaunākā ieraksta	End
Palielināt atskaņošanas ātrumu	Page Up
Samazināt atskaņošanas ātrumu	Page Down

### 17.3 Attēla loga vadīklas

Tālāk norādītās tastatūras saišnes darbojas tikai, ja priekšplānā ir attēla logs.

Funkcija	Īsinājumtaustiņš
Pārvietot atlasīto attēla rūti	Kursortaustiņi
Aizvērt attēla rūti	Delete
Aizvērt visas attēlu rūtis	Control + Delete
Rādīt mazāk attēlu rūšu rindas	F7
Rādīt vairāk attēlu rūšu rindas	F8*
Parādīt/slēpt attēla rūts joslas	F9
* <b>Piezīme.</b> Nevar attēlot vairāk attēlu rūšu rindas kā ir maksimāli konfigurēts, ko nosaka BVMS Configuration Client parametrs.	

## 18 Problēmu novēršana

Šajā nodaļā ir sniegta informācija par zināmu problēmu novēršanu, izmantojot BVMS Operator Client BVMS Export Player.

### Skaņas kartes ierakstu kontroles iestatījumu problēmas

Problēma	Cēlonis	Risinājums
Izmantojot mikrofonu selektorsakaru funkcionalitātei, rodas akustiska reakcija.	Skaņas kartes ierakstīšanas vadīklā ir jābūt atlasītam mikrofonam, nevis stereo sajaukumam (vai kam citam). Operator Client pārbauda konfigurācijas failu startēšanas laikā un atbilstoši maina ierakstīšanas vadīklas iestatījumus. Šis konfigurācijas fails satur noklusējuma ievadni, kas var neatbilst jūsu sistēmas konfigurācijai. Šis iestatījums tiek atjaunots ikreiz, kad ir palaists Operator Client.	Konfigurācijas failā mainiet iestatījumu no Operator Client uz mikrofonu.



#### Atbalsts

Pieklūstiet mūsu **atbalsta pakalpojumiem** vietnē <https://www.boschsecurity.com/xc/en/support/>.

Bosch Security and Safety Systems nodrošina atbalstu šādās jomās:

- [Lietotnes un rīki](#)
- [Ēku informācijas modelēšana](#)
- [Garantija](#)
- [Problēmu novēršana](#)
- [Remonts un nomaiņa](#)
- [Izstrādājuma drošība](#)



#### Bosch Building Technologies Academy

Apmeklējiet Bosch Building Technologies Academy tīmekļa vietni un pieklūstiet **mācību kursiem, video apmācību materiāliem un dokumentiem**: <https://www.boschsecurity.com/xc/en/support/training/>

### 18.1 Savienojuma ar Bosch IntuiKey tastatūru atjaunošana

1. Atkārtoti pievienojiet kabeli vai gaidiet, līdz darbstacija ir tiešsaistē. Tiek parādīts ziņojums Off Line.
2. Nospiediet izvēles taustiņu Terminal, lai piekļūtu BVMS.

# Glosārijs

## Aizkavēšanas laiks

Iepriekš iestatīts laika periods, cik ilgi kamera tiek rādīta attēla logā līdz nākamās kameras parādīšanai kameras secībā.

## analizes skatītājs

Ārēja lietojumprogramma, ko izmanto, lai Operator Client rādītu Video Analytics trauksmes signālus.

## ANR

Tīkla automātiskā papildināšana. Integrēts process, kas pēc tīkla kļūmes kopē trūkstošos video datus no video uztvērēja tīkla video ierakstītājā. Nokopētais video precīzi aizpilda iztrūkumu, kas radies pēc tam, kad radusies tīkla kļūda. Tāpēc uztvērējam ir nepieciešama jebkāda veida vietēja uzglabāšana. Ierakstīšanas jaudu šim vietējam uzglabāšanas risinājumam aprēķina pēc šādas formulas: (tīkla joslas platums x aprēķinātais tīkla dīkstāves laiks + drošības rezerve) x (1 + 1/rezerves kopēšanas ātrums). Iegūtā ierakstīšanas jauda ir nepieciešama, lai turpinātu nepārtraukti ierakstīt kopēšanas procesa laikā.

## apiet

Izslases veidā noņemiet punktus no drošības sistēmas. Punktu var apiet, lai aktivizētu apsardzi visā perimetrā ar atvērtu logu.

## apsardzes vadības panelis

Bosch apsardzes (ielaušanās) sistēmas galvenās ierīces iekšējais nosaukums. Tastatūras, moduļi, detektori un citas ierīces tiek pieslēgtas, izmantojot vadības paneli.

## Atsauces attēls

Atsauces attēls nepārtraukti tiek salīdzināts ar pašreizējo video attēlu. Ja pašreizējais video attēls atzīmētajās zonās atšķiras no atsauces attēla, tiek izraisīta trauksme. Šādi var uztvert sabotāžas mēģinājumus (piemēram, kameras pagriešanu), kas citādi paliktu nepamanīti.

## Atskaņošanas režīms

Operatora klienta funkcija. To izmanto atskaņošanai un meklēšanai arhivētos video.

## Attēlu logs

Vienums, kas ietver attēlu rūtis, kuras kārtotas atbilstoši attēla loga kārtībai.

## Attēlu rūs šablons

Attēlu rūsū izkārtojums.

## Attīšanas laiks

Sekunžu skaits no brīža, kad attēlu rūs tika pārslēgta uz tūlītēju atskaņošanu.

## autentiskums

Ierakstītā video statuss, kas norada uz tā oriģinalitāti. Tas nozīmē, ka ar ierakstīto video nav veiktas manipulācijas.

## DNS

Domēna nosaukuma sistēma. DNS serveris pārveido URL (piemēram, www.myDevice.com) par IP adresi tīklos, kas izmanto TCP/IP protokolu.

## Dokuments

BVMS atbalstītie dokumentu faili ir HTM, URL, MHT, HTML, TXT.

## duālā autorizācija

Drošības politika, kas pieprasa divu dažādu lietotāju pieteikšanos Operator Client. Abiem lietotājiem ir jābūt Bosch video pārvaldības sistēmas lietotāju grupas dalībniekiem. Šai lietotāju grupai (vai grupām, ja lietotāji ir dažādu grupu dalībnieki) ir jābūt iekļautai duālās autorizācijas grupā. Duālās autorizācijas grupai ir savas piekļuves tiesības Bosch video pārvaldības sistēmā. Duālajai lietotāju grupai parasti ir vairāk piekļuves tiesību nekā standarta lietotāju grupai, kuras dalībnieks ir lietotājs. Piemērs: lietotājs A ir lietotāju grupas A dalībnieks. Lietotājs B ir grupas B dalībnieks. Turklāt ir konfigurēta duālās autorizācijas grupa, kurā iekļautas grupas A un B. Grupas A lietotājiem duālā autorizācija ir neobligāta; grupas B lietotājiem tā ir obligāta. Kad piesakās lietotājs A, tiek parādīts otrs dialoglodziņš, kurā pieprasīts apstiprināt pieteikšanos. Šajā dialoglodziņā pieejamības gadījumā var pieteikties otrs lietotājs. Citādā gadījumā lietotājs A var turpināt ar operatora klienta palaišanu. Viņa rīcībā ir tikai grupas A piekļuves tiesības. Kad piesakās lietotājs B, tiek parādīts otrs dialoglodziņš, kurā pieprasīts apstiprināt pieteikšanos. Šajā dialoglodziņā ir jāpiesakās otrajam lietotājam. Citādā gadījumā lietotājs B nevar palaist operatora klientu.

## duplekss

Ar šo jēdzienu apzīmē datu pārraides virzienu starp divām pusēm. Pusdupleksais režīms nodrošina datu pārraidi abos virzienos, taču ne vienlaicīgi. Pilns dupleksais režīms nodrošina vienlaicīgu datu pārraidi.

## Encoder

Pārveido analogu straumi digitālā straumē, piemēram, lai iekļautu analogās kameras digitālā sistēmā (piemēram, Bosch video pārvaldības sistēmā). Atsevišķiem kodētājiem ir vietējā atmiņa, piemēram, zibatmiņas karte vai USB cietais disks, vai arī tie var uzglabāt video datus iSCSI ierīcēs. IP kamerām ir iebūvēts kodētājs.

## Enterprise Account

Enterprise Account ir pilnvara, kas Operator Client lietotājam ļauj izveidot savienojumu ar Management Server ierīcēm, kas iekļautas sistēmā Enterprise System. Kontā Enterprise Account ir konfigurētas visas atļaujas, kas saistītas ar šī Management Server ierīcēm. Operator Client var vienlaicīgi izveidot savienojumu ar visiem Management Server datoriem, kas ir iekļauti šajā Enterprise System. Šo piekļuvi nosaka dalība grupā Enterprise User Group, kā arī ierīču atļaujas, kas kontā Enterprise Account ir konfigurētas šim Management Server.

## Enterprise System

Enterprise System ir Bosch Video Management System funkcija, kas ļauj Operator Client lietotājam piekļūt vienlaicīgi vairākiem Management Server datoriem.

## Enterprise User Group

Enterprise User Group ir lietotāju grupa, kas ir konfigurēta serverī Enterprise Management Server. Enterprise User Group definē lietotājus, kas ir pilnvaroti vienlaikus piekļūt vairākiem Management Server datoriem. Definē šiem lietotājiem pieejamās darbību atļaujas.

## Event

Situācija vai statuss, kas saistīts ar trauksmi un/vai darbību. Notikumus var izraisīt dažādi avoti, tai skaitā kameras, arhivētāji, direktoriji, digitālās ievades utt. Notikumi var būt ieraksta sākšanas statusi, signāla zudumi, ziņojumi par pilnu disku, lietotāju pieteikšanās, digitālās ievades izraisītāji utt.

## grāmatzīme

To izmanto tieša vai ierakstīta video laika perioda saglabāšanai. Tas ļauj atzīmēt noteiktus skatus tālākai izpētei. Turklāt savus izpētes rezultātus var koplietot ar citiem lietotājiem, eksportējot grāmatzīmi.

## Image pane

Izmanto vienas kameras, vietas kartes, dokumenta, secības, monitoru grupas, ārējas lietojumprogrammas vai kartes skata loga tiešraides vai ierakstīta video demonstrēšanai.

## Intelligent Tracking

Funkcija Intelligent Tracking ir programmatūras process, kas darbojas kamerā, lai kamera varētu sekot atlasītajam objektam.

## Intelligent Video Analytics

Algoritms, kas uztver videokameras novērotu objektu īpašības un uzvedību un, izmantojot šo informāciju, ģenerē trauksmes notikumus, kurus savukārt var apstrādāt CCTV sistēmā. Ieraksts ar aktivizētiem Intelligent Video Analytics iestatījumiem ir priekšnosacījums, lai vēlāk varētu selektīvi un ātri pārmeklēt videomateriālus. Intelligent Video Analytics ļauj uztvert un novērtēt objektu kustības virzienus tā, lai lielā mērā izvairītos no viltus trauksmēm. Intelligent Video Analytics automātiski pielāgojas mainīgiem vides apstākļiem, tāpēc šī funkcija gandrīz nav jutīga, piemēram, pret lietus vai koku kustību traucējošo ietekmi. Intelligent Video Analytics ļauj filtrēt kustīgus objektus atbilstīgi to krāsu specifikācijām, it īpaši, ja to izmanto Izvērstajai meklēšanai. Ja izmanto Intelligent Video Analytics algoritmu, plašā videomateriālā var selektīvi meklēt objektus ar noteiktiem krāsu parametriem.

## iSCSI

Mazu datoru sistēmu interneta interfeiss. Protokols, kas pārvalda uzglabāšanu, izmantojot TCP/IP tīklu. iSCSI nodrošina piekļuvi visiem datiem, kas uzglabāti tīklā. Jaunais Gigabit Ethernet īpaši atvieglo šo iespēju, jo iSCSI atmiņas serverus var vienkārši pievienot datoru tīklam kā attālinātus cietos diskus. iSCSI tehnoloģijas serveri, kas nodrošina atmiņas resursus, dēvē par iSCSI mērķi, savukārt klientu, kas savienots ar serveri un kas nodrošina piekļuvi servera resursiem, dēvē par iSCSI iniciatoru.

## Izdzēst

VDAR (Vispārīgā datu aizsardzības regula) tiesības nodrošina datu subjekta tiesības pieprasīt savu personas datu dzēšanu ar jebkuru pamatojumu 30 dienu laikā.

## Izlases koks

### Izvietošana bez skāriena

Automātiska .NET lietojumprogrammu lejupielādes, instalēšanas un palaides metode, nemainot reģistru vai koplietotos sistēmas komponentus. Bosch video pārvaldības sistēmā izvietošana bez skāriena izmanto, lai atjauninātu Operator Client no Management Server. Atjaunināšana notiek, katram lietotājam piesakoties Operator Client, ja Management Server ir saglabāta jauna versija. Ja ar vienu Operator Client strādājat vairākos Management Server datoros, izvietošana bez skāriena izmanto tikai to programmatūras versiju, kas saglabāta pēdējā Management Server, kurā Operator Client pēdējoreiz ir sekmīgi pieteicies. Ja mēģināsiet pieteikties citā Management Server ar citu lietojumprogrammas versiju, tiek parādīta informācija, ka Management Server nav tiešaistē, jo programmatūras versijas neatbilst.

### kameru secība

Tādu kameru saraksts, kas tiek parādītas cita pēc citas. Katra kamera tiek rādīta noteiktu laiku (aizkavēšanas laiks). Pastāv divi secību veidi: iepriekš noteikta un automātiska. Iepriekš noteiktās secības izveido administrators. Šo secību ikonas atrodas loģikas kokā. Automātiskās secības tiek veidotas, velkot vairāku vienumu atlasī vai mapi no loģikas koka uz attēlu rūti vai dekodētāju. Visas šīs mapes vai atlasas kameras tiek secīgi rādītas attēlu rūtī. Jūs varat izveidot savas secības, izveidojot mapi izlases kokā.

### Karstvieta

Pret peles darbībām jutīga ikona kartē. Karstvietas konfigurē, izmantojot Configuration Client. Karstvietas var būt, piemēram, kameras, releji, ieejas. Operators tās izmanto, lai atrastu un atlasītu ēkā esošas ierīces. Ja karstvietas ir attiecīgi konfigurētas, tās var tikt parādītas ar mirgojošu fona krāsu, aktivizējoties noteiktam statusa notikumam vai trauksmei.

## Kļūmjpārlēces VRM

BVMS vidē izmantotā programmatūra. Kļūmes gadījumā pārņem piešķirtā primārā vai sekundārā VRM uzdevumus.

### Laika skala

Bosch video pārvaldības sistēmas lietotāja interfeisa daļa. Parāda līnijas kā atlasīto kameru ierakstu grafisku atspoguļojumu. Laika skala ļauj veikt navigāciju ierakstītajos video.

### Liekuma korekcija

Programmatūras izmantošana ar mērķi pārveidot no zivsacs objektīva iegūtu apļveida attēlu, kuram ir radiāla deformācija, par taisnstūra attēlu, kas ir piemērots normālai apskatei (malu liekuma korekcija ļauj novērst deformāciju).

### Liekuma korekcija kamerā

Liekuma korekcija tiek veikta pašā kamerā.

### Logbook

Vienums, kurā reģistrēti visi Bosch video pārvaldības sistēmas notikumi.

### Logical Tree

Koks ar pielāgotu visu ierīču struktūru. Logical Tree izmanto operatora klientā, lai atlasītu kameras un citas ierīces. Konfigurācijas klientā tiek konfigurēts pilns loģikas koks (karšu un struktūras lapā); tas tiek arī pielāgots katram lietotājam (lietotāju grupu lapā).

### Logs Trauksmes attēls

Attēla logs, kurā parādīta viena vai vairākas trauksmes attēlu rūtis.

### Loģikas numurs

Loģikas numuri ir unikāli identifikatori, ko sistēma piešķir katrai ierīcei ērtības nolūkos. Loģikas numuri ir unikāli tikai noteiktam ierīču veidam. Tipisks loģikas numuru lietojums ir komandas skripti.

### Management Server

BVMS servera pārvaldības ierīces.

### monitoru grupa

Ar dekodētājiem savienotu monitoru kopa. Monitoru grupu var izmantot trauksmju apstrādei noteiktā fiziskā zonā. Piemēram, ja objektā ir trīs fiziski atdalītas vadības telpas, tajā var izmantot trīs monitoru grupas. Monitoru grupas monitori ir

loģiski konfigurēti rindās un kolonnās, un tiem pieejami dažādi izkārtojuma iestatījumi, piem., pilnekrāna vai kvadrāta skats.

### MOV

Faila paplašinājums noklusējuma video formātam, ko izmanto Apple izstrādājums QuickTime Player.

### MP4

MP4 ir ciparu multivides konteineru formāts, ko visbiežāk izmanto video un audio glabāšanai, bet to var izmantot arī citu datu, piemēram, subtitru un attēlu, glabāšanai. MP4 failus atbalsta vairums programmatūras multivides atskaņotāju.

### Operatora klienta darbstacija

Dators Bosch video pārvaldības sistēmas vidē, kas paredzēts tiešraides video apskatei un konfigurācijas uzdevumiem. Operatora klients ir instalēts šajā datorā.

### Operatora klients

Bosch video pārvaldības sistēmas komponents, kas nodrošina lietotāja interfeisu sistēmas pārraudzībai un ekspluatācijai.

### Panorāmas kamera

Kamera ar 360° vai 180° skata leņķi.

### PTZ kamera

Kamera ar panoramēšanas, sasvēršanas un tālummaiņas funkciju.

### punkts

Sensora ierīce, kurai ir izveidots savienojums ar drošības sistēmu. Punkti tiek rādīti uz cipartastatūras atsevišķi un ar pielāgotu tekstu. Teksts var aprakstīt vienas noteiktas durvis, kustības sensoru, dūmu detektoru vai aizsargātu zonu, piemēram, AUGŠSTĀVS vai GARĀŽA.

### ROI

Intereses apgabals. ROI ir paredzēts, lai pietuvinot kameras attēla daļu, ietaupītu joslas platumu, saglabājot fiksētu HD kameru. Šī daļa darbojas līdzīgi PTZ kamera.

### Sekundārais VRM

BVMS vidē izmantotā programmatūra. Nodrošina, ka ieraksts, ko veic vienai vai vairākas primārās VRM, tiek papildus un vienlaicīgi veikts citā iSCSI mērķa ierīcē. Ierakstīšanas iestatījumi var atšķirties no iestatījumiem primārajā VRM.

### Selektorsakaru funkcionalitāte

Paredzēta runāšanai kodētāja skaļruņos. Kodētājam ir nepieciešama audio ieeja un izeja. Selektorsakaru funkcionalitāti var piešķirt lietotāju grupām.

### Server Lookup

Konfigurācijas klienta vai operatora klienta lietotājiem ir paredzēta piekļuves metode, kas ļauj secīgi savienoties ar vairākiem sistēmas piekļuves punktiem. Sistēmas piekļuves punkts var būt uzņēmuma pārvaldības serveris vai pārvaldības serveris.

### Skats

Attēlu rūšu kopums, ko var atsaukt tūlītējai tiešraides skatīšanai. Secības nevar būt iekļautas skatā.

### TCP

Pārraides vadības protokols. Ar savienojumu saistīts sakaru protokols, ko izmanto datu pārraidei IP tīklā. Nodrošina drošu un secīgu datu pārraidi.

### trauksmes prioritāte

Katrai trauksmei ir piešķirta prioritāte. Trauksmes var konfigurēt automātiskai rādīšanai (uznīrei) logā Trauksmes attēls, pamatojoties uz trauksmes prioritāti. Prioritāte tiek piešķirta arī katra lietotāja tiešajam/atkaņošanas displejam. Ja tiek saņemtas trauksmes, kuru prioritāte ir augstāka nekā lietotāja displejam, trauksme automātiski parāda savu trauksmes rindu logā Trauksmes attēls. Ja logs Alarm Image pašlaik netiek rādīts, tas automātiski aizstāj tiešraides vai atkaņošanas attēla logu trauksmei iespējamajā monitorā.

### Trauksmju saraksts

Logs Bosch video pārvaldības sistēmā, kas paredzēts aktīvo trauksmju saraksta parādīšanai.

### Tūlītējā atkaņošana

Atkaņo atlasītās kameras ierakstīto attēlu tiešraides ekrāna attēlu rūtī. Ir iespējams konfigurēt sākuma laiku (sekunžu skaitu pagātnē vai attīšanas laiku).

### UDP

Lietotāja datogrammu protokols. Bezsavienojuma protokols, ko izmanto datu apmaiņai IP tīklā. UDP video pārraides nolūkā zemāku sistēmas izmaksu dēļ ir efektīvāka nekā TCP.



---

### unmanaged site

BVMS ierīču koka viens, kurā var būt ietvertas video tīkla ierīces, piemēram, digitālie video ierakstītāji. Šīs ierīces netiek pārvaldītas sistēmas pārvaldības serverī. Operator Client lietotājs var pēc pieprasījuma izveidot savienojumu ar unmanaged site.

---

### User group

Lietotāju grupas ir paredzētas, lai noteiktu kopīgus lietotāju atribūtus, tai skaitā atļaujas, privilēģijas un PTZ prioritātes. Kļūstot par grupas dalībnieku, lietotājs automātiski iegūst visus grupas atribūtus.

---

### UTC

Universālais koordinētais laiks

---

### Video Analytics

Video Analytics ir programmatūras process, kura gaitā kamerā redzamais attēls tiek salīdzināts ar saglabātajiem konkrētu personu vai objektu attēliem. Ja dati atbilst, programmatūra aktivizē trauksmes signālu.

---

### Video straumēšanas vārteja (VSG)

Virtuāla ierīce, kas ļauj integrēt Bosch un ONVIF kameras, JPEG kameras, RTSP kodētājus.

---

### Vieta

Lietotāja izveidota vienība, kas paredzēta saistītu sistēmas resursu grupēšanai, lai atvieglotu skatīšanu un pārvaldību. Parasti vieta atbilst fiziskai atrašanās vietai (ēka, stāvs), taču ar šo jēdzienu var apzīmēt arī jebkādu koncepciju. Tā ietver pārvaldības serveri, (parasti) konfigurācijas klientu un vairākus operatora klientus.

---

### VRM

Video Recording Manager Programmatūras pakotne sistēmā Bosch Video Management System, kas pārvalda video (MPEG-4 SH++, H.264 un H.265) ar audio datu un metadatu glabāšanu tīkla iSCSI ierīcēs. VRM uztur datubāzi, kurā tiek glabāta informācija par ierakstu avotiem, kā arī saistīto iSCSI disku saraksts. VRM ir pakalpojums, kas darbojas datorā sistēmas Bosch Video Management System tīklā. VRM neglabā video datus; tas nosūta informāciju par iSCSI ierīču ietilpību uz kodētājiem, vienlaikus nodrošinot

vairāku iSCSI ierīču noslodzes sadali. VRM straumē demonstrēto saturu no iSCSI tīkla uz programmu Operator Client.

---

### zona

Sensoru ierīču grupa, kuras pievienotas drošības sistēmai.

## Indekss

### Simbols

žurnāla ievadņu meklēšana	82
žurnāls	82, 85

### A

add bookmark	61
additional data	
text data	87
aizsargāt video	137
aktivizēt	102
Alarm Images window	38
apsardzes panelis	126
apstiprināt jauno konfigurāciju	32
arm	101, 103
atjaunināt atsauces attēlu	47
atrast teksta datus	67, 87
atrast trauksmes ierakstu	67
atrast video	67
atrašana	
informācija palīdzībā	7
žurnāla ievadnes	82
atsauces attēls	47
atskaņošanas video	134
attālā eksportēšana	23
atteikt jauno konfigurāciju	32
attēla daļa	41
attēla logs	134
attēla rūts	35, 38, 43, 134
logā esoša PTZ	53
attēlu sadaļa	60
audio	41, 45
Audio selektorsakaru funkcionalitāte	45, 131, 132
autentificēšana	71
autentiskuma pārbaude	71
autentiskums	71, 137
automātiska secība	40
automātiska trauksmes uziņe	115, 122
automātiskās trauksmes uziņes darbība	22

### B

bezsaiste	32
bypass	
point	101
bookmark	
add	61
save	61
Bosch IntuiKey tastatūra	
analogais režīms	113
digitālais režīms	108
ikonas	112
Komandu režīms	112
Bosch video pārvaldības sistēma	
tiešsaistes palīdzība	7
BVMS Export Player	63, 64, 73

### C

CCTV tastatūra	105
----------------	-----

### D

dalītais eksports	74
datu lapa	12
deaktivizēt	102
demonstrēšana	117
demonstrēšanas režīms	117
digitālā tastatūra	105
digitālā tālummaiņa	41, 60
disarm	101, 103
DWF faili	
sākotnējais skats	56
dzēst lietotāju	32
dzēst video	137

### E

eksportēt	
video	137
eksports	
dalīt	74
Enterprise System	15
export	
video	73

### F

finding	
Logbook entries	81, 88
force arm	101, 103
Forensic Search	79

### G

general settings	130
------------------	-----

grāmatzīme	59	lietojumprogrammu tiešsaistes palīdzība	7
displejs	62	lietotājs	
ielādēt	62	dzēst	32
rediģēt	59, 133	noņemt	32
grāmatzīmi		loga iekšējā PTZ	135
rediģēt	62	logā esoša PTZ	53
<b>H</b>		Logbook	81, 88
HD kamera	131	Logical Tree	
HTML faili	134	meklēšana	37
<b>I</b>		<b>M</b>	
ielādēt		mainīt izmēru	38
video dati	78	mainīt paroli	32
iepriekš konfigurēta secība	39	Management Server	15
ieraksta avots	91	manuāla ierakstīšana	23
ierakstīšanas avots	134	manuālā ierakstīšana	39
ierakstīšanas kvalitāte	39	Map-based tracking assistant	56, 57, 121, 122
ikonas	123	meklēšana	
Bosch IntuiKey tastatūra	112	Logical Tree	37
importēt		meklēt ierakstīto video	67
video dati	78	meklēt teksta datus	67, 87
importēt eksportēto video	78	mirgojoša ierīces ikona	56
IntuiKey tastatūra	105	<b>N</b>	
iziešana		noņemt lietotāju	32
operatora klients	32	noraidīt jauno konfigurāciju	32
iziet		noteikts notikums	137
operatora klients	32	NVR	12
izlase	60	NVR ieraksti	
izmantotās ikonas	123	trauksmju ierakstīšana	39
<b>K</b>		<b>O</b>	
kameras cikls	39	Operator Client	
kameru cikls	40	palaišana	31
kameru secība	39, 40	operatora klients	
automātiski	40	iziet	32
iepriekš konfigurēts	39	options	130
karte	134	<b>P</b>	
krāsaina ierīces ikona	56	palaišana	
mirgojoša ierīces ikona	56	Operator Client	31
Kartes skatlauks	57	palīdzība	7
KBD Universal XF tastatūra	105	palīdzības drukāšana	7
Komandu režīms	112	panoramic camera	
krāsa	137	viewing modes	24
kupolveida kamera	53, 54	panorāmas kamera	
kustības meklēšana	137	skatīšanas režīmi	36
<b>L</b>		panorāmas kameras skatīšanas režīmi	36
laika josla	10, 82, 85, 116, 120, 137	parādīšana	
laika punkts	137	ekrāni	34
laika skala	117, 137	paroles maiņa	32
lietojumprogrammas logi	115		

pārbaudīt autentiskumu	71	<b>T</b>	
pārslēgt		TCP	50
panorāmas skatīšanas režīms	36	teksta datus	
pārvaldības serveris	12	atrast	67, 87
pieejama jauna konfigurācija	32	Tiešraides režīms	115, 136
piekļuve palīdzībai	7	tiešraides video	115, 134
piespiedu aktivizēšana	102	tiešruna	45
piezīmes par laidieniem	12	Tievā līnija	137
pilnekrāna režīms	42	toggle	38
playback control		transcoded video	50, 90
jump to latest recording	137	trauksmes ieraksta meklēšana	67
jump to oldest recording	137	trauksmes ieraksts	
pause	137	atrast	67
play	137	trauksmes kamera	
play backward	137	analogais monitors	93
single frame backward	137	trauksmes karte	56
single frame forward	137	trauksmes secība	119
point		trauksmju automātiskais rādījums	22
bypass	101	trauksmju ierakstīšana	39
PTZ bloķēšana	47	NVR ieraksti	39
PTZ kamera	53, 54	VRM ieraksti	39
PTZ vadība	136	tūlītēja atkārtotā atskaņošana	44
bloķēšana	47	tūlītējā atskaņošana	41
<b>R</b>		<b>U</b>	
redīgēt grāmatzīmi	62	unmanaged site access	82
remote export	73	<b>V</b>	
restrict video	69	vairākanālu	41
rīkjosla	43	VCA	
<b>S</b>		atspējot	43, 79
saderības režīms	23	iespējot	43, 79
saīsnis	139	video	
save bookmark	61	atrast	67
savienojuma problēmas	50	export	73
sākotnējais skats		video dati	
DWF faili	56	ielādēt	78
searching for Logbook entries	81, 88	importēt	78
secība	39, 40	viedā kustības meklēšana	137
Selektorsakaru funkcionalitāte	45	viewing modes of panoramic camera	24
single frame		viss ekrāns	42
backward	137	VRM ieraksti	
forward	137	trauksmju ierakstīšana	39
sistēmas prasības	12	<b>Z</b>	
skaņa	115	ZIP export	75
skatīšana		zona	126
ekrāni	34		
skatīt kameru	35		
skats	60		
straumes atlase	48		









**Bosch Security Systems B.V.**

Torenallee 49

5617 BA Eindhoven

Netherlands

**[www.boschsecurity.com](http://www.boschsecurity.com)**

© Bosch Security Systems B.V., 2021