



BOSCH

BVMS

pl

Instrukcja konfiguracji

Spis treści

1	Korzystanie z Pomocy	14
1.1	Wyszukiwanie informacji	14
1.2	Drukowanie Pomocy	14
2	Wstęp	16
3	Ogólne informacje o systemie	18
3.1	Wymagania sprzętowe	19
3.2	Wymagania w zakresie oprogramowania	19
3.3	Wymagania licencyjne	19
4	Pojęcia	20
4.1	Założenia projektowe systemu BVMS	20
4.1.1	Jeden system Management Server	20
4.1.2	Enterprise System.	21
4.1.3	Server Lookup	22
4.1.4	Niezarządzana lokalizacja	23
4.2	Zapis	24
4.2.1	Automatyczne uzupełnianie sieciowe (Automated Network Replenishment, ANR)	25
4.2.2	Zapis podwójny / awaryjny	26
4.2.3	Tryby zapisu VRM	27
4.2.4	Odtwarzanie zapisanych źródeł VRM	30
4.3	Obsługa alarmów	35
4.4	Mapowanie zdarzeń ONVIF	37
4.5	Wylogowanie w przypadku braku aktywności	38
4.6	Program Operator Client niezależny od wersji	39
4.6.1	Praca w trybie zgodności	39
4.7	Tryby podglądu kamery panoramicznej	39
4.7.1	Kamera panoramiczna 360° do montażu podłogowego lub sufitowego	40
4.7.2	Kamera panoramiczna 180° do montażu podłogowego lub sufitowego	42
4.7.3	Kamera panoramiczna 360° do montażu ściennego	43
4.7.4	Kamera panoramiczna 180° do montażu ściennego	44
4.7.5	Przycięty widok w kamerze panoramicznej	45
4.8	Tunelowanie SSH	46
4.9	Wielościżkowość	46
5	Obsługiwany sprzęt	48
5.1	Instalowanie urządzeń	49
5.2	Instalowanie klawiatury KBD Universal XF	49
5.3	Podłączanie klawiatury Bosch IntuiKey do systemu BVMS	50
5.3.1	Możliwe sposoby podłączenia klawiatury Bosch IntuiKey	50
5.3.2	Podłączanie klawiatury Bosch IntuiKey do odbiornika	53
5.3.3	Aktualizacja oprogramowania układowego klawiatury Bosch IntuiKey	53
5.4	Podłączanie krosownicy Bosch Allegiant do systemu BVMS	54
5.4.1	Połączenia krosownicy Bosch Allegiant – informacje ogólne	54
5.4.2	Konfiguracja kanału sterującego	56
5.4.3	Koncepcja systemu satelitarnego Bosch Allegiant	58
5.5	Polecenia CCL systemu Allegiant obsługiwane w systemie BVMS	59
6	Rozpoczęcie pracy	61
6.1	Instalacja modułów oprogramowania	61
6.2	Używanie kreatora Config Wizard	61
6.3	Uruchamianie programu Configuration Client	70

6.4	Wybieranie wersji językowej modułu Configuration Client	71
6.5	Wybieranie wersji językowej modułu Operator Client	71
6.6	Skanowanie w poszukiwaniu urządzeń	71
6.7	Dostęp do systemu	72
6.8	Używanie funkcji Server Lookup	72
6.9	Konfigurowanie zdalnego dostępu	73
6.9.1	Zdalny dostęp	73
6.9.2	Konfiguracja bez systemu Enterprise System	76
6.9.3	Konfiguracja z systemem Enterprise System	76
6.10	Aktywacja licencji na oprogramowanie	76
6.10.1	Pobieranie pliku informacji o pakiecie oprogramowania	77
6.10.2	Uzyskanie sygnatury komputera	77
6.10.3	Uzyskanie klucza aktywacji	78
6.10.4	Aktywacja systemu	78
6.11	Utrzymanie systemu BVMS	78
6.12	Wymiana urządzenia	80
6.12.1	Wymiana MS / EMS	80
6.12.2	Wymiana VRM	81
6.12.3	Wymiana nadajnika lub dekodera	82
6.12.4	Wymiana stacji roboczej Operator Client	85
6.12.5	Testy końcowe	85
6.12.6	Odyskiwanie Divar IP 3000/7000	85
6.13	Konfiguracja synchronizacji czasowej	85
6.14	Konfigurowanie nośnika zapisu nadajnika	85
7	Tworzenie Enterprise System	87
7.1	Konfigurowanie funkcji listy serwerów dla systemu Enterprise System	87
7.2	Tworzenie grupy Enterprise User Group	88
7.3	Tworzenie konta Enterprise Account	89
8	Konfiguracja skryptów poleceń	91
8.1	Zarządzanie skryptami poleceń	91
8.2	Konfigurowanie opcji automatycznego wykonywania skryptu poleceń	92
8.3	Importowanie skryptu poleceń	92
8.4	Eksportowanie skryptu poleceń	93
8.5	Konfigurowanie startowego skryptu poleceń (strona ustawień)	93
9	Zarządzanie danymi konfiguracyjnymi	94
9.1	Uaktywnienie konfiguracji roboczej	94
9.2	Uaktywnienie konfiguracji	95
9.3	Eksportowanie danych konfiguracyjnych	96
9.4	Importowanie danych konfiguracyjnych	96
9.5	Eksportowanie danych konfiguracyjnych do aplikacji serwera OPC	97
9.6	Sprawdzanie stanu nadajników/dekoderów	97
9.7	Konfigurowanie monitorowania SNMP	97
9.8	Tworzenie raportu	98
10	Przykładowe konfiguracje	99
10.1	Dodawanie interfejsu do bankomatów/punktów sprzedaży firmy Bosch	99
10.2	Dodawanie wejścia alarmowego do urządzenia Bosch Allegiant	100
10.3	Dodanie i konfiguracja 2 kamer sieciowych Dinion z zapisem VRM	100
11	Globalne okna systemu Configuration Client	102
11.1	Okno konfiguracji	102

11.2	Polecenia menu	103
11.3	Okno dialogowe Manager uaktywnienia (menu System)	105
11.4	Okno dialogowe Uaktywnij konfigurację (menu System)	106
11.5	Okno dialogowe Inicjujące skanowanie urządzeń (menu Sprzęt)	107
11.6	Ochrona urządzenia za pomocą okna dialogowego Globalne hasło domyślne (menu Sprzęt)	107
11.7	Okno dialogowe zmiany hasła urządzenia (menu Urządzenie)	108
11.8	Okno dialogowe aktualizacji oprogramowania układowego urządzenia (menu Urządzenie)	109
11.9	Okno dialogowe zmieniania ustawień sieciowych urządzenia i sieci (menu Urządzenie)	110
11.10	Okno dialogowe Monitor urządzeń (menu Sprzęt)	112
11.11	Okno dialogowe sprawdzania licencji (menu Narzędzia)	112
11.12	Okno dialogowe Manager licencji (menu Narzędzia)	112
11.13	Okna dialogowe raportów (menu Raporty)	113
11.13.1	Okno dialogowe Harmonogramy zapisu	113
11.13.2	Okno dialogowe Ustawienia zaplanowanego zapisu	113
11.13.3	Okno dialogowe Harmonogramy zadań	113
11.13.4	Okno dialogowe Parametry kamer i zapisu	113
11.13.5	Okno dialogowe Ustawienia jakości strumienia	114
11.13.6	Okno dialogowe Ustawienia zdarzeń	114
11.13.7	Okno dialogowe Ustawienia zdarzeń złożonych	114
11.13.8	Okno dialogowe Ustawienia alarmowe	114
11.13.9	Okno dialogowe Skonfigurowani użytkownicy	114
11.13.10	Okno dialogowe Grupy i konta użytkowników	114
11.13.11	Okno dialogowe Uprawnienia urządzenia	114
11.13.12	Okno dialogowe Uprawnienia do obsługi	114
11.13.13	Konfigurowanie okna dialogowego Uprawnienia	115
11.13.14	Okno dialogowe Uprawnienia grupy użytkowników	115
11.13.15	Okno dialogowe Ustawienia zabezpieczeń	115
11.13.16	Okno dialogowe Wyłączone urządzenia	115
11.14	Okno dialogowe Ustawienia alarmów (menu Ustawienia)	115
11.15	Okno dialogowe Ustawienia SNMP (menu Ustawienia)	115
11.16	Okno dialogowe Opcje (menu Ustawienia)	116
11.17	Okno dialogowe Ustawienia zdalnego dostępu (menu Ustawienia)	118
11.17.1	Okno dialogowe tabeli mapowania portów	119
12	strona Urządzenia	120
12.1	Aktualizowanie stanów i informacji o wydajności urządzeń	120
12.2	Zmienianie hasła urządzeń sieciowych	121
12.3	Dodawanie urządzenia	122
12.4	Strona listy serwerów/książki adresowej	124
12.4.1	Okno dialogowe Dodaj serwer	125
12.4.2	Konfigurowanie funkcji Server Lookup	126
12.4.3	Konfigurowanie listy serwerów	126
12.4.4	Eksportowanie listy serwerów	127
12.4.5	Importowanie listy serwerów	127
12.5	Strona NVR/NVR w trybie awaryjnym/nadmiarowe urządzenia NVR	127
12.6	strona DiBos	127
12.6.1	Dodawanie systemu DiBos poprzez skanowanie	128
12.6.2	strona Ustawienia	128

12.6.3	strona Kamery	128
12.6.4	strona Wejścia	129
12.6.5	strona Przełączniki	129
12.6.6	Konfiguracja zintegrowanego systemu DiBos	129
12.7	Strona DVR (cyfrowego rejestratora wizyjnego)	130
12.7.1	urządzenia DVR	130
12.7.2	Dodawanie urządzenia DVR poprzez skanowanie	131
12.7.3	Dodanie okna dialogowego DVR	131
12.7.4	Karta Ustawienia	132
12.7.5	Karta Kamery	132
12.7.6	Karta wejść	132
12.7.7	Karta Przełączniki	132
12.7.8	Konfiguracja zintegrowanego rejestratora DVR	132
12.8	strona Krosownice wizyjne	133
12.8.1	Dodawanie urządzenia Bosch Allegiant	133
12.8.2	Konfigurowanie urządzenia Bosch Allegiant	134
12.8.3	strona Wyjścia	134
12.8.4	strona Wejścia	135
12.8.5	strona Połączenie	135
12.8.6	strona Kamery	136
12.9	strona Stacja robocza	136
12.9.1	Ręczne dodawanie stacji roboczej	136
12.9.2	Konfigurowanie klawiatury Bosch IntuiKey (strona Ustawienia) (stacja robocza)	137
12.9.3	Włączenie na stacji roboczej funkcji wyszukiwania na podstawie ruchu w obrazie (strona Ustawienia)	137
12.9.4	Konfigurowanie startowego skryptu poleceń (strona ustawień)	137
12.9.5	strona Ustawienia	138
12.9.6	Zmiana adresu sieciowego stacji roboczej	140
12.10	Strona Odbiorniki	140
12.10.1	Ręczne dodawanie nadajnika/dekodera	140
12.10.2	Okno dialogowe Edytuj nadajnik/odbiornik	141
12.10.3	Zmiana hasła nadajnika/dekodera (Zmień hasło / Wprowadź hasło)	143
12.10.4	Profil odbiornika	144
12.10.5	Wyświetl. na monitorze	144
12.10.6	Konfigurowanie klawiatury Bosch IntuiKey (odbiornik)	145
12.10.7	Konfigurowanie odbiornika podłączonego do klawiatury Bosch IntuiKey	145
12.10.8	Usuń logo dekodera	146
12.11	Strona Grupy monitorów	146
12.11.1	Ręczne dodawanie grupy monitorów	146
12.11.2	Konfigurowanie grupy monitorów	147
12.12	Strona Ściana monitorów	147
12.12.1	Ręczne dodawanie ściany monitorów	148
12.13	strona Urządzenia komunikacyjne	149
12.13.1	Dodawanie serwera poczty elektronicznej/SMTP	149
12.13.2	Dodawanie urządzenia SMS	150
12.13.3	strona Serwer SMTP	150
12.13.4	Konfiguracja urządzenia komunikacyjnego	151
12.13.5	Okno dialogowe Wyślij testową wiadomość e-mail	151
12.13.6	Strona Ustawienia GSM / Ustawienia SMSC	152

12.14	Strona Bankomaty/punkty sprzedaży	152
12.14.1	Ręczne dodawanie interfejsu do bankomatów/punktów sprzedaży firmy Bosch	153
12.14.2	strona Interfejs do bankomatów / punktów sprzedaży firmy Bosch	153
12.14.3	Konfiguracja urządzenia peryferyjnego	154
12.14.4	Strona ustawień urządzenia DTP	154
12.14.5	Strona ustawień bankomatu	155
12.14.6	strona Wejścia	155
12.15	Czytniki kart	155
12.15.1	Okno dialogowe Dodaj czytnik kart	156
12.15.2	Strona ustawień czytnika kart	156
12.16	strona Wirtualne wejścia	157
12.16.1	Ręczne dodawanie wirtualnych wejść	157
12.17	strona SNMP	157
12.17.1	Ręczne dodawanie SNMP	158
12.17.2	Konfigurowanie odbiornika komunikatów trap SNMP (strona odbiornika komunikatów trap SNMP)	158
12.17.3	Okno dialogowe Narzędzie do rejestrowania komunikatów Trap SNMP	159
12.18	Strona Przypisz klawiaturę	160
12.19	strona Moduły wejścia / wyjścia	161
12.19.1	Ręczne dodawanie modułu wejścia-wyjścia	161
12.19.2	Konfiguracja modułu wejścia / wyjścia	161
12.19.3	strona ADAM	162
12.19.4	strona Wejścia	162
12.19.5	strona Przekazniki	162
12.20	Strona Emulacja komend CCL krosownicy Allegiant	163
12.20.1	Ręczne dodawanie emulacji poleceń CCL krosownicy Allegiant	163
12.20.2	Polecenia CCL krosownicy Allegiant	163
12.20.3	Konfigurowanie usługi emulacji poleceń CCL urządzenia Allegiant	164
12.21	Strona Mobilna usługa wideo	164
12.21.1	Mobilna usługa wideo	164
12.21.2	Ręczne dodawanie usługi Mobile Video Service	165
12.22	Strona Centrale alarmowe	166
12.22.1	Ręczne dodawanie centrali alarmowej	166
12.22.2	Strona Ustawienia	167
12.23	Strona systemów kontroli dostępu	167
12.23.1	Dodawanie systemu kontroli dostępu	167
12.23.2	Edycja systemu kontroli dostępu	168
12.23.3	Strona Ustawienia	168
12.24	Strona analizy obrazu	168
12.24.1	Strona ustawień Video Analytics	168
12.24.2	Dodawanie urządzenia analizy sygnału wizyjnego	169
12.24.3	Strona urządzeń Person Identification Device	169
12.24.4	Dodawanie urządzenie PID (Person Identification Device)	170
12.24.5	Strona PID	171
12.24.6	Przywracanie dostępu do PID po awarii centralnego serwera systemu BVMS	171
12.24.7	Dodawanie kamer do urządzenia PID (Person Identification Device)	172
12.24.8	Konfigurowanie parametrów kamery do obsługi alarmów Person Identification.	172
12.24.9	Konfigurowanie grup osób	173
12.24.10	Dodawanie urządzenia LPR	173

12.25	strona Urządzenia VRM	174
12.25.1	Dodawanie urządzeń VRM poprzez skanowanie:	175
12.25.2	Ręczne dodawanie podstawowego lub pomocniczego urządzenia VRM	176
12.25.3	Edytowanie urządzenia VRM	178
12.25.4	strona Ustawienia VRM	178
12.25.5	strona SNMP	179
12.25.6	Strona Konta	179
12.25.7	strona Zaawansowane	179
12.25.8	Zapis szyfrowany na urządzeniach VRM	180
12.25.9	Zmiana hasła urządzenia VRM	181
12.25.10	Dodawanie puli VRM	181
12.25.11	Ręczne dodawanie awaryjnego VRM	181
12.25.12	Dodawanie nadmiarowego urządzenia VRM	182
12.25.13	Dodawanie nadajników poprzez skanowanie	184
12.25.14	Dodawanie urządzeń VSG poprzez skanowanie	184
12.25.15	Synchronizowanie konfiguracji systemu BVMS	185
12.26	Strona puli	185
12.26.1	Konfigurowanie automatycznego trybu zapisu dla puli	186
12.26.2	Ręczne dodawanie nadajnika/dekodera	186
12.26.3	Ręczne dodawanie urządzenia iSCSI	188
12.26.4	Ręczne dodawanie urządzenia Video Streaming Gateway	188
12.26.5	Ręczne dodawanie urządzenia iSCSI DSA E-Series	190
12.26.6	Dodawanie nadajników poprzez skanowanie	192
12.26.7	Dodawanie urządzeń VSG poprzez skanowanie	193
12.26.8	Konfigurowanie podwójnego zapisu w drzewie urządzeń	193
12.27	Strona Bosch Encoder / Decoder (Nadajnik/odbiornik firmy Bosch)	194
12.28	Strona urządzenia iSCSI	194
12.28.1	Pula pamięci iSCSI	194
12.28.2	Ręczne dodawanie urządzenia iSCSI	195
12.28.3	Ręczne dodawanie urządzenia iSCSI DSA E-Series	196
12.28.4	Konfiguracja urządzenia iSCSI	198
12.28.5	Strona Konfiguracja podstawowa	200
12.28.6	Okno dialogowe Balans obciążenia	201
12.28.7	Przenoszenie systemu iSCSI do innej puli (Zmień pulę...)	201
12.28.8	Strona Jednostki LUN	202
12.28.9	Dodawanie jednostki LUN	202
12.28.10	Formatowanie urządzenia o określonym numerze LUN	204
12.28.11	Okno dialogowe iqn-Mapper	204
12.29	Strona Urządzenie Video Streaming Gateway	204
12.29.1	Ręczne dodawanie urządzenia Video Streaming Gateway	205
12.29.2	Edytowanie komponentu Video Streaming Gateway	207
12.29.3	Dodawanie kamery do urządzenia VSG	207
12.29.4	Okno dialogowe Dodaj nadajnik Bosch	208
12.29.5	Okno dialogowe Dodaj nadajnik ONVIF	209
12.29.6	Okno dialogowe Dodaj kamerę JPEG	211
12.29.7	Okno dialogowe Dodaj nadajnik RTSP	212
12.29.8	Przenoszenie bramy VSG do innej puli (Zmień pulę)	212
12.29.9	Konfigurowanie multicastingu (karta trybu Multicast)	213
12.29.10	Konfigurowanie rejestrowania (karta Zaawansowane)	214

12.29.11	Uruchamianie narzędzia ONVIF Camera Event Driver Tool za pomocą Configuration Client	214
12.30	strona Tylko podgląd bieżący i lokalna pamięć masowa	215
12.30.1	Dodawanie urządzeń podglądu bieżącego poprzez skanowanie	215
12.30.2	Ręczne dodawanie nadajnika/dekodera	216
12.30.3	Dostarczanie hasła docelowego dla dekodera (Uwierzytelnij...)	217
12.31	strona Lokalne urządzenia pamięci masowej	218
12.32	Strona Unmanaged Site	218
12.32.1	Ręczne dodawanie lokalizacji unmanaged site	219
12.32.2	Importowanie niezarządzanych lokalizacji	219
12.32.3	Strona Unmanaged Site	220
12.32.4	Dodawanie niezarządzanego urządzenia sieciowego	220
12.32.5	Konfigurowanie strefy czasowej	221
13	Strona Bosch Encoder / Decoder / Camera (Nadajnik/odbiornik/kamera firmy Bosch)	222
13.1	Dodawanie nadajnika do puli VRM	224
13.2	Dodawanie nadajnika udostępniającego tylko podgląd bieżący	224
13.3	Dodawanie nadajnika z pamięcią lokalną	224
13.4	Edytowanie nadajnika	224
13.4.1	Szyfrowanie obrazu wizyjnego na żywo (Edytuj nadajnik)	224
13.4.2	Aktualizacja informacji o funkcjach urządzenia (Edytuj nadajnik)	225
13.4.3	Okno dialogowe Edytuj nadajnik/odbiornik	226
13.5	Zarządzanie sprawdzaniem autentyczności	227
13.5.1	Sprawdzanie autentyczności	228
13.5.2	Konfigurowanie uwierzytelniania	229
13.5.3	Przesyłanie certyfikatu	229
13.5.4	Pobieranie certyfikatu	230
13.5.5	Instalowanie certyfikatu na stacji roboczej	230
13.6	Dostarczanie hasła docelowego dla dekodera (Uwierzytelnij...)	231
13.7	Zmiana hasła nadajnika/dekodera (Zmień hasło / Wprowadź hasło)	231
13.8	Przenoszenie nadajnika do innej puli (Zmień pulę)	232
13.9	Odzyskiwanie zapisów z wymienianego nadajnika (Tworzenie powiązań z zapisami poprzednika)	233
13.10	Konfigurowanie nadajników/odbiorników	234
13.10.1	Konfigurowanie nośnika zapisu nadajnika	234
13.10.2	Konfiguracja wielu nadajników / odbiorników	234
13.10.3	Konfigurowanie trybu zapisu awaryjnego w nadajniku	236
13.10.4	Strona Zarządzanie zapisem	237
13.10.5	Strona Preferencje zapisu	237
13.11	Konfigurowanie trybu Multicast	238
14	Strona ONVIF	239
14.1	Dodawanie urządzenia ONVIF tylko do podglądu bieżącego za pomocą skanowania	239
14.2	Strona Nadajnik zgodny ze standardem ONVIF	239
14.3	Strona ONVIF Encoder Events (Zdarzenia nadajników ONVIF)	240
14.3.1	Dodawanie i usuwanie profilu ONVIF	242
14.3.2	Eksportowanie pliku tablicy odwzorowań ONVIF	243
14.3.3	Importowanie pliku tablicy odwzorowań ONVIF	243
14.3.4	Konfigurowanie tabeli odwzorowań ONVIF	244
14.4	Strona Konfiguracja ONVIF	246
14.4.1	Dostęp do urządzenia	247

14.4.2	Data/godzina	247
14.4.3	Zarządzanie użytkownikami	248
14.4.4	Strona Profil nadajnika wizyjnego	249
14.4.5	Profil nadajnika fonicznego	251
14.4.6	Przetw. obrazów - ogólne	252
14.4.7	Kompensacja tła	252
14.4.8	Ekspozycja	253
14.4.9	Ogniskowanie	254
14.4.10	Szeroki zakres dynamiki	255
14.4.11	Balans bieli	255
14.4.12	Dostęp do sieci	256
14.4.13	Zakresy	258
14.4.14	Przełączniki	259
14.5	Strona ONVIF Event Source (Źródło zdarzeń ONVIF)	260
14.6	Przypisywanie profilu ONVIF	261
15	Karta Mapy i struktura	262
16	Konfigurowanie okna Drzewo logiczne	264
16.1	Konfigurowanie okna Drzewo logiczne	264
16.2	Dodawanie urządzenia do okna Drzewo logiczne	264
16.3	Usuwanie elementu drzewa	265
16.4	Zarządzanie plikami zasobów	265
16.4.1	Okno dialogowe Manager zasobów	266
16.4.2	Okno dialogowe Wybierz zasób	267
16.5	Dodawanie dokumentu	267
16.5.1	Okno dialogowe Dodaj adres URL	268
16.6	Okno dialogowe Łącze do aplikacji zewnętrznej	268
16.7	Dodawanie skryptu poleceń	269
16.8	Dodawanie sekwencji kamer	269
16.8.1	Okno dialogowe Budowa sekwencji	270
16.9	Zarządzanie wstępnie zaprogramowanymi sekwencjami kamer	271
16.9.1	Okno dialogowe Dodaj sekwencję	272
16.9.2	Okno dialogowe Dodaj krok sekwencji	272
16.10	Dodawanie folderu	272
16.11	Dodawanie mapy	273
16.12	Dodawanie łącza do innej mapy	273
16.12.1	Okno dialogowe Wybierz mapę dla łącza	274
16.13	Przypisywanie mapy do folderu	274
16.14	Zarządzanie urządzeniami na mapie	274
16.15	Dodawanie przełącznika awaryjnego	275
16.15.1	Okno dialogowe Przełącznik awaryjny	276
16.16	Konfigurowanie pomijania urządzeń	276
17	strona Harmonogramy	278
17.1	strona Harmonogramy zapisu	278
17.2	strona Harmonogramy zadań	279
18	Konfigurowanie harmonogramów	281
18.1	Konfigurowanie harmonogramu zapisu	281
18.2	Dodawanie harmonogramu zadań	282
18.3	Konfigurowanie standardowego harmonogramu zadań	282
18.4	Konfigurowanie powtarzającego się harmonogramu zadań	283

18.5	Usuwanie harmonogramu zadań	283
18.6	Dodawanie świąt i dni wolnych od pracy	283
18.7	Usuwanie świąt i dni wolnych od pracy	284
18.8	Zmiana nazwy harmonogramu	285
19	strona Kamery i zapis	286
19.1	strona Kamery	286
19.2	Strony ustawień zapisu (dotyczy tylko urządzeń NVR)	289
20	Konfiguracja kamer i ustawień zapisu	291
20.1	Kopiowanie i wklejanie w tabelach	291
20.2	Eksportowanie tabeli kamery	292
20.3	Konfigurowanie ustawień jakości strumienia	293
20.3.1	Okno dialogowe Ustawienia jakości strumienia	293
20.4	Konfiguracja właściwości kamery	296
20.5	Konfigurowanie ustawień zapisu (tylko dla VRM i lokalnych urządzeniach pamięci masowej)	296
20.6	Konfigurowanie ustawień zapisu (dotyczy tylko modułu NVR)	297
20.7	Okno Ustawienia zaplanowanego zapisu (tylko VRM i lokalna pamięć masowa)	298
20.8	Konfiguracja ustawień portu PTZ	301
20.9	Konfigurowanie predefiniowanych położeń i funkcji dodatkowych	301
20.10	Okno dialogowe predefiniowanych położeń i poleceń pomocniczych	302
20.11	Konfigurowanie funkcji ROI	303
20.12	Kopiowanie ustawień zapisu (dotyczy tylko urządzeń NVR)	304
20.12.1	Okno dialogoweKopiuj ustawienia zapisu (tylko NVR)	304
20.13	Konfigurowanie funkcji ANR	304
20.14	Konfigurowanie podwójnego zapisu w tabeli kamery	305
20.15	Zarządzanie bramą Video Streaming Gateway	305
20.15.1	Przypisywanie profilu ONVIF	305
21	strona Zdarzenia	307
21.1	Karta Ustawienia eliminacji odbicia	308
21.2	Karta ustawień zaawansowanego wyświetlania mapy	308
21.3	Karta ustawień konfiguracji zdarzeń	309
21.4	Okno dialogowe Edytor skryptu poleceń	310
21.5	Utwórz Zdarzenie złożone / okno dialogowe Edytuj Zdarzenie złożone	310
21.6	Okno dialogowe Wybierz język skryptu	311
21.7	Okno dialogowe Edytuj priorytety typu zdarzenia	311
21.8	Okno dialogowe Wybierz urządzenia	311
21.9	Okno dialogowe Zapis danych tekstowych	312
22	strona Alarmy	313
22.1	Okno dialogowe Ustawienia alarmowe	314
22.2	Okno dialogowe Wybierz zawartość Okienka obrazu	315
22.3	Okno wyboru Wybierz zawartość okienka obrazu (MG)	316
22.4	Okno dialogowe Opcje alarmu	316
22.5	Okno dialogowe Wybierz zasób	320
23	Konfiguracja zdarzeń i alarmów	321
23.1	Kopiowanie i wklejanie w tabelach	322
23.2	Usuwanie wiersza tabeli	322
23.3	Zarządzanie plikami zasobów	322
23.4	Konfigurowanie zdarzenia	322
23.5	Tworzenie duplikatu zdarzenia	323

23.6	Rejestracja zdarzeń użytkownika	323
23.7	Konfiguracja przycisków zdarzeń użytkownika	324
23.8	Tworzenie zdarzenia złożonego	325
23.9	Edycja zdarzenia złożonego	326
23.10	Konfigurowanie alarmu	326
23.11	Konfiguracja ustawień dla wszystkich alarmów	327
23.12	Konfigurowanie dla alarmu czasów trwania okresu przed i po wystąpieniu alarmu	327
23.13	Wyzwalanie zapisu alarmowego za pomocą danych tekstowych	328
23.14	Dodawanie danych tekstowych do zapisu ciągłego	328
23.15	Ochrona zapisu alarmowego	329
23.16	Konfigurowanie migających miejsc aktywnych	329
23.17	Zdarzenia i alarmy w systemach kontroli dostępu	330
24	strona Grupy użytkowników	331
24.1	strona Właściwości grupy użytkowników	333
24.2	strona Właściwości użytkowników	334
24.3	strona Właściwości pary logowania	335
24.4	strona Uprawnienia kamery	336
24.5	Strona Priorytety sterowania	337
24.6	Okno dialogowe Kopiuj uprawnienia grupy użytkowników	338
24.7	strona Uprawnienia odbiornika	338
24.8	strona Zdarzenia i alarmy	339
24.9	Okno dialogowe Ustawienia serwera LDAP	339
24.10	Strona Dane uwierzytelniające	341
24.11	strona Drzewo logiczne	341
24.12	Strona Funkcje operatora	342
24.13	strona Priorytety	345
24.14	strona Interfejs użytkownika	346
24.15	Strona Dostęp do serwera	347
24.16	Strona Konfigurowanie uprawnień	348
24.17	Strona Uprawnienia grup użytkowników	349
24.18	Strona zasad kont	349
24.18.1	Tryb offline programu Operator Client	351
25	Konfigurowanie użytkowników, uprawnień i dostępu Enterprise	355
25.1	Tworzenie grupy lub konta	356
25.1.1	Tworzenie grupy użytkowników standardowych	356
25.1.2	Tworzenie grupy Enterprise User Group	357
25.1.3	Tworzenie konta Enterprise Account	357
25.2	Tworzenie użytkownika	358
25.3	Tworzenie grupy użytkowników podwójnej autoryzacji	359
25.4	Dodawanie pary logowania do grupy podwójnej autoryzacji	360
25.5	Konfigurowanie grupy administratorów	360
25.6	Konfiguracja ustawień LDAP	361
25.7	Przypisywanie grupy LDAP	362
25.8	Konfiguracja uprawnień logowania użytkownika	363
25.9	Konfigurowanie uprawnień dotyczących obsługi	363
25.10	Konfigurowanie uprawnień dla urządzenia	364
25.11	Konfigurowanie różnych priorytetów	364
25.12	Kopiowanie uprawnień grupy użytkowników	365
26	Konfigurowanie wizyjnego systemu wykrywania pożaru	366

26.1	Konfigurowanie kamery wykrywania pożaru	366
26.2	Dodawanie nadajnika do puli VRM	367
26.3	Dodawanie nadajników poprzez skanowanie	367
26.4	Dodawanie urządzeń podglądu bieżącego poprzez skanowanie	368
26.5	Dodawanie nadajników z obsługą lokalnego urządzenia pamięci masowej poprzez skanowanie	368
26.6	Konfiguracja zdarzenia alarmu pożarowego	369
26.7	Konfigurowanie alarmu pożarowego	369
27	Konfigurowanie MIC IP 7000 podłączonego do zasilacza VIDEOJET connect 7000	370
28	Rozwiązywanie problemów	371
28.1	Ustawienie żadanego języka w systemie Windows	374
28.2	Przywracanie połączenia z klawiaturą Bosch IntuiKey	374
28.3	Zmniejszenie liczby kamer systemu Allegiant	374
28.4	Używane porty	374
28.5	Włączanie rejestrowania zdarzeń ONVIF	381
	Słowniczek	383
	Indeks	393

1 Korzystanie z Pomocy

Aby uzyskać dodatkowe informacje o wykonywaniu różnych czynności w systemie BVMS, należy skorzystać z pomocy online w jeden z poniższych sposobów.

Aby użyć polecenia **Spis treści**, **Indeks** lub **Szukaj**:

- ▶ W menu **Pomoc** kliknąć opcję **Wyświetl pomoc**. Użyć przycisków i łączy do nawigacji.

Aby uzyskać pomoc na temat okna:

- ▶ Na pasku narzędzi kliknąć  .
LUB

- ▶ Nacisnąć klawisz F1, aby uzyskać pomoc na temat każdego okna programu.

1.1 Wyszukiwanie informacji

Informacje w pomocy można wyszukiwać na kilka sposobów.

Aby odszukać informacje w Pomocy online, należy:

1. W menu **Pomoc** kliknąć pozycję **Pomoc**.
2. Jeśli lewe okno nie jest widoczne, kliknąć przycisk **Pokaż**.
3. W oknie Pomoc wykonać następujące czynności:

Kliknij:	Aby:
Spis treści	Wyświetlić spis treści Pomocy online. Kliknąć poszczególne książki, aby wyświetlić strony odpowiadające tematowi, oraz poszczególne strony, aby wyświetlić odpowiadający im temat w prawym oknie.
Indeks	Wyszukać określone słowa lub frazy albo wybrać z listy słów kluczowych. Kliknąć dwukrotnie słowo kluczowe, aby wyświetlić powiązany z nim temat w prawym oknie.
Wyszukaj	Zlokalizować słowa lub frazy w spisie tematów. Wprowadzić w polu tekstowym słowo lub frazę, nacisnąć klawisz ENTER i wybrać żądany temat z listy tematów.

Teksty dotyczące interfejsu użytkownika są zaznaczone czcionką **pogrubioną**.

- ▶ Strzałka informuje, iż można kliknąć podkreślony tekst lub kliknąć element w aplikacji.

Tematy pokrewne

- ▶ Kliknij, aby wyświetlić temat z informacją o aktualnie używanym oknie programu. Ten temat zawiera informacje o elementach sterujących okna aplikacji.

Pojęcia, Strona 20 zawiera podstawowe informacje na temat wybranych zagadnień.



Uwaga!

Ten symbol oznacza potencjalne ryzyko uszkodzenia mienia lub utraty danych.

1.2 Drukowanie Pomocy

Podczas korzystania z pomocy online tematy i informacje można drukować bezpośrednio z okna przeglądarki.

Aby wydrukować temat Pomocy:

1. Kliknąć prawym przyciskiem myszy w prawym oknie i wybrać polecenie **Drukuj**.
Zostanie otwarte okno **Drukuj**.
2. Kliknąć przycisk **Drukuj**.

-
- ✓ Temat zostanie wydrukowany na wybranej drukarce.

2 Wstęp

Kliknij łącze, aby uzyskać dostęp do licencji składników OSS (ang. Open Source Software) używanych przez system BVMS i aplikację Mobile App:

<http://www.boschsecurity.com/oss/>



Objęte jednym lub kilkoma zastrzeżeniami patentów wymienionych na patentlist.hevcadvance.com.

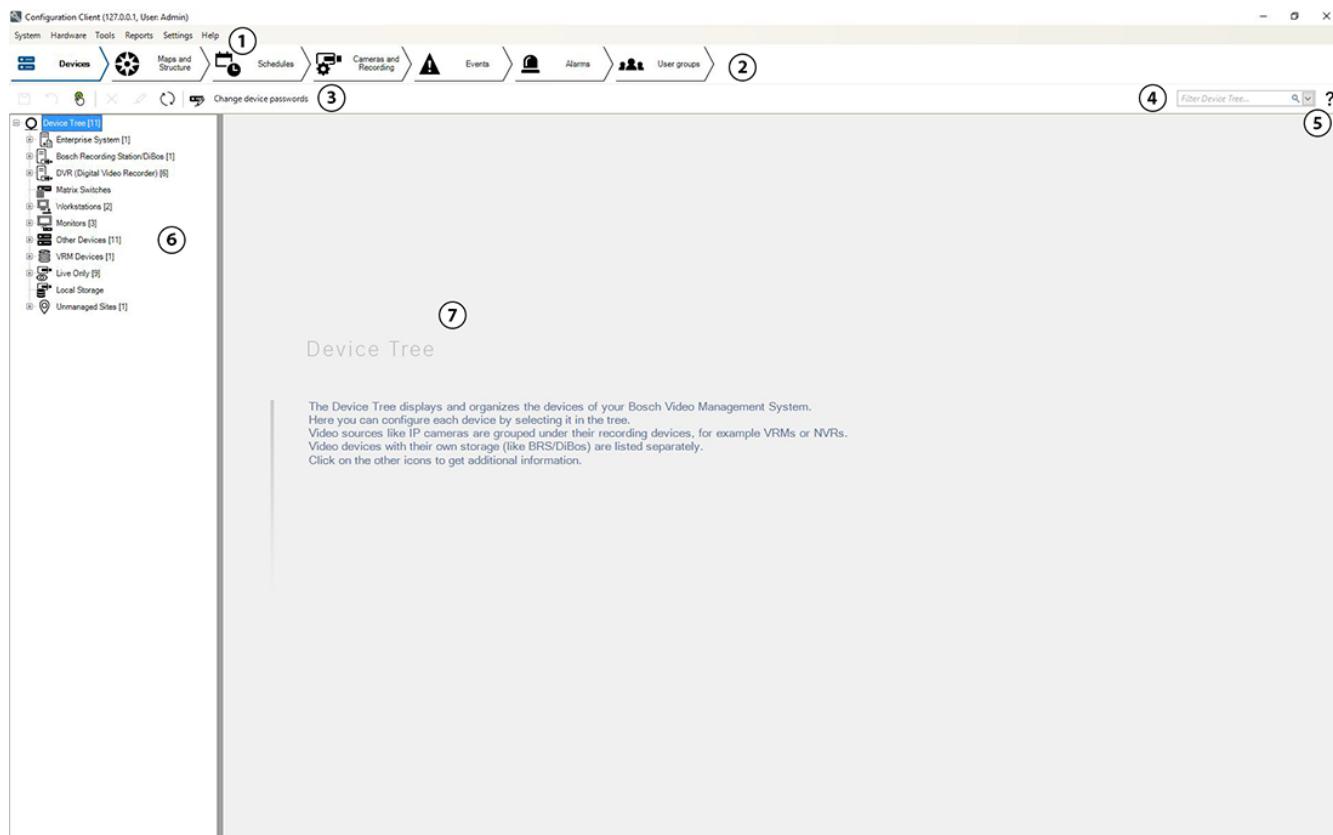

1	Pasek menu	Umożliwia wybór polecenia z menu.
2	Pasek kart	Umożliwia skonfigurowanie wszystkich koniecznych etapów procesu od lewej do prawej.
3	Pasek narzędzi	Zawiera przyciski dostępne dla danej aktywnej karty. Umieszczenie wskaźnika myszy na ikonie umożliwia wyświetlenie informacji o określonym narzędziu.
4	Pasek wyszukiwania	Umożliwia wyszukiwanie określonego urządzenia i odpowiadających mu elementów nadrzędnych w drzewie urządzeń.
5	Ikona pomocy	Wyświetla pomoc online do programu BVMS Configuration Client.
6	Okno wyboru	Hierarchiczna lista wszystkich urządzeń dostępnych w systemie.
7	Okno konfiguracji	Umożliwia skonfigurowanie wybranego urządzenia.

Niniejsza instrukcja zawiera informacje o podstawowych czynnościach konfiguracji i obsługi systemu BVMS.

Szczegółowa pomoc i instrukcje krok po kroku można znaleźć w Instrukcji konfiguracji oraz w Instrukcji obsługi lub w Pomocy ekranowej.

BVMS integruje cyfrowy sygnał wideo, audio oraz dane w dowolnej sieci IP.

System składa się z następujących modułów oprogramowania:

- Management Server
- Zapis VRM (Video Recording Manager)
- Operator Client
- Configuration Client

Aby uruchomić system, należy wykonać następujące czynności:

- Zainstalować usługi (Management Server i VRM)
- Zainstalować moduły Operator Client oraz Configuration Client.
- Połączyć się z siecią
- Dołączyć urządzenia do sieci
- Konfiguracja podstawowa:
 - Dodać urządzenia (np. przez polecenie skanowania).
 - Utworzyć strukturę logiczną.
 - Skonfigurować harmonogramy, kamery, zdarzenia i alarmy.
 - Skonfigurować grupy użytkowników

Program BVMS Export Player wyświetla wyeksportowane nagrania.

Program Configuration Client systemu BVMS pozwala rozpocząć konfigurowanie urządzeń i następnie skonfigurować drzewo logiczne. Po wykonaniu tych dwóch kroków na odpowiednich kartach można skonfigurować harmonogramy, nagrania, zdarzenia i alarmy dla urządzeń.

Ostatni krok polega na skonfigurowaniu grup użytkowników na karcie grup użytkowników. Po skonfigurowaniu wszystkich kart od lewej do prawej wszystko jest skonfigurowane i operator może zacząć korzystać z programu Operator Client.

Po skonfigurowaniu każdej z kart należy zapisać konfigurację, klikając przycisk  w menu Narzędzia.

Aby wyświetlić zmiany w programie BVMS Operator Client, kliknąć  .

3 Ogólne informacje o systemie

Jeżeli użytkownik ma zamiar instalować i konfigurować system BVMS, powinien wziąć udział w szkoleniu dotyczącym systemu BVMS.

Informacje na temat obsługiwanych wersji oprogramowania układowego i sprzętu oraz inne ważne dane znajdują się w Informacjach o wersji dotyczących najnowszej aktualizacji systemu BVMS.

Informacje na temat komputerów, na których można zainstalować system BVMS, znajdują się w arkuszach danych stacji roboczych i serwerów firmy Bosch.

W jednym komputerze można opcjonalnie zainstalować następujące moduły oprogramowania BVMS.

Ważne komponenty

Element	Opis
Management Server (do wybrania w ustawieniach)	Zarządzanie strumieniami danych, zarządzanie alarmami, zarządzanie priorytetami, zarządzanie rejestrem, zarządzanie użytkownikami, zarządzanie stanem urządzeń. Dodatkowa licencja Enterprise System: zarządzanie grupami użytkowników Enterprise User Group i kontami Enterprise Account.
Config Wizard	Łatwa i szybka konfiguracja systemu zapisu.
Configuration Client (do wybrania w ustawieniach)	Konfiguracja systemu i administracja systemem dla modułu Operator Client.
Operator Client (do wybrania w ustawieniach)	Monitorowanie na żywo, przeglądanie i odtwarzanie nagrań, alarmy i jednoczesny dostęp do wielu komputerów typu Management Server.
Video Recording Manager (do wybrania w ustawieniach)	Przekazywanie do nadajników informacji o dostępnych pojemnościach urządzeń iSCSI, przy jednoczesnym zapewnieniu zrównoważenia obciążenia pomiędzy wieloma urządzeniami iSCSI. Strumieniowe odtwarzanie danych audio i wideo z urządzeń iSCSI w programach Operator Client.
Mobile Video Service (do wybrania w ustawieniach)	Zapewnia usługę transkodowania, która dostosowuje strumień wizyjny bieżącego lub zapisanego obrazu z kamery skonfigurowanej w systemie BVMS do dostępnego pasma sieci. Usługa ta umożliwia odbiór transkodowanych strumieni urządzeniom klienckim iPhone lub klientom Internetowym z obsługą wideo, na przykład w przypadku zawodnego połączenia sieciowego o ograniczonej przepustowości.
Web Client	Do podglądu obrazów na żywo oraz ich odtwarzania można używać przeglądarki Internetowej.
Aplikacja mobilna	Aplikacja mobilna umożliwia urządzeniom iPhone i iPad dostęp do podglądu obrazów na żywo oraz ich odtwarzania.

Element	Opis
Bosch Video Streaming Gateway (do wybrania w ustawieniach)	Umożliwia integrację kamer innych producentów i rejestratorów typu NVR na przykład z sieciami o małej szerokości pasma.
Cameo SDK (do wybrania w ustawieniach)	Zestaw Cameo SDK umożliwia osadzanie pochodzących z systemu BVMS okienek obrazów wyświetlanych na żywo i odtwarzanych w zewnętrznych aplikacjach innych firm. Do Okienek obrazu mają zastosowanie uprawnienia użytkownika w systemie BVMS. Zestaw Cameo SDK oferuje podzbiór funkcji BVMS Operator Client umożliwiających tworzenie aplikacji zbliżonych do programu Operator Client.
Client Enterprise SDK	Zestaw Client Enterprise SDK umożliwia kontrolowanie i monitorowanie zachowania aplikacji Operator Client systemu Enterprise System przez aplikacje zewnętrzne. Zestaw SDK umożliwia przeglądanie urządzeń dostępnych poprzez działające, podłączone programy Operator Client oraz sterowanie pewnymi funkcjami interfejsu użytkownika.
Client SDK / Server SDK	Zestaw Server SDK umożliwia kontrolowanie i monitorowanie serwera Management Server za pomocą skryptów i aplikacji zewnętrznych. Korzystanie z tych interfejsów jest możliwe przy użyciu ważnego konta administratora. Zestaw Client SDK umożliwia kontrolę i monitorowanie programu Operator Client za pomocą zewnętrznych aplikacji i skryptów (w ramach powiązanej konfiguracji serwera).

3.1 Wymagania sprzętowe

Zapoznać się z arkuszem danych BVMS. Dostępne są także karty katalogowe dotyczące platform komputerowych.

3.2 Wymagania w zakresie oprogramowania

Zapoznać się z arkuszem danych BVMS.

3.3 Wymagania licencyjne

Zapoznać się z arkuszem danych BVMS w celu uzyskania informacji o dostępnych licencjach.

4 Pojęcia

Niniejszy rozdział zawiera podstawowe informacje na temat wybranych zagadnień.

4.1 Założenia projektowe systemu BVMS

Jeden system Management Server, Strona 20

Pojedynczy system BVMS Management Server umożliwia zarządzanie, monitorowanie i sterowanie nawet 2000 kamer/nadajników.

Enterprise System., Strona 21

Enterprise Management Server zapewnia jednoczesny dostęp do wielu jednostek typu Management Servers. Enterprise System zapewnia pełny dostęp do zdarzeń i alarmów z poziomu wielu podsystemów.

Server Lookup, Strona 22

Funkcja Server Lookup służy do wyświetlenia listy serwerów BVMS Management Servers dostępnych dla klienta BVMS Operator Client. Operator może wybrać serwer z listy dostępnych serwerów. Klient połączony z serwerem Management Server ma pełny dostęp do serwera Management Server.

Niezarządzana lokalizacja, Strona 23

Urządzenia można pogrupować w unmanaged sites. Urządzenia w unmanaged sites nie będą monitorowane przez Management Server. Management Server zawiera listę unmanaged sites dla klienta Operator Client. Operator może połączyć się na żądanie z lokalizacją i uzyskać dostęp do podglądu danych wideo na żywo oraz do zarejestrowanych danych wideo. Koncepcja unmanaged site nie uwzględnia obsługi zdarzeń ani alarmów.







4.1.1 Jeden system Management Server

- Pojedynczy BVMS Management Server może zarządzać nawet 2000 kanałów.
- BVMS Management Server umożliwia zarządzanie i sterowanie całym systemem oraz monitorowanie go.
- BVMS Operator Client jest podłączony do serwera Management Server i odbiera zdarzenia oraz alarmy z serwera BVMS Management Server, a także umożliwia wyświetlanie na żywo i odtwarzanie.
- W większości przypadków wszystkie urządzenia znajdują się w jednej sieci lokalnej o dużej szerokości pasma i małym opóźnieniu.

Zadania:

- Konfigurowanie danych
- Rejestr zdarzeń (dziennik zdarzeń)
- Profile użytkowników
- Priorytety użytkowników
- Licencjonowanie
- Zarządzanie zdarzeniami i alarmami







	Wyświetlanie na żywo, odtwarzanie, zdarzenia, alarmy
	Management Server
	Operator Client / Configuration Client
	Kamery
	VRM
	iSCSI
	Inne urządzenia

4.1.2

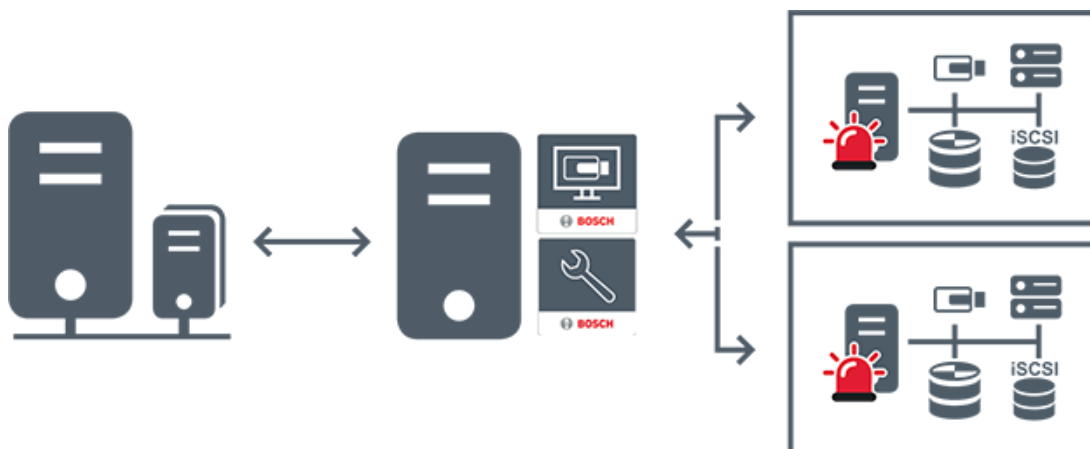
Enterprise System.

- Celem systemu BVMS Enterprise System jest zapewnienie użytkownikowi klienta Operator Client jednoczesnego dostępu do wielu serwerów Management Servers (podsystemów).
- Stacje klienckie połączone z serwerem Enterprise posiadają pełny dostęp do wszystkich kamer i nagrań z podsystemów.
- Stacje klienckie połączone z serwerem Enterprise posiadają pełne dane na temat stanu zdarzeń i alarmów we wszystkich podsystemach w czasie rzeczywistym.
- Typowe obszary zastosowań:
 - Metra
 - Lotniska



	Wyświetlanie na żywo, odtwarzanie, zdarzenia, alarmy
	BVMS Enterprise Management Server
	BVMS Operator Client / Configuration Client
	Podsystem BVMS





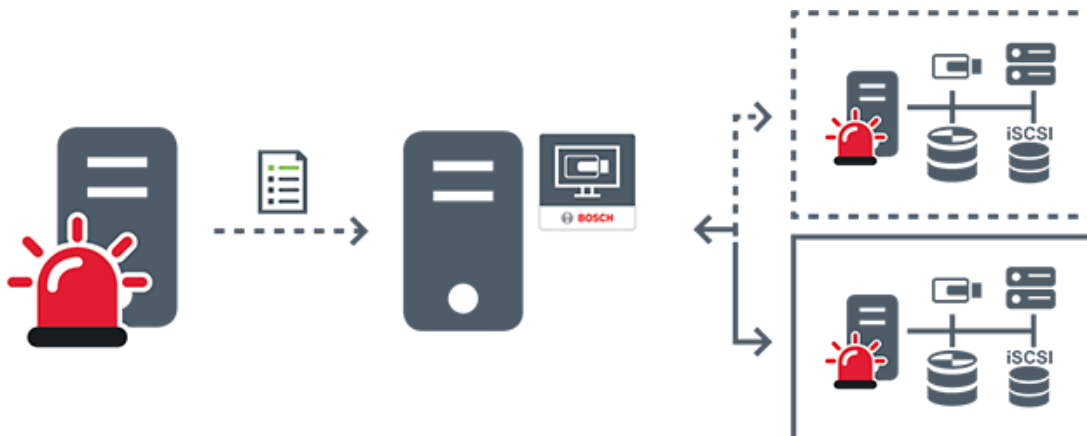

Patrz

- *Tworzenie Enterprise System, Strona 87*
- *Konfigurowanie funkcji listy serwerów dla systemu Enterprise System, Strona 87*
- *Konfigurowanie użytkowników, uprawnień i dostępu Enterprise, Strona 355*
- *Dostęp do systemu, Strona 72*

4.1.3**Server Lookup**

- Funkcja BVMS Server Lookup umożliwia operatorom nawiązywanie połączenia z serwerem BVMS Management Server wybranym z podanej listy serwerów.
- Pojedynczy użytkownik programu Configuration Client lub Operator Client może kolejno nawiązywać połączenia z wieloma punktami dostępowymi systemu.
- Punktami dostępowymi systemu mogą być serwery Management Server i Enterprise Management Server.
- Funkcja Server Lookup wykorzystuje dedykowany serwer Management Server do obsługi listy serwerów.
- Funkcje Server Lookup oraz Management Server lub Enterprise Management Server mogą być uruchomione na jednym komputerze.
- Program Server Lookup umożliwia odszukiwanie punktów dostępowych systemu na podstawie ich nazw lub opisów.
- Po podłączeniu do serwera Management Server program Operator Client odbiera alarmy i zdarzenia z serwera BVMS Management Server i umożliwia wyświetlanie danych na żywo lub ich odtwarzanie



	Na żądanie na żywo, odtwarzanie, zdarzenia, alarmy — podłączony
	Na żądanie na żywo, odtwarzanie, zdarzenia, alarmy — niepodłączony
	Management Server
	Lista serwerów
	Operator Client
	Podłączony system BVMS z listy serwerów
	Niepodłączony system BVMS z listy serwerów

Patrz

- *Konfigurowanie funkcji Server Lookup, Strona 126*
- *Strona listy serwerów/książki adresowej, Strona 124*
- *Używanie funkcji Server Lookup, Strona 72*
- *Eksportowanie listy serwerów, Strona 127*
- *Importowanie listy serwerów, Strona 127*

4.1.4**Niezarządzana lokalizacja**

- Opcja projektu systemu w systemie BVMS o dużej liczbie małych podsystemów.
- Umożliwia skonfigurowanie maksymalnie 9999 lokalizacji na jednym serwerze BVMS Management Server.
- Operatorzy mogą korzystać z dostępu do danych wizyjnych na żywo lub z nagrań z maksymalnie 20 sites jednocześnie.
- W celu ułatwienia nawigacji lokalizacje sites można pogrupować w foldery lub umieścić na mapach. Wstępnie zdefiniowane nazwa użytkownika i hasło ułatwiają operatorom szybkie nawiązywanie połączenia z lokalizacją site.

Koncepcja unmanaged site obsługuje systemy BVMS oparte na IP, a także analogiczne rozwiązania DVR:

- Rejestratory analogowe Bosch DIVAR AN 3000/5000.
- rejestratory DIVAR hybrid,
- rejestratory DIVAR network,
- Rejestracja w oparciu o IP za pomocą jednostek DIP 3000/7000.
- Pojedynczy system serwera BVMS Management Server.

Aby dodać lokalizację site do lokalizacji monitorowanych centralnie, konieczna jest licencja (jedna) na lokalizację site, niezależnie od liczby kanałów w danej lokalizacji site.

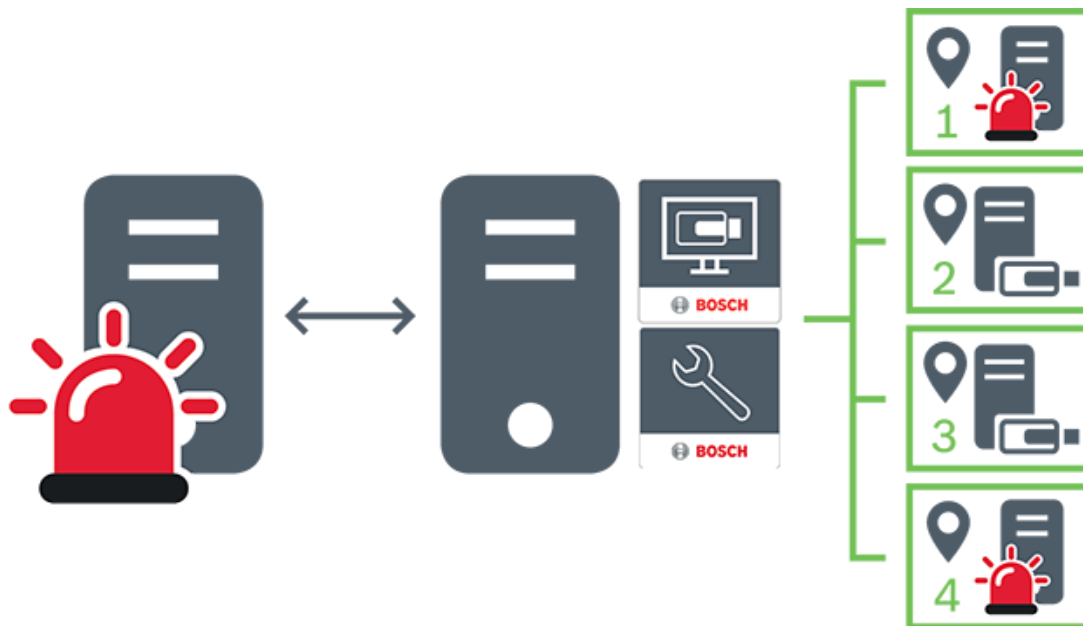

	Wyświetlanie na żywo, odtwarzanie, zdarzenia, alarmy
	Ruch związany z podglądem na żywo na żądanie i odtwarzaniem wideo
	Management Server
	Operator Client / Configuration Client
	site
	DVR

Patrz

– *Ręczne dodawanie lokalizacji unmanaged site, Strona 219*

4.2

Zapis

W tym rozdziale wyjaśniono różne funkcje związane z nagrywaniem i odtwarzaniem w systemie.

4.2.1 Automatyczne uzupełnianie sieciowe (Automated Network Replenishment, ANR)

Przeznaczenie

W przypadku awarii sieci lub centralnego systemu zapisu funkcja ANR zapewnia, że nadajnik przekaże lokalnie buforowane dane z okresu trwania awarii do centralnego systemu zapisu po jej usunięciu.

Poniższy rysunek przedstawia przesyłanie danych wideo po usunięciu awarii sieci lub systemu zapisu.

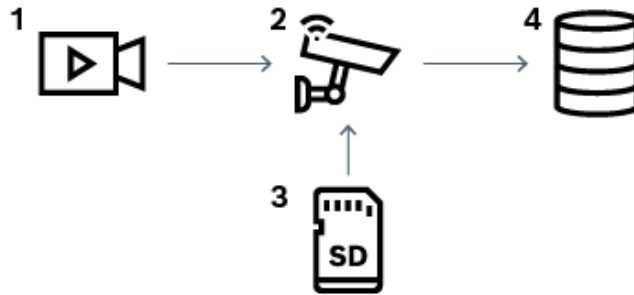

1	Sygnał wizyjny
2	Koder, sieć IP
3	Karta SD (bufor pierścieniowy)
4	Docelowy iSCSI (centralny system zapisu)

Przykład: działanie w przypadku awarii sieci

Jeśli sieć ulegnie niespodziewanej awarii, funkcja ANR uzupełni centralny system zapisu zbuforowanymi lokalnie zapisami, gdy sieć będzie ponownie dostępna.

Przykład: zapisywanie danych wideo, gdy sieć jest niedostępna

Pociąg metra nie ma połączenia z centralnym systemem zapisu, gdy znajduje się pomiędzy stacjami. Zbuforowane dane mogą być przesłane do centralnego systemu zapisu tylko podczas normalnego zatrzymania się na stacji.

Należy upewnić się, że czas wymagany do przesłania zbuforowanych danych nie przekracza czasu postoju.

Przykład: funkcja ANR do zapisu alarmowego

Zapis przed wystąpieniem alarmu jest zapamiętywany lokalnie. Zapis przed wystąpieniem alarmu jest przesyłany do centralnego systemu zapisu tylko w przypadku wystąpienia alarmu. Jeśli nie wystąpi żaden alarm, nieaktualne zapisy sprzed wystąpienia alarmu nie są przesyłane do centralnego systemu zapisu i nie obciążają sieci.

Ograniczenia



Uwaga!

Jeśli nadajnik ma ustawione hasła dla użytkownika i danych na żywo, nie można przestać danych zapisanych na lokalnym nośniku. W razie potrzeby należy usunąć te hasła.

Funkcja ANR działa tylko z zapisem VRM.

Funkcja ANR nie działa z nadajnikiem, w którego przypadku skonfigurowano bezpieczne połączenie do wyświetlania obrazu na żywo.

Aby użyć funkcji ANR, należy skonfigurować nośnik zapisu nadajnika.

Nadajnik konfigurowany do użycia funkcji ANR musi mieć wersję oprogramowania układowego 5.90 lub nowszą. Nie wszystkie rodzaje nadajników obsługują funkcję ANR.

Funkcji ANR nie można używać w przypadku stosowania zapisu podwójnego.

System zapisu iSCSI musi być odpowiednio skonfigurowany.

Poniżej przedstawiono możliwe przyczyny braku możliwości skonfigurowania funkcji ANR:

- Nadajnik jest niedostępny (zły adres IP, awaria sieci itd.).
- Nośnik zapisu nadajnika jest niedostępny lub tylko do odczytu.
- Zła wersja oprogramowania układowego.
- Nadajnik nie obsługuje funkcji ANR.
- Zapis podwójny jest aktywny.

Patrz

- *Konfiguracja urządzenia iSCSI, Strona 198*
- *Konfigurowanie nośnika zapisu nadajnika, Strona 85*
- *Konfigurowanie funkcji ANR, Strona 304*

4.2.2

Zapis podwójny / awaryjny

Przeznaczenie

Główny VRM zarządza zapisem z kamer działających w systemie. Programu pomocniczego VRM używa się do podwójnego zapisu obrazów z kamery.

Podwójny zapis pozwala zapisywać dane wideo z jednej kamery w różnych lokalizacjach.

Zapisu podwójnego używa się zwykle w przypadku różnych ustawień strumienia i trybów zapisywania. Specjalnym przypadkiem podwójnego zapisu jest zapisywanie nadmiarowe, tzn. nagrywanie tego samego sygnału wizyjnego w różnych miejscach.

Zapisywanie podwójne jest wykonywane przy użyciu 2 serwerów VRM zarządzających wieloma urządzeniami iSCSI, które mogą być umieszczone w różnych lokalizacjach.

Pomocniczy VRM może zarządzać drugim zapisywaniem w wielu podstawowych VRM.

Użytkownik może wybierać pomiędzy zapisywaniem zarządzanym przez podstawowy lub pomocniczy VRM. W przypadku pojedynczej kamery użytkownik może przełączać na

zapisywanie przez pomocniczy/podstawowy VRM. Może także wyświetlać równocześnie zapisy z tej samej kamery zarządzanej przez podstawowy i pomocniczy VRM.

Aby umożliwić zapis podwójny, należy podczas konfiguracji zainstalować pomocniczy VRM.

Awaryjny VRM jest używany, aby kontynuować zapis po awarii podstawowego VRM lub pomocniczego komputera VRM.

Poniższy rysunek przedstawia przykład scenariusza podwójnego zapisu:

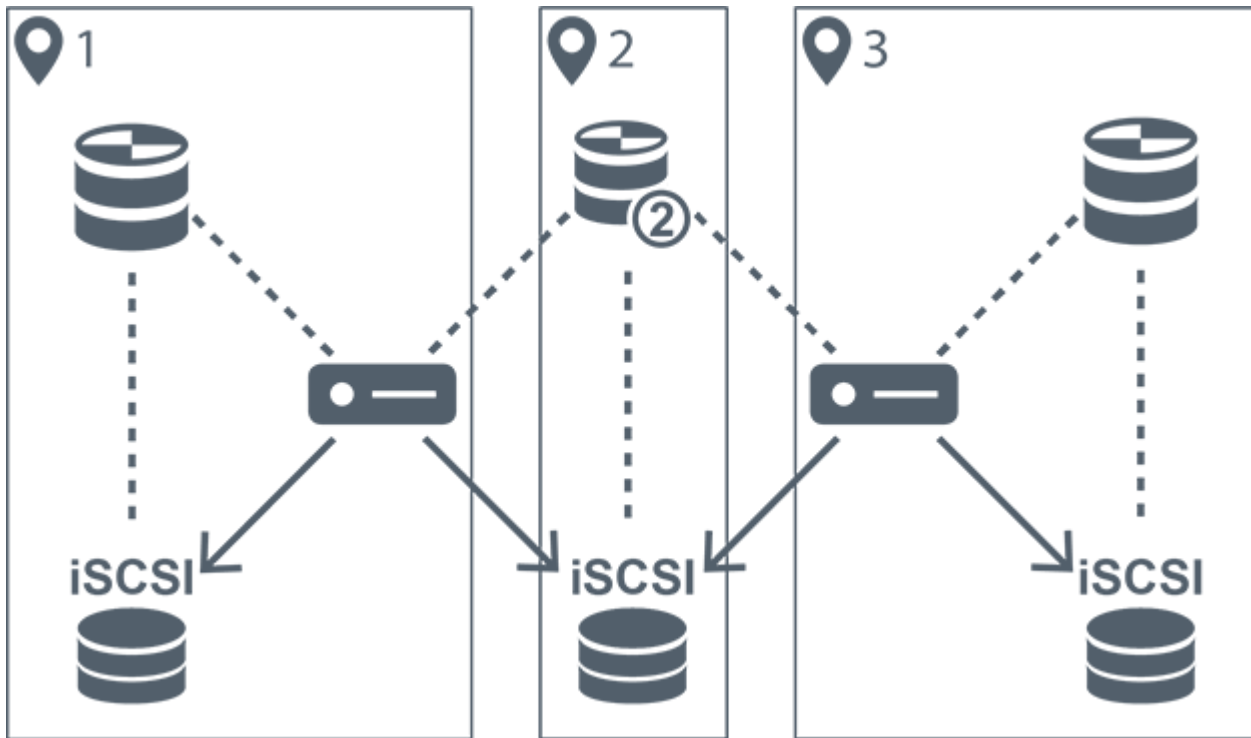

1	Lokalizacja 1		Nadajnik
2	Lokalizacja centralna		Urządzenie pamięci masowej iSCSI
3	Lokalizacja 2	Złącze sterowania
	Główny rejestrator VRM	→	Strumień wizyjny
	Pomocniczy VRM		

Ograniczenia

Podwójnego zapisu nie można używać przy stosowaniu funkcji ANR.
 Urządzenie Cameo SDK obsługuje tylko odtwarzanie z zapisu podstawowego.

Patrz

- *Konfigurowanie podwójnego zapisu w tabeli kamery, Strona 305*
- *Dodawanie nadmiarowego urządzenia VRM, Strona 182*
- *Ręczne dodawanie awaryjnego VRM, Strona 181*
- *strona Kamery, Strona 286*

4.2.3

Tryby zapisu VRM

W tym rozdziale są przedstawione rysunki ilustrujące możliwe tryby zapisu VRM.



Lista możliwych trybów zapisu VRM:

- Zapis podstawowy VRM
- Zapis na nadmiarowym VRM
- Zapis pomocniczy VRM

- Zapis awaryjny VRM
- Informacje o zapisie ANR są podane w rozdziale *Automatyczne uzupełnianie sieciowe (Automated Network Replenishment, ANR)*, Strona 25.

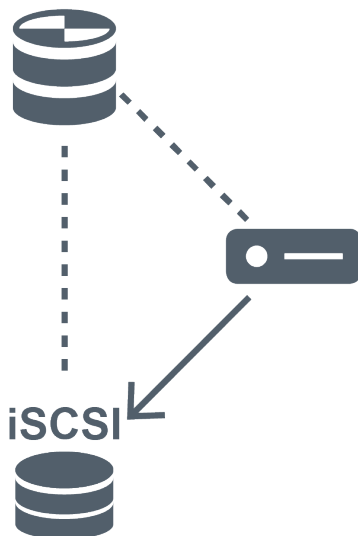
Zapis podstawowy VRM



	Główny rejestrator VRM	Złącze sterowania
	Urządzenie pamięci masowej iSCSI	→	Strumień wizyjny
	Nadajnik		

Zapis na nadmiarowym VRM

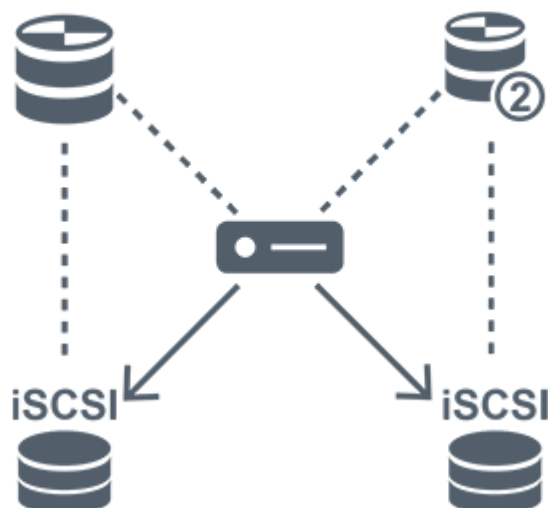

	Główny rejestrator VRM		Pomocniczy VRM
	Urządzenie pamięci masowej iSCSI	Złącze sterowania
	Nadajnik	→	Strumień wizyjny

Zapis pomocniczy VRM

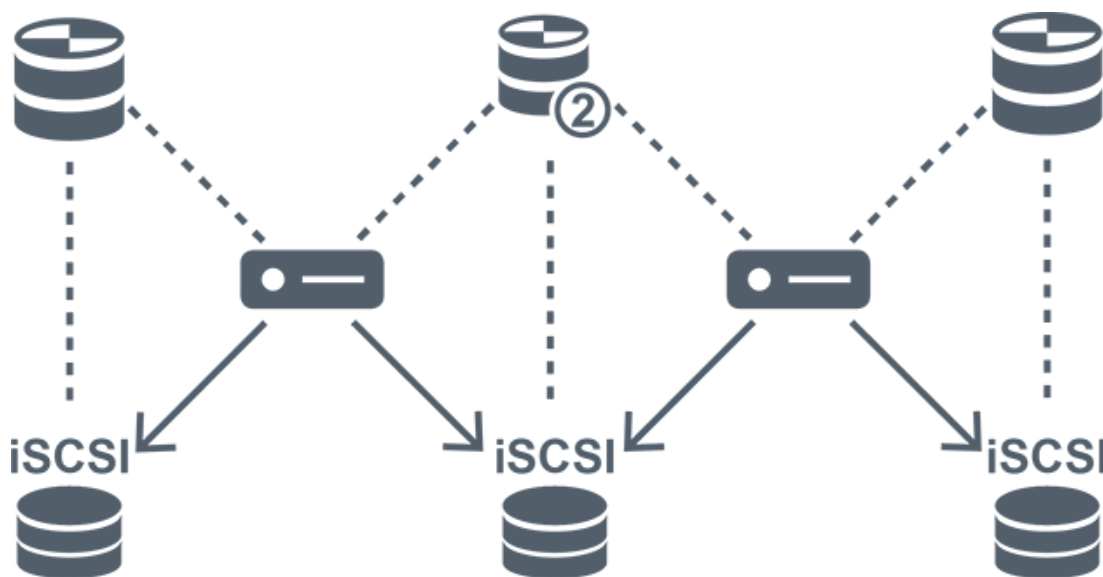



	Główny rejestrator VRM		Pomocniczy VRM
	Urządzenie pamięci masowej iSCSI	Złącze sterowania

	Nadajnik		Strumień wizyjny
---	----------	---	------------------

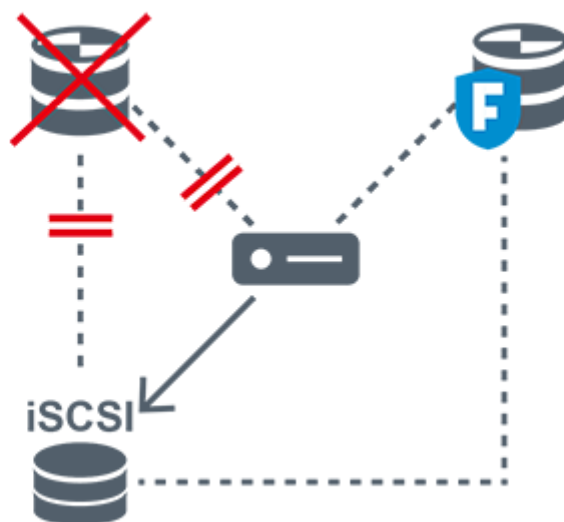
Zapis awaryjny VRM



	Główny rejestrator VRM		Podstawowy awaryjny VRM
	Urządzenie pamięci masowej iSCSI		Nadajnik
	Złącze sterowania		Strumień wizyjny

4.2.4

Odtwarzanie zapisanych źródeł VRM

Poniższe rysunki przedstawiają okienka obrazu z odtworzonymi wszystkimi możliwymi źródłami VRM. Na każdym rysunku jako przykład odtwarzania przedstawiono urządzenie pamięci masowej, instancję programu VRM (jeśli jest dostępna) i fragment okienka obrazu. Jeśli to możliwe, źródło zapisu jest przedstawione w postaci odpowiedniej ikony na pasku okienka obrazu.



- *Odtwarzanie zapisu pojedynczego, Strona 30*
- *Odtwarzanie podwójnego zapisu VRM, Strona 31*
- *Odtwarzanie podstawowego zapisu VRM z awaryjnym VRM, Strona 32*
- *Odtwarzanie pomocniczego zapisu VRM z awaryjnym VRM, Strona 33*
- *Automatyczne uzupełnianie sieciowe (Automatic Network Replenishment), Strona 34*

Odtwarzanie zapisu pojedynczego

To okienko obrazu pojawia się, gdy tylko podstawowy VRM jest skonfigurowany. Nie można wybrać innego źródła nagrania.

 W przypadku konfiguracji dla tej stacji roboczej odtwarzanie jest wykonywane bezpośrednio przez urządzenie pamięci masowej iSCSI.







	Urządzenie pamięci masowej iSCSI
	Główny rejestrator VRM

Odtwarzanie podwójnego zapisu VRM

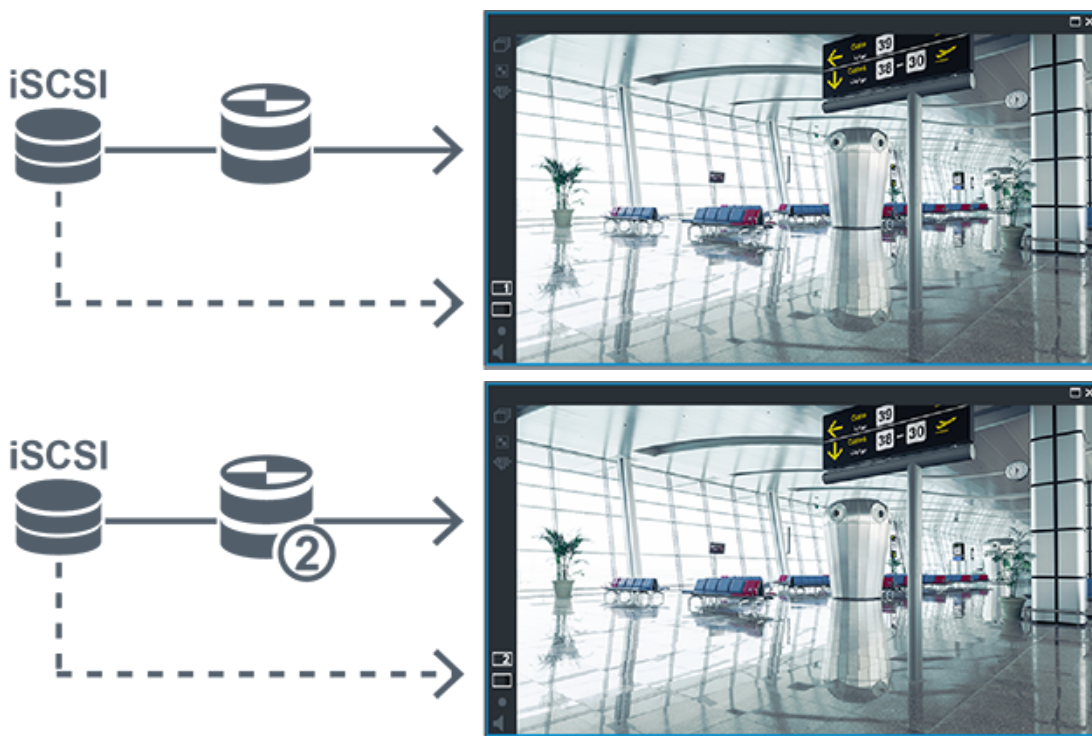
Skonfigurowany jest podstawowy VRM i pomocniczy VRM. Kliknij ikonę źródła zapisu, aby wyświetlić podstawowe i pomocnicze odtwarzanie.

W przypadku konfiguracji dla tej stacji roboczej odtwarzanie jest wykonywane bezpośrednio przez urządzenie pamięci masowej iSCSI.



	Urządzenie pamięci masowej iSCSI
	Główny rejestrator VRM
	Pomocniczy VRM

Odtwarzanie podstawowego zapisu VRM z awaryjnym VRM

Gdy działa podstawowy VRM, wykonuje on też odtwarzanie. Awaryjny VRM działa tylko w stanie bezczynności.

W przypadku konfiguracji dla tej stacji roboczej odtwarzanie jest wykonywane bezpośrednio przez urządzenie pamięci masowej iSCSI.

Jeśli jest skonfigurowany pomocniczy VRM lub zapisywanie ANR, można przełączać źródła zapisu.





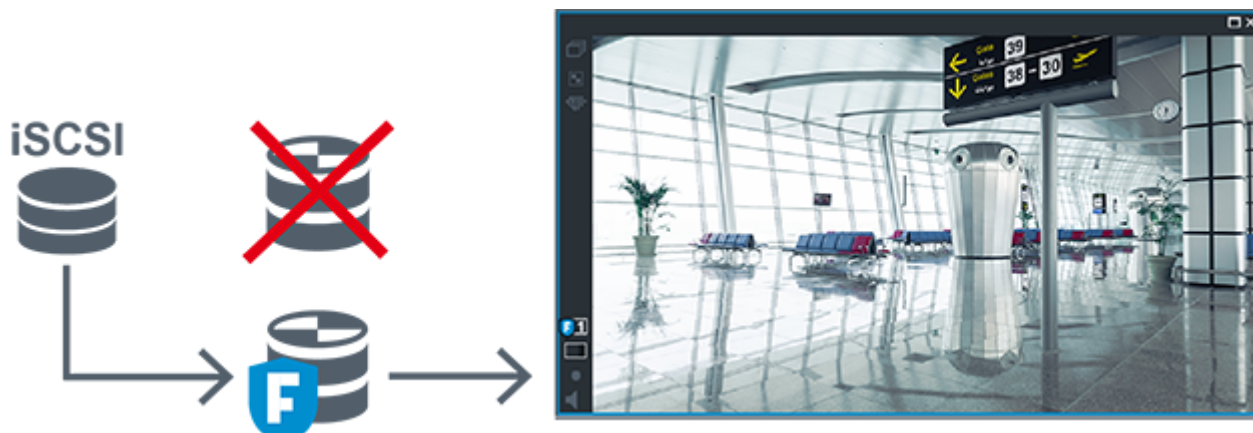

Jeśli podstawowy VRM nie jest podłączony, odtwarzanie jest wykonywane przez skonfigurowany awaryjny VRM. Zamknij to okienko obrazu i ponownie wyświetl obraz z kamery w jakimś okienku obrazu:



Jeśli nie jest podłączony ani podstawowy, ani opcjonalny awaryjny podstawowy VRM, odtwarzanie jest wykonywane przez nadajnik. Zamknij to okienko obrazu i ponownie wyświetl obraz z kamery w jakimś okienku obrazu:



	Urządzenie pamięci masowej iSCSI
	Główny rejestrator VRM
	Podstawowy awaryjny VRM
	Nadajnik

Odtwarzanie przez nadajnik dotyczy tylko ograniczonego czasu zapisu.

Odtwarzanie pomocniczego zapisu VRM z awaryjnym VRM

Gdy działa pomocniczy VRM, wykonuje on też odtwarzanie. Awaryjny VRM działa tylko w stanie bezczynności.

W przypadku konfiguracji dla tej stacji roboczej odtwarzanie jest wykonywane bezpośrednio przez urządzenie pamięci masowej iSCSI.





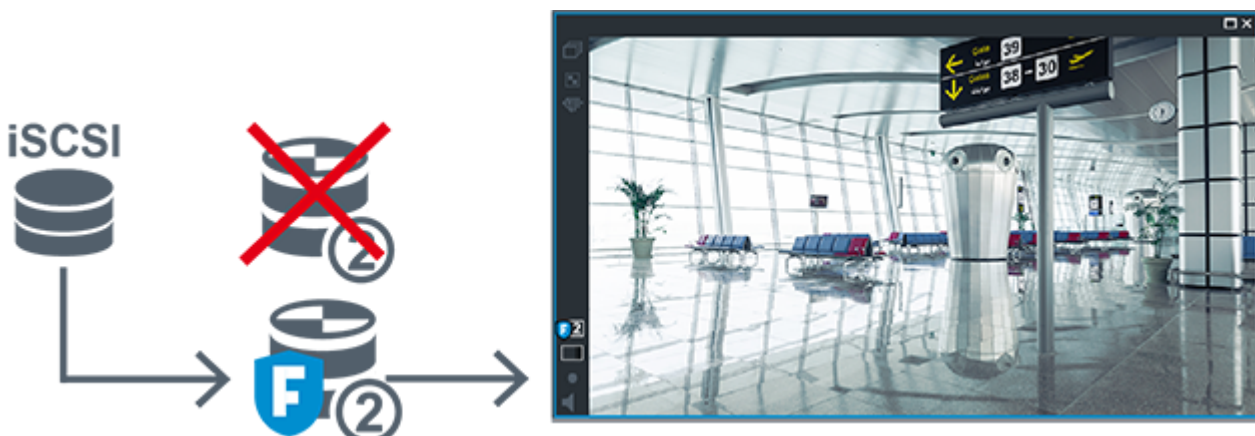

Jeśli pomocniczy VRM nie jest podłączony, odtwarzanie jest wykonywane przez skonfigurowany awaryjny VRM. Zamknij to okienko obrazu i ponownie wyświetl obraz z kamery w jakimś okienku obrazu:



Jeśli nie jest podłączony ani pomocniczy, ani opcjonalny awaryjny pomocniczy VRM, odtwarzanie jest wykonywane przez nadajnik. Zamknij to okienko obrazu i przeciągnij kamerę do jakiegoś okienka obrazu:



	Urządzenie pamięci masowej iSCSI
	Główny rejestrator VRM
	Pomocniczy awaryjny VRM
	Nadajnik

Odtwarzanie przez nadajnik dotyczy tylko ograniczonego czasu zapisu.



Automatyczne uzupełnianie sieciowe (Automatic Network Replenishment)

Skonfigurowana jest funkcja ANR. Kliknij ikonę źródła zapisu, aby wyświetlić odtwarzanie podstawowe (awaryjne odtwarzanie podstawowe, podstawowe odtwarzanie przez nadajnik) lub odtwarzanie ANR.

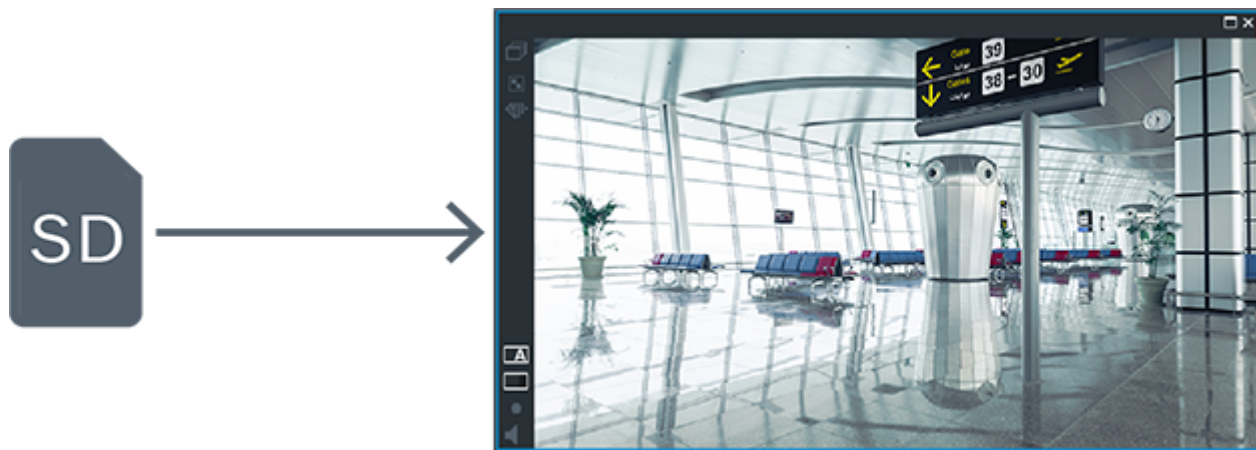
W przypadku konfiguracji dla tej stacji roboczej odtwarzanie jest wykonywane bezpośrednio przez urządzenie pamięci masowej iSCSI.

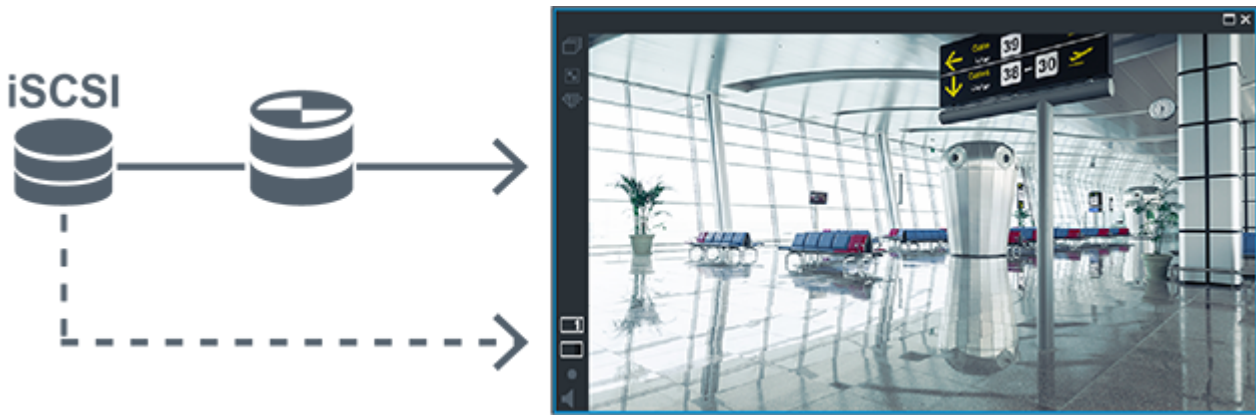



	Urządzenie pamięci masowej iSCSI
	Główny rejestrator VRM
	Karta SD

4.3 Obsługa alarmów

Alarmy mogą być konfigurowane osobno w celu obsługi przez jedną lub więcej grup użytkowników. Kiedy wystąpi alarm, pojawia się on na liście alarmów wszystkich użytkowników w grupach użytkowników skonfigurowanych do odbioru tego typu alarmu. Kiedy jeden z tych użytkowników zaczyna obsługiwać alarm, znika on z listy alarmów pozostałych użytkowników.

Alarmy są wyświetlane na monitorze alarmowym stacji roboczej. Ten sposób działania został opisany w poniższych punktach.

Przebieg alarmów

1. Alarm jest wyzwalany w systemie.
2. Powiadomienie o alarmie pojawia się na liście alarmów wszystkich użytkowników skonfigurowanych do obsługi tego typu alarmu. Obraz alarmu jest niezwłocznie wyświetlany na skonfigurowanych monitorach. Jeśli jest to automatycznie wyświetlany alarm, obraz alarmu jest automatycznie wyświetlany na monitorach alarmowych stacji roboczej programu Operator Client.

Jeśli alarm jest skonfigurowany na automatyczne resetowanie, zostanie on usunięty z okna Lista alarmów po upływie czasu automatycznego resetowania (konfigurowanego w oknie Configuration Client).

Na monitorach każdy podgląd obrazu w widoku poczwórnym z nadajników VIP XD jest chwilowo zastępowany przez wyświetlanie pełnoekranowe.

3. Jeden z użytkowników akceptuje alarm. Obraz alarmowy jest następnie wyświetlany na stacji roboczej tego użytkownika (jeśli nie jest już wyświetlany za pomocą funkcji automatycznego wyświetlania). Alarm jest usuwany ze wszystkich list alarmów, a wyświetlanie obrazów alarmowych zostaje zakończone.
4. Użytkownik, który zaakceptował alarm, uruchamia sekwencję zadań, które mogą obejmować czytanie planu działania oraz wprowadzanie komentarzy. Ten krok jest opcjonalny – wymagania dotyczące sekwencji zadań mogą być konfigurowane przez administratora.

5. Na końcu użytkownik resetuje alarm. Spowoduje to usunięcie alarmu z listy alarmów oraz zakończenie wyświetlania obrazów alarmowych.

W grupie monitorów monitory powracają do wyświetlania obrazu z tych kamer, które znajdowały się w trybie podglądu przed wystąpieniem alarmu.

Okno obrazów alarmowych

1. Aby wyświetlić obraz alarmowy, okno obrazów alarmowych zastępuje okno obrazu w trybie podglądu bieżącego lub trybie odtwarzania na monitorze skonfigurowanym do wyświetlania alarmów.
2. Każdy alarm zajmuje rząd okienek obrazu. Do każdego alarmu można przypisać do 5 okienek obrazu. Mogą one wyświetlać obraz bieżący, mapy lub odtwarzać obrazy. W grupie monitorów każdy alarm może przywołać obraz z kamer w rzędzie monitorów. Liczba kamer w rzędzie jest ograniczona liczbą kolumn w grupie monitorów. Monitory w rzędzie, które nie są używane do podglądu obrazów alarmowych, mogą być skonfigurowane na wyświetlanie bieżącego obrazu lub pustego ekranu.
3. Alarmy o wyższym priorytecie są wyświetlane nad alarmami o niższym priorytecie zarówno w rzędach monitorów, jak i w rzędach monitorów alarmowych stacji roboczej programu Operator Client.
4. Jeśli okno obrazów alarmowych jest całkowicie wypełnione rzędami obrazów alarmowych, a musi być wyświetlony kolejny alarm, alarmy o najniższym priorytecie są grupowane w dolnym rzędzie okna obrazów alarmowych. Użytkownik może przełączać pomiędzy zgrupowanymi alarmami za pomocą elementów sterujących dostępnych z lewej strony rzędu obrazów alarmowych.
Użytkownik może przełączać pomiędzy zgrupowanymi alarmami w grupach monitorów alarmowych za pomocą przycisków sterujących w oknie **Monitory** monitora stacji roboczej programu Operator Client. Zaalarmowane monitory są oznaczone za pomocą czerwonych ikon z migającymi diodami LED.
Nazwa, godzina i data alarmu mogą być opcjonalnie wyświetlane na wszystkich monitorach lub tylko na pierwszym monitorze w rzędzie obrazów alarmowych.
5. Dla alarmów o takim samym priorytecie administrator może skonfigurować kolejność:
 - Tryb Last-in-First-out (LIFO): w tej konfiguracji nowe alarmy są wstawiane nad starszymi alarmami o takim samym priorytecie.
 - Tryb First-in-First-out (FIFO): w tej konfiguracji nowe alarmy są wstawiane pod starszymi alarmami o takim samym priorytecie.
6. Rząd obrazów alarmowych może pojawić się w oknie obrazów alarmowych w jeden z dwóch sposobów:
 - Kiedy jest generowany (automatyczne wyświetlanie). Sytuacja ta ma miejsce, gdy priorytet alarmu jest wyższy niż priorytet wyświetlacza.
 - Kiedy alarm został zaakceptowany. Sytuacja ta ma miejsce, gdy priorytet alarmu jest niższy niż priorytet wyświetlacza.

Alarmy wyświetlane automatycznie

Alarmy mogą być skonfigurowane na automatyczne wyświetlanie w oknie obrazów alarmowych w oparciu o priorytet alarmu. Każdy podgląd obrazu bieżącego lub odtwarzania w grupie użytkowników także ma przypisany priorytet. Kiedy otrzymywane alarmy posiadają wyższy priorytet niż podgląd użytkownika, alarm powoduje automatyczne wyświetlenie rzędu obrazów alarmowych w oknie obrazów alarmowych. Jeśli okno obrazów alarmowych nie jest aktualnie wyświetlane, automatycznie zastępuje ono okno podglądu bieżącego lub okno odtwarzania na monitorze obsługującym alarmy.

Chociaż automatycznie wyświetlane alarmy są wyświetlane w oknie obrazów alarmowych, nie są one automatycznie akceptowane. Mogą być one wyświetlane jednocześnie na kilku monitorach użytkowników. Kiedy użytkownik zaakceptuje automatycznie wyświetlany alarm, jest on automatycznie usuwany ze wszystkich list alarmów użytkowników, a podgląd obrazów alarmowych zostaje zamknięty.

Obsługa alarmów w przypadku wyłączenia systemu

W przypadku wyłączenia serwera wszystkie aktywne alarmy zostają zachowane. Alarmy są przywracane i wyświetlane ponownie w oknie **Lista alarmów** po ponownym uruchomieniu systemu.

Po ponownym uruchomieniu systemu alarmy w stanie **Przyjęty** lub **Etapy pracy** są automatycznie resetowane do stanu **Aktywny**. Komentarze wprowadzone dla alarmów w stanie **Etapy pracy** zostają zachowane.



Uwaga!

Dane alarmów są automatycznie zapisywane co minutę, więc w najgorszym przypadku można utracić dane zebrane w ciągu jednej minuty.

Patrz

- *Konfigurowanie dla alarmu czasów trwania okresu przed i po wystąpieniu alarmu, Strona 327*

4.4

Mapowanie zdarzeń ONVIF

Przeznaczenie

Celem jest odwzorowanie zdarzeń ONVIF na zdarzenia BVMS. Dzięki temu zdarzenia ONVIF mogą wywoływać alarmy i zapis w systemie BVMS.

Można definiować domyślne odwzorowania zdarzeń obowiązujące tylko w przypadku określonego urządzenia ONVIF, wszystkich urządzeń ONVIF tego samego producenta i modelu lub wszystkich urządzeń ONVIF tego samego producenta. Domyślne odwzorowania zdarzeń są przypisywane automatycznie do wszystkich odpowiednich nadajników ONVIF, które zostały dodane za pomocą Kreatora skanowania systemu BVMS lub ręcznie.

Po dodaniu nadajnika ONVIF do konfiguracji systemu BVMS bez połączenia z tym nadajnikiem ONVIF nie są przypisywane żadne odwzorowania zdarzeń. Odwzorowania zdarzeń można zaktualizować w takim nadajniku ONVIF, korzystając z innego nadajnika ONVIF tego samego producenta i (lub) modelu, który został już dodany.

Odwzorowania zdarzeń można definiować dla następujących źródeł:

- Nadajnik ONVIF
- Kamery tego nadajnika ONVIF
- Przekazniki tego nadajnika ONVIF
- Wejścia tego nadajnika ONVIF

Przykład

W kamerze ONVIF występuje zdarzenie detekcji ruchu. Zdarzenie to powinno wyzwoić zdarzenie **Wykryto ruch** w systemie BVMS.

Aby tak się stało, należy wprowadzić dla tej kamery ONVIF następujące ustawienia:

- Temat zdarzenia ONVIF (*MotionDetection*)
- Element danych zdarzenia ONVIF (*motion*)
- Rodzaj danych zdarzenia ONVIF (*boolean*)
- Wartość danych zdarzenia ONVIF (*true*)

Uwaga: nie wystarczy tylko skonfigurować zdarzenie **Wykryto ruch**. Należy również skonfigurować zdarzenie **Ruch zatrzymany**. Zdarzenia należy zawsze konfigurować parami.

Importowanie i eksportowanie tablicy odwzorowań

Tablicę odwzorowań można wyeksportować na komputerze, na jakim została utworzona, a następnie zaimportować ją na innym komputerze, na którym jest niedostępna.

Nieprawidłowości w działaniu i ich usuwanie

Można tworzyć pliki rejestru pomagające w rozwiązywaniu problemów.

Patrz

- *Konfigurowanie tabeli odwzorowań ONVIF, Strona 244*
- *Włączanie rejestrowania zdarzeń ONVIF, Strona 381*
- *Strona ONVIF Encoder Events (Zdarzenia nadajników ONVIF), Strona 240*

4.5

Wylogowanie w przypadku braku aktywności

Przeznaczenie

Celem funkcji wylogowania w przypadku braku aktywności jest ochrona programu Operator Client lub Configuration Client podczas nieobecności operatora bądź administratora. Można skonfigurować grupę użytkowników tak, aby wylogowanie z programu Operator Client następowało automatycznie po określonym czasie braku aktywności.

W przypadku programu Configuration Client nie są dostępne żadne grupy użytkowników. Ustawienie wylogowania w przypadku braku aktywności jest przeznaczone tylko dla użytkownika **admin**.

Wszystkie działania na klawiaturze, myszą i na klawiaturze CCTV wpływają na określony czas braku aktywności, po którym nastąpi wylogowanie. Automatyczne działania programu Operator Client nie wpływają na ten czas. Automatyczne działania programu Configuration Client, np. przesyłanie oprogramowania układowego czy konfigurowanie połączenia iSCSI, zapobiegają wylogowaniu w wyniku braku aktywności.

Można także skonfigurować wylogowanie w przypadku braku aktywności programu Web Client w systemie BVMS.

Na krótko przed wylogowaniem w wyniku braku aktywności pojawia się okno dialogowe, które monituje użytkownika o aktywność, aby zapobiec wylogowaniu.

Rejestr zawiera zapisy wylogowań, które nastąpiły w wyniku braku aktywności.

Przykład

Jeśli stacja robocza jest dostępna publicznie, wylogowanie w przypadku braku aktywności ogranicza ryzyko uzyskania za jej pomocą dostępu do programu Operator Client przez nieupoważnione osoby.

Członek grupy administratorów powinien być wylogowany automatycznie po określonym czasie nieaktywności, ale funkcjonariusz (grupa operatorów) może oglądać wideo bez interakcji z systemem i nie musi być wylogowany w przypadku braku aktywności.

Ograniczenia

Program Client SDK nie obsługuje funkcji wylogowania w przypadku braku aktywności, tzn. czynności w programie Client SDK nie wpływają na czas wylogowania.

Patrz

- *Okno dialogowe Opcje (menu Ustawienia), Strona 116*
- *Strona Funkcje operatora, Strona 342*

4.6 Program Operator Client niezależny od wersji

W celu zastosowania trybu zgodności zarówno program Operator Client, jak i oprogramowanie serwera Management Server muszą występować w wersji nowszej niż 5.5.

Użytkownik programu Operator Client może pomyślnie zalogować się na serwerze Management Server, na którym działa starsza wersja oprogramowania.

Jeśli serwer udostępnia nowszą konfigurację niż dostępna na stacji roboczej z programem Operator Client, nowsza wersja jest automatycznie kopiowana na stację roboczą. Użytkownik może decydować o pobraniu nowej konfiguracji.

Program Operator Client udostępnia ograniczony zestaw funkcji i ma połączenie z tym serwerem Management Server.

Po zalogowaniu się na serwerze Management Server z poprzednią wersją oprogramowania dostępne są następujące funkcje związane z serwerem Management Server:



- Preferencje użytkownika
- Rozpoczynanie zapisu ręcznego
- Wyświetlanie stanów urządzeń
- Przełączanie stanów przekaźnika
- Wyszukiwanie w rejestrze
- Wyszukiwanie zdarzeń jest niemożliwe.
- Server Lookup
- Zdalny eksport

4.6.1 Praca w trybie zgodności

Ta funkcja jest dostępna tylko w wersjach nowszych niż 5.5.

Wchodzący w skład systemu BVMS program Operator Client sygnalizuje swój stan w sposób wizualny i tekstowy.

Możliwe są następujące stany programu Operator Client:

-  Program Operator Client ma połączenie z serwerem Management Server.
-  Program Operator Client nie ma połączenia z serwerem Management Server. Jednym z powodów może być fizyczne odłączenie serwera Management Server od sieci.
-  Ten stan może być wyświetlany tylko po ponownym nawiązaniu połączenia z serwerem Management Server. Wszystkie funkcje niedostępne w trybie offline zostają wtedy przywrócone, ale konfiguracja programu Operator Client jest nieaktualna, ponieważ w systemie występuje już jej nowsza wersja. Należy ponownie zalogować się w celu zaktualizowania konfiguracji.
-  Ta ikona stanu jest wyświetlana, gdy na serwerze Management Server działa starsza wersja systemu BVMS niż na stacji roboczej z programem Operator Client.

4.7 Tryby podglądu kamery panoramicznej

W tym rozdziale przedstawiono tryby podglądu kamery panoramicznej dostępne w systemie BVMS.

Dostępne są następujące tryby podglądu:

- Widok okręgu
- Widok panoramy
- Widok przycięty

Tryby widoków panorama i przycięcie są tworzone przez proces prostowania obrazu w systemie BVMS. Autonomiczne korygowanie zniekształceń przez kamerę nie jest stosowane. Administrator musi skonfigurować położenie zamontowania kamery panoramicznej w programie Configuration Client.

W razie potrzeby można zmienić rozmiar okienka obrazu kamery. Format okienka obrazu nie ogranicza się tylko do współczynników kształtu 4:3 lub 16:9.

Patrz

- *Konfigurowanie predefiniowanych położeń i funkcji dodatkowych, Strona 301*

4.7.1

Kamera panoramiczna 360° do montażu podłogowego lub sufitowego

Poniższy rysunek przedstawia prostowanie obrazu w kamerze 360° montowanej na podłodze lub suficie.

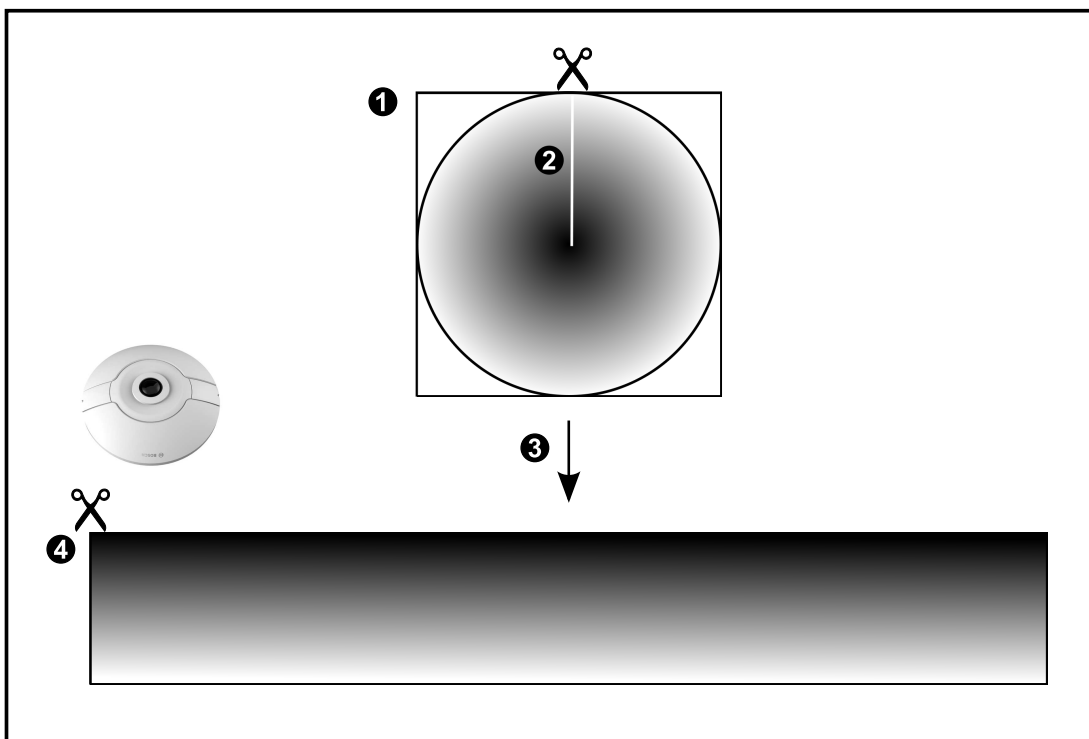
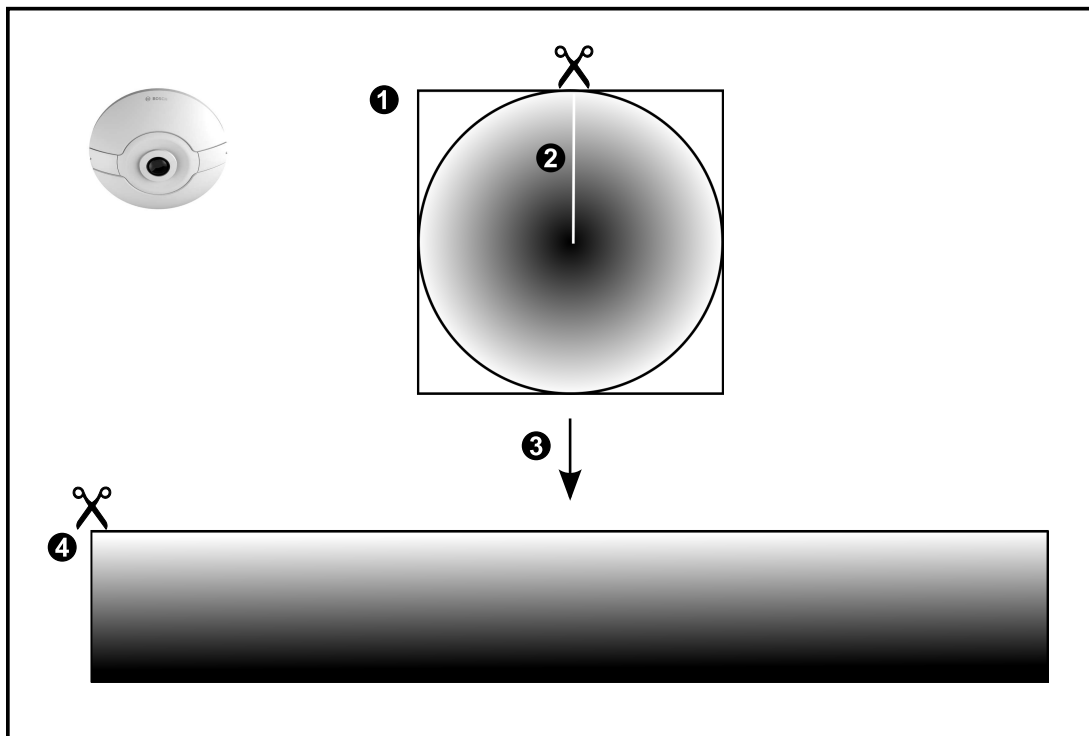

1	Pełny obraz kołisty	3	Prostowanie obrazu
2	Linia wycięcia (operator może zmienić jej położenie, jeżeli obraz nie jest przybliżony)	4	Widok panoramy

4.7.2

Kamera panoramiczna 180° do montażu podłogowego lub sufitowego

Poniższy rysunek przedstawia prostowanie obrazu w kamerze 180° montowanej na podłodze lub suficie.

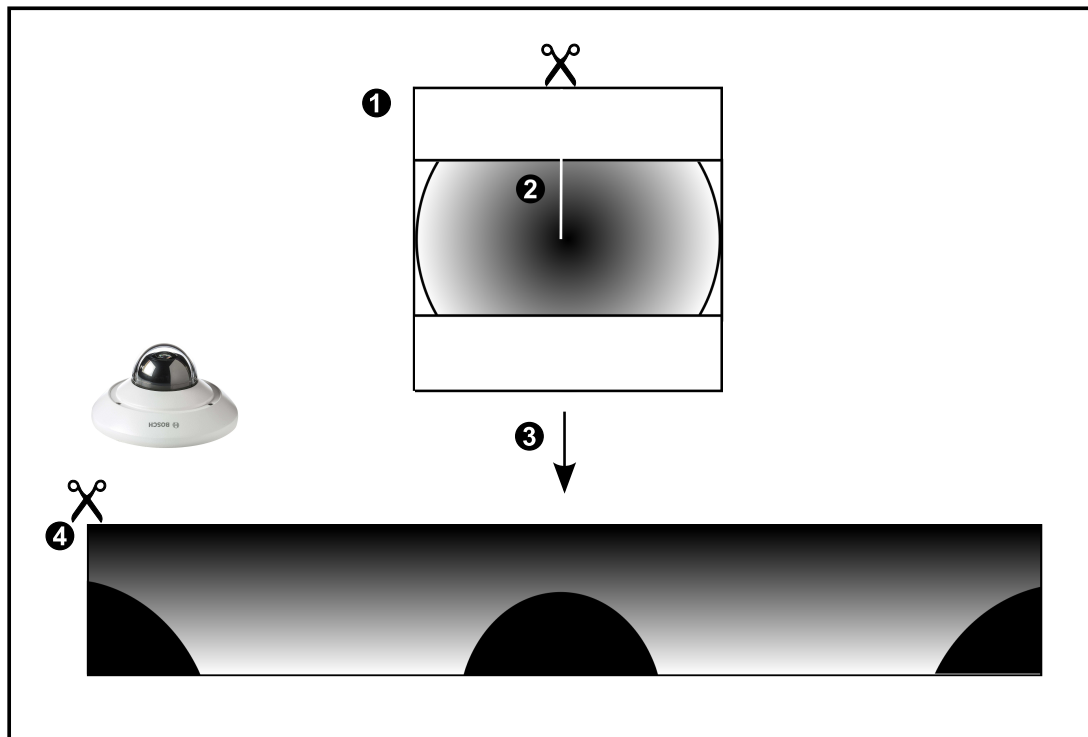
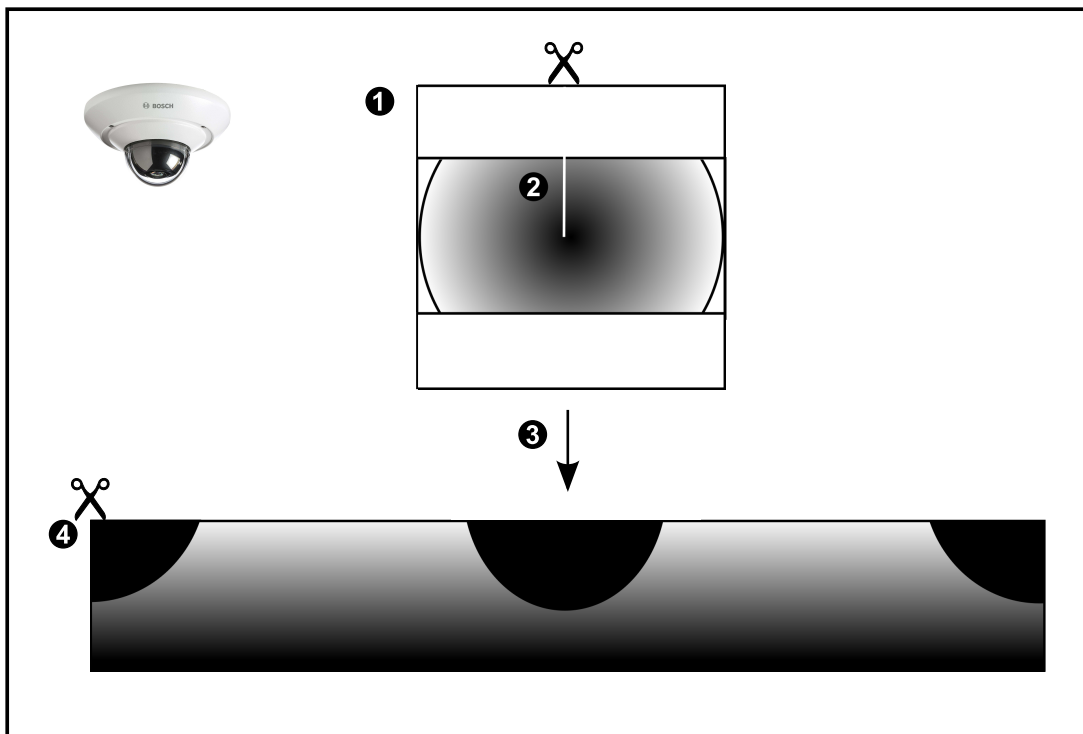

1	Pełny obraz kolisty	3	Prostowanie obrazu
2	Linia wycięcia (operator może zmienić jej położenie, jeżeli obraz nie jest przybliżony)	4	Widok panoramy

4.7.3

Kamera panoramiczna 360° do montażu ściennego

Poniższy rysunek przedstawia prostowanie obrazu w kamerze 360° montowanej na ścianie.

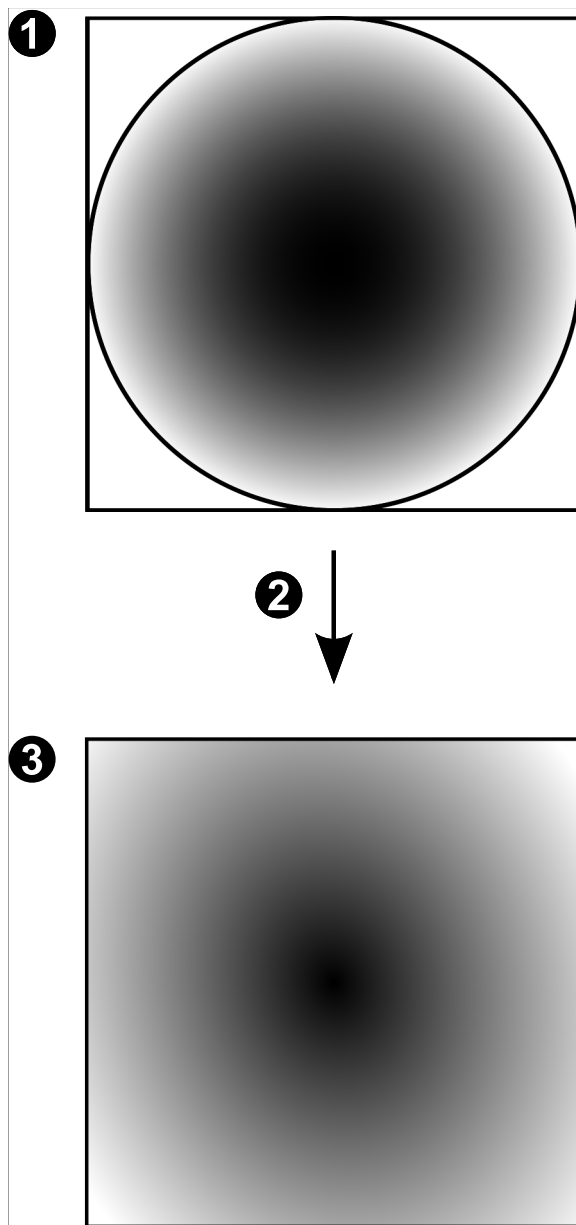

1	Pełny obraz kolisty	3	Widok panoramy
2	Prostowanie obrazu		

4.7.4

Kamera panoramiczna 180° do montażu ściennego

Poniższy rysunek przedstawia prostowanie obrazu w kamerze 180° montowanej na ścianie.

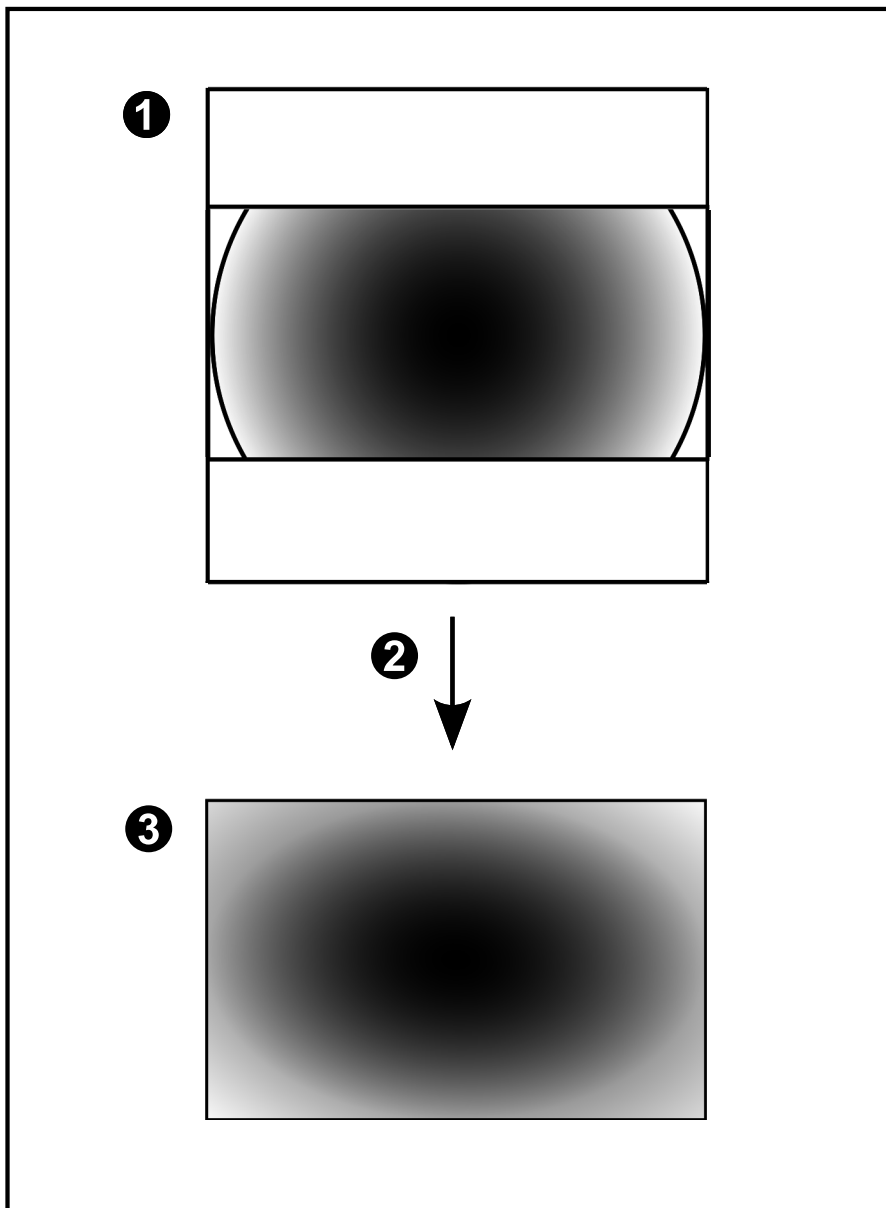

1	Pełny obraz kolisty	3	Widok panoramy
2	Prostowanie obrazu		

4.7.5

Przycięty widok w kamerze panoramicznej

Poniższy rysunek przedstawia przycinanie obrazu w kamerze 360° montowanej na podłodze lub suficie.

Obszar prostoliniowy używany do przycięcia znajduje się w pozycji stałej. Aby zmienić fragment przyciętego okienka obrazu, skorzystaj z dostępnych elementów sterowania PTZ.

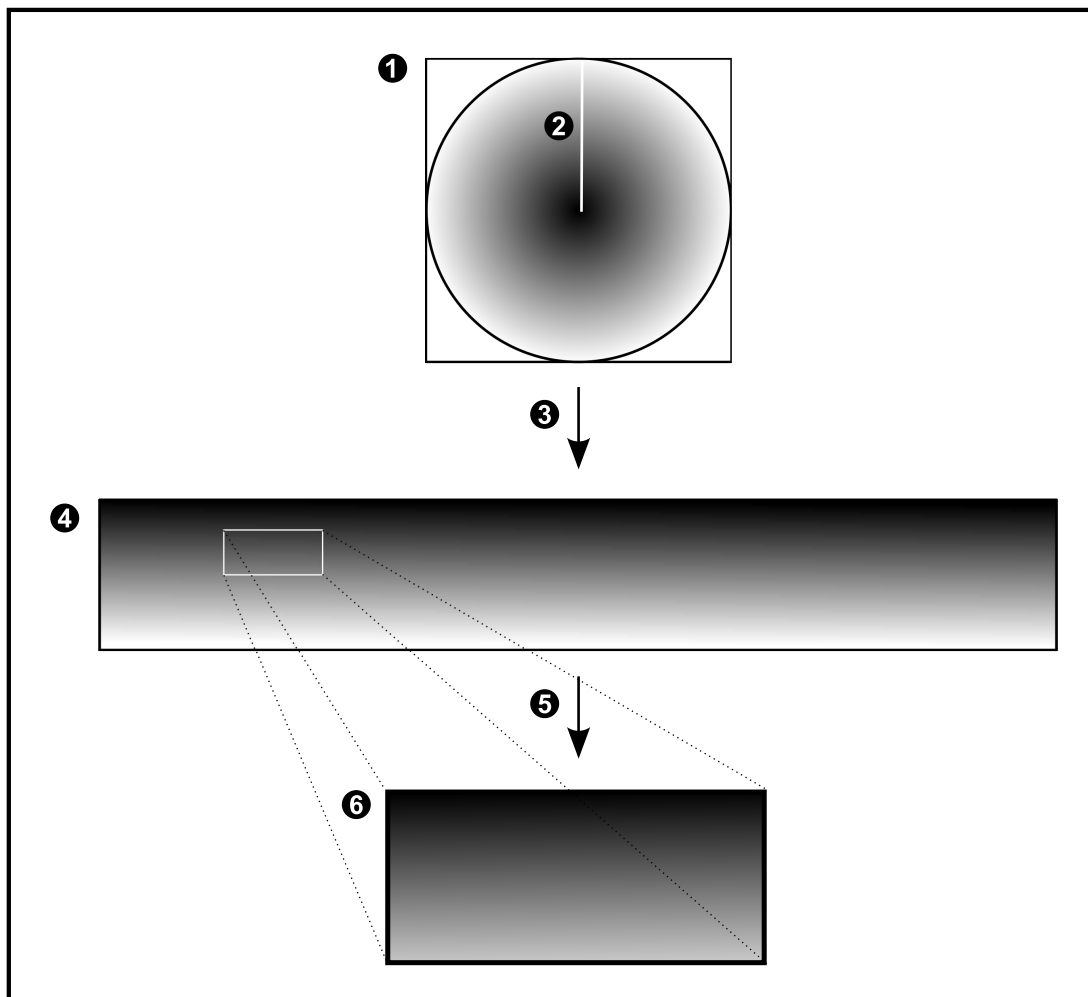

1	Pełny obraz kolisty	4	Widok panoramy
2	Linia wycięcia (operator może zmienić jej położenie, jeżeli obraz nie jest przybliżony)	5	Przycinanie
3	Prostowanie obrazu	6	Okno przyciętego obrazu

4.8 Tunelowanie SSH

System BVMS zapewnia zdalną łączność dzięki zastosowaniu tunelowania Secure Shell (SSH). Tunelowanie SSH tworzy zaszyfrowany tunel ustanowiony przez połączenia gniazda protokołu SSH. Takiego zaszyfrowanego tunelu można używać do transportu zarówno ruchu szyfrowanego, jak i niezaszyfrowanego. Implementacja protokołu SSH firmy Bosch również korzysta z protokołu Omni-Path będącego wysoko wydajnym protokołem komunikacyjnym o małym opóźnieniu opracowanym przez firmę Intel.

Aspekty techniczne i ograniczenia

- Tunelowanie SSH wykorzystuje port 5322. Nie można modyfikować tego portu.
- Usługa SSH musi być zainstalowana na tym samym serwerze co system BVMS Management Server.
- (Enterprise) Konta użytkowników muszą mieć skonfigurowane hasła. (Enterprise) Z konta użytkowników bez hasła nie można zalogować się za pomocą połączenia SSH.
- Kamery z obsługą lokalnego urządzenia pamięci masowej nie obsługują połączenia SSH.
- Program Configuration Client nie może nawiązać połączenia zdalnie za pośrednictwem SSH. Połączenie programu Configuration Client należy przeprowadzić za pomocą mapowania portów.
- Program Operator Client sprawdza połączenia z usługą SSH co 15 sekund. Jeśli połączenie zostało przerwane, Operator Client ponownie testuje połączenie co minutę.

Mapowanie portów

- ▶ Należy skonfigurować jeden port do przekazywania dalej portu 5322 BVMS Management Server w celu wykorzystywania go do połączeń wewnętrznych i zewnętrznych. To jest jedyne mapowanie portu, jakie musi być wykonane w całym systemie. Mapowanie portów w systemie BVMS nie jest wymagane.

Szyfrowanie komunikacji

Po nawiązaniu połączenia za pomocą tunelu SSH cała komunikacja między programem BVMS Management Server a zdalnym klientem jest szyfrowana.

4.9 Wielościeżkowość

System BVMS udostępnia wielościeżkowość dla systemów w konfiguracji z dwoma kontrolerami. Wielościeżkowość jest techniką zapewniania odporności na błędy, która polega na zdefiniowaniu więcej niż jednej ścieżki fizycznej między kamerą a jej urządzeniami pamięci iSCSI poprzez zastosowanie nadmiarowych połączeń sieciowych. Podczas korzystania z wielościeżkowości zapisywanie i odtwarzanie danych wideo jest możliwe nawet w przypadku awarii kontrolera iSCSI.

Warunki wstępne i ograniczenia

- Zainstalowana jednostka iSCSI z dwoma kontrolerami NetApp E2800.
- Oprogramowanie układowe 6.43 umożliwia urządzeniom zapis na E2800 w celu zapewnienia alternatywnych ścieżek.
- VRM 3.71 do monitorowania i rejestrowania z obsługą wielościeżkowości.
- Po dwa porty fizyczne iSCSI skonfigurowane dla każdego kontrolera: RJ45 2x2 lub światłowodowe 2x2.
- W celu osiągnięcia pełnej wydajności wymagana jest szybkość łącza na poziomie 10 Gb/s.
- Tryb Dual-Simplex używany w E2700 nie jest już obsługiwany.

Więcej informacji na temat instalacji systemu DSA E2800 Full Duplex można znaleźć w instrukcji instalacji DSA E-Series E2800.

5 Obsługiwany sprzęt



Uwaga!

Nie należy podłączać urządzenia do więcej niż jednego systemu BVMS! Może to powodować powstawanie luk w nagraniach i innych niepożądanych efektów.

Z systemem BVMS mogą współpracować następujące urządzenia:

- Mobilne urządzenia klienckie z obsługą wideo, takie jak iPhone lub iPad, poprzez usługę DynDNS
- Różne kamery IP, nadajniki i kamery ONVIF (na żywo lub za pośrednictwem bramy Video Streaming Gateway)
Połączone za pośrednictwem sieci
- Nadajniki podglądu bieżącego z lokalną pamięcią masową
Połączone za pośrednictwem sieci
- Urządzenia pamięci masowej iSCSI
Połączone za pośrednictwem sieci
- Komputer, na którym działa oprogramowanie VIDOS NVR
Połączone za pośrednictwem sieci
- Kamery analogowe
Podłączone do nadajników, urządzeń BRS/DiBos
- Dekodery
Połączone za pośrednictwem sieci
- Monitory
Dołączone do dekodera, do krosownicy Bosch Allegiant lub do stacji roboczej-klienta systemu BVMS
- Urządzenia BRS/DiBos (informacje o obsługiwanych wersjach oprogramowania zawiera arkusz danych systemu BVMS)
Połączone za pośrednictwem sieci
- Krosownica Bosch Allegiant (wersja oprogramowania układowego: 8.75 lub nowsza, wersja oprogramowania MCS: 2.80 lub nowsza)
Dołączone do portu COM komputera typu Management Server lub do komputera zdalnego oraz nadajnika sieciowego przyłączonego do sieci.
- Klawiatura KBD-Universal XF
Podłączona do portu USB stacji roboczej systemu BVMS
- Klawiatura Bosch IntuiKey
Podłączona do portu COM stacji roboczej BVMS (wersja oprogramowania układowego: 1.82 lub nowsza) lub do odbiornika sprzętowego (VIP XD).
Jeśli klawiatura jest podłączona do stacji roboczej, użytkownik może za jej pomocą sterować całym systemem. Jeśli klawiatura jest podłączona do odbiornika VIP XD, użytkownik może sterować za jej pomocą tylko monitorami.
- urządzenie SMS
Podłączone do portu COM komputera typu Management Server
- Serwer pocztowy SMTP
Dołączone przez sieć
- Punkt sprzedaży
Dołączone przez sieć
- Bankomat
Dołączone przez sieć
- Urządzenie monitoringu sieci

- Dołączone przez sieć
- Moduły wejścia / wyjścia
- Dołączone przez sieć
- Obsługiwane są tylko urządzenia ADAM.

Wszystkie urządzenia połączone z siecią są dołączone do przełącznika. Komputery oprogramowania BVMS są także dołączone do tego urządzenia.

5.1 Instalowanie urządzeń

System BVMS obsługuje następujące składniki sprzętowe:

- Klawiatura KBD-Universal XF
- Klawiatura Bosch IntuiKey
- Krosownica Bosch Allegiant z kamerami i monitorem: podłączona do portu COM jednego z komputerów w sieci oraz do nadajników sieciowych
- Nadajniki z kamerami analogowymi
- Nadajniki z obsługą lokalnego urządzenia pamięci masowej
- Kamery sieciowe i kamery sieciowe AutoDome
- Monitory dołączone do dekodera (możliwe jest zastosowanie grup monitorów do przetwarzania alarmów)
- Systemy DiBos z kamerami
- Systemy DVR z kamerami
- Urządzenia ATM/POS
- Moduły we/wy
- Obsługiwane są wyłącznie urządzenia ADAM.

5.2 Instalowanie klawiatury KBD Universal XF



Uwaga!

Należy zapoznać się z instrukcją obsługi dostarczaną z klawiaturą KBD-Universal XF dostępną w katalogu produktów online.

Dalsze informacje

Więcej informacji, dokumentację i oprogramowanie do pobrania można znaleźć na stronie www.boschsecurity.com albo na stronie odpowiedniego produktu.

Z systemem BVMS mogą współpracować następujące urządzenia:

- Mobilne urządzenia klienckie z obsługą wideo, takie jak iPhone lub iPad, poprzez usługę DynDNS
- Różne kamery IP, nadajniki i kamery ONVIF (na żywo lub za pośrednictwem bramy Video Streaming Gateway)
Połączone za pośrednictwem sieci
- Nadajniki podglądu bieżącego z lokalną pamięcią masową
Połączone za pośrednictwem sieci
- Urządzenia pamięci masowej iSCSI
Połączone za pośrednictwem sieci
- Komputer, na którym działa oprogramowanie VIDOS NVR
Połączone za pośrednictwem sieci
- Kamery analogowe
Podłączone do nadajników, urządzeń BRS/DiBos
- Dekodery
Połączone za pośrednictwem sieci
- Monitory

- Dołączone do dekodera, do krosownicy Bosch Allegiant lub do stacji roboczej-klienta systemu BVMS
- Urządzenia BRS/DiBos (informacje o obsługiwanych wersjach oprogramowania zawiera arkusz danych systemu BVMS)
Połączone za pośrednictwem sieci
 - Krosownica Bosch Allegiant (wersja oprogramowania układowego: 8.75 lub nowsza, wersja oprogramowania MCS: 2.80 lub nowsza)
Dołączone do portu COM komputera typu Management Server lub do komputera zdalnego oraz nadajnika sieciowego przyłączonego do sieci.

5.3 Podłączanie klawiatury Bosch IntuiKey do systemu BVMS

W tym rozdziale przedstawiono podstawowe informacje o konfigurowaniu klawiatury Bosch IntuiKey.

5.3.1 Możliwe sposoby podłączenia klawiatury Bosch IntuiKey

Klawiaturę Bosch IntuiKey można podłączyć do portu COM stacji roboczej systemu BVMS (scenariusz 1) lub do odbiornika sprzętowego (np. VIP XD, scenariusz 2).

Jeśli klawiatura zostanie dołączona do stacji roboczej systemu BVMS, użytkownik może sterować całym systemem. Jeśli klawiatura zostanie dołączona do odbiornika, użytkownik może sterować tylko monitorami analogowymi dołączonymi do systemu.

W przypadku podłączenia klawiatury do stacji roboczej Enterprise Operator Client użytkownik może sterować kamerami wybranego serwera Management Server, naciskając najpierw klawisz serwera w celu wprowadzenia numeru tego serwera, a następnie wprowadzając numer kamery.

Uwaga!



Do połączenia klawiatury Bosch IntuiKey ze stacją roboczą systemu BVMS należy użyć specjalnego kabla Bosch.

Do połączenia klawiatury Bosch IntuiKey z odbiornikiem VIP XD wymagany jest kabel łączący port szeregowy COM klawiatury z interfejsem szeregowym odbiornika. Aby uzyskać informacje o połączeniach, patrz Podłączanie klawiatury CCTV do odbiornika.

Klawiatura Bosch IntuiKey podłączona do stacji roboczej systemu BVMS

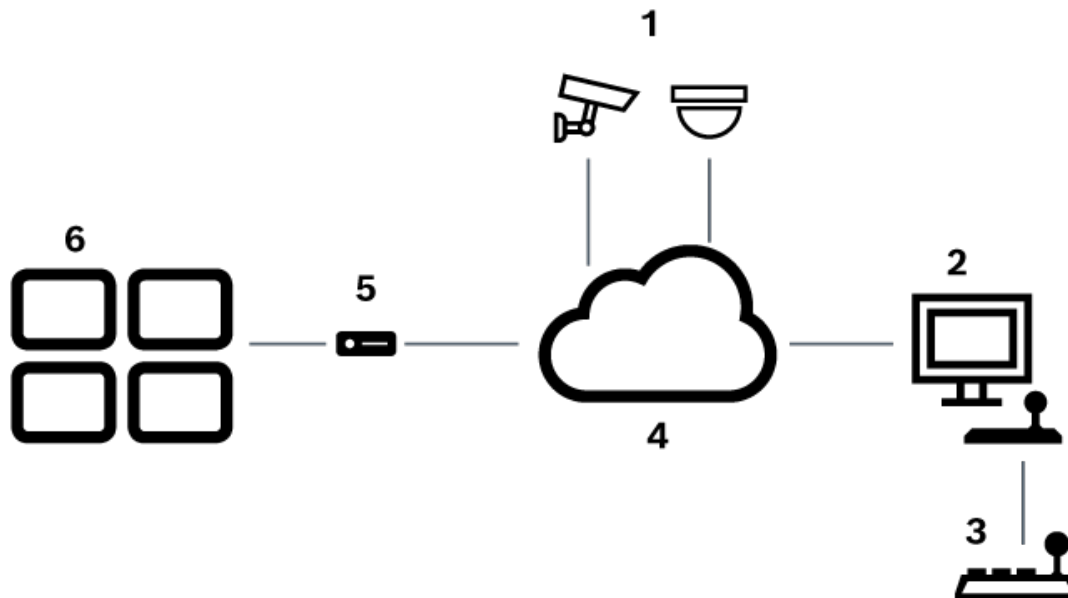

Rysunek 5.1: Sposób 1: klawiatura Bosch IntuiKey podłączona do stacji roboczej systemu Bosch Video Management System

1	Różne kamery dołączone do sieci za pomocą nadajników
2	Stacja robocza systemu BVMS
3	Klawiatura Bosch IntuiKey
4	Sieć systemu BVMS
5	Dekoder
6	Monitory

Klawiatura Bosch IntuiKey podłączona do odbiornika

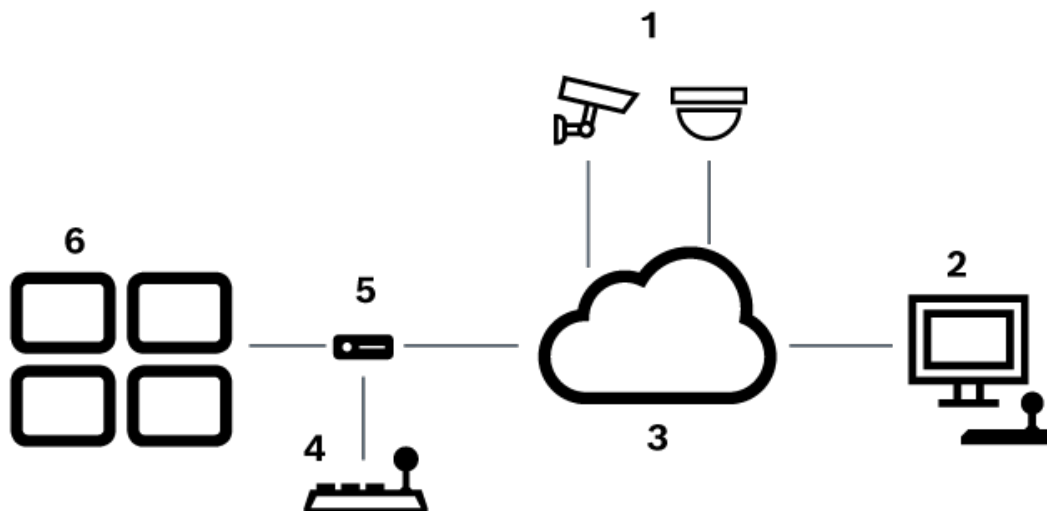

Rysunek 5.2: Scenariusz 2: klawiatura Bosch IntuiKey podłączona do odbiornika

1	Różne kamery dołączone do sieci za pomocą nadajników
2	Stacja robocza systemu BVMS
3	Sieć systemu BVMS
4	Klawiatura Bosch IntuiKey
5	Dekoder
6	Monitory

Zapoznać się z odnośnikami, aby uzyskać szczegółowe informacje na temat dostępnych okien:

- *Strona Przypisz klawiaturę, Strona 160*

Zapoznać się z odnośnikami, aby uzyskać informacje na temat dostępnych szczegółowych instrukcji:

- *Konfigurowanie klawiatury Bosch IntuiKey (strona Ustawienia) (stacja robocza), Strona 137*
- *Konfigurowanie klawiatury Bosch IntuiKey (odbiornik), Strona 145*
- *Konfigurowanie odbiornika podłączonego do klawiatury Bosch IntuiKey, Strona 145*

Patrz

- *Strona Przypisz klawiaturę, Strona 160*

5.3.2

Podłączanie klawiatury Bosch IntuiKey do odbiornika

Konfigurowanie odbiornika

Patrz *Konfigurowanie odbiornika podłączonego do klawiatury Bosch IntuiKey, Strona 145*, aby uzyskać szczegółowe informacje.

Połączenia między portem COM a odbiornikiem VIP XD

Poniższa tabela zawiera spis połączeń pomiędzy adapterem RS-232 i interfejsem szeregowym odbiornika VIP XD:

Adapter RS-232	Interfejs szeregowy odbiornika VIP XD
1	
2	TX
3	RX
4	
5	GND
6	
7	CTS
8	RTS
9	

Poniższy rysunek pokazuje rozmieszczenie styków standardowego adaptera RS-232 (1) oraz rozmieszczenie styków adaptera szeregowego odbiornika (2):

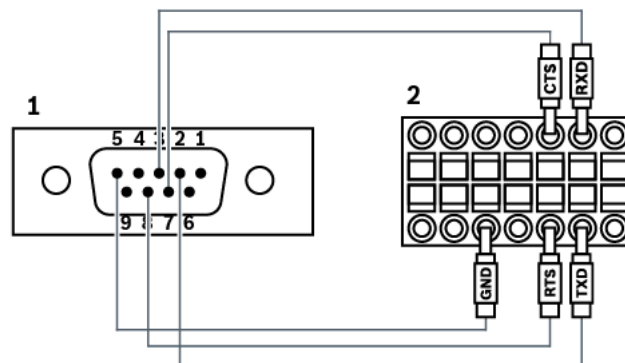

5.3.3

Aktualizacja oprogramowania układowego klawiatury Bosch IntuiKey

1. Na dowolnym komputerze PC zainstalować program IntuiKey downloader.
2. Uruchomić program do aktualizacji oprogramowania układowego IntuiKey.
3. Podłączyć klawiaturę do komputera PC za pomocą odpowiedniego kabla szeregowego (skontaktować się z Działem obsługi klienta firmy Bosch, jeśli taki kabel nie jest dostępny).
4. Na klawiaturze nacisnąć przycisk ekranowy Keyboard Control, a następnie Firmware Upgrade.
5. Wprowadzić hasło: jednocześnie 0 i 1.
Klawiatura znajduje się w trybie ładowania oprogramowania.
6. W komputerze PC kliknąć przycisk Browse, aby wybrać plik z oprogramowaniem układowym, na przykład kbd.s20

7. Ustawić port COM.
8. Kliknąć przycisk Download, aby pobrać oprogramowanie układowe.
Na wyświetlaczu klawiatury widoczny jest komunikat Programming.
Nie należy naciskać teraz przycisku Clr. W przeciwnym wypadku klawiatura nie będzie działała po restarcie (patrz poniższa uwaga).
9. Kliknąć przycisk Browse, aby wybrać język: na przykład 8900_EN_..82.s20
Na wyświetlaczu klawiatury widoczny jest komunikat Programming.
10. Zamknąć program do aktualizacji oprogramowania układowego IntuiKey.
11. Nacisnąć na klawiaturze przycisk Clr, aby zakończyć.
Klawiatura zostanie zrestartowana. Poczekać kilka sekund, aż pojawi się menu służące do wyboru języka klawiatury.
12. Wybrać żądany język za pomocą przycisku ekranowego.
Pojawi się domyślny ekran startowy.

**Uwaga!**

Aby bezpośrednio uruchomić tryb pobierania, można odłączyć zasilanie z klawiatury, nacisnąć równocześnie klawisze 0 i 1, ponownie włączyć zasilanie i zwolnić klawisze 0 oraz 1.

5.4

Podłączanie krosownicy Bosch Allegiant do systemu BVMS

Interfejs krosownicy BVMS Allegiant zapewnia płynny dostęp do kamer krosownicy analogowej z poziomu interfejsu Operator Client. Kamery Allegiant wyglądają praktycznie tak samo jak kamery sieciowe. Jedyną różnicą jest umieszczony na kamerze niewielki symbol siatki informujący, że jest to urządzenie Allegiant. Użytkownik może wyświetlać obraz z kamer za pomocą tych samych funkcji, jakie są dostępne dla kamer sieciowych. Oba typy kamer znajdują się w drzewie logicznym i mapach obszaru, a użytkownicy mogą dodawać je do drzew ulubionych. W oknie podglądu jest obsługiwane sterowanie kamerami PTZ dołączonymi do krosownicy Allegiant, a użytkownik może łatwo wyświetlać kamery Allegiant na monitorach dołączonych do dekodatorów sieciowych.

System BVMS zapewnia interfejs do krosownicy wizyjnej poprzez aplikację Allegiant MCS (Master Control Software). Oprogramowanie MCS w tym przypadku pracuje niewidocznie w tle. Oferuje ono wydajny, sterowany zdarzeniami interfejs do krosownicy Allegiant. Zapewnia szybką odpowiedź w czasie rzeczywistym z krosownicy Allegiant do systemu BVMS. Jeśli więc na przykład uszkodzony kabel koncentryczny spowoduje zanik sygnału wizyjnego w krosownicy Allegiant, system BVMS jest natychmiast o tym powiadamiany. Dodatkowo system BVMS można zaprogramować tak, aby reagował na alarmy krosownicy Allegiant.

5.4.1

Połączenia krosownicy Bosch Allegiant – informacje ogólne

Warunkiem połączenia systemu BVMS z krosownicami Allegiant jest odpowiednie skonfigurowanie kanału sterującego łączącego system BVMS i urządzenie Allegiant.

Możliwe są dwa rozwiązania:

- Połączenie lokalne
Krosownicą Allegiant steruje Management Server.
- Połączenie zdalne
Krosownicą Allegiant steruje oddzielny komputer Bosch Allegiant przyłączony do sieci.

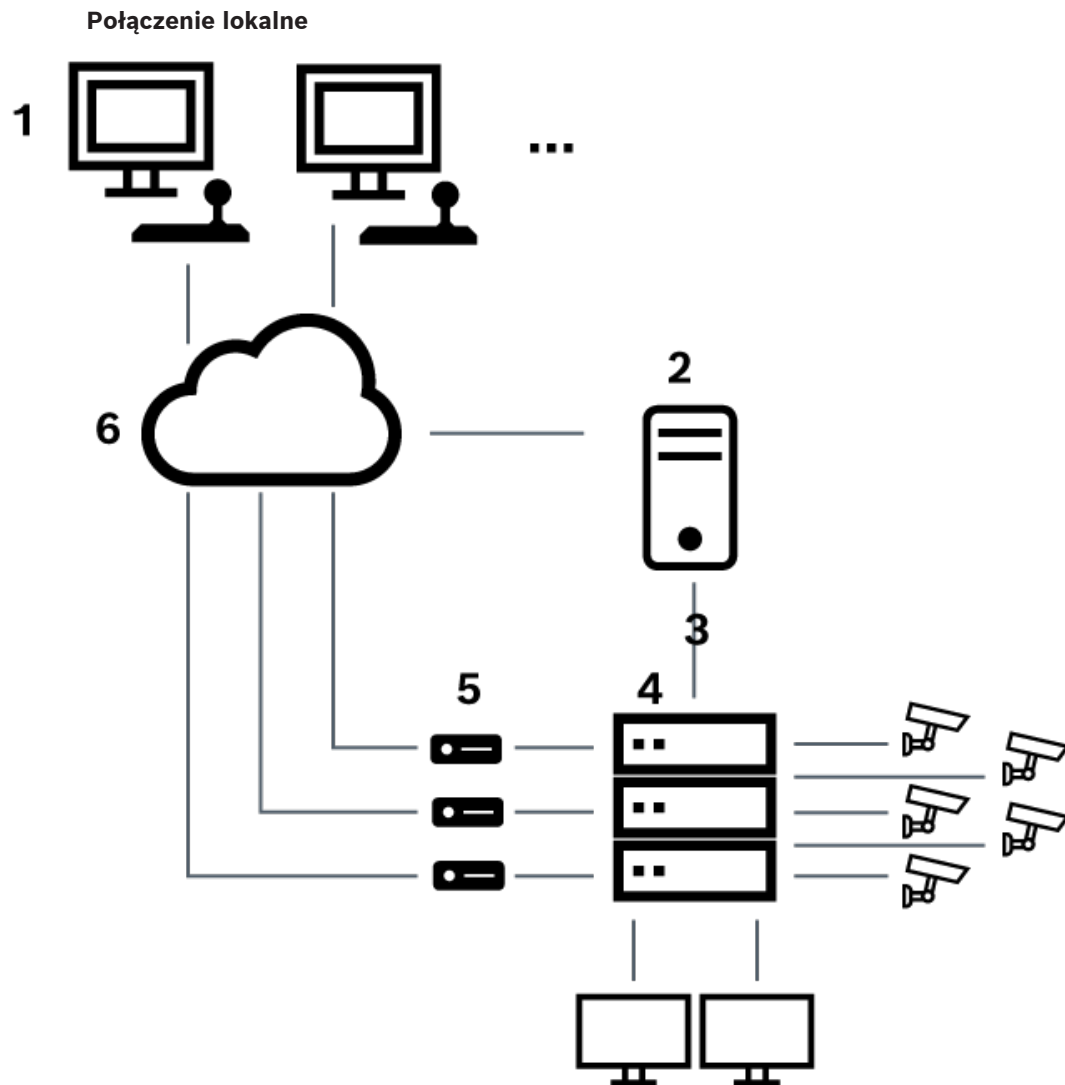

Rysunek 5.3: Lokalne połączenie systemu Bosch VMS z krosownicą Bosch Allegiant

1	Stacje robocze klienta systemu BVMS
2	Management Server z oprogramowaniem Master Control Software
3	Połączenie RS-232
4	Krosownica Allegiant
5	Nadajniki
6	Sieć

Połączenie zdalne

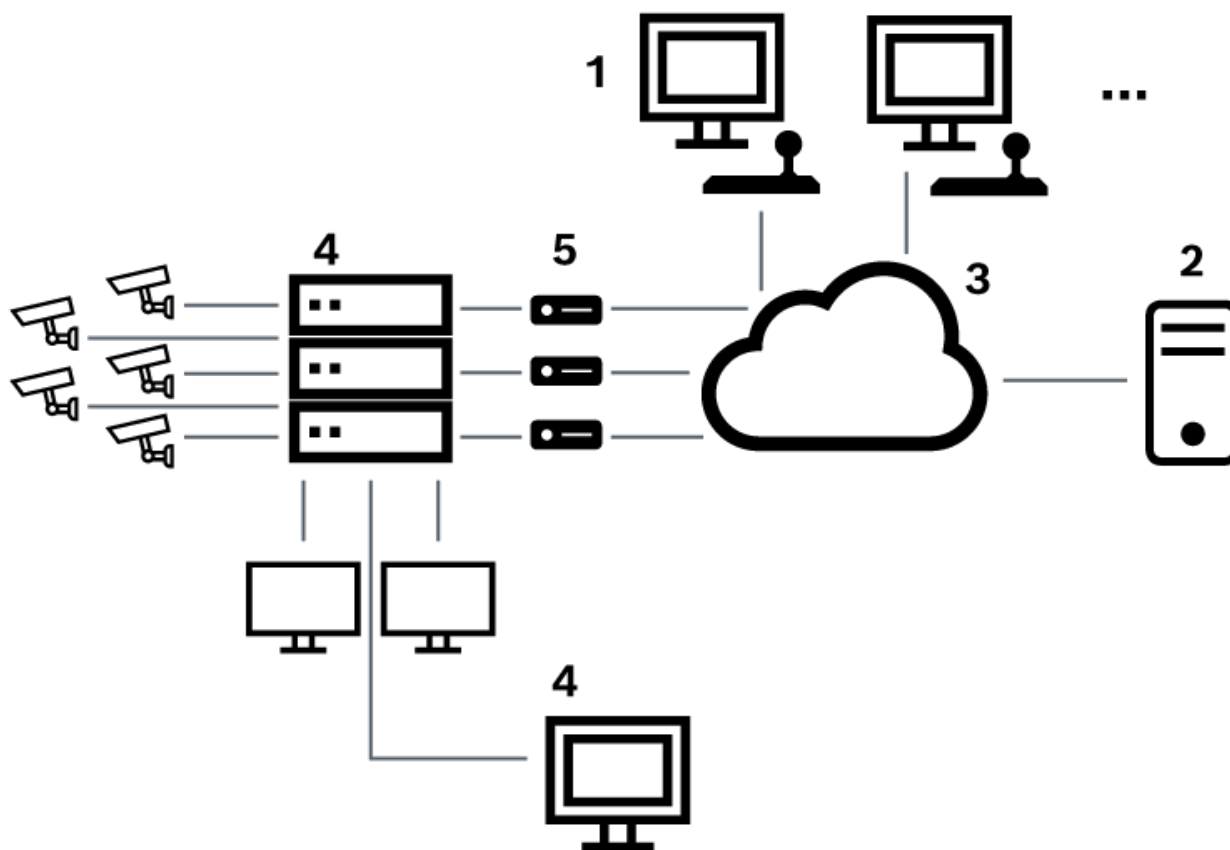

Rysunek 5.4: Zdalne połączenie systemu Bosch VMS z krosownicą Bosch Allegiant

1	Stacje robocze klienta systemu BVMS
2	Management Server z oprogramowaniem Master Control Software
3	Sieć
4	Komputer PC Allegiant z oprogramowaniem Master Control Software
5	Połączenie RS-232
6	Nadajniki
7	Krosownica Allegiant

5.4.2

Konfiguracja kanału sterującego

Aby skonfigurować kanał sterujący, należy wykonać następujące działania:

- Gniazda połączeniowe
- Instalacja oprogramowania
- Utworzenie pliku konfiguracyjnego Allegiant
- Dodanie krosownicy Allegiant do systemu BVMS
- Konfiguracja nazw użytkownika

Gniazda połączeniowe

BVMS z krosownicą Allegiant należy podłączyć jeden komputer za pomocą portu szeregowego (RS-232) do portu konsoli krosownicy Allegiant (przy użyciu specjalnego przewodu firmy Bosch). Może to być komputer typu Management Server wchodzący w skład systemu BVMS lub dowolny inny komputer PC przyłączony do sieci.

Instalacja oprogramowania Allegiant Master Control Software

1. Zatrzymaj usługę Management Server, jeśli jest uruchomiona (klikając kolejno opcje **Start** > **Panel sterowania** > **Usługi** > kliknij prawym przyciskiem myszy opcję BVMS Management Server > **Zatrzymaj**)
2. Zainstaluj oprogramowanie Allegiant Master Control Software na Management Server i komputerze PC Allegiant (jeśli jest używany).
3. Zdalny komputer Allegiant należy skonfigurować tak, aby program Allegiant Network Host (Id_alghw.exe) uruchamiał się wraz z systemem operacyjnym. Spowoduje to uruchomienie niezbędnych usług Allegiant, umożliwiających innym komputerom PC w sieci dostęp do krosownicy Allegiant. Oprogramowanie pracuje w sposób niewidoczny. Podłączenie klucza sprzętowego do tego komputera nie jest konieczne.
Aby usługa uruchamiała się automatycznie podczas procedury uruchamiania komputera, skopiuj łącze do pliku Id_alghw.exe do folderu Autostart komputera.

Tworzenie pliku konfiguracyjnego Bosch Allegiant

1. Za pomocą oprogramowania Allegiant Master Control Software utwórz plik konfiguracyjny Allegiant, który określa parametry komputera podłączonego do krosownicy Allegiant. Do tego zadania wymagany jest klucz zabezpieczający Master Control.
2. W menu Transfer kliknij pozycję Communication Setup. Na liście Current Host wprowadź nazwę DNS komputera podłączonego do krosownicy Allegiant, a następnie wprowadź parametry portu szeregowego (numer portu COM, prędkość transmisji itp.) połączonego z krosownicą Allegiant. Umożliwi to oprogramowaniu Master Control Software zainstalowanemu na komputerze typu Management Server lub innym komputerze nawiązywanie połączenia z systemem Allegiant. Jeśli konfiguracja się nie powiodła, upewnij się, że oprogramowanie Master Control Software lub program Allegiant Network Host są uruchomione na komputerze dołączonym do krosownicy Allegiant, a zabezpieczenia sieci pozwalają na zdalny dostęp do tego komputera.
3. W menu Transfer kliknij pozycję Upload. Zaznacz wszystkie tabele i kliknij przycisk Upload. Aby zapisać plik konfiguracyjny, wybierz katalog.
4. Wyjdź z oprogramowania Master Control Software.

Dodawanie krosownicy Bosch Allegiant do systemu BVMS

1. Uruchom usługę Management Server wchodzącą w skład systemu BVMS, uruchom program Configuration Client i dodaj urządzenie Allegiant, wskazując odpowiedni plik konfiguracyjny (szczegółowe instrukcje zawiera rozdział Dodawanie urządzenia).
2. Upewnij się, że plik konfiguracyjny oprogramowania Allegiant Master Control Software używany w systemie BVMS odpowiada bieżącej konfiguracji krosownicy Allegiant. System BVMS uruchamia wymagane komponenty oprogramowania Master Control Software niewidocznie w tle.

Konfiguracja nazwy użytkownika do logowania do usług Allegiant

Jeśli krosownica Allegiant jest podłączona do komputera sieciowego, a nie do komputera typu Management Server, należy się upewnić, że usługi Allegiant na tym komputerze PC i komputerze typu Management Server wykorzystują podczas logowania to samo konto użytkownika. Ten użytkownik musi być członkiem grupy administratorów.

Więcej informacji znajduje się w dokumentacji

Zapoznać się z odnośnikami, aby uzyskać szczegółowe informacje na temat dostępnych okien:

- *strona Krosownicy wizyjnej, Strona 133*

Zapoznać się z odnośnikami, aby uzyskać informacje na temat dostępnych szczegółowych instrukcji:

- *Konfigurowanie urządzenia Bosch Allegiant, Strona 134*

Patrz

- *strona Krosownicy wizyjnej, Strona 133*

5.4.3**Koncepcja systemu satelitarnego Bosch Allegiant**

Krosownica Allegiant umożliwia połączenie ze sobą kilku systemów Allegiant za pomocą systemu satelitarnego. W tym przypadku kilka systemów Allegiant jest widocznych dla systemu BVMS jako jeden, duży system, zapewniający dostęp do wszystkich kamer we wszystkich systemach.

W systemie satelitarnym Allegiant wyjścia monitorów satelitarnych krosownic podrzędnych Allegiant są połączone z wejściami wizyjnymi w krosownicy głównej Allegiant. To połączenie jest nazywane linią połączenia. Ponadto między krosownicą główną i podrzędną jest tworzony kanał sterujący. Kiedy kamera z podrzędnej krosownicy Allegiant jest wywoływana przez główną krosownicę Allegiant, do krosownicy podrzędnej jest wysyłane polecenie nakazujące przełączenie żądanej kamery na linię połączenia. W tym samym czasie główna krosownica Allegiant przełącza wejście linii na wymagane wyjście monitora głównej krosownicy Allegiant. To działanie kończy tworzenie połączenia wizyjnego z żądanej kamery systemu podrzędnego do wybranego monitora systemu głównego.

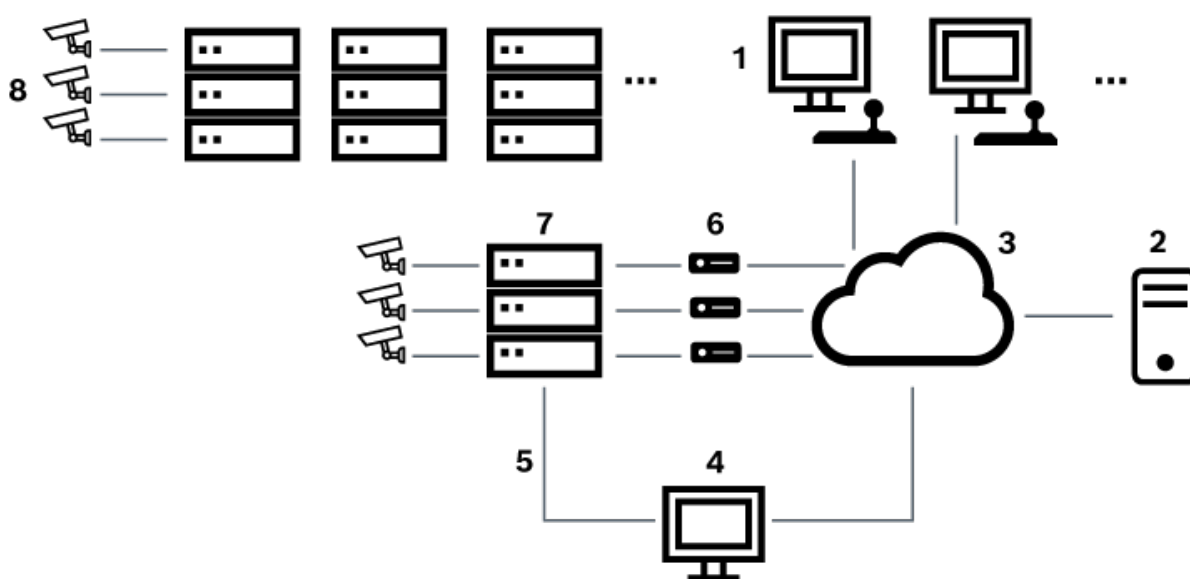

Rysunek 5.5: System Bosch Allegiant rozbudowany o przełączniki satelitarne

1	Stacje robocze klienta systemu BVMS
2	Management Server z oprogramowaniem Master Control Software
3	Sieć
4	Komputer PC Allegiant z oprogramowaniem Master Control Software
5	Połączenie RS-232

6	Nadajniki
7	Krosownica Allegiant
8	Krosownica satelitarna Allegiant

Koncepcja systemu satelitarnego może być tak zastosowana, że krosownica Allegiant może być zarówno krosownicą główną, jak i satelitarną. W ten sposób krosownica Allegiant może mieć dostęp do obrazów z kamer z innych krosownic. Wymagane jest tylko połączenie linii połączeń oraz linii sterujących w obydwu kierunkach i prawidłowe skonfigurowanie tabel Allegiant. Koncepcję można rozszerzać bez ograniczeń na wiele systemów Allegiant. System Allegiant może posiadać wiele systemów podrzędnych oraz może być systemem podrzędnym dołączonym do wielu systemów głównych. Użytkownik może zaprogramować tabele Allegiant, aby umożliwić lub zabronić użytkownikom dostęp do obrazów z kamer zgodnie z wymaganiami każdej z lokalizacji.

5.5 Polecenia CCL systemu Allegiant obsługiwane w systemie BVMS

W celu korzystania z poleceń CCL należy zapoznać się z instrukcją użytkownika poleceń CCL. Jest ona dostępna w Internetowym katalogu produktów, w sekcji dokumentacji poszczególnych krosownic LTC Allegiant.

Obsługiwane polecenia	Opis	Uwagi
Przełączanie/sekwencja		
LCM	Przełączanie kamery logicznej na monitor	Polecenia LCM, LCM+ i LCM- są równoważne.
LCMP	Przełącz kamerę logiczną na monitor z wywołaniem położenia zaprogramowanego	
MON+CAM	Przełącz kamerę fizyczną na monitor	
MON-RUN	Uruchom sekwencję według numeru monitora	
MON-HOLD	Wstrzymaj sekwencję według numeru monitora	
SEQ-REQ	Żądanie sekwencji	
SEQ-ULD	Usuń sekwencję z pamięci	
Dekoder/sterownik		
R/D	Podstawowe polecenia sterujące	
REMOTE-ACTION	Polecenia jednoczesnego obrotu, pochylenia i powiększenia	

Obsługiwane polecenia	Opis	Uwagi
Przełączanie/sekwencja		
REMOTE-TGL	Polecenia przełączanego obrotu, pochylenia i powiększenia	
PREPOS-SET	Ustawienie położenia zaprogramowanego	
PREPOS	Wywołanie położenia zaprogramowanego	
AUX-ON AUX-OFF	Dodatkowe polecenia sterujące – Dodatkowe wł. – Dodatkowe wył.	
VARSPEED_PTZ	Polecenia zmiennej prędkości	
Alarm		Służy do kontroli wirtualnych wejść. Przykładowo polecenie „+alarm 1” zamyka wirtualne wejście 1, a „-alarm 1” otwiera wirtualne wejście 1
+ALARM	Aktywuj alarm	Otwarcie wejścia wirtualnego w systemie BVMS.
-ALARM	Dezaktywuj alarm	Zamknięcie wejścia wirtualnego w systemie BVMS.
System		
TC8x00>HEX	Ustaw tryb szesnastkowy	
TC8x00>DECIMAL	Ustaw tryb dziesiętny	

6 Rozpoczęcie pracy

Niniejszy rozdział zawiera informacje o rozpoczynaniu pracy z systemem BVMS.

6.1 Instalacja modułów oprogramowania

**Uwaga!**

Nie należy instalować klienta DiBos Web na komputerach z zainstalowanym systemem BVMS. Należy zainstalować wszystkie moduły oprogramowania na komputerze przeznaczonym do współpracy z tymi modułami.

Aby zainstalować, należy:

Zamknąć aplikację Configuration Client przed uruchomieniem konfiguracji systemu BVMS.

1. Uruchomić plik Setup.exe lub uruchom opcję Setup (Instalacja) BVMS w oknie powitalnym.
2. W kolejnym oknie dialogowym wybrać moduły przeznaczone do zainstalowania na danym komputerze.
3. Postępuj zgodnie ze wskazówkami wyświetlanymi na ekranie.

6.2 Używanie kreatora Config Wizard

Program Config Wizard pozwala szybko i łatwo skonfigurować mniejszy system. Config Wizard pomaga uzyskać skonfigurowany system, w tym system VRM, iSCSI, Mobile Video Service, kamery, profile zapisu i grupy użytkowników.

W przypadku standardowych instalacji oprogramowania systemy iSCSI muszą zostać dodane ręcznie.

Konfiguracja grup użytkowników i ich uprawnień przebiega automatycznie. Można dodawać i usuwać użytkowników oraz ustawiać hasła.

Config Wizard ma dostęp do serwera Management Server tylko na komputerze lokalnym.

Uaktywnioną konfigurację można zapisać jako kopię zapasową i zaimportować ją w późniejszym czasie. Po zaimportowaniu konfiguracja może zostać zmodyfikowana.

Program Config Wizard automatycznie dodaje lokalny system VRM zarówno w przypadku standardowej instalacji oprogramowania, jak i DIVAR IP 3000 oraz DIVAR IP 7000.

W przypadku DIVAR IP 3000 i DIVAR IP 7000 lokalne urządzenie iSCSI jest również dodawane automatycznie, jeśli nie było wcześniej dostępne.

W przypadku DIVAR IP 3000 i DIVAR IP 7000 lokalne urządzenie Mobile Video Service jest dodawane automatycznie, jeśli nie było wcześniej dostępne.

**Uwaga!**

Aby używać dekoderek w systemie, należy upewnić się, że wszystkie nadajniki mają to samo hasło dla poziomu autoryzacji użytkownika user.

Aby uruchomić program Config Wizard:

- ▶ Kliknij kolejno opcje **Uruchom > Wszystkie programy > BVMS > Config Wizard**
Zostanie wyświetlona strona Welcome.

Dostępne strony

- *Strona Welcome, Strona 62*
- *Strona System, Strona 63*
- *Strona Basic, Strona 64*
- *Strona Scan, Strona 65*
- *Strona Authentication, Strona 66*
- *Strona Cameras, Strona 67*

- Strona Recording, Strona 67
- Strona Storage, Strona 68
- Strona Users, Strona 68
- Strona Finish, Strona 69

Strona Welcome

1 Welcome **2** System **3** Basic **4** Scan **5** Authentication **6** Cameras **7** Recording **8** Storage **9** Users **10** Finish

Welcome

Config Wizard helps you set up your Bosch VMS quickly.

The following prerequisites must be fulfilled:

- The cameras and other network devices must have invariable IP addresses (either by using fixed IP addresses or by using static DHCP assignment).
- For cameras and other network devices to be added you must know whether they are connected to the local subnet or to other subnets.
- You need the IP addresses of storage devices that you want to add.

Config Wizard has been initialized successfully. License is valid.
Further steps can be performed.

Next

Restrictions of Config Wizard

- Config Wizard is intended for configuring a VMS where Management Server and VRM run on the same computer.
- If licenses are missing, Config Wizard allows you to save the new configuration.
- Config Wizard can only detect the following device types in the network: video encoder, video decoder and DVR.
- Storage to be added must be ready for recording. This means the device must have at least one formatted LUN. Use Configuration Client for configuring storage devices and formatting their LUNs.
- Config Wizard does not support adding Bosch DSA E-Series storage devices to the configuration.

About Config Wizard

Bosch VMS - Config Wizard 6.0
Build 6.0.0.120

Copyright (c) 2006-2015 by Bosch Sicherheitssysteme GmbH. All rights reserved. Patents pending. Warning: Unauthorized reproduction or distribution of this program, or any portion of it, may result in severe civil and criminal penalties, and will be prosecuted to the maximum extent possible under the law. Portions of Bosch VMS use MS Windows Media Technologies (c) by Microsoft Corp.

[Open Source Licenses](#)

- ▶ Kliknij przycisk **Next**, aby kontynuować.

Strona System

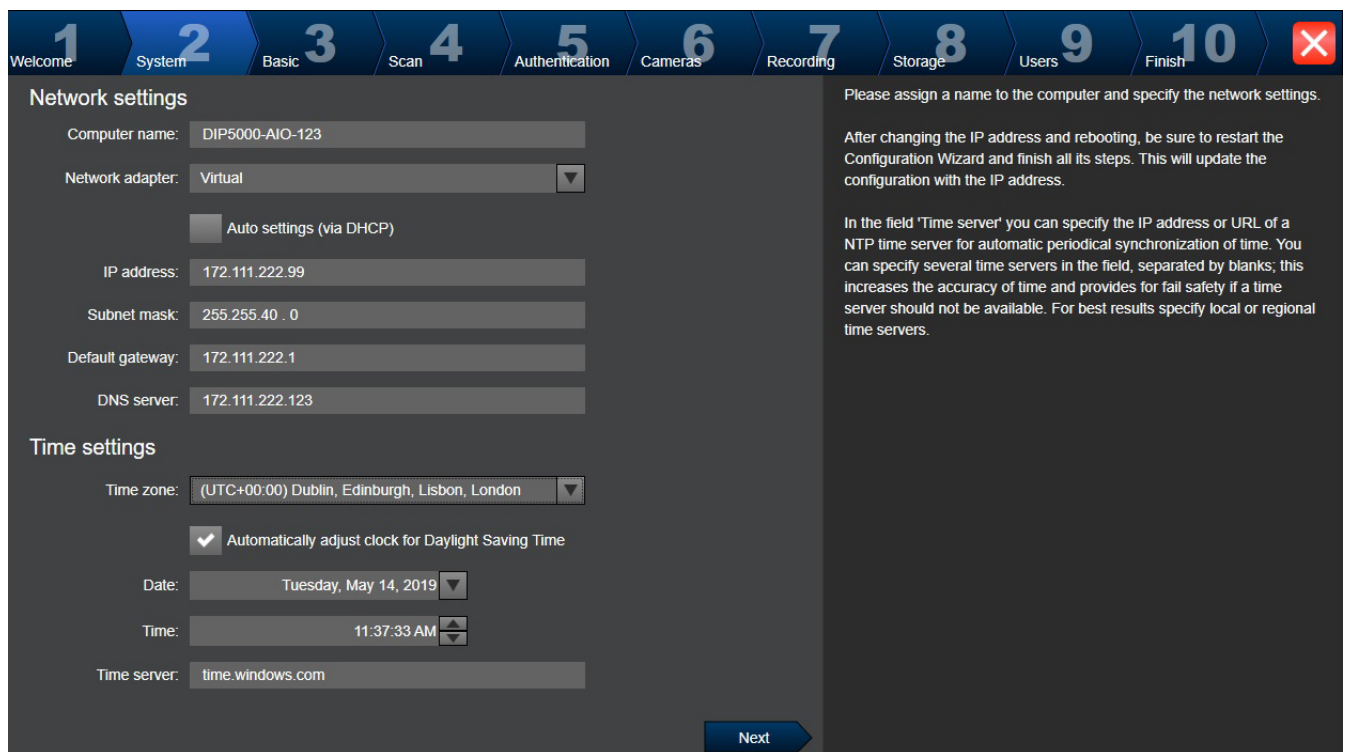

1 Welcome **2** System **3** Basic **4** Scan **5** Authentication **6** Cameras **7** Recording **8** Storage **9** Users **10** Finish 

Network settings

Computer name: DIP5000-AIO-123

Network adapter: Virtual 

Auto settings (via DHCP)

IP address: 172.111.222.99

Subnet mask: 255.255.40.0

Default gateway: 172.111.222.1

DNS server: 172.111.222.123

Time settings

Time zone: (UTC+00:00) Dublin, Edinburgh, Lisbon, London 

Automatically adjust clock for Daylight Saving Time

Date: Tuesday, May 14, 2019 

Time: 11:37:33 AM 

Time server: time.windows.com

Next 

Please assign a name to the computer and specify the network settings.

After changing the IP address and rebooting, be sure to restart the Configuration Wizard and finish all its steps. This will update the configuration with the IP address.

In the field 'Time server' you can specify the IP address or URL of a NTP time server for automatic periodical synchronization of time. You can specify several time servers in the field, separated by blanks; this increases the accuracy of time and provides for fail safety if a time server should not be available. For best results specify local or regional time servers.

**Uwaga!**

Dostępne tylko w urządzeniach DIVAR IP 3000, DIVAR IP 7000, DIVAR IP all-in-one 5000, DIVAR IP all-in-one 6000 i DIVAR IP all-in-one 7000

Użytkownik konfiguruje ustawienia sieciowe systemu operacyjnego.

Użytkownik konfiguruje ustawienia czasu systemu operacyjnego.

Uwaga:

W środowiskach systemów dozoru wizyjnego bezwzględnie zaleca się zdefiniowanie serwera czasu.

Aktywacja ustawień następuje natychmiast po kliknięciu przycisku **Next**.

Strona Basic

Latest saved configuration
Devices and services included in the latest saved configuration

Network address	Device type	Recording Profile	Recorder
172.31.22.244	Dinion IP starlight 8000	Dauer-, Alarmaufzeichnung	VRM(172.30.11.54)
https://172.30.11.54/mv	Mobile Video Service		
172.30.11.54	VRM		
172.30.11.54	VRM Storage		

The active configuration is identical with the latest saved configuration.
Video Recording Manager (VRM) service is found and is running.

Please select the network adapter for your local video network:
LAN-Verbindung (Type: Ethernet; IPv4-Address: 172.30.11.54)

Next

Import configuration
You can import an existing configuration. The imported configuration is saved immediately as a change to the local configuration. Import is only possible when the active configuration is identical with the latest saved configuration. Changes on the following pages are only saved and activated if you click the corresponding button on the last page of Configuration Wizard.
Import configuration ...
Changes on the following pages are only saved and activated if you apply them on the last page.

Port Mapping
 Enable Port Mapping
Remote access
Port mapping allows a remote Operator Client to access the local VMS and its network devices via a single public IP address.
Enter/change public network address:

Na tej stronie jest wyświetlana ostatnia zapisana konfiguracja. Można zmienić istniejącą konfigurację, importując plik BVMS. Po kliknięciu opcji **Next** zmiana zostanie zapisana, lecz konfiguracja nie będzie aktywna.

Użytkownik może wybrać w systemie kartę sieciową komputera, który jest połączony z urządzeniami wizyjnymi (kamerami sieciowymi, nadajnikami, odbiornikami, systemami pamięci masowej iSCSI). Adres IP wybranej karty sieciowej będzie adresem IP urządzeń VRM i VSG oraz lokalnego systemu pamięci masowej iSCSI.

Kliknąć przycisk **Port Mapping**, aby wprowadzić publiczny adres IP lub nazwę DNS, jeśli ma być możliwy dostęp do systemu za pośrednictwem Internetu.

Strona Scan

Select video devices to be added

Selected 5 of 297

✓	Device name	IP address	MAC address	Device type
<input type="checkbox"/>	(172.31.22.235)	172.31.22.235	00-07-5f-72-0e-56	VIP X1600
<input type="checkbox"/>	VIP X16 XF E (CPP5)	172.31.22.232	00-07-5f-7e-90-af	VIP X16 XF E
<input type="checkbox"/>	VIP X1 XF IVA (172.31.22.231)	172.31.22.231	00-07-5f-75-a8-7f	VIP X1XF
<input checked="" type="checkbox"/>	DINION IP 7000 HD (172.31.22.230)	172.31.22.230	00-04-63-3f-0f-99	Dinion HD NBN-832VxP
<input type="checkbox"/>	NBC-255-P (172.31.22.229)	172.31.22.229	00-07-5f-74-99-2f	NBC-255-P
<input checked="" type="checkbox"/>	DINION IP bullet 5000 HD (172.31.22.228)	172.31.22.228	00-07-5f-7b-23-f9	IP bullet 5000 HD
<input type="checkbox"/>	FLEXIDOME NDN-921-P (172.31.22.226)	172.31.22.226	00-04-63-36-78-04	FlexiDome NDN-921-P
<input checked="" type="checkbox"/>	NDC-225-PI (172.31.22.225)	172.31.22.225	00-07-5f-74-b9-45	NDC-225-PI
<input type="checkbox"/>	VIP-X1600-XFM4 (172.31.22.224)	172.31.22.224	00-07-5f-74-ef-f1	VIP X1600 XFM4
<input type="checkbox"/>	VIP-X1600-XFM4 (172.31.22.223)	172.31.22.223	00-07-5f-75-40-6a	VIP X1600 XFM4
<input checked="" type="checkbox"/>	VIP-X1600-XFM4 (172.31.22.222)	172.31.22.222	00-07-5f-75-40-9a	VIP X1600 XFM4
<input type="checkbox"/>	(172.31.22.221)	172.31.22.221	00-07-5f-72-0e-71	VIP X1600
<input checked="" type="checkbox"/>	VIP-X1600-XFM4 (172.31.22.220)	172.31.22.220	00-07-5f-75-3d-29	VIP X1600 XFM4
<input type="checkbox"/>	FLEXIDOME IP corner 9000 HD (172.31.22.216)	172.31.22.216	00-07-5f-7b-01-73	FlexiDome IP corner 9000 M
<input type="checkbox"/>	AUTODOME Jr 800 HD (172.31.22.215)	172.31.22.215	00-04-63-36-65-16	AutoDome Junior HD
<input type="checkbox"/>	FLEXIDOME IP panoramik (172.31.22.214)	172.31.22.214	00-07-5f-88-76-44	FlexiDome panorama 5000 M

Scan options

Range of network scan:

Local subnet only (recommended)

Across subnets

Rescan network

Change network addresses

Change the IP addresses of the selected encoders/decoders. Start with the following IP address:

..... **Change IP Addresses**

Next

Uwaga:

Skanowanie w poszukiwaniu urządzeń może trochę potrwać. Skanowanie można anulować. Wszystkie urządzenia, które zostały już wykryte podczas skanowania, są wyświetlone w tabeli. Na tej stronie są wyświetlane wszystkie urządzenia wideo nieuwzględnione w ostatnio zapisanej konfiguracji. Usuń zaznaczenia pół wyboru przy urządzeniach, których nie chcesz dodawać do konfiguracji, i kliknij przycisk **Next**. Jeśli wybrane urządzenia nie należą do tego samego zakresu adresów IP co system DIVAR IP, można zmienić adres IP urządzenia, wprowadzając adres początkowy zakresu adresów IP urządzenia.

Strona Authentication

Enter passwords for devices

Device name	IP address	User name	Password	Status
172.31.23.150	172.31.23.150	service	<input type="password"/>	
Decoder (172.31.21.204)	172.31.21.204	service	<input type="password"/>	
NDC-284-P (172.31.23.15)	172.31.23.15	service	<input type="password"/>	
VIP10 (172.31.23.24)	172.31.23.24	service	<input type="password"/>	
VIPX-1600XFMD (172.31.22.4)	172.31.22.4	service	<input type="password"/>	
VIPX-1600XFMD (172.31.22.5)	172.31.22.5	service	<input type="password"/>	

Show passwords

You must authenticate at the devices of your system. To authenticate, enter the password for the user account of each device. An open green lock indicates a successful authentication. Devices with a status indicated by a yellow warning sign require an initial password; they do not allow logon with an empty password.

You can only click 'Next' to continue, when all locks are green.

To copy a password for authentication select a row with a shown password and press Ctrl + C. Then select the rows of the devices for which the copied password should be used. To paste the password press Ctrl + V.

▼ Change default password

Ta strona jest używana do uwierzytelniania urządzeń wideo chronionych hasłem. Aby w łatwy sposób uwierzytelnić tym samym hasłem wiele urządzeń, można użyć funkcji schowka (CTRL +C, CTRL+V):

1. Kliknąć, aby uaktywnić **Show passwords**.
2. Zaznaczyć wiersz z uwierzytelnionym urządzeniem (z ikoną zielonej kłódki), naciśnięć klawisze CTRL+C, zaznaczyć wiersze z czerwoną kłódką i naciśnięć klawisze CTRL+V.

Jeśli użytkownik przez kilka sekund nie wprowadzi żadnego znaku w polu hasła lub kliknie poza polem, sprawdzenie hasła następuje automatycznie.

Można wprowadzić globalne hasło domyślne do wszystkich urządzeń, które nie są obecnie chronione hasłem.

Jeśli urządzenie wymaga hasła początkowego, wyświetlony zostanie symbol .

Aby ustawić hasło początkowe:

1. Wprowadzić hasło w polu **Password**.
2. Kliknąć polecenie **Set Initial Passwords**.

Hasło początkowe zostanie ustawione.

Uwaga: dopóki nie ustawiono hasła początkowego dla wszystkich urządzeń na liście, które tego wymagają, nie można kontynuować.

3. Kliknąć przycisk **Next**, aby kontynuować.

Strona Cameras

Specify camera settings

Camera name	IP address	Recording quality	Live quality
Camera 1 (172.31.22.227)	172.31.22.227	Bit Rate Optimized	Balanced
Camera 1 (172.31.22.229)	172.31.22.229	Bit Rate Optimized	Balanced

You can rename each camera in the 'Camera name' column.

You can configure recording quality and live quality for each camera. Fractional frame rates (FR) are indicated by the profile names and refer to the fraction of the maximum frame rate of the corresponding camera model.

You can change the settings of the 'Recording quality' and the 'Live quality' columns of multiple cameras simultaneously. To that end select those cameras and change the settings in one of the selected cameras. If the settings in a column are not identical for all selected cameras, you can click '<no change>' to avoid changing these settings unintentionally.

In the Preview pane, you can see a still image of the selected camera.

Preview

Camera 1 (172.31.22.227)

19. Feb 2016 14:31:38

Camera 1 (172.31.22.227)

Next

Ta strona umożliwia zarządzanie kamerami należącymi do systemu.

Strona Recording

Specify recording settings

Selected 0 of 2

Device name	IP address	Recording profile	Storage Min Time (days)	Storage Max Time (days)
VIP X1 (172.31.22.227)	172.31.22.227	Continuous, Alarm Re	1	unlimited
NBC-255-P (172.31.22.229)	172.31.22.229	Continuous, Alarm Re	1	unlimited

Alarm Recording
 Alarm Recording Night and Weekend
 Continuous Only
 Continuous Only Night and Weekend
 Continuous, Alarm Recording
 No Recording

You can specify the recording profile and how long you want to store the recordings.

You can change the settings for several cameras in parallel. To that end select those cameras and change the settings in one of the selected cameras. If the settings in a column are not identical for all selected cameras, you can click '<no change>' to avoid changing these settings unintentionally.

Cameras recorded by DVR devices are not shown, because the recording settings for these cameras can only be set using the configuration application of the DVR device.

Motion Alarm Recording in Recording Profiles

Recording profile	Motion Triggered Alarm Recording
Alarm Recording	<input type="checkbox"/>
Alarm Recording Night and Weekend	<input type="checkbox"/>
Continuous Only	<input type="checkbox"/>
Continuous Only Night and Weekend	<input type="checkbox"/>
Continuous, Alarm Recording	<input checked="" type="checkbox"/>
No Recording	<input type="checkbox"/>

Next

Na tej stronie wyświetlane są tylko nowo dodane kamery. Po uaktywnieniu tej konfiguracji nie można zmieniać przypisania profili tych kamer.

Zapis ruchu można włączać w profilach zapisu z uaktywnionym zapisem zwykłym i alarmowym. Zapis zwykły i alarmowy można w razie potrzeby skonfigurować w programie Configuration Client (w oknie dialogowym **Ustawienia zaplanowanego zapisu**). Funkcja VCA jest włączana automatycznie w przypadku każdej nowo dodanej kamery.

Strona Storage

1 Welcome 2 System 3 Basic 4 Scan 5 Authentication 6 Cameras 7 Recording 8 Storage 9 Users 10 Finish

Add storage

IP address	Storage type
------------	--------------

Internal storage is already present in configuration.

Next

You can add iSCSI storage devices currently available in the network for storing video recordings. More storage space allows longer storage of the video recordings.

Ta strona umożliwia dodawanie kolejnych urządzeń pamięci masowej iSCSI.

Strona Users

1 Welcome 2 Basic 3 Scan 4 Authentication 5 Cameras 6 Recording 7 Storage 8 Users 9 Finish

User accounts and passwords

User Groups

- User Groups
 - Admin Group
 - Admin
 - Operator Group

User Properties

Full name

Description

Password

Strong password policy

Enter new password

Confirm password

Show password

Apply

The password is not set for some of the users, while strong password policy is applied for them.

Next

You can specify the names and passwords of users in predefined groups, and you can add further users to the predefined groups.

Different user groups have different permissions. These permissions define the operations allowed for users in this user group. You can add user groups and change permissions using Configuration Client.

For each user, you can enable a strong password policy. The following rules apply:

- Minimum 8 characters
- At least one upper-case letter (A through Z)
- At least one number (0 through 9)
- At least one special character (for example: ! \$ # %)
- Previous password must not be used.

Na tej stronie można dodać nowych użytkowników do istniejących grup użytkowników.

- ▶ Dla każdego nowego użytkownika należy wprowadzić nazwę użytkownika, opis i ustawić hasło.

Strong password policy

Pole wyboru **Strong password policy** jest wstępnie zaznaczone dla wszystkich nowo utworzonych grup użytkowników.

Zalecamy zachować to ustawienie w celu zwiększenia ochrony przed nieautoryzowanym dostępem komputera.

Mają zastosowanie następujące reguły:

- Minimalna długość hasła dla grupy użytkowników jest skonfigurowana na stronie **Zasady konta**.
- Nie należy używać jednego z poprzedniej haseł.
- Należy zastosować co najmniej jedną dużą literę (od A do Z).
- Należy zastosować co najmniej jedną cyfrę (od 0 do 9).
- Należy zastosować co najmniej jeden znak specjalny (np. !) \$ # %).
- ▶ Kliknąć przycisk **Apply**, aby zastosować ustawienia, a następnie przycisk **Next**, aby kontynuować.

Uwaga: pomimo włączenia opcji **Strong password policy** nie będzie można kontynuować, dopóki hasła nie zostaną ustawione dla wszystkich użytkowników. Aby kontynuować, ustawić brakujące hasła.

Do dodawania grup użytkowników i zmiany ich uprawnień służy program Configuration Client.

Strona Finish

Przed uaktywnieniem konfiguracji trzeba wykonać następujące zadania:

- Wprowadzić globalne hasło domyślne do wszystkich urządzeń, które nie są obecnie chronione hasłem.
- Uaktywnić pakiet licencji (w razie potrzeby).

Globalne hasło domyślne

Jeśli w programie Configuration Client wyłączona jest opcja **Wymuś ochronę hasłem przy aktywacji (Ustawienia -> Opcje)**, uaktywnienie nie wymaga wprowadzenia globalnego hasła domyślnego.

Licencjonowanie

Rozwinąć węzeł **Licensing** i kliknąć element **License Wizard**, aby sprawdzić lub uaktywnić pakiet licencji.

Kliknięcie przycisku **Save and activate** powoduje aktywowanie konfiguracji.

Po udanym uaktywnieniu pojawia się ponownie strona **Finish**. Następnie w razie potrzeby można zachować kopię zapasową konfiguracji: należy kliknąć opcję **Save backup copy**.

Kliknięcie przycisku **Save and activate** powoduje aktywowanie konfiguracji.

Po udanym uaktywnieniu pojawia się ponownie strona **Zakończ**. Następnie w razie potrzeby można zachować kopię zapasową konfiguracji: należy kliknąć opcję **Save backup copy**.

6.3

Uruchamianie programu Configuration Client



Uwaga!

Tylko użytkownik będący administratorem może logować się do programu Configuration Client.

Domyślną nazwą administratora jest Admin. Tylko ten użytkownik może zalogować się do programu Configuration Client podczas uruchamiania programu Configuration Client po raz pierwszy.

Po uruchomieniu programu Configuration Client można zmienić nazwę użytkownika Admin i zmienić hasło.

Uwaga:

Nie można uruchomić programu Configuration Client, jeśli inny użytkownik już uruchomił program Configuration Client na innym komputerze.

Aby uruchomić program Configuration Client:

1. W menu **Start** wybrać **Programy** > BVMS > Configuration Client.
Zostanie wyświetlone okno dialogowe logowania.
2. W polu **Nazwa użytkownika:** wprowadzić swoją nazwę użytkownika.
Po pierwszym uruchomieniu aplikacji w polu nazwy użytkownika wpisać Admin. Podanie hasła nie jest wymagane.
3. Wpisać hasło w polu **Hasło**.
4. Kliknąć **OK**.
Aplikacja zostanie uruchomiona.

Przy pierwszym uruchomieniu programu Configuration Client przez użytkownika-administratora, zostanie wyświetlone okno dialogowe **Zasady haseł zostały naruszone** z prośbą o ustawienie hasła dla konta użytkownika administratora. Bezwzględnie zaleca się zachowanie tego ustawienia i ustawienie dla konta użytkownika administratora silnego hasła, zgodnego z zasadami polityki haseł.

Patrz

- *Zasady silnych haseł*, Strona 355
- *Konfigurowanie grupy administratorów*, Strona 360

6.4 Wybieranie wersji językowej modułu Configuration Client

Wersję językową programu Configuration Client wybiera się niezależnie od analogicznych ustawień wybranych w systemie operacyjnym Windows.



Konfiguracja żądanej wersji językowej:

1. W menu **Ustawienia** kliknąć **Opcje**.
Zostanie wyświetlone okno dialogowe **Opcje**.
2. Na liście **Język** należy wybrać żądany język.
W przypadku zaznaczenia opcji **Język systemu** zostanie wybrany taki sam język, jaki jest używany w systemie Windows komputera.
3. Kliknąć **OK**.
Wersja językowa zostanie zmieniona po zamknięciu i ponownym uruchomieniu aplikacji.

6.5 Wybieranie wersji językowej modułu Operator Client

Dla modułu Operator Client można wybrać inną wersję językową niż dla systemu Windows i programu Configuration Client. Stosowne ustawienia wybiera się w programie Configuration Client.

Konfiguracja żądanej wersji językowej:

1. Kliknij **Grupy użytkowników** > . Kliknij kartę **Właściwości grupy użytkowników**.
Kliknij kartę **Uprawnienia do obsługi**.
2. Zaznacz żądaną opcję na liście **Język**.
3. Kliknij , aby zapisać ustawienia.
4. Kliknij , aby uaktywnić konfigurację.
Uruchom ponownie Operator Client.

6.6 Skanowanie w poszukiwaniu urządzeń



Okno główne > **Urządzenia**

Można skanować zasoby w poszukiwaniu poniższych urządzeń, aby dodać je za pomocą okna dialogowego kreatora **BVMS Scan Wizard**:

- Urządzenia VRM
- Nadajniki
- Nadajniki podglądu bieżącego
- Nadajniki podglądu bieżącego ONVIF
- Nadajniki z obsługą lokalnego urządzenia pamięci masowej
- Dekodery
- Urządzenia Video Streaming Gateway (VSG)
- Urządzenia DVR
- Urządzenia VIDOS NVR

Aby dodać urządzenia poprzez skanowanie, należy przejrzeć informacje na temat tych urządzeń dostępne w rozdziale *strona Urządzenia, Strona 120*.

Patrz

- *Dodawanie urządzeń VRM poprzez skanowanie., Strona 175*

- Dodawanie urządzenia ONVIF tylko do podglądu bieżącego za pomocą skanowania, Strona 239
- Dodawanie urządzeń podglądu bieżącego poprzez skanowanie, Strona 215
- Dodawanie urządzenia, Strona 122

6.7 Dostęp do systemu

W celu uzyskania dostępu do systemu należy wykonać następujące czynności:

1. W celu wybrania adresu sieciowego dla żądanego systemu należy wykonać jedną z poniższych czynności:
 - Kliknij zaznaczoną pozycję na liście.
 - Wpisz ręcznie adres sieci.
 - Wybierz adres sieciowy za pomocą funkcji Server Lookup.
2. Zaloguj się w żądanym systemie:
 - System z jednym serwerem
 - System Enterprise System

6.8 Używanie funkcji Server Lookup

- Funkcja BVMS Server Lookup umożliwia operatorom nawiązywanie połączenia z serwerem BVMS Management Server wybranym z podanej listy serwerów.
- Pojedynczy użytkownik programu Configuration Client lub Operator Client może kolejno nawiązywać połączenia z wieloma punktami dostępowymi systemu.
- Punktami dostępowymi systemu mogą być serwery Management Server i Enterprise Management Server.
- Funkcja Server Lookup wykorzystuje dedykowany serwer Management Server do obsługi listy serwerów.
- Funkcje Server Lookup oraz Management Server lub Enterprise Management Server mogą być uruchomione na jednym komputerze.
- Program Server Lookup umożliwia odszukiwanie punktów dostępowych systemu na podstawie ich nazw lub opisów.
- Po połączeniu do serwera Management Server program Operator Client odbiera alarmy i zdarzenia z serwera BVMS Management Server i umożliwia wyświetlanie danych na żywo lub ich odtwarzanie

W celu uzyskania dostępu:

1. Uruchomić program Operator Client lub Configuration Client.
Zostanie wyświetlone okno dialogowe logowania.
2. Na liście **Połączenie:** wybrać w przypadku programu Configuration Client opcję **<Książka adresowa...>** lub w przypadku programu Operator Client — opcję **<Książka adresowa...>**.
Jeśli w przypadku danego serwera skonfigurowano prywatny i publiczny adres IP, będzie to odpowiednio oznaczone.
Po pierwszym wybraniu opcji **<Książka adresowa...>** lub **<Książka adresowa...>** zostanie wyświetlone okno dialogowe **Server Lookup**.
3. W polu **Adres serwera (Enterprise) Management Server:** należy wpisać prawidłowy adres sieciowy żądanego serwera.
4. Wprowadzić prawidłową nazwę użytkownika i hasło.
5. W razie potrzeby kliknąć **Pamiętaj ustawienia**.
6. Kliknąć **OK**.
Zostanie wyświetlone okno dialogowe **Server Lookup**.
7. Wybrać żądany serwer.
8. Kliknąć **OK**.

9. Jeśli wybrany serwer posiada zarówno prywatny, jak i publiczny adres sieciowy, zostanie wyświetlony monit z pytaniem, czy użytkownik korzysta z komputera znajdującego się w sieci prywatnej wybranego serwera.
Nazwa serwera jest dodawana do listy **Połączenie:** w oknie dialogowym logowania.
10. Należy zaznaczyć ten serwer na liście **Połączenie:** i kliknąć **OK**.
Jeśli pole **Pamiętaj ustawienia** zostało wybrane, można będzie w razie ponownej chęci skorzystania z niego wybrać ten serwer bezpośrednio.

6.9 Konfigurowanie zdalnego dostępu

Zdalny dostęp można skonfigurować dla pojedynczego systemu bez serwera Enterprise System lub dla Enterprise System.

6.9.1 Zdalny dostęp



Uwaga!

Aby zapobiec nieautoryzowanemu dostępowi przez internet do danych zarejestrowanych na wideo, zaleca się bezwzględnie chronienie odpowiednim hasłem wszystkich użytkowników i urządzeń w systemie.

Wszystkie poziomy kamery / nadajnika usługi (service / user / live) należy chronić za pomocą hasła.

Tematy pokrewne do zmiany hasła

- *strona Właściwości użytkowników, Strona 334*
- Zmiana hasła nadajnika/dekodera
- *Zmiana hasła urządzenia VRM, Strona 181*

Celem zdalnego dostępu w systemie BVMS jest łączenie różnych sieci prywatnych z sieciami publicznymi.

Komputery Operator Client mogą uzyskiwać jednoczesny lub sekwencyjny dostęp do wielu sieci o prywatnych (lokalnych) adresach sieciowych za pośrednictwem publicznych interfejsów (routerów). Router tłumaczy adres docelowy ruchu przychodzącego z sieci publicznej na adres odpowiedniej sieci prywatnej.

Korzystając z funkcji zdalnego dostępu, użytkownicy programu Operator Client mogą uzyskać dostęp do serwerów Management Server i Enterprise Management Server wraz z ich urządzeniami.

Funkcja zdalnego dostępu nie pozwala na połączenie się z następującymi urządzeniami i funkcjami:

- Odtwarzanie z lokalnej pamięci masowej
- ONVIF
- DiBos
- Bezpośrednie odtwarzanie z iSCSI

Poniższa ilustracja przedstawia przykład uzyskiwania zdalnego dostępu do urządzeń BVMS w pojedynczym systemie:

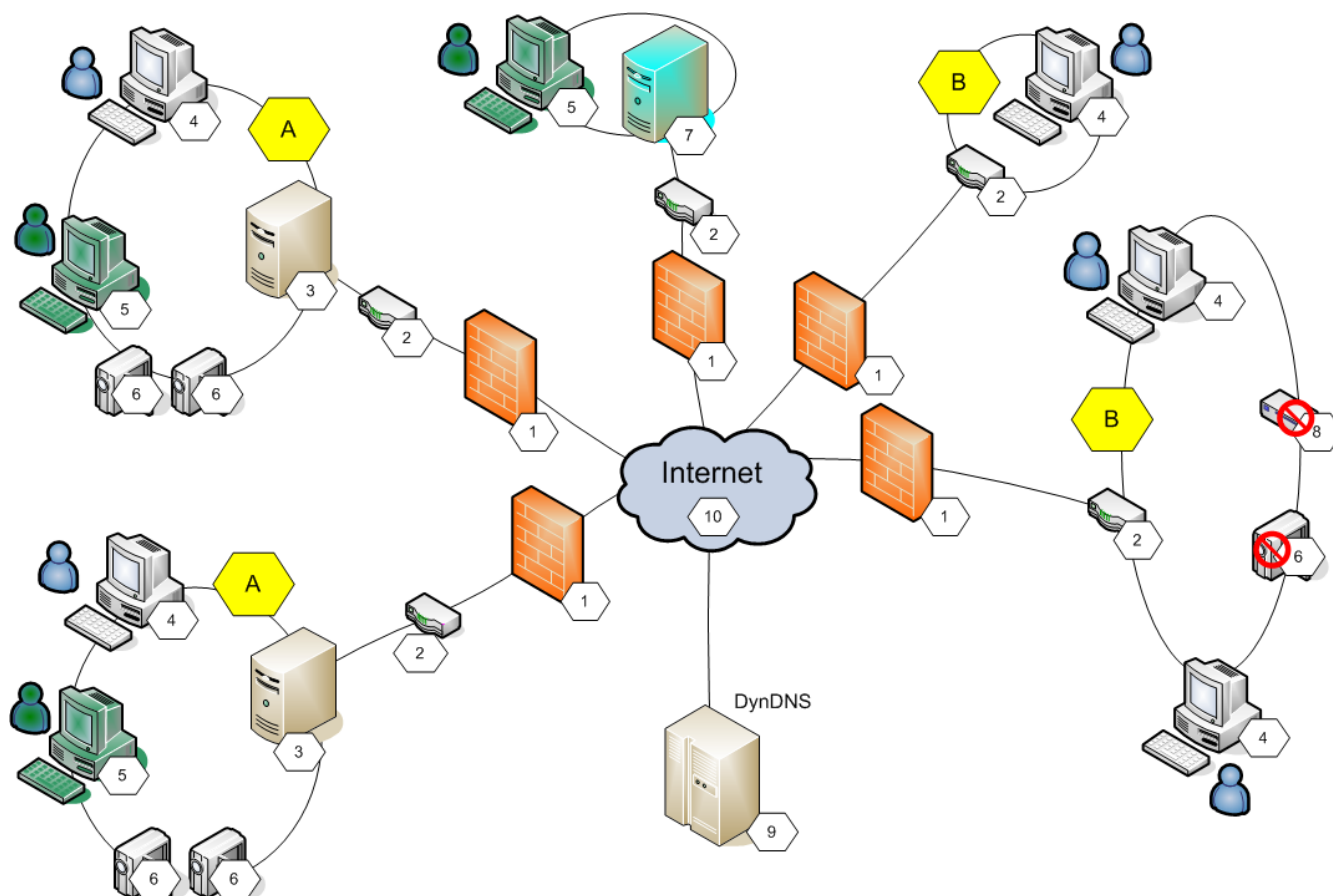

1	Zapora sieciowa	6	Kamera sieciowa / nadajnik
2	Router	7	Enterprise Management Server
3	Management Server	8	Odbiornik
4	Operator Client	9	Serwer DynDNS
5	Configuration Client	10	WWW
A	Sieć zdalna	B	Sieć lokalna

Poniższa ilustracja przedstawia przykład uzyskiwania zdalnego dostępu z sieci prywatnej z serwerem Enterprise System do zdalnych systemów BVMS:

**Uwaga!**

Administrator sieci musi ponadto skonfigurować przekierowanie portów w routerze sieci prywatnej. Administrator sieci musi upewnić się, że zdalny dostęp realizowany za pośrednictwem tych portów odbywa się poza środowiskiem BVMS.

Patrz

- *Okno dialogowe Ustawienia zdalnego dostępu (menu Ustawienia), Strona 118*
- *Okno dialogowe tabeli mapowania portów, Strona 119*

6.9.2**Konfiguracja bez systemu Enterprise System****Aby przeprowadzić konfigurację, należy:**

1. Skonfigurować ustawienia zdalnego dostępu w oknie dialogowym **Ustawienia zdalnego dostępu**.
2. Skonfigurować router.

Tematy pokrewne

- *Okno dialogowe Ustawienia zdalnego dostępu (menu Ustawienia), Strona 118*

6.9.3**Konfiguracja z systemem Enterprise System****Aby przeprowadzić konfigurację, należy:**

1. Skonfigurować funkcję listy serwerów.
2. Skonfigurować grupy Enterprise User Groups i konta Enterprise Accounts.
3. Skonfigurować ustawienia zdalnego dostępu w oknie dialogowym **Ustawienia zdalnego dostępu**.
4. Skonfigurować router.

Tematy pokrewne

- *Konfigurowanie funkcji listy serwerów dla systemu Enterprise System, Strona 87*
- *Tworzenie grupy lub konta, Strona 356*
- *Okno dialogowe Ustawienia zdalnego dostępu (menu Ustawienia), Strona 118*

6.10**Aktywacja licencji na oprogramowanie**

Podczas instalowania BVMS po raz pierwszy musisz aktywować licencje dla zamówionych pakietów oprogramowania, w tym pakietu podstawowego oraz wszelkich rozszerzeń i/lub funkcji opcjonalnych.

Warunki wstępne

- Numer autoryzacji otrzymany od firmy Bosch
- Komputer z dostępem do Internetu
- Konto Bosch Security Systems Software License Manager

Procedura

Aby uaktywnić licencje na oprogramowanie, należy wykonać następujące czynności:

1. *Uzyskanie sygnatury komputera, Strona 77*
2. *Uzyskanie klucza aktywacji, Strona 78*
3. *Aktywacja systemu, Strona 78*

Patrz

- *Okno dialogowe Manager licencji (menu Narzędzia), Strona 112*

6.10.1

Pobieranie pliku informacji o pakiecie oprogramowania

Przy zamawianiu pakietów oprogramowania BVMS, rozszerzeń i funkcji opcjonalnych użytkownik otrzymuje od firmy Bosch numer autoryzacji i zwykle plik XML Bundle zawierający wszystkie licencje na zamówione pakiety, rozszerzenia i opcje.

Aby ułatwić proces aktywacji licencji na oprogramowanie, można skorzystać z pliku z informacjami o pakiecie oprogramowania.

Jeśli użytkownik nie otrzymał pliku z informacjami o pakiecie oprogramowania firmy Bosch, można pobrać go z narzędzia Bosch Security Systems Software License Manager.

Aby pobrać plik z informacjami o pakiecie oprogramowania:

1. W komputerze z dostępem do Internetu wpisz w przeglądarce sieciowej następujący adres URL:
`https://activation.boschsecurity.com`.
2. Zaloguj się na konto Bosch Security Systems Software License Manager.
Utwórz konto, jeśli jeszcze go nie masz.
3. Kliknij Download Bundle File.
Zostanie wyświetlone okno dialogowe Download Original Bundle File.
4. W polu Authorization Number wprowadź numer autoryzacji otrzymany od firmy Bosch, a następnie kliknij przycisk Submit.
5. Zapisz plik z informacjami o pakiecie oprogramowania.

6.10.2

Uzyskanie sygnatury komputera

Aby uzyskać sygnaturę komputera:

1. Uruchomić program BVMS Configuration Client.
2. W menu **Narzędzia** kliknąć **Manager licencji**.
Zostanie wyświetlone okno dialogowe **Manager licencji**.
3. Kliknąć, aby zaznaczyć pola wyboru odpowiadające pakietowi oprogramowania, modułom i rozszerzeniom, które mają zostać aktywowane. W przypadku rozszerzeń wprowadzić liczbę licencji.
LUB
Jeśli dostępny jest plik z informacjami o pakiecie oprogramowania otrzymany od firmy Bosch, kliknąć opcję **Importuj informacje o pakiecie**, aby go zaimportować.
Jeśli nie posiadasz pliku z informacjami o pakiecie oprogramowania, można go pobrać w narzędziu Bosch Security Systems Software License Manager, patrz *Pobieranie pliku informacji o pakiecie oprogramowania*, Strona 77.
4. Kliknąć **Uaktywnij**.
Zostanie wyświetlone okno dialogowe **Licencja Uaktywnienie**.
5. Skopiować sygnaturę komputera i wklej ją do pliku tekstowego.

Uwaga!

Sygnatura komputera może się zmienić po wymianie elementów sprzętowych komputera Management Server. Po zmianie sygnatury komputera licencja na pakiet podstawowy traci ważność.

Aby uniknąć problemów związanych z uzyskaniem licencji, należy zakończyć konfigurację sprzętu i oprogramowania przed wygenerowaniem sygnatury komputera.

Poniższe zmiany sprzętu mogą spowodować, że licencja podstawowa utraci ważność:

Wymiana karty sieciowej.

Dodanie wirtualnego interfejsu sieciowego VMWare lub VPN.

Dodanie lub aktywacja interfejsu sieciowego WLAN.



6.10.3 Uzyskanie klucza aktywacji

Aby uzyskać klucz aktywacji:

1. W komputerze z dostępem do Internetu wpisz w przeglądarce sieciowej następujący adres URL:
`https://activation.boschsecurity.com`.
2. Zaloguj się na konto Bosch Security Systems Software License Manager.
Utwórz konto, jeśli jeszcze go nie masz.
3. Kliknij License Activation.
Zostanie wyświetlone okno dialogowe License Activation.
4. W polu Authorization Number wprowadź numer autoryzacji otrzymany od firmy Bosch, a następnie kliknij przycisk .
Zostanie wyświetlone okno dialogowe License Activation.
5. W oknie dialogowym License Activation uzupełnij następujące pola:
 - Computer Signature : skopiuj sygnaturę komputera z pliku tekstowego, w którym została zapisana, i wklej ją w tym miejscu.
 - Installation Site: wprowadź informacje o lokalizacji instalacji.
 - Comment: w razie potrzeby wprowadź komentarz (opcjonalnie).
6. Kliknij przycisk Submit.
Zostanie wyświetlone okno dialogowe License Activation z podsumowaniem aktywacji licencji oraz kluczem aktywacji licencji.
7. Skopiuj klucz aktywacji i wklej go do pliku tekstowego lub wyślij pocztą e-mail na adres żadanego konta.

6.10.4 Aktywacja systemu

Aby aktywować system:

1. Uruchomić program BVMS Configuration Client.
2. W menu **Narzędzia** kliknąć **Manager licencji**.
Zostanie wyświetlone okno dialogowe **Manager licencji**.
3. Kliknąć, aby zaznaczyć pola wyboru odpowiadające pakietowi oprogramowania, modułom i rozszerzeniom, które mają zostać aktywowane. W przypadku rozszerzeń wprowadzić liczbę licencji.
LUB
Jeśli dostępny jest plik z informacjami o pakiecie oprogramowania otrzymany od firmy Bosch, kliknąć opcję **Importuj informacje o pakiecie**, aby go zaimportować.
Jeśli nie posiadasz pliku z informacjami o pakiecie oprogramowania, można go pobrać w narzędziu Bosch Security Systems Software License Manager, patrz *Pobieranie pliku informacji o pakiecie oprogramowania, Strona 77*.
4. Kliknąć **Uaktywnij**.
Zostanie wyświetlone okno dialogowe **Licencja Uaktywnienie**.
5. Skopiuj klucz aktywacji licencji z pliku tekstowego, w którym został zapisany, i wklej go w polu **License Activation Key**.
6. Kliknąć przycisk **Uaktywnij**.
Odpowiednie pakiety oprogramowania zostaną aktywowane.
7. Kliknąć przycisk **Zamknij**, aby zamknąć okno dialogowe **Manager licencji**.

6.11 Utrzymanie systemu BVMS

Ten rozdział zawiera informacje o konserwacji niedawno zainstalowanego lub uaktualnionego systemu BVMS.

W tym celu wykonaj poniższe działania:

- Wyeksportuj konfigurację systemu BVMS i ustawienia użytkownika. Historia wersji (wszystkie wcześniejsze aktywowane wersje konfiguracji) nie jest eksportowana. Zaleca się aktywowanie konfiguracji przed jej eksportowaniem.
 - Zobacz opis procedury w punkcie *Aby eksportować dane konfiguracyjne, należy:*, Strona 79.

LUB

- Wykonaj kopię zapasową pliku elements.bvms. Jest to wymagane, aby przywrócić serwer (Enterprise) Management Server wraz z historią wersji. Nie obejmuje to ustawień użytkownika.
 - Zobacz opis procedury w punkcie *Aby wykonać kopię zapasową:*, Strona 79.
- Zapisz plik konfiguracji VRM (config.xml)
 - Zobacz opis procedury w punkcie *Aby zapisać konfigurację VRM:*, Strona 80.

Tak wyeksportowana konfiguracja nie zachowuje historii systemu. Cofnięcie nie jest możliwe.

Cała konfiguracja systemu wraz z pełną historią zmian jest zapisana w jednym pliku:

C:\ProgramData\Bosch\VMS\Elements.bvms.

Aby eksportować dane konfiguracyjne, należy:

1. W menu **System** kliknąć **Eksportuj konfigurację....**
Zostanie wyświetlone okno dialogowe **Eksportuj plik konfiguracyjny**.



Uwaga: Jeśli bieżąca kopia robocza konfiguracji nie jest uaktywniona ( jest aktywne), należy zamiast uaktywnionej konfiguracji wyeksportować tę kopię roboczą.

2. Kliknąć **Zapisz**.
3. Wprowadzić nazwę pliku.
Aktualna konfiguracja zostanie wyeksportowana. Zostanie utworzony plik .zip z bazą danych i danymi użytkowników.

Aby wykonać kopię zapasową:

1. Zatrzymaj usługę BVMS **Central Server** na serwerze (Enterprise) Management Server.
2. Skopiuj plik elements.bvms do katalogu kopii zapasowej.
3. Uruchom usługę BVMS **Central Server** na serwerze (Enterprise) Management Server. Konfiguracja VRM została zapisana w pojedynczym zaszyfrowanym pliku config.xml. Plik ten można skopiować i zapisać w celu utworzenia kopii zapasowej, gdy usługa VRM działa ponownie.

Plik jest zaszyfrowany i zawiera wszystkie niezbędne dane VRM, takie jak:

- Dane użytkownika
- Wszystkie urządzenia systemu i ich odpowiednie ustawienia VRM

Części konfiguracji VRM są zapisane także w konfiguracji systemu BVMS. Wszelkie zmiany dokonane w tych danych są zapisywane do pliku config.xml po aktywacji konfiguracji systemu BVMS.

Poniższe ustawienia nie są zapisywane w konfiguracji systemu BVMS:

- **Ustawienia VRM > Ustawienia główne**
- **Sieć > SNMP**
- **Serwis > Zaawansowane**
- **Preferencje zapisu**
- **Balans obciążenia**

Wszelkie zmiany dokonane na tych stronach są natychmiast zapisywane na serwerze VRM, ale nie są zapisywane w konfiguracji systemu BVMS.

Aby zapisać konfigurację VRM:

- ▶ Skopiuj plik Config.xml do bezpiecznej lokalizacji.
Plik ten można znaleźć w następującym katalogu na podstawowym VRM:
C:\Program Files (x86)\Bosch\Video Recording Manager\primary\VRM Server
- Plik ten można znaleźć w następującym katalogu na pomocniczym VRM:
C:\Program Files (x86)\Bosch\Video Recording Manager\secondary\VRM Server

6.12 Wymiana urządzenia

Niniejszy rozdział zawiera informacje o sposobie naprawy systemu, gdy na przykład urządzenie uległo awarii i trzeba je wymienić.

Wymagania

Należy uprzednio wykonać zadania związane z utrzymaniem systemu.

Patrz

– *Utrzymanie systemu BVMS, Strona 78*

6.12.1

Wymiana MS / EMS

Nie ma różnic w wymianie Management Server i Enterprise Management Server.

Można albo przywrócić konfigurację starego serwera Management Server, albo Enterprise Management Server lub zaimportować konfigurację wyeksportowaną.

Po przywróceniu konfiguracji identyfikator serwera (Server ID) pozostaje niezmienny.

Po zaimportowaniu konfiguracji identyfikator serwera otrzymuje wartość z nowego systemu.

Nowa wartość identyfikatora serwera jest potrzebna, gdy chce się tworzyć Enterprise System, używając wyeksportowanej konfiguracji, którą importuje się dla każdego serwera Management Server jako szablon. Każdy serwer Management Server w tym systemie Enterprise System musi mieć unikatowy numer serwera.

Można importować i eksportować konfigurację oraz ustawienia użytkownika w tej konfiguracji. Ustawienia użytkownika obejmują użytkowników dodanych w tej konfiguracji wraz z ich ustawieniami w programie Operator Client, takimi jak rozmiar okna i Ulubione.

Uwaga: Importowanie konfiguracji nie przywraca historii wersji starych konfiguracji. Podczas importowania konfiguracji nie są importowane ustawienia użytkownika. Wyeksportowane ustawienia użytkownika należy przywrócić ręcznie.

Aby zaimportować konfigurację:

1. W menu **System** kliknąć **Importuj konfigurację...**
Zostanie wyświetlone okno dialogowe **Importuj plik konfiguracyjny**.
2. Wybrać plik do zaimportowania i kliknąć opcję **Otwórz**.
Zostanie wyświetlone okno dialogowe **Importuj konfigurację...**
3. Wprowadzić odpowiednie hasło i kliknąć **OK**.
Program Configuration Client zostanie uruchomiony ponownie. Konieczne będzie ponowne zalogowanie się.
Zaimportowana konfiguracja nie będzie uaktywniona, ale można będzie edytować ją w programie Configuration Client.

Aby przywrócić wyeksportowaną konfigurację:

Dostęp do tego pliku (kopiowanie, usuwanie) jest możliwy tylko wtedy, gdy usługa BVMS **Central Server** jest zatrzymana.

1. Zatrzymaj usługę BVMS **Central Server** na serwerze (Enterprise) Management Server.
2. W razie potrzeby zmień nazwę kopii zapasowej na Elements.bvms.
3. Zamień istniejący plik Elements.bvms.
4. Uruchom usługę BVMS **Central Server** na serwerze (Enterprise) Management Server.

Uwaga: Aby zresetować system do pustej konfiguracji, należy zatrzymać tę usługę i usunąć plik `Elements.bvms`.

Pozostałe pliki konfiguracji:

- `Elements.bvms.bak` (od wersji V.2.2): automatyczna kopia zapasowa ostatniej aktywacji zawiera historię wersji. Późniejsze zmiany konfiguracji, które nie zostały aktywowane, nie są uwzględniane.
- `Elements_Backup*****.bvms`: konfiguracja ze starszej wersji. Ten plik jest tworzony po aktualizacji oprogramowania.

Aby przywrócić wyeksportowane ustawienia użytkownika:

1. Rozpakuj plik zip utworzony podczas eksportu w ramach utrzymywania systemu. Plik `export.bvms` i katalog `UserData` zostaną wyodrębnione.
2. Na żądanym serwerze (Enterprise) Management Server: skopiuj katalog `UserData` do lokalizacji `C:\ProgramData\Bosch\VMS\`.

6.12.2

Wymiana VRM

Warunki wstępne

- Zainstalowany system operacyjny z prawidłowymi ustawieniami sieci i właściwą wersją VRM.

Aby wymienić urządzenie VRM na BVMS:

1. Uruchom program BVMS Configuration Client.
2. W drzewie urządzeń wybierz urządzenie VRM.
3. Wykonaj ustawienia na poniższych stronach, zapisz je i aktywuj konfigurację:

- Okno główne > **Urządzenia** > rozwiń  > rozwiń  > 
- Okno główne > **Urządzenia** > rozwiń  > rozwiń  > **Ustawienia VRM** > **Ustawienia główne**
- Okno główne > **Urządzenia** > rozwiń  > rozwiń  > **Sieć** > **SNMP**
- Okno główne > **Urządzenia** > rozwiń  > rozwiń  > **Serwis** > **Zaawansowane**
- Okno główne > **Urządzenia**  > rozwiń  > rozwiń  > **Ustawienia zaawansowane** > **Preferencje zapisu**
- Okno główne > **Urządzenia** > rozwiń  > rozwiń  >  >  > **Balans obciążenia**

Aby wymienić urządzenie VRM na BVMS:

Oryginalna kopia zapasowa `config.xml` dla urządzenia VRM zawiera wszystkie ustawienia konfiguracji (żadne dalsze ustawienia nie są wymagane).

1. Zatrzymaj usługę **Video Recording Manager**.
2. Skopiuj plik `config.xml` na nowy serwer.
3. Uruchom usługę **Video Recording Manager**.

Aby wymienić urządzenie iSCSI (zaplanowana awaria):

1. Dodaj nowe urządzenie iSCSI.
2. Używając programu Configuration Manager na urządzeniu iSCSI, które ma być wymienione, skonfiguruj wszystkie numery LUN jako tylko do odczytu.

Uwaga: Stare urządzenie iSCSI można usunąć, gdy stare zapisy nie są już potrzebne.

**Uwaga!**

Po skonfigurowaniu nowego urządzenia iSCSI zaleca się użycie tego samego hasła CHAP, które funkcjonowało dla starego urządzenia.

W przypadku użycia nowego hasła CHAP należy ustawić to hasło CHAP jako hasło CHAP dla całego systemu i przypisać je do wszystkich urządzeń iSCSI i do systemu VRM.

W przeciwnym wypadku uwierzytelnianie w iSCSI oraz odtwarzanie bezpośrednio z urządzenia iSCSI będzie niemożliwe.

Tematy pokrewne

- *Hasło CHAP dla całego systemu*, Strona 178
- *Globalne hasło połączenia iSCSI (hasło protokołu CHAP):*, Strona 118

6.12.3**Wymiana nadajnika lub dekodera****Uwaga!**

Nie należy usuwać urządzenia z drzewa urządzeń, jeśli chce się zachować zawarte na nim zapisy. Aby wymienić to urządzenie, należy wymienić sprzęt.

Wymiana nadajnika/dekodera na ten sam typ

Warunkiem koniecznym jest urządzenie z domyślnym ustawieniem fabrycznym (adres IP = 192.168.0.1).

1. Odłącz stare urządzenie od sieci.
2. Nie usuwaj urządzenia z drzewa urządzeń w programie Configuration Client systemu BVMS! Usunięcie urządzenia z VRM spowoduje utratę zapisów.
3. Podłącz do sieci nowe urządzenie tego samego typu.

**Uwaga!**

W następnym etapie potrzebny będzie wspomniany wyżej adres IP. Z adresem IP przypisanym przez DHCP nie będzie wykonać skanowania w poszukiwaniu urządzeń.

4. Configuration Client: W menu **Urządzenie** kliknąć **Inicjujące skanowanie urządzeń...**. Zostanie wyświetlone okno dialogowe **Inicjujące skanowanie urządzeń**.
5. Kliknąć komórkę, aby zmienić wymagany adres. W przypadku zmiany wielu urządzeń wybrać żądane rzędy. Za pomocą klawisza CTRL lub SHIFT możesz wybrać wiele urządzeń równocześnie. Następnie kliknąć prawym przyciskiem myszy zaznaczone wiersze i wybrać **Ustaw adresy IP...** lub kliknąć **Ustaw maskę podsieci...**, aby zmienić odpowiednie wartości.
Wpisać odpowiednią maskę podsieci i adres IP.
Maska podsieci i adres IP muszą być identyczne jak w zastępowanym urządzeniu.
6. Kliknąć **OK**.
7. Po kilku sekundach w drzewie urządzeń będą dostępne ustawienia urządzenia.
8. Zmienić wszystkie wymagane ustawienia urządzenia, które nie są definiowane przez system BVMS (patrz informacje poniżej).
9. Zapisać i aktywować.

Uwagi:

- Podczas początkowego skanowania urządzeń są znajdowane tylko urządzenia z domyślnym adresem IP (192.168.0.1) lub zduplikowanym adresem IP.
- Nie należy używać skanowania VRM ani NVR do domyślnych urządzeń, ponieważ nie będzie można potem zmienić ich adresu IP.

Wymiana nadajnika z adresem IP przypisanym przez DHCP:

Warunkiem koniecznym jest, aby był to domyślny fabryczny nadajnik (z adresem IP przypisywanym przez DHCP).

1. Podłącz nadajnik bezpośrednio do portu sieci Ethernet komputera.
2. Zapisz konfigurację TCP/IPv4 karty sieciowej, aby przywrócić ją później.
3. Na karcie sieciowej komputera skonfiguruj następujący stały adres IP i maskę podsieci:
192.168.0.2
255.255.255.0
4. Uruchom przeglądarkę Internet Explorer.
5. Na pasku **Adres** wpisz 192.168.0.1.
Pojawi się strona sieci Web urządzenia.
6. Kliknij **Ustawienia**, a następnie **Sieć**.
7. Na stronie **Sieć** wybierz na liście **DHCP** opcję **Off**.
8. W polach **Adres IP**, **Maska podsieci** i **Adres bramy** wpisz odpowiednie dla danej sieci wartości.
9. Kliknij **Ustaw i uruchom ponownie**.
10. Przywróć konfigurację karty sieciowej.

Wymiana nadajnika/dekodera na inny typ

- Odłącz stare urządzenie od sieci.
- Nie usuwaj urządzenia z drzewa urządzeń w programie Configuration Client systemu BVMS! Usunięcie urządzenia z NVR spowoduje utratę zapisów.
- Podłącz do sieci urządzenie nowego typu.

Okno główne >  **Urządzenia** > rozwiń  > rozwiń  > rozwiń  > kliknij

prawym przyciskiem myszy  > kliknij okno dialogowe **Edytuj nadajnik** > okno dialogowe **Edytuj nadajnik**

lub

Okno główne >  **Urządzenia** > Rozwiń  > Kliknij prawym przyciskiem myszy



 > Kliknij **Edytuj nadajnik** > Okno dialogowe **Edytuj nadajnik**

lub

Okno główne >  **Urządzenia** > Rozwiń  > Kliknij prawym przyciskiem myszy

 > Kliknij **Edytuj nadajnik** > Okno dialogowe **Edytuj nadajnik**

lub

Okno główne >  **Urządzenia** > rozwiń  > rozwiń  > kliknij prawym

przyciskiem myszy  > kliknij **Edytuj odbiornik** > okno dialogowe **Edytuj odbiornik**

Po zakończeniu rozbudowy urządzenia można zaktualizować informacje dotyczące jego wydajności. Tekst komunikatu informuje, czy pobrane dane o wydajności urządzenia są zgodne z informacjami zapisanymi w BVMS.

Aby zaktualizować program:

1. Kliknij **OK**.

Zostanie wyświetlone okno komunikatu zawierające wiadomość:

Jeśli zatwierdzisz informacje dotyczące wydajności urządzenia, ustawienia zapisu i ustawienia zdarzeń tego urządzenia mogą ulec zmianie. Sprawdź ustawienia tego urządzenia.

2. Kliknij **OK**.

Informacje o wydajności urządzenia zostały zaktualizowane.

Wymiana kamery VSG

Wymieniając kamerę VSG, należy się upewnić, że nowa kamera ma taki sam typ, adres IP i profil ONVIF, jak stara.

Ponadto przed wymianą starej kamery AXIS w nowej kamerze AXIS należy za pomocą interfejsu Web kamery VSG wybrać następujące ustawienia:

- Ustawić hasło dla użytkownika typu root
- Skonfigurować synchronizację czasową
- Wyłączyć łącze adresu lokalnego
- Utwórz użytkownika ONVIF
- Wyłączyć ochronę przed atakiem metodą powtórzeń

Ustawienia regulowane przez system BVMS

Nadajniki i dekodery skonfigurowane w systemie BVMS są sterowane z poziomu BVMS Server i dlatego nie można ich współużytkować z innymi aplikacjami.

Za pomocą programu BVMS Device Monitor można sprawdzić, które urządzenia różnią się konfiguracją od konfiguracji systemu BVMS.

Oprogramowanie BVMS Configuration Client udostępnia strony do konfiguracji wszystkich urządzeń BVIP.

Zakres ustawień zależy od konkretnego modelu urządzenia BVIP (np. VIPX 1600 XFM4). System BVMS kontroluje wszystkie ustawienia BVIP wymagane do bezproblemowego zintegrowania urządzeń z systemem BVMS.

Ustawienia regulowane przez system BVMS:

- Nazwa kamery
- Ustawienia serwera czasu
- Zarządzanie zapisami (profile, czasy przechowywania, harmonogramy)
- Definicje ustawień jakości
- Hasła

Zapisane w konfiguracji systemu BVMS, ale bez możliwości zmiany z poziomu urządzeń:

- Adres IP (adres IP można zmienić w oknie dialogowym konfiguracji urządzeń IP systemu BVMS)
- Nazwy przekaźników/wejść (wyświetlane są różnice pomiędzy nazwami w urządzeniu a nazwami skonfigurowanymi w systemie BVMS)

Zdarzenia systemowe w przypadku rozbieżności w konfiguracji urządzenia

- W przypadku gdy konfiguracja urządzenia zostanie poprawiona w trakcie okresowego sprawdzania, generowane są zdarzenia SystemInfo.

- Gdy rozbieżność konfiguracji urządzenia zostanie wykryta po raz pierwszy, generowane są zdarzenia SystemWarning. Kolejne sprawdzenia nie generują tego zdarzenia do czasu, aż konfiguracja zostanie poprawiona w trakcie wykonywania okresowej korekty.
- Gdy podczas aktywacji okresowego sprawdzania zostanie wykryty błąd konfiguracji, generowane są zdarzenia SytemError. Kolejne sprawdzenia nie generują tego zdarzenia do czasu, aż konfiguracja zostanie poprawiona w trakcie wykonywania okresowej korekty.

6.12.4 Wymiana stacji roboczej Operator Client

Aby wymienić stację roboczą Operator Client:

1. Wymień komputer.
2. Uruchom konfigurację BVMS nowego komputera.
3. Na liście komponentów, które mają być zainstalowane, wybierz Operator Client. W razie potrzeby wybierz inne komponenty, które były zainstalowane na wymienianym komputerze.
4. Zainstaluj oprogramowanie.

6.12.5 Testy końcowe

Aby sprawdzić wymianę MS/EMS i stacji roboczej Operator Client:

1. Uaktywnij konfigurację.
2. Uruchom program Operator Client.
3. Sprawdź drzewo logiczne w programie Operator Client. Musi być ono identyczne z drzewem logicznym w programie Configuration Client.

Aby sprawdzić wymianę VRM:

- ▶ Uruchom VRM Monitor i sprawdź aktywne zapisy.

6.12.6 Odzyskiwanie Divar IP 3000/7000

Zobacz w podręczniku instalacji DIVAR IP 3000 lub DIVAR IP 7000. W rozdziale dotyczącym odzyskiwania urządzenia można znaleźć odpowiednie instrukcje postępowania.

6.13 Konfiguracja synchronizacji czasowej

Uwaga!

Upewnij się, że czas wszystkich komputerów systemu BVMS jest zsynchronizowany z serwerem Management Server. W przeciwnym razie może dojść do utraty zarejestrowanych danych wizyjnych.

Na komputerze typu Management Server należy odpowiednio skonfigurować oprogramowanie serwera czasu. Z kolei na innym komputerze należy skonfigurować adres IP serwera Management Server jako serwera czasu. W tym celu należy posłużyć się standardowymi procedurami obsługi systemu Windows.



6.14 Konfigurowanie nośnika zapisu nadajnika

Okno główne >  **Urządzenia** > rozwiń  > rozwiń  >  >  >

Ustawienia zaawansowane > Zarządzanie zapisem

Uwaga: Należy się upewnić, że żądane kamery tego nadajnika są dodane do drzewa logicznego.

Nośnik zapisu nadajnika należy skonfigurować pod kątem użycia funkcji ANR.

Uwaga: aby skonfigurować nośnik zapisu nadajnika, który został już dodany do systemu i jest zapisany przez usługę VRM, należy upewnić się, że zapis pomocniczy jest zatrzymany:

General Camera **Recording** Alarm VCA Interfaces Network Service

Recording Management Recording Preferences SD Card Status

▼ Primary Recording

Preferred storage target type: Managed

Recording is managed by: Address: 172.30.11.75 Encryption: Status:

▼ Secondary Recording

Preferred storage target type: SD card

Local target: Address: 172.31.22.52 Status: 98% of 14.75 GB in use Password:

Add

Retention time [days]: Auto

Funkcja ANR działa tylko na nadajnikach z oprogramowaniem układowym w wersji 5.90 lub wyższej. Nie wszystkie typy nadajników obsługują funkcję ANR, nawet jeśli mają zainstalowaną prawidłową wersję oprogramowania układowego.

Aby skonfigurować nośnik zapisu nadajnika, należy:

1. W obszarze **Zapis pomocniczy** na liście **Preferowany typ miejsca docelowego zapisu** wybrać nośnik zapisu. W zależności od typu urządzenia dostępne będą różne nośniki.
2. W razie potrzeby kliknąć przycisk ..., aby sformatować nośnik zapisu. Po udanym zakończeniu formatowania nośnik zapisu jest gotowy do użycia za pomocą funkcji ANR.
3. Skonfiguruj funkcję ANR pod kątem tego nadajnika na stronie **Kamery i zapis**.

Patrz

- *Strona Zarządzanie zapisem, Strona 237*
- *Konfigurowanie funkcji ANR, Strona 304*

7 Tworzenie Enterprise System

Wykonaj następujące zadania, aby utworzyć System Enterprise na serwerze Enterprise Management Server i wielu komputerach Management Server:

1. *Konfigurowanie funkcji listy serwerów dla systemu Enterprise System, Strona 87*
2. *Tworzenie grupy Enterprise User Group, Strona 88*
3. *Tworzenie konta Enterprise Account, Strona 89*

Aby można było używać systemu Enterprise System, wymagane jest posiadanie ważnych licencji.

Patrz

– *Enterprise System., Strona 21*

7.1 Konfigurowanie funkcji listy serwerów dla systemu Enterprise System



Okno główne > **Urządzenia > System Enterprise > Lista serwerów/książka adresowa**

Należy skonfigurować wiele komputerów z serwerem Management Server na liście serwerów odpowiedniego serwera Management Server.

Aby umożliwić jednoczesny dostęp, należy skonfigurować jedną lub więcej grup Enterprise User Groups. Spowoduje to zmianę tego serwera Management Server w Enterprise Management Server.

Użytkownik programu Operator Client może zalogować się, używając nazwy użytkownika Enterprise User Group w celu uzyskania jednoczesnego dostępu do komputerów Management Server skonfigurowanych na liście serwerów.

Uprawnienia dotyczące obsługi są konfigurowane w serwerze Enterprise Management Server





w sekcji **Grupy użytkowników**, na karcie Enterprise User Group.

Uprawnienia dotyczące urządzeń są konfigurowane w każdym serwerze Management Server w



sekcji **Grupy użytkowników**, na karcie Enterprise Access.

- Kliknij , aby zapisać ustawienia.
- Kliknij , aby cofnąć ostatnią zmianę.
- Kliknij , aby uaktywnić konfigurację.

Aby dodać serwery:

1. Kliknąć **Dodaj serwer**.
Zostanie wyświetlone okno dialogowe **Dodaj serwer**.

2. Wpisać nazwę wyświetlaną na serwerze i wpisać adres sieci prywatnej (nazwa DNS lub adres IP).
Uwaga: w przypadku korzystania z połączenia SSH wprowadzić adres w następującym formacie:
ssh://IP or servername:5322
3. W razie potrzeby wpisać publiczny adres sieciowy (nazwę DNS lub adres IP) do uzyskania zdalnego dostępu.
4. Kliknąć **OK**.
5. Powtarzaj te czynności, aż zostaną dodane wszystkie żądane komputery typu Management Server.

Aby dodać kolumny:

- ▶ Kliknąć prawym przyciskiem myszy nagłówek tabeli i kliknąć **Dodaj kolumnę**.
Można dodać maks. 10 kolumn.
Aby usunąć kolumnę, kliknąć prawym przyciskiem myszy żądaną kolumnę i kliknąć **Usuń kolumnę**.
- ✓ Podczas eksportowania listy serwerów dodane kolumny zostaną również wyeksportowane.

Komputery z serwerem Management Server są skonfigurowane do użycia funkcji Enterprise System.

Poniżej przedstawiony jest przykład:

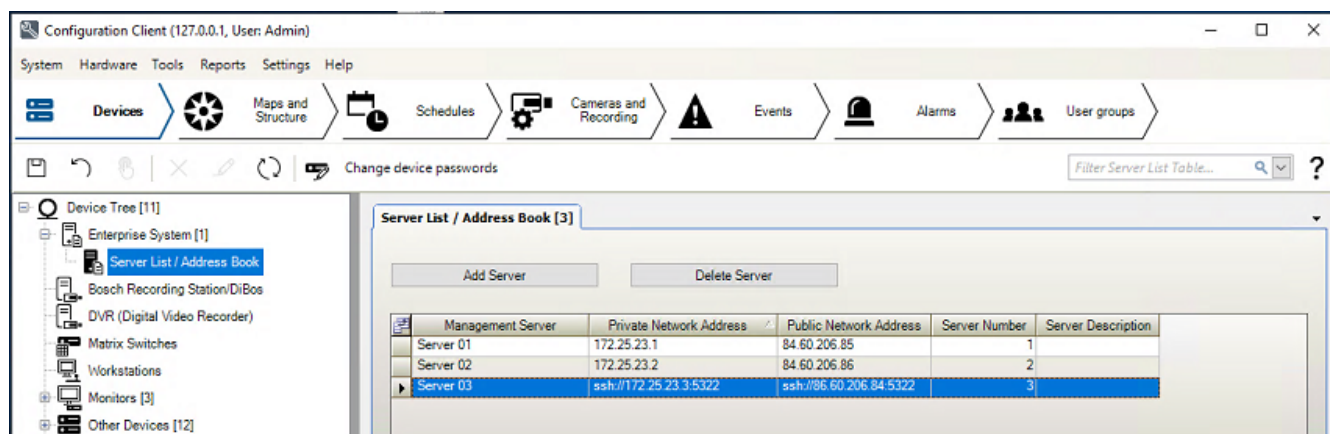

Patrz

- *Enterprise System., Strona 21*
- *Strona listy serwerów/książki adresowej, Strona 124*
- *strona Grupy użytkowników, Strona 331*
- *Używanie funkcji Server Lookup, Strona 72*

7.2

Tworzenie grupy Enterprise User Group



Okno główne > **Grupy użytkowników**

Użytkownik wykonuje zadanie polegające na utworzeniu konta Enterprise User Group dla Enterprise System na serwerze Enterprise Management Server.

Celem utworzenia grupy użytkowników Enterprise User Group wraz z użytkownikami jest skonfigurowanie ich uprawnień dotyczących obsługi. Te uprawnienia dotyczące obsługi są dostępne w aplikacji Operator Client, która jest połączona z serwerem zarządzającym Enterprise Management Server. Przykładem uprawnienia dotyczącego obsługi jest interfejs użytkownika monitora alarmowego.

Aby utworzyć grupę Enterprise User Group:

1. Kliknij kartę **Enterprise User Groups**.

Uwaga Karta **Enterprise User Groups** jest dostępna tylko wówczas, gdy występuje odpowiednia licencja oraz co najmniej jeden komputer z serwerem Management Server



został skonfigurowany w oknie **serwerów/książka adresowa**.

Urządzenia > System Enterprise > Lista

2. Kliknij . Zostanie wyświetlone okno dialogowe **Nowa grupa użytkowników Enterprise User Group**.
3. Wpisz nazwę i opis.
4. Kliknij przycisk **OK**. Grupa Enterprise User Group zostanie dodana do odpowiedniego drzewa.
5. Kliknij nową grupę Enterprise prawym przyciskiem myszy i kliknij pozycję **Zmień nazwę**.
6. Wpisz żadaną nazwę i naciśnij klawisz ENTER.
7. Na stronie **Uprawnienia do obsługi** skonfiguruj według potrzeb uprawnienia dotyczące obsługi oraz dostęp do serwera dla skonfigurowanych komputerów typu Management Server.

Patrz

- *strona Właściwości grupy użytkowników, Strona 333*
- *Strona Funkcje operatora, Strona 342*
- *strona Priorytety, Strona 345*
- *strona Interfejs użytkownika, Strona 346*
- *Strona Dostęp do serwera, Strona 347*

7.3

Tworzenie konta Enterprise Account



Okno główne >

Grupy użytkowników



Uwaga!

Przed dodaniem Enterprise Account należy skonfigurować co najmniej jedno urządzenie w Drzewie urządzeń.

Użytkownik wykonuje zadanie polegające na utworzeniu konta Enterprise Account na serwerze Management Server. Należy powtórzyć to zadanie dla każdego serwera Management Server, który jest częścią systemu Enterprise System.

Celem utworzenia konta Enterprise Account jest skonfigurowanie uprawnień dotyczących urządzeń dla aplikacji Operator Client korzystającej z systemu Enterprise System.

Aby utworzyć grupę Enterprise Account:



1. Kliknąć kartę **Dostęp Enterprise**.
2. Kliknąć .
Zostanie wyświetlone okno dialogowe **Nowe konto Enterprise Account**.
3. Wpisz nazwę i opis.
4. Pole wyboru **Przy następnym logowaniu użytkownik musi zmienić hasło** jest wstępnie zaznaczone dla wszystkich nowo utworzonych kont użytkowników.
Wpisz hasło z zachowaniem zasad polityki haseł, a następnie je potwierdź.
5. Kliknij przycisk **OK**.
Nowe konto Enterprise Account zostanie dodane do odpowiedniego drzewa.
6. Kliknij prawym przyciskiem myszy nowe konto Enterprise Account, a następnie kliknij opcję **Zmień nazwę**.
7. Wpisz żadaną nazwę i naciśnij klawisz ENTER.
8. Na stronie **Uprawnienia urządzenia** skonfigurować według wymagań dane uwierzytelniające oraz uprawnienia urządzeń.

Patrz

- *Zasady silnych haseł, Strona 355*
- *Strona Dane uwierzytelniające, Strona 341*
- *strona Drzewo logiczne, Strona 341*
- *strona Zdarzenia i alarmy, Strona 339*
- *Strona Priorytety sterowania, Strona 337*
- *strona Uprawnienia kamery, Strona 336*
- *strona Uprawnienia odbiornika, Strona 338*

8 Konfiguracja skryptów poleceń

W niniejszym rozdziale opisano, jak skonfigurować skrypty poleceń. Skrypty poleceń występują w różnych miejscach systemu BVMS.

1. Kliknij , aby zapisać ustawienia.
2. Kliknij , aby cofnąć ostatnią zmianę.
3. Kliknij , aby uaktywnić konfigurację.



Uwaga!

Skrypty serwerów są aktywowane podczas ponownego uruchamiania usługi Management Server, nawet jeśli nie zostały aktywowane przez program Configuration Client.

8.1 Zarządzanie skryptami poleceń

Okno główne

Użytkownik może utworzyć skrypt poleceń, używając następujących języków skryptów:

- C#
- VB.Net

Nie można zmienić języka skryptu w istniejącym skrypcie poleceń.

Użytkownik może utworzyć Skrypt klienta lub Skrypt serwera.

Do każdego skryptu można dodać scriptlet.

Aby uzyskać pomoc przy wprowadzaniu kodu, kliknij w oknie dialogowym **Edytor skryptu**

poleceń ikonę  ^{SDK}. Spowoduje to wyświetlenie pomocy dotyczącej opracowanego przez firmę Bosch interfejsu API skryptu.

Aby dodać scriptlet serwera:

1. W menu **Narzędzia** kliknij polecenie **Edytor Skryptów poleceń...**
Jeśli nie został jeszcze utworzony żaden skrypt poleceń, pojawi się okno dialogowe **Wybierz język skryptu**.
2. Wybierz odpowiednią pozycję na liście **Język skryptu**.
Pojawi się okno dialogowe **Edytor skryptu poleceń**.
3. W lewym okienku okna dialogowego **Edytor skryptu poleceń** kliknij prawym przyciskiem myszy opcję **ServerScript**, a następnie kliknij polecenie **Nowy scriptlet**.
Zostanie dodany nowy scriptlet.
4. Wprowadzić kod użytkownika.

Aby dodać scriptlet klienta:

1. W menu **Narzędzia** kliknij polecenie **Edytor Skryptów poleceń...**
Jeśli nie został jeszcze utworzony żaden skrypt poleceń, pojawi się okno dialogowe **Wybierz język skryptu**.
2. Wybierz odpowiednią pozycję na liście **Język skryptu**.
Pojawi się okno dialogowe **Edytor skryptu poleceń**.
3. W lewym okienku okna dialogowego **Edytor skryptu poleceń** kliknij prawym przyciskiem myszy opcję **ClientScript**, a następnie kliknij polecenie **Nowy scriptlet**.
Zostanie dodany nowy scriptlet.
4. Wprowadzić kod użytkownika.

Aby usunąć scriptlet:

1. Otworzyć okno dialogowe **Edytor skryptu poleceń**.

2. W razie potrzeby kliknąć kartę **Skrypt serwera** lub kartę **Skrypt klienta**.
3. W drzewie zdarzeń kliknąć odpowiednie zdarzenie prawym przyciskiem myszy, a

następnie kliknąć ikonę .
Scriptlet zostanie usunięty.

Aby zamknąć okno dialogowe Edytor skryptu poleceń:



- ▶ Kliknąć przycisk .

Patrz

- *Okno dialogowe Edytor skryptu poleceń, Strona 310*

8.2

Konfigurowanie opcji automatycznego wykonywania skryptu poleceń

Okno główne >  **Alarmy** >  lub  > kolumna **Opcje alarmu** > ...
Użytkownik konfiguruje skrypt poleceń klienta do uruchomienia w następujących przypadkach:

- Stacja robocza jest uruchamiana.
- Użytkownik akceptuje alarm.

Aby skonfigurować skrypt poleceń przy uruchomieniu stacji roboczej, należy:

Patrz Konfiguracja skryptu poleceń wykonywanego przy uruchomieniu.

Aby skonfigurować skrypt poleceń po przyjęciu alarmu przez użytkownika, należy:

1. Kliknąć kartę **Etapy pracy**.
2. Na liście **Wykonaj następujący Skrypt klienta, kiedy alarm został przyjęty**: zaznaczyć żądany skrypt klienta.
Skrypt zostanie uruchomiony w chwili przyjęcia wybranego alarmu przez użytkownika.

Patrz

- *Okno dialogowe Opcje alarmu, Strona 316*
- *Konfigurowanie startowego skryptu poleceń (strona ustawień), Strona 93*

8.3

Importowanie skryptu poleceń

Okno główne

Użytkownik może importować skrypty poleceń, które zostały utworzone na innym komputerze. Plik musi być napisany w tym samym języku skryptu, jaki jest używany w systemie użytkownika.

Aby importować skrypt poleceń, należy:

1. W menu **Narzędzia** kliknąć polecenie **Edytor Skryptów poleceń...**
Pojawi się okno dialogowe **Edytor skryptu poleceń**.
2. Kliknąć ikonę .
Pojawi się okno dialogowe otwierania plików.
3. Zaznaczyć żądany plik skryptu i kliknąć przycisk **OK**.

Patrz

- *Okno dialogowe Edytor skryptu poleceń, Strona 310*

8.4 Eksportowanie skryptu poleceń

Okno główne

Użytkownik może eksportować skrypty poleceń, które zostały utworzone na innym komputerze.

Aby wyeksportować skrypt poleceń, należy:

1. W menu **Narzędzia** kliknąć polecenie **Edytor Skryptów poleceń...**
Pojawi się okno dialogowe **Edytor skryptu poleceń**.
2. Kliknąć ikonę .
Pojawi się okno dialogowe zapisywania plików.
3. Wprowadzić nazwę pliku skryptu i kliknąć przycisk **OK**.

Patrz

– *Okno dialogowe Edytor skryptu poleceń, Strona 310*

8.5 Konfigurowanie startowego skryptu poleceń (strona ustawień)



Okno główne >  **Urządzenia** > rozwinąć  >  > strona **Ustawienia**

Skrypt poleceń można skonfigurować tak, aby był wykonywany podczas uruchamiania programu Operator Client zainstalowanego na wybranej stacji roboczej.

Użytkownik musi utworzyć odpowiedni skrypt poleceń.

Aby utworzyć skrypt poleceń, patrz *Zarządzanie skryptami poleceń, Strona 91*.

Aby skonfigurować skrypt wykonywany przy uruchomieniu, należy:

- ▶ Na liście **Skrypt startowy:** zaznaczyć żądany skrypt poleceń.

Patrz

– *strona Stacja robocza, Strona 136*



9 Zarządzanie danymi konfiguracyjnymi

Okno główne

Użytkownik musi uaktywnić bieżącą konfigurację, aby obowiązywała dla programu Management Server and Operator Client. System przypomina o uaktywnieniu podczas wyłączenia oprogramowania Configuration Client.

Każda uaktywniona konfiguracja jest zapisywana wraz z datą oraz opisem, jeśli jest wymagany. W każdym momencie użytkownik może przywrócić ostatnio uaktywnioną konfigurację. Wszystkie konfiguracje zapisane w międzyczasie zostaną utracone.

Bieżącą konfigurację można eksportować w postaci pliku konfiguracyjnego, który następnie można importować. Powoduje to przywrócenie wyeksportowanej konfiguracji. Wszystkie konfiguracje zapisane w międzyczasie są tracone.

- Kliknij , aby zapisać ustawienia.
- Kliknij , aby cofnąć ostatnią zmianę.
- Kliknij , aby uaktywnić konfigurację.

9.1 Uaktywnienie konfiguracji roboczej

Okno główne

Aktywować bieżącą konfigurację. Aktywowana konfiguracja jest stosowana w programie Operator Client po kolejnym uruchomieniu, jeżeli została zaakceptowana przez użytkownika. Jeżeli aktywacja zostanie wymuszona, wszystkie otwarte programy Operator Client w sieci są zamykane i uruchamiane ponownie. Użytkownik każdej kopii Operator Client zwykle nie musi się logować ponownie.

Możliwe jest ustawienie opóźnionego czasu aktywacji. W przypadku skonfigurowania opóźnionego czasu aktywacji konfiguracja robocza nie zostaje uaktywniona od razu, ale po upływie ustawionego czasu. Jeśli użytkownik skonfiguruje inny czas aktywacji później (bez względu na to, czy jest to czas opóźniony czy nie), ten czas będzie teraz aktywny. Pierwszy skonfigurowany czas aktywacji zostaje usunięty.

Po zamknięciu system Configuration Client przypomina o uaktywnieniu bieżącej kopii roboczej konfiguracji.

Nie można aktywować konfiguracji, która zawiera urządzenie niechronione hasłem.



Uwaga!

Jeśli aktywacja zostanie wymuszona, wszystkie programy Operator Client są uruchamiane ponownie po jej aktywowaniu. Należy unikać niepotrzebnych aktywacji. Aktywacje najlepiej przeprowadzać w nocy lub podczas okresów o niskiej aktywności.



Uwaga!

Jeśli system zawiera urządzenia, które nie są chronione hasłem, przed aktywacją należy je zabezpieczyć. Wymuszanie hasła można jednak wyłączyć.

Aby uaktywnić bieżącą konfigurację roboczą:

1. Kliknąć  .

Zostanie wyświetlone okno dialogowe **Uaktywnij konfigurację**.

Jeśli konfiguracja zawiera urządzenia, które nie są chronione hasłem, nie można wykonać

aktywacji. W takim przypadku wyświetli się okno dialogowe **Ochrona urządzeń przy użyciu hasła domyślnego...**

Należy postępować zgodnie z instrukcjami widocznymi w oknie dialogowym i kliknąć **Zastosuj**.

Ponownie wyświetli się okno dialogowe **Uaktywnij konfigurację**.

2. W razie potrzeby wprowadzić opóźniony czas aktywacji. Domyślnie jako czas aktywacji jest ustawiany czas bieżący. Jeśli nie zostanie zmieniony opóźniony czas aktywacji, aktywacja jest realizowana od razu.

W razie potrzeby kliknąć opcję **Wymuś aktyw. wsz. progr. Operator Client**, aby ją zaznaczyć.

3. Wprowadzić opis i kliknąć przycisk **OK**.

Bieżąca konfiguracja zostanie uaktywniona.

W przypadku wymuszenia aktywacji każda stacja robocza Operator Client podłączona do sieci jest natychmiast uruchamiana ponownie. Niepodłączona stacja robocza jest uruchomiona ponownie zaraz po ponownym podłączeniu.

Jeśli został skonfigurowany opóźniony czas aktywacji, konfiguracja zostanie uaktywniona później.

Uwaga: opóźniona aktywacja nie jest wykonywana tak długo, jak użytkownik jest zalogowany w Configuration Client.

Patrz

- *Ochrona urządzenia za pomocą okna dialogowego Globalne hasło domyślne (menu Sprzęt), Strona 107*
- *Okno dialogowe Uaktywnij konfigurację (menu System), Strona 106*

9.2

Uaktywnienie konfiguracji

Okno główne

Istnieje możliwość uaktywnienia (przywrócenia) jednej z poprzednich wersji konfiguracji zapisanych wcześniej.

Aby uaktywnić konfigurację:

1. W menu **System** kliknąć **Manager uaktywnienia...**
Zostanie wyświetlone okno dialogowe **Manager uaktywnienia**.
2. Na liście zaznaczyć konfigurację, która ma być uaktywniona.
3. Kliknąć **Uaktywnij**.
Zostanie wyświetlone okno komunikatu.
4. Kliknąć **OK**.
Zostanie wyświetlone okno dialogowe **Uaktywnij konfigurację**.
5. W razie potrzeby kliknąć opcję **Wymuś aktyw. wsz. progr. Operator Client**, aby ją zaznaczyć. Wszystkie stacje robocze Operator Client zostaną automatycznie ponownie uruchomione w celu aktywowania nowej konfiguracji. Użytkownik nie może odrzucić nowej konfiguracji.

Jeśli opcja **Wymuś aktyw. wsz. progr. Operator Client** nie zostanie zaznaczona, w każdej stacji roboczej Operator Client na kilka sekund zostanie wyświetlone okno dialogowe. Użytkownik może wówczas odrzucić lub zaakceptować nową konfigurację. Jeżeli użytkownik nie dokona żadnego wyboru przez kilka sekund, okno dialogowe zostanie zamknięte. Nowa konfiguracja nie jest wówczas akceptowana.

Patrz

- *Okno dialogowe Uaktywnij konfigurację (menu System), Strona 106*
- *Okno dialogowe Manager uaktywnienia (menu System), Strona 105*

9.3 Eksportowanie danych konfiguracyjnych

Okno główne

Użytkownik może eksportować dane konfiguracyjne urządzenia obsługiwane przez system BVMS w postaci pliku .zip. Plik .zip zawiera plik bazy danych (*Export.bvms*) oraz dane użytkownika (plik *.dat*).

Pliki te mogą posłużyć do przywrócenia wyeksportowanej wcześniej konfiguracji systemu na tym samym serwerze (Enterprise) Management Server lub do zaimportowania jej na inny serwer (Enterprise) Management Server. Plik danych użytkowników nie może być importowany, ale można go wykorzystać do ręcznego przywrócenia konfiguracji użytkowników.

Aby eksportować dane konfiguracyjne, należy:

1. W menu **System** kliknąć **Eksportuj konfigurację...**
Zostanie wyświetlone okno dialogowe **Eksportuj plik konfiguracyjny**.



Uwaga: Jeśli bieżąca kopia robocza konfiguracji nie jest uaktywniona (jest aktywne), należy zamiast uaktywnionej konfiguracji wyeksportować tę kopię roboczą.

2. Kliknąć **Zapisz**.
3. Wprowadzić nazwę pliku.
Aktualna konfiguracja zostanie wyeksportowana. Zostanie utworzony plik .zip z bazą danych i danymi użytkowników.

Patrz

- *Importowanie danych konfiguracyjnych, Strona 96*

9.4 Importowanie danych konfiguracyjnych

Okno główne

Możliwe są trzy scenariusze użycia:

- Import konfiguracji, która została wcześniej wyeksportowana z tego samego serwera (wykonano kopię zapasową)
- Import szablonu konfiguracji, który został przygotowany i wyeksportowany z innego serwera
- Import konfiguracji wcześniejszej wersji BVMS.

Import konfiguracji jest możliwy tylko pod warunkiem, że ostatnie zmiany w bieżącej kopii roboczej zostały zapisane i uaktywnione.

Do importu danych konfiguracji konieczne jest posiadanie odpowiedniego hasła.

Nie można importować danych użytkowników.

Aby zaimportować konfigurację:

1. W menu **System** kliknąć **Importuj konfigurację...**
Zostanie wyświetlone okno dialogowe **Importuj plik konfiguracyjny**.
2. Wybrać plik do zaimportowania i kliknąć opcję **Otwórz**.
Zostanie wyświetlone okno dialogowe **Importuj konfigurację...**
3. Wprowadzić odpowiednie hasło i kliknąć **OK**.
Program Configuration Client zostanie uruchomiony ponownie. Konieczne będzie ponowne zalogowanie się.
Zaimportowana konfiguracja nie będzie uaktywniona, ale można będzie edytować ją w programie Configuration Client.

**Uwaga!**

Aby kontynuować edycję konfiguracji, która została uaktywniona dla danego serwera Management Server, należy w oknie dialogowym **Uaktywnij konfigurację** przeprowadzić przebieg ponowny.

Patrz

– *Eksportowanie danych konfiguracyjnych, Strona 96*

9.5**Eksportowanie danych konfiguracyjnych do aplikacji serwera OPC**

Okno główne

Można wyeksportować dane konfiguracji urządzenia systemu BVMS w postaci pliku XML, aby następnie zaimportować je do aplikacji serwera OPC. Plik musi znajdować się w katalogu bin instalacji systemu BVMS.

Informacje na temat konfiguracji połączenia BVMS–BIS można znaleźć w podręczniku instalacji połączenia BVMS–BIS i notatkach technicznych dotyczących serwera OPC systemu BVMS.

**Uwaga!**

Serwer OPC i BVMS Management Server należy zainstalować na dwóch różnych komputerach. Jeśli oba serwery uruchomione są na tym samym komputerze, spada wydajność systemu. Dodatkowo może wystąpić poważny konflikt oprogramowania.

Aby eksportować dane konfiguracyjne, należy:

1. W menu **System** kliknąć **Eksportuj informacje o urządzeniu dla systemu OPC**.
Zostanie wyświetlone okno dialogowe **Eksportuj plik informacji o urządzeniu**.
2. Wprowadzić nazwę pliku i kliknąć przycisk **Zapisz**.
Plik zostanie zapisany.
Teraz można go zaimportować do aplikacji serwera OPC.

9.6**Sprawdzanie stanu nadajników/dekoderów**

Okno główne > menu **Urządzenie** > polecenie **Monitor urządzenia...** > okno dialogowe **Monitor urządzenia**

Można sprawdzić stan wszystkich aktywowanych nadajników/dekoderów w drzewie urządzeń.

Patrz

– *Okno dialogowe Monitor urządzeń (menu Sprzęt), Strona 112*

9.7**Konfigurowanie monitorowania SNMP**

Okno główne

Aby przeprowadzić konfigurację:

1. W menu **Ustawienia** kliknij pozycję **Ustawienia SNMP...**
Pojawi się okno dialogowe **Ustawienia SNMP**.
2. Wykonaj żądane ustawienia i kliknij **OK**.

Aby wyłączyć SNMP GetRequest:

- ▶ Usuń zawartość pola **Port SNMP GET**.
System BVMS nie nasłuchuje już protokołu SNMP GetRequest.

Patrz

– *Okno dialogowe Ustawienia SNMP (menu Ustawienia), Strona 115*

9.8 Tworzenie raportu

Okno główne

Można tworzyć raporty, w których gromadzone są informacje o bieżącej konfiguracji.

Aby utworzyć raport:

1. W menu **Raporty** kliknij żądane polecenie.
Zostanie wyświetlone związane z nim okno dialogowe.
2. Kliknij **Eksport CSV**.
3. Wprowadź ścieżkę i nazwę pliku dla nowego raportu.
4. Aby sprawdzić zawartość pliku CSV, otwórz go w programie Microsoft Excel lub w innym arkuszu kalkulacyjnym.

Patrz

- *Okno dialogowe Harmonogramy zapisu, Strona 113*
- *Okno dialogowe Harmonogramy zadań, Strona 113*
- *Okno dialogowe Parametry kamer i zapisu, Strona 113*
- *Okno dialogowe Ustawienia jakości strumienia, Strona 114*
- *Okno dialogowe Ustawienia zdarzeń, Strona 114*
- *Okno dialogowe Ustawienia zdarzeń złożonych, Strona 114*
- *Okno dialogowe Ustawienia alarmowe, Strona 114*
- *Okno dialogowe Skonfigurowani użytkownicy, Strona 114*
- *Okno dialogowe Grupy i konta użytkowników, Strona 114*
- *Okno dialogowe Uprawnienia do obsługi, Strona 114*

10 Przykładowe konfiguracje

W tym rozdziale przedstawiono przykładowe konfiguracje wybranych urządzeń wchodzących w skład systemu BVMS.

10.1 Dodawanie interfejsu do bankomatów/punktów sprzedaży firmy Bosch



Poniższy przykład zawiera opis procedury konfiguracji interfejsu do bankomatów/punktów sprzedaży firmy Bosch.

Konfigurowanie interfejsu do bankomatów/punktów sprzedaży firmy Bosch

1. Sprawdzić, czy urządzenie jest włączone.
2. W celu skonfigurowania adresu IP i maski podsieci urządzenia należy je podłączyć do portu COM komputera przy użyciu przewodu z wtykami typu RS232 (należy użyć odpowiedniego przewodu firmy Bosch). Szczegółowe informacje na ten temat można znaleźć w instrukcji instalacji interfejsu do bankomatów/punktów sprzedaży firmy Bosch.
3. Zainicjować sesję programu HyperTerminal na komputerze (w typowej konfiguracji należy kliknąć kolejno opcje: **Start > Programy > Akcesoria > Komunikacja > HyperTerminal**).
4. Wpisać nazwę sesji i kliknąć przycisk **OK**.
5. Wybrać numer portu COM i kliknąć przycisk **OK**.
6. Wybrać następujące ustawienia portu COM:
 - 9600 bitów/s
 - 8 bitów danych
 - Bez parzystości
 - 1 bit stopu
 - Sprzętowe sterowanie przepływem
 Kliknąć przycisk **OK**.
7. Nacisnąć klawisz F1 w celu wyświetlenia menu opcji systemowych urządzenia.
8. Wpisać cyfrę „1”, aby móc skonfigurować adres IP i maskę podsieci.
9. Pozostawić domyślne ustawienia portów:
 - port1: **4201**
 - port2: **4200**





Dodawanie interfejsu do bankomatów/punktów sprzedaży firmy Bosch do systemu BVMS

1. Przyłącz urządzenie do sieci systemu BVMS.
2. Uruchom program Configuration Client.

3. Kliknij ikonę  **Urządzenia**, rozwiń kolejno drzewo logiczne i gałąź , kliknij prawym przyciskiem myszy pozycję  i kliknij polecenie **Dodaj interfejs do bankomatów / punktów sprzedaży firmy Bosch**. Pojawi się okno dialogowe **Dodaj interfejs do bankomatów / punktów sprzedaży firmy Bosch**.
4. Wpisz żadaną nazwę i wprowadź ustawienia, które zostały skonfigurowane wcześniej.
5. Kliknij kartę **Wejścia** i wybierz żądane wejścia.

6. Kliknij , aby zapisać ustawienia.



7. Kliknij  **Zdarzenia**.

8. Rozwiń , rozwiń **Wejście interfejsu do bankomatów / punktów sprzedaży**, kliknij **Wejście danych**.
9. Z listy **Wyzwól alarm** wybierz opcję **Zawsze**, aby mieć pewność, że w razie wystąpienia określonego zdarzenia zawsze będzie wyzwalany alarm. Można także wybrać harmonogram, dzięki czemu alarm będzie wyzwalany tylko w przypadku wystąpienia zdarzenia w określonym przedziale czasu.
10. Kliknij , aby zapisać ustawienia.
11. Kliknij  **Alarmy**.
12. Skonfiguruj żądane ustawienia alarmu powiązanego z określonym zdarzeniem.
13. Kliknij ikonę , aby zapisać ustawienia, a następnie kliknij ikonę  w celu uaktywnienia konfiguracji.
14. Wykonaj test, aby sprawdzić, czy wybrano właściwe ustawienia alarmu.

10.2

Dodawanie wejścia alarmowego do urządzenia Bosch Allegiant

Po zintegrowaniu urządzenia Bosch Allegiant z systemem BVMS należy dodać także wejścia alarmowe.

1. W drzewie urządzeń kliknij pozycję odpowiadającą urządzeniu Allegiant.
2. Kliknij kartę **Wejścia** i kliknij **Dodaj wejście**.
3. Dodaj żądane wejścia alarmowe.
4. Kliknij **Zdarzenia**.
5. W drzewie zdarzeń rozwiń **Urządzenia Allegiant**, rozwiń **Wejście Allegiant** i kliknij **Wejście zamknięte** lub **Wejście otwarte** (w zależności od rodzaju aplikacji).
6. Z listy **Wyzwól alarm** wybierz opcję **Zawsze**, aby mieć pewność, że w razie wystąpienia określonego zdarzenia zawsze będzie wyzwalany alarm. Można także wybrać harmonogram, dzięki czemu alarm będzie wyzwalany tylko w przypadku wystąpienia zdarzenia w określonym przedziale czasu.
7. Kliknij ikonę , aby zapisać ustawienia, a następnie kliknij ikonę  w celu uaktywnienia konfiguracji.
8. Wykonaj test, aby sprawdzić, czy wybrano właściwe ustawienia alarmu.

10.3

Dodanie i konfiguracja 2 kamer sieciowych Dinion z zapisem VRM

Ta część opisuje, jak dodać 2 kamery sieciowe Dinion z zapisem VRM, jak skonfigurować różne ustawienia zapisu, a także jak skonfigurować dla tych kamer funkcję Wyszukiwania na podstawie ruchu w obrazie.

Warunek:

Program VRM i urządzenia iSCSI są odpowiednio skonfigurowane.

Oznacza to, że:

- Oprogramowanie VRM jest dodane do Drzewa urządzeń.
- Urządzenie iSCSI ze skonfigurowanym urządzeniem docelowym i numerem LUN jest przypisane do programu VRM.

Aby dodać kamery IP do programu VRM:

Okno główne >  **Urządzenia** > Rozwinąć 

1. Kliknij prawym przyciskiem myszy  i kliknij **Dodaj nadajnik**. Zostanie wyświetlone okno dialogowe **Dodaj nadajnik**.
2. Wpisz adres IP kamery IP i wybierz typ nadajnika (Dinion IP). Kliknij **OK**.
Powtórz ten krok dla kolejnej kamery IP.

Aby dodać kamery sieciowe do drzewa logicznego:



Okno główne >  **Mapy i struktura**
▶ Przeciągnij kamery do drzewa logicznego.

Aby zmienić właściwości kamery:

Okno główne >  **Kamery i zapis** >  > karta 

1. W kolumnie **Obraz bieżący** skonfiguruj jakość podglądu bieżącego. W przypadku tych urządzeń jakość podglądu bieżącego można ustawić tylko odnośnie do poszczególnych kamer; konfiguracja zależna od harmonogramu nie jest dostępna.
2. Dokonaj odpowiednich ustawień w innych kolumnach.

Aby skonfigurować ustawienia zapisu dla kamer:

1. Kliknij kartę harmonogramu, na przykład .
2. W kolumnie  kliknij właściwą komórkę i wybierz odpowiednią jakość strumienia.
3. W obszarze **Zapis ciągły lub alarmu wstępnego** kolumny **Wybierz** zaznacz żądany tryb zapisu.
Jeśli wybierzesz opcję **Przed alarmem**: kliknij komórkę w kolumnie **Czas trwania**, aby wybrać czas zapisu przed wystąpieniem alarmu (w sekundach).
4. W obszarze **Zapis alarmowy** w kolumnie **Czas trwania** kliknij komórkę i wprowadź żądany czas zapisu.
5. Powtórz powyższe czynności, aby wprowadzić ustawienia zapisu dla kolejnej kamery.

Aby włączyć na stacji roboczej funkcję wyszukiwania na podstawie ruchu w obrazie:

Okno główne >  **Urządzenia** > rozwiń 

1. Kliknij ikonę  na stacji roboczej.
2. Kliknij kartę **Ustawienia**.
3. Kliknij, aby zaznaczyć pole wyboru **Włącz funkcję Forensic Search**.

11 Globalne okna systemu Configuration Client











Niniejszy rozdział zawiera informacje o niektórych podstawowych oknach aplikacji dostępnych w systemie BVMS Configuration Client.





11.1 Okno konfiguracji

Okno główne

Umożliwia konfigurowanie systemu. Przyciski na pasku narzędzi reprezentują różne strony, które należy skonfigurować, aby system mógł pracować. Ich sekwencja odpowiada zalecanej kolejności procesu konfiguracji.

- ▶ Kliknij element drzewa, aby wyświetlić dostępne strony właściwości.

 <p>Urządzenia</p>	Kliknij, aby wyświetlić stronę Urządzenia zawierającą wszystkie urządzenia dołączone do systemu.
 <p>Mapy i struktura</p>	Kliknij, aby wyświetlić stronę Mapy i struktura zawierającą Drzewo logiczne, Drzewo urządzeń oraz mapy.
 <p>Harmonogramy</p>	Kliknij, aby wyświetlić stronę Harmonogramy zapisu i Harmonogramy zadań .
 <p>Kamery i zapis</p>	Kliknij, aby wyświetlić stronę Kamery i zapis zawierającą Tabele kamery oraz ustawienia zapisu wszystkich kamer.
 <p>Zdarzenia</p>	Kliknij, aby wyświetlić stronę Zdarzenia .
 <p>Alarmy</p>	Kliknij, aby wyświetlić stronę Alarmy .
 <p>Grupy użytkowników</p>	Kliknij, aby wyświetlić stronę Grupy użytkowników zawierającą wszystkich użytkowników.
	Kliknij, aby zapisać zmienione ustawienia bieżącego okna.
	Kliknij, aby przywrócić zapisane ustawienia bieżącego okna.
	Kliknij, aby wyświetlić okno dialogowe Uaktywnij konfigurację .

	Kliknij, aby usunąć zaznaczony element. (Nie jest dostępne na każdej stronie).
	Kliknij, aby zmienić nazwę zaznaczonego elementu. (Nie jest dostępne na każdej stronie).
	Kliknij, aby wyświetlić pomoc na temat bieżącego okna.
	Kliknij, aby zaktualizować informacje o stanie wszystkich urządzeń i w razie potrzeby również informacje o ich wydajności (nie dostępne na każdej stronie). Można zaktualizować stan pojedynczego urządzenia: kliknij prawym przyciskiem myszy urządzenie i kliknij przycisk Odśwież stan . Uwaga: w przypadku dużego systemu zawierającego kilka tysięcy skonfigurowanych urządzeń proces aktualizacji stanów urządzeń i informacji o ich wydajności może trwać długo.

11.2

Polecenia menu

Polecenia menu System

Zapisz zmiany	Zapisuje wszystkie zmiany dokonane na stronie.
Cofnij wszystkie zmiany na stronie	Przywraca ostatnio zapisane ustawienia strony.
Manager uaktywnienia...	Wyświetla okno dialogowe Manager uaktywnienia .
Eksportuj konfigurację...	Wyświetla okno dialogowe Eksportuj plik konfiguracyjny .
Importuj konfigurację...	Wyświetla okno dialogowe Importuj plik konfiguracyjny .
Eksportuj informacje o urządzeniu dla systemu OPC	Wyświetla okno dialogowe służące do tworzenia pliku konfiguracyjnego, który można zaimportować do systemu zarządzania pochodzącego od innego dostawcy.
Zakończ	Powoduje wyjście z programu.

Polecenia menu Urządzenie

Inicjujące skanowanie urządzeń...	Wyświetla okno dialogowe Inicjujące skanowanie urządzeń .
Ochrona urządzeń przy użyciu hasła domyślnego...	Wyświetla okno dialogowe Ochrona urządzeń przy użyciu globalnego hasła domyślnego .
Zmień hasła urządzenia...	Wyświetla okno dialogowe Zmień hasła urządzenia .
Aktualizuj oprogramowanie układowe urządzenia...	Wyświetla okno dialogowe Aktualizuj oprogramowanie układowe urządzenia .

Zmień adres IP urządzenia i ustawienia sieciowe...	Wyświetla okno dialogowe Zmień adres IP urządzenia i ustawienia sieciowe.
Monitor urządzenia...	Wyświetla okno dialogowe Monitor urządzenia.

Polecenia menu Narzędzia

Edytor Skryptów poleceń...	Wyświetla okno dialogowe Edytor skryptu poleceń.
Manager zasobów...	Wyświetla okno dialogowe Manager zasobów.
Kreator sekwencji...	Wyświetla okno dialogowe Kreator sekwencji.
Konwerter zasobów	Wyświetla okno dialogowe Konwerter zasobów , jeśli dostępne są zasoby map.
Konfiguracja RRAS...	Wyświetla okno dialogowe Konfiguracja RRAS.
Manager licencji	Wyświetla okno dialogowe Manager licencji.
License Inspector...	Wyświetla okno dialogowe License Inspector.

Polecenia menu Raporty

Harmonogramy zapisu...	Wyświetla okno dialogowe raportu Harmonogramy zapisu.
Ustawienia zaplanowanego zapisu...	Wyświetla okno dialogowe raportu Ustawienia zaplanowanego zapisu.
Harmonogramy zadań...	Wyświetla okno dialogowe raportu Harmonogramy zadań.
Parametry kamer i zapisu...	Wyświetla okno dialogowe raportu Parametry kamer i nagrywania.
Ustawienia jakości strumienia...	Wyświetla okno dialogowe raportu Ustawienia jakości strumienia.
Ustawienia zdarzenia...	Wyświetla okno dialogowe raportu Ustawienia zdarzenia.
Ustawienia zdarzenia złożonego...	Wyświetla okno dialogowe raportu Ustawienia zdarzenia złożonego.
Ustawienia alarmowe...	Wyświetla okno dialogowe raportu Ustawienia alarmowe.
Skonfigurowani użytkownicy...	Wyświetla okno dialogowe raportu Skonfigurowani użytkownicy.
Grupy i konta użytkowników...	Wyświetla okno dialogowe raportu Grupy i konta użytkowników.
Uprawnienia urządzenia...	Wyświetla okno dialogowe raportu Uprawnienia urządzenia.

Uprawnienia do obsługi...	Wyświetla okno dialogowe raportu Uprawnienia do obsługi .
Uprawnienia konfiguracji...	Wyświetla okno dialogowe raportu Uprawnienia konfiguracji .
Uprawnienia grup użytkowników...	Wyświetla okno dialogowe raportu Uprawnienia grupy użytkowników .
Ustawienia zabezpieczeń...	Wyświetla okno dialogowe raportu Ustawienia zabezpieczeń .
Pominięte urządzenia...	Wyświetla okno dialogowe raportu Pominięte urządzenia .

Polecenia menu Ustawienia

Ustawienia alarmowe...	Wyświetla okno dialogowe Ustawienia alarmowe .
Ustawienia SNMP...	Wyświetla okno dialogowe Ustawienia SNMP .
Ustaw jakość zapisu...	Wyświetla okno dialogowe Ustawienia jakości strumienia .
Opcje	Wyświetla okno dialogowe Opcje .
Ustawienia zdalnego dostępu...	Wyświetla okno dialogowe Ustawienia zdalnego dostępu .

Polecenia menu Pomoc

Wyświetl pomoc	Wyświetla pomoc do systemu BVMS.
Informacje	Wyświetla okno dialogowe zawierające informacje o zainstalowanym systemie, np. numer wersji.

11.3

Okno dialogowe Manager uaktywnienia (menu System)

Okno dialogowe > menu **System** > polecenie **Manager uaktywnienia...**

Umożliwia uaktywnienie bieżącej konfiguracji lub przywrócenie poprzedniej konfiguracji.

Activation Manager ✕

 Please select the configuration you want to activate. If you activate an older configuration, the system will perform a rollback and the newer configurations will be removed.

Date & Time	User	Description
Working Copy		
● 5/7/2019 4:11:26 AM	TECHDOC-02 : SYSTEM	Added event type data to configuration (BVMS version 10.0.0.701)
5/7/2019 4:10:55 AM	TECHDOC-02 : SYSTEM	Migrated to Version: 10.0.0.701
4/29/2019 9:22:23 AM	TECHDOC-02 : admin	
4/27/2019 4:18:21 AM	TECHDOC-02 : SYSTEM	Migrated to Version: 10.0.0.665
4/26/2019 4:40:24 PM	TECHDOC-02 : admin	
4/25/2019 4:14:54 AM	TECHDOC-02 : SYSTEM	Added event type data to configuration (BVMS version 10.0.0.661)
4/25/2019 4:14:16 AM	TECHDOC-02 : SYSTEM	Migrated to Version: 10.0.0.661
4/23/2019 3:42:19 PM	TECHDOC-02 : admin	
4/19/2019 4:18:47 AM	TECHDOC-02 : SYSTEM	Migrated to Version: 10.0.0.650
4/17/2019 2:32:48 PM	TECHDOC-02 : admin	
⬆ 4/17/2019 2:32:12 PM	TECHDOC-02 : admin	Configuration file created: 'C:\Users\bet1grb\Desktop\BoschVMS.zip'
4/11/2019 4:54:37 PM	TECHDOC-02 : admin	
4/9/2019 4:23:05 PM	TECHDOC-02 : admin	

⬆ Exported configuration ● Currently active configuration
⬇ Imported configuration ⬇ Rollback: This configuration will be removed after activation

Uaktywnij

Kliknij, aby wyświetlić okno dialogowe **Uaktywnij konfigurację**.

Patrz

- *Uaktywnienie konfiguracji roboczej, Strona 94*
- *Uaktywnienie konfiguracji, Strona 95*

11.4**Okno dialogowe Uaktywnij konfigurację (menu System)**

Okno główne > 

Umożliwia wprowadzenie opisu dla kopii roboczej konfiguracji, która ma być uaktywniona.

Ustaw czas opóźnionego uaktywnienia

Kliknij, aby wybrać opóźniony czas aktywacji.

Uwaga: opóźniona aktywacja nie jest wykonywana tak długo, jak użytkownik jest zalogowany w Configuration Client.

Wymuś aktyw. wsz. progr. Operator Client

W przypadku zaznaczenia tej opcji wszystkie stacje robocze Operator Client zostaną automatycznie ponownie uruchomione w celu aktywowania nowej konfiguracji. Użytkownik nie może odrzucić nowej konfiguracji.

W przypadku niezaznaczenia opcji w każdej stacji roboczej Operator Client na kilka sekund zostanie wyświetlone okno dialogowe. Użytkownik może wówczas odrzucić lub zaakceptować nową konfigurację. Jeżeli użytkownik nie dokona żadnego wyboru przez kilka sekund, okno dialogowe zostanie zamknięte. Nowa konfiguracja nie jest wówczas akceptowana.

Przed aktywacją należy skonfigurować usługę RRAS

Dostępne tylko wtedy, gdy w oknie dialogowym **Ustawienia zdalnego dostępu** została włączona opcja **Włącz mapowanie portów**.

W przypadku zaznaczenia przed wykonaniem aktywacji zostanie wyświetlone okno dialogowe **Konfiguracja RRAS**.

Patrz

– *Uaktywnienie konfiguracji roboczej, Strona 94*

11.5 Okno dialogowe Inicjujące skanowanie urządzeń (menu Sprzęt)

Okno dialogowe > menu **Urządzenie** > polecenie **Inicjujące skanowanie urządzeń...**

Wyświetla urządzenia, które mają zduplikowane adresy IP lub domyślny adres IP (192.168.0.1).

Umożliwia zmianę takich adresów IP oraz masek podsieci.

Przed zmianą adresu IP konieczne jest wprowadzenie prawidłowej maski podsieci.

11.6 Ochrona urządzenia za pomocą okna dialogowego Globalne hasło domyślne (menu Sprzęt)

Okno dialogowe > menu **Urządzenie** > polecenie **Ochrona urządzeń przy użyciu hasła domyślnego...**

lub



Okno główne >

To okno dialogowe pojawi się, gdy jest oczekiwanie na jakąś aktywację i konfiguracja zawiera urządzenia, które nie są chronione hasłem. Pozwala ono wprowadzić globalne hasło domyślne, które będzie stosowane do wszystkich wymagających tego urządzeń.

Aktualizuj stany i wydajność

Kliknij, aby ponownie wykonać skanowanie w poszukiwaniu urządzeń, które nie są chronione hasłem.

Globalne hasło domyślne

Wpisz hasło, które będzie używane dla wszystkich niechronionych obecnie urządzeń.

Pokaż hasła

Kliknij, aby aktywować wszystkie hasła widoczne w tym oknie dialogowym.

Wymuś ochronę hasłem przy aktywacji

Kliknij to pole wyboru, aby je zaznaczyć. Jeśli globalne hasło domyślne zostało aktywowane, musi być ono używane dla wszystkich urządzeń, które nie są chronione hasłem.

Zastosuj

Kliknąć, aby zastosować globalne hasło domyślne.

Zostanie wyświetlone okno dialogowe **Zmianie haseł**. Zmiany haseł są notowane.



Kliknąć **OK**, aby zamknąć okno.

Po uruchomieniu aktywacji konfiguracji zostanie wyświetlone okno dialogowe **Manager uaktywnienia**.

Patrz

– *Uaktywnienie konfiguracji roboczej, Strona 94*

11.7**Okno dialogowe zmiany hasła urządzenia (menu Urządzenie)**

Okno główne >  **Urządzenia** >  **Zmień hasła urządzenia** > okno dialogowe **Zmień hasła urządzenia**
LUB
Okno główne > menu **Urządzenie** > polecenie **Zmień hasła urządzenia...** > okno dialogowe **Zmień hasła urządzenia**



Kliknąć, aby odświeżyć informacje o stanie wszystkich urządzeń. Można odświeżyć stan pojedynczego urządzenia: należy kliknąć prawym przyciskiem myszy urządzenie i kliknąć przycisk **Odśwież stan**.

Uwaga: w przypadku dużego systemu zawierającego kilka tysięcy skonfigurowanych urządzeń proces odświeżania stanów może trwać długo.



Kliknąć, aby zaznaczyć wszystkie dostępne urządzenia jednocześnie.

Pokaż hasła

Zaznaczyć pole wyboru, jeśli skonfigurowane hasła mają być wyświetlane w wersji możliwej do odczytu.



Wprowadzić ciąg i nacisnąć klawisz ENTER w celu przefiltrowania wyświetlanych elementów. Wyświetlone zostaną tylko elementy zawierające podany ciąg oraz ich elementy nadrzędne (wyłącznie w drzewach). Zostanie podana liczba odfiltrowanych elementów oraz całkowita liczba elementów. Aktywny filtr będzie oznaczony ikoną . Ujęcie ciągu znaków w podwójny cudzysłów umożliwia znalezienie identycznej nazwy, na przykład wprowadzenie ciągu znaków "Camera 1" umożliwia dokładne odfiltrowanie kamer o takiej nazwie, a nie camera 201.

Aby anulować filtrowanie, kliknąć .

Uwaga: wyszukiwanie haseł jest możliwe tylko przy zaznaczonym polu wyboru **Pokaż hasła**.

Tabela umożliwia ustawienie następujących właściwości dostępnych urządzeń sieciowych:

- Hasło „service”
- Hasło „user”
- Hasło „live”
- Docelowe hasło

Aby zmienić hasło urządzeń sieciowych, należy:

1. Zaznaczyć żądane urządzenie.

2. Kliknąć prawym przyciskiem myszy zaznaczone urządzenie, a następnie kliknąć **Edytuj hasło...**
Pojawi się okno dialogowe **Zmień hasła urządzenia** .
3. Zaznaczyć żądany tym hasła.
4. Wprowadzić nowe hasło.
5. Kliknąć przycisk **OK**.
Nowe hasło zostanie zaktualizowane w wybranym urządzeniu.

Aby zmienić ustawienia dla wielu urządzeń, należy:

Patrz *Konfiguracja wielu nadajników / odbiorników, Strona 234.*

11.8

Okno dialogowe aktualizacji oprogramowania układowego urządzenia (menu Urządzenie)

Okno główne > menu **Urządzenie** > polecenie **Aktualizuj oprogramowanie układowe urządzenia...** > okno dialogowe **Aktualizuj oprogramowanie układowe urządzenia**



Kliknąć, aby odświeżyć informacje o stanie wszystkich urządzeń. Można odświeżyć stan pojedynczego urządzenia: należy kliknąć prawym przyciskiem myszy urządzenie i kliknąć przycisk **Odśwież stan**.

Uwaga: w przypadku dużego systemu zawierającego kilka tysięcy skonfigurowanych urządzeń proces odświeżania stanów może trwać długo.



Kliknąć, aby zaznaczyć wszystkie dostępne urządzenia jednocześnie.



Kliknąć, aby zaktualizować wersję oprogramowania układowego.



Wprowadzić ciąg i nacisnąć klawisz ENTER w celu przefiltrowania wyświetlanych elementów. Wyświetlone zostaną tylko elementy zawierające podany ciąg oraz ich elementy nadrzędne (wyłącznie w drzewach). Zostanie podana liczba odfiltrowanych elementów oraz całkowita liczba elementów. Aktywny filtr będzie oznaczony ikoną . Ujęcie ciągu znaków w podwójny cudzysłów umożliwia znalezienie identycznej nazwy, na przykład wprowadzenie ciągu znaków "Camera 1" umożliwi dokładne odfiltrowanie kamer o takiej nazwie, a nie camera 201.

Aby anulować filtrowanie, kliknąć .

Aby zaktualizować wersję oprogramowania układowego, należy:

1. Zaznaczyć żądane urządzenie.
2. Kliknąć przycisk **Aktualizuj oprogramowanie układowe**. Zostanie wyświetlone okno informacyjne Configuration Client.

3. Kliknąć przycisk **OK**.
Zostanie otwarty Eksplorator plików.
4. Wybierać plik zawierający aktualizację.
5. Kliknij przycisk **Otwórz**.
Zostanie wyświetlone okno **Stan przesłania oprogramowania układowego**.
6. Kliknij **Uruchom**, aby rozpocząć przesyłanie danych.
7. Kliknąć **Zamknij**.
Oprogramowanie układowe jest zaktualizowane.

Aby zmienić ustawienia dla wielu urządzeń, należy:

Patrz *Konfiguracja wielu nadajników / odbiorników, Strona 234*.

11.9

Okno dialogowe zmieniania ustawień sieciowych urządzenia i sieci (menu Urządzenie)

Okno główne > menu **Urządzenie** > polecenie **Zmień adres IP urządzenia i ustawienia sieciowe...** > okno dialogowe **Zmień adres IP urządzenia i ustawienia sieciowe**



Kliknąć, aby odświeżyć informacje o stanie wszystkich urządzeń. Można odświeżyć stan pojedynczego urządzenia: należy kliknąć prawym przyciskiem myszy urządzenie i kliknąć przycisk **Odśwież stan**.

Uwaga: w przypadku dużego systemu zawierającego kilka tysięcy skonfigurowanych urządzeń proces odświeżania stanów może trwać długo.



Kliknąć, aby zaznaczyć wszystkie dostępne urządzenia jednocześnie.



Wprowadzić ciąg i nacisnąć klawisz ENTER w celu przefiltrowania wyświetlanych elementów. Wyświetlone zostaną tylko elementy zawierające podany ciąg oraz ich elementy nadrzędne (wyłącznie w drzewach). Zostanie podana liczba odfiltrowanych elementów oraz całkowita liczba elementów. Aktywny filtr będzie oznaczony

ikoną . Ujęcie ciągu znaków w podwójny cudzysłów umożliwia znalezienie identycznej nazwy, na przykład wprowadzenie ciągu znaków "Camera 1" umożliwia dokładne odfiltrowanie kamer o takiej nazwie, a nie camera 201.

Aby anulować filtrowanie, kliknąć .

Tabela umożliwia ustawienie następujących właściwości dostępnych urządzeń sieciowych:

- Nazwa urządzenia
- Adres IP
- Maska podsieci
- Adres IP bramy

**Uwaga!**

Zamiast używać poleceń można wprowadzić odpowiednie ustawienia w żądanym polu.

Aby ustawić nazwę wyświetlaną urządzeń sieciowych, należy:

1. Zaznaczyć żądane urządzenie.
2. Kliknąć prawym przyciskiem myszy zaznaczone urządzenie, a następnie wybrać **Ustaw wyświetlanie nazw...** Pojawi się okno dialogowe **Ustaw wyświetlanie nazw**.
3. W polu **Rozpocznij z:** wprowadzić pierwszy ciąg.
4. Kliknąć **Oblicz**. W polu **Zakończ z:** wyświetlany jest ostatni ciąg z zakresu wybranego urządzenia.
5. Kliknąć **OK**.
6. W oknie dialogowym **Zmień adres IP urządzenia i ustawienia sieciowe** kliknąć **Zastosuj**. Obliczona nazwa zostanie zaktualizowana dla wybranego urządzenia.

Okno dialogowe Ustaw wyświetlanie nazw**Rozpocznij z:**

Wprowadzić pierwszą nazwę.

Zakończ z:

Wyświetla ostatnią nazwę dla wybranych urządzeń po kliknięciu przycisku **Oblicz**.

Oblicz

Kliknąć, aby obliczyć zakres wyświetlanych nazw dla wybranych urządzeń.

Aby ustawić adres IP urządzeń IP, należy:

1. Zaznaczyć żądane urządzenie.
2. Kliknąć prawym przyciskiem myszy zaznaczone urządzenie, a następnie wybrać **Ustaw adresy IP...** Pojawi się okno dialogowe **Ustaw adresy IP**.
3. W polu **Rozpocznij z:** wprowadzić adres IP.
4. Kliknąć **Oblicz**. W polu **Zakończ z:** wyświetlany jest ostatni adres IP z zakresu dla wybranego urządzenia.
5. Kliknąć **OK**.
6. W oknie dialogowym **Zmień adres IP urządzenia i ustawienia sieciowe** kliknąć **Zastosuj**. Adres IP wybranego urządzenia zostanie zaktualizowany.

Okno dialogowe Ustaw adres IP**Rozpocznij z:**

Wprowadzić pierwszy adres IP.

Zakończ z:

Wyświetla ostatni adres IP dla wybranych urządzeń po kliknięciu przycisku **Oblicz**.

Oblicz

Kliknąć, aby obliczyć zakres adresów IP dla wybranych urządzeń.

Aby ustawić maskę podsieci/identyfikator bramy urządzeń sieciowych, należy:

1. Kliknąć w żądanym polu.
2. Wprowadzić odpowiednią wartość.

3. Kliknąć przycisk **Zastosuj**.
Nowa wartość zostanie zaktualizowana w wybranym urządzeniu.

Zastosuj

Kliknij, aby skonfigurować urządzenia za pomocą wprowadzonych wartości bez zamykania okna dialogowego.

Aby zmienić ustawienia dla wielu urządzeń, należy:

Patrz *Konfiguracja wielu nadajników / odbiorników, Strona 234*.

11.10

Okno dialogowe Monitor urządzeń (menu Sprzęt)

Okno główne > menu **Urządzenie** > polecenie **Monitor urządzenia...** > okno dialogowe **Monitor urządzenia**

Pozwala sprawdzić stan nadajników/odbiorników w drzewie urządzeń, które są aktywne w systemie BVMS.

Wyświetlana nazwa

Nazwa urządzenia, która została skonfigurowana w systemie BVMS.

Adres sieciowy

Adres IP urządzenia.

Stan

Można wyświetlić następujące stany:

- **Skonfigurowane:** konfiguracja urządzenia została aktywowana.
- **Niezgodność konfiguracji:** konfiguracja urządzenia nie została aktywowana.
- **Nieznane:** nie można było określić stanu.
- **Niepołączony:** niepodłączone.

Ostatnia kontrola

Data i czas rozpoczęcia dialogu oraz wykonania sprawdzenia. Podczas wyświetlania tego okna dialogowego urządzenia nie są ponownie sprawdzane.

Patrz

- *Sprawdzanie stanu nadajników/dekoderów, Strona 97*

11.11

Okno dialogowe sprawdzania licencji (menu Narzędzia)

Okno główne > menu **Narzędzia** > polecenie **License Inspector...** > okno dialogowe **License Inspector**

Można sprawdzić, czy liczba zainstalowanych licencji systemu BVMS przekracza liczbę licencji zakupionych.

11.12

Okno dialogowe Manager licencji (menu Narzędzia)

Okno dialogowe > menu **Narzędzia** > polecenie **Manager licencji**

Umożliwia zarejestrowanie licencji zamówionego pakietu BVMS oraz jego aktualizację o nowe funkcje.

Pakiety podstawowe

Wyświetla dostępne pakiety podstawowe.

Numer typu

Wyświetla numer modelu (CTN) wybranego pakietu, funkcji lub rozbudowy.

Stan

Wyświetla stan licencji, jeśli występuje.

Funkcje opcjonalne

Wyświetla dostępne funkcje.

Rozszerzenie

Wyświetla dostępne rozszerzenia i ich liczbę. Aby zmienić ustawienie licznika bezpośrednio z pola wyboru, kliknąć strzałkę do góry lub w dół.

Uaktywnij

Kliknij, aby wyświetlić okno dialogowe **Licencja Uaktywnienie**.

Importuj informacje o pakiecie

Kliknąć, aby zaimportować plik XML zawierający informacje o pakiecie otrzymane od firmy Bosch.

Dodaj nowy pakiet

Kliknąć, aby wyświetlić okno dialogowe wyboru nowego pliku licencji.

Patrz

– *Aktywacja licencji na oprogramowanie, Strona 76*

11.13 Okna dialogowe raportów (menu Raporty)

W tym rozdziale opisano wszystkie okna dialogowe służące do konfigurowania raportów.

Patrz

– *Tworzenie raportu, Strona 98*

11.13.1 Okno dialogowe Harmonogramy zapisu

Okno główne > menu **Raporty** > polecenie **Harmonogramy zapisu...**

Zawiera listę skonfigurowanych harmonogramów zapisu.

- ▶ Aby zapisać wszystkie informacje z tego okna dialogowego w pliku CSV, kliknij **Eksport CSV**.

11.13.2 Okno dialogowe Ustawienia zaplanowanego zapisu

Okno główne > menu **Raporty** > polecenie **Ustawienia zaplanowanego zapisu...**

Zawiera listę ustawień zaplanowanego zapisu.

- ▶ Aby zapisać wszystkie informacje z tego okna dialogowego w pliku CSV, kliknij **Eksport CSV**.

11.13.3 Okno dialogowe Harmonogramy zadań

Okno główne > menu **Raporty** > polecenie **Harmonogramy zadań...**

Zawiera listę skonfigurowanych harmonogramów zadań.

- ▶ Aby zapisać wszystkie informacje z tego okna dialogowego w pliku CSV, kliknij **Eksport CSV**.

11.13.4 Okno dialogowe Parametry kamer i zapisu

Okno główne > menu **Raporty** > polecenie **Parametry kamer i zapisu...**

Zawiera listę parametrów zapisu skonfigurowanych w tabeli kamery i w tabeli zapisu.

- ▶ Aby zapisać wszystkie informacje z tego okna dialogowego w pliku CSV, kliknij **Eksport CSV**.

- 11.13.5 Okno dialogowe Ustawienia jakości strumienia**
Okno główne > menu **Raporty** > polecenie **Ustawienia jakości strumienia...**
Zawiera listę skonfigurowanych ustawień jakości strumienia dla wszystkich kamer.
- ▶ Aby zapisać wszystkie informacje z tego okna dialogowego w pliku CSV, kliknij **Eksport CSV**.
- 11.13.6 Okno dialogowe Ustawienia zdarzeń**
Okno główne > menu **Raporty** > polecenie **Ustawienia zdarzenia...**
Zawiera listę zdarzeń ze skonfigurowanym harmonogramem wyzwalania alarmu.
- ▶ Aby zapisać wszystkie informacje z tego okna dialogowego w pliku CSV, kliknij **Eksport CSV**.
- 11.13.7 Okno dialogowe Ustawienia zdarzeń złożonych**
Okno główne > menu **Raporty** > polecenie **Ustawienia zdarzenia złożonego...**
Zawiera listę wszystkich zdarzeń złożonych.
- ▶ Aby zapisać wszystkie informacje z tego okna dialogowego w pliku CSV, kliknij **Eksport CSV**.
- 11.13.8 Okno dialogowe Ustawienia alarmowe**
Okno główne > menu **Raporty** > polecenie **Ustawienia alarmowe...**
Zawiera listę wszystkich ustawień skonfigurowanych alarmów, łącznie z ustawieniami z okna dialogowego **Opcje alarmu**.
- ▶ Aby zapisać wszystkie informacje z tego okna dialogowego w pliku CSV, kliknij **Eksport CSV**.
- 11.13.9 Okno dialogowe Skonfigurowani użytkownicy**
Okno główne > menu **Raporty** > polecenie **Skonfigurowani użytkownicy...**
Zawiera listę użytkowników, którzy są uprawnieni do logowania się w programie Operator Client.
- ▶ Aby zapisać wszystkie informacje z tego okna dialogowego w pliku CSV, kliknij **Eksport CSV**.
- 11.13.10 Okno dialogowe Grupy i konta użytkowników**
Okno główne > menu **Raporty** > polecenie **Grupy i konta użytkowników...**
Zawiera listę skonfigurowanych grup użytkowników, Enterprise Accounts i Enterprise User Groups grup podwójnej autoryzacji.
- ▶ Aby zapisać wszystkie informacje z tego okna dialogowego w pliku CSV, kliknij **Eksport CSV**.
- 11.13.11 Okno dialogowe Uprawnienia urządzenia**
Okno główne > menu **Raporty** > polecenie **Uprawnienia urządzenia...**
Zawiera listę uprawnień poszczególnych grup użytkowników do korzystania ze skonfigurowanych urządzeń.
- ▶ Aby zapisać wszystkie informacje z tego okna dialogowego w pliku CSV, kliknij **Eksport CSV**.
- 11.13.12 Okno dialogowe Uprawnienia do obsługi**
Okno główne > menu **Raporty** > polecenie **Uprawnienia do obsługi...**
Zawiera listę uprawnień poszczególnych grup użytkowników do korzystania z programu Operator Client.
- ▶ Aby zapisać wszystkie informacje z tego okna dialogowego w pliku CSV, kliknij **Eksport CSV**.

11.13.13**Konfigurowanie okna dialogowego Uprawnienia**

Okno główne > menu **Raporty** > polecenie **Uprawnienia konfiguracji...**

Zawiera listę uprawnień poszczególnych grup użytkowników do korzystania z programu Configuration Client.

- ▶ Aby zapisać wszystkie informacje z tego okna dialogowego w pliku CSV, kliknij **Eksport CSV**.

11.13.14**Okno dialogowe Uprawnienia grupy użytkowników**

Okno główne > menu **Raporty** > polecenie **Uprawnienia grup użytkowników...**

Zawiera listę uprawnień do konfigurowania grup użytkowników w poszczególnych grupach użytkowników.

- ▶ Aby zapisać wszystkie informacje z tego okna dialogowego w pliku CSV, kliknij **Eksport CSV**.

11.13.15**Okno dialogowe Ustawienia zabezpieczeń**

Okno główne > menu **Raporty** > polecenie **Ustawienia zabezpieczeń...**

Wyświetla listę skonfigurowanych ustawień zabezpieczeń dla każdej grupy użytkowników i Enterprise User Groups.

- ▶ Aby zapisać wszystkie informacje z tego okna dialogowego w pliku CSV, kliknij **Eksport CSV**.

11.13.16**Okno dialogowe Wyłączone urządzenia**

Okno główne > menu **Raporty** > polecenie **Pominięte urządzenia...**

Wyświetla listę wszystkich skonfigurowanych wyłączonych urządzeń.

- ▶ Aby zapisać wszystkie informacje z tego okna dialogowego w pliku CSV, kliknij **Eksport CSV**.

11.14**Okno dialogowe Ustawienia alarmów (menu Ustawienia)**

Patrz *Okno dialogowe Ustawienia alarmowe, Strona 314*, aby uzyskać szczegółowe informacje.

11.15**Okno dialogowe Ustawienia SNMP (menu Ustawienia)**

Okno dialogowe > menu **Ustawienia** > polecenie **Ustawienia SNMP...**

Pozwala skonfigurować monitorowanie SNMP na komputerze Management Server. Można określić, które zdarzenia wysyłają komunikat trap SNMP, dodatkowe informacje o systemie i adresy IP komputerów, które będą otrzymywać komunikaty trap SNMP z systemu BVMS.

Serwer wyśle komunikat trap SNMP, gdy wystąpi określone zdarzenie. Komunikaty trap można otrzymywać przez odbiornik SNMP w programie Configuration Client za pomocą narzędzia

Narzędzie do rejestrowania komunikatów Trap SNMP. Można także używać innego oprogramowania odbierającego komunikaty trap SNMP.

Agent SNMP w systemie BVMS obsługuje funkcję SNMP GetRequest. Gdy oprogramowanie menedżera SNMP (np. iReasoning MIB Browser) wyśle komunikat SNMP GetRequest do serwera BVMS Management Server, wówczas Management Server wyśle odpowiedni komunikat odpowiedzi.

Plik MIB znajduje się w następującej lokalizacji:

```
<installation_directory>\Bosch\VMS\bin\BVMS.mib
```

Obsługiwane są tylko wersje SNMPv1 i v2.

Uwaga: Protokoły SNMPv1 i SNMPv2 nie są całkowicie zgodne. Ponadto nie zalecamy jednoczesnego używania protokołów SNMPv1 i SNMPv2.

Port SNMP GET

Wpisz numer portu dla SNMP GetRequest. Jest to port, na którym agent SNMP systemu BVMS Management Server nasłuchuje komunikatów SNMP GetRequest.

Uwaga: System BVMS nie używa standardowego portu nr 161 dla SNMP GetRequest, ponieważ ten port może być używany przez agenta SNMP komputera, na którym jest zainstalowany system BVMS Management Server.

Wartością domyślną jest 12544.

Kontakt systemu

Wprowadź dane kontaktowe dotyczące systemu BVMS. Można wyszukać te informacje przez SNMP GetRequest, używając OID .1.3.6.1.2.1.1.4.

Opis systemu

Wprowadź opis systemu BVMS. Można wyszukać te informacje przez SNMP GetRequest, używając OID .1.3.6.1.2.1.1.5.

Lokalizacja systemu

Wprowadź lokalizację systemu BVMS. Dane powinny określać fizyczną lokalizację serwera, np. numer budynku, numer sali, numer stelaża itd.

Można wyszukać te informacje przez SNMP GetRequest, używając OID .1.3.6.1.2.1.1.6.

Odbiorniki komunikatów Trap

Wprowadź adres IP komputera, do którego system BVMS będzie domyślnie wysyłać komunikaty trap SNMP.

Filtr komunikatów Trap

Kliknąć i wybrać zdarzenia w drzewie zdarzeń, aby przefiltrować wysłane komunikaty trap SNMP.

Patrz

– *Konfigurowanie monitorowania SNMP, Strona 97*

11.16**Okno dialogowe Opcje (menu Ustawienia)**

Okno dialogowe > **Ustawienia** menu > polecenie **Opcje**

Język

Umożliwia skonfigurowanie wersji językowej programu Configuration Client. W przypadku zaznaczenia opcji **Język systemu** zostanie wybrany taki sam język, jaki jest używany w systemie Windows.

To ustawienie jest włączone po ponownym uruchomieniu programu Configuration Client.

Opcje skanowania

Umożliwia skonfigurowanie możliwości skanowania konkretnej podsieci lub wielu podsieci w poszukiwaniu urządzeń.

Ustawienia grupy monitorów (MG)

Pozwala wybrać ustawienia, które umożliwiają użytkownikom kontrolowanie wszystkich grup monitorów za pomocą poszczególnych komputerów klienckich systemu BVMS. Z tego powodu nie jest wymagane skonfigurowanie tego komputera jako stacji roboczej w drzewie urządzeń. To ustawienie jest włączone po uaktywnieniu konfiguracji.

Dekodery automatycznie wybierają strumień przy podłączaniu do kamery

Pozwala skonfigurować system tak, aby wszystkie dekodery w systemie używały zgodnego strumienia, a niekoniecznie strumienia podglądu na żywo.

To ustawienie jest włączone po uaktywnieniu konfiguracji.

Konfiguracja rejestru

Umożliwia skonfigurowanie ciągu połączenia dla bazy danych Rejestr.



Uwaga!

Ciąg należy zmienić tylko w przypadku, kiedy użytkownik chce skonfigurować zdalny serwer SQL dla rejestru i jest zaznajomiony z technologią serwera SQL.

Umożliwia zdefiniowanie maksymalnego czasu przechowywania wpisów w rejestrze. Po upływie tego zdefiniowanego czasu przechowywania wpisy są automatycznie usuwane. To ustawienie jest włączone po uaktywnieniu konfiguracji.

Wyświetlacz stanu zaawansowanego

Włącz kolorowanie miejsc aktywnych na mapach

Umożliwia skonfigurowanie wyłączenia migania aktywnych miejsc na mapach.

Włącz zaawansowane wyświetlanie stanów (kolorowanie miejsc aktywnych na mapach w zależności od stanu)

Umożliwia konfigurowanie wszystkich zdarzeń stanu w taki sposób, aby miejsca aktywne urządzeń należące do danego zdarzenia były wyświetlane z odpowiednim kolorem tła i migały po wystąpieniu tego zdarzenia.

Włącz zaawansowane wyświetlanie alarmów (kolorowanie miejsc aktywnych na mapach w zależności od alarmu)

Umożliwia konfigurowanie wszystkich alarmów w taki sposób, aby miejsca aktywne urządzeń należące do danego alarmu były wyświetlane z odpowiednim kolorem tła i migały po wystąpieniu tego alarmu.

Określanie zaawansowanego wyświetlania stanu jest możliwe dopiero po zapisaniu konfiguracji. Miejsca aktywne są wyświetlane na mapie w programie Operator Client po uaktywnieniu konfiguracji.

Automatyczne wylogowanie

Wymuś automatyczne wylogowanie z programu Configuration Client po tym czasie braku aktywności

Umożliwia skonfigurowanie funkcji automatycznego wylogowywania z programu Configuration Client. Program Configuration Client wyloguje się po ustalonym okresie.

Po wylogowaniu z powodu braku aktywności zmiany wprowadzone na stronach konfiguracji poniższych urządzeń na stronie **Urządzenia** nie są automatycznie zapisywane, więc ulegają utracie:

- Nadajniki
- Dekodery
- Urządzenia VRM
- Urządzenia iSCSI
- Urządzenia VSG

Pozostałe oczekujące zmiany w konfiguracji są automatycznie zapisywane.

Uwaga: zmiany wprowadzane w oknach dialogowych, które nie zostały zatwierdzone kliknięciem przycisku **OK**, nie są zapisywane.

To ustawienie jest włączone po uaktywnieniu konfiguracji.

Zezwalaj na wielokrotne logowanie z tą samą nazwą użytkownika

Umożliwia użytkownikowi programu Web Client systemu BVMS SDK, aplikacji mobilnej systemu BVMS, BVMS lub programu Operator Client wielokrotne, jednoczesne logowanie za pomocą tej samej nazwy użytkownika.

Globalne hasło połączenia iSCSI (hasło protokołu CHAP):

Wpisz hasło CHAP iSCSI, które są niezbędne do przeprowadzenia uwierzytelnienia na urządzeniu pamięci masowej iSCSI oraz włączenia bezpośredniego odtwarzania z iSCSI.

Uwaga: hasło CHAP iSCSI i hasło CHAP dla całego systemu muszą być identyczne.

Patrz *Hasło CHAP dla całego systemu*, Strona 178

Pokaż hasło

Kliknij, aby włączyć opcję wyświetlania wprowadzonego hasła. Uważaj, aby osoby postronne nie poznały tego hasła.

Patrz

– *Hasło CHAP dla całego systemu*, Strona 178

11.17**Okno dialogowe Ustawienia zdalnego dostępu (menu Ustawienia)**

Okno dialogowe > menu **Ustawienia** > polecenie **Ustawienia zdalnego dostępu...**

Umożliwia skonfigurowanie mapowania portów na potrzeby zdalnego dostępu.

Należy dodać jeden lub więcej zakresów portów. System BVMS automatycznie przypisuje każdy prywatny adres IP skonfigurowanego urządzenia do innego publicznego numeru portu należącego do jednego z tych zakresów.

Takie samo mapowanie portów należy ustawić w routerze łączącym sieć prywatną z publiczną. Router może wtedy zacząć przekierowywać pakiety z numerami portów publicznych z sieci publicznej na prywatne adresy IP i numery portów. Prywatne adresy IP i numery portów są skonfigurowane w tabeli mapowania portów danego publicznego numeru portu.

**Uwaga!**

Dodatkowo w routerze musi zostać ręcznie ustawione przekierowanie portów zgodne z ustawieniami w tabeli mapowania portów.

Włącz mapowanie portów

Kliknąć, aby włączyć/wyłączyć mapowanie portów.

Dodaj

Kliknąć, aby dodać do listy **Zakresy portów** zakres portów.

Edytuj

Kliknąć, aby zmienić wybraną pozycję na liście **Zakresy portów**.

Usuń

Kliknąć, aby usunąć wybraną pozycję z listy **Zakresy portów**.

Prywatny adres IP (do dostępu w sieci LAN)

Wybrać prywatny adres IP lokalnej karty sieciowej serwera Management Server.

Publiczny adres sieciowy (adres IP lub nazwa DNS, do dostępu z zewnątrz, na przykład przez Internet)

Wpisać publiczny adres sieciowy tej sieci prywatnej. Zdalny program Operator Client przy użyciu tego publicznego adresu sieciowego loguje się w celu uzyskania dostępu do urządzeń tego serwera Management Server.

Pokaż mapowanie portów...

Kliknąć, aby wyświetlić okno dialogowe **Tablica mapowania portów**.

Patrz

– *Zdalny dostęp*, Strona 73

11.17.1

Okno dialogowe tabeli mapowania portów

Okno główne > menu **Ustawienia** > polecenie **Ustawienia zdalnego dostępu...** > okno dialogowe **Pokaż mapowanie portów...** > przycisk **Tablica mapowania portów**
Wyświetla mapowanie portów dla adresów IP skonfigurowanych urządzeń w systemie BVMS. Tabelę można skopiować do schowka i dodać wpisy, które nie są dokonane przez system BVMS.

Kopiuje do schowka

Kliknij, aby skopiować tabelę mapowania do schowka. Pomaga to w tworzeniu skryptu konfiguracyjnego do mapowania portów w routerze (np. usługa RRAS).

Protokół

Wyświetla używany protokół sieciowy dla tego urządzenia.

Wartość można zmienić ręcznie.

Port prywatny

Wyświetla prywatny numer portu używany z tym urządzeniem w danej sieci prywatnej.

Wartość można zmienić ręcznie.

Port publiczny

Wyświetla publiczny numer portu używany przez serwery Operator Client z sieci publicznych, aby uzyskać dostęp do tego urządzenia.

Wartość można zmienić ręcznie.

Stały

Kliknij, aby zaznaczyć i ustawić na stałe przypisany ręcznie numer portu.

Kliknij, aby usunąć zaznaczenie i ustawić automatyczne przypisywanie numeru portu.

12 strona Urządzenia



Okno główne > **Urządzenia**

Wyświetla okno Drzewo urządzeń oraz strony konfiguracyjne.

Liczba elementów poniżej pozycji jest wyświetlana w nawiasach kwadratowych.

Umożliwia konfigurację dostępnych urządzeń, takich jak mobilne usługi wideo, nadajniki ONVIF, urządzenia Bosch Video Streaming Gateway, nadajniki, odbiorniki, moduły VRM, nadajniki z obsługą lokalnego urządzenia pamięci masowej, krosownice analogowe oraz urządzenia peryferyjne, np. interfejsy bankomatu / punktu sprzedaży.

Uwaga:

Urządzenia są reprezentowane na drzewie i pogrupowane na podstawie fizycznej struktury sieci oraz kategorii urządzeń.

Źródła sygnału wizyjnego, takie jak nadajniki, są zgrupowane pod modułami VRM. Cyfrowe rejestratory wizyjne, takie jak DiBos są wyszczególnione osobno.



Wprowadzić ciąg i nacisnąć klawisz ENTER w celu przefiltrowania wyświetlanych elementów. Wyświetlone zostaną tylko elementy zawierające podany ciąg oraz ich elementy nadrzędne (wyłącznie w drzewach). Zostanie podana liczba odfiltrowanych elementów oraz całkowita liczba elementów. Aktywny filtr będzie oznaczony

ikoną . Ujęcie ciągu znaków w podwójny cudzysłów umożliwia znalezienie identycznej nazwy, na przykład wprowadzenie ciągu znaków "Camera 1" umożliwia dokładne odfiltrowanie kamer o takiej nazwie, a nie camera 201.

Aby anulować filtrowanie, kliknąć .

- ▶ Kliknąć element drzewa, aby wyświetlić odpowiednią stronę.

12.1 Aktualizowanie stanów i informacji o wydajności urządzeń



Okno główne > **Urządzenia**

Na przykład po aktualizacji oprogramowania układowego może być konieczne zsynchronizowanie wydajności wszystkich skonfigurowanych dekodowników, nadajników i VSG. Dzięki tej funkcji informacji o wydajności poszczególnych urządzeń są porównywane z informacjami o wydajności już zapisanymi w BVMS. Informacje o wydajności wszystkich urządzeń w drzewie można aktualizować jednocześnie.

Istnieje również możliwość skopiowania listy urządzeń, których informacje o wydajności zostały zmienione w schowku. Następnie można wkleić listę, na przykład do edytora tekstu, aby szczegółowo zbadać zmiany.

Lista urządzeń ze schowka ma postać pliku CSV i zawiera następujące informacje:

- Urządzenie
- Typ urządzenia
- Adres IP

Uwaga: w przypadku dużego systemu zawierającego kilka tysięcy skonfigurowanych urządzeń proces odświeżania stanów urządzeń i aktualizacji informacji o ich wydajności może trwać długo.

**Uwaga!**

Informacje o wydajności są pobierane tylko w odniesieniu do urzędzeń osiągalnych. Aby sprawdzić, czy urządzenie jest nieosiągalne, należy sprawdzić stan urządzenia.

Aby zaktualizować stany i informacje o wydajności urządzeń:

1. Kliknąć .

Zostanie wyświetlone okno dialogowe **Aktualizuj wydajność urządzenia**. Informacje o stanie wszystkich urządzeń są aktualizowane i pobierane są ich informacje o ich wydajności.

Jeśli informacje o wydajności urządzeń nie są aktualne, odpowiednie urządzenia są wyświetlane na liście i przycisk **Aktualizuj** jest aktywny.
 2. W razie potrzeby kliknąć **Kopiuj listę urządzeń do schowka**.
 3. Kliknąć **Aktualizuj**.
 4. Kliknąć **OK**.
- ✓ Informacje o wydajności urządzenia są teraz zaktualizowane.

**Uwaga!**

Informacje o stanie wszystkich urządzeń będą zawsze aktualizowane, nawet jeśli anulujesz okno dialogowe **Aktualizowanie informacji o wydajności urządzeń**.

12.2**Zmianie hasła urządzeń sieciowych**

Okno główne >  **Urządzenia** >  **Zmień hasła urządzenia** > okno dialogowe **Zmień hasła urządzenia**

LUB

Okno główne > menu **Urządzenie** > polecenie **Zmień hasła urządzenia...** > okno dialogowe **Zmień hasła urządzenia**

Aby zmienić hasło urządzeń sieciowych, należy:

1. Zaznaczyć żądane urządzenie.
2. Kliknąć prawym przyciskiem myszy zaznaczone urządzenie, a następnie kliknąć **Edytuj hasło...**

Pojawi się okno dialogowe **Zmień hasła urządzenia**.

3. Zaznaczyć żądany tym hasła.

4. Wprowadzić nowe hasło.

5. Kliknąć przycisk **OK**.

Nowe hasło zostanie zaktualizowane w wybranym urządzeniu.

Aby uzyskać więcej informacji, patrz *Okno dialogowe zmiany hasła urządzenia (menu Urządzenie)*, Strona 108.

Aby zmienić ustawienia dla wielu urządzeń, należy:

Patrz *Konfiguracja wielu nadajników / odbiorników*, Strona 234.

Patrz

- *Okno dialogowe zmiany hasła urządzenia (menu Urządzenie)*, Strona 108

12.3 Dodawanie urządzenia



Okno główne > **Urządzenia**

Aby ręcznie dodać następujące urządzenia do drzewa urządzeń, należy znać adres sieciowy urządzenia:

- Sieciowe urządzenie wizyjne firmy Bosch
- Bosch Recording Station / system DiBos
- Krosownica analogowa
- Warunkiem dodania urządzenia Bosch Allegiant jest wskazanie właściwego pliku konfiguracyjnego Allegiant.
- Stacja robocza systemu BVMS
- Stacja robocza musi mieć zainstalowane oprogramowanie Operator Client.
- Urządzenie komunikacyjne
- Interfejs do bankomatów/punktów sprzedaży firmy Bosch, urządzenie DTP
- Wirtualne wejście
- Urządzenie monitoringu sieci
- Klawiatura Bosch IntuiKey
- Klawiatura KBD-Universal XF
- Grupa monitorów
- Moduł wejścia-wyjścia
- Emulacja poleceń CCL urządzenia Allegiant
- Centrala alarmowa firmy Bosch
- Urządzenie do analizy oparte na serwerze
- Systemy kontroli dostępu firmy Bosch

Można skanować zasoby w poszukiwaniu poniższych urządzeń, aby dodać je za pomocą okna dialogowego kreatora **BVMS Scan Wizard**:

- Urządzenia VRM
- Nadajniki
- Nadajniki podglądu bieżącego
- Nadajniki podglądu bieżącego ONVIF
- Nadajniki z obsługą lokalnego urządzenia pamięci masowej
- Dekodery
- Urządzenia Video Streaming Gateway (VSG)
- Urządzenia DVR
- Urządzenia VIDOS NVR



Uwaga!



Po dodaniu urządzenia należy kliknąć przycisk , aby zapisać ustawienia.







Uwaga!



Dodać rejestrator DVR za pomocą konta administratora urządzenia. Korzystanie z konta użytkownika cyfrowego rejestratora wizyjnego z ograniczonymi uprawnieniami może skutkować dostępem do funkcji bezużytecznych w systemie BVMS, takich jak sterowanie kamerą PTZ.





Okno dialogowe BVMS Scan Wizard

Okno główne >  **Urządzenia** > rozwiń  > kliknij prawym przyciskiem myszy 
> kliknij **Skanuj w poszukiwaniu nadajników** > okno dialogowe **BVMS Scan Wizard**

Okno główne >  **Urządzenia** > rozwiń  > kliknij prawym przyciskiem myszy 
> kliknij **Skanuj w poszukiwaniu bram Video Streaming Gateway** > okno dialogowe **BVMS Scan Wizard**

Okno główne >  **Urządzenia** > kliknij prawym przyciskiem myszy  > kliknij **Skanuj w poszukiwaniu nadajników tylko podglądu bieżącego** > okno dialogowe **BVMS Scan Wizard**

Okno główne >  **Urządzenia** > kliknij prawym przyciskiem myszy  > kliknij **Skanuj w poszukiwaniu nadajników z pamięcią lokalną** > okno dialogowe **BVMS Scan Wizard**

Okno główne >  **Urządzenia** > rozwiń  > rozwiń  > kliknij prawym przyciskiem myszy  > kliknij **Wyszukaj dekodery** > okno dialogowe **BVMS Scan Wizard**

To okno dialogowe umożliwia w jednej procedurze wykonanie skanowania w poszukiwaniu urządzeń dostępnych w sieci, skonfigurowanie ich i dodanie do systemu.

Użyj

Kliknij, aby wybrać urządzenie dodawane do systemu.

Typ (brak dla urządzeń VSG)

Wyświetla typ urządzenia.

Wyświetlana nazwa

Wyświetla nazwę urządzenia wprowadzoną w drzewie urządzeń.

Adres sieciowy

Wyświetla adres IP urządzenia.

Nazwa użytkownika

Wyświetla nazwę użytkownika, która została skonfigurowana na tym urządzeniu.

Hasło

Wprowadź hasło, które umożliwia uwierzytelnienie w urządzeniu.

Stan



Pokazuje stan uwierzytelniania.



: pomyślne



: nieudane

Okno główne >  **Urządzenia** > kliknij prawym przyciskiem myszy  > kliknij **Skanuj w poszukiwaniu urządzeń VRM** > okno dialogowe BVMS Scan Wizard



Uwaga!

Aby skonfigurować pomocniczy VRM, należy najpierw zainstalować na komputerze odpowiednie oprogramowanie. Uruchom program Setup.exe i wybierz **Pomocniczy VRM**.

Rola

Wybierz odpowiednią pozycję na liście.

Poniższa tabela przedstawia dostępne role urządzenia VRM:

Rola/typ	Główny rejestrator VRM	Pomocniczy VRM
Podstawowy (normalny)	X	
Pomocniczy (normalny)		X
Podstawowy awaryjny	X	
Pomocniczy awaryjny		X
Redundantny		X

Do podstawowego VRM można dodać urządzenia VRM pełniące następujące role:

- Awaryjny VRM
- Nadmiarowy VRM

Do pomocniczego VRM można dodać urządzenia VRM pełniące następujące role:

- Awaryjny VRM

Główny VRM

Na liście zaznacz żądaną pozycję.

Nazwa użytkownika

Wyświetla nazwę użytkownika, która została skonfigurowana na urządzeniu.

Można wpisać inną nazwę użytkownika, jeśli jest to wymagane.

Patrz

- *Dodawanie urządzeń VRM poprzez skanowanie*, Strona 175
- *Dodawanie nadajnika do puli VRM*, Strona 224
- *Dodawanie nadajnika udostępniającego tylko podgląd bieżący*, Strona 224
- *Dodawanie nadajnika z pamięcią lokalną*, Strona 224
- *Skanowanie w poszukiwaniu urządzeń*, Strona 71

12.4

Strona listy serwerów/książki adresowej

Okno główne >  **Urządzenia** > **System Enterprise** > **Lista serwerów/książka adresowa**

W celu umożliwienia jednoczesnego dostępu w systemie BVMS Enterprise System można dodać wiele komputerów z serwerem Management Server. Ponadto można dodać wiele komputerów z serwerem Management Server, aby zapewnić sekwencyjny dostęp do funkcji Server Lookup.

Do listy serwerów można dodawać dalsze kolumny. Dzięki nim można wprowadzać więcej informacji, które mogą wyszukiwać użytkownicy podczas korzystania z funkcji Server Lookup.



Dodane kolumny będą też widoczne na stronie **Dostęp do serwera** (okno główne >

Grupy użytkowników > karta **Enterprise User Groups** >  > karta **Dostęp do serwera**).

Dodaj serwer

Kliknij **Dodaj serwer**, aby wyświetlić okno dialogowe.

Usuń serwer

Kliknąć, aby usunąć wpisy Management Server.

Management Server

Wyświetla nazwy wszystkich dodanych komputerów Management Server. Użytkownik może zmienić każdy wpis.

Uwaga: używając połączenia SSH, należy wprowadzić adres w następującym formacie:

SSH://IP lub nazwa_serwera:5322

Prywatny adres sieciowy

Wyświetlane są prywatne adresy sieciowe wszystkich dodanych komputerów Management Server. Użytkownik może zmienić każdy wpis.

Adres sieci publicznej

Wyświetlane są publiczne adresy sieciowe wszystkich dodanych komputerów Management Server. Użytkownik może zmienić każdy wpis. Publiczny adres sieciowy jest wymagany w celu uzyskania zdalnego dostępu do danego komputera Management Server.

Numer serwera

Wyświetla numery logiczne wszystkich dodanych komputerów Management Server. Użytkownik może zmienić każdy wpis.

Opis serwera

Wprowadzić opis dla tego konta Management Server. Ten opis jest potrzebny do znajdowania pozycji na liście wszystkich dostępnych serwerów, gdy użytkownik chce wyłączonego dostępu do serwera Management Server, na przykład w celu wyjaśnienia alarmu mającego źródło w innym systemie zarządzania.

Kliknij, aby uzyskać szczegółowe instrukcje:

- *Konfigurowanie funkcji listy serwerów dla systemu Enterprise System, Strona 87*
- *Konfigurowanie funkcji Server Lookup, Strona 126*
- *Eksportowanie listy serwerów, Strona 127*
- *Importowanie listy serwerów, Strona 127*

Patrz

- *Tunelowanie SSH, Strona 46*

12.4.1

Okno dialogowe Dodaj serwer



Okno główne > **Urządzenia** > **System Enterprise** > **Lista serwerów/książka adresowa**

Nazwa serwera

Wpisz wyświetlaną nazwę serwera Management Server.

Uwaga: używając połączenia SSH, należy wprowadzić adres w następującym formacie:

SSH://IP lub nazwa_serwera:5322

Prywatny adres sieciowy

Wpisz prywatny adres IP lub nazwę serwera DNS Management Server.

Adres sieci publicznej

Wpisz publiczny adres sieciowy lub nazwę DNS używaną do dostępu przez router.

Opis serwera

Wpisać opis dla Management Server.

12.4.2**Konfigurowanie funkcji Server Lookup**

W przypadku funkcji Server Lookup użytkownik Operator Client lub Configuration Client loguje się z użyciem nazwy użytkownika normalnej grupy użytkowników, a nie jako użytkownik grupy Enterprise User Group.

Patrz

- *Server Lookup, Strona 22*
- *Strona listy serwerów/książki adresowej, Strona 124*
- *Używanie funkcji Server Lookup, Strona 72*

12.4.3**Konfigurowanie listy serwerów**

Okno główne > **Urządzenia > System Enterprise > Lista serwerów/książka adresowa**

Aby dodać serwery:

1. Kliknąć **Dodaj serwer**.
Zostanie wyświetlone okno dialogowe **Dodaj serwer**.
2. Wpisać nazwę wyświetlaną na serwerze i wpisać adres sieci prywatnej (nazwa DNS lub adres IP).
Uwaga: w przypadku korzystania z połączenia SSH wprowadzić adres w następującym formacie:
ssh://IP or servername:5322
3. W razie potrzeby wpisać publiczny adres sieciowy (nazwę DNS lub adres IP) do uzyskania zdalnego dostępu.
4. Kliknąć **OK**.
5. Powtarzaj te czynności, aż zostaną dodane wszystkie żądane komputery typu Management Server.

Aby dodać kolumny:

- ▶ Kliknąć prawym przyciskiem myszy nagłówek tabeli i kliknąć **Dodaj kolumnę**.
Można dodać maks. 10 kolumn.
Aby usunąć kolumnę, kliknąć prawym przyciskiem myszy żądaną kolumnę i kliknąć **Usuń kolumnę**.
- ✓ Podczas eksportowania listy serwerów dodane kolumny zostaną również wyeksportowane.

Patrz

- *Konfigurowanie funkcji listy serwerów dla systemu Enterprise System, Strona 87*

12.4.4**Eksportowanie listy serwerów**

Okno główne > **Urządzenia > System Enterprise > Lista serwerów/książka adresowa**

Można wyeksportować listę serwerów i wszystkie skonfigurowane właściwości, aby dokonać edycji i zaimportować dane w późniejszym czasie.

Edytując wyeksportowany plik csv w edytorze zewnętrznym, należy uwzględnić ograniczenia opisane w rozdziale Lista serwerów.

Aby wyeksportować dane:

1. Kliknij prawym przyciskiem myszy nagłówek tabeli i wybierz **Eksportuj listę serwerów...**
 2. Wprowadź nazwę pliku eksportu i kliknij przycisk **Zapisz**.
- ✓ Wszystkie kolumny listy serwerów zostaną wyeksportowane do pliku csv.

Tematy pokrewne

- *Server Lookup, Strona 22*
- Lista serwerów
- *Strona listy serwerów/książki adresowej, Strona 124*

12.4.5**Importowanie listy serwerów**

Okno główne > **Urządzenia > System Enterprise > Lista serwerów/książka adresowa**

Edytując wyeksportowany plik csv w edytorze zewnętrznym, należy uwzględnić ograniczenia opisane w rozdziale Lista serwerów.

Aby zaimportować dane:

1. Kliknij prawym przyciskiem myszy nagłówek tabeli i wybierz **Importuj listę serwerów...**
2. Wybierz żądany plik i kliknij przycisk **Otwórz**.



Tematy pokrewne

- *Server Lookup, Strona 22*
- Lista serwerów
- *Strona listy serwerów/książki adresowej, Strona 124*

12.5**Strona NVR/NVR w trybie awaryjnym/nadmiarowe urządzenia NVR**

W wersji 5.0 systemu BVMS urządzenia NVR, NVR w trybie awaryjnym i nadmiarowe urządzenia NVR nie są już obsługiwane.

12.6**strona DiBos**

Okno główne > **Urządzenia >**  > 
Wyświetla strony właściwości wybranego systemu DiBos.
Umożliwia integrację systemu DiBos z systemem użytkownika.

**Uwaga!**

Użytkownik nie konfiguruje samego systemu DiBos, tylko odpowiadające mu właściwości systemu BVMS.

- ▶ Kliknąć kartę, aby wyświetlić odpowiednią stronę właściwości.

Patrz

– *Konfiguracja zintegrowanego systemu DiBos, Strona 129*

12.6.1**Dodawanie systemu DiBos poprzez skanowanie**

Okno główne > **Urządzenia** > Kliknij prawym przyciskiem myszy  > Polecenie **Dodaj system BRS/DiBos**

Umożliwia dodanie systemu DiBos do systemu BVMS.

Aby dodać system DiBos:

1. Prawym przyciskiem myszy kliknąć .
2. Kliknąć **Dodaj system BRS/DiBos**.
Zostanie wyświetlone okno dialogowe **Dodaj system BRS/DiBos**.
3. Wpisz odpowiednie wartości.
4. Kliknąć **Skanuj**.
System DiBos zostanie dodany do systemu użytkownika.
5. W wyświetlonym oknie dialogowym kliknąć **OK**, aby potwierdzić.

Okno dialogowe Dodaj system DiBos**Adres sieciowy**

Wprowadź nazwę DNS lub adres IP systemu DiBos.

Nazwa użytkownik.:

Wprowadź nazwę użytkownika używaną do logowania do systemu DiBos.

Hasło

Wprowadź hasło używane do logowania do systemu DiBos.

12.6.2**strona Ustawienia**



Okno główne > **Urządzenia** > rozwiń  >  > karta **Ustawienia**

Wyświetla ustawienia sieciowe systemu DiBos połączonego z systemem użytkownika. Umożliwia zmianę ustawień, jeśli jest to wymagane.

Patrz

– *Konfiguracja zintegrowanego systemu DiBos, Strona 129*

12.6.3**strona Kamery**

Okno główne > **Urządzenia** > rozwiń  >  > karta **Kamery**

Wyświetla wszystkie kamery dostępne w systemie DiBos połączonym z systemem użytkownika. Umożliwia usuwanie kamer.

Patrz

– *Konfiguracja zintegrowanego systemu DiBos, Strona 129*

12.6.4**strona Wejścia**

Okno główne >

Urządzenia > rozwiń



> karta **Wejścia**

Wyświetla wszystkie wejścia dostępne w systemie DiBos połączonym z systemem użytkownika.

Umożliwia usuwanie pozycji.

Patrz

– *Konfiguracja zintegrowanego systemu DiBos, Strona 129*

12.6.5**strona Przełączniki**

Okno główne >

Urządzenia > rozwiń



> karta **Przełączniki**

Wyświetla wszystkie przełączniki dostępne w systemie DiBos połączonym z systemem użytkownika.

Umożliwia usuwanie pozycji.

Patrz

– *Konfiguracja zintegrowanego systemu DiBos, Strona 129*

12.6.6**Konfiguracja zintegrowanego systemu DiBos**

Okno główne >

Urządzenia > rozwiń węzeł



>

**Uwaga!**

Użytkownik nie konfiguruje samego systemu DiBos, tylko jego integrację z systemem BVMS.

Aby wykonać skanowanie w poszukiwaniu nowych urządzeń DiBos:

- ▶ Kliknąć prawym przyciskiem myszy opcję , a następnie kliknąć opcję **Ponownie przeskanuj system BRS/DiBos**. System DiBos zostanie przeskanowany pod kątem nowych urządzeń i zostaną one dodane.

Aby usunąć element:

1. Kliknąć kartę **Kamery**, kartę **Przełączniki** lub kartę **Wejścia**.
2. Kliknąć element prawym przyciskiem myszy i wybrać polecenie **Usuń**. Element zostanie usunięty.

Aby zmienić nazwę urządzenia DiBos:

1. Kliknąć prawym przyciskiem myszy urządzenie DiBos, a następnie kliknąć przycisk **Zmień nazwę**.
2. Wprowadzić nową nazwę dla urządzenia.

12.7 Strona DVR (cyfrowego rejestratora wizyjnego)

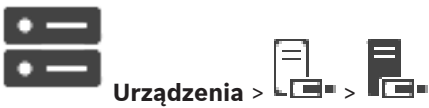
Okno główne >  **Urządzenia** > > >
 Wyświetla strony właściwości wybranego urządzenia DVR.
 Umożliwia integrację urządzenia DVR z systemem użytkownika.

- ▶ Kliknąć kartę, aby wyświetlić odpowiednią stronę właściwości.



Uwaga!

Rejestrator DVR nie podlega odrębnej konfiguracji, lecz jest konfigurowany jako element zintegrowany z systemem BVMS.



Uwaga!

Dodać rejestrator DVR za pomocą konta administratora urządzenia. Korzystanie z konta użytkownika cyfrowego rejestratora wizyjnego z ograniczonymi uprawnieniami może skutkować dostępem do funkcji bezużytecznych w systemie BVMS, takich jak sterowanie kamerą PTZ.

Patrz

- *urządzenia DVR, Strona 130*
- *Konfiguracja zintegrowanego rejestratora DVR, Strona 132*

12.7.1

urządzenia DVR

W tym rozdziale znajdują się podstawowe informacje o urządzeniach DVR, które mogą być zintegrowane z systemem BVMS.

Część modeli urządzeń DVR (np. DHR-700) umożliwia nagrywanie z nadajników/kamer sieciowych. Pozostałe modele rejestratorów DVR obsługują wyłącznie kamery analogowe. Pojedynczy nadajnik lub kamera sieciowa nie może być elementem konfiguracji dwóch systemów wizyjnych (rejestratorów DVR lub systemów zarządzania obrazem).

Nadajniki/kamery sieciowe podłączone do urządzenia DVR, które jest już zintegrowane z systemem BVMS nie będą wykrywane przez proces skanowania sieci systemu BVMS. Odnosi się to do skanowania sieci rozpoczętego z poziomu programu Configuration Client lub kreatora Config Wizard.

W przypadku, gdy urządzenie DVR z podłączonymi nadajnikami/kamerami sieciowymi zostanie zintegrowane z systemem BVMS, a te nadajniki lub kamery sieciowe zostały wcześniej dodane do systemu BVMS, wyświetlane jest ostrzeżenie. Należy usunąć te nadajniki/kamery sieciowe z konfiguracji DVR lub z systemu BVMS.

Config Wizard nie dodaje do konfiguracji urządzeń DVR z podłączonymi kamerami sieciowymi, które powodują konflikt.

Urządzenia DVR mogą obsługiwać ograniczoną liczbę jednoczesnych połączeń. Ta wartość oznacza maksymalną liczbę użytkowników programu Operator Client, którzy mogą jednocześnie wyświetlać obraz z tego urządzenia DVR, aby nie dochodziło do ukazania się czarnego Okienka obrazu.



Uwaga!

Dodać rejestrator DVR za pomocą konta administratora urządzenia. Korzystanie z konta użytkownika cyfrowego rejestratora wizyjnego z ograniczonymi uprawnieniami może skutkować dostępem do funkcji bezużytecznych w systemie BVMS, takich jak sterowanie kamerą PTZ.

**Uwaga!**

DIVAR AN 3000/5000: przy usuwaniu danych wizyjnych z cyfrowego rejestratora wizyjnego należy pamiętać, że zawsze kasowana jest co najmniej godzina materiału wideo. Na przykład po wybraniu przedziału czasu od 6:50 do 7:05 zostaną tak naprawdę usunięte dane wizyjne obejmujące okres od 6:00 do 8:00.

Rejestratory sieciowe i hybrydowe HD serii 700 firmy Bosch: usuwanie rozpoczyna się zawsze od początku nagrań ze wszystkich kamer wyświetlanych w programie Operator Client i kończy we wprowadzonym przez użytkownika punkcie czasowym.

Patrz

- Strona DVR (cyfrowego rejestratora wizyjnego), Strona 130
- Konfiguracja zintegrowanego rejestratora DVR, Strona 132

12.7.2**Dodawanie urządzenia DVR poprzez skanowanie****Aby poprzez skanowanie dodać urządzenia DVR:**



1. Kliknij prawym przyciskiem myszy , a następnie kliknij **Skanuj w poszukiwaniu urządzeń DVR**.
Zostanie wyświetlone okno dialogowe **BVMS Scan Wizard**.
2. Zaznacz pola wyboru odpowiadające urządzeniom, które mają zostać dodane.
3. Kliknij **Dalej >>**.
Zostanie wyświetlone okno dialogowe kreatora **Uwierzytelnianie urządzeń**.
4. Wpisać hasło w przypadku każdego urządzenia, które jest nim chronione.
Jeśli przez kilka sekund nie wprowadzisz żadnego znaku w polu hasła lub klikniesz poza tym polem, sprawdzenie hasła następuje automatycznie.
Jeśli hasło do wszystkich urządzeń jest identyczne, można wpisać je w pierwszym polu **Hasło**. Następnie kliknąć to pole prawym przyciskiem myszy i wybrać opcję **Kopiuje komórkę do kolumny**.

Udane logowanie jest oznaczane w kolumnie **Stan** ikoną .

Nieudane próby logowania są oznaczane ikoną .

5. Kliknąć **Zakończ**.
Urządzenie zostanie dodane do drzewa urządzeń.

12.7.3**Dodanie okna dialogowego DVR**

Okno główne >  **Urządzenia** > rozwinąć  >  > **Dodaj urządzenie DVR**
Umożliwia ręczne dodanie urządzenia DVR.

Adres/port sieciowy

Wpisz adres IP systemu DVR. Jeśli jest to wymagane, zmień numer portu.

Nazwa użytkownika:

Należy tu wpisać nazwę użytkownika stosowaną do nawiązywania połączenia z cyfrowym rejestratorem wizyjnym.

Hasło:

Należy tu wpisać hasło służące do nawiązywania połączenia z cyfrowym rejestratorem wizyjnym.

Bezpieczeństwo

Pole wyboru **Zabezpiecz połączenie** jest domyślnie zaznaczone.

Jeśli połączenie bezpieczne jest niemożliwe, zostanie wyświetlony odpowiedni komunikat.

Kliknąć, aby usunąć zaznaczenie.

**Uwaga!**

Jeśli pole wyboru **Bezpieczne połączenie** jest zaznaczone, połączenia związane z poleceniami i sterowaniem są bezpieczne. Strumieniowe przesyłanie danych wideo nie jest zabezpieczone.

Patrz

– *Dodawanie urządzenia, Strona 122*

12.7.4**Karta Ustawienia**

Okno główne > **Urządzenia** >  >  > karta **Ustawienia**

Wyświetla ustawienia sieciowe urządzenia DVR dołączonego do systemu. Umożliwia zmianę ustawień, jeśli jest to wymagane.

12.7.5**Karta Kamery**

Okno główne > **Urządzenia** >  >  > karta **Kamery**

Wyświetla wszystkie kanały wizyjne urządzenia DVR jako kamery. Umożliwia usuwanie kamer. Wejście wizyjne wyłączone w urządzeniu DVR jest w systemie BVMS widoczne jako aktywna kamera, ponieważ mogą istnieć związane z nim wcześniejsze zapisy.

12.7.6**Karta wejść**

Okno główne > **Urządzenia** >  >  > karta **Wejścia**

Wyświetla wszystkie wejścia urządzenia DVR.

Umożliwia usuwanie pozycji.

12.7.7**Karta Przełączniki**

Okno główne > **Urządzenia** >  >  > karta **Przełączniki**

Wyświetla wszystkie przełączniki urządzenia DVR. Umożliwia usuwanie pozycji.

12.7.8**Konfiguracja zintegrowanego rejestratora DVR**

Okno główne >  **Urządzenia** > rozwinąć  > 

**Uwaga!**

Dodać rejestrator DVR za pomocą konta administratora urządzenia. Korzystanie z konta użytkownika cyfrowego rejestratora wizyjnego z ograniczonymi uprawnieniami może skutkować dostępem do funkcji bezużytecznych w systemie BVMS, takich jak sterowanie kamerą PTZ.

**Uwaga!**

Rejestrator DVR nie podlega odrębnej konfiguracji, lecz jest konfigurowany jako element zintegrowany z systemem BVMS.

Aby usunąć element:

1. Kliknąć kartę **Ustawienia**, a następnie kartę **Kamery**, kartę **Wejścia** lub kartę **Przełączniki**.
2. Kliknąć element prawym przyciskiem myszy i wybrać polecenie **Usuń**. Element zostanie usunięty.

**Uwaga!**

Aby przywrócić usunięty element, kliknąć prawym przyciskiem myszy urządzenie DVR i kliknąć **Ponownie skanuj urządzenie DVR**.

Aby zmienić nazwę urządzenia DVR:

1. Kliknąć prawym przyciskiem myszy urządzenie DVR, a następnie kliknąć **Zmień nazwę**.
2. Wprowadzić nową nazwę dla urządzenia.

Patrz

- *Dodawanie urządzenia, Strona 122*
- *Strona DVR (cyfrowego rejestratora wizyjnego), Strona 130*

12.8

strona Krosownicy wizyjnej



Okno główne >

Urządzenia >



>



Wyświetla stronę właściwości urządzenia Bosch Allegiant.

Podczas tej procedury nie konfiguruje się samego urządzenia Bosch Allegiant, a jedynie jego właściwości powiązane z systemem BVMS. Informacje o łączeniu urządzenia Allegiant z systemem BVMS znajdują się w rozdziale **Pojęcia** w Pomocy ekranowej. Niniejszy rozdział zawiera podstawowe informacje na temat wybranych zagadnień.

Dodatkowo możliwa jest konfiguracja priorytetów sterowania dla linii połączeń Allegiant.

- ▶ Kliknij kartę, aby wyświetlić odpowiednią stronę właściwości.

Patrz

- *Konfigurowanie urządzenia Bosch Allegiant, Strona 134*
- *Podłączanie krosownicy Bosch Allegiant do systemu BVMS, Strona 54*

12.8.1

Dodawanie urządzenia Bosch Allegiant

Aby dodać urządzenie Bosch Allegiant:

1. Kliknąć prawym przyciskiem myszy  i kliknąć **Dodaj urządzenie Allegiant**.
przycisk **Otwórz** Zostanie wyświetlone okno dialogowe.
2. Wybierz właściwy plik konfiguracyjny Allegiant i kliknij przycisk **OK**.
Urządzenie Bosch Allegiant zostanie dodane do systemu.

Uwaga: Do systemu można dodać tylko jedną krosownicę Bosch Allegiant.

12.8.2 Konfigurowanie urządzenia Bosch Allegiant

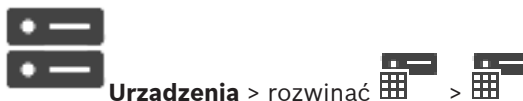

Okno główne >

Urządzenia > rozwinąć



Podczas tej procedury nie konfiguruje się samego urządzenia Bosch Allegiant, a jedynie jego właściwości powiązane z systemem BVMS.

Aby przypisać wyjście do nadajnika, należy:

1. Kliknąć kartę **Wyjścia**.
2. W kolumnie **Używanie** kliknąć **Linia cyfrowa** w żądanych komórkach.
3. W kolumnie **Nadajnik** zaznaczyć żądany nadajnik.

Dodawanie wejścia do urządzenia Bosch Allegiant:

1. Kliknąć kartę **Wejścia**.
2. Kliknąć **Dodaj wejścia**. W tabeli zostanie dodany nowy wiersz.
3. Wprowadzić żądane ustawienia w komórkach.

Usuwanie wejścia:

1. Kliknąć kartę **Wejścia**.
2. Kliknąć żądany wiersz tabeli.
3. Kliknąć **Usuń wejście**. Wiersz zostanie usunięty z tabeli.

Patrz

- *Podłączanie klawiatury Bosch IntuiKey do systemu BVMS, Strona 50*
- *strona Połączenie, Strona 135*
- *strona Kamery, Strona 136*
- *strona Wyjścia, Strona 134*
- *strona Wejścia, Strona 135*

12.8.3 strona Wyjścia

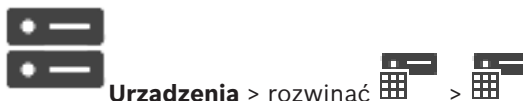

Okno główne >

Urządzenia > rozwinąć



> karta **Wyjścia**

Umożliwia skonfigurowanie sposobu używania wyjścia urządzenia Bosch Allegiant oraz przypisanie nadajnika do wyjścia.

Aby w systemie BVMS można było zapisywać sygnał wizyjny z wyjścia urządzenia Bosch Allegiant, należy przypisać nadajnik do wyjścia. Ten nadajnik musi być połączony z wyjściem.

Nr

Wyświetla numer wyjścia.

Nr logiczny urządzenia Allegiant

Wyświetla logiczny numer wyjścia urządzenia Allegiant.

Nr logiczny systemu BVMS

Pozwala zmienić numer logiczny wyjścia w systemie BVMS. Jeśli wprowadzisz już używany numer, pojawi się komunikat.

Nazwa

Wyświetla nazwę wyjścia.

Używanie

Umożliwia zmianę sposobu używania wyjścia.

W przypadku wybrania **Linia cyfrowa** możliwe jest przypisanie nadajnika do tego wyjścia w polu **Nadajnik**. Wyjście urządzenia Allegiant staje się kompatybilne z siecią.

W przypadku wybrania opcji **Monitor Allegiant** w programie Operator Client użytkownik może przypisać sygnał kamery do monitora sprzętu. Sterowanie PTZ jest możliwe, jeśli kamera jest skonfigurowana jako kamera PTZ. W programie Operator Client użytkownik nie może przeciągnąć tej kamery do okienka obrazu.

W przypadku wybrania opcji **Nieuzywane** użytkownik nie może przypisać monitora do kamery systemu Allegiant.

Nadajnik

Umożliwia przypisanie wyjścia do nadajnika. Nadajnik można wybrać tylko po zaznaczeniu pola **Linia cyfrowa**. Nadajnik jest zablokowany dla drzewa logicznego. W przypadku przypisania nadajnika, który już znajduje się w drzewie logicznym, zostanie on stamtąd usunięty. W programie Operator Client użytkownik może przeciągnąć kamerę do okienka obrazu.

Patrz

– *Konfigurowanie urządzenia Bosch Allegiant, Strona 134*

12.8.4

strona Wejścia

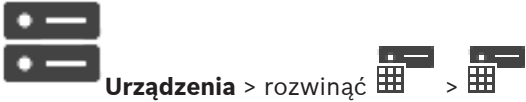
Okno główne >  **Urządzenia** > rozwinąć > > karta **Wejścia**
Umożliwia dodanie wejść do urządzenia Bosch Allegiant.

Dodaj wejście

Kliknij, aby dodać nowy wiersz w tabeli służący do określenia nowego wejścia.

Usuń wejście

Kliknij, aby usunąć wiersz z tabeli.

Nr wejścia

Wprowadź wymagany numer wejścia. Jeśli wprowadzisz już używany numer, pojawi się komunikat.

Wprowadź nazwę

Wprowadź wymaganą nazwę wejścia.

Patrz

– *Konfigurowanie urządzenia Bosch Allegiant, Strona 134*

12.8.5

strona Połączenie

Okno główne >  **Urządzenia** > rozwinąć > > karta **Połączenie**
Wyświetla nazwę pliku konfiguracyjnego urządzenia Bosch Allegiant.

System BVMS odczytuje pliki konfiguracyjne w strukturalnym formacie zapisu danych wraz z nazwami i konfiguracją wszystkich kamer podłączonych do urządzenia Bosch Allegiant.

System BVMS odczytuje pliki konfiguracyjne w strukturalnym formacie zapisu danych wraz z nazwami i konfiguracją wszystkich kamer podłączonych do urządzenia Bosch Allegiant.

Aktualizuj konfigurację



Kliknij, aby wybrać zaktualizowany plik konfiguracyjny Bosch Allegiant.

Patrz

– *Konfigurowanie urządzenia Bosch Allegiant, Strona 134*

12.8.6 strona Kamery



Okno główne >  **Urządzenia** > rozwinąć  >  > karta **Kamery**
Wyświetla tabelę kamer obejmującą kamery podłączone do urządzenia Bosch Allegiant.

Nr

Wyświetla kolejny numer kamery.

Nr logiczny urządzenia Allegiant

Wyświetla logiczny numer kamery.

Nazwa kamery



Wyświetla nazwę kamery.

Patrz

- *Konfigurowanie urządzenia Bosch Allegiant, Strona 134*

12.9 strona Stacja robocza



Okno główne >  **Urządzenia** > rozwiń węzeł  > 
Stacja robocza musi mieć zainstalowane oprogramowanie Operator Client.

Umożliwia skonfigurowanie następujących ustawień stacji roboczej:

- Dodawanie klawiatury CCTV podłączonej do stacji roboczej z systemem Bosch Video Management System.
- Przypisywanie skryptu poleceń, który jest wykonywany podczas uruchamiania stacji roboczej.
- Wybór strumienia domyślnego do wyświetlania obrazu na żywo.
- Włączanie wyszukiwania materiałów dowodowych.

Uwaga: klawiatura CCTV nie może być skonfigurowana do pracy z domyślną stacją roboczą. Jest to możliwe tylko w określonych skonfigurowanych stacjach roboczych.

Aby dodać klawiaturę Bosch IntuiKey, która jest podłączona do odbiornika, rozwinąć węzeł



i kliknąć pozycję  .

Patrz

- *Ręczne dodawanie stacji roboczej, Strona 136*
- *Konfigurowanie startowego skryptu poleceń (strona ustawień), Strona 137*

12.9.1 Ręczne dodawanie stacji roboczej

Aby dodać stację roboczą systemu BVMS, należy:

1. Prawym przyciskiem myszy kliknąć .
2. Kliknąć **Dodaj stację roboczą**.
Zostanie wyświetlone okno dialogowe **Dodaj stację roboczą**.
3. Wpisać odpowiednią wartość.
4. Kliknąć przycisk **OK**.

Stacja robocza  zostanie dodana do systemu.

Aby dodać domyślną stację roboczą systemu BVMS, należy:

- ▶ Prawym przyciskiem myszy kliknąć ikonę 
- Kliknąć przycisk **Dodaj domyślną stację roboczą**.

Stacja robocza  jest dodana do Twojego systemu.



Uwaga!

Można dodać tylko jedną pojedynczą domyślną stację roboczą.

Jeśli zostanie skonfigurowana domyślna stacja robocza, ustawienia dotyczą wszystkich stacji roboczych dołączonych do tego serwera i nie są konfigurowane osobno. W przypadku skonfigurowania stacji roboczej będą stosowane ustawienia tej stacji, a nie ustawienia domyślnej stacji roboczej.

12.9.2

Konfigurowanie klawiatury Bosch IntuiKey (strona Ustawienia) (stacja robocza)

Okno główne >  **Urządzenia** > rozwinąć  > 

Aby skonfigurować klawiaturę Bosch IntuiKey dołączoną do stacji roboczej, należy:

1. Kliknąć kartę **Ustawienia**.
2. W polu **Ustawienia klawiatury** skonfigurować żądane ustawienia.

Więcej informacji o różnych polach znajduje się w Pomocy ekranowej wybranego okna programu.

Patrz

– *strona Stacja robocza, Strona 136*

12.9.3

Włączenie na stacji roboczej funkcji wyszukiwania na podstawie ruchu w obrazie (strona Ustawienia)

Okno główne >  **Urządzenia** > rozwiń  >  > strona **Ustawienia**

W stacji roboczej należy włączyć funkcję Forensic Search.

Uwaga:



W każdym odbiorniku należy włączyć funkcję analizy zawartości obrazu. Należy użyć strony VCA nadajnika w drzewie urządzeń.

Aby włączyć Forensic Search:

- ▶ Kliknij, aby zaznaczyć pole wyboru **Włącz funkcję Forensic Search**.

12.9.4

Konfigurowanie startowego skryptu poleceń (strona ustawień)

Okno główne >  **Urządzenia** > rozwinąć  >  > strona **Ustawienia**

Skrypt poleceń można skonfigurować tak, aby był wykonywany podczas uruchamiania programu Operator Client zainstalowanego na wybranej stacji roboczej.

Użytkownik musi utworzyć odpowiedni skrypt poleceń.

Aby utworzyć skrypt poleceń, patrz *Zarządzanie skryptami poleceń, Strona 91*.

Aby skonfigurować skrypt wykonywany przy uruchomieniu, należy:

- ▶ Na liście **Skrypt startowy**: zaznaczyć żądany skrypt poleceń.

Patrz

– *strona Stacja robocza, Strona 136*

12.9.5

strona Ustawienia



Okno główne > **Urządzenia** > Rozwiń  >  > Karta **Ustawienia**

Umożliwia skonfigurowanie skryptu, który jest wykonywany w momencie uruchomienia programu Operator Client na stacji roboczej.

Umożliwia skonfigurowanie protokołu TCP lub UDP jako protokołu transmisji dla wszystkich kamer wyświetlanych na stacji roboczej w trybie podglądu na żywo.

Pozwala określić, który strumień danych z urządzenia sieciowego ma być używany do wyświetlania obrazu bieżącego.

Umożliwia włączenie na danej stacji roboczej funkcji wyszukiwania na podstawie ruchu w obrazie.

Dodatkowo można skonfigurować klawiaturę dołączoną do tej stacji roboczej.

Adres sieciowy:

Wprowadzić nazwę DNS lub adres IP systemu stacji roboczej.

Skrypt startowy:

Należy tu wybrać żądany skrypt, który ma być wykonywany podczas uruchamiania programu Operator Client na stacji roboczej. Skrypt jest tworzony lub importowany ze strony **Zdarzenia**.

Domyślny protokół kamery:

Wybrać domyślny protokół transmisji używany przez wszystkie kamery, które są przypisane do Drzewa logicznego tej stacji roboczej.

Zastąp ustawienia ze strony "Kamera i zapis"

Zaznaczenie tego pola wyboru umożliwia wybieranie odpowiedniego strumienia danych do podglądu na żywo.

Uwaga: w przypadku cyfrowych rejestratorów wizyjnych, które dostarczają więcej niż 1 strumień (np. DIVAR AN 3000/5000), to pole wyboru powoduje również zmianę ustawienia ich strumienia na żywo. Ustawienia ich strumienia na żywo są niedostępne na stronie **Kamery i zapis**.

Strumień bieżący

Należy wybrać odpowiedni strumień do podglądu na żywo.

Po wybraniu opcji **Zoptymalizowany rozmiar okienka obrazu** rozdzielczość wyświetlanego obrazu z każdej kamery jest automatycznie dopasowywana do rozmiaru okienka obrazu, odpowiednio do rozdzielczości używanego monitora. Przydaje się to w przypadku wyświetlania obrazu z wielu kamer o wysokiej rozdzielczości, np. kamer 4K ultra HD. Dostosowanie rozdzielczości do okienka obrazu jest możliwe tylko w przypadku kamer przesyłających strumienie, których rozdzielczość można niezależnie konfigurować. Użytkownik programu Operator Client może zmieniać wybór strumienia dla każdej kamery z osobna.

Zamiast użyj strumienia transkodowanego, jeśli jest dostępny

Zaznaczenie tego pola wyboru włącza użycie strumienia transkodowanego, o ile jest dostępny. Strumień transkodowany służy wtedy do podglądu na żywo zamiast wybranego strumienia.

Aby w systemie BVMS był dostępny strumień transkodowany, musi być zainstalowana usługa MVS albo komputer z usługą VRM musi być wyposażony w sprzętowy transkoder. Gdy obraz z kamery jest wyświetlany w trybie podglądu na żywo, używany jest domyślny strumień ustawiony dla stacji roboczej. Jeśli kamera nie dostarcza strumienia 2 lub usługa transkodowania (programowa lub sprzętowa) jest niedostępna, zostanie użyty strumień 1, nawet jeśli w ustawieniach stacji roboczej wybrana jest inna opcja.

Włącz funkcję Forensic Search

Kliknij, aby włączyć funkcję wyszukiwania na podstawie ruchu w obrazie na danej stacji roboczej.

Odtwarzaj bezpośrednio z pamięci masowej

Zaznacz pole wyboru, aby strumień wideo był przesyłany bezpośrednio z urządzenia pamięci masowej do tej stacji roboczej. Strumień nie jest teraz wysyłany za pośrednictwem oprogramowania VRM. Stacja robocza nadal musi nawiązywać połączenie z oprogramowaniem VRM w celu umożliwienia prawidłowego odtwarzania.

Uwaga: bezpośrednie odtwarzanie z urządzenia pamięci masowej iSCSI jest dostępne tylko wówczas, jeśli ustawiono globalne hasło CHAP iSCSI.

Patrz *Globalne hasło połączenia iSCSI (hasło protokołu CHAP):*, Strona 118

Pobierz obraz bieżący z urządzenia Video Streaming Gateway zamiast z kamery

Wyświetla listę urządzeń Video Streaming Gateway. Wybrać żądane pozycje, aby umożliwić przesyłanie danych wizyjnych między źródłem sygnału wizyjnego a stacją roboczą poprzez odcinki o niskiej przepustowości.

Typ klawiatury:

Wybierz typ klawiatury dołączonej do stacji roboczej.

Port

Wybierz port COM, do którego będzie podłączana klawiatura.

Szybkość transmisji:

Wybrać maksymalną prędkość w bitach na sekundę (b/s), z którą mają być przesyłane dane przez port. Zwykle jest to maksymalna prędkość obsługiwana przez komputer lub urządzenie, z którym jest nawiązywana komunikacja.

Bity danych:

Wyświetla liczbę bitów danych dla każdego znaku, który jest odbierany i transmitowany.

Bity stopu:

Wyświetla czas pomiędzy każdym transmitowanym ciągiem znaków (czas jest podawany w bitach).

Parzystość:

Wyświetla rodzaj sprawdzania błędów używany dla wybranego portu.

Typ portu:

Wyświetla typ połączenia używanego do połączenia klawiatury Bosch IntuiKey ze stacją roboczą.

Patrz

- *Konfigurowanie startowego skryptu poleceń (strona ustawień)*, Strona 137
- *Włączenie na stacji roboczej funkcji wyszukiwania na podstawie ruchu w obrazie (strona Ustawienia)*, Strona 137
- *Globalne hasło połączenia iSCSI (hasło protokołu CHAP):*, Strona 118

12.9.6 Zmiana adresu sieciowego stacji roboczej

Okno główne >  **Urządzenia** > rozwiń 

Aby zmienić adres IP:

1. Kliknąć prawym przyciskiem myszy  i kliknąć **Zmień adres sieciowy**.
Zostanie wyświetlone okno dialogowe **Zmień adres sieciowy**.
2. Zmień zawartość pola zgodnie z potrzebami.

12.10 Strona Odbiorniki

Okno główne >  **Urządzenia** > rozwinąć  > 
Umżliwia dodanie i skonfigurowanie odbiorników.



Uwaga!

Aby używać dekoderek w systemie, należy upewnić się, że wszystkie nadajniki mają to samo hasło dla poziomu autoryzacji użytkownika user.

Patrz

- *Skanowanie w poszukiwaniu urządzeń, Strona 71*
- *Strona Bosch Encoder / Decoder / Camera (Nadajnik/odbiornik/kamera firmy Bosch), Strona 222*



12.10.1 Ręczne dodawanie nadajnika/dekodera



Nadajniki i odbiorniki można dodawać ręcznie. Jest to szczególnie użyteczne, gdy chce się dodać sieciowe urządzenie wizyjne firmy Bosch (tylko dla VRM).

Uwaga:

W przypadku dodawania sieciowego nadajnika lub dekodera strumienia wizyjnego firmy Bosch za pomocą funkcji **<Automatyczne wykrywanie>** to urządzenie musi być dostępne w sieci.

Aby dodać sieciowe urządzenie wizyjne firmy Bosch:

1. Rozwiń , rozwiń , kliknąć prawym przyciskiem myszy .
lub

Kliknąć prawym przyciskiem myszy  .
lub

Kliknąć prawym przyciskiem myszy  .



2. Kliknąć **Dodaj nadajnik**.
Zostanie wyświetlone okno dialogowe **Dodaj nadajnik**.
3. Wprowadzić prawidłowy adres IP.
4. Na liście wybrać pozycję **<Automatyczne wykrywanie>**.
5. Kliknij **OK**.
Urządzenie zostanie dodane do systemu.



6. Jeśli urządzenie wymaga hasła początkowego, wyświetlony zostanie symbol . Aby ustawić hasło początkowe, kliknąć prawym przyciskiem myszy ikonę urządzenia i kliknąć polecenie **Ustaw hasło początkowe...**. Pojawi się okno dialogowe **Wprowadź hasło**. Wprowadzić hasło dla użytkownika service i kliknąć przycisk **OK**.

Ikona  znika i można korzystać z urządzenia.

Okno dialogowe Dodaj nadajnik

Okno główne >  **Urządzenia** > rozwiń  > rozwiń  > kliknij prawym przyciskiem myszy  > kliknij **Dodaj nadajnik** > okno dialogowe **Dodaj nadajnik** lub

Okno główne >  **Urządzenia** > kliknij prawym przyciskiem myszy  > kliknij **Dodaj nadajnik** > okno dialogowe **Dodaj nadajnik** lub

Okno główne >  **Urządzenia** > kliknij prawym przyciskiem myszy  > kliknij **Dodaj nadajnik** > okno dialogowe **Dodaj nadajnik** lub

Okno główne >  **Urządzenia** > rozwiń  > kliknij prawym przyciskiem myszy  > kliknij **Dodaj odbiornik** > okno dialogowe **Dodaj nadajnik**

Adres IP:

Wpisz poprawny adres IP.





Typ nadajnika: / Typ dekodera:



W przypadku urządzeń, których typ jest znany, wybierz odpowiednią pozycję. Urządzenie nie musi być dostępne w sieci.

Dodając sieciowe urządzenie wizyjne firmy Bosch, zaznacz opcję **<Automatyczne wykrywanie>**. Urządzenie musi być dostępne w sieci.

12.10.2

Okno dialogowe Edytuj nadajnik/odbiornik



Okno główne >  **Urządzenia** > rozwiń  > rozwiń  > rozwiń  > kliknij prawym przyciskiem myszy  > kliknij okno dialogowe **Edytuj nadajnik** > okno dialogowe **Edytuj nadajnik** lub

Okno główne >  **Urządzenia** > Rozwiń  > Kliknij prawym przyciskiem myszy

 > Kliknij **Edytuj nadajnik** > Okno dialogowe **Edytuj nadajnik**
lub

Okno główne >  **Urządzenia** > Rozwiń  > Kliknij prawym przyciskiem myszy

 > Kliknij **Edytuj nadajnik** > Okno dialogowe **Edytuj nadajnik**
lub

Okno główne >  **Urządzenia** > rozwiń  > rozwiń  > kliknij prawym

przyciskiem myszy  > kliknij **Edytuj odbiornik** > okno dialogowe **Edytuj odbiornik**
Umożliwia sprawdzanie i aktualizowanie możliwości urządzenia. Po otwarciu tego okna dialogowego nawiązywane jest połączenie z urządzeniem. Po weryfikacji hasła dane dotyczące możliwości urządzenia są porównywane z informacjami zapisanymi w systemie BVMS.

Nazwa

Wyświetla nazwę urządzenia. Podczas dodawania sieciowego urządzenia wizyjnego firmy Bosch wygenerowana zostaje nazwa urządzenia. Jeśli jest to wymagane, należy zmienić wprowadzone dane.

Adres/port sieciowy

Wprowadź adres sieciowy urządzenia. Jeśli jest to wymagane, zmień numer portu.

Nazwa użytkownika

Wyświetla nazwę użytkownika używaną w celu uwierzytelniania w urządzeniu.

Hasło

Wprowadź poprawne hasło używane do uwierzytelniania w urządzeniu.

Pokaż hasło

Kliknij, aby włączyć opcję wyświetlania wprowadzonego hasła. Uważaj, aby osoby postronne nie poznały tego hasła.

Uwierzytelnij

Kliknąć, aby uwierzytelnić w urządzeniu z wykorzystaniem wprowadzonych powyżej poświadczeń.

Bezpieczeństwo

Pole wyboru **Zabezpiecz połączenie** jest domyślnie zaznaczone.

Jeśli połączenie bezpieczne jest niemożliwe, zostanie wyświetlony odpowiedni komunikat. Kliknąć, aby usunąć zaznaczenie.

Następujące odbiorniki obsługują bezpieczne połączenie:

- VID 7000
- VID 8000
- VIP XD HD

**Uwaga!**

Połączenie pomiędzy odbiornikiem i nadajnikiem jest bezpieczne, jeśli oba urządzenia zostały skonfigurowane z obsługą bezpiecznego połączenia.

Wydajność urządzenia

Wyświetlone informacje o wydajności urządzenia można sortować według kategorii lub alfabetycznie.







Tekst komunikatu informuje, czy wykryte dane o wydajności urządzenia są zgodne z bieżącymi informacjami.

Kliknij przycisk **OK**, aby wprowadzić zmiany dotyczące wydajności urządzenia po jego rozbudowie.

Patrz

- *Szyfrowanie obrazu wizyjnego na żywo (Edytuj nadajnik), Strona 224*
- *Aktualizacja informacji o funkcjach urządzenia (Edytuj nadajnik), Strona 225*

12.10.3**Zmiana hasła nadajnika/dekodera (Zmień hasło / Wprowadź hasło)**

Okno główne >  **Urządzenia** > Rozwiń  > Rozwiń  >  >  > 

lub

Okno główne >  **Urządzenia** >  > 

lub

Okno główne >  **Urządzenia** >  > 

lub

Okno główne >  **Urządzenia** > Rozwiń  > Rozwiń  > 

Określ i zmień hasła osobno dla każdego z poziomów. Wpisz hasło (maks. 19 znaków bez znaków specjalnych) dla wybranego poziomu.

Aby zmienić hasło:

1. Kliknij prawym przyciskiem myszy , a następnie kliknij polecenie **Zmień hasło...**. Pojawi się okno dialogowe **Wprowadź hasło**.
 2. Na liście **Wprowadź nazwę użytkownika** zaznacz żądanego użytkownika, dla którego chcesz zmienić hasło.
 3. W polu **Wprowadź hasło dla użytkownika** wpisz nowe hasło.
 4. Kliknij **OK**.
- ✓ Hasło na urządzeniu zostanie natychmiast zmienione.

Hasło uniemożliwia dostęp do urządzenia osobom nieuprawnionym. Do kontroli dostępu można używać różnych poziomów autoryzacji.

Właściwa ochrona hasłem jest zagwarantowana tylko wówczas, gdy wszystkie wyższe poziomy autoryzacji są także chronione hasłem. Przydzielając hasła, należy zawsze zaczynać od najwyższego poziomu autoryzacji.

Można zdefiniować i zmienić hasło dla każdego z poziomów autoryzacji, jeśli użytkownik jest zalogowany do konta użytkownika „service”.

Urządzenie obsługuje trzy poziomy autoryzacji: service, user i live.

- Poziom service jest najwyższym poziomem autoryzacji. Po wprowadzeniu prawidłowego hasła użytkownik uzyskuje dostęp do wszystkich funkcji i może zmieniać wszystkie ustawienia konfiguracyjne.
- Poziom user jest średnim poziomem autoryzacji. Umożliwia on na przykład obsługę urządzenia, odtwarzanie nagrań oraz sterowanie kamerami, ale nie pozwala zmieniać ustawień konfiguracyjnych.
- Poziom live jest najniższym poziomem autoryzacji. Umożliwia on tylko podgląd obrazu wideo na żywo i przełączanie pomiędzy różnymi obrazami na żywo.

Dla dekodera następujący poziom autoryzacji zastępuje poziom autoryzacji live:

- destination password (dostępne tylko dla dekoderek)
- Używane do dostępu do nadajnika.

Patrz

- *Dostarczanie hasła docelowego dla dekodera (Uwierzytelnij...), Strona 217*

12.10.4

Profil odbiornika

Umożliwia ustawienie różnych opcji wyświetlania obrazu na monitorze VGA.

Nazwa monitora

Wprowadzić nazwę monitora. Nazwa monitora ułatwia identyfikację zdalnej lokalizacji monitora. Należy użyć nazwy umożliwiającej łatwą i jednoznaczną identyfikację lokalizacji.

Kliknąć przycisk , aby uaktualnić nazwę w Drzewie urządzeń.

Standard

Wybrać wyjściowy sygnał wizyjny używanego monitora. Dostępne są opcje PAL i NTSC dotyczące monitorów analogowych, a ponadto można wybrać jedno z ośmiu fabrycznie skonfigurowanych ustawień dotyczących monitorów VGA.



Uwaga!

Wybranie opcji VGA, dla której określono parametry wykraczające poza zakres wartości obsługiwanych przez monitor, może doprowadzić do poważnego uszkodzenia monitora. Więcej informacji znajduje się w dokumentacji technicznej monitora.

Układ okna

Należy wybrać domyślny układ monitora.

Rozmiar okna VGA

Wprowadzić format obrazu (np. 4 × 3) lub fizyczny rozmiar ekranu w milimetrach. Na podstawie wprowadzonych tu ustawień urządzenie będzie mogło poprawnie wyskalować obraz, tak aby był on pozbawiony zniekształceń.

12.10.5

Wyświetl. na monitorze

Urządzenie rozpoznaje zakłócenia w transmisji sygnału i wyświetla ostrzeżenie na ekranie monitora.

Zakłócenia w transmisji obrazu

Wybrać opcję **Wł.**, aby urządzenie wyświetlało ostrzeżenie w przypadku wystąpienia zakłóceń w transmisji sygnału.

Czułość zakłóceń

Przesunąć suwak, aby ustawić poziom zakłóceń, którego przekroczenie będzie powodować wyświetlenie ostrzeżenia.

Tekst powiadomienia o zakłóceniach

Wpisać treść ostrzeżenia wyświetlanego na monitorze w przypadku przerwania połączenia. Maksymalna długość tekstu to 31 znaków.

12.10.6**Konfigurowanie klawiatury Bosch IntuiKey (odbiornik)**

Okno główne >  **Urządzenia** > rozwiń  > 

**Uwaga!**

Klawiatury KBD-Universal XF nie można podłączyć do odbiornika.

Aby skonfigurować klawiaturę Bosch IntuiKey dołączoną do odbiornika, należy:

1. Kliknąć komórkę w kolumnie **Połączenie**, a następnie wybrać odpowiedni odbiornik. Można wybrać także stację roboczą, jeśli klawiatura Bosch IntuiKey jest podłączona do stacji roboczej.



Stacja robocza musi być skonfigurowana na stronie .

2. W polu **Ustawienia połączenia** skonfigurować żądane ustawienia. Więcej informacji o różnych polach znajduje się w Pomocy ekranowej wybranego okna programu.

Patrz

- *Strona Przypisz klawiaturę, Strona 160*
- *Możliwe sposoby podłączenia klawiatury Bosch IntuiKey, Strona 50*
- *Podłączanie klawiatury Bosch IntuiKey do odbiornika, Strona 53*

12.10.7**Konfigurowanie odbiornika podłączonego do klawiatury Bosch IntuiKey**

Okno główne >  **Urządzenia** > rozwinąć  > rozwinąć 

W celu skonfigurowania odbiornika VIP XD podłączonego do klawiatury Bosch IntuiKey należy wykonać przedstawione poniżej czynności.

Aby skonfigurować odbiornik:

1. Kliknąć odpowiedni odbiornik, do którego ma być podłączona klawiatura Bosch IntuiKey.
2. Kliknąć kartę **Urządzenie peryferyjne**.
3. Upewnić się, że zostały wybrane następujące ustawienia:
 - Funkcja portu szeregowego: **Tryb transparentny**
 - Szyb. transm.: **19 200**
 - Bity stopu: **1**
 - Kontrola parzystości: **Brak**
 - Tryb interfejsu: **RS232**

- Tryb jednokierunkowy: **Wył.**

Patrz

- *Możliwe sposoby podłączenia klawiatury Bosch IntuiKey, Strona 50*
- *Podłączanie klawiatury Bosch IntuiKey do odbiornika, Strona 53*
- *Aktualizacja oprogramowania układowego klawiatury Bosch IntuiKey, Strona 53*

12.10.8

Usuń logo dekodera

Kliknij, aby usunąć logo skonfigurowane na stronie internetowej dekodera.

12.11

Strona Grupy monitorów

Okno główne >  **Urządzenia** > Rozwiń  > 
 Pozwala dodać i skonfigurować grupy monitorów. Grupę monitorów przypisuje się do stacji roboczej systemu BVMS w .



Uwaga!

Nie można sterować grupą monitorów z poziomu programu Operator Client, gdy zostanie utracone połączenie z serwerem Management Server.

Patrz

- *Ręczne dodawanie grupy monitorów, Strona 146*
- *Konfigurowanie grupy monitorów, Strona 147*
- *Konfigurowanie predefiniowanych położeń i funkcji dodatkowych, Strona 301*
- *Konfigurowanie alarmu, Strona 326*
- *Okno dialogowe Opcje alarmu, Strona 316*
- *Okno wyboru Wybierz zawartość okienka obrazu (MG), Strona 316*

12.11.1

Ręczne dodawanie grupy monitorów

Okno główne >  **Urządzenia** > Rozwiń  > Kliknij prawym przyciskiem myszy 
 > Kliknij **Dodaj grupę monitorów**

1. Kliknij **Dodaj grupę monitorów**.
Zostanie wyświetlone okno dialogowe **Dodaj grupę monitorów**. Wprowadź nazwę nowej grupy monitorów.
2. Kliknij OK.
Dana grupa monitorów zostanie dodana do systemu użytkownika.



3. Kliknij **Mapy i struktura**.
4. Przeciągnij grupę monitorów do okna Drzewo logiczne.

12.11.2 Konfigurowanie grupy monitorów

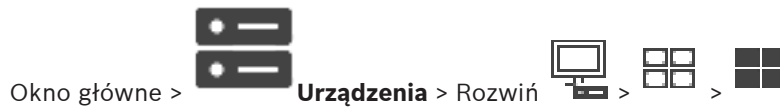

Uwaga!

Nie można sterować grupą monitorów z poziomu programu Operator Client, gdy zostanie utracone połączenie z serwerem Management Server.

Można skonfigurować monitory w grupie monitorów w sposób logiczny, w rzędach i kolumnach. To rozmieszczenie nie musi odpowiadać fizycznemu układowi monitorów.

Aby skonfigurować grupę monitorów:

1. Przeciągnąć odpowiednie monitory z karty **Nieprzypisane monitory** do pola grup monitorów.
2. W karcie **Układ** wybrać odpowiedni układ.
3. Przeciągnąć dowolną dostępną kamerę z karty **Kamery** do okienka monitorów po lewej stronie.
Numer logiczny kamery zostanie wyświetlony w postaci czarnej liczby na okienku monitora i zmieni się kolor tego okienka.
4. Zmienić odpowiednio numery logiczne okienek obrazu. Jeśli zostanie wprowadzony już używany numer, pojawi się komunikat.
5. W karcie **Opcje** można określić, czy nazwa i numer kamery mają być widoczne w okienku monitorów. Można także wybrać pozycję tych informacji.

Obraz na monitorze

Pogrubiona liczba w kolorze czarnym, jeśli jest wyświetlona, określa numer logiczny kamery inicjującej. Natomiast niewielka liczba w kolorze czarnym przedstawia numer logiczny monitora.

Aby usunąć przypisanie kamery, kliknąć prawym przyciskiem myszy w okienku monitorów, a następnie kliknąć przycisk **Wyczyść okienko** lub przeciągnąć kamerę poza okienko obrazu.

Patrz

– *Ręczne dodawanie grupy monitorów, Strona 146*

12.12 Strona Ściana monitorów



Umożliwia dodanie aplikacji ściany monitorów. Umożliwia ona sterowanie urządzeniami ściany monitorów z poziomu programu Operator Client. W sterowaniu ścianą monitorów nie bierze udziału żaden serwer. Dzięki temu użytkownik programu Operator Client może zawsze sterować ścianą monitorów, nawet jeśli komputer z serwerem Management Server działa w trybie offline.

Nazwa

Wpisz wyświetlaną nazwę ściany monitorów.

Monitor

Wybierz monitor, który jest połączony z dekoderelem.

Dodając dekodery, który ma podłączone 2 monitory, należy otworzyć okno dialogowe dekodera **Edytuj odbiornik** i zaktualizować możliwości urządzenia. Dla każdego monitora należy dodać kolejną ścianę monitorów.

Maksymalna liczba kamer do podłączenia

Wprowadź maksymalną liczbę kamer, które mogą być wyświetlane na ścianie monitorów. Jeśli to pole pozostanie puste, operator będzie mógł wyświetlać tyle kamer, ile okienek obrazów jest dostępnych w układzie ściany monitorów.

Włącz miniatury

Kliknij, by zaznaczyć jeśli w programie Operator Client dla każdego monitora ma być wyświetlane ujęcie. Będzie ono regularnie aktualizowane.

Sekwencja początkowa

Wybierz sekwencję obrazów z kamer, która zostanie wyświetlona na ścianie monitorów na początku, po jej uruchomieniu przez operatora.



Uwaga!

Sekwencja usunięta w oknie dialogowym **Kreator sekwencji** zostanie automatycznie usunięta z listy **Sekwencja początkowa** ściany monitorów, o ile się na niej znajdowała.

Patrz

– *Okno dialogowe Budowa sekwencji, Strona 270*



12.12.1

Ręczne dodawanie ściany monitorów

Okno główne >  **Urządzenia** > Rozwiń  > Kliknij prawym przyciskiem myszy  > Kliknij **Dodaj ścianę monitorów**.

Przed dodaniem ściany monitorów należy dodać do systemu BVMS wymagany odbiornik. Po dodaniu ściany monitorów użytkownik aplikacji Operator Client może sterować tą ścianą monitorów. Może zmieniać układ monitorów i przypisywać do nich nadajniki.

Aby dodać urządzenie:

1. Wybrać żądany odbiornik.
2. Jeśli jest to wymagane, wprowadzić maksymalną liczbę kamer i skonfigurować miniatury obrazów.
3. Kliknąć **OK**.
4. Kliknąć  .
5. Kliknij  **Mapy i struktura**.
6. Kliknij  **Struktura**
7. Przeciągnąć ścianę monitorów do drzewa logicznego.
8. Jeśli jest to wymagane, skonfigurować dostęp do ściany monitorów, wprowadzając odpowiednie uprawnienia grup użytkowników.

Okno dialogowe Dodaj ścianę monitorów

Nazwa

Wpisz wyświetlaną nazwę ściany monitorów.

Monitor

Wybierz monitor, który jest połączony z dekoderelem.

Dodając dekodery, który ma podłączone 2 monitory, należy otworzyć okno dialogowe dekodera

Edytuj odbiornik i zaktualizować możliwości urządzenia. Dla każdego monitora należy dodać kolejną ścianę monitorów.

Maksymalna liczba kamer do podłączenia

Wprowadź maksymalną liczbę kamer, które mogą być wyświetlane na ścianie monitorów. Jeśli to pole pozostanie puste, operator będzie mógł wyświetlać tyle kamer, ile okienek obrazów jest dostępnych w układzie ściany monitorów.

Włącz miniatury

Kliknij, by zaznaczyć jeśli w programie Operator Client dla każdego monitora ma być wyświetlane ujęcie. Będzie ono regularnie aktualizowane.

Sekwencja początkowa

Wybierz sekwencję obrazów z kamer, która zostanie wyświetlona na ścianie monitorów na początku, po jej uruchomieniu przez operatora.

12.13

strona Urządzenia komunikacyjne



Okno główne > **Urządzenia** > rozwiń > Umożliwia dodanie lub skonfigurowanie urządzenia komunikacyjnego. Można skonfigurować następujące urządzenia komunikacyjne:

- E-mail
- SMS (dostawca usług GSM lub SMSC)

Patrz

- *Konfiguracja urządzenia komunikacyjnego, Strona 151*

12.13.1

Dodawanie serwera poczty elektronicznej/SMTP

Aby dodać urządzenie komunikacyjne:

1. Rozwinąć , prawym przyciskiem myszy kliknąć , a następnie kliknąć **Dodaj urządzenie e-mail / SMTP**.

Zostanie wyświetlone okno dialogowe **Dodaj urządzenie e-mail / SMTP**.

2. Wprowadzić odpowiednie ustawienia.
3. Kliknąć **OK**.

Urządzenie komunikacyjne zostanie dodane do systemu użytkownika.

Okno dialogowe Dodaj urządzenie e-mail / SMTP



Nazwa:

Wprowadzić nazwę serwera poczty elektronicznej.

12.13.2

Dodawanie urządzenia SMS

Aby dodać urządzenie komunikacyjne:

1. Rozwinąć , prawym przyciskiem myszy kliknąć , a następnie kliknąć polecenie **Dodaj urządzenie SMS**.
Zostanie wyświetlone okno dialogowe **Dodaj urządzenie SMS**.
2. Wprowadzić odpowiednie ustawienia.
3. Kliknąć **OK**.
Urządzenie komunikacyjne zostanie dodane do systemu użytkownika.

Okno dialogowe Dodaj urządzenie SMS

Nazwa:

Wprowadzić wyświetlaną nazwę serwera SMS.

Modem GSM

Kliknij, aby dodać modem GSM.

Wybieranie SMSC

Kliknij, aby dodać modem kompatybilny ze standardem Hayes, który może łączyć się z dostawcą usługi SMSC.

12.13.3

strona Serwer SMTP

Okno główne >  **Urządzenia** > rozwiń  > rozwiń  > 

Umożliwia skonfigurowanie ustawień poczty elektronicznej systemu. Na stronie **Zdarzenia** można przypisać zdarzenie do poczty elektronicznej. Kiedy wybrane zdarzenie wystąpi, system wysyła wiadomość e-mail. Wiadomości e-mail nie można otrzymywać w systemie BVMS.

Nazwa serwera SMTP

Wprowadź nazwę serwera poczty elektronicznej. Niezbędne informacje można uzyskać u dostawcy usługi. Zwykle jest to adres IP lub nazwa DNS serwera poczty elektronicznej użytkownika.

Adres nadawcy

Należy tu wpisać adres e-mail, który posłuży jako adres nadawcy przy wysyłaniu przez system wiadomości e-mail, np. w przypadku wystąpienia alarmu.

SSL/TLS

To pole wyboru należy zaznaczyć, aby włączyć użycie bezpiecznego połączenia SSL/TLS. W takim przypadku port sieciowy zmienia się automatycznie na 587.

Port

Należy tu wpisać numer portu sieciowego dla poczty wychodzącej. Niezbędne informacje na ten temat można uzyskać od usługodawcy.

Po wyłączeniu ustawienia **SSL/TLS** automatycznie wybierany jest port 25.

W razie potrzeby można wybrać inny port.

Limit czasu połączenia [s]

Wprowadź liczbę sekund nieaktywności, po której połączenie jest zrywane.

Uwierzytelnianie

Zaznacz pole wyboru żądanej metody uwierzytelniania. Niezbędne informacje można uzyskać u dostawcy usługi.

Nazwa użytkownika

Wprowadź nazwę użytkownika do uwierzytelniania na serwerze poczty elektronicznej. Niezbędne informacje można uzyskać u dostawcy usługi.

Hasło

Wprowadź hasło do uwierzytelniania na serwerze poczty elektronicznej. Niezbędne informacje można uzyskać u dostawcy usługi.

Wyślij testową wiadomość e-mail

Kliknij, aby wyświetlić okno dialogowe **Wyślij testową wiadomość e-mail**.



Patrz

– *Konfiguracja urządzenia komunikacyjnego, Strona 151*

12.13.4**Konfiguracja urządzenia komunikacyjnego**

Okno główne >  **Urządzenia** > rozwiń  > rozwiń 

Aby skonfigurować urządzenie komunikacyjne:

1. Kliknij żądane urządzenie:  lub .
2. Wprowadź odpowiednie ustawienia.

Więcej informacji o różnych polach znajduje się w Pomocy ekranowej wybranego okna programu.

Patrz

- *Dodawanie serwera poczty elektronicznej/SMTP, Strona 149*
- *Dodawanie urządzenia SMS, Strona 150*
- *strona Serwer SMTP, Strona 150*
- *Strona Ustawienia GSM / Ustawienia SMSC, Strona 152*

12.13.5**Okno dialogowe Wyślij testową wiadomość e-mail**

Okno główne >  **Urządzenia** > rozwiń  > rozwiń  >  > przycisk **Wyślij**

testową wiadomość e-mail

Umożliwia wysłanie testowej wiadomości e-mail.

Od:

Wprowadź adres e-mail nadawcy.

Do

Wprowadź adres e-mail odbiorcy.

Temat

Wprowadź temat wiadomości e-mail.

Komunikat

Wprowadź tekst wiadomości.

Wyślij testową wiadomość e-mail

Kliknij, aby wysłać testową wiadomość e-mail.

Patrz

- *Konfiguracja urządzenia komunikacyjnego, Strona 151*

12.13.6

Strona Ustawienia GSM / Ustawienia SMSC

Okno główne > **Urządzenia** > rozwiń **Urządzenia** > rozwiń **Smartphone** > **SMS**
 Umożliwia skonfigurowanie ustawień SMS systemu BVMS. Na stronie **Zdarzenia** można przypisać zdarzenie do wiadomości SMS. Kiedy zdarzenie wystąpi, system wysyła wiadomość SMS. Jeśli liczba wprowadzonych znaków przekracza dozwolony limit (zwykle 160 znaków), wiadomość SMS jest dzielona na kilka części.

Urządzenie:

Wybierz port COM, do którego jest dołączony modem zewnętrzny. Jeśli komputer posiada modem wewnętrzny, należy wybrać odpowiednią pozycję.

Prędkość

Wybierz żądaną prędkość transmisji.

PIN (tylko w przypadku urządzenia GSM)

Wprowadź numer PIN w celu uwierzytelniania w urządzeniu.

Format danych (tylko dla urządzenia SMSC)

Wybierz żądany format danych. Niezbędne informacje można uzyskać u dostawcy usługi.

Unicode (tylko dla urządzenia GSM)

Zaznacz pole wyboru, aby włączyć znaki unicode. Zmniejsza to liczbę dozwolonych znaków do 80.

Wybierz ciąg (tylko dla urządzenia SMSC)

Wprowadź numer do połączenia z dostawcą usługi SMSC. Numer można uzyskać od dostawcy usługi.

Hasło (tylko dla urządzenia SMSC)

Wprowadź hasło, którego potrzebuje urządzenie, aby połączyć się z dostawcą usługi SMSC, jeśli jest ono wymagane. Niezbędne informacje można uzyskać u dostawcy usługi.

Protokół (tylko dla urządzenia SMSC)

Wybierz żądany protokół, którego używa urządzenie, aby połączyć się z dostawcą usługi SMSC. Niezbędne informacje można uzyskać u dostawcy usługi.

Odbiorca

Wprowadzić numer telefonu komórkowego odbiorcy wiadomości SMS. Należy wprowadzić prefiks kraju bez znaku + (np. +49170123456).

Komunikat (maks. 160 znaków)

Wprowadź tekst wiadomości SMS.

Komunikat testowy SMS

Kliknij, aby wysłać wiadomość SMS.

Patrz

– *Konfiguracja urządzenia komunikacyjnego, Strona 151*

12.14

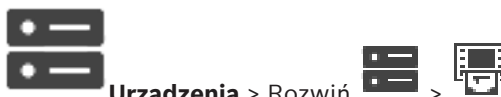
Strona Bankomaty/punkty sprzedaży

Okno główne > **Urządzenia** > Rozwiń **Urządzenia** > **Bankomat**
 Umożliwia dodawanie i konfigurowanie urządzeń peryferyjnych, takich jak interfejs do bankomatów/punktów sprzedaży firmy Bosch.

Jeśli do jednego serwera ma być przypisanych kilka interfejsów, należy użyć różnych portów.

Patrz

- *Dodawanie interfejsu do bankomatów/punktów sprzedaży firmy Bosch, Strona 99*
- *Konfiguracja urządzenia peryferyjne, Strona 154*



12.14.1

Ręczne dodawanie interfejsu do bankomatów/punktów sprzedaży firmy Bosch

Okno główne >  **Urządzenia** > Rozwiń  > Kliknij prawym przyciskiem myszy  > **Dodaj interfejs do bankomatów / punktów sprzedaży firmy Bosch.**

Umożliwia dodanie interfejsu do bankomatów/punktów sprzedaży firmy Bosch.

Aby dodać urządzenie peryferyjne:

1. Rozwinąć , prawym przyciskiem myszy kliknąć , a następnie kliknąć polecenie **Dodaj interfejs do bankomatów / punktów sprzedaży firmy Bosch.**
Zostanie wyświetlone okno dialogowe **Dodaj interfejs do bankomatów / punktów sprzedaży firmy Bosch.**
2. Wprowadzić odpowiednie ustawienia.
3. Kliknąć **OK.**
Urządzenie peryferyjne zostanie dodane do systemu użytkownika.

Okno dialogowe Dodaj interfejs do bankomatów / punktów sprzedaży firmy Bosch

Nazwa:

Wprowadzić nazwę urządzenia.

Adres IP:

Wprowadź adres IP urządzenia.

Port 1

Należy tu wpisać odpowiedni numer portu pełniącego funkcję portu nasłuchowego interfejsu do bankomatów/punktów sprzedaży.

Port 2

Należy tu wpisać odpowiedni numer portu pełniącego funkcję portu nasłuchowego serwera Management Server systemu BVMS.



Uwaga!





Po dodaniu do systemu wielu interfejsów do ATM/POS należy upewnić się, że numer portu 2 jest w każdym z nich inny. Wielokrotne używanie tego samego numeru portu 2 może powodować utratę danych z ATM/POS.

Patrz

- *Dodawanie interfejsu do bankomatów/punktów sprzedaży firmy Bosch, Strona 99*

12.14.2

strona Interfejs do bankomatów / punktów sprzedaży firmy Bosch

Okno główne >  **Urządzenia** > rozwinąć  > rozwinąć  >  > karta **Interfejs do bankomatów/punktów sprzedaży firmy Bosch**

Umożliwia skonfigurowanie Interfejsu do bankomatów / POS Bridge firmy Bosch.

Adres IP:

Należy tu wpisać adres IP urządzenia.

Port 1

Należy tu wpisać odpowiedni numer portu pełniącego funkcję portu nasłuchowego interfejsu do bankomatów/punktów sprzedaży.

Port 2

Należy tu wpisać odpowiedni numer portu pełniącego funkcję portu nasłuchowego serwera Management Server systemu BVMS.



**Uwaga!**

Po dodaniu do systemu wielu interfejsów do ATM/POS należy upewnić się, że numer portu 2 jest w każdym z nich inny. Wielokrotne używanie tego samego numeru portu 2 może powodować utratę danych z ATM/POS.

Patrz

- *Konfiguracja urządzenia peryferyjnego, Strona 154*
- *Dodawanie interfejsu do bankomatów/punktów sprzedaży firmy Bosch, Strona 99*

12.14.3**Konfiguracja urządzenia peryferyjnego**

Okno główne >  **Urządzenia** > rozwiń  > rozwiń  >  **Interfejs do bankomatów/punktów sprzedaży firmy Bosch**
lub

Okno główne >  **Urządzenia** > rozwiń  > rozwiń  >  **Urządzenie DTP** > 

Aby skonfigurować urządzenie peryferyjne:





- ▶ Zmień wymagane ustawienia.

Kliknąć poniższy odnośnik do wybranego okna programu, aby uzyskać szczegółowe informacje o różnych polach.

Patrz

- *Strona ustawień bankomatu, Strona 155*
- *strona Interfejs do bankomatów / punktów sprzedaży firmy Bosch, Strona 153*
- *Strona ustawień urządzenia DTP, Strona 154*

12.14.4**Strona ustawień urządzenia DTP**

Okno główne >  **Urządzenia** > rozwiń  > rozwiń  > 
Umożliwia skonfigurowanie urządzenia DTP z maksymalnie 4 podłączonymi do niego bankomatami.

Port szeregowy

Zaznacz odpowiedni port na liście.

Patrz

- Strona ustawień bankomatu, Strona 155
- Konfiguracja urządzenia peryferyjnego, Strona 154

12.14.5**Strona ustawień bankomatu**

Okno główne >  **Urządzenia** > rozwiń  > rozwiń  >  > 

Umożliwia skonfigurowanie bankomatu podłączonego do urządzenia DTP.

Numer wejściowy urządzenia DTP

Wybierz żądany numer wejścia. Jeśli ten numer jest już używany przez inny bankomat, można zamienić numery wejścia.

Limit czasu połączenia [w godzinach]

Wprowadź żadaną liczbę godzin. Jeśli w tym czasie bankomat nie wyśle żadnych danych transakcyjnych, system BVMS przyjmuje, że połączenie zostało przerwane. Zostanie wywołane odpowiednie zdarzenie. Dla bankomatów zdarzenie **Niewierzytelnione** jest dostępne, ale nie ma znaczenia.

Wprowadzenie wartości **0** oznacza, że nie jest wykonywane sprawdzanie połączenia.





Wejścia danych

Kliknij, aby włączyć żądane wejścia i wprowadzić odpowiednią nazwę dla tych wejść.

Patrz

- Konfiguracja urządzenia peryferyjnego, Strona 154

12.14.6**strona Wejścia**

Okno główne >  **Urządzenia** > rozwiń  > rozwiń  >  > karta **Wejścia**

Umożliwia konfigurację wejść interfejsu do bankomatów/punktów sprzedaży firmy Bosch.

Patrz

- Konfiguracja urządzenia peryferyjnego, Strona 154
- Dodawanie interfejsu do bankomatów/punktów sprzedaży firmy Bosch, Strona 99

12.15**Czytniki kart**

Okno główne >  **Urządzenia** > rozwiń  >  > karta **Ustawienia globalne czytników kart**

Można skonfigurować ustawienia, które będą poprawne dla wszystkich czytników kart w systemie.

Port szeregowy

Wybierz port szeregowy, do którego jest podłączony czytnik kart.

Odblokowane

Umożliwia wprowadzenie kodu banku w celu zablokowania. To znaczy, że wprowadzone tu karty spełniające parametry blokady nie uzyskują autoryzacji. Czytnik kart odmawia dostępu. Dla domyślnego trybu zwalniania elektrycznej blokady drzwi czytnika kart musi być wybrane ustawienie **Auto**.

Lista może zawierać wpisy z symbolami wieloznacznymi:

?: oznacza dowolny znak lub brak znaku na tej pozycji.



*: oznacza ciąg (jednego lub więcej) dowolnych znaków lub brak znaków (wyjątek: symbol * jako jedyny oznacza, że wszystkie kody banków są zablokowane).

Ignoruj kod kraju na kartach EC

Kliknij, aby włączyć opcję powodującą, że system BVMS nie analizuje danych karty używanych do identyfikacji kraju jej wystawienia. Dostęp będzie możliwy dla kart z różnymi kodami krajów.

12.15.1

Okno dialogowe Dodaj czytnik kart

Okno główne >  **Urządzenia** > rozwiń  > kliknij prawym przyciskiem myszy  > polecenie **Dodaj czytnik kart**
Można teraz dodać czytnik kart.

Nazwa

Wprowadź nazwę urządzenia.

Identyfikator urządzenia

Wybierz unikatowy numer urządzenia. Jeśli nie ma dostępnych numerów, oznacza to, że do systemu dodano już maksymalną liczbę czytników kart.

12.15.2

Strona ustawień czytnika kart

Okno główne >  **Urządzenia** > rozwiń  >  >  > karta **Ustawienia czytnika kart**

Można teraz skonfigurować czytnik kart.

Identyfikator urządzenia

Wyświetla unikatowy numer urządzenia.

Włącz ochronę przed skimmingiem

Kliknij, aby włączyć opcję powodującą, że system BVMS wyzwala zdarzenie, gdy do czytnika kart zostanie zamocowany jako nakładka fałszywy czytnik (skimming). Nie wszystkie czytniki kart obsługują tę funkcję.

Domyślny tryb zwalniania blokady drzwi elektrycznych

Otwórz: Drzwi są otwarte i wszyscy mają dostęp bez karty.

Zamkn.: Drzwi pozostają zamknięte, niezależnie od tego, jaka karta została włożona.

Auto: Drzwi otwierają się tylko po włożeniu do czytnika karty z autoryzowanym dostępem.

Włącz sterowanie na podstawie harmonogramu

Kliknij, aby umożliwić przypisanie harmonogramu terminów wyboru trybów zwalniania blokady drzwi.

Po uaktywnieniu harmonogramu system BVMS przełącza czytnik kart do odpowiedniego trybu zwalniania.

Jeśli wybrane terminy się pokrywają, wynikowy tryb zwalniania drzwi jest określany na podstawie priorytetu trybów: 1. **Otwórz** 2. **Zamkn.** 3. **Auto**

12.16 strona Wirtualne wejścia



Okno główne >

Urządzenia > Rozwiń



Wyświetla wirtualne wejścia skonfigurowane w systemie.

Umożliwia dodawanie nowych wirtualnych wejść i usuwanie istniejących.

Dodaj wejścia

Kliknij, aby wyświetlić okno dialogowe dodawania nowych wirtualnych wejść.

Usuń wejścia

Kliknij, aby usunąć zaznaczone wirtualne wejścia.

Numer

Wyświetla numer wirtualnego wejścia.

Nazwa

Kliknij komórkę, aby zmodyfikować nazwę wirtualnego wejścia.

12.16.1 Ręczne dodawanie wirtualnych wejść



Okno główne >



Urządzenia > Rozwiń



> Przycisk **Dodaj wejścia**

Umożliwia dodanie nowych wirtualnych wejść.

Aby dodać wirtualne wejście:

1. Rozwiń , a następnie kliknij .
Zostanie wyświetlona odpowiednia strona.
2. Kliknij **Dodaj wejścia**.
Do tabeli zostanie dodany nowy wiersz.
3. Wprowadź odpowiednie ustawienia.
4. Kliknij **Dodaj**.
Wejście wirtualne zostanie dodane do systemu użytkownika.

Okno dialogowe Dodaj wejścia

Uruchom:

Zaznaczyć pierwszy numer nowych wirtualnych wejść.

Zakończ:

Zaznaczyć ostatni numer nowych wirtualnych wejść.

Nazwa:

Wprowadzić nazwę wszystkich nowych wirtualnych wejść. Kolejny numer jest dołączany.

Dodaj

Kliknij, aby dodać nowe wirtualne wejścia.

12.17 strona SNMP



Okno główne >

Urządzenia > Rozwiń





Umożliwia dodanie lub skonfigurowanie pomiaru SNMP służącego do kontroli jakości połączeń sieciowych.

Patrz



- *Konfigurowanie odbiornika komunikatów trap SNMP (strona odbiornika komunikatów trap SNMP), Strona 158*

12.17.1**Ręczne dodawanie SNMP**

Okno główne >  **Urządzenia** > Rozwiń  > Kliknij prawym przyciskiem myszy  > Polecenie **Dodaj SNMP**

Umożliwia dodanie do systemu BVMS rozwiązania z zakresu monitoringu sieci.

Aby dodać urządzenie do monitoringu sieci:

1. Rozwiń , prawym przyciskiem myszy kliknij , a następnie kliknij polecenie **Dodaj SNMP**.
Zostanie wyświetlone okno dialogowe **Dodaj SNMP**.
2. Wprowadź nazwę urządzenia SNMP.
Urządzenie do monitoringu sieci zostanie dodane do systemu.

Okno dialogowe Dodaj SNMP**Nazwa:**

Wpisać nazwę urządzenia monitorowania sieci.

Patrz

- *Konfigurowanie odbiornika komunikatów trap SNMP (strona odbiornika komunikatów trap SNMP), Strona 158*

12.17.2**Konfigurowanie odbiornika komunikatów trap SNMP (strona odbiornika komunikatów trap SNMP)**



Okno główne >  **Urządzenia** > rozwiń 

Aby skonfigurować SNMP trap receiver, należy:

1. Kliknąć , aby wyświetlić stronę **Odbiornik komunikatów Trap SNMP**.
2. Wprowadzić żądane zmiany.

Więcej informacji o różnych polach znajduje się w Pomocy ekranowej wybranego okna programu.

Strona Odbiornik komunikatów Trap SNMP.

Okno główne >  **Urządzenia** > rozwinąć  > rozwinąć 

Umożliwia wybranie urządzeń, które mają być monitorowane, oraz identyfikatorów OID komunikatów trap SNMP inicjujących zdarzenie w określonym urządzeniu, do którego są przesyłane.

**Uwaga!**

Wymagane jest wpisanie adresu IP komputera typu Management Server wchodzącego w skład systemu Bosch Video Management System, który ma otrzymywać komunikaty typu trap dotyczące monitorowanych urządzeń.

Urządzenia wysyłające komunikaty Trap SNMP

Umożliwia określenie zakresu adresów IP dla monitorowanych urządzeń sieciowych. Jeśli monitorowane ma być tylko jedno urządzenie, należy wprowadzić odpowiadający mu adres IP w komórce **Zakres od**.

Adresy należy zmieniać ostrożnie. Wprowadzenie nieprawidłowego adresu spowoduje zatrzymanie sieciowego monitoringu danego urządzenia.

Reguły filtrowania komunikatów Trap SNMP

Umożliwia wprowadzenie identyfikatorów OID i powiązanych z nimi wartości. Aby rozszerzyć zakres filtrowania, można użyć symboli wieloznacznych * i ?. W przypadku wprowadzenia identyfikatorów OID i wartości w więcej niż jednym wierszu reguły dotyczące filtrowania muszą być ze sobą zgodne, aby możliwe było wyzwolenie zdarzenia. W obu kolumnach można wprowadzić wyrażenie regularne, używając nawiasów klamrowych „{” i „}”. Jeśli jakiegokolwiek znaki zostaną wpisane poza tymi nawiasami, wyrażenie zostanie uznane za niepoprawne.

Pokaż narzędzie do rejestrowania komunikatów Trap

Kliknij, aby wyświetlić okno dialogowe **Narzędzie do rejestrowania komunikatów Trap SNMP** służące do śledzenia identyfikatorów OID komunikatów trap SNMP.

12.17.3

Okno dialogowe Narzędzie do rejestrowania komunikatów Trap SNMP



Okno główne >

Urządzenia > rozwiń



> rozwiń



> wybierz odbiornik

ogólnych komunikatów trap SNMP > kliknij **Pokaż narzędzie do rejestrowania komunikatów Trap**

Umożliwia śledzenie identyfikatorów OID komunikatów trap SNMP. Można otrzymywać komunikaty trap ze wszystkich urządzeń w sieci lub tylko z wybranych. Komunikaty trap można filtrować; można także dodać identyfikatory OID i odpowiednie wartości dotyczące komunikatów do tabeli **Reguły filtrowania komunikatów Trap SNMP**.

Uruchom/Pauza

Kliknij, aby rozpocząć lub przerwać śledzenie.

Tylko komunikaty Trap od nadawcy

Wprowadź adres IP lub nazwę DNS urządzenia. Śledzone będą jedynie komunikaty trap dotyczące tego urządzenia.

Tylko komunikaty Trap zawierające

Wprowadź ciąg, który powinien znajdować się w komunikacie trap. Dopuszczalne jest użycie symboli wieloznacznych * i ?. Ciągi ujęte w nawiasy klamrowe „{” i „}” są traktowane jak wyrażenia regularne. Śledzone będą tylko komunikaty trap zawierające taki ciąg.

Otrzymane komunikaty Trap

Wyświetla komunikaty trap odbierane w procesie śledzenia.



Kliknij, aby usunąć wszystkie wpisy w polu **Otrzymane komunikaty Trap**.

Szczegóły komunikatu Trap

Wyświetla szczegółowe informacje o komunikacie trap. Identyfikator OID i wartość można skopiować do tabeli **Reguły filtrowania komunikatów Trap SNMP**.

Patrz

- *Konfigurowanie odbiornika komunikatów trap SNMP (strona odbiornika komunikatów trap SNMP), Strona 158*

Parzystość

Wyświetla rodzaj sprawdzania błędów używany dla wybranego portu.



Typ portu

Wyświetla typ połączenia używanego do połączenia klawiatury Bosch IntuiKey ze stacją roboczą.

Patrz

- *Konfigurowanie odbiornika podłączonego do klawiatury Bosch IntuiKey, Strona 145*
- *Konfigurowanie klawiatury Bosch IntuiKey (strona Ustawienia) (stacja robocza), Strona 137*
- *Konfigurowanie klawiatury Bosch IntuiKey (odbiornik), Strona 145*

12.19 strona Moduły wejścia / wyjścia



Okno główne >  **Urządzenia** > Rozwiń  > 
 Umożliwia dodanie lub skonfigurowanie modułu wejścia-wyjścia.
 Obecnie obsługiwane są tylko urządzenia ADAM.

Patrz

- *Konfiguracja modułu wejścia / wyjścia, Strona 161*

12.19.1 Ręczne dodawanie modułu wejścia-wyjścia





Aby dodać moduł wejść / wyjść:

1. Rozwiń węzeł , kliknąć prawym przyciskiem myszy , a następnie kliknąć **Dodaj nowe urządzenie ADAM**.
 Zostanie wyświetlone okno dialogowe **Dodaj urządzenie ADAM**.
2. Wpisać adres IP urządzenia.
3. Wybierz typ urządzenia.
 Zostanie wyświetlona odpowiednia strona.
4. Kliknąć kartę **ADAM**, aby zmienić wyświetlane nazwy wejść, jeśli jest to wymagane.
5. Kliknąć kartę **Nazwa**, aby zmienić wyświetlane nazwy przełączników, jeśli jest to wymagane.

**Uwaga!**

Można także wykonać skanowanie w poszukiwaniu urządzeń ADAM (**Skanuj w poszukiwaniu urządzeń ADAM**). Adresy IP urządzeń zostaną wykryte. Typ urządzenia zostanie zaznaczony, jeśli jest dostępny. Użytkownik musi potwierdzić wybór.

12.19.2 Konfiguracja modułu wejścia / wyjścia

Okno główne >  **Urządzenia** > rozwinąć  > rozwinąć  > 

Aby skonfigurować moduł wejścia/wyjścia:**Uwaga!**

Należy unikać zmieniania typu urządzenia.
 Po zmniejszeniu liczby wejść lub przełączników wszystkie dane konfiguracyjne usuniętych wejść lub przełączników są kasowane.

1. Kliknąć kartę **ADAM**.
2. Z listy **Typ Adam**: wybrać odpowiedni typ urządzenia.
3. Kliknąć kartę **Wejścia**.
4. W kolumnie **Nazwa** zmienić nazwę wejścia, jeśli jest to wymagane.
5. Kliknąć kartę **Przełączniki**.
6. W kolumnie **Przełączniki** zmienić nazwę przełącznika, jeśli jest to wymagane.

Aby zmienić adres IP, należy:

1. Na drzewie urządzeń kliknąć prawym przyciskiem myszy urządzenie ADAM.
 2. Wybrać pozycję **Zmień adres sieciowy**.
 3. Wprowadzić nowy adres IP i kliknąć przycisk **Ok**.
 4. Uaktywnić konfigurację.
- ✓ Nowy adres IP służy do uzyskiwania dostępu do urządzenia.

Patrz

– *strona Moduły wejścia / wyjścia, Strona 161*

12.19.3

strona ADAM

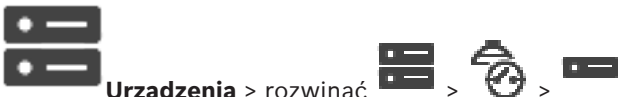
 Okno główne > **Urządzenia** > rozwinąć > > karta **ADAM**
Wyświetla informacje o wybranym urządzeniu ADAM.
Umożliwia zmianę wyświetlanej nazwy urządzenia ADAM.

Typ Adam:

Wybrać odpowiedni typ urządzenia.

Łączna liczba wejść:

Wyświetla całkowitą liczbę wejść dostępnych dla tego typu urządzenia.

Łączna liczba przełączników/wyjść:

Wyświetla całkowitą liczbę przełączników/wyjść dostępnych dla tego typu urządzenia.

12.19.4

strona Wejścia

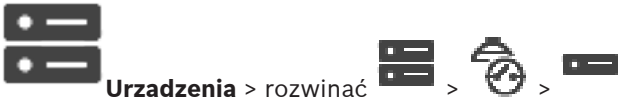
 Okno główne > **Urządzenia** > rozwinąć > > karta **Wejścia**
Umożliwia zmianę nazw wejść wybranego urządzenia ADAM.

Numer

Wyświetla logiczny numer wejścia.

Nazwa

Kliknij komórkę, aby zmienić nazwę wejścia.

12.19.5

strona Przełączniki

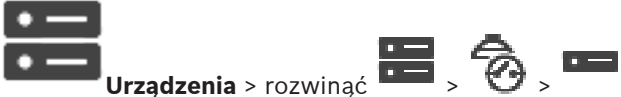
 Okno główne > **Urządzenia** > rozwinąć > > karta **Przełączniki**
Umożliwia zmianę nazw przełączników wybranego urządzenia ADAM.

Numer

Kliknij komórkę, aby zmienić numer logiczny przełącznika.

Nazwa

Wprowadź nazwę przełącznika.

12.20

Strona Emulacja komend CCL krosownicy Allegiant

Okno główne >  **Urządzenia** > rozwiń  > 

Umożliwia uaktywnienie usługi emulacji poleceń CCL urządzenia Allegiant.

Polecenia CCL systemu Allegiant obsługiwane w systemie BVMS, Strona 59 – zawiera listę poleceń CCL obsługiwanych w systemie Bosch Video Management System.

Uwaga:

Emulacji komend CCL krosownicy Allegiant oraz urządzenia Allegiant nie należy konfigurować na tym samym porcie COM. W przypadku ustawienia tego samego portu COM będzie z niego korzystać urządzenie Allegiant. Urządzenie emulujące polecenia CCL urządzenia Allegiant nie uzyska dostępu i pojawi się odpowiedni komunikat.

Aby uniknąć tego problemu, Management Serwer musi mieć dwa różne porty COM lub urządzenie Allegiant musi zostać podłączone do innego komputera.

Enable Allegiant CCL Emulation

Zaznacz to pole wyboru, aby włączyć emulację.

Prędkość transmisji

Określ żadaną prędkość transmisji w b/s.

Bity stopu

Określ liczbę bitów stopu przypadających na każdy znak.

Kontrola parzystości

Wybierz rodzaj kontroli parzystości.

Uzgadnianie

Wybierz żadaną metodę sterowania przepływem.

Model

Wybierz model urządzenia Allegiant, które ma być emulowane.



Patrz

– *Konfigurowanie usługi emulacji poleceń CCL urządzenia Allegiant, Strona 164*

12.20.1

Ręczne dodawanie emulacji poleceń CCL krosownicy Allegiant

Aby uaktywnić usługę emulacji poleceń CCL urządzenia Allegiant:

1. Rozwiń , a następnie kliknij  .
Zostanie wyświetlona karta **Emulacja komend CCL krosownicy Allegiant**.
2. Kliknij, aby zaznaczyć opcję **Włącz emulację poleceń CCL krosownicy Allegiant**.
3. Wprowadź żądane zmiany.
Na komputerze typu Management Server zostanie uruchomiona emulacja poleceń CCL urządzenia Allegiant.

12.20.2

Polecenia CCL krosownicy Allegiant

Do przełączania kamer IP lub nadajników na dekodery IP (wszystkie skonfigurowane w systemie BVMS) używa się poleceń CCL. Poleceń CCL nie można używać do bezpośredniego sterowania kamerami analogowymi ani krosownicą Allegiant.

Emulowanie poleceń CCL dla krosownicy Allegiant uruchamia wewnętrzną usługę systemu BVMS, która przekształca polecenia CCL krosownicy wizyjnej do postaci zrozumiałej dla systemu BVMS. Aby nasłuchiwanie poleceń CCL było możliwe, należy odpowiednio skonfigurować port COM komputera typu Management Server. Usługa emulacji poleceń CCL pomaga zastępować istniejące urządzenia Allegiant modułami wchodzącymi w skład systemu Bosch Video Management System i umożliwia współpracę systemu Bosch Video Management System z aplikacjami obsługującymi polecenia CCL używane przez urządzenia Allegiant. Za pomocą tych poleceń nie da się sterować starymi krosownicami Allegiant skonfigurowanymi w systemie BVMS.

12.20.3 Konfigurowanie usługi emulacji poleceń CCL urządzenia Allegiant

Okno główne >  **Urządzenia** > rozwinąć  > 

Aby używać poleceń CCL, wymagana jest Instrukcja obsługi CCL. Jest ona dostępna w internetowym katalogu produktów, w sekcji dokumentacji poszczególnych krosownic LTC Allegiant.

Polecenia *Polecenia CCL systemu Allegiant obsługiwane w systemie BVMS, Strona 59* wymieniają polecenia CCL obsługiwane w systemie Bosch Video Management System.

Aby skonfigurować usługę emulacji poleceń CCL urządzenia Allegiant, należy:

1. Kliknąć opcję **Enable Allegiant CCL Emulation**.
2. Skonfigurować odpowiednio ustawienia komunikacji.

Więcej informacji o różnych polach znajduje się w Pomocy ekranowej wybranego okna programu.

Patrz

- *Strona Emulacja komend CCL krosownicy Allegiant, Strona 163*

12.21 Strona Mobilna usługa wideo

Okno główne >  **Urządzenia** > 

Umożliwia dodanie jednego lub wielu wpisów usługi transkodowania do systemu BVMS. Usługa transkodowania dostosowuje strumień wideo z kamery skonfigurowanej w systemie BVMS do dostępnej przepustowości sieci. Umożliwia to odbieranie przez mobilne urządzenia klienckie z obsługą wideo, takie jak iPhone, iPad czy Web Client, obrazu bieżącego lub nagrań poprzez zawodne połączenia sieciowe o ograniczonej przepustowości.

Patrz

- *Ręczne dodawanie usługi Mobile Video Service, Strona 165*

12.21.1 Mobilna usługa wideo

Mobile Video Service to usługa transkodująca źródłowe strumienie wizyjne w celu dostosowania ich do dostępnego pasma podłączonych klientów. Interfejsy usługi Mobile Video Service zostały zaprojektowane tak, aby umożliwić obsługę klientów na różnych platformach, takich jak urządzenia mobilne (iPad i iPhone z systemem IOS) czy klienty HTML dostępne poprzez przeglądarkę Internet Explorer w systemie Windows.

Usługa Mobile Video Service jest oparta na usłudze Microsoft Internet Information Service. Jedna usługa mobilna może jednocześnie obsługiwać kilka klientów.

Limity można znaleźć w arkuszu danych i uwagach technicznych Mobile Video Service dostępnych w katalogu produktów online dla BVMS.

Internet Information Service

Na komputerze, na którym ma być zainstalowana usługa MVS dla systemu BVMS, należy skonfigurować ustawienia usługi Internet Information Service.

Uwagi dotyczące instalacji

Nie można dodać usługi Mobile Video Service (MVS) w programie Configuration Client, jeśli ustawienie czasu na komputerze z programem Configuration Client nie jest zsynchronizowane z czasem na komputerze z usługą Mobile Video Service. Upewnij się, że ustawienia czasu w tych komputerach są zsynchronizowane.

Instalowanie i konfigurowanie usługi Internet Information Service (IIS) powinno odbyć się przed zainstalowaniem usługi Mobile Video Service. Jeśli usługa IIS nie jest zainstalowana, program konfiguracyjny systemu BVMS przerwie instalację usługi Mobile Video Service. Składnik Mobile Video Service należy wybrać do zainstalowania w trakcie konfigurowania systemu BVMS.

Składników VRM i Mobile Video Service nie można zainstalować na tym samym komputerze. Nie zaleca się instalowania usługi Mobile Video Service i serwera Management Server na tym samym komputerze.

Za pomocą aplikacji Mobile App można wykonywać następujące zadania:

- Wyświetlanie wideo
 - Na żywo
 - Odtwarzanie
- Monitorowanie sieci i serwera

Patrz

- *Ręczne dodawanie usługi Mobile Video Service, Strona 165*

12.21.2

Ręczne dodawanie usługi Mobile Video Service



Okno główne > **Urządzenia** > Kliknij prawym przyciskiem myszy  > Kliknij **Dodaj mobilną usługę wideo**

Można dodać jedną lub więcej usług Mobile Video Service do systemu BVMS.

Aby dodać:

1. Wpisz adres URI usługi Mobile Video Service.
 2. Kliknij **OK**.
- ✓ Usługa Mobile Video Service i serwer Management Server mogą się teraz wzajemnie rozpoznawać i usługa Mobile Video Service może odbierać od serwera Management Server dane konfiguracyjne.

Okno dialogowe Dodaj mobilną usługę wideo



URI

Wpisać adres URI usługi Mobile Video Service. Należy stosować składnię adresu zgodną z poniższym przykładem:

<https://www.mojadomena.org/mvs>

Wpis musi zawsze rozpoczynać się od https://, nawet jeśli nie skonfigurowano zaszyfrowanego dostępu do serwera sieci Web.

12.22 Strona Centrale alarmowe

Okno główne >  **Urządzenia** > rozwiń  > 

Umożliwia dodawanie i konfigurowanie central alarmowych firmy Bosch. Urządzenie musi być podłączone i dostępne.

Po dodaniu centrali alarmowej obszary, punkty, drzwi i przekaźniki są wyświetlane w sposób hierarchiczny w drzewie urządzeń.

Można przenosić centrale, obszary, punkty, drzwi i przekaźniki oraz zmieniać ich nazwy.

Po zmianie konfiguracji centrali alarmowej należy ponownie przeskanować to urządzenie, aby wprowadzone modyfikacje zostały uwzględnione w systemie BVMS.



Uwaga!



Wszystkie zdarzenia alarmowe, które mogą wystąpić w danym punkcie, są skonfigurowane automatycznie jako alarmy systemu BVMS.
Przykład: alarm pożarowy



Uwaga!



Jeśli dane drzwi nie są przypisane do punktu w konfiguracji centrali alarmowej dodanej do systemu BVMS, alarm sygnalizowany przez te drzwi nie wywoła zdarzenia systemu BVMS, więc w konsekwencji nie wywoła też alarmu systemu BVMS.

12.22.1 Ręczne dodawanie centrali alarmowej

Okno główne >  **Urządzenia** > rozwinąć  > kliknąć prawym przyciskiem myszy  > polecenie **Dodaj centralę**

Umożliwia dodanie centrali alarmowej firmy Bosch.

Aby dodać centralę alarmową:

1. Rozwiń , prawym przyciskiem myszy kliknij , a następnie kliknij polecenie **Dodaj centralę**.
Zostanie wyświetlone okno dialogowe **Dodaj centralę alarmową**.
2. Wpisz odpowiednie wartości.
3. Kliknij **OK**.
Centrala alarmowa zostanie dodana do systemu.

Okno dialogowe Dodaj centralę alarmową

Adres sieciowy

Wpisz adres IP urządzenia.



Port sieciowy

Wybierz numer portu ustawiony w urządzeniu.

Hasło automatyzacji

Wpisz hasło, które umożliwia zalogowanie się do urządzenia.

12.22.2 Strona Ustawienia

Okno główne >  **Urządzenia** > rozwinąć  > rozwinąć  > karta **Ustawienia**

Umożliwia zmianę ustawień połączenia centrali alarmowej.

12.23 Strona systemów kontroli dostępu

Okno główne >  **Urządzenia** > Rozwiń  > 

Umożliwia dodawanie i konfigurowanie systemów kontroli dostępu firmy Bosch. Urządzenie musi być podłączone i dostępne. Po dodaniu systemu kontroli dostępu kontroler, wejścia, czytniki i drzwi są wyświetlane w oknie Drzewo urządzeń w sposób hierarchiczny.

Na stronie **Mapy i struktura** można usunąć kontroler, wejścia, czytniki i drzwi lub zmienić ich nazwę.

Po zmianie konfiguracji lub hierarchii kontrolerów, czytników lub drzwi objętych systemem kontroli dostępu należy ponownie przeskanować urządzenie, aby wyświetlić zmiany w systemie BVMS.

Certyfikat HTTPS dla klienta

Aby zapewnić bezpieczne połączenie między systemem kontroli dostępu i systemem BVMS, należy wyeksportować certyfikat klienta z systemu kontroli dostępu i zaimportować go do systemu BVMS. Procedura ta została opisana w sekcji **Certyfikat HTTPS dla klienta** dokumentacji systemu kontroli dostępu.



Uwaga!

Jeśli certyfikat nie zostanie dodany, systemy nie będą w stanie wymieniać między sobą informacji.

12.23.1 Dodawanie systemu kontroli dostępu

Okno główne >  **Urządzenia** > Rozwiń  > 

Aby dodać system kontroli dostępu:

1. Prawym przyciskiem myszy kliknij ikonę  .
2. Kliknij **Dodaj system kontroli dostępu**.

Zostanie wyświetlone okno dialogowe **Dodaj system kontroli dostępu**.

Uwaga: w przypadku dodawania systemu kontroli dostępu, drzwi skonfigurowane, czytniki, wejścia i przekaźniki są wymienione na liście znajdującej się na stronie **Mapy i struktura**.

Okno dialogowe Dodaj system kontroli dostępu

Adres sieciowy/port HTTPS

Wprowadź adres sieciowy urządzenia. Jeśli jest to wymagane, zmień numer portu.

Nazwa użytkownika

Wyświetla nazwę użytkownika używaną w celu uwierzytelniania w urządzeniu.

Hasło

Wprowadź poprawne hasło używane do uwierzytelniania w urządzeniu.

Aby przetestować połączenie:

1. Kliknij przycisk Połącz.
Program BVMS Configuration Client spróbuje nawiązać połączenie z systemem kontroli dostępu i pobrać odpowiednie informacje.
2. Kliknij OK.
System kontroli dostępu zostanie dodany do systemu w oparciu o wyświetlone informacje.





12.23.2**Edycja systemu kontroli dostępu**

Okno główne >  **Urządzenia** > Rozwiń  >  > 



Aby dokonać edycji systemu kontroli dostępu:

1. Prawym przyciskiem myszy kliknij ikonę .
2. Kliknij **Edytuj system kontroli dostępu**.
Zostanie wyświetlone okno dialogowe **Edytuj system kontroli dostępu**.





12.23.3**Strona Ustawienia**

Okno główne >  **Urządzenia** > Rozwiń  >  >  > Karta **Ustawienia**
Umożliwia zmianę ustawień połączenia z systemem kontroli dostępu.

12.24**Strona analizy obrazu**

Okno główne >  > **Urządzenia** > rozwinąć  > 
Umożliwia dodawanie analizy obrazu, urządzeń Person Identification (PID) i urządzeń LPR.

12.24.1**Strona ustawień Video Analytics**

Okno główne >  > **Urządzenia** > rozwiń  > rozwiń  >  > **Video Analytics** > strona **Ustawienia Video Analytics**

Można dodać oparte na serwerze urządzenie analizy sygnału wizyjnego.

Muszą być dostępne dane uwierzytelniające i ścieżka instalacji aplikacji do przeglądu danych analizy używanej w przypadku urządzenia do analizy sygnału wizyjnego.

Adres sieciowy

Należy wpisać adres IP urządzenia analizy sygnału wizyjnego. Nazwa DNS jest niedozwolona.

Nazwa użytkownika

Należy wprowadzić nazwę użytkownika, zgodnie z konfiguracją w urządzeniu analizy sygnału wizyjnego.

Hasło

Wpisać hasło zgodnie z konfiguracją urządzenia analizy opartej na serwerze.

Ścieżka przeglądarki analiz

Wprowadź ścieżkę względną ścieżki instalacji aplikacji do przeglądu danych analizy. Ścieżka jest względna w stosunku do katalogu `C:\Program Files (x86)\` na komputerze, na którym jest używana aplikacja do przeglądu danych analizy.

Przykład — aplikacja do przeglądu danych analizy (`AnalyticsViewer.exe`) jest zainstalowana w katalogu:



```
C:\Program Files (x86)\VideoAnalytics\
```

Należy skonfigurować następującą ścieżkę w polu **Ścieżka przeglądarki analiz**:



```
VideoAnalytics\AnalyticsViewer.exe
```

12.24.2

Dodawanie urządzenia analizy sygnału wizyjnego

Okno główne >  > **Urządzenia** > kliknij prawym przyciskiem myszy  polecenie **Dodaj urządzenie Video Analytics** > okno dialogowe **Dodaj urządzenie Video Analytics**
Podczas dodawania urządzenia analizy opartej na serwerze należy wprowadzić poświadczenia dla nowego urządzenia.

Aby dodać analizy oparte na serwerze, należy:

1. Rozwinąć element , kliknąć prawym przyciskiem , a następnie kliknąć **Dodaj urządzenie Video Analytics**.
Zostanie wyświetlone okno dialogowe **Dodaj urządzenie Video Analytics**.
2. Wpisać odpowiednie wartości.
3. Kliknąć **OK**.
Urządzenie zostanie dodane do systemu.

Okno dialogowe Dodaj urządzenie Video Analytics

Adres sieciowy

Należy wpisać adres IP urządzenia analizy sygnału wizyjnego. Nazwa DNS jest niedozwolona.

Nazwa użytkownika





Należy wprowadzić nazwę użytkownika, zgodnie z konfiguracją w urządzeniu analizy sygnału wizyjnego.

Hasło

Wpisać hasło zgodnie z konfiguracją urządzenia analizy opartej na serwerze.

12.24.3

Strona urządzeń Person Identification Device

Okno główne >  > **Urządzenia** > Rozwinąć  > Rozwinąć  > strona urządzeń 
 Person Identification
Umożliwia dodanie urządzenia Person Identification. Urządzenie musi być podłączone i dostępne. Można dodać kamery do urządzenia Person Identification i konfigurować zdarzenia i alarmy Person Identification.

Grupy osób

Na karcie **Grupy osób** można dodawać i konfigurować grupy osób.

Kamery

Na karcie **Kamery** można dodać kamery do urządzenia Person Identification. Dodane kamery pojawiają się na liście.

Uwaga: w pierwszej kolejności należy dodać odpowiednie kamery do drzewa logicznego.

12.24.4

Dodawanie urządzenie PID (Person Identification Device)



Uwaga!

W przypadku centralnego rozkładu serwera należy przywrócić konfigurację BVMS i certyfikat Bosch VMS CA. W przeciwnym wypadku nie można użyć istniejącego PID bez resetowania, co spowoduje usunięcie wszystkich zapisanych osób.

Zaleca się utworzenie kopii zapasowej konfiguracji BVMS i certyfikatu Bosch VMS CA.



Podczas dodawania urządzenia Person Identification upewnij się, że certyfikat wyświetlany w oknie dialogowym **Dodaj urządzenie Person Identification Device** odpowiada urządzeniu PID, które ma zostać dodane.

Począwszy od BVMS w wersji 10.1 można dodawać wiele urządzeń PID.

Pierwsze dodane urządzenie PID to główne urządzenie podłączone do systemu BVMS. Ikona w drzewie urządzenia wskazuje czerwoną kropkę. Pierwsze urządzenie PID ustanawia połączenie z innymi urządzeniami PID i przechowuje bazę danych osób.

Uwaga: zanim usuniesz pierwsze urządzenie PID, musisz usunąć wszystkie pozostałe skonfigurowane urządzenia PID.

Aby dodać urządzenie Person Identification, należy:

1. Rozwinąć węzeł .
2. Prawym przyciskiem myszy kliknij ikonę .
3. Kliknij **Dodaj urządzenie Person Identification Device**.
Pojawi się okno dialogowe **Dodaj urządzenie Person Identification Device**.
4. Wpisać odpowiednie wartości.
5. Kliknąć **Wyświetl certyfikat...**, aby sprawdzić, czy certyfikat odpowiada urządzeniu PID.
6. Aby potwierdzić, kliknij przycisk **OK**.
7. Kliknij **OK**.
Urządzenie zostanie dodane do systemu.

Okno dialogowe Dodaj urządzenie Person Identification Device

Adres sieciowy

Wpisz adres IP urządzenia.

Numer portu

Wpisać numer portu urządzenia.

Patrz

- *Przywracanie dostępu do PID po awarii centralnego serwera systemu BVMS, Strona 171*
- *Aby eksportować dane konfiguracyjne, należy:, Strona 96*

12.24.5

Strona PID

Okno główne >  **Urządzenia** > Rozwinąć  > Rozwinąć  >  urządzenia

Person Identification strona  PID

Połączenie

Na karcie **Połączenie** wyświetlany jest adres sieciowy i numer portu urządzenia Person Identification. Ustawienia połączenia z urządzeniem Person Identification są tylko do odczytu.

12.24.6

Przywracanie dostępu do PID po awarii centralnego serwera systemu BVMS**Uwaga!**

W przypadku centralnego rozkładu serwera należy przywrócić konfigurację BVMS i certyfikat Bosch VMS CA. W przeciwnym wypadku nie można użyć istniejącego PID bez resetowania, co spowoduje usunięcie wszystkich zapisanych osób.

Zaleca się utworzenie kopii zapasowej konfiguracji BVMS i certyfikatu Bosch VMS CA.

Aby uzyskać więcej informacji o zapisywaniu konfiguracji BVMS, patrz *Aby eksportować dane konfiguracyjne, należy*, Strona 79. Certyfikaty są zarządzane poza systemem BVMS w aplikacji **Manage Computer Certificates** systemu Windows.

**Uwaga!**

Certyfikaty zawierają informacje poufne. Aby je chronić, należy postępować następująco:

- Ustawić silne hasło.
- Zapisać certyfikat w obszarze zastrzeżonym, np. na niepublicznym serwerze.
- Upewnić się, że do certyfikatu mają dostęp tylko uprawnieni pracownicy.

Aby utworzyć kopię zapasową certyfikatu Bosch VMS CA, należy:

1. Otworzyć aplikację **Manage Computer Certificates** w systemie Windows.
2. W folderze **Trusted Root Certification Authorities** wybrać certyfikat Bosch VMS CA.
3. Wyeksportować certyfikat za pomocą klucza prywatnego, wybierając opcję **Tak, eksportuj prywatny klucz**.
4. Użyć formatu wymiany informacji osobistych (Personal Information Exchange).
5. Ustawić silne hasło.
6. Zapisać certyfikat jako plik PFX.

Aby przywrócić dostęp do PID z nowo zainstalowanego serwera centralnego BVMS, należy:

1. Otworzyć aplikację **Manage Computer Certificates** w systemie Windows.
2. Zaimportować plik PFX zawierający certyfikat Bosch VMS CA do folderu **Trusted Root Certification Authorities** w nowym serwerze centralnym. Dołączyć wszystkie właściwości rozszerzone.
3. Zaimportować kopię zapasową konfiguracji BVMS.



Patrz

- *Eksportowanie danych konfiguracyjnych, Strona 96*

12.24.7**Dodawanie kamer do urządzenia PID (Person Identification Device)**

Można dodawać kamery do urządzenia Person Identification, jeśli zostały one już dodane do drzewa logicznego.

Aby dodać kamery do urządzenia Person Identification, należy:

1. Rozwinąć węzeł .
2. Rozwinąć węzeł .
3. Kliknąć .
4. Kliknąć kartę **Kamery**.
5. Przeciągnąć odpowiednie kamery z okna **Drzewo logiczne** do okna **Kamery**.
LUB
Kliknąć dwukrotnie odpowiednie kamery w oknie **Drzewo logiczne**.
Kamery zostaną dodane do urządzenia Person Identification i są wyświetlane na liście **Kamery**.

12.24.8**Konfigurowanie parametrów kamery do obsługi alarmów Person Identification.**

Dla każdej dostępnej kamery można skonfigurować parametry kamery dotyczące alarmów Person Identification, aby zmniejszyć fałszywe alarmy.



Parametr kamery

Nazwa	Informacje o wartości	Opis
Prawdopodobieństwo progów (%)	Domyślnie: 55 % Min.: 0 % Maks.: 100 %	Minimalne prawdopodobieństwo pozytywnej identyfikacji twarzy w celu wygenerowania zdarzenia Person Identification.
Wielkość twarzy (%)	Domyślnie: 7,5 % Min.: 5 % Maks.: 100 %	Minimalna wielkość twarzy do wykrycia w porównaniu do wielkością całej klatki wideo.
Min. liczba klatek	Domyślnie: 4 Min.: 1	Minimalna liczba kolejnych klatek wideo, na których musi być widoczna twarz, aby została wykryta.
Klatki do analizy (%)	Domyślnie: 100 % Min.: 10 % Maks.: 100 %	Procent klatek analizowanych w celu identyfikacji osób. Wartość 50% oznacza, że analizowana jest co druga klatka.

12.24.9 Konfigurowanie grup osób

Okno główne >  > **Urządzenia** > rozwinąć  > 

Aby skonfigurować grupy osób:

1. Wybrać kartę **Grupy osób**.
2. Kliknąć ikonę , aby dodać nową grupę osób.
3. Wpisać odpowiednie wartości.
4. Kliknąć ikonę , aby usunąć grupę osób.



Uwaga!

Nie można usuwać ani zmieniać wartości grupy domyślnej.

Tabela grup osób

Grupa osób	Wprowadzić nazwę grupy osób.
Kolor alarmu	Kliknąć dwukrotnie, aby wybrać kolor alarmu.
Tytuł alarmu	Wprowadzić nazwę alarmu, która będzie wyświetlana w aplikacji Operator Client.

Aby zmienić wartości w tabeli grup osób, należy:

1. Kliknąć dwukrotnie odpowiednie pole tabeli.
2. Zmienić wartość.

Priorytet alarmu

Można ustawiać priorytety alarmów Person Identification na stronie **Alarmy**.



Uwaga!

Priorytet alarmów mogą być różne dla poszczególnych kamer w odpowiedniej grupie osób. Można także zmienić priorytet alarmu domyślnej grupy osób.

Patrz

– *strona Alarmy, Strona 313*

12.24.10 Dodawanie urządzenia LPR

Okno główne >  > **Urządzenia** > Rozwinąć  >  > 

Urządzenia LPR identyfikują i wykrywają numery tablic rejestracyjnych. Można odpowiednio skonfigurować zdarzenia i alarmy LPR.

Aby urządzenie LPR wykrywało określone numery tablic rejestracyjnych, najpierw trzeba skonfigurować listę odpowiednich tablic rejestracyjnych bezpośrednio w urządzeniu LPR. Szczegółowe informacje można znaleźć w dokumentacji użytkownika urządzenia.

**Uwaga!**

Urządzenie musi być podłączone i dostępne.
BVMS łączy się tylko wtedy, gdy w urządzeniu LPR jest włączone uwierzytelnianie i zostały określone nazwa użytkownika oraz hasło. Nazwa użytkownika i hasło nie mogą być puste.

Aby dodać urządzenie LPR, należy:

1. Prawym przyciskiem myszy kliknąć
2. Kliknąć **Dodaj urządzenie LPR**.
Zostanie wyświetlone okno dialogowe **Dodaj urządzenie LPR**.
3. Wpisz odpowiednie wartości.
4. Kliknąć **Uwierzytelnij**.
5. Kliknij **OK**.
Urządzenie zostanie dodane do systemu.

**Uwaga!**

Należy określić adres IP urządzenia BVMSManagement Server w konfiguracji urządzenia LPR.
W przeciwnym razie system BVMS nie pobiera zdarzeń z tego urządzenia LPR.

Okno dialogowe Dodaj urządzenie LPR**Adres sieciowy**

Wpisz adres IP urządzenia.

Numer portu

Wpisać numer portu urządzenia.

Nazwa użytkownika

Należy wprowadzić poprawną użytkownika używaną do uwierzytelniania w urządzeniu.

Hasło

Wprowadź poprawne hasło używane do uwierzytelniania w urządzeniu.

Uwierzytelnij

Kliknąć, aby uwierzytelnić w urządzeniu z wykorzystaniem wprowadzonych powyżej poświadczeń.

12.25**strona Urządzenia VRM**

Okno główne > **Urządzenia** > rozwinąć



Umożliwia dodanie i skonfigurowanie urządzeń VRM. Do urządzenia VRM należy przypisać co najmniej jeden nadajnik, jedno urządzenie iSCSI i jeden numer LUN powiązany z urządzeniem iSCSI oraz pulę pamięci masowej. Zapoznać się z uwagami i kartą katalogową dla bieżących wersji oprogramowania układowego.

**Uwaga!**

Po dodaniu do systemu BVMS urządzenia iSCSI wraz z odpowiednimi nadajnikami należy dodać do urządzenia iSCSI nazwę IQN każdego nadajnika (dotyczy niektórych typów urządzeń iSCSI).

Aby uzyskać więcej informacji, patrz *Konfiguracja urządzenia iSCSI, Strona 198*.

**Uwaga!**

Należy się upewnić, że czas komputera z systemem VRM jest zsynchronizowany z serwerem Management Server. W przeciwnym razie może dojść do utraty zapisów.

Na komputerze typu Management Server należy odpowiednio skonfigurować oprogramowanie serwera czasu. Z kolei na komputerze z zainstalowaną usługą VRM należy ustawić adres IP komputera typu Management Server taki, jak adres serwera czasu. W tym celu należy posłużyć się standardowymi procedurami obsługi systemu Windows.

Patrz

- *Konfigurowanie trybu Multicast, Strona 238*
- *Synchronizowanie konfiguracji systemu BVMS, Strona 185*
- *strona Ustawienia VRM, Strona 178*
- *Strona puli, Strona 185*
- *Strona urządzenia iSCSI, Strona 194*
- *Zmiana hasła urządzenia VRM, Strona 181*

12.25.1**Dodawanie urządzeń VRM poprzez skanowanie:**

Okno główne >

Urządzenia >



W sieci musi znajdować się urządzenie iSCSI, a ponadto musi działać usługa VRM uruchomiona na jednym z przyłączonych komputerów.

Uwaga!

W przypadku dodania urządzenia iSCSI bez skonfigurowanych lokalizacji docelowych i numerów LUN należy uruchomić konfigurację domyślną i dodać do tego urządzenia iSCSI nazwę IQN każdego nadajnika.

W przypadku dodawania urządzenia iSCSI ze wstępnie skonfigurowanymi lokalizacjami docelowymi i numerami LUN należy dodać do tego urządzenia iSCSI nazwę IQN każdego nadajnika.

Aby uzyskać więcej informacji, patrz *Konfiguracja urządzenia iSCSI, Strona 198*.

**Aby poprzez skanowanie dodać urządzenia VRM:**

1. Kliknij prawym przyciskiem myszy , a następnie kliknij **Skanuj w poszukiwaniu urządzeń VRM**.
Zostanie wyświetlone okno dialogowe **BVMS Scan Wizard**.
2. Zaznacz pola wyboru odpowiadające urządzeniom, które mają zostać dodane.
3. Na liście **Rola** zaznacz pożądaną rolę.
Role, które można wybrać, zależą od rodzaju bieżącego urządzenia VRM.
Po wybraniu opcji **Nadmiarowy** lub **Tryb awaryjny** należy wykonać kolejny etap konfiguracji.
4. Na liście **Rola** zaznacz pożądaną rolę.
Role, które można wybrać, zależą od rodzaju bieżącego urządzenia VRM.
5. Kliknij **Dalej >>**
6. Wybierz z listy **Główny VRM** główne urządzenie VRM dla wybranego nadmiarowego lub awaryjnego urządzenia VRM.
7. Kliknij **Dalej >>**.
Zostanie wyświetlone okno dialogowe kreatora **Uwierzytelnianie urządzeń**.

- Wpisać hasło w przypadku każdego urządzenia, które jest nim chronione. Jeśli przez kilka sekund nie wprowadzisz żadnego znaku w polu hasła lub klikniesz poza tym polem, sprawdzenie hasła następuje automatycznie. Jeśli hasło do wszystkich urządzeń jest identyczne, można wpisać je w pierwszym polu **Hasło**. Następnie kliknąć to pole prawym przyciskiem myszy i wybrać opcję **Kopiuj komórkę do kolumny**.

Udane logowanie jest oznaczane w kolumnie **Stan** ikoną  .

Nieudane próby logowania są oznaczane ikoną  .

- Kliknąć **Zakończ**.
Urządzenie zostanie dodane do drzewa urządzeń.

Uwaga: wszystkie urządzenia VRM są domyślnie dodawane z bezpiecznym połączeniem.

Aby zmienić bezpieczne/niebezpieczne połączenie, należy:



- Prawym przyciskiem myszy kliknąć ikonę  .
- Kliknąć **Edytuj urządzenie VRM**.
Zostanie wyświetlone okno dialogowe **Edytuj urządzenie VRM**.
- Zaznaczyć pole wyboru **Zabezpiecz połączenie**.
Używany port zmienia się automatycznie na port HTTPS.
LUB
Usunąć zaznaczenie pole wyboru **Zabezpiecz połączenie**.
Używany port zmienia się automatycznie na port rcpp.

Patrz

- *Dodawanie urządzenia, Strona 122*
- *strona Urządzenia VRM, Strona 174*
- *Konfiguracja urządzenia iSCSI, Strona 198*
- *Zapis podwójny / awaryjny, Strona 26*

12.25.2

Ręczne dodawanie podstawowego lub pomocniczego urządzenia VRM

Okno główne >  **Urządzenia** > kliknij prawym przyciskiem myszy  > kliknij **Dodaj system VRM** > okno dialogowe **Dodaj system VRM**

Umożliwia dodanie urządzenia VRM. Można wybrać typ urządzenia i wprowadzić poświadczenia.

Skutecznie przypisać awaryjny VRM do głównego VRM można tylko wtedy, gdy oba są online i zostały prawidłowo uwierzytelnione. W takim wypadku hasła są zsynchronizowane.

Podstawowy VRM można dodać ręcznie, jeśli zna się jego adres IP i hasło.

Aby dodać podstawowy VRM:

- Wpisz wymagane ustawienia w urządzeniu VRM.
- Zaznacz na liście **Typ** pozycję **Główny**.
- Kliknij **OK**.

Urządzenie VRM zostanie dodane.

Pomocniczy VRM można dodać ręcznie, jeśli zna się jego adres IP i hasło.

**Uwaga!**

Aby skonfigurować pomocniczy VRM, należy najpierw zainstalować na komputerze odpowiednie oprogramowanie. Uruchom program Setup.exe i wybierz **Pomocniczy VRM**.

Aby dodać pomocniczy VRM:

1. Wpisz wymagane ustawienia w urządzeniu VRM.
2. Zaznacz na liście **Typ** pozycję **Pomocniczy**.
3. Kliknij **OK**.

Urządzenie VRM zostanie dodane.

Teraz można skonfigurować pomocniczy VRM podobnie jak podstawowy.

Okno dialogowe Dodaj system VRM**Nazwa**

Wpisz wyświetlaną nazwę urządzenia.

Adres/port sieciowy

Wprowadź adres IP urządzenia.

Jeśli pole wyboru **Zabezpiecz połączenie** jest zaznaczone, port zmienia się automatycznie na HTTPS.

Numer portu można zmienić, jeśli nie są używane żadne porty domyślne.

Typ

Wybierz żądany typ urządzenia.

Nazwa użytkownika

Wprowadź nazwę użytkownika w celu uwierzytelnienia.

Hasło

Wprowadź hasło w celu uwierzytelnienia.

Pokaż hasło

Kliknąć, aby włączyć opcję wyświetlania wprowadzonego hasła.

Bezpieczeństwo

Pole wyboru **Zabezpiecz połączenie** jest zaznaczone domyślnie, jeśli protokół HTTPS jest obsługiwany.

**Uwaga!**

W przypadku przejścia na system BVMS w wersji 10.0 lub nowszej, pole wyboru **Zabezpiecz połączenie** nie jest domyślnie zaznaczone i połączenie jest niezabezpieczone (rcpp).

Aby zmienić połączenie bezpieczne lub niezabezpieczone, należy użyć polecenia **Edytuj urządzenie VRM** i zaznaczyć pole wyboru **Zabezpiecz połączenie** lub usunąć zaznaczenie.

Test

Kliknij, aby sprawdzić, czy urządzenie jest podłączone i uwierzytelnianie zostało wykonane pomyślnie.

Właściwości

W razie potrzeby zmień numery portu dla protokołu HTTP i HTTPS. Jest to możliwe tylko w przypadku dodawania lub edytowania urządzenia VRM, które nie jest podłączone. Jeśli urządzenie VRM jest podłączone, te wartości są pobierane i nie można ich zmienić.

Wiersz tabeli **Główny VRM** przedstawia wybrane urządzenie (jeśli dotyczy).

Patrz

- *Edytowanie urządzenia VRM, Strona 178*
- *Dodawanie nadmiarowego urządzenia VRM, Strona 182*
- *Ręczne dodawanie awaryjnego VRM, Strona 181*

12.25.3**Edytowanie urządzenia VRM**

Okno główne > **Urządzenia**

Umożliwia edytowanie urządzenia VRM.

Aby zmienić bezpieczne/niebezpieczne połączenie, należy:

1. Prawym przyciskiem myszy kliknąć ikonę .
2. Kliknąć **Edytuj urządzenie VRM**.
Zostanie wyświetlone okno dialogowe **Edytuj urządzenie VRM**.
3. Zaznaczyć pole wyboru **Zabezpiecz połączenie**.
Używany port zmienia się automatycznie na port HTTPS.
LUB
Usunąć zaznaczenie pole wyboru **Zabezpiecz połączenie**.
Używany port zmienia się automatycznie na port rcpp.

**Uwaga!**

Po zaktualizowaniu do nowszej wersji zalecamy zmianę połączenia na bezpieczne.

Aby uzyskać szczegółowe informacje o oknie dialogowym **Edytuj urządzenie VRM**, patrz rozdział *Ręczne dodawanie podstawowego lub pomocniczego urządzenia VRM*.

Patrz

- *Ręczne dodawanie podstawowego lub pomocniczego urządzenia VRM, Strona 176*

12.25.4**strona Ustawienia VRM**

Główne okno > **Urządzenia** > rozwiń  >  > **Ustawienia główne** >

Ustawienia VRM**Nazwa początkowa serwera**

Wyświetla nazwę węzła inicjującego połączenie iSCSI z modułem VRM Server.



Hasło CHAP dla całego systemu

Wprowadź hasło skonfigurowane w urządzeniu pamięci masowej iSCSI. Hasło CHAP obowiązuje w systemie VRM i jest automatycznie przesyłane do wszystkich urządzeń. Klienci odtwarzania nie wymagają dodatkowej konfiguracji. Systemy iSCSI należy skonfigurować ręcznie przy użyciu hasła CHAP. W przypadku stosowania hasła CHAP wszystkie systemy pamięci masowej muszą być skonfigurowane w taki sposób, aby z niego korzystały. W systemie VRM obsługiwane jest tylko jedno hasło CHAP dla całego systemu.

Patrz *Globalne hasło połączenia iSCSI (hasło protokołu CHAP):*, Strona 118

12.25.5

strona SNMP

Okno główne >  **Urządzenia** > rozwiń  > rozwiń  > **Sieć** > **SNMP**

1. Adres SNMP hosta 2. Adres SNMP hosta

VRM obsługuje protokół SNMP (Simple Network Management Protocol) do zarządzania i monitorowania elementów sieci i ma możliwość wysyłania komunikatów SNMP do adresów IP. Urządzenie obsługuje SNMP MIB II w kodzie zunifikowanym. Aby wysłać pułapki SNMP, należy wprowadzić w tym polu adres IP jednego lub dwóch wybranych urządzeń docelowych. Część zdarzeń jest wysyłana tylko jako komunikaty SNMP. Opisy można znaleźć w pliku MIB.

12.25.6

Strona Konta

Aby skonfigurować przesyłanie obrazów oraz eksportować filmy w formacie MP4, należy utworzyć konto, za pomocą którego będzie można zapisywać te filmy i obrazy oraz uzyskiwać do nich dostęp. Można utworzyć maksymalnie cztery (4) konta.

Typ

W tym obszarze należy wybrać typ konta (**FTP** lub **Dropbox**).

Adres IP

W tym polu należy wprowadzić adres IP serwera, na którym będą zapisywane obrazy.

Nazwa użytkownika

W tym polu należy wprowadzić nazwę użytkownika serwera.

Hasło

W tym obszarze należy wprowadzić hasło dostępu do serwera. Aby zweryfikować hasło, należy kliknąć przycisk **Sprawdź** po prawej stronie.

Sprawdź

Kliknięcie tego przycisku powoduje weryfikację hasła.

Ścieżka

W tym polu należy wprowadzić pełną ścieżkę do katalogu, w którym na serwerze będą zapisywane obrazy i filmy.

12.25.7

strona Zaawansowane

Okno główne >  **Urządzenia** > rozwiń  > rozwiń  > **Serwis** > **Zaawansowane**

Logowanie RCP+ / Logowanie debugera / Logowanie powtórek / Logowanie VDP / Logowanie wydajności

Należy uaktywnić różne rejestry dla modułów VRM Server i Configuration Manager. Pliki rejestrów modułu VRM Server są przechowywane na komputerze, na którym są uruchomione, i można je przeglądać oraz pobierać za pomocą programu VRM Monitor. Pliki dziennika programu Configuration Manager są przechowywane lokalnie w katalogu: %USERPROFILE%\My Documents\Bosch\Video Recording Manager\Log

Czas przechowywania (dni)

Należy określić czas przechowywania plików rejestrów (w dniach).

Kompletny zrzut pamięci

Opcję tę należy aktywować tylko w razie konieczności – gdy na przykład dział pomocy technicznej poprosi o zestawienie zawartości pamięci głównej.

Obsługa Telnet

Opcję tę należy aktywować, jeśli ma być obsługiwany dostęp za pośrednictwem protokołu Telnet. Należy aktywować tylko w razie konieczności.



Uwaga!

Rejestrowanie na dużą skalę wymaga znacznej mocy procesora i pojemności dysku twardego. Nie należy korzystać z tej opcji w codziennej eksploatacji.

12.25.8

Zapis szyfrowany na urządzeniach VRM

Zapis szyfrowany na nadajnikach VRM nie jest włączony domyślnie.

Trzeba osobno włączyć zapis szyfrowany na głównych i podrzędnych nadajnikach VRM.



Uwaga!

Przed włączeniem zapisu szyfrowanego po raz pierwszy, należy utworzyć klucz redundancji (kopię zapasową certyfikatu) Dla każdego urządzenia VRM wystarczy jednokrotnie utworzyć klucz redundancji.

W przypadku utraty zwykłego klucza szyfrowania można odszyfrować nagrania za pomocą klucza redundancji.

Zaleca się przechowywanie kopii klucza redundancji w bezpiecznym miejscu (np. w sejfie).

Aby utworzyć klucz redundancji:

1. Wybrać odpowiednie urządzenie VRM.
2. Wybrać kartę **Serwis**.
3. Wybrać kartę **Szyfrowanie zapisu**.
4. Kliknąć **Klucz redundancji**.
5. Wybrać lokalizację magazynu certyfikacji.
6. Wpisać hasło, które spełnia wymagania złożoności hasła, i potwierdzić je.
7. Kliknąć **Utwórz**.

Nastąpi utworzenie klucza redundancji (kopii zapasowej certyfikatu).

Aby włączyć/wyłączyć zapis szyfrowany, należy:

1. Wybrać odpowiednie urządzenie VRM.
2. Wybrać kartę **Serwis**.
3. Wybrać kartę **Szyfrowanie zapisu**.
4. Zaznaczyć pole wyboru **Włącz zapis szyfrowany** lub usunąć zaznaczenie tego pola.

5. Kliknąć  .

Uwaga: szyfrowanie zostanie włączone po następnej zmianie blokowej. Może to chwilę potrwać.

Należy upewnić się, że nadajniki szyfrują dane.

Aby sprawdzić, czy nadajniki VRM szyfrują dane:

1. Wybrać odpowiednie urządzenie VRM.
2. Wybrać kartę **Serwis**.
3. Wybrać kartę **Szyfrowanie zapisu**.

Uwaga: można także zajrzeć na kartę **Monitoring** w narzędziu VRM Monitor.

**Uwaga!**

Wszystkie nadajniki VRM obsługujące szyfrowanie automatycznie szyfrują zapis, jeśli szyfrowanie jest włączone w VRM.

Szyfrowanie można wyłączać w poszczególnych nadajnikach.

Nadajniki VSG są zawsze szyfrowane, jeśli szyfrowanie jest włączone w VRM.

Aby włączyć/wyłączyć szyfrowanie zapisu w jednym nadajniku VRM, należy:

1. Wybrać odpowiedni nadajnik VRM.
2. Wybrać kartę **Zapis**.
3. Wybrać kartę **Zarządzanie zapisami**.
4. Zaznaczyć pole wyboru **Szyfrowanie** lub usunąć zaznaczenie tego pola.

5. Kliknąć  .

12.25.9**Zmiana hasła urządzenia VRM**

Okno główne >  **Urządzenia** > rozwiń  >

Aby zmienić hasło:

1. Kliknąć prawym przyciskiem myszy  i wybrać **Zmień hasło systemu VRM**.
Zostanie wyświetlone okno dialogowe **Zmień hasło**.
2. W polu **Stare hasło** wpisać odpowiednie hasło.
3. W polu **Nowe hasło** wpisać nowe hasło, a następnie kliknąć i wpisać ponownie to samo hasło w drugim polu **Nowe hasło**.



Kliknąć **OK**.

- ▶ Potwierdź następane okno dialogowe.
- ✓ Hasło na urządzeniu zostanie natychmiast zmienione.

12.25.10**Dodawanie puli VRM**

Okno główne >  **Urządzenia** > rozwiń 

Aby dodać pulę VRM:

- ▶ Kliknij prawym przyciskiem myszy ikonę  lub , a następnie kliknij polecenie **Dodaj pulę**.
Do systemu zostanie dodana nowa pula.

Patrz

– *Pula pamięci iSCSI, Strona 194*

12.25.11**Ręczne dodawanie awaryjnego VRM**

Okno główne >  **Urządzenia** > rozwiń  > kliknij prawym przyciskiem myszy 
> kliknij **Dodaj awaryjny VRM** > okno dialogowe **Dodaj awaryjny VRM**

**Uwaga!**

Aby skonfigurować pomocniczy VRM, należy najpierw zainstalować na komputerze odpowiednie oprogramowanie. Uruchom program Setup.exe i wybierz **Pomocniczy VRM**.

Podstawowy VRM albo pomocniczy VRM mogą pełnić rolę awaryjnego VRM. Podstawowy awaryjny VRM dodaje się do podstawowego VRM lub pomocniczy awaryjny VRM dodaje się do pomocniczego VRM.

Można dodać ręcznie urządzenie nadmiarowego VRM, jeśli jest znany jego adres IP i hasło. Wybrany początkowo VRM jest głównym VRM dla nadmiarowego.

Można dodać awaryjny VRM. Można to zrobić ręcznie albo wyszukać urządzenie na liście skanowanych urządzeń VRM.

Skutecznie przypisać awaryjny VRM do głównego VRM można tylko wtedy, gdy oba są online i zostały prawidłowo uwierzytelnione. W takim wypadku hasła są zsynchronizowane.

Aby dodać awaryjny VRM:

1. Wprowadzić wymagane ustawienia w urządzeniu VRM.
 2. Upewnić się, że został prawidłowo wybrany główny VRM. Jeśli nie został, anulować tę procedurę.
 3. Kliknąć **OK**.
- ✓ Awaryjne urządzenie VRM zostanie dodane do wybranego głównego VRM.

Okno dialogowe Dodaj awaryjny VRM**Adres sieciowy**

Wpisz adres IP urządzenia lub zaznacz adres sieciowy na liście **Przeskanowane urządzenia VRM**.

Przeskanowane urządzenia VRM

Wyświetla listę zeskanowanych komputerów VRM. Aby powtórzyć skanowanie, należy zamknąć to okno dialogowe i otworzyć je ponownie.

**Uwaga!**

Awaryjne urządzenie VRM przejmuje ustawienia skonfigurowane w głównym urządzeniu VRM. Jeżeli ustawienia głównego urządzenia VRM zmienią się, ustawienia awaryjnego urządzenia VRM również odpowiednio ulegną zmianie.

Patrz

– *Zapis podwójny / awaryjny, Strona 26*

12.25.12**Dodawanie nadmiarowego urządzenia VRM**

Okno główne >  **Urządzenia** > rozwiń  > kliknij prawym przyciskiem myszy  > kliknij **Dodaj nadmiarowe urządzenie VRM** > okno dialogowe **Dodaj system VRM**

**Uwaga!**

Aby skonfigurować pomocniczy VRM, należy najpierw zainstalować na komputerze odpowiednie oprogramowanie. Uruchom program Setup.exe i wybierz **Pomocniczy VRM**.

Tylko pomocniczy VRM może pełnić rolę nadmiarowego VRM. Nadmiarowy VRM dodaje się do podstawowego VRM.

Nadmiarowy VRM można dodać ręcznie, o ile zna się jego adres IP i hasło. Wybrany początkowo VRM jest głównym VRM dla nadmiarowego VRM.

Aby dodać nadmiarowe urządzenie VRM:

1. Wpisz wymagane ustawienia w urządzeniu VRM.
2. Upewnij się, że został prawidłowo wybrany główny VRM. Jeśli nie został, anuluj tę procedurę.
3. Kliknij **OK**.

Nadmiarowe urządzenie VRM zostanie dodane do wybranego podstawowego VRM.

Okno dialogowe Dodaj system VRM

Nazwa

Wpisz wyświetlaną nazwę urządzenia.

Adres/port sieciowy

Wprowadź adres IP urządzenia.

Jeśli pole wyboru **Zabezpiecz połączenie** jest zaznaczone, port zmienia się automatycznie na HTTPS.

Numer portu można zmienić, jeśli nie są używane żadne porty domyślne.

Typ

Wybierz żądany typ urządzenia.

Nazwa użytkownika

Wprowadź nazwę użytkownika w celu uwierzytelnienia.

Pokaż hasło

Kliknąć, aby włączyć opcję wyświetlania wprowadzonego hasła.

Hasło

Wprowadź hasło w celu uwierzytelnienia.

Bezpieczeństwo

Pole wyboru **Zabezpiecz połączenie** jest zaznaczone domyślnie, jeśli protokół HTTPS jest obsługiwany.



Uwaga!

W przypadku przejścia na system BVMS w wersji 10.0 lub nowszej, pole wyboru **Zabezpiecz połączenie** nie jest domyślnie zaznaczone i połączenie jest niezabezpieczone (rcpp).

Aby zmienić połączenie bezpieczne lub niezabezpieczone, należy użyć polecenia **Edytuj urządzenie VRM** i zaznaczyć pole wyboru **Zabezpiecz połączenie** lub usunąć zaznaczenie.

Test

Kliknij, aby sprawdzić, czy urządzenie jest podłączone i uwierzytelnianie zostało wykonane pomyślnie.

Właściwości

W razie potrzeby zmień numery portu dla protokołu HTTP i HTTPS. Jest to możliwe tylko w przypadku dodawania lub edytowania urządzenia VRM, które nie jest podłączone. Jeśli urządzenie VRM jest podłączone, te wartości są pobierane i nie można ich zmienić.

Wiersz tabeli **Główny VRM** przedstawia wybrane urządzenie (jeśli dotyczy).

Patrz

- *Ręczne dodawanie podstawowego lub pomocniczego urządzenia VRM, Strona 176*
- *Zapis podwójny / awaryjny, Strona 26*

12.25.13**Dodawanie nadajników poprzez skanowanie**

Aby dodać nadajniki poprzez skanowanie:

1. Kliknij prawym przyciskiem myszy , a następnie kliknij **Skanuj w poszukiwaniu nadajników**.
Zostanie wyświetlone okno dialogowe **BVMS Scan Wizard**.
2. Wybierz wymagane nadajniki oraz żadaną pulę VRM, a następnie kliknij **Przypisz**, aby przypisać nadajniki do puli VRM.
3. Kliknij **Dalej >>**.
Zostanie wyświetlone okno dialogowe kreatora **Uwierzytelnianie urządzeń**.
4. Wpisać hasło w przypadku każdego urządzenia, które jest nim chronione.
Jeśli przez kilka sekund nie wprowadzisz żadnego znaku w polu hasła lub klikniesz poza tym polem, sprawdzenie hasła następuje automatycznie.
Jeśli hasło do wszystkich urządzeń jest identyczne, można wpisać je w pierwszym polu **Hasło**. Następnie kliknąć prawym przyciskiem myszy to pole i wybrać opcję **Kopiuj komórkę do kolumny**.

W kolumnie **Stan** udane logowanie jest oznaczane ikoną .

Nieudane próby logowania są oznaczane ikoną .



oznacza, że urządzenie wymaga początkowego hasła.

, Aby ustawić hasło początkowej wpisać je w polu **Hasło**.



Stan zmienia się na .

Powtórz tę czynność dla wszystkich urządzeń, które wymagają początkowego hasła.

Uwaga: dopóki nie wprowadzono początkowego hasła dla wszystkich urządzeń na liście, dla których jest to wymagane, nie można kontynuować.

5. Kliknąć **Zakończ**.
Urządzenie zostanie dodane do drzewa urządzeń.

12.25.14**Dodawanie urządzeń VSG poprzez skanowanie**

Aby poprzez skanowanie dodać urządzenia VSG:

1. Kliknij prawym przyciskiem myszy , a następnie kliknij **Skanuj w poszukiwaniu bram Video Streaming Gateway**.
Zostanie wyświetlone okno dialogowe **BVMS Scan Wizard**.
2. Wybierz wymagane urządzenia VSG i żadaną pulę VRM, a następnie kliknij **Przypisz**, aby przypisać nadajniki do puli VRM.
3. Kliknij **Dalej >>**.
Zostanie wyświetlone okno dialogowe kreatora **Uwierzytelnianie urządzeń**.
4. Wpisać hasło w przypadku każdego urządzenia, które jest nim chronione.
Jeśli przez kilka sekund nie wprowadzisz żadnego znaku w polu hasła lub klikniesz poza tym polem, sprawdzenie hasła następuje automatycznie.
Jeśli hasło do wszystkich urządzeń jest identyczne, można wpisać je w pierwszym polu **Hasło**. Następnie kliknąć to pole prawym przyciskiem myszy i wybrać opcję **Kopiuj**



komórkę do kolumny.

Udane logowanie jest oznaczane w kolumnie **Stan** ikoną .

Nieudane próby logowania są oznaczane ikoną .

5. Kliknąć **Zakończ**.
Urządzenie zostanie dodane do drzewa urządzeń.





12.25.15**Synchronizowanie konfiguracji systemu BVMS**

Okno główne >  **Urządzenia** > rozwiń  > kliknij prawym przyciskiem myszy ikonę  > wybierz polecenie **Synchronizuj konfigurację systemu BVMS**

Podobnie jak w przypadku systemu BVMS w wersji 6.0, obsługiwane jest oprogramowanie VRM w wersji 3.50. Jeśli w trakcie uaktualniania do systemu BVMS 6.0 nie wykona się aktualizacji oprogramowania VRM do wersji 3.50, zapis będzie kontynuowany, ale nie można zmieniać konfiguracji starego oprogramowania VRM.

W przypadku uaktualnienia oprogramowania VRM do wersji 3.50 konieczne jest ręczne zsynchronizowanie konfiguracji systemu BVMS.

12.26**Strona puli**

Okno główne >  **Urządzenia** > rozwiń  > rozwiń  > 

Umożliwia skonfigurowanie ustawień zapisu ważnych dla wszystkich urządzeń, które są zgromadzone w tej puli pamięci.

Identyfikacja puli

Wyświetlany jest tu numer puli.

Tryb preferencji zapisu– **Przełączenie awaryjne**

Nagrania są zapisywane tylko w lokalizacji podstawowej. Jeśli zapis w tej lokalizacji nie będzie możliwy, nagranie zostanie zapisane w lokalizacji pomocniczej.

Do sytuacji awaryjnej dochodzi, gdy lokalizacja podstawowa nie dostarcza bloków pamięci z dowolnego powodu: awaria systemu, błąd sieci czy brak wolnych zasobów.

Druga lista może pozostać pusta. W takim przypadku nie jest możliwy zapis awaryjny, ale liczba wymaganych sesji iSCSI jest mniejsza i lokalizacji pomocniczej nie jest przydzielona żadna przestrzeń dyskowa. Zmniejsza to obciążenie systemu i wydłuża czas przechowywania w nim danych.

– **Automatyczny**

Równoważenie obciążenia jest konfigurowane automatycznie. Do każdego nadajnika są automatycznie przypisywane 2 lokalizacje docelowe iSCSI oraz bloki w tych lokalizacjach.

Okres testu poprawności działania (w dniach)

Suwak służy do ustawiania wymaganego przedziału czasu. Po ustawionym czasie lokalizacja docelowa iSCSI jest sprawdzana, a bloki są ponownie przypisywane w razie potrzeby.

Wykorzystanie lokalizacji drugorzędnej

Włącz lub wyłącz użycie lokalizacji pomocniczej.

Rezerwacja bloku na czas przestoju

Wprowadź liczbę dni, w ciągu których informacje z przypisanych nadajników mają być zapisywane mimo awarii modułu VRM Server.

Przykład: w przypadku ustawienia 4 informacje z nadajników będą zapisywane przez około 4 dni od czasu awarii modułu VRM Server.

Jeśli system korzysta z nadajników o małej przepływności, możliwe jest znaczne ograniczenie ilości wstępnie przydzielonej przestrzeni na dysku. Zapewnia to odpowiednie rozdzielanie pojemności pamięci i wydłuża czas przechowywania.

Zezwalaj na jednostki LUN o rozmiarze przekraczającym 2 TB

Kliknij, aby umożliwić korzystanie z jednostek LUN większych niż 2 TB.

Jednostki LUN większe niż 2 TB („duże jednostki LUN”) nie są obsługiwane przez następujące urządzenia:

- Urządzenia VRM z oprogramowaniem układowym w wersji starszej niż 3.60
- Urządzenia VSG z oprogramowaniem układowym w wersji starszej niż 6.30
- Nadajniki z oprogramowaniem układowym w wersji starszej niż 6.30

System BVMS zapobiega wykonywaniu następujących czynności:

- Dodawanie lub przenoszenie urządzeń z oprogramowaniem układowym w wersji starszej niż 6.30 do puli, która umożliwia stosowanie dużych jednostek LUN.
- Dodawanie lub przenoszenie urządzeń, które nie mają obecnie połączenia z siecią, do puli, która umożliwia stosowanie dużych jednostek LUN.
- Dodawanie lub przenoszenie urządzenie iSCSI, które zawierają duże jednostki LUN, do puli, która nie umożliwia stosowania dużych jednostek LUN.
- Zezwalanie na użycie dużych jednostek LUN w puli, która zawiera urządzenia z oprogramowaniem układowym w wersji starszej niż 6.30.
- Wyłączanie dużych jednostek LUN w puli z urządzeniem iSCSI, które zawiera duże jednostki LUN.



Urządzenia z oprogramowaniem układowym w wersji starszej niż 6.30 należy przenieść do puli, która nie zezwala na użycie dużych jednostek LUN.

Patrz

- *Dodawanie jednostki LUN, Strona 202*
- *Dodawanie puli VRM, Strona 181*

12.26.1

Konfigurowanie automatycznego trybu zapisu dla puli

Okno główne >  **Urządzenia** > rozwiń  > rozwiń  > 

Uwaga:

Jeżeli wcześniej skonfigurowano tryb zapisu awaryjnego, ta konfiguracja zostanie nadpisana.

Aby przeprowadzić konfigurację:

- ▶ Na liście **Tryb preferencji nagrywania** wybierz pozycję **Auto**.
Po uaktywnieniu konfiguracji włączony będzie tryb zapisu **Auto**. Na stronie **Preferencje zapisu** nadajnika lista lokalizacji podstawowej i pomocniczej jest wyłączona.

Tematy pokrewne

- *Konfigurowanie trybu zapisu awaryjnego w nadajniku, Strona 236*

12.26.2



Ręczne dodawanie nadajnika/dekodera

Nadajniki i odbiorniki można dodawać ręcznie. Jest to szczególnie użyteczne, gdy chce się dodać sieciowe urządzenie wizyjne firmy Bosch (tylko dla VRM).

Uwaga:

W przypadku dodawania sieciowego nadajnika lub dekodera strumienia wizyjnego firmy Bosch za pomocą funkcji **<Automatyczne wykrywanie>** to urządzenie musi być dostępne w sieci.

Aby dodać sieciowe urządzenie wizyjne firmy Bosch:

1. Rozwiń , rozwiń , kliknąć prawym przyciskiem myszy .

Kliknąć prawym przyciskiem myszy  lub





Kliknąć prawym przyciskiem myszy .



2. Kliknąć **Dodaj nadajnik**.
Zostanie wyświetlone okno dialogowe **Dodaj nadajnik**.
3. Wprowadzić prawidłowy adres IP.
4. Na liście wybrać pozycję **<Automatyczne wykrywanie>**.
5. Kliknij **OK**.
Urządzenie zostanie dodane do systemu.



6. Jeśli urządzenie wymaga hasła początkowego, wyświetlony zostanie symbol . Aby ustawić hasło początkowe, kliknąć prawym przyciskiem myszy ikonę urządzenia i kliknąć polecenie **Ustaw hasło początkowe...**.
Pojawi się okno dialogowe **Wprowadź hasło**.
Wprowadzić hasło dla użytkownika service i kliknąć przycisk **OK**.



Ikona  znika i można korzystać z urządzenia.

Okno dialogowe Dodaj nadajnik

Okno główne >  **Urządzenia** > rozwiń  > rozwiń  > kliknij prawym przyciskiem myszy  > kliknij **Dodaj nadajnik** > okno dialogowe **Dodaj nadajnik** lub

Okno główne >  **Urządzenia** > kliknij prawym przyciskiem myszy  > kliknij **Dodaj nadajnik** > okno dialogowe **Dodaj nadajnik** lub

Okno główne >  **Urządzenia** > kliknij prawym przyciskiem myszy  > kliknij **Dodaj nadajnik** > okno dialogowe **Dodaj nadajnik** lub

Okno główne >  **Urządzenia** > rozwiń  > kliknij prawym przyciskiem myszy  > kliknij **Dodaj odbiornik** > okno dialogowe **Dodaj nadajnik**

Adres IP:





Wpisz poprawny adres IP.

Typ nadajnika: / Typ dekodera:

W przypadku urządzeń, których typ jest znany, wybierz odpowiednią pozycję. Urządzenie nie musi być dostępne w sieci.

Dodając sieciowe urządzenie wizyjne firmy Bosch, zaznacz opcję **<Automatyczne wykrywanie>**. Urządzenie musi być dostępne w sieci.

12.26.3**Ręczne dodawanie urządzenia iSCSI**

Okno główne >  **Urządzenia** >  > Rozwiń  > Kliknij prawym przyciskiem myszy  > **Dodaj urządzenie iSCSI** > Okno dialogowe **Dodaj urządzenie iSCSI**
Umożliwia dodawanie urządzeń iSCSI do VRM.

Aby dodać urządzenie iSCSI:

1. Kliknij prawym przyciskiem myszy  i wybierz **Dodaj urządzenie iSCSI**.
Zostanie wyświetlone okno dialogowe **Dodaj urządzenie iSCSI**.
2. Wpisz nazwę żądanego wyświetlacza, adres sieciowy urządzenia iSCSI i typ urządzenia, a następnie kliknij **OK**.
Urządzenie iSCSI jest dodawane do wybranej puli VRM.
W razie potrzeby dodaj cele i jednostki LUN.

Okno dialogowe Dodaj urządzenie iSCSI**Nazwa**

Wpisz wyświetlaną nazwę urządzenia.

Adres sieciowy

Wpisz poprawny adres sieciowy urządzenia.

Typ urządzenia iSCSI

Wybierz odpowiedni typ urządzenia.

Hasło

Wpisz hasło, które umożliwia zalogowanie się do urządzenia.

Tematy pokrewne

- *Dodawanie urządzeń VRM poprzez skanowanie;*, Strona 175

12.26.4**Ręczne dodawanie urządzenia Video Streaming Gateway**

Okno główne >  **Urządzenia** > rozwiń  > 
Do puli VRM można dodawać urządzenia VSG.

Aby dodać ręcznie urządzenie VSG:

1. Kliknąć prawym przyciskiem myszy , a następnie kliknąć polecenie **Dodaj komponent Video Streaming Gateway**.
Pojawi się okno dialogowe **Dodaj komponent Video Streaming Gateway**.
2. Wpisać wymagane ustawienia w urządzeniu VSG.
3. Kliknąć **Dodaj**.
- ✓ Urządzenie VSG zostanie dodane do systemu. Zostaną zapisane kamery przypisane do tego urządzenia VSG.

Okno dialogowe Dodaj komponent Video Streaming Gateway

Kliknij  prawym przyciskiem myszy > **Dodaj komponent Video Streaming Gateway** > okno dialogowe **Dodaj komponent Video Streaming Gateway**

Nazwa

Wprowadź żadaną nazwę wyświetlaną urządzenia.

Nazwa użytkownika

Wprowadź nazwę użytkownika używaną do uwierzytelniania w urządzeniu. Zwykle: service.

Adres/port sieciowy

Wprowadzić adres IP urządzenia.

Jeśli pole wyboru **Zabezpiecz połączenie** jest zaznaczone, port zmienia się automatycznie na HTTPS.

Numer portu można zmienić, jeśli nie jest wykorzystywany port domyślny, lub instancje VSG są skonfigurowane w innej kolejności.

Domyślne porty

Instancja VSG	port rcpp	Port HTTPS
1	8756	8443
2	8757	8444
3	8758	8445
4	8759	8446
5	8760	8447
6	8761	8448
7	8762	8449

Hasło

Wprowadź poprawne hasło używane do uwierzytelniania w urządzeniu.

Show password

Kliknąć, aby włączyć opcję wyświetlania wprowadzonego hasła. Uważaj, aby osoby postronne nie poznały tego hasła.

Bezpieczeństwo

Pole wyboru **Zabezpiecz połączenie** jest zaznaczone domyślnie, jeśli protokół HTTPS jest obsługiwany.

Z wersji VSG 7.0, VSG obsługuje bezpieczne połączenie.

**Uwaga!**

W przypadku przejścia na system BVMS w wersji 10.0 lub nowszej, pole wyboru **Zabezpiecz połączenie** nie jest domyślnie zaznaczone i połączenie jest niezabezpieczone (rcpp).

Aby zmienić połączenie bezpieczne lub niezabezpieczone, należy użyć polecenia **Edytuj komponent Video Streaming Gateway** i zaznaczyć pole wyboru **Zabezpiecz połączenie** lub usunąć zaznaczenie.

Test

Kliknij, aby uwierzytelnić w urządzeniu z wykorzystaniem wprowadzonych powyżej poświadczeń.

Patrz

- *Edytowanie komponentu Video Streaming Gateway, Strona 207*

12.26.5**Ręczne dodawanie urządzenia iSCSI DSA E-Series**

Okno główne >  **Urządzenia** >  > rozwiń węzeł  > 

Można dodać albo urządzenie iSCSI E-Series, które jest już zainicjowane, albo urządzenie iSCSI E-Series, które jeszcze nie jest zainicjowane.

Można dodawać jednostki LUN większe niż 2 TB, jeśli włączono w puli stosowanie dużych jednostek LUN.

Jednostki LUN większe niż 2 TB („duże jednostki LUN”) nie są obsługiwane przez następujące urządzenia:

- Urządzenia VRM z oprogramowaniem układowym w wersji starszej niż 3.60
- Urządzenia VSG z oprogramowaniem układowym w wersji starszej niż 6.30
- Nadajniki z oprogramowaniem układowym w wersji starszej niż 6.30

System BVMS zapobiega wykonywaniu następujących czynności:

- Dodawanie lub przenoszenie urządzeń z oprogramowaniem układowym w wersji starszej niż 6.30 do puli, która umożliwia stosowanie dużych jednostek LUN.
- Dodawanie lub przenoszenie urządzeń, które nie mają obecnie połączenia z siecią, do puli, która umożliwia stosowanie dużych jednostek LUN.
- Dodawanie lub przenoszenie urządzenie iSCSI, które zawierają duże jednostki LUN, do puli, która nie umożliwia stosowania dużych jednostek LUN.
- Zezwalanie na użycie dużych jednostek LUN w puli, która zawiera urządzenia z oprogramowaniem układowym w wersji starszej niż 6.30.
- Wyłączanie dużych jednostek LUN w puli z urządzeniem iSCSI, które zawiera duże jednostki LUN.



Urządzenia z oprogramowaniem układowym w wersji starszej niż 6.30 należy przenieść do puli, która nie zezwala na użycie dużych jednostek LUN.

Aby dodać zainicjowane urządzenie iSCSI:

1. Kliknij prawym przyciskiem myszy ikonę , a następnie wybierz polecenie **Dodaj urządzenie DSA E-Series**.
Zostanie wyświetlone okno dialogowe **Dodaj urządzenie DSA E-Series**.
2. Wpisz adres IP do zarządzania i hasło.
3. Kliknij przycisk **Połącz**
Po nawiązaniu połączenia zostaną wypełnione pola w grupie **Kontroler i/lub 2. kontroler**.

4. Kliknąć **OK**.
Urządzenie zostanie dodane do systemu.
Dostępne lokalizacje docelowe są automatycznie skanowane, czego efektem jest wyświetlenie jednostek LUN.
Można użyć urządzenia iSCSI.
Jeśli w puli włączone jest użycie dużych jednostek LUN, a urządzenie iSCSI ma skonfigurowane duże jednostki LUN, w kolumnie **Duża jednostka LUN** wyświetlany jest znacznik wyboru w przypadku odpowiednich jednostek LUN.

Aby dodać niezainicjowane urządzenie iSCSI:

1. Kliknij prawym przyciskiem myszy ikonę  , a następnie wybierz polecenie **Dodaj urządzenie DSA E-Series**.
Zostanie wyświetlone okno dialogowe **Dodaj urządzenie DSA E-Series**.
2. Wpisz adres IP do zarządzania i hasło.
3. Kliknij przycisk **Połącz**
Po nawiązaniu połączenia zostaną wypełnione pola w grupie **Kontroler** i/lub **2. kontroler** .
4. Kliknąć **OK**.
Urządzenie zostanie dodane do systemu.
5. Kliknąć  , a następnie kliknąć  .
6. Kliknij kartę **Konfiguracja podstawowa**.
7. Wpisz odpowiednią pojemność jednostki LUN.
Po wpisaniu wartości przekraczającej 2 TB należy włączyć w puli opcję stosowania jednostek LUN większych niż 2 TB.
8. Kliknij przycisk **Inicjalizacja**.
Nastąpi utworzenie jednostek LUN.
9. Kliknij **Zamknij**.
10. Kliknij urządzenie iSCSI prawym przyciskiem myszy, a następnie wybierz polecenie **Cel skanowania**.
Jednostki LUN są wyświetlane z nieznanym stanem.
11. Zapisz i uaktywnij konfigurację.
12. Sformatuj wszystkie jednostki LUN.
13. Jeśli zostało dodane urządzenie iSCSI z podwójnym kontrolerem, usuń odpowiednie jednostki LUN z pierwszego kontrolera, kliknij prawym przyciskiem myszy drugi kontroler, a następnie wybierz polecenie **Cel skanowania**, aby dodać te jednostki LUN.

Okno dialogowe Dodaj urządzenie DSA E-Series

- Okno główne >  **Urządzenia** >  > Rozwiń  > Kliknij prawym przyciskiem myszy  > **Dodaj urządzenie DSA E-Series** > Okno dialogowe **Dodaj urządzenie DSA E-Series**

Umożliwia dodanie urządzenia iSCSI DSA E-Series. Adres IP do zarządzania w urządzeniach tego typu jest inny niż adres IP pamięci masowej iSCSI. Za pośrednictwem tego adresu IP do zarządzania odbywa się automatyczne wykrywanie i konfigurowanie urządzenia.

Nazwa

Wpisz wyświetlaną nazwę urządzenia.

Adres do zarządzania

Wpisz adres IP potrzebny do automatycznej konfiguracji urządzenia.

Hasło:

Wpisać hasło danego urządzenia.

Typ DSA E-Series

Wyświetla typ urządzenia.

Adres sieciowy kanału iSCSI

Wyświetla adres IP urządzenia iSCSI. Można wybrać inny adres IP, o ile jest dostępny.

Adres do zarządzania

Wyświetla adres IP do automatycznej konfiguracji drugiego sterownika, o ile jest dostępny. Można wybrać inny adres IP, o ile jest dostępny.

Adres sieciowy kanału iSCSI

Wyświetla adres IP portu iSCSI drugiego sterownika, o ile jest dostępny. Można wybrać inny adres IP, o ile jest dostępny.

Połącz

Kliknij w celu wykrycia ustawień danego urządzenia.

W przypadku nawiązania połączenia pola w grupach **Sterownik i 2 Sterownik** zostaną wypełnione.

Patrz

- *Strona Konfiguracja podstawowa, Strona 200*
- *Formatowanie urządzenia o określonym numerze LUN, Strona 204*

12.26.6**Dodawanie nadajników poprzez skanowanie****Aby dodać nadajniki poprzez skanowanie:**

1. Kliknij prawym przyciskiem myszy , a następnie kliknij **Skanuj w poszukiwaniu nadajników**.
Zostanie wyświetlone okno dialogowe **BVMS Scan Wizard**.
2. Wybierz wymagane nadajniki oraz żadaną pulę VRM, a następnie kliknij **Przypisz**, aby przypisać nadajniki do puli VRM.
3. Kliknij **Dalej >>**.
Zostanie wyświetlone okno dialogowe kreatora **Uwierzytelnianie urządzeń**.
4. Wpisać hasło w przypadku każdego urządzenia, które jest nim chronione.
Jeśli przez kilka sekund nie wprowadzisz żadnego znaku w polu hasła lub klikniesz poza tym polem, sprawdzenie hasła następuje automatycznie.
Jeśli hasło do wszystkich urządzeń jest identyczne, można wpisać je w pierwszym polu **Hasło**. Następnie kliknąć prawym przyciskiem myszy to pole i wybrać opcję **Kopiuj komórkę do kolumny**.

W kolumnie **Stan** udane logowanie jest oznaczane ikoną .

Nieudane próby logowania są oznaczane ikoną .



oznacza, że urządzenie wymaga początkowego hasła.

, Aby ustawić hasło początkowe wpisać je w polu **Hasło**.



Stan zmienia się na .

Powtórz tę czynność dla wszystkich urządzeń, które wymagają początkowego hasła.

Uwaga: dopóki nie wprowadzono początkowego hasła dla wszystkich urządzeń na liście, dla których jest to wymagane, nie można kontynuować.

5. Kliknąć **Zakończ**.
Urządzenie zostanie dodane do drzewa urządzeń.

12.26.7

Dodawanie urządzeń VSG poprzez skanowanie

Aby poprzez skanowanie dodać urządzenia VSG:

1. Kliknij prawym przyciskiem myszy , a następnie kliknij **Skanuj w poszukiwaniu bram Video Streaming Gateway**.
Zostanie wyświetlone okno dialogowe **BVMS Scan Wizard**.
2. Wybierz wymagane urządzenia VSG i żądaną pulę VRM, a następnie kliknij **Przypisz**, aby przypisać nadajniki do puli VRM.
3. Kliknij **Dalej >>**.
Zostanie wyświetlone okno dialogowe kreatora **Uwierzytelnianie urządzeń**.
4. Wpisać hasło w przypadku każdego urządzenia, które jest nim chronione.
Jeśli przez kilka sekund nie wprowadzisz żadnego znaku w polu hasła lub klikniesz poza tym polem, sprawdzenie hasła następuje automatycznie.
Jeśli hasło do wszystkich urządzeń jest identyczne, można wpisać je w pierwszym polu **Hasło**. Następnie kliknąć to pole prawym przyciskiem myszy i wybrać opcję **Kopiuj komórkę do kolumny**.

Udane logowanie jest oznaczane w kolumnie **Stan** ikoną .

Nieudane próby logowania są oznaczane ikoną .

5. Kliknąć **Zakończ**.
Urządzenie zostanie dodane do drzewa urządzeń.

12.26.8

Konfigurowanie podwójnego zapisu w drzewie urządzeń

Okno główne > **Urządzenia** > rozwiń > > >

Aby móc skonfigurować podwójny zapis, należy wyłączyć funkcję ANR.

Jeśli zostanie skonfigurowany podwójny zapis dla jednej kamery wielokanałowego nadajnika, system zapewni to samo miejsce docelowe zapisu dla wszystkich kamer tego nadajnika.

Podwójny zapis można skonfigurować, przypisując nadajniki związane z podstawowym VRM do pomocniczego VRM. Jest to użyteczne na przykład wtedy, gdy chce się przypisać tylko część nadajników zapisywanych przez podstawowy VRM.

Pomocniczy VRM musi być już dodany.

Aby przeprowadzić konfigurację:

1. Kliknąć prawym przyciskiem myszy i wybrać **Dodaj nadajnik z głównego urządzenia VRM**.
Wyświetlone zostanie okno dialogowe **Dodaj nadajniki** .

2. Kliknąć przycisk, aby wybrać żądane nadajniki.
Po wybraniu puli lub VRM, automatycznie wybierane są wszystkie elementy podrzędne.
3. Kliknąć **OK**.
Zaznaczone nadajniki są dodawane do pomocniczego VRM.

Patrz

- *Konfigurowanie podwójnego zapisu w tabeli kamery, Strona 305*
- *Konfigurowanie funkcji ANR, Strona 304*
- *Zapis podwójny / awaryjny, Strona 26*

12.27 Strona Bosch Encoder / Decoder (Nadajnik/odbiornik firmy Bosch)

Aby skonfigurować nadajnik/odbiornik firmy Bosch, patrz *Strona Bosch Encoder / Decoder / Camera (Nadajnik/odbiornik/kamera firmy Bosch), Strona 222*.

12.28 Strona urządzenia iSCSI



Można dodać urządzenie iSCSI z serii E lub inne obsługiwane urządzenie iSCSI.

Patrz

- *Ręczne dodawanie urządzenia iSCSI, Strona 195*
- *Ręczne dodawanie urządzenia iSCSI DSA E-Series, Strona 196*
- *Konfiguracja urządzenia iSCSI, Strona 198*
- *Dodawanie jednostki LUN, Strona 202*
- *Formatowanie urządzenia o określonym numerze LUN, Strona 204*

12.28.1 Pula pamięci iSCSI

Pula pamięci jest to nośnik dla jednego lub większej liczby systemów pamięci masowej iSCSI, które mają te same właściwości w zakresie równoważenia obciążenia. Obraz z nadajników/ kamer sieciowych przypisanych do puli pamięci jest zapisywany z tymi samymi ustawieniami równoważenia obciążenia.

Pula pamięci może służyć do logicznego odwzorowywania topologii sieci w systemie VRM. Na przykład: gdy mamy dwa budynki, oba wyposażone w pamięć oraz urządzenia, i chcemy uniknąć trasowania ruchu w sieci z jednego budynku do drugiego.

Pule pamięci mogą też być używane w celu grupowania kamer i systemów pamięci masowej zależnie od ważnego aspektu wyświetlania. Na przykład, gdy system zawiera bardzo ważne kamery i dużo kamer o mniejszym znaczeniu. W tym przypadku możliwe jest przydzielenie ich do dwóch osobnych pul pamięci, z których jedna cechuje się dużą, a druga mniejszą nadmiarowością.

Dla puli pamięci można skonfigurować następujące właściwości równoważenia obciążenia:

- Preferencje zapisu (**Automatyczny** lub **Przełączenie awaryjne**)
- Użycie lokalizacji drugorzędnej

Lokalizacja drugorzędna jest używana w przypadku trybu **Przełączenie awaryjne** w razie awarii lokalizacji podstawowej. Jeśli ta opcja jest wyłączona, zapis zostaje wyłączony na wszystkich urządzeniach przypisanych do uszkodzonej lokalizacji podstawowej.

W przypadku trybu **Automatyczny**: jeśli jedna lokalizacja ulegnie awarii, moduł VRM Server wykonuje automatyczne ponowne przypisanie powiązanych urządzeń do innych pamięci. Jeśli moduł VRM Server nie będzie działał, gdy lokalizacja docelowa ulegnie awarii, zapis z urządzeń, które aktualnie dokonują zapisu w uszkodzonej lokalizacji docelowej, zostanie zatrzymany.

- Rezerwacja bloku na czas przestoju
- Okres sprawdzania sprawności systemu

W przypadku każdej puli można skonfigurować zezwalanie na użycie jednostek LUN większych niż 2 TB.

Jednostki LUN większe niż 2 TB („duże jednostki LUN”) nie są obsługiwane przez następujące urządzenia:

- Urządzenia VRM z oprogramowaniem układowym w wersji starszej niż 3.60
- Urządzenia VSG z oprogramowaniem układowym w wersji starszej niż 6.30
- Nadajniki z oprogramowaniem układowym w wersji starszej niż 6.30

System BVMS zapobiega wykonywaniu następujących czynności:

- Dodawanie lub przenoszenie urządzeń z oprogramowaniem układowym w wersji starszej niż 6.30 do puli, która umożliwia stosowanie dużych jednostek LUN.
- Dodawanie lub przenoszenie urządzeń, które nie mają obecnie połączenia z siecią, do puli, która umożliwia stosowanie dużych jednostek LUN.
- Dodawanie lub przenoszenie urządzenie iSCSI, które zawierają duże jednostki LUN, do puli, która nie umożliwia stosowania dużych jednostek LUN.
- Zezwalanie na użycie dużych jednostek LUN w puli, która zawiera urządzenia z oprogramowaniem układowym w wersji starszej niż 6.30.
- Wyłączanie dużych jednostek LUN w puli z urządzeniem iSCSI, które zawiera duże jednostki LUN.

Urządzenia z oprogramowaniem układowym w wersji starszej niż 6.30 należy przenieść do puli, która nie zezwala na użycie dużych jednostek LUN.





Jeśli główny rejestrator VRM zawiera pulę, która umożliwia stosowanie dużych jednostki LUN, odpowiedni nadmiarowy rejestrator VRM przejmuje to ustawienie i nie można zaznaczyć ani usunąć zaznaczenia pola wyboru **Zezwalaj na jednostki LUN o rozmiarze przekraczającym 2 TB** związanego z odpowiednią pulą nadmiarowego rejestratora VRM. Po dodaniu do nadmiarowego rejestratora VRM urządzenia iSCSI zawierającego duże jednostki LUN nie można usunąć zaznaczenia pola wyboru **Zezwalaj na jednostki LUN o rozmiarze przekraczającym 2 TB** związanego z odpowiednią pulą głównego rejestratora VRM.

Patrz

- *Strona puli, Strona 185*

12.28.2

Ręczne dodawanie urządzenia iSCSI

Okno główne >  **Urządzenia** >  > Rozwiń  > Kliknij prawym przyciskiem myszy  > **Dodaj urządzenie iSCSI** > Okno dialogowe **Dodaj urządzenie iSCSI**
Umożliwia dodawanie urządzeń iSCSI do VRM.

Aby dodać urządzenie iSCSI:

1. Kliknij prawym przyciskiem myszy  i wybierz **Dodaj urządzenie iSCSI**.
Zostanie wyświetlone okno dialogowe **Dodaj urządzenie iSCSI**.

- Wpisz nazwę żądanego wyświetlacza, adres sieciowy urządzenia iSCSI i typ urządzenia, a następnie kliknij **OK**.

Urządzenie iSCSI jest dodawane do wybranej puli VRM.

W razie potrzeby dodaj cele i jednostki LUN.

Okno dialogowe Dodaj urządzenie iSCSI

Nazwa

Wpisz wyświetlaną nazwę urządzenia.

Adres sieciowy

Wpisz poprawny adres sieciowy urządzenia.

Typ urządzenia iSCSI

Wybierz odpowiedni typ urządzenia.

Hasło

Wpisz hasło, które umożliwia zalogowanie się do urządzenia.

Tematy pokrewne

- *Dodawanie urządzeń VRM poprzez skanowanie; Strona 175*

12.28.3

Ręczne dodawanie urządzenia iSCSI DSA E-Series



Można dodać albo urządzenie iSCSI E-Series, które jest już zainicjowane, albo urządzenie iSCSI E-Series, które jeszcze nie jest zainicjowane.

Można dodawać jednostki LUN większe niż 2 TB, jeśli włączono w puli stosowanie dużych jednostek LUN.

Jednostki LUN większe niż 2 TB („duże jednostki LUN”) nie są obsługiwane przez następujące urządzenia:

- Urządzenia VRM z oprogramowaniem układowym w wersji starszej niż 3.60
- Urządzenia VSG z oprogramowaniem układowym w wersji starszej niż 6.30
- Nadajniki z oprogramowaniem układowym w wersji starszej niż 6.30

System BVMS zapobiega wykonywaniu następujących czynności:

- Dodawanie lub przenoszenie urządzeń z oprogramowaniem układowym w wersji starszej niż 6.30 do puli, która umożliwia stosowanie dużych jednostek LUN.
- Dodawanie lub przenoszenie urządzeń, które nie mają obecnie połączenia z siecią, do puli, która umożliwia stosowanie dużych jednostek LUN.
- Dodawanie lub przenoszenie urządzenie iSCSI, które zawierają duże jednostki LUN, do puli, która nie umożliwia stosowania dużych jednostek LUN.
- Zezwalanie na użycie dużych jednostek LUN w puli, która zawiera urządzenia z oprogramowaniem układowym w wersji starszej niż 6.30.
- Wyłączanie dużych jednostek LUN w puli z urządzeniem iSCSI, które zawiera duże jednostki LUN.

Urządzenia z oprogramowaniem układowym w wersji starszej niż 6.30 należy przenieść do puli, która nie zezwala na użycie dużych jednostek LUN.



Aby dodać zainicjowane urządzenie iSCSI:

- Kliknij prawym przyciskiem myszy ikonę , a następnie wybierz polecenie **Dodaj urządzenie DSA E-Series**.

Zostanie wyświetlone okno dialogowe **Dodaj urządzenie DSA E-Series**.

2. Wpisz adres IP do zarządzania i hasło.
3. Kliknij przycisk **Połącz**
Po nawiązaniu połączenia zostaną wypełnione pola w grupie **Kontroler** i/lub **2. kontroler**.
4. Kliknąć **OK**.
Urządzenie zostanie dodane do systemu.
Dostępne lokalizacje docelowe są automatycznie skanowane, czego efektem jest wyświetlenie jednostek LUN.
Można użyć urządzenia iSCSI.
Jeśli w puli włączone jest użycie dużych jednostek LUN, a urządzenie iSCSI ma skonfigurowane duże jednostki LUN, w kolumnie **Duża jednostka LUN** wyświetlany jest znacznik wyboru w przypadku odpowiednich jednostek LUN.

Aby dodać niezainicjowane urządzenie iSCSI:

1. Kliknij prawym przyciskiem myszy ikonę , a następnie wybierz polecenie **Dodaj urządzenie DSA E-Series**.
Zostanie wyświetlone okno dialogowe **Dodaj urządzenie DSA E-Series**.
2. Wpisz adres IP do zarządzania i hasło.
3. Kliknij przycisk **Połącz**
Po nawiązaniu połączenia zostaną wypełnione pola w grupie **Kontroler** i/lub **2. kontroler**.
4. Kliknąć **OK**.
Urządzenie zostanie dodane do systemu.
5. Kliknąć , a następnie kliknąć .
6. Kliknij kartę **Konfiguracja podstawowa**.
7. Wpisz odpowiednią pojemność jednostki LUN.
Po wpisaniu wartości przekraczającej 2 TB należy włączyć w puli opcję stosowania jednostek LUN większych niż 2 TB.
8. Kliknij przycisk **Inicjalizacja**.
Nastąpi utworzenie jednostek LUN.
9. Kliknij **Zamknij**.
10. Kliknij urządzenie iSCSI prawym przyciskiem myszy, a następnie wybierz polecenie **Cel skanowania**.
Jednostki LUN są wyświetlane z nieznanym stanem.
11. Zapisz i uaktywnij konfigurację.
12. Sformatuj wszystkie jednostki LUN.
13. Jeśli zostało dodane urządzenie iSCSI z podwójnym kontrolerem, usuń odpowiednie jednostki LUN z pierwszego kontrolera, kliknij prawym przyciskiem myszy drugi kontroler, a następnie wybierz polecenie **Cel skanowania**, aby dodać te jednostki LUN.

Okno dialogowe Dodaj urządzenie DSA E-Series

Okno główne >  > **Urządzenia** >  > Rozwiń  > Kliknij prawym przyciskiem myszy  > **Dodaj urządzenie DSA E-Series** > Okno dialogowe **Dodaj urządzenie DSA E-Series**

Umożliwia dodanie urządzenia iSCSI DSA E-Series. Adres IP do zarządzania w urządzeniach tego typu jest inny niż adres IP pamięci masowej iSCSI. Za pośrednictwem tego adresu IP do zarządzania odbywa się automatyczne wykrywanie i konfigurowanie urządzenia.

Nazwa

Wpisz wyświetlaną nazwę urządzenia.

Adres do zarządzania

Wpisz adres IP potrzebny do automatycznej konfiguracji urządzenia.

Hasło:

Wpisać hasło danego urządzenia.

Typ DSA E-Series

Wyświetla typ urządzenia.

Adres sieciowy kanału iSCSI

Wyświetla adres IP urządzenia iSCSI. Można wybrać inny adres IP, o ile jest dostępny.

Adres do zarządzania

Wyświetla adres IP do automatycznej konfiguracji drugiego sterownika, o ile jest dostępny. Można wybrać inny adres IP, o ile jest dostępny.

Adres sieciowy kanału iSCSI

Wyświetla adres IP portu iSCSI drugiego sterownika, o ile jest dostępny. Można wybrać inny adres IP, o ile jest dostępny.

Połącz

Kliknij w celu wykrycia ustawień danego urządzenia.

W przypadku nawiązania połączenia pola w grupach **Sterownik i 2 Sterownik** zostaną wypełnione.

Patrz

- *Strona Konfiguracja podstawowa, Strona 200*
- *Formatowanie urządzenia o określonym numerze LUN, Strona 204*

12.28.4**Konfiguracja urządzenia iSCSI**

Okno główne >

Urządzenia > rozwiń węzeł



> rozwiń węzeł



>



Po dodaniu urządzeń VRM, urządzeń iSCSI i nadajników należy wykonać poniższe czynności, aby upewnić się, że dane wizyjne z nadajników są przechowywane w urządzeniach iSCSI lub mogą być z tych urządzeń odtwarzane:

- Przeprowadź konfigurację domyślną, aby utworzyć numery LUN dla każdej lokalizacji docelowej urządzenia iSCSI.
Ten krok jest opcjonalny. Nie trzeba go wykonywać w przypadku urządzenia iSCSI ze wstępnie skonfigurowanymi numerami LUN.
- Uruchom funkcję skanowania urządzenia iSCSI, aby dodać lokalizacje docelowe i numery LUN do Drzewa urządzeń po wykonanej konfiguracji domyślnej.



Uwaga:

Nie wszystkie urządzenia iSCSI obsługują funkcje konfiguracji domyślnej oraz automatycznego mapowania nazw IQN.

Wymagania:

Urządzenie iSCSI musi być skonfigurowane z użyciem prawidłowych adresów IP.







Aby przeprowadzić podstawową konfigurację urządzenia iSCSI DSA E-Series:

- ▶ Rozwiń węzeł odpowiedniego urządzenia VRM  i , a następnie kliknij ikonę właściwego urządzenia iSCSI .
- 1. Kliknij kartę **Konfiguracja podstawowa**.
- 2. Wpisz odpowiednią pojemność jednostki LUN.
Po wpisaniu wartości przekraczającej 2 TB należy włączyć w puli opcję stosowania jednostek LUN większych niż 2 TB.
- 3. Kliknij przycisk **Inicjalizacja**.
Nastąpi utworzenie jednostek LUN.
- 4. Kliknij **Zamknij**.
- 5. Kliknij urządzenie iSCSI prawym przyciskiem myszy, a następnie wybierz polecenie **Cel skanowania**.
Jednostki LUN są wyświetlane z nieznanym stanem.
- 6. Zapisz i uaktywnij konfigurację.
- 7. Sformatuj wszystkie jednostki LUN.
- 8. Jeśli zostało dodane urządzenie iSCSI z podwójnym kontrolerem, usuń odpowiednie jednostki LUN z pierwszego kontrolera, kliknij prawym przyciskiem myszy drugi kontroler, a następnie wybierz polecenie **Cel skanowania**, aby dodać te jednostki LUN.

Aby przeprowadzić podstawową konfigurację innych urządzeń iSCSI:

- 1. Kliknij kartę **Konfiguracja podstawowa**.
- 2. Wpisz odpowiednią liczbę jednostek LUN.
- 3. Kliknij przycisk **Ustaw**.
Nastąpi utworzenie jednostek LUN.
- 4. Kliknij przycisk **Zamknij**.
- 5. Kliknij urządzenie iSCSI prawym przyciskiem myszy, a następnie wybierz polecenie **Cel skanowania**.
Jednostki LUN są wyświetlane z nieznanym stanem.
- 6. Zapisz i uaktywnij konfigurację.
- 7. Sformatuj wszystkie jednostki LUN.

Aby przeprowadzić odwzorowanie nazw IQN w przypadku innych urządzeń iSCSI:

- 1. Rozwiń węzeł odpowiedniego urządzenia VRM  i , a następnie kliknij ikonę właściwego urządzenia iSCSI .
- 2. Kliknij ikonę  prawym przyciskiem myszy i wybierz polecenie **Mapuj IQN**.
Zostanie otwarte okno dialogowe iqn-Mapper i rozpocznie się cały proces.
Nadajniki przypisane do wybranego urządzenia VRM są analizowane, a ich nazwy IQN dodawane do danego urządzenia iSCSI.
- 3. Kliknij ikonę , aby zapisać ustawienia.
- 4. Kliknij ikonę , aby uaktywnić konfigurację.



Patrz

- *Strona Konfiguracja podstawowa, Strona 200*

- Okno dialogowe *Balans obciążenia*, Strona 201
- Okno dialogowe *iqn-Mapper*, Strona 204
- *Formatowanie urządzenia o określonym numerze LUN*, Strona 204

12.28.5

Strona Konfiguracja podstawowa

Okno główne >  **Urządzenia** > rozwinąć > rozwinąć > rozwinąć > kliknąć  > karta **Konfiguracja podstawowa**

Wyświetlane opcje mogą różnić się w zależności od typu używanego systemu pamięci masowej iSCSI.

Umożliwia przeprowadzenie podstawowej konfiguracji urządzenia iSCSI. Należy utworzyć numery LUN na dysku twardym urządzenia iSCSI i sformatować te numery.

Wyświetlana tylko jeżeli urządzenie jest jednym z systemów zapisu iSCSI obsługiwanych przez Bosch, na przykład DSA lub DLS 1x00.



Uwaga!

Po zakończeniu podstawowej konfiguracji macierzy dyskowych E-Series inicjalizacja systemu może potrwać wiele godzin (lub nawet dni). Na tym etapie nie jest dostępna pełna wydajność i w fazie 1.5 formatowanie może zakończyć się niepowodzeniem.

Pojemność fizyczna [GB]

Informacje dotyczące całkowitej pojemności systemu pamięci masowej.

Liczba jednostek LUN

Istnieje możliwość zmiany liczby jednostek LUN.



Uwaga!

Zmiana liczby jednostek LUN spowoduje, że cały system iSCSI zostanie zreorganizowany i zapisane w nim sekwencje zostaną utracone.

Dlatego przed wprowadzeniem zmian należy sprawdzić nagrania i ewentualnie wykonać kopie zapasowe ważnych sekwencji.

Pojemność nowych jednostek LUN [GB]

Ta opcja jest wyświetlana tylko w przypadku macierzy dyskowych serii E.

Maksymalna liczba jednostek LUN macierzy pamięci wynosi 256, więc wielkość jednostki LUN nie powinna być ustawiana na zbyt małą wartość (w przeciwnym wypadku w przyszłości nie będzie można utworzyć kolejnych jednostek LUN, jeśli zostanie zainstalowana dodatkowa półka na pamięć masową).

Dyski rezerwowej lokalizacji docelowej

Liczba dysków rezerwowych, które mają znajdować się w systemie.

Rzeczywiste dyski rezerwowe

Liczba dysków rezerwowych, które aktualnie znajdują się w systemie. Ta liczba może się różnić od powyższej, np. jeśli system pamięci masowej zostanie ponownie skonfigurowany ręcznie lub jeśli dyski są uszkodzone.

Status inicjalizacji (%)

W trakcie inicjowania wyświetlane są dodatkowe informacje. Po ukończeniu inicjowania (100%) można usunąć wszystkie jednostki LUN.

Uwaga: w systemach pamięci masowej FAS pełne usunięcie jednostek LUN może zająć kilka godzin. W tym okresie łączna pojemność nowo utworzonych jednostek LUN może być ograniczona. Nowe jednostki LUN o pełnej pojemności można tworzyć dopiero po całkowitym usunięciu starych.

RAID-DP (niezawodność)

Należy uaktywnić tę opcję, jeśli zamiast wyznaczonej macierzy RAID typu RAID-4 ma zostać użyta bardziej niezawodna odmiana RAID-DP.

RAID 6 (niezawodność)

Należy uaktywnić tę opcję, jeśli zamiast wyznaczonej macierzy RAID typu RAID-5 ma zostać użyta bardziej niezawodna odmiana RAID 6.





Dodatkowe informacje

Tutaj wyświetlane są dodatkowe informacje, np. o tym, że system pamięci masowej jest nieprawidłowo skonfigurowany i uruchomienie go jest niemożliwe.

Patrz

– *Ręczne dodawanie urządzenia iSCSI DSA E-Series, Strona 196*

12.28.6**Okno dialogowe Balans obciążenia**





Okno główne >  **Urządzenia** > rozwiń  > rozwiń  > rozwiń  > kliknij prawym przyciskiem myszy  > polecenie **Równoważenie obciążenia...** > okno dialogowe **Balans obciążenia**

Wymagania: należy skonfigurować tryb zapisu **Automatyczny**.

Należy ustawić górne limity dozwolonej przepływności oraz liczbę jednoczesnych połączeń iSCSI dla każdego systemu iSCSI. W przypadku przekroczenia limitów dane przestaną być zapisywane w systemie iSCSI i nastąpi ich utrata.



W przypadku obsługiwanych systemów (na przykład Bosch RAID, NetApp, DLA) należy użyć wartości domyślnych. W przypadku innych urządzeń należy postępować zgodnie z ich dokumentacją. Testowanie należy rozpocząć od małych wartości.

12.28.7**Przenoszenie systemu iSCSI do innej puli (Zmień pulę...)**

Okno główne > **Urządzenia** > rozwiń węzeł  > rozwiń węzeł  > rozwiń węzeł  > kliknij prawym przyciskiem myszy 

W ramach jednego urządzenia VRM można przenosić urządzenia między pulami bez utraty zapisanych materiałów.

Aby przenieść urządzenie:

1. Kliknąć prawym przyciskiem myszy  /  /  , a następnie kliknąć **Zmień pulę**
Zostanie wyświetlone okno dialogowe **Zmień pulę**.
2. Wybrać odpowiednią pulę z listy **Nowa pula:**

- Klikać przycisk **OK**.
Urządzenie zostanie przeniesione do wybranej puli.

12.28.8

Strona Jednostki LUN



Umożliwia dodawanie, usuwanie i formatowanie jednostek LUN oraz wyświetlanie informacji o nich.

Dodaj

Kliknij, aby wyświetlić okno dialogowe **Dodaj numer LUN**.

Usuń

Kliknij, aby usunąć zaznaczone wiersze. Aby zaznaczyć wiersz, kliknij jego nagłówek po lewej stronie. Każdy wiersz odpowiada jednostce LUN.

Pojawi się okno komunikatu.

Formatuj numer LUN

Kliknij, aby sformatować zaznaczoną jednostkę LUN. Pojawi się okno komunikatu.

Format

Kliknij pole wyboru, aby wybrać jednostkę LUN, a następnie kliknij przycisk **Formatuj numer LUN**.

LUN

Wyświetlana jest tu nazwa jednostki LUN.

Rozmiar [GB]

Wyświetlana jest tu maksymalna pojemność jednostki LUN.

Duża jednostka LUN

W każdej komórce podane jest, czy dana jednostka LUN jest większa niż 2 TB, czy też nie.

Stan

Wyświetlany jest tu stan jednostki LUN.

Postęp

Wyświetlany jest tu postęp procesu formatowania.

Patrz

- *Strona puli, Strona 185*
- *Dodawanie jednostki LUN, Strona 202*
- *Dodawanie urządzeń VRM poprzez skanowanie:, Strona 175*

12.28.9

Dodawanie jednostki LUN

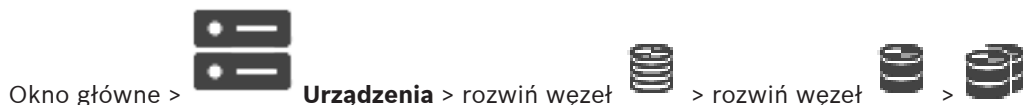

Funkcja skanowania sieci zazwyczaj dodaje wskazane urządzenia iSCSI wraz z automatycznie skonfigurowanymi urządzeniami docelowymi i numerami LUN. Jeśli tak się nie stało lub przed zintegrowaniem urządzenia iSCSI z siecią wymagane jest ręczne wybranie jego ustawień konfiguracyjnych, należy skonfigurować w module iSCSI urządzenie docelowe, a w tym urządzeniu docelowym – skonfigurować co najmniej jeden numer LUN.

Można dodawać jednostki LUN większe niż 2 TB, jeśli włączono w puli stosowanie dużych jednostek LUN.

Jednostki LUN większe niż 2 TB („duże jednostki LUN”) nie są obsługiwane przez następujące urządzenia:

- Urządzenia VRM z oprogramowaniem układowym w wersji starszej niż 3.60
- Urządzenia VSG z oprogramowaniem układowym w wersji starszej niż 6.30
- Nadajniki z oprogramowaniem układowym w wersji starszej niż 6.30

System BVMS zapobiega wykonywaniu następujących czynności:

- Dodawanie lub przenoszenie urządzeń z oprogramowaniem układowym w wersji starszej niż 6.30 do puli, która umożliwia stosowanie dużych jednostek LUN.
- Dodawanie lub przenoszenie urządzeń, które nie mają obecnie połączenia z siecią, do puli, która umożliwia stosowanie dużych jednostek LUN.
- Dodawanie lub przenoszenie urządzeń iSCSI, które zawierają duże jednostki LUN, do puli, która nie umożliwia stosowania dużych jednostek LUN.
- Zezwalanie na użycie dużych jednostek LUN w puli, która zawiera urządzenia z oprogramowaniem układowym w wersji starszej niż 6.30.
- Wyłączanie dużych jednostek LUN w puli z urządzeniem iSCSI, które zawiera duże jednostki LUN.

Urządzenia z oprogramowaniem układowym w wersji starszej niż 6.30 należy przenieść do puli, która nie zezwala na użycie dużych jednostek LUN.

Aby dodać:

1. W razie potrzeby zaznacz pole wyboru **Zezwalaj na jednostki LUN o rozmiarze przekraczającym 2 TB**.

2. Kliknij prawym przyciskiem myszy , a następnie kliknij **Cel skanowania**.

Zostanie dodany element docelowy .

3. Kliknij element docelowy.

Zostanie wyświetlona strona **jednostek LUN**.

4. Kliknij **Dodaj**.

Zostanie wyświetlone okno dialogowe **Dodaj numer LUN**.

5. Wpisz odpowiedni numer jednostki LUN i kliknij **Ok**.

Jednostka LUN zostanie dodana do tabeli w postaci jej nowego wiersza.

Powtórz tę czynność dla każdej żądanej jednostki LUN.

Uwagi:

- Aby usunąć numer LUN, kliknij **Usuń**.
Nie spowoduje to skasowania danych wizyjnych z urządzenia o danym numerze LUN.
- Aby sformatować urządzenie o danym numerze LUN, kliknij **Formatuj numer LUN**.
Wszystkie dane zapisane w urządzeniu o tym numerze LUN zostaną usunięte!

Okno dialogowe Dodaj numer LUN

Okno główne >  **Urządzenia** > Rozwiń  > Rozwiń  > Rozwiń  > Rozwiń  >  > Kliknij **Dodaj**

Umożliwia dodanie jednostki LUN.







Id

Wprowadź identyfikator żądanej jednostki LUN.

Patrz

- Strona puli, Strona 185
- Strona Jednostki LUN, Strona 202

12.28.10**Formatowanie urządzenia o określonym numerze LUN**

Okno główne >  **Urządzenia** > rozwinąć węzeł  > rozwinąć węzeł  > rozwinąć węzeł  > rozwinąć węzeł  > 

Formatowanie urządzenia o określonym numerze LUN ma na celu przygotowanie go do pierwszego użycia.

**Uwaga!**

W wyniku tej operacji wszystkie dane znajdujące się w tym urządzeniu zostaną skasowane.





Aby przeprowadzić konfigurację:

1. Wybierz żądany numer LUN w kolumnie **Format**, kliknij, aby sprawdzić.
2. Kliknij **Formatuj numer LUN**.
3. Dokładnie zapoznaj się z wyświetlonymi komunikatami i potwierdź komunikat w razie potrzeby.
Wybrany LUN zostaje sformatowany. Wszystkie dane zapisane w LUN zostaną usunięte.

Patrz

- Strona Jednostki LUN, Strona 202

12.28.11**Okno dialogowe iqn-Mapper**





Okno główne >  **Urządzenia** > rozwinąć  > rozwinąć  > rozwinąć  > kliknąć prawym przyciskiem  > **Mapuj IQN**

Umożliwia rozpoczęcie procesu mapowania nazw IQN.

Patrz

- Dodawanie urządzeń VRM poprzez skanowanie:, Strona 175
- Konfiguracja urządzenia iSCSI, Strona 198

12.29**Strona Urządzenie Video Streaming Gateway**

Okno główne >  **Urządzenia** > rozwinąć  > rozwinąć  > rozwinąć  > 

Niniejszy rozdział zawiera informacje o sposobie konfigurowania urządzeń VSG w tym systemie.

Pozwala dodawać i konfigurować następujące typy nadajników:

- Nadajnik firmy Bosch
- Nadajniki ONVIF
- Nadajniki JPEG
- Nadajniki RTSP

Aby poprzez skanowanie dodać urządzenia VSG:

1. Kliknąć prawym przyciskiem myszy  i kliknąć **Skanuj w poszukiwaniu bram Video Streaming Gateway**.
Zostanie wyświetlone okno dialogowe **BVMS Scan Wizard**.
2. Wybrać wymagane urządzenia VSG i żadaną pulę VRM, a następnie kliknąć **Przypisz**, aby przypisać nadajniki do puli VRM.
3. Kliknij **Dalej >>**.
Zostanie wyświetlone okno dialogowe kreatora **Uwierzytelnianie urządzeń**.
4. Wpisać hasło w przypadku każdego urządzenia, które jest nim chronione.
Jeśli przez kilka sekund nie wprowadzisz żadnego znaku w polu hasła lub klikniesz poza tym polem, sprawdzenie hasła następuje automatycznie.
Jeśli hasło do wszystkich urządzeń jest identyczne, można wpisać je w pierwszym polu **Hasło**. Następnie kliknąć to pole prawym przyciskiem myszy i wybrać opcję **Kopiuj komórkę do kolumny**.

Udane logowanie jest oznaczane w kolumnie **Stan** ikoną .

Nieudane próby logowania są oznaczane ikoną .

5. Kliknąć **Zakończ**.
Urządzenie zostanie dodane do drzewa urządzeń.
Jeśli dodasz nową wersję VSG 7.0 lub wyższą, pole wyboru **Zabezpiecz połączenie** jest domyślnie zaznaczone.
Aby zmienić połączenie bezpieczne lub niezabezpieczone, należy użyć polecenia **Edytuj komponent Video Streaming Gateway** i zaznaczyć pole wyboru **Zabezpiecz połączenie** lub usunąć zaznaczenie.

Patrz

- *Edytowanie komponentu Video Streaming Gateway, Strona 207*
- *Strona ONVIF, Strona 239*

12.29.1

Ręczne dodawanie urządzenia Video Streaming Gateway

Okno główne >  **Urządzenia** > rozwiń  > 

Do puli VRM można dodawać urządzenia VSG.

Aby dodać ręcznie urządzenie VSG:

1. Kliknąć prawym przyciskiem myszy , a następnie kliknąć polecenie **Dodaj komponent Video Streaming Gateway**.
Pojawi się okno dialogowe **Dodaj komponent Video Streaming Gateway**.
2. Wpisać wymagane ustawienia w urządzeniu VSG.
3. Kliknąć **Dodaj**.

- ✓ Urządzenie VSG zostanie dodane do systemu. Zostaną zapisane kamery przypisane do tego urządzenia VSG.

Okno dialogowe Dodaj komponent Video Streaming Gateway



Kliknij  prawym przyciskiem myszy > **Dodaj komponent Video Streaming Gateway** > okno dialogowe **Dodaj komponent Video Streaming Gateway**

Nazwa

Wprowadź żadaną nazwę wyświetlaną urządzenia.

Nazwa użytkownika

Wprowadź nazwę użytkownika używaną do uwierzytelniania w urządzeniu. Zwykle: service.

Adres/port sieciowy

Wprowadzić adres IP urządzenia.

Jeśli pole wyboru **Zabezpiecz połączenie** jest zaznaczone, port zmienia się automatycznie na HTTPS.

Numer portu można zmienić, jeśli nie jest wykorzystywany port domyślny, lub instancje VSG są skonfigurowane w innej kolejności.

Domyślne porty

Instancja VSG	port rcpp	Port HTTPS
1	8756	8443
2	8757	8444
3	8758	8445
4	8759	8446
5	8760	8447
6	8761	8448
7	8762	8449

Hasło

Wprowadź poprawne hasło używane do uwierzytelniania w urządzeniu.

Show password

Kliknąć, aby włączyć opcję wyświetlania wprowadzonego hasła. Uważaj, aby osoby postronne nie poznały tego hasła.

Bezpieczeństwo

Pole wyboru **Zabezpiecz połączenie** jest zaznaczone domyślnie, jeśli protokół HTTPS jest obsługiwany.

Z wersji VSG 7.0, VSG obsługuje bezpieczne połączenie.



Uwaga!

W przypadku przejścia na system BVMS w wersji 10.0 lub nowszej, pole wyboru **Zabezpiecz połączenie** nie jest domyślnie zaznaczone i połączenie jest niezabezpieczone (rcpp).

Aby zmienić połączenie bezpieczne lub niezabezpieczone, należy użyć polecenia **Edytuj komponent Video Streaming Gateway** i zaznaczyć pole wyboru **Zabezpiecz połączenie** lub usunąć zaznaczenie.

Test

Kliknij, aby uwierzytelnić w urządzeniu z wykorzystaniem wprowadzonych powyżej poświadczeń.

Patrz

– *Edytowanie komponentu Video Streaming Gateway, Strona 207*

12.29.2**Edytowanie komponentu Video Streaming Gateway**

Okno główne >  **Urządzenia** > rozwinąć  > rozwinąć  > rozwinąć  > 

Aby zmienić bezpieczne/niebezpieczne połączenie, należy:

1. Prawym przyciskiem myszy kliknąć ikonę .
2. Kliknąć **Edytuj komponent Video Streaming Gateway**.
Zostanie wyświetlone okno dialogowe **Edytuj komponent Video Streaming Gateway**.
3. Zaznaczyć pole wyboru **Zabezpiecz połączenie**.
Używany port zmienia się automatycznie na port HTTPS.
LUB
Usunąć zaznaczenie pole wyboru **Zabezpiecz połączenie**.
Używany port zmienia się automatycznie na port rcpp.

**Uwaga!**

Po zaktualizowaniu do nowszej wersji zalecamy zmianę połączenia na bezpieczne.

Patrz

– *Ręczne dodawanie urządzenia Video Streaming Gateway, Strona 205*

12.29.3**Dodawanie kamery do urządzenia VSG**

Okno główne >  **Urządzenia** > rozwiń  > rozwiń  > rozwiń  > 

Do VSG można dodać następujące urządzenia:

- Nadajniki firmy Bosch
- Kamery ONVIF
- Kamery JPEG
- Nadajniki RTSP

Jeśli nadajniki VSG zostały dodane w trybie offline, można odświeżyć ich stan.

Aby dodać urządzenie:

1. Kliknij prawym przyciskiem myszy ikonę , wskaż opcję **Dodaj nadajnik/kamerę** i kliknij żądane polecenie.
2. W oknie dialogowym wykonaj żądane ustawienia dla dodawanego urządzenia.
3. Kliknij **OK**.
Urządzenie zostanie dodane.

Aby odświeżyć:

- ▶ Kliknij odpowiedni nadajnik prawym przyciskiem myszy, a następnie kliknij polecenie **Odśwież stan**.
Nastąpi pobranie właściwości tego urządzenia.

Patrz

- Okno dialogowe *Dodaj nadajnik Bosch, Strona 208*
- Okno dialogowe *Dodaj nadajnik ONVIF, Strona 209*
- Okno dialogowe *Dodaj kamerę JPEG, Strona 211*
- Okno dialogowe *Dodaj nadajnik RTSP, Strona 212*

12.29.4**Okno dialogowe Dodaj nadajnik Bosch**

Okno główne >  **Urządzenia** > rozwiń  > rozwiń  > rozwiń  > kliknij

prawym przyciskiem myszy  > **Dodaj nadajnik/kamerę** > polecenie **Nadajnik firmy Bosch**
Do urządzenia VSG można dodać nadajnik firmy Bosch.

Nazwa

Wprowadź żadaną nazwę wyświetlaną urządzenia.

Adres sieciowy

Wpisz adres sieciowy urządzenia.

Typ

Wyświetla wykryty typ urządzenia, jeśli jest obsługiwany.

Nazwa użytkownika

Wprowadź nazwę użytkownika używaną do uwierzytelniania w urządzeniu. Zwykle: service.

Hasło

Wprowadź poprawne hasło używane do uwierzytelniania w urządzeniu.

Show password

Kliknąć, aby włączyć opcję wyświetlania wprowadzonego hasła. Uważaj, aby osoby postronne nie poznały tego hasła.

Test

Kliknij, aby uwierzytelnić w urządzeniu z wykorzystaniem wprowadzonych powyżej poświadczeń.

Właściwości

Kliknij, aby włączyć żądane funkcje urządzenia.

Dźwięk	Kliknij, aby włączyć fonię, jeśli jest dostępna w przypadku tego urządzenia.
PTZ	Kliknij, aby włączyć tryb PTZ, jeśli jest dostępny w przypadku tego urządzenia.
Protokół kamery	TCP Służy do przesyłania informacji przez Internet i do bezstratnej transmisji danych. Zapewnia możliwość przesłania wszystkich pakietów danych. Wymagania dotyczące szerokości pasma

	<p>mogą być wysokie. Należy użyć, jeśli urządzenie jest chronione zaporą sieciową. Nie obsługuje trybu Multicast. UDP Służy do bezpołączeniowej transmisji niewielkiej ilości danych w sieciach prywatnych. Pakiety danych mogą zostać utracone. Wymagania dotyczące szerokości pasma mogą być niskie. Obsługuje tryb Multicast.</p>
<p>Użyj wejścia wideo 1 – Użyj wejścia wideo 4</p>	<p>Kliknij, aby wybrać wejścia wideo w przypadku konfigurowania urządzenia wielokanałowego.</p>

Patrz



– *Dodawanie kamery do urządzenia VSG, Strona 207*

12.29.5

Okno dialogowe Dodaj nadajnik ONVIF

Okno główne >  **Urządzenia** > rozwiń  > rozwiń  > rozwiń  > kliknij

prawym przyciskiem myszy  > **Dodaj nadajnik/kamerę** > polecenie **Dodaj nadajnik ONVIF** lub

Okno główne >  **Urządzenia** > kliknąć prawym przyciskiem myszy  > polecenie **Dodaj nadajnik ONVIF**

Nadajnik ONVIF można dodać do urządzenia VSG lub jako nadajnik udostępniający tylko podgląd na żywo.
 W tabeli kamery należy skonfigurować używany profil na zapisywanie i obraz na żywo.

Z systemu BVMS w wersji 10.0 wydarzenia nadajnika ONVIF mogą być pobierane bezpośrednio z VSG lub nadajnika ONVIF. Po dodaniu nowego nadajnika ONVIF pole wyboru **Pobieraj dane ONVIF z VSG (profile S, T)** jest domyślnie zaznaczone, a profil T jest obsługiwany. Następujące funkcje są obsługiwane tylko w przypadku, gdy nadajnik ONVIF został dodany do systemu za pośrednictwem urządzenia VSG:

- Jeśli zdarzenia nadajnika ONIV są pobierane z VSG, domyślne zdarzenia ONVIF są już odwzorowane.
- Operator może włączać lub wyłączać przekaźniki w aplikacji Operator Client



Uwaga!

Pobieranie zdarzeń ONVIF z VSG jest obsługiwane tylko w wersji VSG 7.0. Po przeprowadzeniu migracji do systemu BVMS w wersji 10.0 istniejące zdarzenia nadajnika ONVIF są pobierane bezpośrednio z nadajnika ONVIF. Należy zaktualizować VSG do wersji 7.0.

Nazwa

Wprowadź żadaną nazwę wyświetlaną urządzenia.

Adres/port sieciowy

Wprowadź adres sieciowy urządzenia. Jeśli jest to wymagane, zmień numer portu.

Nazwa użytkownika

Wprowadź nazwę użytkownika używaną do uwierzytelniania w urządzeniu. Zwykle: service.

Hasło

Wprowadź poprawne hasło używane do uwierzytelniania w urządzeniu.

Show password

Kliknąć, aby włączyć opcję wyświetlania wprowadzonego hasła. Uważaj, aby osoby postronne nie poznały tego hasła.

Test

Kliknij, aby uwierzytelnić w urządzeniu z wykorzystaniem wprowadzonych powyżej poświadczeń.

Zabezpiecz połączenie

Można włączyć bezpieczne połączenie bieżącego obrazu wizyjnego przesyłanego z nadajnika ONVIF do urządzenia VSG.

Uwaga:

Po włączeniu szyfrowania użytkownik programu Operator Client nie może przełączyć strumienia na protokół UDP ani UDP multicast.

Po włączeniu szyfrowania tryb ANR nie działa w przypadku urządzenia, do którego trafia zaszyfrowany przekaz.

Po uaktywnieniu odtwarzanie nadajnika nie działa w nadajnikach z oprogramowaniem układowym starszym niż wersja 6.30.

**Uwaga!**

Port 443 jest ustawiany domyślnie. Można edytować numer portu, aby dopasować go do portu HTTPS ustawionego w nadajniku.

Ustawiony numer portu nie jest zapamiętywany.

Właściwości

Typ urządzenia	Umożliwia wyświetlenie pobranego typu urządzenia.
Producent	Umożliwia wyświetlenie pobranej nazwy producenta.
Model	Umożliwia wyświetlenie pobranej nazwy modelu.
Wersja oprogramowania układowego	Wyświetla pobraną wersję oprogramowania układowego.
Funkcje dodatkowe	Jeśli to pole wyboru jest zaznaczone, obsługiwane są polecenia dodatkowe.
Liczba kanałów wejściowych sygnału wizyjnego	Wpisać odpowiednią liczbę wejść wizyjnych.
Liczba kanałów wejściowych audio	Wpisać odpowiednią liczbę wejść fonicznych.
Liczba wejść alarmowych	Wpisać odpowiednią liczbę wejść alarmowych.
Liczba przekaźników	Wpisać odpowiednią liczbę przekaźników.

Przydzielone kanały bramy	Wpisać odpowiednią liczbę kanałów bramy.
Protokół kamery	Wybrać odpowiedni protokół kamery.
Użyj wejścia wizyjnego {0}	Zaznaczyć pole wyboru, aby użyć odpowiedniego wejścia wizyjnego.
Profil ONVIF	Jeśli jest obsługiwane, wybierz profil, który chcesz skonfigurować.



Uwaga!

Opcje **Ustawienia bramy Video Streaming Gateway** nie są dostępne dla nadajnika ONVIF, który jest dodawany jako nadajnik podglądu bieżącego.

Patrz

– Dodawanie kamery do urządzenia VSG, Strona 207

12.29.6

Okno dialogowe Dodaj kamerę JPEG



prawym przyciskiem myszy > **Dodaj nadajnik/kamerę** > polecenie **Kamera JPEG**

Do urządzenia VSG można dodać kamerę JPEG.

Nazwa

Wprowadź żadaną nazwę wyświetlaną urządzenia.

URL

Wprowadź adres URL kamery JPEG/RTSP.

W przypadku kamery JPEG firmy Bosch wprowadź następujący ciąg:

```
http://<ip-address>/snap.jpg?jpegCam=<channel_no.>
```

W przypadku kamery RTSP firmy Bosch wprowadź następujący ciąg:

```
rtsp://<ip-address>/rtsp_tunnel
```

Nazwa użytkownika

Wprowadź nazwę użytkownika używaną do uwierzytelniania w urządzeniu. Zwykle: service.

Hasło

Wprowadź poprawne hasło używane do uwierzytelniania w urządzeniu.

Show password

Kliknąć, aby włączyć opcję wyświetlania wprowadzonego hasła. Uważaj, aby osoby postronne nie poznały tego hasła.

Test

Kliknij, aby uwierzytelnić w urządzeniu z wykorzystaniem wprowadzonych powyżej poświadczeń.

Właściwości

Liczba kanałów wejściowych sygnału wizyjnego	Wprowadź liczbę dostępnych wejść wizyjnych, o ile występują.
---	--

Częstotliwość odświeżania [obrazów/s]	Wprowadź odpowiednią częstotliwość odświeżania.
--	---

Patrz

– *Dodawanie kamery do urządzenia VSG, Strona 207*

12.29.7**Okno dialogowe Dodaj nadajnik RTSP**

Okno główne >  **Urządzenia** > rozwiń  > rozwiń  > rozwiń  > kliknij

prawym przyciskiem myszy  > **Dodaj nadajnik/kamerę** > polecenie **Kamera RTSP**
Do urządzenia VSG można dodać nadajnik RTSP.

Nazwa

Wprowadź żadaną nazwę wyświetlaną urządzenia.

URL

Wprowadź adres URL kamery JPEG/RTSP.

W przypadku kamery JPEG firmy Bosch wprowadź następujący ciąg:

`http://<ip-address>/snap.jpg?jpegCam=<channel_no.>`

W przypadku kamery RTSP firmy Bosch wprowadź następujący ciąg:

`rtsp://<ip-address>/rtsp_tunnel`

Nazwa użytkownika

Wprowadź nazwę użytkownika używaną do uwierzytelniania w urządzeniu. Zwykle: service.

Hasło

Wprowadź poprawne hasło używane do uwierzytelniania w urządzeniu.

Show password

Kliknąć, aby włączyć opcję wyświetlania wprowadzonego hasła. Uważaj, aby osoby postronne nie poznały tego hasła.

Test

Kliknij, aby uwierzytelnić w urządzeniu z wykorzystaniem wprowadzonych powyżej poświadczeń.





Właściwości

Liczba kanałów wejściowych sygnału wizyjnego	Wprowadź liczbę dostępnych wejść wizyjnych, o ile występują.
---	--

Patrz



– *Dodawanie kamery do urządzenia VSG, Strona 207*

12.29.8**Przenoszenie bramy VSG do innej puli (Zmień pulę)**

Okno główne >  **Urządzenia** > rozwiń  > rozwiń  > rozwiń  > 

W ramach jednego urządzenia VRM można przenosić urządzenia między pulami bez utraty zapisanych materiałów.

Aby przenieść urządzenie:

- 1. Kliknąć prawym przyciskiem myszy  /  /  , a następnie kliknąć **Zmień pulę ...**
Zostanie wyświetlone okno dialogowe **Zmień pulę**.
- 2. Wybrać odpowiednią pulę z listy **Nowa pula:**.
- 3. Kliknąć przycisk **OK**.
Urządzenie zostanie przeniesione do wybranej puli.

12.29.9

Konfigurowanie multicastingu (karta trybu Multicast)



Dla każdej kamery przypisanej do urządzenia Video Streaming Gateway można skonfigurować adres i port trybu Multicast.

Aby skonfigurować tryb Multicast:

- 1. Zaznacz żądane pole wyboru, aby włączyć tryb Multicast.
- 2. Wprowadź prawidłowy adres Multicast i numer portu.
- 3. W razie potrzeby skonfiguruj ciągłą transmisję strumieniową pod adres Multicast.

Karta Multicast

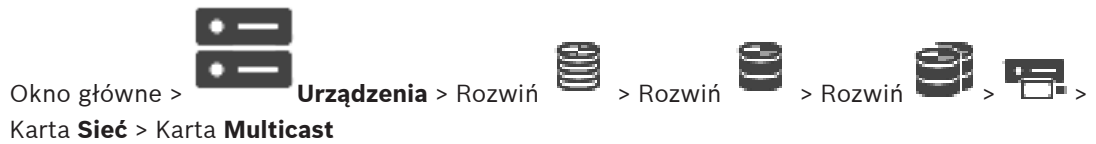

Umożliwia skonfigurowanie trybu Multicast dla przydzielonych kamer.

Włącz

Kliknąć, aby włączyć tryb Multicast dla tej kamery.

Adres multicastingu

Wprowadzić prawidłowy adres Multicast (w zakresie od 224.0.0.0 do 239.255.255.255). Wpisać 1.0.0.0. Niepowtarzalny adres Multicast jest wstawiany automatycznie na podstawie adresu MAC urządzenia.

Port

Jeśli używana jest zapora sieciowa, należy wpisać numer portu, który nie jest przez nią blokowany.

Przes. strum

Kliknąć, aby włączyć w przełączniku tryb ciągłego strumieniowania Multicast. Oznacza to, że połączenie w trybie Multicast nie jest poprzedzone rejestracją RCP+. Nadajnik zawsze przesyła wszystkie dane do przełącznika. Natomiast przełącznik (jeśli filtrowanie trybu Multicast IGMP nie jest obsługiwane lub nie zostało skonfigurowane) wysyła te dane do wszystkich portów. W rezultacie przełącznik zostaje przepełniony. Przesyłanie strumieniowe jest konieczne w przypadku odbierania strumienia Multicast za pomocą urządzeń innych producentów.

12.29.10 Konfigurowanie rejestrowania (karta Zaawansowane)

Okno główne >  **Urządzenia** > rozwinąć > rozwinąć > rozwinąć >

 > karta **Serwis** > karta **Zaawansowane**

Umożliwia uaktywnienie logowania do urządzenia Video Streaming Gateway.

Pliki rejestru są zwykle zapisywane w następującej lokalizacji:

```
C:\Program Files (x86)\Bosch\Video Streaming Gateway\log
```

Od wersji 7.0 VSG pliki rejestru są zwykle zapisywane w następującej lokalizacji:

```
C:\ProgramData\Bosch\VSG\log
```

Uwaga: po uaktualnieniu VSG do wersji 7.0 lub nowszej wcześniejsze pliki rejestru są automatycznie przenoszone do tej lokalizacji.

Pliki rejestru ze starszych wersji VSG są zwykle przechowywane w następujących lokalizacjach:

```
C:\Program Files (x86)\Bosch\Video Streaming Gateway\log
```

Karta Zaawansowane

Logowanie RCP+

Kliknij, aby włączyć rejestrowanie RCP+.

Logowanie debugera

Kliknij, aby włączyć rejestrowanie debugowania.

Logowanie RTP

Kliknij, aby włączyć rejestrowanie RTP.

Czas przechowywania (dni)

Wybierz żadaną liczbę dni.

Kompletny zrzut pamięci

Opcję tę należy aktywować tylko w razie konieczności – gdy na przykład dział pomocy technicznej poprosi o zestawienie zawartości pamięci głównej.

Obsługa Telnet

Opcję tę należy aktywować, jeśli ma być obsługiwany dostęp za pośrednictwem protokołu Telnet. Należy aktywować tylko w razie konieczności.



Uwaga!

Rejestrowanie na dużą skalę wymaga znacznej mocy procesora i pojemności dysku twardego. Nie należy korzystać z tej opcji w codziennej eksploatacji.

12.29.11 Uruchamianie narzędzia ONVIF Camera Event Driver Tool za pomocą Configuration Client

Okno główne >  **Urządzenia** > rozwinąć > rozwinąć > rozwinąć >



Możesz uruchomić narzędzie ONVIF Camera Event Driver Tool bezpośrednio z Configuration Client odnośnie do wybranego VSG.

Uwaga: można również uruchomić to narzędzie z menu Start systemu Windows.

Narzędzie ONVIF Camera Event Driver Tool pozwala mapować zdarzenia ONVIF na zdarzenia BVIP VSG. Można nawiązać połączenie z kamerami ONVIF i pobrać zdarzenia ONVIF do mapowania.

Aby uruchomić narzędzie ONVIF Camera Event Driver Tool z poziomu Configuration Client:

1. Kliknąć prawym przyciskiem myszy odpowiedni VSG
2. Kliknąć narzędzie **Uruchom narzędzie ONVIF Camera Event Driver Tool**.
Wyświetla się ONVIF Camera Event Driver Tool.



Uwaga!

Narzędzie ONVIF Camera Event Driver Tool obsługuje tylko bezpieczne połączenie z VSG.

12.30 strona Tylko podgląd bieżący i lokalna pamięć masowa



Umożliwia dodawanie i konfigurowanie nadajników używanych wyłącznie do podglądu bieżącego. Można dodawać nadajniki firmy Bosch i sieciowe nadajniki wizyjne zgodne ze standardem ONVIF.

Aby dodać, edytować i skonfigurować nadajnik ONVIF tylko do podglądu bieżącego, patrz *Strona ONVIF, Strona 239*.

Patrz

- *Dodawanie nadajnika udostępniającego tylko podgląd bieżący, Strona 224*
- *Skanowanie w poszukiwaniu urządzeń, Strona 71*
- *Strona Bosch Encoder / Decoder / Camera (Nadajnik/odbiornik/kamera firmy Bosch), Strona 222*
- *Strona ONVIF, Strona 239*
- *Konfigurowanie trybu Multicast, Strona 238*

12.30.1 Dodawanie urządzeń podglądu bieżącego poprzez skanowanie

Aby poprzez skanowanie dodać urządzenia Bosch tylko z podglądem bieżącym:

1. Kliknij prawym przyciskiem myszy , a następnie kliknij **Skanuj w poszukiwaniu nadajników tylko podglądu bieżącego**.
Zostanie wyświetlone okno dialogowe **BVMS Scan Wizard**.
2. Zaznacz pola wyboru odpowiadające urządzeniom, które mają zostać dodane.
3. Kliknij **Dalej >>**.
Zostanie wyświetlone okno dialogowe kreatora **Uwierzytelnianie urządzeń**.
4. Wpisać hasło w przypadku każdego urządzenia, które jest nim chronione.
Jeśli przez kilka sekund nie wprowadzisz żadnego znaku w polu hasła lub klikniesz poza tym polem, sprawdzenie hasła następuje automatycznie.
Jeśli hasło do wszystkich urządzeń jest identyczne, można wpisać je w pierwszym polu **Hasło**. Następnie kliknąć prawym przyciskiem myszy to pole i wybrać opcję **Kopiuj komórkę do kolumny**.

W kolumnie **Stan** udane logowanie jest oznaczane ikoną .

Nieudane próby logowania są oznaczane ikoną .



oznacza, że urządzenie wymaga początkowego hasła.

, Aby ustawić hasło początkowej wpisać je w polu **Hasło**.



Stan zmienia się na .

Powtórz tę czynność dla wszystkich urządzeń, które wymagają początkowego hasła.

Uwaga: dopóki nie wprowadzono początkowego hasła dla wszystkich urządzeń na liście, dla których jest to wymagane, nie można kontynuować.

5. Kliknąć **Zakończ**.

Urządzenie zostanie dodane do drzewa urządzeń.

12.30.2



Ręczne dodawanie nadajnika/dekodera

Nadajniki i odbiorniki można dodawać ręcznie. Jest to szczególnie użyteczne, gdy chce się dodać sieciowe urządzenie wizyjne firmy Bosch (tylko dla VRM).

Uwaga:

W przypadku dodawania sieciowego nadajnika lub dekodera strumienia wizyjnego firmy Bosch za pomocą funkcji **<Automatyczne wykrywanie>** to urządzenie musi być dostępne w sieci.

Aby dodać sieciowe urządzenie wizyjne firmy Bosch:

1. Rozwiń , rozwiń , kliknąć prawym przyciskiem myszy  lub

Kliknąć prawym przyciskiem myszy  lub





Kliknąć prawym przyciskiem myszy .



2. Kliknąć **Dodaj nadajnik**.
Zostanie wyświetlone okno dialogowe **Dodaj nadajnik**.
3. Wprowadzić prawidłowy adres IP.
4. Na liście wybrać pozycję **<Automatyczne wykrywanie>**.
5. Kliknij **OK**.
Urządzenie zostanie dodane do systemu.



6. Jeśli urządzenie wymaga hasła początkowego, wyświetlony zostanie symbol .
Aby ustawić hasło początkowe, kliknąć prawym przyciskiem myszy ikonę urządzenia i kliknąć polecenie **Ustaw hasło początkowe....**
Pojawi się okno dialogowe **Wprowadź hasło**.
Wprowadzić hasło dla użytkownika service i kliknąć przycisk **OK**.

Ikona  znika i można korzystać z urządzenia.

Okno dialogowe Dodaj nadajnik

Okno główne >  **Urządzenia** > rozwiń  > rozwiń  > kliknij prawym przyciskiem myszy  > kliknij **Dodaj nadajnik** > okno dialogowe **Dodaj nadajnik** lub

Okno główne >  **Urządzenia** > kliknij prawym przyciskiem myszy  > kliknij **Dodaj nadajnik** > okno dialogowe **Dodaj nadajnik** lub

Okno główne >  **Urządzenia** > kliknij prawym przyciskiem myszy  > kliknij **Dodaj nadajnik** > okno dialogowe **Dodaj nadajnik** lub

Okno główne >  **Urządzenia** > rozwiń  > kliknij prawym przyciskiem myszy  > kliknij **Dodaj odbiornik** > okno dialogowe **Dodaj nadajnik**

Adres IP:

Wpisz poprawny adres IP.





Typ nadajnika: / Typ dekodera:

W przypadku urządzeń, których typ jest znany, wybierz odpowiednią pozycję. Urządzenie nie musi być dostępne w sieci.

Dodając sieciowe urządzenie wizyjne firmy Bosch, zaznacz opcję **<Automatyczne wykrywanie>**. Urządzenie musi być dostępne w sieci.

12.30.3

Dostarczanie hasła docelowego dla dekodera (Uwierzytelnij...)

Okno główne >  **Urządzenia** > Rozwiń  > Rozwiń  > Kliknij prawym przyciskiem myszy  > Kliknij **Uwierzytelnij...** > Okno dialogowe **Wprowadź hasło**

Aby umożliwić dostęp chronionego hasłem nadajnika do dekodera, należy wprowadzić w dekoderyze hasło poziomu autoryzacji użytkownika nadajnika jako hasło docelowe.

Aby wprowadzić hasło:

1. Na liście **Wprowadź nazwę użytkownika** wybierz pozycję destination password.
 2. W polu **Wprowadź hasło dla użytkownika** wpisz nowe hasło.
 3. Kliknąć **OK**.
- ✓ Hasło na urządzeniu zostanie natychmiast zmienione.

Patrz

- *Zmiana hasła nadajnika/dekodera (Zmień hasło / Wprowadź hasło), Strona 143*

12.31 strona Lokalne urządzenie pamięci masowej

Okno główne >  **Urządzenia** > Rozwiń  > 

Umożliwia dodawanie i konfigurowanie nadajników służących do nagrywania na lokalnych urządzeniach pamięci masowej.

Aby poprzez skanowanie dodać nadajniki z obsługą lokalnego urządzenia pamięci masowej:

1. W oknie Drzewo urządzeń kliknij prawym przyciskiem myszy , a następnie kliknij **Skanuj w poszukiwaniu nadajników z pamięcią lokalną**.
Zostanie wyświetlone okno dialogowe **BVMS Scan Wizard**.
2. Zaznacz pola wyboru odpowiadające urządzeniom, które mają zostać dodane.
3. Kliknij **Dalej >>**.
Zostanie wyświetlone okno dialogowe kreatora **Uwierzytelnianie urządzeń**.
4. Wpisać hasło w przypadku każdego urządzenia, które jest nim chronione.
Jeśli przez kilka sekund nie wprowadzisz żadnego znaku w polu hasła lub klikniesz poza tym polem, sprawdzenie hasła następuje automatycznie.
Jeśli hasło do wszystkich urządzeń jest identyczne, można wpisać je w pierwszym polu **Hasło**. Następnie kliknąć prawym przyciskiem myszy to pole i wybrać opcję **Kopiuj komórkę do kolumny**.

W kolumnie **Stan** udane logowanie jest oznaczane ikoną .

Nieudane próby logowania są oznaczane ikoną .

Nieudane próby logowania są oznaczane ikoną



, oznacza, że urządzenie wymaga początkowego hasła.

, Aby ustawić hasło początkowej wpisać je w polu **Hasło**.



Stan zmienia się na .

Powtórz tę czynność dla wszystkich urządzeń, które wymagają początkowego hasła.

Uwaga: dopóki nie wprowadzono początkowego hasła dla wszystkich urządzeń na liście, dla których jest to wymagane, nie można kontynuować.

5. Kliknąć **Zakończ**.
Urządzenie zostanie dodane do drzewa urządzeń.

Patrz

- *Konfigurowanie trybu Multicast, Strona 238*
- *Dodawanie nadajnika z pamięcią lokalną, Strona 224*
- *Strona Bosch Encoder / Decoder / Camera (Nadajnik/odbiornik/kamera firmy Bosch), Strona 222*
- *Skanowanie w poszukiwaniu urządzeń, Strona 71*

12.32 Strona Unmanaged Site

Okno główne >  **Urządzenia** > rozwiń węzeł  > 

Można dodać urządzenie sieciowe wideo do pozycji **Unmanaged Sites** drzewa urządzeń.

Zakłada się, że wszystkie niezarządzone urządzenia sieciowe należące do unmanaged site znajdują się w tej samej strefie czasowej.

Nazwa witryny

Wyświetlana jest tu nazwa lokalizacji wprowadzona podczas jej tworzenia.

Opis

Wprowadź opis dla site.

Strefa czasowa

Należy wybrać odpowiednią strefę czasową danej unmanaged site.

Patrz

- *Niezarządzana lokalizacja, Strona 23*
- *Ręczne dodawanie lokalizacji unmanaged site, Strona 219*
- *Importowanie niezarządzanych lokalizacji, Strona 219*
- *Konfigurowanie strefy czasowej, Strona 221*

12.32.1

Ręczne dodawanie lokalizacji unmanaged site

Okno główne >  **Urządzenia** > 

Aby utworzyć:

1. Kliknij prawym przyciskiem myszy ikonę  , a następnie wybierz polecenie **Dodaj Unmanaged Site**.
Zostanie wyświetlone okno dialogowe **Dodaj Unmanaged Site**.
2. Wpisz nazwę i opis lokalizacji.
3. Wybrać odpowiednią pozycję na liście **Strefa czasowa**.
4. Kliknąć **OK**.
Do systemu zostanie dodana nowa pozycja unmanaged site.

Patrz

- *Niezarządzana lokalizacja, Strona 23*
- *Strona Unmanaged Site, Strona 218*

12.32.2

Importowanie niezarządzanych lokalizacji

Okno główne >  **Urządzenia** > 

Można zaimportować plik CSV zawierający konfigurację urządzenia DVR lub innego urządzenia BVMS, które użytkownik chce zaimportować w systemie BVMS jako niezarządzaną lokalizację.

Aby zaimportować dane:

1. Kliknij prawym przyciskiem myszy ikonę  , a następnie wybierz polecenie **Zaimportuj Unmanaged Sites**.
2. Wybierz odpowiedni plik i kliknij przycisk **Otwórz**.
Do systemu zostaną dodane niezarządzone lokalizacje.
Te niezarządzone lokalizacje można teraz dodać do drzewa logicznego.

Uwaga: jeśli wystąpi błąd uniemożliwiający zaimportowanie pliku, pojawi się odpowiedni komunikat z informacjami o tym.

12.32.3

Strona Unmanaged Site

Nazwa witryny

Wyświetlana jest tu nazwa lokalizacji wprowadzona podczas jej tworzenia.

Opis

Wprowadź opis dla site.

Strefa czasowa

Należy wybrać odpowiednią strefę czasową danej unmanaged site.

12.32.4

Dodawanie niezarządzanego urządzenia sieciowego

Okno główne >  **Urządzenia** >  > 

1. Kliknąć ten element prawym przyciskiem myszy, a następnie wybrać polecenie **Dodaj urządzenie sieciowe Unmanaged**.

Pojawi się okno dialogowe **Dodaj urządzenie sieciowe Unmanaged**.

2. Wybierz żądany typ urządzenia.
3. Wpisz prawidłowy adres IP lub nazwę hosta oraz dane uwierzytelniające odpowiednie dla tego urządzenia.
4. Kliknąć **OK**.

Do systemu zostanie dodana nowa pozycja **Urządzenie sieciowe Unmanaged**.

Można teraz dodać lokalizację unmanaged site do drzewa logicznego.

Należy zwrócić uwagę, że w oknie drzewa logicznego jest widoczna tylko dana lokalizacja, ale nie urządzenia sieciowe należące do tej lokalizacji.

5. Wpisz prawidłową nazwę użytkownika tego urządzenia sieciowego, o ile jest dostępna.
6. Wpisz prawidłowe hasło, o ile jest dostępne.

Okno dialogowe Dodaj urządzenie sieciowe Unmanaged

Okno główne >  **Urządzenia** > Rozwiń  > Kliknij prawym przyciskiem myszy



> Kliknij **Dodaj urządzenie sieciowe Unmanaged**

Typ urządzenia:

Wybrać pozycję odpowiednią w przypadku tego urządzenia.

Dostępne pozycje:

- **DIVAR AN / DVR**
- **DIVAR IP (AiO) w systemie BVMS**
- +=**Kamera IP firmy Bosch / nadajnik**

Adres sieciowy:

Wpisz adres IP lub nazwę hosta. Jeśli jest to wymagane, zmień numer portu.

Uwaga: używając połączenia SSH, należy wprowadzić adres w następującym formacie:

SSH://IP lub nazwa_serwera:5322

Bezpieczeństwo

Pole wyboru **Bezpieczne połączenie** jest domyślnie zaznaczone.

**Uwaga!**

W przypadku dodawania DVR przy zaznaczonym polu wyboru **Bezpieczne połączenie** połączenia związane z poleceniami i sterowaniem są bezpieczne. Strumieniowe przesyłanie danych wideo nie jest zabezpieczone.

Nazwa użytkownika:

Wpisz prawidłową nazwę użytkownika tego urządzenia sieciowego, o ile jest dostępna. Aby uzyskać więcej informacji, patrz *Niezarządzana lokalizacja, Strona 23*.

Hasło:

Wpisz prawidłowe hasło, o ile jest dostępne. Więcej informacji na temat poświadczeń użytkownika znajduje się w rozdziale *Niezarządzana lokalizacja, Strona 23*.

Patrz

– *Niezarządzana lokalizacja, Strona 23*

12.32.5**Konfigurowanie strefy czasowej**

Okno główne > **Urządzenia** > rozwiń węzeł



Można skonfigurować strefę czasową unmanaged site. Jest to przydatne, gdy użytkownik Operator Client chce uzyskać dostęp do unmanaged site za pomocą komputera z programem Operator Client znajdującego się w innej strefie czasowej niż ta unmanaged site.

Aby skonfigurować strefę czasową:

- ▶ Wybierz odpowiednią pozycję na liście **Strefa czasowa**.

Patrz

– *Strona Unmanaged Site, Strona 218*

13

Strona Bosch Encoder / Decoder / Camera (Nadajnik/odbiornik/kamera firmy Bosch)

Niniejszy rozdział zawiera informacje o sposobie konfigurowania nadajników i dekodów w tym systemie.

Szczegółowe informacje na temat ustawień nadajnika, dekodera lub kamery, na przykład Video Content Analysis (VCA) lub ustawień sieci można znaleźć w instrukcji obsługi odpowiedniego urządzenia.

Liczba elementów poniżej pozycji jest wyświetlana w nawiasach kwadratowych.

Aby skonfigurować nadajnik:

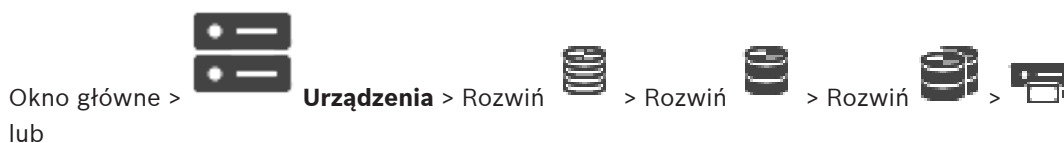
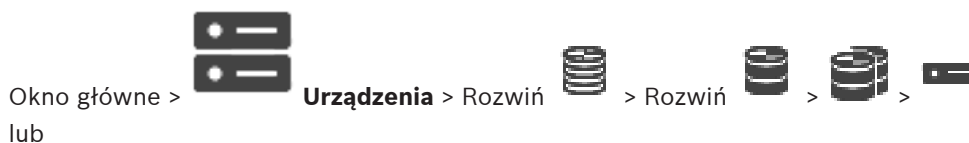

Aby skonfigurować odbiornik:

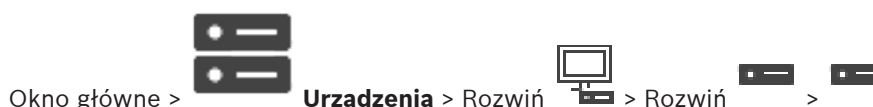

Szczegółowe informacje zawiera Pomoc ekranowa dla stron  .

Aby skonfigurować kamerę:

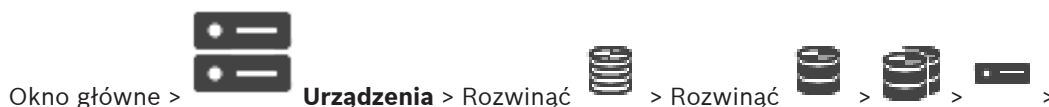

lub

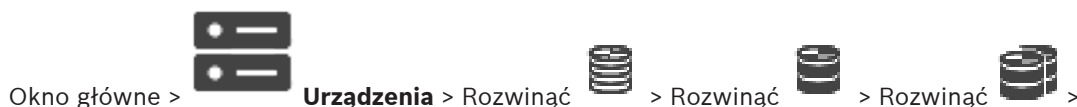



lub



Okno główne >  **Urządzenia** >  >  > 

lub

Okno główne >  **Urządzenia** >  >  > 

- Kliknij  , aby zapisać ustawienia.
- Kliknij  , aby cofnąć ostatnią zmianę.
- Kliknij  , aby uaktywnić konfigurację.

Większość ustawień na stronach nadajnika/odbiornika/kamery jest aktywnych zaraz po

kliknięciu przycisku  . Jeśli użytkownik wybierze inną kartę bez kliknięcia przycisku  , a nastąpiły zmiany w ustawieniach, pojawią się dwa okna komunikatów. Aby zapisać zmiany, należy potwierdzić oba komunikaty.

Aby zmienić hasła nadajnika, należy kliknąć prawym przyciskiem myszy ikonę urządzenia, a następnie kliknąć przycisk **Zmień hasło....**

Aby wyświetlić urządzenie w sieci Web, należy kliknąć prawym przyciskiem myszy ikonę urządzenia, a następnie przycisk **Pokaż stronę sieciową w przeglądarce.**

Uwaga:

W zależności od wybranego nadajnika lub kamery nie wszystkie opisane tutaj strony są dostępne dla każdego urządzenia. Słowa użyte tutaj do opisu nazw pól mogą różnić się od oprogramowania użytkownika.

- ▶ Kliknąć kartę, aby wyświetlić odpowiednią stronę właściwości.

Aby dodać nadajniki poprzez skanowanie:

1. Kliknąć prawym przyciskiem myszy  i kliknąć **Skanuj w poszukiwaniu nadajników.** Zostanie wyświetlone okno dialogowe **BVMS Scan Wizard.**
2. Wybrać wymagane nadajniki oraz żadaną pulę VRM, a następnie kliknąć **Przypisz**, aby przypisać nadajniki do puli VRM.
3. Kliknij **Dalej >>**. Zostanie wyświetlone okno dialogowe kreatora **Uwierzytelnianie urządzeń.**
4. Wpisać hasło w przypadku każdego urządzenia, które jest nim chronione. Jeśli przez kilka sekund nie wprowadzisz żadnego znaku w polu hasła lub klikniesz poza tym polem, sprawdzenie hasła następuje automatycznie. Jeśli hasło do wszystkich urządzeń jest identyczne, można wpisać je w pierwszym polu **Hasło**. Następnie kliknąć prawym przyciskiem myszy to pole i wybrać opcję **Kopiuj komórkę do kolumny.**

W kolumnie **Stan** udane logowanie jest oznaczane ikoną  .

Nieudane próby logowania są oznaczane ikoną .



oznacza, że urządzenie wymaga początkowego hasła.
 , Aby ustawić hasło początkowej wpisać je w polu **Hasło**.



Stan zmienia się na .

Powtórz tę czynność dla wszystkich urządzeń, które wymagają początkowego hasła.

Uwaga: dopóki nie wprowadzono początkowego hasła dla wszystkich urządzeń na liście, dla których jest to wymagane, nie można kontynuować.

5. Kliknąć **Zakończ**.

Urządzenie zostanie dodane do drzewa urządzeń.

Patrz

– *Skanowanie w poszukiwaniu urządzeń, Strona 71*

13.1

Dodawanie nadajnika do puli VRM

Aby dodać nadajniki do puli VRM, patrz *Dodawanie nadajników poprzez skanowanie, Strona 184*.

Patrz

– *Dodawanie urządzenia, Strona 122*

13.2

Dodawanie nadajnika udostępniającego tylko podgląd bieżący

Aby dodać nadajnik udostępniający tylko podgląd bieżący poprzez skanowanie, patrz *Dodawanie urządzeń podglądu bieżącego poprzez skanowanie, Strona 215*.

Patrz

– *Dodawanie urządzenia, Strona 122*

– *strona Tylko podgląd bieżący i lokalna pamięć masowa, Strona 215*

13.3

Dodawanie nadajnika z pamięcią lokalną

Aby dodać nadajniki z obsługą lokalnego urządzenia pamięci masowej poprzez skanowanie, patrz *strona Lokalne urządzenia pamięci masowej, Strona 218*.

Patrz

– *Dodawanie urządzenia, Strona 122*

– *strona Lokalne urządzenia pamięci masowej, Strona 218*

13.4

Edytowanie nadajnika

13.4.1

Szyfrowanie obrazu wizyjnego na żywo (Edytuj nadajnik)

Okno główne >  **Urządzenia** > Rozwiń  > Rozwiń  > Rozwiń  > Kliknij

 > Okno dialogowe **Edytuj nadajnik**

Okno główne >  **Urządzenia** > Rozwiń  > Kliknij prawym przyciskiem myszy

 > Okno dialogowe **Edytuj nadajnik**

Okno główne >  **Urządzenia** > Rozwiń  > Kliknij  > Okno dialogowe **Edytuj nadajnik**

Jeśli w nadajniku skonfigurowany jest port 443 protokołu HTTPS, można włączyć bezpieczne połączenie obrazu na żywo przekazywanego przez nadajnik do następujących urządzeń:

- Komputer z programem Operator Client
- Komputer z oprogramowaniem Management Server
- Komputer z programem Configuration Client
- Komputer z usługą VRM
- Odbiornik

Uwaga:

Po włączeniu szyfrowania tryb ANR nie działa w przypadku urządzenia, do którego trafia zaszyfrowany przekaz.

Po uaktywnieniu odtwarzanie nadajnika nie działa w nadajnikach z oprogramowaniem układowym starszym niż wersja 6.30.

Tylko nadajnik z oprogramowaniem układowym w wersji 7.0 lub nowszej obsługuje bezpieczne UDP. Jeśli w takim przypadku zostanie włączone bezpieczne połączenie, użytkownik Operator Client może również przełączyć strumień na UDP i na UDP multicast.

Aby uaktywnić:

1. Zaznaczyć pole wyboru **Zabezpiecz połączenie**.
 2. Kliknąć **OK**.
- Bezpieczne połączenie jest włączone dla tego nadajnika.

Patrz

- *Konfigurowanie trybu Multicast, Strona 238*
- *Okno dialogowe Edytuj nadajnik/odbiornik, Strona 226*

13.4.2

Aktualizacja informacji o funkcjach urządzenia (Edytuj nadajnik)

Okno główne >  **Urządzenia** > rozwiń  > rozwiń  > rozwiń  > kliknij



prawym przyciskiem myszy  > kliknij okno dialogowe **Edytuj nadajnik** > okno dialogowe **Edytuj nadajnik**

Okno główne >  **Urządzenia** > Rozwiń  > Kliknij prawym przyciskiem myszy

 > Kliknij **Edytuj nadajnik** > Okno dialogowe **Edytuj nadajnik**

Okno główne >  **Urządzenia** > Rozwiń  > Kliknij prawym przyciskiem myszy

 > Kliknij **Edytuj nadajnik** > Okno dialogowe **Edytuj nadajnik**

Okno główne >  **Urządzenia** > rozwiń  > rozwiń  > kliknij prawym

przyciskiem myszy  > kliknij **Edytuj odbiornik** > okno dialogowe **Edytuj odbiornik**
Po zakończeniu rozbudowy urządzenia można zaktualizować informacje dotyczące jego wydajności. Tekst komunikatu informuje, czy pobrane dane o wydajności urządzenia są zgodne z informacjami zapisanymi w BVMS.

Aby zaktualizować program:

1. Kliknij **OK**.

Zostanie wyświetlone okno komunikatu zawierające wiadomość:

Jeśli zatwierdzisz informacje dotyczące wydajności urządzenia, ustawienia zapisu i ustawienia zdarzeń tego urządzenia mogą ulec zmianie. Sprawdź ustawienia tego urządzenia.

2. Kliknij **OK**.

Informacje o wydajności urządzenia zostały zaktualizowane.

Patrz



– *Okno dialogowe Edytuj nadajnik/odbiornik, Strona 226*



13.4.3

Okno dialogowe Edytuj nadajnik/odbiornik

Okno główne >  **Urządzenia** > rozwiń  > rozwiń  > rozwiń  > kliknij

prawym przyciskiem myszy  > kliknij okno dialogowe **Edytuj nadajnik** > okno dialogowe **Edytuj nadajnik**
lub

Okno główne >  **Urządzenia** > Rozwiń  > Kliknij prawym przyciskiem myszy  > Kliknij **Edytuj nadajnik** > Okno dialogowe **Edytuj nadajnik**
lub

Okno główne >  **Urządzenia** > Rozwiń  > Kliknij prawym przyciskiem myszy  > Kliknij **Edytuj nadajnik** > Okno dialogowe **Edytuj nadajnik**
lub

Okno główne >  **Urządzenia** > rozwiń  > rozwiń  > kliknij prawym przyciskiem myszy  > kliknij **Edytuj odbiornik** > okno dialogowe **Edytuj odbiornik**

Umożliwia sprawdzanie i aktualizowanie możliwości urządzenia. Po otwarciu tego okna dialogowego nawiązywane jest połączenie z urządzeniem. Po weryfikacji hasła dane dotyczące możliwości urządzenia są porównywane z informacjami zapisanymi w systemie BVMS.

Nazwa

Wyświetla nazwę urządzenia. Podczas dodawania sieciowego urządzenia wizyjnego firmy Bosch wygenerowana zostaje nazwa urządzenia. Jeśli jest to wymagane, należy zmienić wprowadzone dane.

Adres/port sieciowy

Wprowadź adres sieciowy urządzenia. Jeśli jest to wymagane, zmień numer portu.

Nazwa użytkownika

Wyświetla nazwę użytkownika używaną w celu uwierzytelniania w urządzeniu.

Hasło

Wprowadź poprawne hasło używane do uwierzytelniania w urządzeniu.

Pokaż hasło

Kliknij, aby włączyć opcję wyświetlania wprowadzonego hasła. Uważaj, aby osoby postronne nie poznały tego hasła.

Uwierzytelnij

Kliknąć, aby uwierzytelnić w urządzeniu z wykorzystaniem wprowadzonych powyżej poświadczeń.

Bezpieczeństwo

Pole wyboru **Zabezpiecz połączenie** jest domyślnie zaznaczone.

Jeśli połączenie bezpieczne jest niemożliwe, zostanie wyświetlony odpowiedni komunikat. Kliknąć, aby usunąć zaznaczenie.

Następujące odbiorniki obsługują bezpieczne połączenie:

- VID 7000
- VID 8000
- VIP XD HD

**Uwaga!**

Połączenie pomiędzy odbiornikiem i nadajnikiem jest bezpieczne, jeśli oba urządzenia zostały skonfigurowane z obsługą bezpiecznego połączenia.

Wydajność urządzenia

Wyświetlone informacje o wydajności urządzenia można sortować według kategorii lub alfabetycznie.

Tekst komunikatu informuje, czy wykryte dane o wydajności urządzenia są zgodne z bieżącymi informacjami.

Kliknij przycisk **OK**, aby wprowadzić zmiany dotyczące wydajności urządzenia po jego rozbudowie.

Patrz

- *Szyfrowanie obrazu wizyjnego na żywo (Edytuj nadajnik), Strona 224*
- *Aktualizacja informacji o funkcjach urządzenia (Edytuj nadajnik), Strona 225*

13.5

Zarządzanie sprawdzaniem autentyczności

Aby uaktywnić sprawdzanie autentyczności w nadajniku, należy wykonać następujące czynności:

- Skonfigurować uwierzytelnianie w nadajniku.
- Pobrać certyfikat z nadajnika.
- Zainstalować ten certyfikat nadajnika na stacji roboczej służącej do sprawdzania autentyczności.

Patrz

- *Sprawdzanie autentyczności*, Strona 228

13.5.1**Sprawdzanie autentyczności**

Użytkownik programu Operator Client może sprawdzać autentyczność nagrań. Autentyczność eksportów jest sprawdzana automatycznie.

Administrator musi wykonać poniższe czynności, aby zapewnić nieprzerwany łańcuch certyfikatów. W przypadku rozbudowanych instalacji (> 30 kamer) zaleca się następującą procedurę:

- Należy uzyskać certyfikat urzędu certyfikacji (CA) dla każdego nadajnika.
- W bezpieczny sposób należy przesłać wydany certyfikat (w tym klucz prywatny) do każdego nadajnika.
- Należy zainstalować certyfikat CA na stacjach roboczych Operator Client, na których będzie sprawdzana autentyczność lub na innych komputerach, na których będzie wykonywany eksport danych.

W przypadku małych instalacji (< 30 kamer) zaleca się następującą procedurę:

- Należy pobrać z każdego nadajnika certyfikat *HTTPS Server*.
- Zainstalować te certyfikaty na stacjach roboczych z programem Operator Client, na których ma być sprawdzane uwierzytelnianie.

Szczegółowe informacje na ten temat można uzyskać od zespołu pomocy technicznej działu informatycznego swojej firmy.

Aby uaktywnić bezpieczne sprawdzanie autentyczności, administrator musi wykonać następujące działania:

- Włącz uwierzytelnianie w każdej kamerze objętej sprawdzaniem autentyczności.
- W przypadku rozbudowanych instalacji: przesłać i przypisać odpowiedni certyfikat do każdej kamery objętej sprawdzaniem autentyczności.
- W przypadku małych instalacji: pobierz certyfikat z każdego nadajnika. Zainstaluj na stacji roboczej certyfikaty umożliwiające sprawdzanie autentyczności.

Ograniczenia

Wymagane jest oprogramowanie układowe w wersji 6.30 lub nowszej.

Zaleca się sprawdzanie autentyczności maksymalnie 4 kamer jednocześnie.

Użytkownik programu Operator Client nie może sprawdzać autentyczność obrazu na żywo.

Uwaga: nie należy zmieniać certyfikatu, gdy trwa zapisywanie obrazu. Aby zmienić certyfikat, należy najpierw zatrzymać zapisywanie, zmienić certyfikat i wznowić zapisywanie.

W celu sprawdzenia autentyczności zapisu jest on odtwarzany w tle z maksymalną prędkością. W przypadku sieci o małej szerokości pasma odtwarzanie może być powolne. Proces sprawdzania może więc wtedy potrwać tak długo, jak przedział czasowy wybrany do sprawdzania. Przykład: wybrano przedział czasowy o długości 1 godziny. Proces sprawdzania może trwać maksymalnie 1 godzinę.

Użytkownik może sprawdzać tylko autentyczność zapisu. Jeśli proces sprawdzania się nie powiedzie, nie oznacza to automatycznie, że obraz został zmanipulowany. Niepowodzenie może mieć wiele przyczyn, np. ręczne usuwanie fragmentów zapisu. Użytkownik programu Operator Client nie ma możliwości rozróżnienia między zamierzoną zmianą a manipulacją w celu oszustwa.

Uwierzytelnianie materiału wizyjnego dotyczy wyłącznie metod sprawdzania autentyczności obrazu. Uwierzytelnianie materiału wizyjnego nie dotyczy w żaden sposób jego przesyłania ani samych danych.

Funkcja znaku wodnego służąca do sprawdzania autentyczności w starszych wersjach systemu BVMS została zastąpiona. Nowy sposób sprawdzania autentyczności staje się automatycznie dostępny po uaktualnieniu do najnowszej wersji systemu BVMS. Nie można obecnie zweryfikować kontroli autentyczności, które zakończyły się kiedyś pomyślnie, ponieważ takie nagrania nie zawierają wymaganych informacji dodatkowych.

Sprawdzanie autentyczności nie jest obsługiwane w następujących przypadkach:





- Transkodowanie
- Zapis lokalny
- Urządzenie VSG
- Cyfrowy rejestrator wizyjny
- Bosch Recording Station
- ANR





Patrz

- *Konfigurowanie uwierzytelniania, Strona 229*
- *Przesyłanie certyfikatu, Strona 229*
- *Pobieranie certyfikatu, Strona 230*
- *Instalowanie certyfikatu na stacji roboczej, Strona 230*

13.5.2

Konfigurowanie uwierzytelniania

Okno główne >  **Urządzenia** > rozwiń węzeł  > rozwiń węzeł  > rozwiń węzeł  > lub

Okno główne >  **Urządzenia** > rozwiń węzeł  >  >  >

Można włączyć w nadajniku sprawdzanie autentyczności.



Aby przeprowadzić konfigurację:

1. Kliknij kolejno przyciski: **Kamera** i **Wejście wizyjne**.
2. Na liście **Uwierzytelnianie wideo** wybierz pozycję **SHA-256**.
3. Na liście **Interwały podpisywania** wybierz odpowiednią wartość.
Mała wartość zapewnia wzrost bezpieczeństwa, a duża — zmniejsza obciążenie nadajnika.
4. Kliknij przycisk  .

13.5.3

Przesyłanie certyfikatu

Okno główne >  **Urządzenia** > rozwiń węzeł  > rozwiń węzeł  > rozwiń węzeł  > lub

Okno główne >  **Urządzenia** > rozwiń węzeł  > 

Certyfikat pochodny można przesłać do nadajnika.



Aby przesłać:

1. Kliknij kolejno przyciski: **Serwis i Certyfikaty**.
2. Kliknij przycisk **Prześlij certyfikat**.
3. Wybierz odpowiedni plik zawierający certyfikat przeznaczony do danego nadajnika. W pliku tym musi się znajdować klucz prywatny, np. *.pem.
Zadbaj o bezpieczne przesłanie danych.
4. Kliknij przycisk **Otwórz**.
5. Na liście **Wykorzystanie** wybierz pozycję **Serwer HTTPS**, aby przypisać do niej przesłany certyfikat.
6. Kliknij ikonę  .

13.5.4**Pobieranie certyfikatu**

Okno główne >  **Urządzenia** > rozwiń węzeł  > rozwiń węzeł  > rozwiń węzeł  > 

lub

Okno główne >  **Urządzenia** > rozwiń węzeł  > 

Certyfikat można pobrać z nadajnika.

Aby pobrać:

1. Kliknąć kolejno przyciski: **Serwis i Certyfikaty**.
2. Wybrać odpowiedni certyfikat, a następnie kliknąć ikonę *Save*.
3. Wybrać odpowiedni katalog, aby zapisać w nim plik certyfikatu.
4. Zmienić nazwę rozszerzenia pliku certyfikatu na *.cer.

Można teraz zainstalować ten certyfikat na stacji roboczej, na której ma być sprawdzana autentyczność.





13.5.5**Instalowanie certyfikatu na stacji roboczej**

Certyfikat pobrany z nadajnika można zainstalować na stacji roboczej, na której ma być sprawdzana autentyczność.

1. Na stacji roboczej uruchom program *Microsoft Management Console*.
2. Dodaj na tym komputerze przystawkę *Certificates* z zaznaczoną opcją *Computer account*.
3. Rozwiń kolejno węzły: *Certificates (Local computer)* i *Trusted Root Certification Authorities*.
4. Kliknij pozycję *Certificates* prawym przyciskiem myszy, wskaż pozycję *All Tasks*, a następnie kliknij przycisk *Import...*
Pojawi się *Certificate Import Wizard*.
Opcja *Local Machine* jest domyślnie zaznaczona i nie można tego zmienić.
5. Kliknij przycisk *Next*.
6. Wybierz plik certyfikatu pobrany z nadajnika.

7. Kliknij przycisk *Next*.
8. Pozostaw ustawienia bez zmian i kliknij przycisk *Next*.
9. Pozostaw ustawienia bez zmian i kliknij przycisk *Finish*.

13.6 Dostarczanie hasła docelowego dla dekodera (Uwierzytelnij...)

Okno główne >  **Urządzenia** > Rozwiń  > Rozwiń  > Kliknij prawym przyciskiem myszy  > Kliknij **Uwierzytelnij...** > Okno dialogowe **Wprowadź hasło**

Aby umożliwić dostęp chronionego hasłem nadajnika do dekodera, należy wprowadzić w dekoderyze hasło poziomu autoryzacji użytkownika nadajnika jako hasło docelowe.







Aby wprowadzić hasło:

1. Na liście **Wprowadź nazwę użytkownika** wybierz pozycję destination password.
 2. W polu **Wprowadź hasło dla użytkownika** wpisz nowe hasło.
 3. Kliknąć **OK**.
- ✓ Hasło na urządzeniu zostanie natychmiast zmienione.

Patrz

– *Zmiana hasła nadajnika/dekodera (Zmień hasło / Wprowadź hasło), Strona 231*

13.7 Zmiana hasła nadajnika/dekodera (Zmień hasło / Wprowadź hasło)

Okno główne >  **Urządzenia** > Rozwiń  > Rozwiń  >  >  > 





lub

Okno główne >  **Urządzenia** >  > 

lub

Okno główne >  **Urządzenia** >  > 

lub

Okno główne >  **Urządzenia** > Rozwiń  > Rozwiń  > 

Określ i zmień hasła osobno dla każdego z poziomów. Wpisz hasło (maks. 19 znaków bez znaków specjalnych) dla wybranego poziomu.

Aby zmienić hasło:

1. Kliknij prawym przyciskiem myszy , a następnie kliknij polecenie **Zmień hasło....** Pojawi się okno dialogowe **Wprowadź hasło**.
2. Na liście **Wprowadź nazwę użytkownika** zaznacz żądane go użytkownika, dla którego chcesz zmienić hasło.
3. W polu **Wprowadź hasło dla użytkownika** wpisz nowe hasło.
4. Kliknij **OK**.

- ✓ Hasło na urządzeniu zostanie natychmiast zmienione.

Hasło uniemożliwia dostęp do urządzenia osobom nieuprawnionym. Do kontroli dostępu można używać różnych poziomów autoryzacji.

Właściwa ochrona hasłem jest zagwarantowana tylko wówczas, gdy wszystkie wyższe poziomy autoryzacji są także chronione hasłem. Przydzielając hasła, należy zawsze zaczynać od najwyższego poziomu autoryzacji.

Można zdefiniować i zmienić hasło dla każdego z poziomów autoryzacji, jeśli użytkownik jest zalogowany do konta użytkownika „service”.

Urządzenie obsługuje trzy poziomy autoryzacji: service, user i live.

- Poziom service jest najwyższym poziomem autoryzacji. Po wprowadzeniu prawidłowego hasła użytkownik uzyskuje dostęp do wszystkich funkcji i może zmieniać wszystkie ustawienia konfiguracyjne.
- Poziom user jest średnim poziomem autoryzacji. Umożliwia on na przykład obsługę urządzenia, odtwarzanie nagrań oraz sterowanie kamerami, ale nie pozwala zmieniać ustawień konfiguracyjnych.
- Poziom live jest najniższym poziomem autoryzacji. Umożliwia on tylko podgląd obrazu wideo na żywo i przełączanie pomiędzy różnymi obrazami na żywo.

Dla dekodera następujący poziom autoryzacji zastępuje poziom autoryzacji live:

- destination password (dostępne tylko dla dekoderek)
Używane do dostępu do nadajnika.

Patrz

- *Dostarczanie hasła docelowego dla dekodera (Uwierzytelnij...), Strona 231*

13.8

Przenoszenie nadajnika do innej puli (Zmień pulę)



W ramach jednego urządzenia VRM można przenosić urządzenia między pulami bez utraty zapisanych materiałów.

Aby przenieść urządzenie:

1. Kliknąć prawym przyciskiem myszy / / , a następnie kliknąć **Zmień pulę ...**
Zostanie wyświetlone okno dialogowe **Zmień pulę**.
2. Wybrać odpowiednią pulę z listy **Nowa pula:**.
3. Kliknąć przycisk **OK**.
Urządzenie zostanie przeniesione do wybranej puli.

Okno dialogowe Zmień pulę

Umożliwia zmianę puli, do której przypisane jest urządzenie.





Obecna pula:

Wyświetla numer puli, do której jest obecnie przypisane wybrane urządzenie.

Nowa pula:

Wybierz żądany numer puli.

13.9**Odzyskiwanie zapisów z wymienianego nadajnika (Tworzenie powiązań z zapisami poprzednika)**

Okno główne >  **Urządzenia** > rozwiń  > rozwiń  >  > 

W przypadku wymiany uszkodzonego nadajnika nagrania wymienianego nadajnika będą dostępne dla nowego nadajnika w przypadku wybrania nowego nadajnika w programie Operator Client.

**Uwaga!**

Nadajnik można wymienić wyłącznie na nadajnik o takiej samej liczbie kanałów.

Aby odzyskać nagrania z wymienianego nadajnika**Uwaga!**

Nie używaj polecenia **Edytuj nadajnik**.

1. Kliknij prawym przyciskiem myszy polecenie  > **Powiąz z zapisami poprzednika...**
2. Zostanie wyświetlone okno dialogowe **Powiąz z zapisami poprzednika...**
3. Wprowadź adres sieci i prawidłowe hasło dla nowego urządzenia.
4. Kliknij **OK**.

5. Kliknij , aby zapisać ustawienia.

6. Kliknij , aby uaktywnić konfigurację.

Okno dialogowe Powiąz z zapisami poprzednika...

Umożliwia odzyskanie zapisów z wymienianego nadajnika. Po skonfigurowaniu ustawień w oknie dialogowym zapisy z wymienianego nadajnika będą dostępne dla nowego nadajnika po wybraniu nowego nadajnika w programie Operator Client.

Adres/port sieciowy

Wprowadź adres sieciowy urządzenia.

Nazwa użytkownika

Wyświetla nazwę użytkownika używaną w celu uwierzytelniania w urządzeniu.

Hasło

Wprowadź poprawne hasło używane do uwierzytelniania w urządzeniu.

Uwierzytelnij

Kliknij, aby uwierzytelnić się na urządzeniu z wykorzystaniem wprowadzonych powyżej danych uwierzytelniających.

13.10

Konfigurowanie nadajników/odbiorników

13.10.1

Konfigurowanie nośnika zapisu nadajnika



Okno główne > **Urządzenia** > rozwiń  > rozwiń  >  >  >

Ustawienia zaawansowane > **Zarządzanie zapisem**

Uwaga: Należy się upewnić, że żądane kamery tego nadajnika są dodane do drzewa logicznego.

Nośnik zapisu nadajnika należy skonfigurować pod kątem użycia funkcji ANR.

Uwaga: aby skonfigurować nośnik zapisu nadajnika, który został już dodany do systemu i jest zapisany przez usługę VRM, należy upewnić się, że zapis pomocniczy jest zatrzymany:

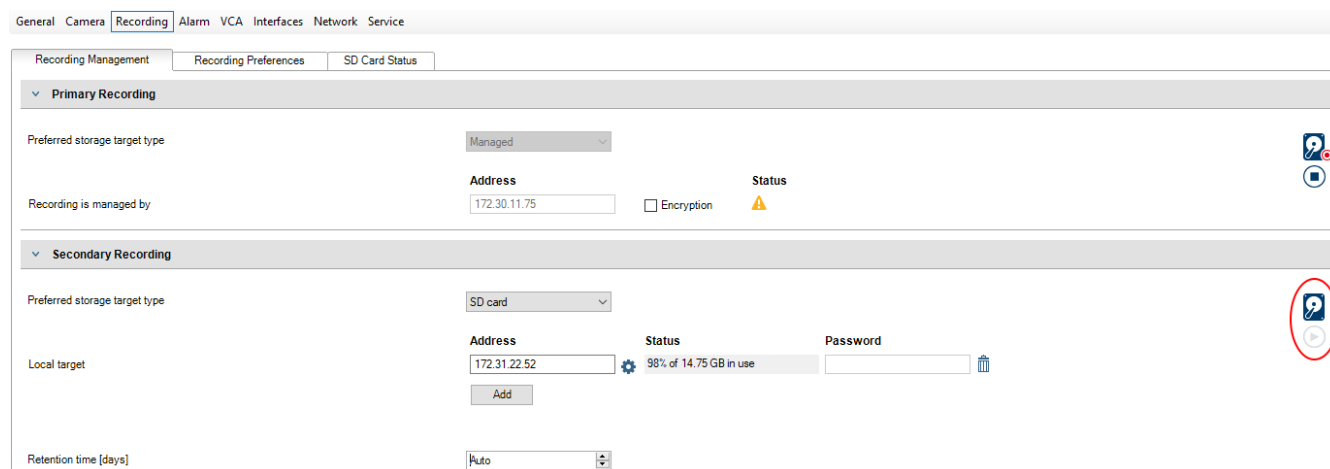

Funkcja ANR działa tylko na nadajnikach z oprogramowaniem układowym w wersji 5.90 lub wyższej. Nie wszystkie typy nadajników obsługują funkcję ANR, nawet jeśli mają zainstalowaną prawidłową wersję oprogramowania układowego.

Aby skonfigurować nośnik zapisu nadajnika, należy:

1. W obszarze **Zapis pomocniczy** na liście **Preferowany typ miejsca docelowego zapisu** wybrać nośnik zapisu. W zależności od typu urządzenia dostępne będą różne nośniki.
2. W razie potrzeby kliknąć przycisk ..., aby sformatować nośnik zapisu. Po udanym zakończeniu formatowania nośnik zapisu jest gotowy do użycia za pomocą funkcji ANR.
3. Skonfiguruj funkcję ANR pod kątem tego nadajnika na stronie **Kamery i zapis**.

Patrz

- *Strona Zarządzanie zapisem, Strona 237*
- *Konfigurowanie funkcji ANR, Strona 304*

13.10.2

Konfiguracja wielu nadajników / odbiorników

okno główne

Użytkownik może jednocześnie modyfikować następujące właściwości wielu nadajników i odbiorników:

- Hasła urządzeń

- Adresy IP
- Wyświetlanie nazw
- Maska podsieci
- Identyfikator bramy
- Wersje oprogramowania układowego



Aby wybrać wiele urządzeń:

- ▶ Wybrać wymagane urządzenia za pomocą klawiszy CTRL lub SHIFT.

Aby wybrać wszystkie dostępne urządzenia:

- ▶ Kliknąć polecenie  **Zaznacz wszystkie.**

Aby zmienić hasło dla wielu urządzeń:

1. W oknie głównym  **Urządzenia** kliknąć polecenie  **Zmień hasła urządzenia.**
Lub
w menu **Urządzenie** kliknąć **Zmień hasła urządzenia...**
Zostanie wyświetlone okno dialogowe **Zmień hasła urządzenia.**
2. Zaznaczyć żądane urządzenia.
3. Kliknąć prawym przyciskiem myszy zaznaczone urządzenia.
4. Kliknąć **Edytuj hasło....** Zostanie wyświetlone okno dialogowe **Zmianianie haseł.**
5. Wprowadzić odpowiednie ustawienia.

**Uwaga!**

Można wybrać tylko te typy haseł, które są dostępne dla wszystkich wybranych urządzeń.

Aby skonfigurować wyświetlanie wielu nazw:

1. W menu **Urządzenie** kliknąć pozycję **Zmień adres IP urządzenia i ustawienia sieciowe...**
Zostanie wyświetlone okno dialogowe **Zmień adres IP urządzenia i ustawienia sieciowe.**
2. Zaznaczyć żądane urządzenia.
3. Kliknąć prawym przyciskiem myszy zaznaczone urządzenia.
4. Kliknąć **Ustaw wyświetlanie nazw....**
Zostanie wyświetlone okno dialogowe **Ustaw wyświetlanie nazw.**
5. Wprowadzić odpowiednie ustawienia.

Aby skonfigurować wiele adresów IP:**Uwaga!**

Zmiana adresu IP urządzenia sieciowego może spowodować, że nie będzie ono dostępne.

1. W menu **Urządzenie** kliknąć pozycję **Zmień adres IP urządzenia i ustawienia sieciowe...**
Zostanie wyświetlone okno dialogowe **Zmień adres IP urządzenia i ustawienia sieciowe.**
2. Zaznaczyć żądane urządzenia.

3. Kliknąć prawym przyciskiem myszy zaznaczone urządzenia.
4. Kliknąć **Ustaw adresy IP...**
Zostanie wyświetlone okno dialogowe **Ustaw adresy IP**.
5. Wprowadzić odpowiednie ustawienia.

Aby zmienić maskę podsieci/identyfikator bramy dla wielu urządzeń:

1. Kliknąć w polu wymaganym jednego z urządzeń, dla którego ma być zmieniona wartość.
2. Wprowadzić odpowiednią wartość.
3. Zaznaczyć wszystkie żądane urządzenia.
4. Kliknąć prawym przyciskiem myszy żądane pole w urządzeniu, którego wartość została już zmieniona.
5. Kliknąć polecenie **Kopiuj komórkę do** i polecenie **Zaznaczenie w kolumnie** .
Lub kliknąć polecenie **Uzupełnij kolumnę** , jeśli jest to wymagane.



Uwaga!

Można także kopiować kompletne wiersze, aby zmieniać adresy IP, nazwy wyświetlane, maski podsieci i identyfikatory bram dla wielu urządzeń.

Aby uaktualnić oprogramowanie układowe dla wielu urządzeń:





1. W menu **Urządzenie** kliknąć pozycję **Aktualizuj oprogramowanie układowe urządzenia...**
Zostanie wyświetlone okno dialogowe **Aktualizuj oprogramowanie układowe urządzenia**.
2. Zaznaczyć żądane urządzenia.
3. Kliknąć polecenie **Aktualizuj oprogramowanie układowe**.
4. Wybrać plik zawierający aktualizację.
5. Kliknąć **OK**.

Wynik działania

Wyświetla odpowiedni stan odpowiednich urządzeń.

13.10.3

Konfigurowanie trybu zapisu awaryjnego w nadajniku

Okno główne >  **Urządzenia** > Rozwiń  > Rozwiń  >  > 

Warunki wstępne: na stronie **Pula** należy z listy **Tryb preferencji nagrywania** wybrać pozycję **Przełączenie awaryjne**. Jeśli wybrano opcję **Auto**, ustawienia są wprowadzane automatycznie i nie można ich konfigurować.

Aby korzystać z lokalizacji pomocniczej w przypadku trybu automatycznego i awaryjnego, należy: na stronie **Pula** wybrać z listy **Użycie lokalizacji drugorzędnej** pozycję **Wł.**

Zaleca się skonfigurowanie trybu awaryjnego w przypadku co najmniej 2 urządzeń iSCSI.

Aby przeprowadzić konfigurację, należy:

1. Kliknąć **Ustawienia zaawansowane**.
2. Kliknąć **Preferencje zapisu**.
3. W pozycji **Cel podstawowy** należy wybrać wpis odpowiadający żądanej lokalizacji docelowej. Wszystkie systemy pamięci masowej zostaną wyświetlone na liście w sekcji **Systemy zapisu**.

4. W pozycji **Lokalizacja drugorzędnej** należy wybrać wpis odpowiadający żądanej lokalizacji docelowej. Na liście wyświetlane są wszystkie systemy pamięci masowej wprowadzone w pozycji **Systemy zapisu**.
Zmiany są wprowadzane natychmiast. Aktywacja nie jest wymagana.

Tematy pokrewne

- *Konfigurowanie automatycznego trybu zapisu dla puli, Strona 186*

13.10.4

Strona Zarządzanie zapisem



Aktywne nagrania są oznaczone ikoną .

Najedź kursorem na tę ikonę. Pojawią się szczegółowe informacje o aktywnych zapisach.

Zapisy zarządzane ręcznie

Zarządzanie nagraniami odbywa się lokalnie w tym nadajniku. Wszelkie niezbędne ustawienia należy wprowadzać ręcznie. Nadajnik/kamera IP działa jako urządzenie udostępniające tylko podgląd bieżący. Urządzenie to nie jest automatycznie usuwane z systemu VRM.

Zapis 1 zarządzany przez VRM

Nagraniami tego nadajnika zarządza system VRM.

Podwójny VRM

Nagraniami 2 tego nadajnika zarządza zapasowy program VRM.

Karta Nośniki iSCSI

Kliknij, aby wyświetlić dostępne pamięci masowe iSCSI podłączone do danego nadajnika.

Karta Nośniki lokalne

Kliknij, aby wyświetlić dostępne pamięci masowe w tym nadajniku.

Dodaj

Kliknij, aby dodać urządzenie pamięci masowej do listy zarządzanych nośników pamięci.

Usuń

Kliknij, aby usunąć urządzenie pamięci masowej z listy zarządzanych nośników pamięci.

Patrz

- *Konfigurowanie nośnika zapisu nadajnika, Strona 234*

13.10.5

Strona Preferencje zapisu

Strona **Preferencje zapisu** zapisu jest wyświetlana dla każdego nadajnika. Ta strona jest wyświetlana tylko w przypadku przypisania urządzenia do systemu VRM.

Cel podstawowy

Jest wyświetlana tylko wtedy, gdy dla listy **Tryb preferencji zapisu** na stronie **Pula** wybrane jest ustawienie **Przełączenie awaryjne**.

Należy wybrać wpis odpowiadający właściwej lokalizacji docelowej.

Lokalizacja drugorzędnej

Jest wyświetlana tylko wtedy, gdy dla listy **Tryb preferencji zapisu** na stronie **Pula** jest wybrane ustawienie **Przełączenie awaryjne**, a dla listy **Wykorzystanie lokalizacji drugorzędnej** ustawienie **Wł.**

Należy wybrać wpis odpowiadający właściwej lokalizacji docelowej w celu skonfigurowania trybu awaryjnego.

Patrz

- *Strona puli, Strona 185*

14 Strona ONVIF





Patrz

- *Strona Urządzenie Video Streaming Gateway, Strona 204*
- *strona Tylko podgląd bieżący i lokalna pamięć masowa, Strona 215*

14.1 Dodawanie urządzenia ONVIF tylko do podglądu bieżącego za pomocą skanowania

Aby poprzez skanowanie dodać urządzenia ONVIF tylko z podglądem bieżącym:

1. Kliknąć prawym przyciskiem myszy  i wybrać **Skanuj w poszukiwaniu nadajników ONVIF tylko podglądu bieżącego**.
Zostanie wyświetlone okno dialogowe **BVMS Scan Wizard**.
2. Zaznaczyć pola wyboru odpowiadające urządzeniom, które mają zostać dodane.
3. Kliknij **Dalej >>**.
Zostanie wyświetlone okno dialogowe kreatora **Uwierzytelnianie urządzeń**.
4. Wpisać hasło w przypadku każdego urządzenia, które jest nim chronione.
Jeśli przez kilka sekund nie wprowadzisz żadnego znaku w polu hasła lub klikniesz poza tym polem, sprawdzenie hasła następuje automatycznie.
Jeśli hasło do wszystkich urządzeń jest identyczne, można wpisać je w pierwszym polu **Hasło**. Następnie kliknąć to pole prawym przyciskiem myszy i wybrać opcję **Kopiuj komórkę do kolumny**.



Udane logowanie jest oznaczane w kolumnie **Stan** ikoną  .

Nieudane próby logowania są oznaczane ikoną  .

5. Kliknąć **Zakończ**.
Urządzenie zostanie dodane do drzewa urządzeń.

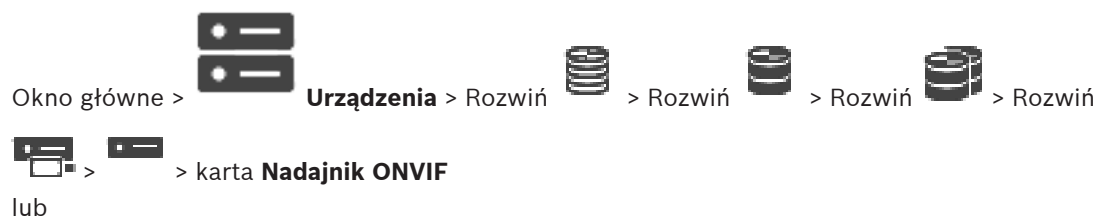
14.2 Strona Nadajnik zgodny ze standardem ONVIF



Okno główne >  **Urządzenia** > Rozwiń  >  > karta **Nadajnik ONVIF**
 Umożliwia wyświetlanie informacji o dodanym do systemu BVMS nadajniku ONVIF, który udostępnia tylko podgląd na żywo.

Nazwa

Wyświetla nazwę urządzenia ONVIF. Nazwę urządzenia można zmienić bezpośrednio w oknie Drzewo urządzeń.

Adres sieciowy

Wyświetla adres IP urządzenia.

Producent

Umożliwia wyświetlanie nazwy producenta.

Model

Umożliwia wyświetlanie nazwy modelu.

Wejścia wizyjne

Wpisz liczbę kamer podłączonych do tego nadajnika.

Wejścia foniczne

Wpisz liczbę wejść fonicznych podłączonych do tego nadajnika.

Wejścia alarmowe

Wpisz liczbę wejść alarmowych podłączonych do tego nadajnika.

Przełączniki

Wpisz liczbę przełączników podłączonych do tego nadajnika.

Patrz

- *Strona ONVIF Encoder Events (Zdarzenia nadajników ONVIF), Strona 240*
- *Dodawanie nadajnika udostępniającego tylko podgląd bieżący, Strona 224*
- *Konfigurowanie tabeli odwzorowań ONVIF, Strona 244*

14.3**Strona ONVIF Encoder Events (Zdarzenia nadajników ONVIF)**

Z systemu BVMS w wersji 10.0 wydarzenia nadajnika ONVIF mogą być pobierane bezpośrednio z VSG lub nadajnika ONVIF. Po dodaniu nowego nadajnika ONVIF pole wyboru **Pobieraj dane ONVIF z VSG (profile S, T)** jest domyślnie zaznaczone, a profil T jest obsługiwany.

Następujące funkcje są obsługiwane tylko w przypadku, gdy nadajnik ONVIF został dodany do systemu za pośrednictwem urządzenia VSG:

- Jeśli zdarzenia nadajnika ONIV są pobierane z VSG, domyślne zdarzenia ONVIF są już odwzorowane.
- Operator może włączać lub wyłączać przełączniki w aplikacji Operator Client

**Uwaga!**

Pobieranie zdarzeń ONVIF z VSG jest obsługiwane tylko w wersji VSG 7.0. Po przeprowadzeniu migracji do systemu BVMS w wersji 10.0 istniejące zdarzenia nadajnika ONVIF są pobierane bezpośrednio z nadajnika ONVIF. Należy zaktualizować VSG do wersji 7.0.

Okno główne >  **Urządzenia** > Rozwiń  > Rozwiń  > Rozwiń  > Rozwiń 
 >  > karta **Zdarzenia nadajników ONVIF**

lub

Okno główne >  **Urządzenia** > Rozwiń  >  > karta **Zdarzenia nadajników ONVIF**

Jeśli zdarzenia nadajnika ONVIF są pobierane bezpośrednio z niego, należy odwzorowywać zdarzenia ONVIF na zdarzeniach BVMS. Umożliwia to późniejsze skonfigurowanie zdarzeń ONVIF jako alarmów systemu BVMS.





Uwaga!

Jeśli zdarzenia nadajnika ONIV są pobierane z VSG, domyślne zdarzenia ONVIF są już odwzorowane.

Tablica odwzorowań

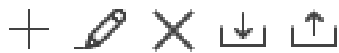

Można tworzyć i edytować tablice odwzorowań.



Kliknąć , aby wyświetlić okno dialogowe **Dodaj tablicę odwzorowań**.

Kliknąć , aby wyświetlić okno dialogowe **Zmień nazwę tablicy odwzorowań**.

Kliknąć przycisk , aby usunąć tablicę odwzorowań ze wszystkimi wierszami.

Kliknąć  lub , aby zaimportować lub wyeksportować tablicę odwzorowań ONVIF.

Zdarzenia i alarmy

Wybrać zdarzenie systemu BVMS do odwzorowania za pomocą zdarzenia ONVIF.

Dodaj wiersz

Kliknięcie tego przycisku powoduje dodanie wiersza do tablicy odwzorowań. Jeśli występuje wiele wierszy, zdarzenie zachodzi, gdy spełniony jest warunek w co najmniej jednym wierszu.

Usuń wiersz

Kliknięcie tego przycisku powoduje usunięcie wybranego wiersza z tablicy odwzorowań.

Temat ONVIF

Należy tu wpisać lub wybrać ciąg, np.:

tns1:VideoAnalytics/tnsaxis:MotionDetection

Nazwa danych zdarzenia ONVIF

Należy tu wpisać lub wybrać ciąg.

Rodzaj danych zdarzenia ONVIF

Należy tu wpisać lub wybrać ciąg.

Wartość danych zdarzenia ONVIF

Należy tu wpisać lub wybrać ciąg bądź liczbę.

Jeśli zdarzenia ONVIF są pobierane z VSG, następujące zdarzenia są domyślnie odwzorowane na VSG:

- **Zmiana globalna — wykryto**
- **Zmiana globalna — nie wykryto**

- **Detekcja ruchu - Wykryto ruch**
- **Detekcja ruchu - Ruch zatrzymany**
- **Sprawdzanie obrazu odniesienia - Rozregulowany**
- **Sprawdzanie obrazu odniesienia - Wyregulowany**
- **Zanik sygnału wizyjnego - Zanik sygnału wizyjnego**
- **Zanik sygnału wizyjnego - Sygnał wizyjny OK**
- **Zanik sygnału wizyjnego - Stan sygnału wizyjnego nieznan**
- **Sygnał wizyjny zbyt zamazany — sygnał wizyjny OK**
- **Sygnał wizyjny zbyt zamazany — sygnał wizyjny nie OK**
- **Sygnał wizyjny zbyt jaskrawy - Sygnał wizyjny OK**
- **Sygnał wizyjny zbyt jaskrawy - Problem z sygnałem wizyjnym**
- **Sygnał wizyjny zbyt ciemny - Sygnał wizyjny OK**
- **Sygnał wizyjny zbyt ciemny - Problem z sygnałem wizyjnym**
- **Sygnał wizyjny zbyt zaszumiony - Sygnał wizyjny OK Problem z sygnałem wizyjnym**
- **Stan przekaźnika - Przełącznik otwarty**
- **Stan przekaźnika - Przełącznik zamknięty**
- **Stan przekaźnika - Błąd przekaźnika**
- **Stan wejścia - Wejście otwarte**
- **Stan wejścia - Wejście zamknięte**
- **Stan wejścia - Błąd wejścia**

Patrz

- *Mapowanie zdarzeń ONVIF, Strona 37*
- *Konfigurowanie tabeli odwzorowań ONVIF, Strona 244*

14.3.1

Dodawanie i usuwanie profilu ONVIF

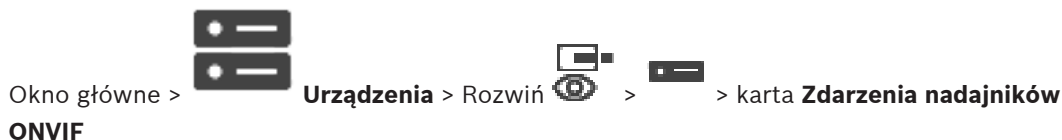

Można dodawać, usuwać i zmieniać profile ONVIF wybranego nadajnika.

Aby dodać profil:

1. Kliknij przycisk **Dodaj....**
2. W oknie dialogowym **Dodaj profil** wpisz nazwę profilu.
3. Kliknij przycisk **Dalej >**.
4. W następnym oknie dialogowym wybierz odpowiednią kamerę.
5. Kliknij przycisk **Dalej >**.
6. W następnym oknie dialogowym wybierz odpowiedni profil nadajnika bez zapisu.
7. Kliknij przycisk **Zapisz**.

Nowy profil zostanie zapisany.

Ustawienia tego profilu są wypełniane wartościami z wybranego profilu nadajnika. W razie potrzeby można zmienić te wartości.



Aby usunąć profil:

- ▶ Wybierz profil na liście i kliknij przycisk **Usuń**.

Aby zmienić profil:

1. Wybierz profil na liście.
2. Zmień odpowiednio jego ustawienia.

14.3.2**Eksportowanie pliku tablicy odwzorowań ONVIF**

Okno główne >  **Urządzenia** > Rozwiń  > Rozwiń  > Rozwiń  > Rozwiń

 >  > karta **Zdarzenia nadajników ONVIF**

lub

Okno główne >  **Urządzenia** > Rozwiń  >  > karta **Zdarzenia nadajników ONVIF**

Tablicę odwzorowań ONVIF można eksportować do pliku OMF. Tablica odwzorowań jest zapisywana z uwzględnieniem wybranego modelu nadajnika.





Aby wyeksportować tablicę:

1. Kliknij przycisk .
2. Wpisz nazwę pliku i kliknij przycisk **Zapisz**.
Tablica odwzorowań ONVIF zostanie wyeksportowana do pliku OMF z uwzględnieniem wybranego modelu nadajnika.

Patrz

– *Strona ONVIF Encoder Events (Zdarzenia nadajników ONVIF), Strona 240*

14.3.3**Importowanie pliku tablicy odwzorowań ONVIF**

Okno główne >  **Urządzenia** > Rozwiń  > Rozwiń  > Rozwiń  > Rozwiń

 >  > karta **Zdarzenia nadajników ONVIF**

lub

Okno główne >  **Urządzenia** > Rozwiń  >  > karta **Zdarzenia nadajników ONVIF**

Można importować tablicę odwzorowań ONVIF dostępną w formie pliku OMF.

Udostępnione pliki odwzorowań ONVIF są przechowywane w następującym katalogu programu Configuration Client:

– `%programdata%\Bosch\VMS\ONVIF`

Jeśli jest już zaimportowana tablica odwzorowań o tej samej nazwie, pojawi się komunikat o błędzie.

Jeśli importowana jest nowsza wersja pliku to pojawi się ostrzeżenie. Aby zaimportować ten plik, kliknij przycisk **OK**. W przeciwnym razie kliknij przycisk **Anuluj**.

Aby zaimportować dane:

1. Kliknij .
2. Wybierz odpowiedni plik i kliknij przycisk **Otwórz**.
Pojawi się okno dialogowe **Importuj tablicę odwzorowań**.
3. Wprowadź odpowiednie ustawienia.
4. Kliknij **OK**.

Okno dialogowe Importuj tablicę odwzorowań**Producent**

Podaje nazwę producenta urządzeń, do których przeznaczona jest dana tablica odwzorowań.

Model

Podaje nazwę modelu, do którego przeznaczona jest dana tablica odwzorowań.

Opis

Zawiera dodatkowe informacje, np. o przetestowanych modelach kamer.

Nazwa tablicy odwzorowań

Podaje nazwę tablicy odwzorowań. Można ją zmienić, jeśli znajduje się już w użyciu w systemie BVMS.

Można wybrać jedną z poniższych opcji, aby określić, do których nadajników ONVIF ma mieć zastosowanie tablica odwzorowań.

Zastosuj tylko do wybranego nadajnika ONVIF**Zastosuj do wszystkich nadajników ONVIF modeli z listy****Zastosuj do wszystkich nadajników ONVIF tego producenta**

Dotychczasowe odwzorowywanie zdarzeń ONVIF jest kontynuowane. Nie można importować plików OMT ze starszych wersji systemu BVMS.

14.3.4**Konfigurowanie tabeli odwzorowań ONVIF**

Okno główne >  **Urządzenia** > Rozwiń  >  > karta **Zdarzenia nadajników ONVIF**

Konfigurowanie tablic odwzorowań zdarzeń ONVIF na zdarzenia BVMS.

Dotyczy to wszystkich nadajników ONVIF tego samego modelu lub wszystkich nadajników ONVIF tego samego producenta.

Kliknij przycisk , aby zaktualizować odwzorowanie zdarzeń w nadajnikach ONVIF, które zostały dodane w trybie offline, korzystając z dodanego już nadajnika ONVIF tego samego producenta i (lub) modelu.

W przypadku nadajników wielokanałowych można skonfigurować źródła zdarzeń, np. konkretną kamerę lub określony przekaźnik.

Aby utworzyć tablicę odwzorowań:

1. Kliknij  .
Zostanie wyświetlone okno dialogowe **Dodaj tablicę odwzorowań**.
2. Wpisz nazwę tablicy odwzorowań.
3. W razie potrzeby wybierz odpowiednie pozycje na listach **Producent i Model**.
Jeżeli wybierzesz **<brak>** na obu listach, odwzorowanie zdarzeń będzie obowiązywać tylko w przypadku bieżącego urządzenia.
Jeżeli wybierzesz **<brak>** na liście **Model** oraz nazwę producenta na liście **Producent**, odwzorowanie zdarzeń będzie obowiązywać w przypadku wszystkich urządzeń tego samego producenta.
Po wybraniu odpowiednich pozycji na obu listach odwzorowanie zdarzeń będzie obowiązywać w przypadku wszystkich urządzeń tego samego producenta i modelu.
4. Kliknij przycisk **OK**.
Można teraz edytować tablicę odwzorowań, np. dodać wiersz do zdarzenia **Wykryto ruch**.

Aby edytować tablicę odwzorowań:

1. Kliknij  .
Zostanie wyświetlone okno dialogowe **Zmień nazwę tablicy odwzorowań**.
2. Zmień odpowiednie pozycje.

Aby dodać lub usunąć odwzorowania zdarzeń:





1. Na liście **Tablica odwzorowań** zaznacz żądaną nazwę.
2. Aby dodać wiersz: kliknij przycisk **Dodaj wiersz**.
3. Wybierz żądane pozycje w wierszu.
Jeśli występuje wiele wierszy, zdarzenie jest wyzwalane, gdy spełniony jest warunek w co najmniej jednym wierszu.
4. Aby usunąć wiersz, kliknij przycisk **Usuń wiersz**.

Aby usunąć tablicę odwzorowań:

1. Kliknij na liście **Tablica odwzorowań** kliknij nazwę odwzorowania zdarzeń, które chcesz usunąć.

2. Kliknij  .

Aby skonfigurować źródło zdarzeń:

1. Rozwiń węzeł  i kliknij przycisk ,  lub  .

2. Kliknij kartę **Źródło zdarzeń ONVIF**.
3. W kolumnie **Wyzwól zdarzenie** uaktywnij zdarzenie skonfigurowane w danym wierszu.
4. Wybierz odpowiednie definicje zdarzeń.

Okno dialogowe Add/Rename ONVIF Mapping Table (Dodawanie/zmiana nazwy tablicy odwzorowań zdarzeń ONVIF)

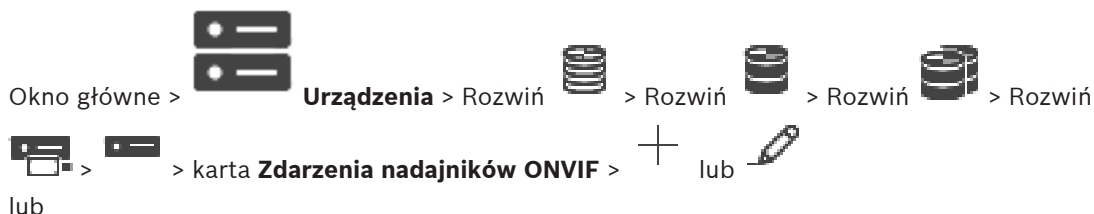

Umożliwia dodanie tablicy odwzorowań. Jeśli ta tablica odwzorowań ma służyć za szablon do konfigurowania przyszłych nadajników ONVIF tego samego producenta i modelu, należy wybrać prawidłowe pozycje.

Nazwa tablicy odwzorowań

Wpisz nazwę w celu ułatwienia późniejszej identyfikacji.

Producent

W razie potrzeby wybierz odpowiednią pozycję.

Model

W razie potrzeby wybierz odpowiednią pozycję.

Patrz

- *Włączanie rejestrowania zdarzeń ONVIF, Strona 381*
- *Mapowanie zdarzeń ONVIF, Strona 37*
- *Strona ONVIF Encoder Events (Zdarzenia nadajników ONVIF), Strona 240*
- *Strona ONVIF Event Source (Źródło zdarzeń ONVIF), Strona 260*

14.4

Strona Konfiguracja ONVIF

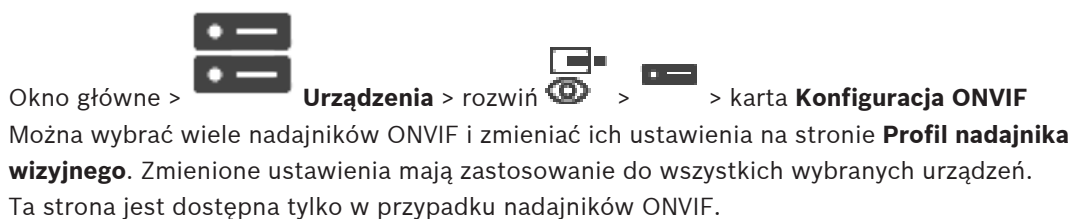



Uwaga!



Ograniczenia konfiguracji ONVIF

Ustawienia, których można dokonać na tych stronach, prawdopodobnie nie są wykonywane prawidłowo, ponieważ nie są obsługiwane przez kamerę. Obsługiwane kamery ONVIF zostały przetestowane tylko z ustawieniami domyślnymi.

14.4.1

Dostęp do urządzenia

Okno główne >  **Urządzenia** > rozwiń  > rozwiń  > rozwiń  > rozwiń  >  > karta **Konfiguracja ONVIF** > karta **Ustawienia główne** > karta **Dostęp do urządzenia**
lub

Okno główne >  **Urządzenia** > rozwiń  > karta  > **Konfiguracja ONVIF** > karta **Ustawienia główne** > karta **Dostęp do urządzenia**

Producent

Podaje nazwę producenta wybranego nadajnika.

Model

Podaje nazwę modelu wybranego nadajnika.

Uwaga: jeśli wszelkie odwzorowania zdarzeń mają być eksportowane do ONVIF, plik odwzorowań wybiera ten model jako nazwę pliku.

Identyfikator sprzętu

Podaje identyfikator sprzętu wybranego nadajnika.

Wersja opr. układowego

Podaje wersję oprogramowania układowego wybranego nadajnika.

Uwaga: na podstawie listy zgodności BVMS upewnić się, że wersja oprogramowania układowego jest prawidłowa.

Numer seryjny

Podaje numer seryjny wybranego nadajnika.

Adres MAC

Podaje adres MAC wybranego nadajnika.

Wersja ONVIF

Podaje wersję standardu ONVIF, z którą zgodny jest wybrany nadajnik.

W przypadku BVMS wymagana jest wersja ONVIF 2.0.

14.4.2

Data/godzina

Okno główne >  **Urządzenia** > rozwiń  > rozwiń  > rozwiń  > rozwiń  >  > karta **Konfiguracja ONVIF** > karta **Ustawienia główne** > karta **Data / godzina**
lub

Okno główne >  **Urządzenia** > rozwiń  > karta  > **Konfiguracja ONVIF** > karta **Ustawienia główne** > karta **Data / godzina**

Strefa czasowa

Wybrać strefę czasową, w której pracuje system.

Jeśli w systemie lub sieci pracuje wiele urządzeń, ważne jest właściwe zsynchronizowanie ich zegarów wewnętrznych. Na przykład prawidłowa identyfikacja i ocena jednocześnie wykonanych nagrań jest możliwa tylko wówczas, gdy wszystkie urządzenia pracują według tego samego czasu.





1. Wprowadź aktualną datę. Czas urządzenia jest kontrolowany przez zegar wewnętrzny, dlatego nie jest konieczne wprowadzanie dnia tygodnia – jest on dodawany automatycznie.
2. Wpisz bieżący czas lub kliknij przycisk **Synchr. PC**, aby zastosować w kamerze czas z komputera.

Uwaga:

Prawidłowe ustawienie daty i godziny jest ważne dla zapisu. Niepoprawne ustawienie daty i godziny mogłoby wpłynąć na jego prawidłowość.

14.4.3

Zarządzanie użytkownikami

Okno główne >  **Urządzenia** > rozwiń  > rozwiń  > rozwiń  > rozwiń  >  > karta **Konfiguracja ONVIF** > karta **Ustawienia główne** > karta **Zarządzanie przez użytkownika**
lub

Okno główne >  **Urządzenia** > rozwiń  > karta  > **Konfiguracja ONVIF** > karta **Ustawienia główne** > karta **Zarządzanie przez użytkownika**

Te ustawienia użytkownika są używane do aplikacji trzecich stron, takich jak bezpośredni dostęp aplikacji Web Client do nadajników.

Obsługiwane są następujące role użytkownika dla dostępu do aplikacji trzeciej strony:

- **Anonimowy**: ta rola ma nieograniczony dostęp tylko do tych urządzeń w których nie zarejestrowano użytkowników o innych rolach (**Użytkownik**, **Operator**, **Administrator**). W urządzeniach z co najmniej jednym powyżej opisanym użytkownikiem użytkownik anonimowy ma w prawo tylko do oglądania ustawień czasowych.
- **Administrator** (nie jest obsługiwana przez Configuration Client): ta rola ma dostęp do wszystkich sekcji aplikacji i funkcji, uprawnienia do ponownego uruchamiania urządzenia, resetowania ustawień i aktualizacji oprogramowania układowego oraz tworzenia innych użytkowników z różnymi prawami dostępu.

Rolą pierwszego użytkownika utworzonego na urządzeniu musi być **Administrator**.

Różnice pomiędzy domyślnymi prawami dostępu na poziomie Operatora i Użytkownika (rola **Operator** i rola **Użytkownik**) można znaleźć w poniższej tabeli.

Sekcja konfiguracji ONVIF lub funkcji	Operator	Użytkownik
---------------------------------------	----------	------------

Identyfikacja	PODGLĄD	BRAK PODGLĄDU
Ustawienia czasu	PODGLĄD	PODGLĄD
Ustawienia sieci	PODGLĄD	PODGLĄD
Użytkownicy	BRAK PODGLĄDU	BRAK PODGLĄDU
Ustawienia przekaźników	EDYCJA	PODGLĄD
Obraz bieżący (w tym rtsp-link)	EDYCJA	EDYCJA
Strumieniowe przesyłanie obrazu	EDYCJA	PODGLĄD
Profile	EDYCJA	PODGLĄD

EDYCJA – zmiana bieżących ustawień i utworzenie nowych.

PODGLĄD – ustawienia nie są ukryte, ale nie jest dozwolona ich zmiana i tworzenia nowych.

BRAK PODGLĄDU — niektóre ustawienia lub całe części są ukryte.

Użytkownicy

Zawiera listę dostępnych użytkowników urządzenia.

Hasło

Należy tu wpisać hasło.

Potwierdź hasło







Należy tu potwierdzić wpisane hasło.

Rola

Należy wskazać odpowiednią rolę wybranego użytkownika. Spowoduje to właściwe dopasowanie jego uprawnień dostępu.

14.4.4

Strona Profil nadajnika wizyjnego

Okno główne >  **Urządzenia** > rozwiń  > rozwiń  > rozwiń  > rozwiń  >  > karta **Konfiguracja ONVIF** > karta **Kamera** > karta **Profil nadajnika wizyjnego**
lub

Okno główne >  **Urządzenia** > rozwiń  >  > karta **Konfiguracja ONVIF** > karta **Kamera** > karta **Profil nadajnika wizyjnego**

Zaleca się korzystanie z profili wstępnie zdefiniowanych, ponieważ profile są dość złożone i obejmują dużą liczbą wzajemnie powiązanych parametrów. Użytkownik powinien dokonywać zmian profilu tylko wtedy, gdy jest całkowicie zaznajomiony z wszystkimi opcjami konfiguracji.

Profile

Należy kliknąć żądaną nazwę.

Uwaga!

Skonfigurowane tu profile można wybrać w kliencie konfiguracji.



W oknie głównym kliknij przycisk

Kamery i zapis, a następnie



lub



Ustawienie domyślne „<Automatycznie>” może zostać zmienione na jeden ze skonfigurowanych profili wymienionych na liście.

Uwaga: należy pamiętać, że przy aktywnym użyciu więcej niż 1 profilu na pojedynczym urządzeniu występują pewne ograniczenia wydajności i w sytuacjach przeciążenia kamera może automatycznie ograniczyć jakość strumienia.

Nazwa

W tym polu można wprowadzić nową nazwę profilu. Nazwa ta jest wyświetlana na liście dostępnych profili w polu Aktywny profil.

Kodowanie

Należy wybrać żądany kodek.

Rozdzielczość obrazu

Należy wybrać wymaganą rozdzielczość obrazu wideo.

Jakość

Ten parametr umożliwi zmniejszenie obciążenia w kanale za pomocą redukcji definicji obrazu. Wartość parametru jest ustawiana za pomocą suwaka: skrajna lewa pozycja odpowiada najwyższej rozdzielczości obrazu, skrajna prawa – najmniejsze obciążenie kanału wizyjnego.

Limit częstotliwości odświeżania

Częstotliwość odświeżania (w klatkach na sekundę) wskazuje, ile klatek na sekundę jest wychwytywanych za pomocą kamery wideo podłączonej do urządzenia. Ten parametr jest wyświetlany tylko informacyjnie.

Jeśli podano interwał kodowania wynikowa częstotliwość odświeżania jest ograniczana przez podany współczynnik.

Limit prędkości transmisji

Im mniejsza prędkość transmisji, tym mniejszy ostateczny rozmiar pliku wideo. Jednak gdy prędkość transmisji jest znacząco zredukowana, program będzie musiał wykorzystać silniejsze algorytmy kompresji, które również zmniejszają jakość obrazu.

Należy wybrać maksymalną wyjściową prędkość transmisji w kb/s. Maksymalna przepływność danych nigdy nie jest przekraczana. W zależności od ustawień jakości obrazu dla ramek typu I oraz P fakt ten może powodować pomijanie pojedynczych obrazów.

Wprowadzona wartość powinna być co najmniej o 10% większa od typowej docelowej szybkości transmisji danych.

Interwał kodowania

Interwał kodowania (liczba ramek) oznacza, przy jakiej częstotliwości odświeżania ramki pochodzące z kamery będą kodowane. Na przykład jeżeli interwał kodowania wynosi 25, oznacza to, że 1 z 25 ramek uchwyconych w ciągu sekundy jest kodowana i transmitowana do użytkownika. Wartość maksymalna redukuje obciążenie kanału, ale może powodować pomijanie informacji z ramek, które nie zostały zakodowane. Zmniejszenie interwału kodowania zwiększa częstotliwość aktualizacji obrazu, a także obciążenie kanału.

Długość GOP

Długość GOP można edytować tylko w przypadku nadajnika H.264 lub H.265. Ten parametr określa długość grupy obrazów pomiędzy dwoma kluczowymi ramkami. Im ta wartość jest wyższa, tym mniejsze jest obciążenie sieci, ale ma to wpływ na jakość obrazu.

Wartość 1 oznacza, że I-ramki są generowane w sposób ciągły. Wartość 2 oznacza, że co drugi obraz jest generowany jako I-ramka, a 3 — że tylko co trzecia ramka itd. Pozostałe ramki są kodowane jako ramki typu P lub typu B.

Limit czasu sesji

Limit czasu sesji RTSP dla powiązanego strumienia wideo.

Limit czasu sesji służy jako wskazówka w celu utrzymania sesji RTSP przez urządzenie.

Multicast - Adres IP

Wprowadzić prawidłowy adres Multicast, który ma być wykorzystywany w trybie Multicast (duplikacja strumieni danych w sieci).

Przy ustawieniu 0.0.0.0 nadajnik wysyłający strumień pracuje w trybie Multi-unicast (kopiowania strumienia danych w urządzeniu). Kamera obsługuje połączenia w trybie Multi-unicast dla maks. pięciu jednocześnie dołączonych odbiorników.

Duplikacja danych znacznie obciąża urządzenie i może prowadzić do pogorszenia jakości obrazu w określonych warunkach.

Multicast - Port

Wybrać port docelowy dla trybu RTP multicast. Urządzenie może obsługiwać RTCP. W takim przypadku numer portu powinien umożliwiać odpowiedniemu strumieniowi RTCP mapowanie do następnego wyższego (nietypowego) numeru docelowego portu w sposób zdefiniowany w specyfikacji RTSP.

Multicast — TTL

W polu można wprowadzić wartość określającą jak długo pakiety danych multicastingu pozostają aktywne w sieci. Jeśli transmisja w trybie Multicast będzie prowadzona przez router, to wartość ta musi być większa niż 1.



Uwaga!

Tryb Multicast działa tylko z protokołem UDP. Protokół TCP nie obsługuje połączeń Multicast. Jeśli urządzenie pracuje za zaporą sieciową, jako protokół transmisji należy wybrać TCP (port HTTP). W przypadku pracy w sieci lokalnej, należy wybrać UDP.

14.4.5

Profil nadajnika fonicznego

Okno główne >  **Urządzenia** > rozwiń  > rozwiń  > rozwiń  > rozwiń  > rozwiń  > rozwiń > karta  > karta **Konfiguracja ONVIF** > karta **Kamera** > karta **Profil nadajnika fonicznego** lub

Okno główne >  **Urządzenia** > rozwiń  >  > karta **Konfiguracja ONVIF** > karta **Kamera** > karta **Profil nadajnika fonicznego**

Zaleca się korzystanie z profili wstępnie zdefiniowanych, ponieważ profile są dość złożone i obejmują dużą liczbą wzajemnie powiązanych parametrów. Użytkownik powinien dokonywać zmian profilu tylko wtedy, gdy jest całkowicie zaznajomiony z wszystkimi opcjami konfiguracji.

Kodowanie

Należy tu wybrać odpowiednie kodowanie źródłowego sygnału fonicznego, o ile jest dostępny:

- **G.711 [ITU-T G.711]**

- **G.726 [ITU-T G.726]**
- **AAC [ISO 14493-3]**

Szybkość transmisji

Należy tu wybrać odpowiednią przepływność nadawanego sygnału akustycznego, na przykład 64 kb/s.

Częstotliwość próbkowania

Wprowadź wyjściową częstotliwość próbkowania w kHz, na przykład 8 kb/s.

Limit czasu sesji





Limit czasu sesji RTSP dla powiązanego strumienia audio.

Limit czasu sesji służy jako wskazówka w celu utrzymania sesji RTSP przez urządzenie.

14.4.6

Przetw. obrazów - ogólne

Okno główne >  **Urządzenia** > rozwiń  > rozwiń  > rozwiń  > rozwiń  > rozwiń  >  > karta **Konfiguracja ONVIF** > karta **Kamera** > karta **Przetw. obrazów - ogólne**
lub

Okno główne >  **Urządzenia** > rozwiń  >  >  > karta **Konfiguracja ONVIF** > karta **Kamera** > karta **Przetw. obrazów - ogólne**

Jaskrawość

Dostosuj jasność obrazu do środowiska pracy.

Nasycenie kolorów

Dostosuj wartość nasycenia kolorów w obrazie tak, aby odwzorowanie kolorów na monitorze było jak najbardziej realistyczne.

Kontrast

Można dostosować kontrast obrazu do środowiska pracy.

Ostrość

Dostosuj ostrość obrazu.

Niska wartość sprawia, że obraz jest mniej ostry. Zwiększenie ostrości uwydatnia więcej szczegółów. Większa ostrość może poprawić widok szczegółów tablic rejestracyjnych, rysów twarzy oraz krawędzi niektórych powierzchni, ale jednocześnie może zwiększyć wymaganą szerokość pasma.

Filtr podczerwieni



Należy wybrać stan filtra odcinającego podczerwieni.

Stan AUTO umożliwi algorytmowi ekspozycji obsługę po przełączeniu filtra odcinającego podczerwień.

14.4.7

Kompensacja tła

Okno główne >  **Urządzenia** > rozwiń  > rozwiń  > rozwiń  > rozwiń  > rozwiń  >  > karta **Konfiguracja ONVIF** > karta **Ustawienia główne** > karta **Kompensacja tła**
lub

Okno główne >  **Urządzenia** > rozwiń  >  > karta **Konfiguracja ONVIF** > karta **Ustawienia główne** > karta **Kompensacja tła**

W zależności od modelu urządzenia można tu konfigurować parametry kompensacji tła.

Tryb

Wybrać opcję **Wył.**, aby wyłączyć kompensację tła.

Wybrać ustawienie **Wł.**, aby zapewnić rejestrowanie szczegółów przy wysokim kontraście i w warunkach bardzo silnego lub słabego oświetlenia.

Poziom

Należy tu wprowadzić lub wybrać odpowiednią wartość.

14.4.8

Ekspozycja

Okno główne >  **Urządzenia** > rozwiń  > rozwiń  > rozwiń  > rozwiń  > karta **Konfiguracja ONVIF** > karta **Ustawienia główne** > karta **Ekspozycja**
lub

Okno główne >  **Urządzenia** > rozwiń  >  > karta **Konfiguracja ONVIF** > karta **Ustawienia główne** > karta **Ekspozycja**

W zależności od modelu urządzenia można tu konfigurować parametry ekspozycji.

Tryb

Należy wybrać **Auto**, aby uruchomić algorytm ekspozycji w urządzeniu. Algorytm używa wartości z następujących pól:

- **Priorytet**
- **Okno**
- **Min. czas ekspozycji**
- **Maks. czas ekspozycji**
- **Min. poziom wzmocnienia**
- **Maks. poziom wzmocnienia**
- **Min. ustawienie przysłony**

Wybrać opcję **instrukcja**, aby wyłączyć algorytm ekspozycji w urządzeniu. Algorytm używa wartości z następujących pól:

- **Czas ekspozycji**
- **Wzmocnienie**
- **Przysłona**

Priorytet

Skonfigurować tryb priorytetu ekspozycji (niski poziom/częstotliwość odświeżania).

Okno

Zdefiniować prostokątną maskę ekspozycji.

Min. czas ekspozycji

Skonfigurować minimalny czas ekspozycji [μ s].

Maks. czas ekspozycji

Skonfigurować maksymalny czas ekspozycji [μ s].

Prędkość domyślna

Skonfigurować domyślne ustawienie szybkości dla operacji przenoszenia ogniskowania (jeśli parametr szybkości nie jest obecny).

Limit dalszy

Skonfigurować limit bliskiej ostrości [m].

Limit dalszy

Skonfigurować limit dalekiej ostrości [m].

14.4.10**Szeroki zakres dynamiki**

Okno główne >  **Urządzenia** > rozwiń  > rozwiń  > rozwiń  > rozwiń  > karta **Konfiguracja ONVIF** > karta **Ustawienia główne** > karta **Szeroki zakres dynamiczny**
lub

Okno główne >  **Urządzenia** > rozwiń  >  > karta **Konfiguracja ONVIF** > karta **Ustawienia główne** > karta **Szeroki zakres dynamiczny**

W zależności od modelu urządzenia można tu konfigurować parametry szerokiego zakresu dynamiki.

Tryb

Należy tu wprowadzić lub wybrać odpowiednią wartość.

Poziom

Należy tu wprowadzić lub wybrać odpowiednią wartość.

14.4.11**Balans bieli**

Okno główne >  **Urządzenia** > rozwiń  > rozwiń  > rozwiń  > rozwiń  > karta **Konfiguracja ONVIF** > karta **Ustawienia główne** > karta **Balans bieli**
lub

Okno główne >  **Urządzenia** > rozwiń  >  > karta **Konfiguracja ONVIF** > karta **Ustawienia główne** > karta **Balans bieli**

W zależności od modelu urządzenia można tu konfigurować parametry balansu bieli.

Tryb

Tryb Auto umożliwia kamerze ciągłą regulację w celu uzyskania optymalnego odwzorowania kolorów za pomocą metody średniej refleksyjności lub w przypadku otoczenia z naturalnymi źródłami światła.

W trybie Ręcznym wzmocnienie sygnału składowej czerwonej, zielonej i niebieskiej można zmieniać ręcznie w celu uzyskania żądanych ustawień.

Regulacja punktu bieli jest konieczna tylko w specjalnych warunkach sceny:

- przy oświetleniu wewnętrznym i kolorowym oświetleniu diodami LED;
- przy oświetleniu lampami sodowymi (oświetlenie uliczne);

- w przypadku dominującego koloru na obrazie, na przykład zielonego na boisku piłkarskim lub stole bilardowym.

Wzm. skład. czerwonej

W Ręcznym trybie balansu bieli należy wyregulować położenie suwaka wzmocnienia składowej czerwonej, aby przesunąć fabrycznie ustawiony punkt bieli (osłabienie składowej czerwonej wzmacnia składową niebiesko-zieloną).

Wzm. skład. niebieskiej

W Ręcznym trybie balansu bieli należy wyregulować położenie suwaka wzmocnienia składowej niebieskiej, aby przesunąć fabrycznie ustawiony punkt bieli (osłabienie składowej niebieskiej wzmacnia składową żółtą).

14.4.12

Dostęp do sieci

Okno główne >  **Urządzenia** > rozwiń  > rozwiń  > rozwiń  > rozwiń

 >  > karta **Konfiguracja ONVIF** > karta **Sieć** > karta **Dostęp do sieci**
lub

Okno główne >  **Urządzenia** > rozwiń  >  > karta **Konfiguracja ONVIF** > karta **Sieć** > karta **Dostęp do sieci**

Można tu konfigurować różne ustawienia sieci.

Ethernet IPv4

DHCP

Jeśli w sieci zastosowano serwer DHCP do dynamicznego przydzielania adresów IP, można włączyć akceptowanie adresów IP automatycznie przydzielanych nadajnikowi.

BVMS używa adresu IP do unikalnego przypisania nadajnika. Serwer DHCP musi obsługiwać stałe przypisanie pomiędzy adresem IP i adresem MAC oraz musi być odpowiednio skonfigurowany, tak aby przypisany adres IP, pozostał taki sam po każdym ponownym uruchomieniu systemu.

Maska podsieci

Wprowadzić odpowiednią maskę podsieci dla wybranego adresu IP.

Jeśli serwer DHCP jest włączony, maska podsieci jest przypisywana automatycznie.

Brama domyślna

Jeśli moduł ma nawiązywać połączenie ze zdalną lokalizacją w innej podsieci, należy wprowadzić adres IP bramy. W innym przypadku pole należy pozostawić puste (0.0.0.0).

Ethernet IPv6

DHCP

Należy tu wprowadzić lub wybrać odpowiednią wartość.

Adres IP

Wyświetla adres IPv6 urządzenia, dostarczany przez serwer DHCP.

Długość prefiksu

Wyświetla długość prefiksu urządzenia, dostarczaną przez serwer DHCP.

Brama domyślna

Wyświetla bramę domyślną urządzenia, dostarczaną przez serwer DHCP.

Nazwa hosta

Należy tu wprowadzić lub wybrać odpowiednią wartość.

DNS

Korzystając z serwera DNS, urządzenie może odczytać adres oznaczony jako nazwa. Wprowadzić w polu adres IP żadanego serwera DNS.

Serwery NTP

Wpisać adres IP serwera czasu lub wybrać opcję konfiguracji tego ustawienia przez serwer DHCP.

Nadajnik może odbierać sygnał czasu z serwera czasu przy użyciu różnych protokołów serwera czasu. Na podstawie odebranych informacji ustawiany jest zegar wewnętrzny urządzenia. Moduł sprawdza sygnał czasu automatycznie co minutę. Wprowadzić w polu adres IP serwera czasu. Zapewnia on dużą dokładność i jest wymagany do obsługi zastosowań specjalnych.

Porty HTTP

Jeśli jest to wymagane, wybrać z listy inny port HTTP przeglądarki. Domyślny port HTTP to 80. Jeśli dozwolone mają być tylko bezpieczne połączenia HTTPS, należy wyłączyć port HTTP.

Uwaga: nieobsługiwane przez BVMS.

Porty HTTPS

Uwaga: nieobsługiwane przez BVMS.

Jeśli dostęp do sieci ma być przyznawany za pomocą bezpiecznego połączenia, należy w razie potrzeby wybrać port HTTPS. Domyślny port HTTPS to 443. W celu dezaktywowania portów HTTPS należy wybrać opcję **Wył.** – odtąd obsługiwane będą jedynie połączenia niezabezpieczone.

Brama domyślna

Należy tu wprowadzić lub wybrać odpowiednią wartość.

Porty RTSP

W razie potrzeby wybrać inny port w celu wymiany danych RTSP. Standardowy port RTSP to port 554. Wybrać **Wył.** w celu dezaktywowania funkcji RTSP.

Adres konfiguracji zerowej

Włączanie lub wyłączanie wykrywania konfiguracji zerowej z wybranej kamery.

Konfiguracja zerowa jest alternatywną w stosunku do DHCP i DNS metodą przypisywania adresów IP do kamer. Automatycznie tworzy użyteczny adres sieciowy IP bez konfiguracji lub specjalnych serwerów.

Uwaga: w standardzie ONVIF używane jest tylko wykrywanie usługi konfiguracji zerowej. Alternatywnie, bez konfiguracji zerowej, sieć musi świadczyć usługi takie jak DHCP lub DNS. W przeciwnym wypadku należy ręcznie skonfigurować ustawienia sieciowe każdej kamery IP.

Tryb wykrywania ONVIF

Jeśli opcja jest włączona, kamera może być wykryta w sieci. Obejmuje to funkcje kamery.

Jeśli opcja jest wyłączona, kamera nie będzie wysyłać komunikatów wykrywania, aby uniknąć ataków typu odmowa usługi.

Zaleca się wyłączenie wykrywania po dodaniu kamery do konfiguracji.

Należy tu wprowadzić lub wybrać odpowiednią wartość.

Włącz DynDNS

Umożliwia włączenie DynDNS.

Usługa Domain Name Service (DNS) umożliwia wybór urządzenia przez Internet za pomocą nazwy hosta, bez koniecznej znajomości bieżącego adresu IP tego urządzenia. W celu skorzystania z tej usługi należy posiadać konto u jednego z dostawców dynamicznych usług DNS. Konieczne jest również zarejestrowanie w tej witrynie wymaganej nazwy hosta dla jednostki.

Uwaga:

Informacje na temat usługi, procesu rejestracji i dostępnych nazw hosta można uzyskać u dostawcy usług DynDNS w witrynie dyndns.org.

Typ

Należy tu wprowadzić lub wybrać odpowiednią wartość.

Nazwa







Wprowadzić nazwę konta użytkownika DynDNS.



TTL

Należy tu wprowadzić lub wybrać odpowiednią wartość.

14.4.13

Zakresy

Okno główne >  **Urządzenia** > rozwiń węzeł  > rozwiń węzeł  > rozwiń  > rozwiń węzeł  > karta  > **Konfiguracja ONVIF** > karta **Sieć** > karta **Zakresy**
lub

Okno główne >  **Urządzenia** > rozwiń węzeł  >  > karta **Konfiguracja ONVIF** > karta **Sieć** > karta **Zakresy**

Użytkownik może dodawać i usuwać zakresy urządzenia ONVIF z identyfikatorami URI w następującym formacie:

```
onvif://www.onvif.org/<path>
```

Poniższy przykład ilustruje użycie zakresu wartości. To tylko przykład, a nie wskazanie rodzaju zakresu parametru, który ma być częścią konfiguracji nadajnika. W tym przykładzie przyjmujemy, że nadajnik jest skonfigurowany w następujących zakresach:

```
onvif://www.onvif.org/location/country/china
onvif://www.onvif.org/location/city/beijing
onvif://www.onvif.org/location/building/headquarter
onvif://www.onvif.org/location/floor/R5
onvif://www.onvif.org/name/ARV-453
```

Można nadać urządzeniu szczegółową lokalizację i nazwę w celu identyfikacji na liście urządzeń.

W tabeli przedstawiono podstawowe funkcje i inne właściwości urządzenia, które są standardowe:

Kategoria	Zdefiniowane wartości	Opis
typ	nadajnik sygnału wizyjnego	To urządzenie jest nadajnikiem sygnału wizyjnego.
	Ptz	Urządzenie jest urządzeniem PTZ.

Kategoria	Zdefiniowane wartości	Opis
	audio_encoder	Urządzenie obsługuje nadajnik sygnału fonicznego.
	video_analytics	Urządzenie obsługuje analizę sygnału wizyjnego.
	Network_Video_Transmitter	To urządzenie jest sieciowym nadajnikiem wizyjnym.
	Network_Video_Decoder	To urządzenie jest sieciowym dekoderm wizyjnym.
	Network_Video_Storage	Urządzenie jest urządzeniem sieciowego zapisu danych wizyjnych.
	Network_Video_Analytic	Urządzenie jest urządzeniem sieciowym analizy sygnału wizyjnego.
lokalizacja	Dowolny ciąg znaków lub wartość ścieżki.	Nieobsługiwane przez BVMS.
sprzęt	Dowolny ciąg znaków lub wartość ścieżki.	Ciąg lub wartość ścieżki opisująca sprzęt urządzenia. Urządzenie powinno zawierać na liście zakresu co najmniej jeden wpis sprzętu.
nazwa	Dowolny ciąg znaków lub wartość ścieżki.	Nazwa urządzenia, którą można wyszukiwać. Nazwa ta jest wyświetlana w urządzeniu oraz w drzewie logicznym.

Nazwa zakresu, model i producent wpływają na to, jak urządzenie jest wyświetlane w drzewie urządzeń, identyfikacji nadajnika ONVIF i w ustawieniach głównych.

14.4.14

Przełączniki

Okno główne >  **Urządzenia** > rozwiń  > rozwiń  > rozwiń  > rozwiń

 >  > karta **Konfiguracja ONVIF** > karta **Interfejsy** > karta **Przełącznik**

Okno główne >  **Urządzenia** > rozwiń  >  > karta **Konfiguracja ONVIF** > karta **Interfejsy** > karta **Przełącznik**

Fizyczny stan bezczynności wyjścia przełącznikowego można skonfigurować przez wybranie ustawienia stanu bezczynności **otwarte** lub **zamknięte** (odwrócenie zachowania przełącznika). Dostępne wyjścia cyfrowego urządzenia są oznaczone nazwami, np.:

- **AlarmOut_0**
- **AlarmOut_1**

Do mapowania zdarzeń przełączników w systemie BVMS należy użyć nazw wymienionych w tym miejscu.

Tryb

Przełącznik może działać w dwóch trybach:

- **Bistabilny**: po ustawieniu stanu przełącznik pozostaje w tym stanie.

- **Monostabilny:** po ustawieniu stanu przekaźnik powraca do stanu bezczynności po upływie określonego czasu opóźnienia.

Stan bezczynności

Jeśli przekaźnik ma działać jako styk normalnie otwarty, należy wybrać opcję **Otwarty**. Z kolei w przypadku, gdy ma działać jako styk normalnie zamknięty, należy wybrać opcję **Zamknięty**.

Czas opóźnienia

Ustawić czas opóźnienia. Po tym okresie przekaźnik przechodzi ponownie w stan bezczynności, jeśli skonfigurowano tryb **Monostabilny**.

Aby przetestować dowolną z konfiguracji powiązanych ze zmianą stanu przekaźnika, należy kliknąć przycisk **Uaktywnij** lub **Wyłącz** w celu przełączenia przekaźnika. Można sprawdzić prawidłowe działanie skonfigurowanych zdarzeń przekaźników kamery: wyświetlacz stanu ikony przekaźnika w drzewie logicznym, zdarzeniach na liście alarmów lub w dzienniku zdarzeń.

Uaktywnij

Kliknąć, aby przełączyć przekaźnik skonfigurowanego stanu bezczynności.

Wyłącz

Kliknij, aby przełączyć przekaźnik w skonfigurowany stan aktywny.

14.5

Strona ONVIF Event Source (Źródło zdarzeń ONVIF)

Okno główne >  > **Urządzenia** > Rozwiń  > Rozwiń  > Rozwiń  > Rozwiń

 > Rozwiń  >  > karta **Źródło zdarzeń ONVIF**

lub

Okno główne >  > **Urządzenia** > Rozwiń  > Rozwiń  >  > karta **Źródło zdarzeń ONVIF**

lub

Okno główne >  > **Urządzenia** > Rozwiń  > Rozwiń  > Rozwiń  > Rozwiń

 > Rozwiń  >  > karta **Źródło zdarzeń ONVIF**

lub

Okno główne >  > **Urządzenia** > Rozwiń  > Rozwiń  >  > karta **Źródło zdarzeń ONVIF**

lub

Okno główne >  > **Urządzenia** > Rozwiń  > Rozwiń  > Rozwiń  > Rozwiń

 > Rozwiń  >  > karta **Źródło zdarzeń ONVIF**

lub

Okno główne >  **Urządzenia** > Rozwiń  > Rozwiń  >  > karta **Źródło zdarzeń ONVIF**

Zdarzenia ONVIF można skonfigurować jako źródło (kanał wizyjny, wejście lub przekaźnik). Definicja uaktywnionego zdarzenia zostaje dodana do tablicy odwzorowań nadajnika. Na przykład w przypadku nadajnika wielokanałowego można określić, dla której kamery wyzwalane jest zdarzenie **Wykryto ruch**.

Wyzwól zdarzenie

Uaktywnianie tego zdarzenia.

Temat ONVIF

Należy wpisać lub wybrać ciąg.

Nazwa źródłowa ONVIF

Należy wpisać lub wybrać ciąg.

Typ źródła ONVIF

Należy wpisać lub wybrać ciąg.

Wartość źródłowa ONVIF

Należy wpisać lub wybrać ciąg.

Patrz

- *Mapowanie zdarzeń ONVIF, Strona 37*
- *Konfigurowanie tabeli odwzorowań ONVIF, Strona 244*

14.6

Przypisywanie profilu ONVIF

Okno główne >  **Kamery i zapis** > 

Do kamery ONVIF można przypisać profil nośnika ONVIF. Można go przypisać albo dla obrazu wideo na żywo, albo dla zapisywanego.

Aby przypisać token dla obrazu wideo na żywo:

- ▶ W kolumnie **Obraz bieżący** – **Profil** zaznacz żądany wpis.

Aby przypisać token dla obrazu rejestrowanego:

- ▶ W kolumnie **Zapis** – **Profil** zaznacz żądany wpis.

Patrz

- *strona Kamery, Strona 286*

15 Karta Mapy i struktura

Liczba elementów poniżej pozycji jest wyświetlana w nawiasach kwadratowych.



Okno główne > **Mapy i struktura**

Uprawnienia mogą zostać utracone. Jeśli grupa urządzeń zostanie przesunięta, urządzenia te tracą swoje ustawienia uprawnień. Należy wówczas ponownie ustawić uprawnienia na stronie **Grupy użytkowników**.

Wyświetla okno Drzewo urządzeń, okno Drzewo logiczne i okno mapy.

Umożliwia utworzenie struktury dla wszystkich urządzeń w systemie BVMS. Struktura użytkownika jest wyświetlana w oknie Drzewo logiczne.

Umożliwia wykonywanie następujących zadań:

- Konfigurowanie pełnego drzewa logicznego
- Zarządzanie plikami zasobów, przypisywanie ich do węzłów
- Tworzenie aktywnych miejsc na mapie
- Tworzenie przekaźnika awaryjnego

Plikami zasobów mogą być:



- Pliki map obszarów
- Pliki dokumentów
- Pliki sieciowe
- Pliki dźwiękowe
- Skrypty poleceń
- Pliki sekwencji kamer

Aktywnymi miejscami mogą być:

- Kamery
- Wejścia
- Przełączniki
- Skrypty poleceń
- Sekwencje
- Łącza do innych map
- Czytniki systemu kontroli dostępu

Ikony

	Wyświetla okno dialogowe zarządzania plikami zasobów.
	Wyświetla okno dialogowe, w którym można dodawać skrypty poleceń do drzewa logicznego oraz nimi zarządzać.
	Wyświetla okno dialogowe dodawania i edytowania pliku sekwencji kamer.
	Umożliwia tworzenie folderów w oknie Drzewo logiczne.
	Wyświetla okno dialogowe dodawania plików zasobów map.
	Wyświetla okno dialogowe dodawania pliku dokumentu (HTML, HTM, TXT, URL, MHT).

	Wyświetla okno dialogowe dodawania łącza do aplikacji zewnętrznej.
	Wyświetla okno dialogowe dodawania przekaźnika awaryjnego.

Symbole

	Urządzenie zostało dodane do okna Drzewo logiczne.
---	--

Wprowadzić ciąg i nacisnąć klawisz ENTER w celu przefiltrowania wyświetlanych elementów. Wyświetlone zostaną tylko elementy zawierające podany ciąg oraz ich elementy nadrzędne (wyłącznie w drzewach). Zostanie podana liczba odfiltrowanych elementów oraz całkowita liczba elementów. Aktywny filtr będzie oznaczony ikoną . Ujęcie ciągu znaków w podwójny cudzysłów umożliwia znalezienie identycznej nazwy, na przykład wprowadzenie ciągu znaków "Camera 1" umożliwi dokładne odfiltrowanie kamer o takiej nazwie, a nie camera 201.

Aby anulować filtrowanie, kliknąć .



16 Konfigurowanie okna Drzewo logiczne

Niniejszy rozdział zawiera informacje o sposobie konfiguracji drzewa logicznego i sposobie zarządzania plikami zasobów takimi jak mapy.



Uwaga!

Jeśli nastąpi przeniesienie grupy urządzeń w drzewie logicznym, urządzenia te tracą swoje ustawienia uprawnień. Należy wówczas ponownie ustawić uprawnienia w oknie **Grupy użytkowników**.

- Kliknij  , aby zapisać ustawienia.
- Kliknij  , aby cofnąć ostatnią zmianę.
- Kliknij  , aby uaktywnić konfigurację.

Patrz

- *Okno dialogowe Manager zasobów, Strona 266*
- *Okno dialogowe Wybierz zasób, Strona 267*
- *Okno dialogowe Budowa sekwencji, Strona 270*
- *Okno dialogowe Dodaj sekwencję, Strona 272*
- *Okno dialogowe Dodaj krok sekwencji, Strona 272*
- *Okno dialogowe Dodaj adres URL, Strona 268*
- *Okno dialogowe Wybierz mapę dla łącza, Strona 274*
- *Okno dialogowe Przełącznik awaryjny, Strona 276*
- *Okno dialogowe Łącze do aplikacji zewnętrznej, Strona 268*

16.1 Konfigurowanie okna Drzewo logiczne

Patrz

- *Karta Mapy i struktura , Strona 262*

16.2 Dodawanie urządzenia do okna Drzewo logiczne



Okno główne > **Mapy i struktura**

Aby dodać urządzenie, należy:

- ▶ Przeciągnąć element z okna Drzewo urządzeń do wybranej lokalizacji w oknie Drzewo logiczne.
Użytkownik może przeciągnąć cały węzeł ze wszystkimi elementami podrzędnymi z okna Drzewo urządzeń do okna Drzewo logiczne. Za pomocą klawisza CTRL lub SHIFT można wybrać wiele urządzeń równocześnie.

Patrz

- *Karta Mapy i struktura , Strona 262*

16.3 Usuwanie elementu drzewa



Okno główne > **Mapy i struktura**

Aby usunąć element drzewa z okna Drzewo logiczne, należy:

- ▶ Kliknąć prawym przyciskiem myszy element w oknie Drzewo logiczne, a następnie kliknąć polecenie **Usuń**. Jeśli wybrany element zawiera elementy składowe, pojawi się odpowiednie okno komunikatu. Aby potwierdzić, kliknąć przycisk **OK**. Element zostanie usunięty.
- Kiedy element zostanie usunięty z folderu mapy okna Drzewo logiczne, jest także usuwany z mapy.

Patrz

– *Karta Mapy i struktura , Strona 262*

16.4 Zarządzanie plikami zasobów



Okno główne > **Mapy i struktura** > 

LUB



Okno główne > **Alarmy** > 

Pliki zasobów można importować w następujących formatach:

- pliki DWF (2D, pliki zasobów mapy)
- PDF
- JPG
- PNG
- pliki HTML
- pliki MP3 (pliki dźwiękowe)
- pliki TXT (skrypty poleceń lub sekwencje kamer)
- pliki MHT (archiwa sieciowe)
- pliki URL (łącza do stron sieciowych)
- pliki URL HTTPS (łącza do widżetów Intelligent Insights)
- pliki WAV (pliki dźwiękowe)

Importowane pliki zasobów są dodawane do bazy danych. Nie są połączone z plikami oryginalnymi.



Uwaga!

Po każdym z poniższych zadań:

Kliknąć , aby zapisać ustawienia.

Aby zaimportować plik zasobów:

1. Kliknąć  .
Zostanie wyświetlone okno dialogowe **Importuj zasób**.
2. Zaznaczyć jeden lub więcej plików.

3. Kliknąć **Otwórz**.
Wybrane pliki zostaną dodane do listy.
Jeżeli plik został już wcześniej zaimportowany, zostanie wyświetlone okno komunikatu.
W razie ponownego importowania już zaimportowanego pliku nowa pozycja zostanie dodana do listy.

Aby usunąć plik zasobów:

1. Zaznaczyć plik zasobów.
2. Kliknąć .
Zaznaczony plik zasobów jest usuwany z listy.

Aby zmienić nazwę pliku zasobów:

1. Zaznaczyć plik zasobów.
2. Kliknąć .
3. Wpisać nową nazwę.
Oryginalna nazwa pliku i data utworzenia pozostanie.

Aby zastąpić zawartość pliku zasobów:

1. Zaznaczyć plik zasobów.
2. Kliknąć .
Zostanie wyświetlone okno dialogowe **Zastąp zasób**.
3. Wybierz plik o żądanej zawartości i kliknąć **Otwórz**.
Nazwa zasobu pozostanie, oryginalna nazwa pliku zostanie zamieniona na nową nazwę.

Aby wyeksportować plik zasobów:

1. Zaznaczyć plik zasobów.
2. Kliknąć .
Zostanie wyświetlone okno dialogowe wyboru katalogu.
3. Wybrać odpowiedni katalog i kliknąć **OK**.
Oryginalny plik zostanie wyeksportowany.

Patrz

- *Okno dialogowe Wybierz zasób, Strona 267*

16.4.1**Okno dialogowe Manager zasobów**

Okno główne > **Mapy i struktura** >  > okno dialogowe **Manager zasobów**

Umożliwia zarządzanie plikami zasobów.

Użytkownik może zarządzać następującymi formatami plików:

- pliki DWF (pliki zasobów mapy)
Aby można było używać tych plików w programie Operator Client, są one przekształcane do formatu mapy bitowej.
- PDF
- JPG
- PNG
- pliki HTML (dokumenty HTML, np. plany działań)
- pliki MP3 (pliki dźwiękowe)
- pliki TXT (pliki tekstowe)

- Pliki URL (zawierają łącza do stron www lub widżetów Intelligent Insights)
- pliki MHT (archiwa sieciowe)
- pliki WAV (pliki dźwiękowe)
- pliki EXE



Kliknąć, aby wyświetlić okno dialogowe importowania pliku zasobów.

Kliknąć, aby wyświetlić okno dialogowe  **Dodaj adres URL.**



Kliknąć, aby wyświetlić okno dialogowe **Łącze do aplikacji zewnętrznej.**



Kliknąć, aby usunąć zaznaczony plik zasobów.



Kliknąć, aby zmienić nazwę zaznaczonego pliku zasobów.



Kliknąć, aby wyświetlić okno dialogowe zamiany zaznaczonego pliku zasobów na inny plik.



Kliknąć, aby wyświetlić okno dialogowe eksportowania wybranego pliku zasobów.

16.4.2

Okno dialogowe Wybierz zasób



Okno główne >

Mapy i struktura >



Umożliwia dodanie pliku mapy w formacie DWF, PDF, JPG lub PNG do drzewa logicznego.

Wybierz plik zasobów:

Kliknąć nazwę pliku w celu wybrania pliku mapy. W okienku podglądu ukaże się zawartość wybranego pliku.

Zarządzaj...

Kliknąć w celu wyświetlenia okna dialogowego **Manager zasobów.**

Patrz

- *Dodawanie mapy, Strona 273*
- *Przypisywanie mapy do folderu, Strona 274*
- *Dodawanie dokumentu, Strona 267*

16.5

Dodawanie dokumentu



Okno główne >

Mapy i struktura

Można dodawać pliki tekstowe, pliki HTML (w tym pliki MHT), pliki URL (zawierające adres internetowy) lub pliki URL HTTPS (na przykład zawierające widżet Intelligent Insights) jako dokumenty. Użytkownik może też dodawać łącza do innych aplikacji.

Przed dodaniem dokumentu należy zaimportować pliki dokumentów.

Aby zaimportować pliki dokumentów, zapoznać się z informacjami w *Zarządzanie plikami zasobów, Strona 265.*

Aby dodać plik dokumentu mapy / widżet Intelligent Insights:

1. Upewnić się, że plik dokumentu, który ma być dodany, został już zaimportowany.
2. Zaznaczyć folder, do którego ma być dodany nowy dokument.

3. Kliknąć . Pojawi się okno dialogowe **Wybierz zasób**.
4. Zaznaczyć plik na liście. Jeśli wymagane pliki nie są dostępne na liście, kliknąć **Zarządzaj...**, aby wyświetlić okno dialogowe **Manager zasobów** w celu importowania plików.
5. Kliknąć **OK**. Nowy dokument zostanie dodany do wybranego folderu.

Patrz

- *Okno dialogowe Wybierz zasób, Strona 267*
- *Zarządzanie plikami zasobów, Strona 265*

16.5.1**Okno dialogowe Dodaj adres URL**

Umożliwia to dodanie do systemu adresu internetowego HTTP (URL) lub adresu internetowego HTTPS, np. widżetów Intelligent Insights. Adres URL można dodać do okna Drzewo logiczne w postaci dokumentu. Użytkownik może wyświetlić stronę sieciową lub widżet Intelligent Insights w aplikacji Operator Client.

Nazwa

Wprowadzić nazwę dla adresu URL.

URL

Wprowadzić adres URL.

Tylko do połączeń bezpiecznych**Użytkownik**

Wprowadzić nazwę użytkownika adresu URL HTTPS.

Hasło:

Wprowadzić hasło adresu URL HTTPS.

Pokaż hasło

Kliknij, aby włączyć opcję wyświetlania wprowadzonego hasła. Uważaj, aby osoby postronne nie poznały tego hasła.

Patrz

- *Dodawanie dokumentu, Strona 267*

16.6**Okno dialogowe Łącze do aplikacji zewnętrznej**

Umożliwia dodanie łącza do aplikacji zewnętrznej. Łącze musi być prawidłowe na stacji roboczej, na której jest używane.

**Uwaga!**

Aplikacja zewnętrzna, która przy uruchamianiu wyświetla ekran powitalny, nie będzie działać zgodnie z oczekiwaniami.

Aplikacja zewnętrzna, która współdzieli funkcje z programem Operator Client, nie będzie działać zgodnie z oczekiwaniami i w rzadkich przypadkach może nawet doprowadzić awarii Operator Client.

Nazwa

Należy tu wprowadzić nazwę łącza, która jest wyświetlana w drzewie logicznym.

Ścieżka

Należy tu wpisać lub wskazać ścieżkę dostępu do aplikacji zewnętrznej. Ścieżka ta musi być prawidłowa na stacji roboczej, na której użytkownik programu Operator Client będzie korzystać z tego łącza.

Argumenty

W razie potrzeby należy wprowadzić argumenty polecenia, które służą do uruchamiania aplikacji zewnętrznej.

16.7**Dodawanie skryptu poleceń**

Okno główne > **Mapy i struktura**

Przed dodaniem skryptu poleceń, należy zaimportować lub utworzyć pliki skryptów poleceń. Aby uzyskać więcej informacji na ten temat, patrz *Konfiguracja skryptów poleceń, Strona 91*.

Aby dodać plik skryptu poleceń:

1. Wybierz folder, do którego ma być dodany nowy skrypt poleceń.
2. Kliknij . Zostanie wyświetlone okno dialogowe **Wybierz skrypt klienta**.
3. Zaznacz plik na liście.
4. Kliknąć **OK**.

W wybranym folderze zostanie dodany nowy skrypt poleceń.

Patrz



– *Okno dialogowe Wybierz zasób, Strona 267*

16.8**Dodawanie sekwencji kamer**

Okno główne > **Mapy i struktura**

Sekwencja kamer jest dodawana do katalogu głównego lub do folderu okna Drzewo logiczne.

Aby dodać sekwencję kamer, należy:

1. W oknie Drzewo logiczne zaznaczyć folder, w którym ma zostać dodana nowa sekwencja kamer.
2. Kliknąć . Pojawi się okno dialogowe **Kreator sekwencji**.
3. Na liście zaznaczyć sekwencję kamer.
4. Kliknąć **Dodaj do Drzewa logicznego**. Nowa  zostanie dodana do wybranego folderu.

Patrz

– Okno dialogowe *Budowa sekwencji*, Strona 270

16.8.1**Okno dialogowe Budowa sekwencji**



Okno główne >

Mapy i struktura >



Umożliwia zarządzanie sekwencjami kamer.

Ikony

	Kliknij, aby wyświetlić okno dialogowe Dodaj sekwencję .
	Kliknij, aby zmienić nazwę sekwencji kamer.
	Kliknij, aby usunąć zaznaczoną sekwencję kamer.

**Uwaga!**

Sekwencja usunięta w oknie dialogowym **Kreator sekwencji** zostanie automatycznie usunięta z listy **Sekwencja początkowa** ściany monitorów, o ile się na niej znajdowała.

Dodaj krok

Kliknij, aby wyświetlić okno dialogowe **Dodaj krok sekwencji**.

Usuń krok

Kliknij, aby usunąć zaznaczone kroki.

Krok

Wyświetla numer kroku. Wszystkie kamery określonego kroku mają taki sam czas przełączania.

Przełączanie

Umożliwia zmianę czasu prezentowania sekwencji (sekundy).

Numer kamery

Kliknij komórkę, aby wybrać kamerę na podstawie jej numeru logicznego.

Kamera

Kliknij komórkę, aby wybrać kamerę na podstawie jej nazwy.

Funkcja kamery

Kliknij, aby zmienić funkcję kamery w tym wierszu.

Dane

Wprowadź czas działania wybranej funkcji kamery. Aby móc skonfigurować jednostkę czasu, w kolumnach **Kamera** i **Funkcja kamery** muszą być zaznaczone pozycje.

Jednostka danych

Wybierz jednostkę czasu dla ustawionego czasu, np. sekundy. Aby móc skonfigurować jednostkę czasu, w kolumnach **Kamera** i **Funkcja kamery** muszą być zaznaczone pozycje.

Dodaj do Drzewa logicznego

Kliknij, aby dodać wybraną sekwencję kamery do drzewa logicznego i zamknąć okno dialogowe.

Patrz

- Strona Ściana monitorów, Strona 147
- Zarządzanie wstępnie zaprogramowanymi sekwencjami kamer, Strona 271

16.9**Zarządzanie wstępnie zaprogramowanymi sekwencjami kamer**

Okno główne > **Mapy i struktura**

Aby zarządzać sekwencjami kamer, należy wykonać następujące czynności:

- Utworzyć sekwencję kamer
- Dodać krok z nowym czasem prezentowania sekwencji do istniejącej sekwencji kamer
- Usunąć krok z sekwencji kamer
- Usunąć sekwencję kamer

Uwaga!

Po zmianie i aktywacji konfiguracji sekwencja kamery (wstępnie skonfigurowana lub automatyczna) jest zazwyczaj kontynuowana po ponownym uruchomieniu programu Operator Client.

Seqwencja nie będzie jednak kontynuowana w następujących przypadkach:

Po usunięciu monitora, na którym zgodnie z konfiguracją miała być wyświetlana sekwencja.

W przypadku zmiany trybu monitora (widok pojedynczy / poczwórny), na którym zgodnie z konfiguracją miała być wyświetlana sekwencja.

W przypadku zmiany numeru logicznego monitora, na którym zgodnie z konfiguracją miała być wyświetlana sekwencja.

**Uwaga!**

Po każdym z poniższych zadań:

Kliknąć , aby zapisać ustawienia.

**Aby utworzyć sekwencję kamer, należy:**

1. W oknie Drzewo logiczne zaznaczyć folder, w którym ma zostać utworzona sekwencja kamer.

2. Kliknąć .
Zostanie wyświetlone okno dialogowe **Kreator sekwencji**.

3. W oknie dialogowym **Kreator sekwencji** kliknąć .
Zostanie wyświetlone okno dialogowe **Dodaj sekwencję**.

4. Wpisz odpowiednie wartości.
5. Kliknąć **OK**.

Zostanie dodana nowa sekwencja kamer .

Więcej informacji o różnych polach znajduje się w Pomocy ekranowej wybranego okna programu.

Aby dodać krok z nowym czasem prezentowania sekwencji do istniejącej sekwencji kamer:

1. Zaznacz żadaną sekwencję kamer.
2. Kliknąć **Dodaj krok**.
Zostanie wyświetlone okno dialogowe **Dodaj krok sekwencji**.
3. Wprowadzić odpowiednie ustawienia.

4. Kliknąć **OK**.
Nowy krok zostanie dodany do sekwencji kamer.

Aby usunąć krok z sekwencji kamer:

- ▶ Kliknąć prawym przyciskiem myszy na wybraną sekwencję kamer i kliknąć **Usuń krok**.
Krok z najwyższym numerem zostanie usunięty.



Aby usunąć sekwencję kamer:

1. Zaznaczyć żądaną sekwencję kamer.
2. Kliknąć . Wybrana sekwencja kamer zostanie usunięta.

Patrz

– *Okno dialogowe Budowa sekwencji, Strona 270*

16.9.1**Okno dialogowe Dodaj sekwencję**

Okno główne >  **Mapy i struktura** >  > Okno dialogowe **Kreator sekwencji** > 

Umożliwia skonfigurowanie właściwości sekwencji kamer.

Nazwa sekwencji:

Wprowadź odpowiednią nazwę nowej sekwencji kamer.

Numer logiczny:

Aby używać w połączeniu z klawiaturą Bosch IntuiKey, wpisz numer logiczny dla sekwencji.

Czas przełączania:

Wprowadź odpowiedni czas prezentowania sekwencji.



Kamery w jednym kroku:

Wprowadź liczbę kamer w każdym kroku.

Kroki:

Wprowadź liczbę kroków.

16.9.2**Okno dialogowe Dodaj krok sekwencji**

Okno główne >  **Mapy i struktura** >  > Przycisk **Dodaj krok**

Umożliwia dodanie kroku z nowym czasem prezentowania sekwencji do istniejącej sekwencji kamer.

Czas przełączania:



Wprowadź odpowiedni czas prezentowania sekwencji.

16.10**Dodawanie folderu**

Okno główne >  **Mapy i struktura**

Aby dodać folder, należy:

1. Zaznaczyć folder, do którego ma być dodany nowy folder.

2. Kliknąć przycisk . Nowy folder zostanie dodany do wybranego folderu.
3. Kliknąć przycisk , aby zmienić nazwę folderu.
4. Wprowadzić nową nazwę i nacisnąć klawisz ENTER.

Patrz

– *Karta Mapy i struktura*, Strona 262

16.11 Dodawanie mapy



Okno główne > **Mapy i struktura**

Przed dodaniem mapy należy zaimportować pliki zasobów mapy.

Aby zaimportować plik zasobów mapy zapoznaj się ze szczegółowymi informacjami w *Zarządzanie plikami zasobów*, Strona 265.

Aby dodać mapę:

1. Upewnij się, że plik zasobów mapy, który ma być dodany, został już zaimportowany.
2. Zaznacz folder, do którego ma być dodana nowa mapa.



3. Kliknij . Zostanie wyświetlone okno dialogowe **Wybierz zasób**.

4. Zaznacz plik na liście.

Jeśli wymagane pliki nie są dostępne na liście, kliknij **Zarządzaj...**, aby wyświetlić okno dialogowe **Manager zasobów** w celu importowania plików.

5. Kliknąć **OK**.

Nowa mapa  zostanie dodana w wybranym folderze.

Mapy jest wyświetlana.

Wszystkie urządzenia znajdujące się w tym folderze są wyświetlane w lewym górnym rogu mapy.

Patrz

– *Okno dialogowe Wybierz zasób*, Strona 267



16.12 Dodawanie łącza do innej mapy



Okno główne > **Mapy i struktura**

Po dodaniu co najmniej dwóch map, można na jednej mapie dodać łącze do drugiej mapy, aby użytkownik miał możliwość przejścia z jednej mapy do drugiej przez kliknięcie łącza.

Aby dodać łącze, należy:

1. Kliknąć folder mapy  w drzewie logicznym.
2. Kliknąć mapę prawym przyciskiem myszy i kliknąć **Utwórz łącze**. Wyświetlone zostanie okno dialogowe **Wybierz mapę dla łącza**.
3. W oknie dialogowym kliknąć mapę .
4. Kliknąć przycisk **Wybierz**.
5. Przeciągnąć element na odpowiednie miejsce na mapie.

16.12.1 Okno dialogowe Wybierz mapę dla łącza



Okno główne > **Mapy i struktura** > wybrać folder mapy  w Drzewie logicznym > kliknąć prawym przyciskiem myszy na mapie i kliknąć opcję **Utwórz łącze**

Umożliwia wybranie mapy do utworzenia łącza do innej mapy.



Kliknąć inną mapę, aby ją wybrać.

Wybierz

Kliknąć, aby wstawić łącze do wybranej mapy.

16.13 Przypisywanie mapy do folderu



Okno główne > **Mapy i struktura**

Przed przypisaniem map należy zaimportować pliki zasobów mapy.

Aby uzyskać więcej informacji na ten temat, patrz *Zarządzanie plikami zasobów, Strona 265*.

Aby przypisać plik zasobów mapy:

1. Kliknij folder prawym przyciskiem myszy, a następnie kliknij **Przypisz mapę**.
Zostanie wyświetlone okno dialogowe **Wybierz zasób**.
2. Zaznacz na liście plik zasobów mapy.
3. Kliknąć **OK**. Wybrany folder jest wyświetlany jako .
Mapa jest wyświetlana w oknie mapy.
Wszystkie elementy tego folderu są wyświetlane w lewym górnym rogu mapy.

Patrz

- *Karta Mapy i struktura, Strona 262*
- *Okno dialogowe Wybierz zasób, Strona 267*

16.14 Zarządzanie urządzeniami na mapie



Okno główne > **Mapy i struktura**

Przed rozpoczęciem zarządzania urządzeniami na mapie należy dodać lub przypisać mapę do folderu oraz dodać urządzenia do tego folderu.



Uwaga!

Po każdym z poniższych zadań:



Kliknąć , aby zapisać ustawienia.

Aby umieścić elementy na mapie:

1. Zaznaczyć folder mapy.
2. Przeciągnij urządzenia z okna Drzewo logiczne do folderu mapy.
Urządzenia z folderu mapy są umieszczone w lewym górnym rogu mapy.
3. Przeciągnij elementy na odpowiednie miejsca na mapie.

Aby usunąć element w oknie Drzewo logiczne tylko z mapy:

1. Kliknąć prawym przyciskiem myszy element na mapie, a następnie kliknąć polecenie **Niewidoczny**.
Element zostanie usunięty z mapy.
Pozostanie on jednak w oknie Drzewo logiczne.
2. Aby element był ponownie widoczny, kliknąć prawym przyciskiem myszy urządzenie w oknie Drzewo logiczne i kliknąć **Widoczny na mapie**.

Aby usunąć element z mapy oraz z okna pełnego drzewa logicznego:

- ▶ Kliknąć prawym przyciskiem myszy element w oknie Drzewo logiczne i kliknąć **Usuń**.
Element zostanie usunięty z mapy oraz z okna Drzewo logiczne.

Aby zmienić ikonę orientacji kamery:

- ▶ Kliknąć element prawym przyciskiem myszy, wybrać polecenie **Zmień obraz**, a następnie kliknąć właściwą ikonę.
Ikona ulegnie odpowiedniej zmianie.

Aby zmienić kolor elementu:

- ▶ Kliknąć prawym przyciskiem myszy element i wybrać **Zmień kolor**. Wybrać właściwy kolor.
Ikona ulegnie odpowiedniej zmianie.

Aby pominąć urządzenie lub anulować jego pominięcie na mapie:

1. Kliknij prawym przyciskiem myszy konkretne urządzenie na mapie.
2. Kliknij przycisk **Pomiń / Cofnij pominięcie**.

**Uwaga!**

Istnieje możliwość filtrowania pominiętych urządzeń w polu tekstowym wyszukiwania.

Patrz

- *Konfigurowanie pomijania urządzeń, Strona 276*
- *Karta Mapy i struktura, Strona 262*

16.15**Dodawanie przekaźnika awaryjnego**

Okno główne > **Mapy i struktura** > > okno dialogowe **Przekaźnik nieprawidłowego działania**

Użycie zgodne z przeznaczeniem

Zadaniem przekaźnika awaryjnego jest wyzwalanie zewnętrznego alarmu (sygnalizatora optycznego, syreny itd.) w przypadku wystąpienia jakiegokolwiek poważnego błędu systemu. Przekaźnik musi być zresetowany ręcznie przez użytkownika.

Dopuszczalne przekaźniki awaryjne podano na poniższej liście:

- BVIP – przekaźnik nadajnika lub dekodera
- Przekaźnik ADAM
- Wyjście centrali alarmowej

Przykład

Przekaźnik aktywuje się w przypadku zdarzenia, które wpływa poważnie na działanie systemu (np. awaria dysku twardego), lub gdy wystąpi zagrożenie bezpieczeństwa lokalizacji (np. pogorszenie sprawdzania obrazu odniesienia). To może wyzwolić na przykład alarm dźwiękowy lub spowodować automatyczne zamknięcie drzwi.

Opis działania

Pojedynczy przekaźnik można skonfigurować do pracy jako przekaźnik awaryjny. Przekaźnik awaryjny zostanie aktywowany automatycznie, gdy wystąpi zdarzenie ze zbioru zdarzeń zdefiniowanych przez użytkownika. Aktywacja przekaźnika oznacza wysłanie polecenia do zamknięcia się przekaźnika. Późniejsze zdarzenie „przekaźnik zamknięty” jest konsekwencją tego polecenia i jest generowane oraz otrzymywane tylko wtedy, gdy stan przekaźnika zmienia się fizycznie! Na przykład przekaźnik, który był już zamknięty wcześniej, nie wysyła tego zdarzenia.

Z wyjątkiem automatycznego wyzwalania przekaźnika w wyniku wystąpienia zdarzeń zdefiniowanych przez użytkownika, przekaźnik awaryjny jest traktowany jak każdy inny przekaźnik. Dlatego użytkownik może dezaktywować przekaźnik awaryjny w programie Operator Client. Program Web Client również może dezaktywować przekaźnik awaryjny. Ze względu na to, że zwykłe uprawnienia dostępu stosuje się również do przekaźnika awaryjnego, wszystkie programy klienckie powinny uwzględniać uprawnienia zalogowanych użytkowników.

Aby dodać przekaźnik:

1. Na liście **Przekaźnik nieprawidłowego działania** zaznacz żądany przekaźnik.
2. Kliknij **Zdarzenia...**
Pojawi się okno dialogowe **Wybór zdarzeń dla przekaźnika awaryjnego**.
3. Kliknij, aby zaznaczyć zdarzenia, które mogą wyzwalać przekaźnik awaryjny.
4. Kliknij **OK**.
Przekaźnik awaryjny zostanie dodany do systemu.

16.15.1

Okno dialogowe Przekaźnik awaryjny



Okno główne >

Mapy i struktura >



> okno dialogowe **Przekaźnik**

nieprawidłowego działania

Do systemu można dodać przekaźnik awaryjny. Można określić przekaźnik, który będzie używany jako przekaźnik awaryjny, i skonfigurować zdarzenia, które będą go wyzwalać. Przekaźnik musi już być skonfigurowany w drzewie logicznym.

Przekaźnik nieprawidłowego działania

Na liście zaznacz żądany przekaźnik.

Zdarzenia...

Ten przycisk należy kliknąć, aby wyświetlić okno dialogowe **Wybór zdarzeń dla przekaźnika awaryjnego**.

16.16

Konfigurowanie pomijania urządzeń



Okno główne >

Mapy i struktura

Istnieje możliwość pominięcia niektórych nadajników, kamer, wejść i przekaźników, na przykład podczas prac budowlanych. W przypadku pominięcia nadajnika, kamery, wejścia lub przekaźnika zapis zostaje zatrzymany, a program BVMS Operator Client nie wyświetla żadnych zdarzeń ani alarmów, a alarmy nie są zapisywane w rejestrze.

W programie Operator Client nadal można wyświetlać obraz z pominiętych kamer na żywo, a operator ma dostęp do starych nagrań.

**Uwaga!**

W przypadku pominięcia nadajnika, dla kamer, przekaźników oraz wejść powiązanych w tym nadajnikiem nie będą generowane żadne zdarzenia ani alarmy. Jeśli konkretna kamera, przekaźnik lub wejście zostaną pominięte osobno i takie konkretne urządzenie zostanie odłączone od nadajnika, wówczas alarmy nadal będą generowane.

Aby pominąć urządzenie lub anulować jego pominięcie w drzewie logicznym lub drzewie urządzeń:

1. W drzewie logicznym lub drzewie urządzeń kliknij prawym przyciskiem myszy konkretne urządzenie.
2. Kliknij przycisk **Pomiń** / **Cofnij pominięcie**.

Aby pominąć urządzenie lub anulować jego pominięcie na mapie:

Patrz *Zarządzanie urządzeniami na mapie, Strona 274*

**Uwaga!**

Istnieje możliwość filtrowania pominiętych urządzeń w polu tekstowym wyszukiwania.

Patrz

– *Zarządzanie urządzeniami na mapie, Strona 274*

17 strona Harmonogramy



Okno główne >

Umożliwia skonfigurowanie harmonogramów zapisu oraz harmonogramów zadań.



Kliknij, aby zmienić nazwę wybranego harmonogramu zapisu lub harmonogramu zadań.

Harmonogramy zapisu

Wyświetla drzewo harmonogramów zapisu. Zaznacz pozycję do skonfigurowania.

Harmonogramy zadań

Wyświetla drzewo harmonogramów zadań. Zaznacz pozycję do skonfigurowania.

Dodaj

Kliknij, aby dodać nowy harmonogram zadań.

Usuń

Kliknij, aby usunąć wybrany harmonogram zadań.

Patrz

– *Konfigurowanie harmonogramów, Strona 281*

17.1 strona Harmonogramy zapisu



Okno główne >

> zaznaczyć żądany element drzewa Harmonogramy zapisu

Umożliwia skonfigurowanie harmonogramów zapisu.

Dni tygodnia

Kliknij, aby wyświetlić tabelę harmonogramów dla dni roboczych. Wyświetlone zostaną przedziały czasowe dla wszystkich skonfigurowanych harmonogramów zapisu.

Przeciagnij wskaźnik, aby zaznaczyć przedziały czasowe dla wybranego harmonogramu.

Wszystkie zaznaczone komórki otrzymują kolor wybranego harmonogramu.

24 godziny dnia są wyświetlane poziomo. Każda godzina jest podzielona na 4 komórki. Jedna komórka odpowiada 15 minutom.

Święta

Kliknąć, aby wyświetlić tabelę harmonogramów dla świąt.

Dni wolne od pracy

Kliknąć, aby wyświetlić tabelę harmonogramów dla dni wolnych od pracy.

Dodaj

Kliknij, aby wyświetlić okno dialogowe dodawania wymaganych świąt i dni wolnych od pracy.

Usuń

Kliknąć, aby wyświetlić okno dialogowe usuwania świąt i dni wolnych od pracy.

Patrz

- *Konfigurowanie harmonogramu zapisu, Strona 281*
- *Dodawanie świąt i dni wolnych od pracy, Strona 283*
- *Usuwanie świąt i dni wolnych od pracy, Strona 284*
- *Zmiana nazwy harmonogramu, Strona 285*

17.2

strona Harmonogramy zadań



Okno główne > > zaznaczyć żądany element drzewa Harmonogramy zadań
Umożliwia skonfigurowanie dostępnych harmonogramów zadań. Użytkownik konfiguruje wzór standardowy lub powtarzający się.

Standardowy

Kliknąć, aby wyświetlić tabelę harmonogramów do konfigurowania standardowych harmonogramów zadań. Jeśli zostanie skonfigurowany model standardowy, dla wybranego harmonogramu nie będzie obowiązywał żaden model powtarzający się.

Powtarzający się

Kliknąć, aby wyświetlić tabelę harmonogramów do konfigurowania modelu powtarzającego się dla wybranego harmonogramu zadań. Na przykład użytkownik konfiguruje harmonogram dla co drugiego wtorku każdego miesiąca lub 4 lipca każdego roku. Jeśli zostanie skonfigurowany model powtarzający się, dla wybranego harmonogramu zadań nie będzie obowiązywał żaden model standardowy.

Dni tygodnia

Kliknij, aby wyświetlić tabelę harmonogramów dla dni roboczych.
Przeciwnij wskaźnik, aby zaznaczyć przedziały czasowe dla wybranego harmonogramu.
Zaznaczone komórki są wyświetlane w kolorze wybranego harmonogramu.
24 godziny dnia są wyświetlane poziomo. Każda godzina jest podzielona na 4 komórki. Jedna komórka odpowiada 15 minutom.

Święta

Kliknąć, aby wyświetlić tabelę harmonogramów dla świąt.

Dni wolne od pracy

Kliknąć, aby wyświetlić tabelę harmonogramów dla dni wolnych od pracy.

Usuń wszystko

Kliknąć, aby usunąć przedziały czasowe wszystkich dostępnych dni (dni tygodnia, święta, dni wolne od pracy).

Zaznacz wszystko

Kliknąć, aby zaznaczyć przedziały czasowe wszystkich dostępnych dni (dni tygodnia, święta, dni wolne od pracy).

Dodaj...

Kliknąć, aby wyświetlić okno dialogowe dodawania wymaganych świąt i dni wolnych od pracy.

Usuń...

Kliknąć, aby wyświetlić okno dialogowe usuwania świąt lub dni wolnych od pracy.

Wzór powtarzający się

Kliknąć częstotliwość, z jaką ma powtarzać się harmonogram zadań (Codziennie, Raz w tygodniu, Raz w miesiącu, Raz w roku), a następnie zaznaczyć odpowiednie opcje.

Wzór dzienny

Przeciwnij wskaźnik, aby zaznaczyć przedziały czasowe dla modelu powtarzającego się.

Patrz

- *Dodawanie harmonogramu zadań, Strona 282*
- *Konfigurowanie standardowego harmonogramu zadań, Strona 282*
- *Konfigurowanie powtarzającego się harmonogramu zadań, Strona 283*

- *Usuwanie harmonogramu zadań, Strona 283*
- *Dodawanie świąt i dni wolnych od pracy, Strona 283*
- *Usuwanie świąt i dni wolnych od pracy, Strona 284*
- *Zmiana nazwy harmonogramu, Strona 285*

18 Konfigurowanie harmonogramów



Okno główne > **Harmonogramy**

Dostępne są dwa rodzaje harmonogramów:

- Harmonogramy zapisu
- Harmonogramy zadań

Istnieje możliwość skonfigurowania nawet 10 różnych harmonogramów zapisu w tabeli Tabela harmonogramów zapisu. W tych segmentach kamery mogą zachowywać się różnie. Mogą one, przykładowo, posiadać inne ustawienia częstotliwości odświeżania i rozdzielczości (konfigurowane na stronie **Kamery i zapis**). W każdym punkcie czasu obowiązuje dokładnie jeden harmonogram zapisu. Brak jest przerw oraz nie występuje wzajemne nakładanie.

Harmonogramy zadań umożliwiają skonfigurowanie harmonogramów dla różnych zdarzeń, które mogą wystąpić w systemie (konfigurowanych na stronie **Zdarzenia**).

Definicje harmonogramów zapisu oraz harmonogramów zadań można znaleźć w Słowniczku.

Harmonogramy są wykorzystywane w innych oknach systemu Configuration Client:

- strona **Kamery i zapis**
Służy do konfigurowania zapisu.
- strona **Zdarzenia**
Umożliwia określenie sytuacji, w których zdarzenia powodują uruchomienie rejestrowania alarmów lub wykonanie skryptów poleceń.
- strona **Grupy użytkowników**
Umożliwia określenie warunków, w których możliwe jest zalogowanie się członków grupy użytkowników.

- Kliknij , aby zapisać ustawienia.

- Kliknij , aby cofnąć ostatnią zmianę.

- Kliknij , aby uaktywnić konfigurację.

Patrz

- strona *Harmonogramy zapisu, Strona 278*
- strona *Harmonogramy zadań, Strona 279*

18.1 Konfigurowanie harmonogramu zapisu



Okno główne > **Harmonogramy**

Użytkownik może dodawać dni wolne od pracy oraz święta do każdego harmonogramu zapisu. Ustawienia te mają wyższy priorytet niż ustawienia tygodniowe.

Pod względem rangi ustawień obowiązuje następująca kolejność: dni wolne od pracy, święta, dni robocze.

Maksymalna liczba harmonogramów zapisu to 10. Pierwsze trzy pozycje są skonfigurowane

domyślnie. Użytkownik może zmienić te ustawienia. Pozycje oznaczone szarą ikoną  nie mają skonfigurowanego przedziału czasowego.

Harmonogramy zapisu wykorzystują te same dni robocze.

Każdy standardowy harmonogram zadań ma własne wzory dni roboczych.

Aby skonfigurować harmonogram zapisu:

1. Wybierz harmonogram w drzewie **Harmonogramy zapisu**.
2. Kliknij kartę **Dni tygodnia**.
3. W polu **Tabela harmonogramów** przeciągnij wskaźnik, aby zaznaczyć przedziały czasowe dla wybranego harmonogramu. Zaznaczone komórki są wyświetlane w kolorze wybranego harmonogramu.

Uwagi:

- Można zaznaczyć przedział czasowy w danym dniu roboczym Harmonogramu zapisu używając koloru innego Harmonogramu zapisu.

Patrz

- *strona Harmonogramy zapisu, Strona 278*

18.2



Dodawanie harmonogramu zadań



Okno główne > **Harmonogramy**

Aby dodać harmonogram zadań, należy:

1. Kliknąć **Dodaj**.
Zostanie dodana nowa pozycja.
2. Wprowadzić odpowiednią nazwę.
3. Kliknąć opcję **Standardowy**, aby wybrać standardowy Harmonogram zadań lub opcję **Powtarzający się**, aby wybrać powtarzający się Harmonogram zadań.
Jeśli ustawienie zostanie zmienione, pojawi się komunikat. Kliknąć przycisk **OK**, jeśli typ harmonogramu ma zostać zmieniony.

Standardowy harmonogram zadań jest wyświetlany jako , natomiast powtarzający się harmonogram zadań jako .

4. Wprowadzić odpowiednie ustawienia dla wybranego harmonogramu.

Patrz

- *strona Harmonogramy zadań, Strona 279*

18.3

Konfigurowanie standardowego harmonogramu zadań



Okno główne > **Harmonogramy**

Każdy standardowy Harmonogram zadań ma własne wzory dni roboczych.

Aby skonfigurować standardowy harmonogram zadań:

1. W drzewie **Harmonogramy zadań** zaznacz standardowy Harmonogram zadań.
2. Kliknij kartę **Dni tygodnia**.
3. W polu **Tabela harmonogramów** przeciągnij wskaźnik, aby zaznaczyć przedziały czasowe dla wybranego harmonogramu.

Patrz

- *strona Harmonogramy zadań, Strona 279*

18.4 Konfigurowanie powtarzającego się harmonogramu zadań



Okno główne > **Harmonogramy**

Każdy powtarzający się Harmonogram zadań posiada swój własny wzór dzienny.

Aby skonfigurować powtarzający się harmonogram zadań, należy:

1. Na drzewie **Harmonogramy zadań** zaznaczyć powtarzający się Harmonogram zadań .
2. W polu **Wzór powtarzający się** kliknąć częstotliwość, z jaką ma powtarzać się harmonogram zadań (**Codziennie, Raz w tygodniu, Raz z miesiącu,)Raz w roku**, a następnie wprowadzić odpowiednie ustawienia.
3. Na liście **Data rozpoczęcia:** zaznaczyć właściwą datę rozpoczęcia.
4. W polu **Wzór dzienny** przeciągnąć wskaźnik myszy, aby zaznaczyć odpowiedni przedział czasowy.

Patrz

– strona Harmonogramy zadań, Strona 279

18.5 Usuwanie harmonogramu zadań



Okno główne >  > zaznaczyć żądany element drzewa **Harmonogramy zadań**

Aby usunąć harmonogram zadań, należy:

1. Na drzewie **Harmonogramy zadań** zaznaczyć żądany element.
2. Kliknąć przycisk **Usuń**.
Harmonogram zadań zostanie usunięty. Wszystkie elementy, które są przypisane do tego harmonogramu, nie są zaplanowane.

Patrz

– strona Harmonogramy zadań, Strona 279

18.6 Dodawanie świąt i dni wolnych od pracy



okno główne > **Harmonogramy**

Uwaga!

Można skonfigurować puste dni wolne od pracy oraz święta. Dni wolne od pracy i święta zastępują harmonogram odpowiedniego dnia tygodnia.

Przykład:

Wcześniejsza konfiguracja:

Harmonogram dni tygodnia jest skonfigurowany tak, aby był aktywny w godzinach od 9:00 do 10:00.

Harmonogram dni wolnych od pracy jest skonfigurowany tak, aby był aktywny w godzinach od 10:00 do 11:00.

Rezultat: aktywność w godzinach od 10:00 do 11:00.

Takie samo działanie obowiązuje dla świąt.



Do Harmonogramu zapisu lub Harmonogramu zadań można dodać święta oraz dni wolne od pracy.

Harmonogramy zapisu wykorzystują te same święta i dni wolne od pracy. Każdy standardowy Harmonogram zadań posiada swoje własne wzory dni świątecznych i wolnych od pracy.

Aby dodać święta oraz dni wolne od pracy do harmonogramu, należy:

1. W drzewie **Harmonogramy zapisu** lub **Harmonogramy zadań** wybrać harmonogram.
2. Kliknąć kartę **Święta**.
3. Kliknąć **Dodaj**.
Zostanie wyświetlone okno dialogowe **Dodaj święta**.
4. Wybrać jeden lub więcej dni świątecznych i kliknąć przycisk **OK**.
Wybrane dni świąteczne zostaną dodane do Tabeli harmonogramu.
5. Przeciągnąć wskaźnik myszy, aby zaznaczyć odpowiedni przedział czasowy (nie jest to możliwe w przypadku Harmonogramów zapisu).
Zaznaczone komórki są resetowane i na odwrót.
6. Kliknąć kartę **Dni wolne od pracy**.
7. Kliknąć **Dodaj**.
Zostanie wyświetlone okno dialogowe **Dodaj dni wolne od pracy**.
8. Wybrać jeden lub więcej dni specjalnych i kliknąć przycisk **OK**.
Wybrane dni specjalne zostaną dodane do Tabeli harmonogramu.
9. Przeciągnąć wskaźnik myszy, aby zaznaczyć odpowiedni przedział czasowy (nie jest to możliwe w przypadku Harmonogramów zapisu).
Zaznaczone komórki są resetowane i na odwrót.
Dodane święta i dni wolne od pracy są uporządkowane w kolejności chronologicznej.

Uwagi:

- Można zaznaczyć przedział czasowy w czasie święta lub dnia wolnego od pracy Harmonogramu zapisu używając koloru innego Harmonogramu zapisu.

Patrz

- *strona Harmonogramy zapisu, Strona 278*
- *strona Harmonogramy zadań, Strona 279*

18.7

Usuwanie świąt i dni wolnych od pracy



Okno główne > **Harmonogramy**

Święta oraz dni wolne od pracy można usunąć z Harmonogramu zapisu lub Harmonogramu zadań.

Aby usunąć święta oraz dni wolne od pracy z harmonogramu, należy:

1. W drzewie **Harmonogramy zapisu** lub **Harmonogramy zadań** wybrać harmonogram.
2. Kliknąć kartę **Święta**.
3. Kliknąć **Usuń**.
Zostanie wyświetlone okno dialogowe **Zaznacz święta do usunięcia**.
4. Wybrać jeden lub więcej dni świątecznych i kliknąć przycisk **OK**.
Wybrane dni świąteczne zostaną usunięte z Tabeli harmonogramu.
5. Kliknąć kartę **Dni wolne od pracy**.
6. Kliknąć **Usuń**.
Zostanie wyświetlone okno dialogowe **Zaznacz dni wolne od pracy, które mają być usunięte..**
7. Wybrać jeden lub więcej dni wolnych od pracy i kliknąć przycisk **OK**.
Wybrane dni wolne od pracy zostaną usunięte z Tabeli harmonogramu.

Patrz

- strona Harmonogramy zapisu, Strona 278
- strona Harmonogramy zadań, Strona 279

18.8**Zmiana nazwy harmonogramu**

Okno główne >

Aby zmienić nazwę harmonogramu, należy:

1. Na drzewie **Harmonogramy zapisu** lub **Harmonogramy zadań** wybrać żądany element.
2. Kliknąć przycisk  .
3. Wprowadzić nową nazwę i nacisnąć klawisz ENTER. Nazwa zostanie zmieniona.

Patrz

- strona Harmonogramy zapisu, Strona 278
- strona Harmonogramy zadań, Strona 279

19 strona Kamery i zapis



Okno główne > **Kamery i zapis**

Wyświetla stronę Tabela kamery lub Tabela zapisu.

Umożliwia skonfigurowanie właściwości kamery oraz ustawień zapisu.

Pozwala także użyć opcji filtrowania wyświetlanych kamer według ich typu.

Ikony

	Kliknij, aby skopiować ustawienia zapisu z jednego harmonogramu zapisu do innego.
	Kliknij, aby wyświetlić okno dialogowe Ustawienia jakości strumienia .
	Kliknij, aby wyświetlić okno dialogowe Ustawienia zaplanowanego zapisu .
	Kliknij, aby wyświetlić okno dialogowe umożliwiające konfigurację ustawień wybranej kamery PTZ.
	Wyświetla wszystkie dostępne kamery, niezależnie od tego, z jakim urządzeniem pamięci masowej współpracują.
	Kliknij, aby zmienić tabelę kamery odpowiednio do wybranego urządzenia pamięci masowej.
	Wyświetla odpowiednią tabelę kamery. Ustawienia zapisu nie są dostępne, ponieważ sygnał z tych kamer nie jest zapisywany w systemie BVMS.



Wprowadzić ciąg i nacisnąć klawisz ENTER w celu przefiltrowania wyświetlanych elementów. Wyświetlone zostaną tylko elementy zawierające podany ciąg oraz ich elementy nadrzędne (wyłącznie w drzewach). Zostanie podana liczba odfiltrowanych elementów oraz całkowita liczba elementów. Aktywny filtr będzie oznaczony ikoną .

Ujęcie ciągu znaków w podwójny cudzysłów umożliwia znalezienie identycznej nazwy, na przykład wprowadzenie ciągu znaków "Camera 1" umożliwia dokładne odfiltrowanie kamer o takiej nazwie, a nie camera 201.

Aby anulować filtrowanie, kliknąć .

19.1 strona Kamery



Okno główne > **Kamery i zapis** > Kliknij ikonę, aby zmienić stronę kamer odpowiednio

do żądanego urządzenia pamięci masowej, na przykład 

Wyświetla różnego rodzaju informacje o kamerach dostępnych w systemie BVMS.

Umożliwia zmianę następujących właściwości kamery:

- Nazwa kamery
- Przypisane źródło sygnału fonicznego
- Numer logiczny
- Sterowanie PTZ, jeśli jest dostępne
- Jakość podglądu bieżącego (dotyczy konfiguracji VRM i podgląd bieżący / lokalna pamięć masowa)
- Profil ustawień zapisu
- Minimalny i maksymalny czas przechowywania
- Obszar zainteresowania (ROI)
- Automatyczne uzupełnianie sieciowe (Automated Network Replenishment)
- Podwójny zapis
- ▶ Kliknij nazwę kolumny, aby posortować tabelę według tej kolumny.

Kamera – Nadajnik

Wyświetla typ urządzenia.

Kamera – Kamera

Wyświetla nazwę kamery.

Kamera – Adres sieciowy

Wyświetla adres IP kamery.

Kamera - Lokalizacja

Umożliwia wyświetlanie lokalizacji kamery. Jeśli kamera nie jest jeszcze przypisana do drzewa logicznego, pojawia się okno **Nieprzypisana lokalizacja**.

Kamera – Seria urządzeń

Wyświetla nazwę serii urządzeń, do której należy wybrana kamera.

Kamera – Numer

Kliknij komórkę, aby edytować numer logiczny otrzymany automatycznie przez kamerę w momencie jej wykrycia. Jeśli zostanie wprowadzony już używany numer, pojawi się komunikat o błędzie.

Numer logiczny staje się dostępny po usunięciu kamery.

Dźwięk

Kliknij komórkę, aby przypisać źródło sygnału dźwiękowego do kamery.

Jeśli wystąpi alarm o niskim priorytecie dla kamery ze skonfigurowanym dźwiękiem, sygnał foniczny jest odtwarzany nawet wtedy, gdy aktualnie wyświetlany jest alarm o wyższym priorytecie. Reguła ta obowiązuje tylko wtedy, gdy alarm o wysokim priorytecie nie ma skonfigurowanego dźwięku.

Strumień 1 – Kodek / Strumień 2 – Kodek (tylko VRM i lokalna pamięć masowa)

Kliknij komórkę w celu wybrania kodeka do kodowania strumienia.

Strumień 1 - Jakość / Strumień 2 - Jakość

Wybierz żadaną jakość strumienia dla transmisji na żywo lub zapisu. W oknie dialogowym

Ustawienia jakości strumienia można skonfigurować ustawienia jakości.

Strumień 1 - Aktywna platforma / Strumień 2 - Aktywna platforma

Wyświetla nazwę ustawień platformy w oknie dialogowym **Ustawienia jakości strumienia**. Ta kolumna jest tylko do odczytu i wskazuje ustawienia profilu, które zostaną zapisane w nadajniku.

**Uwaga!**

Ma zastosowanie tylko wówczas, gdy zaznaczony jest spokojny, standardowy lub zajęty profil jakości strumienia:

Wartość **Aktywna platforma** zmienia się w przypadku zmiany kodeka wybranej kamery.

Docelowa prędkość transmisji jest regulowana automatycznie i wyświetlana jest nazwa ustawień platformy.

Obraz bieżący — Strumień (dotyczy tylko VRM i podglądu na żywo oraz lokalnej pamięci masowej)

Kliknij odpowiednią komórkę, aby wybrać strumień przypisany do modułu VRM lub nadajnika z obsługą lokalnego urządzenia pamięci masowej/udostępniającego tylko podgląd bieżący.

Obraz bieżący – Profil (dostępne tylko w kamerach ONVIF)

Kliknij komórkę, aby przeglądać dostępne tokeny profili podglądu na żywo tej kamery ONVIF.

Po zaznaczeniu opcji **<Automatycznie>** zostanie automatycznie wybrany strumień o najwyższej jakości.

Obraz bieżący - ROI

Kliknij, aby włączyć Region of Interest (ROI). Jest to możliwe tylko wtedy, gdy w kolumnie

Jakość dla strumienia 2 została wybrana opcja H.264 MP SD ROI lub H.265 MP SD ROI i strumień 2 jest przypisany do bieżącego obrazu.

Uwaga: Jeśli strumień 1 jest używany do podglądu na żywo na jakiejś stacji roboczej, program Operator Client nie może włączyć funkcji ROI dla tej kamery.



jest automatycznie włączony w tabeli .

Zapis – Ustawienie

Kliknij komórkę w celu wybrania żądanego ustawienia zapisu. W oknie dialogowym **Ustawienia zaplanowanego zapisu** można skonfigurować dostępne ustawienia zapisu.

Zapis – Profil (dostępne tylko w kamerach ONVIF)

Kliknij komórkę, aby przeglądać dostępne tokeny profili zapisywania tej kamery ONVIF.

Wybierz żądany wpis.

Zapis – ANR

Zaznacz pole wyboru, aby włączyć funkcję ANR. Funkcję tę można włączyć tylko wtedy, gdy nadajnik jest odpowiedniego typu i ma odpowiednie oprogramowanie układowe.

Zapis – Maks. czas trwania (przed wystąpieniem alarmu)

Wyświetla obliczony maksymalny czas przed wystąpieniem alarmu dla tej kamery. Ta wartość jest pomocna przy obliczaniu wymaganej wielkości pamięci dla lokalnego nośnika danych.

**Uwaga!**

Jeśli nadmiarowy VRM jest już skonfigurowany dla jakiegoś nadajnika, w kolumnie **Zapis pomocniczy** nie można zmienić ustawień tego nadajnika.

Zapis pomocniczy - Ustawienie (dostępne tylko wówczas, gdy jest skonfigurowany pomocniczy VRM)

Kliknij, aby przypisać ustawienia zaplanowanego zapisu do podwójnego zapisu dla tego nadajnika.

W zależności od konfiguracji może się zdarzyć, że skonfigurowana jakość strumienia dla dodatkowego zapisu jest nieodpowiednia. Wówczas zostanie użyta jakość strumienia skonfigurowana dla podstawowego zapisu.

Zapis pomocniczy – Profil (dostępne tylko w kamerach ONVIF)

Kliknij komórkę, aby przeglądać dostępne tokeny profili zapisywania tej kamery ONVIF.



(widoczne tylko po kliknięciu opcji  **Wszystko**)

Zaznacz pole wyboru, aby włączyć sterowanie PTZ.

Uwaga:

Ustawienia portu opisano w punkcie Port COM1.

Port (widoczne tylko po kliknięciu opcji  **Wszystko**)

Kliknij komórkę, aby określić, który port szeregowy nadajnika jest używany do sterowania PTZ.

W przypadku podłączenia kamery PTZ do systemu Bosch Allegiant można wybrać opcję

Krosownica Allegiant. W przypadku takiej kamery nie trzeba używać linii wizyjnej.

Protokół (widoczne tylko po kliknięciu opcji  **Wszystko**)

Kliknij komórkę, aby wybrać odpowiedni protokół na potrzeby sterowania PTZ.

Adres PTZ (widoczne tylko po kliknięciu opcji  **Wszystko**)

Wprowadź numer adresu na potrzeby sterowania PTZ.

Zapis – Min. czas przechowywania [w dniach]

Zapis pomocniczy – Min. czas przechowywania [w dniach] (tylko VRM i lokalna pamięć masowa)

Kliknij komórkę, aby edytować minimalną liczbę dni przechowywania danych wizyjnych z tej kamery. Nagrania młodsze niż podana liczba dni nie są kasowane automatycznie.

Zapis – Maks. czas przechowywania [w dniach]

Zapis pomocniczy – Maks. czas przechowywania [w dniach] (tylko VRM i lokalna pamięć masowa)

Kliknij komórkę, aby edytować maksymalną liczbę dni przechowywania danych wizyjnych z tej kamery. Automatycznie kasowane są wyłącznie nagrania starsze niż podana liczba dni. 0 = nieograniczone.

Patrz

- *Konfigurowanie podwójnego zapisu w tabeli kamery, Strona 305*
- *Konfigurowanie predefiniowanych położeń i funkcji dodatkowych, Strona 301*
- *Konfiguracja ustawień portu PTZ, Strona 301*
- *Konfigurowanie ustawień jakości strumienia, Strona 293*
- *Kopiowanie i wklejanie w tabelach, Strona 291*
- *Konfigurowanie funkcji ANR, Strona 304*
- *Eksportowanie tabeli kamery, Strona 292*
- *Przypisywanie profilu ONVIF, Strona 305*
- *Konfigurowanie funkcji ROI, Strona 303*

19.2

Strony ustawień zapisu (dotyczy tylko urządzeń NVR)



Okno główne >

Kamery i zapis >



> kliknąć kartę Harmonogram zapisu (np.



Umożliwia konfigurację ustawień zapisu odnośnie do wszystkich nadajników przypisanych do urządzeń NVR w systemie.

Wyświetlone Harmonogramy zapisu są konfigurowane na stronie **Harmonogramy**.

Opisano tylko kolumny nie będące częścią tabeli kamery.

- ▶ Kliknąć nazwę kolumny, aby sortować tabelę według tej kolumny

Zapis ciągły

W kolumnie **Jakość** kliknąć komórkę, aby wyłączyć zapis lub wybrać jakość strumienia 1.

W kolumnie  zaznaczyć pole wyboru, aby włączyć dźwięk.

Zapis obrazu bieżącego / przed zdarzeniem

W kolumnie **Jakość** kliknąć odpowiednią komórkę, aby wybrać jakość zapisu dla trybu zapisu obrazu bieżącego (wymaganą dla funkcji Odtwarzanie natychmiastowe) oraz trybu zapisu przed wystąpieniem zdarzenia (wymaganą dla zapisu ruchu i alarmu) przypisanych do strumienia 2. Jeśli w nadajniku aktywna jest funkcja podwójnego strumieniowania, można wybrać strumień 1, aby używać go do zapisu obrazu bieżącego lub zapisu przed wystąpieniem zdarzenia.

W kolumnie  zaznaczyć pole wyboru, aby włączyć dźwięk.

Zapis ruchu

W kolumnie **Jakość** kliknąć komórkę, aby wyłączyć zapis lub wybrać jakość strumienia 1.

W kolumnie  kliknąć odpowiednią komórkę, aby włączyć dźwięk.

W kolumnie **Przed zdarzeniem [s]** kliknąć odpowiednią komórkę, aby określić żądany czas zapisu (w sekundach) przed wystąpieniem zdarzenia ruchu.

W kolumnie **Po zdarzeniu [s]** kliknąć odpowiednią komórkę, aby określić żądany czas zapisu (w sekundach) po wystąpieniu zdarzenia ruchu.

Zapis alarmowy

W kolumnie **Jakość** kliknąć komórkę i wybrać jakość strumienia 1.

Aby włączyć zapis alarmowy, należy skonfigurować odpowiedni alarm.

W kolumnie  zaznaczyć pole wyboru, aby włączyć dźwięk.

W kolumnie **Przed zdarzeniem [s]** kliknąć odpowiednią komórkę, aby określić długość trwania okresu (w sekundach) przed wystąpieniem alarmu.

W kolumnie **Po zdarzeniu [s]** kliknąć odpowiednią komórkę, aby określić długość trwania okresu (w sekundach) po wystąpieniu alarmu.

Patrz

- *Kopiowanie i wklejanie w tabelach, Strona 291*
- *Konfigurowanie ustawień zapisu (dotyczy tylko modułu NVR), Strona 297*
- *Kopiowanie ustawień zapisu (dotyczy tylko urządzeń NVR), Strona 304*

20



Konfiguracja kamer i ustawień zapisu



Okno główne > **Kamery i zapis**

Niniejszy rozdział zawiera informacje o sposobie konfigurowania kamer w systemie BVMS.

Użytkownik konfiguruje różne właściwości kamer oraz ustawienia zapisu.

- Kliknij , aby zapisać ustawienia.
- Kliknij , aby cofnąć ostatnią zmianę.
- Kliknij , aby uaktywnić konfigurację.

Patrz

- *strona Kamery, Strona 286*
- *Okno Ustawienia zaplanowanego zapisu (tylko VRM i lokalna pamięć masowa), Strona 298*
- *Okno dialogowe Ustawienia jakości strumienia, Strona 293*
- *Okno dialogowe predefiniowanych położeń i poleceń pomocniczych, Strona 302*
- *Okno dialogowe Kopiuj ustawienia zapisu (tylko NVR), Strona 304*

20.1

Kopiowanie i wklejanie w tabelach

Użytkownik może skonfigurować jednocześnie wiele obiektów w Tabeli kamer, Tabeli konfiguracji zdarzenia lub Tabeli konfiguracji alarmu.

Istnieje możliwość kopiowania konfigurowalnych wartości w wierszu tabeli do innych wierszy:

- Kopiowanie wszystkich wartości z wiersza do innych wierszy
- Kopiowanie tylko jednej wartości z wiersza do innego wiersza
- Kopiowanie wartości z jednej komórki do całej kolumny

Wartości można kopiować na dwa różne sposoby:

- Kopiowanie do schowka, a następnie wklejenie
- Bezpośrednie kopiowanie i wklejenie

Można określić, do których wierszy mają być kopiowane wartości:

- Kopiowanie we wszystkich wierszach
- Kopiowanie w wybranych wierszach

Aby skopiować i wkleić wszystkie konfigurowalne wartości, należy:

1. Kliknąć prawym przyciskiem myszy wiersz z wymaganymi wartościami i kliknąć **Kopiuj wiersz**.
2. Kliknąć nagłówek wiersza, który ma być zmodyfikowany.
Aby zaznaczyć więcej niż jeden wiersz, nacisnąć klawisz CTRL i kliknąć nagłówki innych wierszy.
3. Kliknąć prawym przyciskiem myszy tabelę i kliknąć **Wklej**.
Wartości zostaną skopiowane.

Aby skopiować i wkleić jedną wartość w wierszu do innego wiersza, należy:

1. Kliknąć prawym przyciskiem myszy wiersz z wymaganymi wartościami i kliknąć **Kopiuj wiersz**.
2. Kliknąć prawym przyciskiem myszy komórkę, która ma być zmodyfikowana i wybrać **Wklej komórkę do**, a następnie kliknąć **Bieżąca komórka**.
Wartość zostanie skopiowana.

Aby bezpośrednio skopiować wszystkie konfigurowalne wartości, należy:

1. Kliknąć nagłówek wiersza, który ma być zmodyfikowany.
Aby zaznaczyć więcej niż jeden wiersz, nacisnąć klawisz CTRL i kliknąć nagłówki innych wierszy.
2. Kliknąć prawym przyciskiem myszy wiersz z wymaganymi wartościami i wybrać **Kopiuj wiersz do**, a następnie kliknąć **Zaznaczone wiersze**.
Wartości zostaną skopiowane.

Aby bezpośrednio skopiować jedną wartość, należy:

1. Kliknąć nagłówek wiersza, który ma być zmodyfikowany.
Aby zaznaczyć więcej niż jeden wiersz, nacisnąć klawisz CTRL i kliknąć nagłówki innych wierszy.
2. Kliknąć prawym przyciskiem myszy komórkę z wymaganą wartością i wybrać **Kopiuj komórkę do**, a następnie kliknąć **Zaznaczenie w kolumnie**.
Wartość zostanie skopiowana.

Aby skopiować wartość z komórki do pozostałych komórek w tej kolumnie, należy:

- ▶ Kliknąć prawym przyciskiem myszy komórkę z wymaganą wartością i wybrać **Kopiuj komórkę do**, a następnie kliknąć **Uzupełnij kolumnę**.
Wartość zostanie skopiowana.

Aby skopiować wiersz, należy:

- ▶ Kliknąć prawym przyciskiem myszy wiersz i kliknąć **Dodaj wstawiony wiersz**.
Wiersz o nowej nazwie zostanie dodany poniżej.

Patrz

- *strona Kamery, Strona 286*
- *Okno Ustawienia zaplanowanego zapisu (tylko VRM i lokalna pamięć masowa), Strona 298*
- *strona Zdarzenia, Strona 307*
- *strona Alarmy, Strona 313*

20.2

Eksportowanie tabeli kamery

Okno główne >  **Kamery i zapis**
LUB

Okno główne >  **Kamery i zapis** > Kliknij ikonę, aby zmienić stronę kamer odpowiednio

do żądanego urządzenia pamięci masowej, na przykład 
Wyświetla różnego rodzaju informacje o kamerach dostępnych w systemie BVMS.
Tabelę kamery można wyeksportować do pliku CSV.

Aby wyeksportować dane:

1. Kliknij prawym przyciskiem myszy w dowolnym miejscu tabeli, a następnie kliknij **Eksportuj tabelę...**
2. W oknie dialogowym wpisz odpowiednią nazwę pliku.
3. Kliknij przycisk **Zapisz**.
Wybrana tabela kamery zostanie wyeksportowana do pliku csv.

20.3 Konfigurowanie ustawień jakości strumienia

Aby dodać pozycję do ustawień jakości strumienia:

1. Kliknij przycisk , aby dodać nową pozycję do listy.
2. Wprowadź nazwę.

Aby usunąć pozycję ustawień jakości strumienia:

- ▶ Zaznacz wpis na liście i kliknij przycisk , aby usunąć wpis. Domyślnych pozycji nie można usuwać.



Aby zmienić nazwę pozycji ustawień jakości strumienia:

1. Wybierz z listy określoną pozycję.
2. Wprowadź nową nazwę w polu **Nazwa**. Nazw domyślnych pozycji nie można zmieniać.
3. Kliknąć **OK**.

Aby skonfigurować ustawienia jakości strumienia:



1. Wybierz z listy określoną pozycję.
2. Wprowadź odpowiednie ustawienia.

20.3.1 Okno dialogowe Ustawienia jakości strumienia

 Okno główne > **Kamery i zapis** > 

Umożliwia konfigurowanie profili jakości strumienia, które można później przypisywać na stronie **Kamery i zapis** do kamer lub w oknie dialogowym **Ustawienia zaplanowanego zapisu**. Na jakość strumienia składają się rozdzielczość obrazu, częstotliwość odświeżania, maksymalna szerokość pasma i kompresja sygnału wizyjnego.

Jakość strumienia

 Wybierz wstępnie zdefiniowaną jakość strumienia i kliknij ikonę , aby dodać nową jakość strumienia określoną na bazie wstępnie zdefiniowanej jakości. Po wybraniu strumienia i

kliknięciu ikony  ustawienie jakości tego strumienia zostanie skopiowane do węzła najwyższego poziomu bez elementów podrzędnych.

 Kliknij, aby usunąć wybraną jakość strumienia. Nie można usuwać ustawień jakości strumienia.

Lista przedstawia wszystkie wstępnie zdefiniowane ustawienia jakości strumienia. Zalecane jest przypisanie do jakości strumienia tej samej nazwy co dla platformy kamery.

Dostępne są następujące profile jakości strumienia:

Image optimized: ustawienia są zoptymalizowane pod kątem jakości obrazu. Taki profil może obciążać sieć.

Bit rate optimized: ustawienia są zoptymalizowane pod kątem małej szerokości pasma. To może zmniejszać jakość obrazu.

Balanced: te ustawienia są kompromisem między optymalną jakością obrazu a optymalną szerokością pasma.

Wymienione poniżej profile jakości strumienia są dostępne począwszy od wersji 9.0 systemu BVMS, aby umożliwić obsługę funkcji Intelligent Streaming kamer Bosch:

Cloud optimized 1/8 FR: ustawienia są zoptymalizowane pod kątem małej szerokości pasma i takie same dla wszystkich typów kamer.

PTZ optimized: ustawienia są zoptymalizowane pod kątem kamer PTZ.

Image optimized quiet / standard / busy

Bit rate optimized quiet / standard / busy

Balanced quiet / standard / busy

Kategorie typów scen:

quiet: ustawienia są zoptymalizowane pod kątem obrazów o niskiej aktywności. 89% sceny statycznej, 10% sceny normalnej, 1% sceny zajętej.

standard: ustawienia są zoptymalizowane pod kątem obrazów o średniej aktywności. 54% sceny statycznej, 35% sceny normalnej, 11% sceny zajętej.

busy: ustawienia są zoptymalizowane pod kątem obrazów o wysokiej aktywności. 30% sceny statycznej, 55% sceny zajętej, 15% sceny zatłoczonej.

Wartości procentowe są powiązane z rozkładem w ciągu dnia.

Domyślnie przypisany jest profil Balanced standard.

**Uwaga!**

Dla każdej kombinacji platformy kamer (CPP3-CPP7.3) i dla każdej dostępnej rozdzielczości istnieje określone ustawienie, które pozwala ustawić prawidłowe prędkości transmisji dla kamer.

Profil należy wybrać ręcznie, z zastosowaniem odpowiedniego typu sceny dla każdej kamery.

**Uwaga!**

W przypadku instalowania aktualizacji nowe profile należy wybrać ręcznie, aby zostały aktywowane. Stare profile pozostają.

Nazwa

Wyświetla nazwę profilu jakości strumienia. Po dodaniu nowej jakości strumienia można zmienić nazwę.

Rozdzielczość obrazu SD

Wybierz wymaganą rozdzielczość obrazu. W przypadku jakości HD należy skonfigurować jakość SD strumienia 2.

Interwał kodowania obrazu

Przesuń suwak lub wprowadź wymaganą wartość.

System pomaga przy obliczaniu odpowiedniej wartości IPS.

Interwał kodowania obrazu określa odstęp, w jakim obrazy są kodowane i transmitowane.

Jeśli ustawiona jest wartość 1, wszystkie obrazy będą kodowane. Wprowadzenie wartości 4 oznacza, że tylko co czwarty obraz jest kodowany, a kolejne trzy są pomijane. Jest to szczególnie przydatne w sieciach o niskiej przepustowości. Im niższa jest przepustowość, tym większa powinna być ta wartość, aby uzyskać jak najlepszą jakość obrazu.

Struktura GOP

W tym miejscu należy wybrać wymaganą strukturę dla grupy obrazów (GOP). W zależności od tego, czy ważniejsze jest uzyskanie jak najmniejszego opóźnienia (tylko ramki IP) lub zużycie jak najmniejszych zasobów pasma, można wybrać między ustawieniami IP, IBP oraz IBBP.

(Wybór GOP nie jest dostępny w przypadku niektórych kamer)

Uwaga:

Ramki typu B są obsługiwane wyłącznie przez kamery o rozdzielczości do 1080 p i programowanie układowe w wersji 6.40 lub nowsze.

Docelowa prędkość transmisji [Kb/s]

Przesuń suwak lub wprowadź wymaganą wartość.

Użytkownik może ograniczyć przepływność dla encoder, aby zoptymalizować wykorzystanie szerokości pasma sieci. Docelowa przepływność powinna być ustawiona zgodnie z wymaganą jakością obrazu dla typowych scen bez nadmiernego ruchu.

W przypadku obrazów złożonych lub częstych zmian zawartości obrazu z powodu ruchu limit może być chwilowo przekroczony i osiągać wartość wprowadzoną w polu **Maksymalna prędkość transmisji [kb/s]**.

Maksymalna prędkość transmisji [kb/s]

Przesuń suwak lub wprowadź wymaganą wartość.

Maksymalna przepływność określa maksymalną prędkość transmisji, której nie można przekroczyć.

Ustawienie ograniczenia przepływności umożliwia dokładne określenie odpowiedniej przestrzeni dyskowej do przechowywania obrazów.

W zależności od ustawienia jakości obrazu dla ramek typu I oraz P, może to powodować pomijanie pojedynczych obrazów.

Wartość wprowadzona w tym polu musi być co najmniej o 10% wyższa od wartości wprowadzonej w polu **Docelowa prędkość transmisji [Kb/s]**. Jeśli wprowadzona wartość będzie zbyt niska, zostanie automatycznie skorygowana.

Odległość ramki I

Pole umożliwia ustawienie odstępu czasu, w którym będą kodowane ramki I. W razie potrzeby kliknij opcję **Auto**, aby wstawić ramki I. Wartość 1 oznacza, że ramki I są generowane w sposób ciągły. Wartość 2 oznacza, że tylko co drugi obraz jest ramką I, wartość 3 – że co trzeci obraz, itd. Ramki I pomiędzy nimi są kodowane jako ramki P.

Poziom jakości ramki

W tym oknie można wybrać ustawienie pomiędzy wartościami 0 i 100 dla ramek I oraz ramek P. Najniższa wartość powoduje ustawienie najwyższej jakości obrazu i najniższej częstotliwości odświeżania. Najwyższa wartość powoduje ustawienie najwyższej częstotliwości odświeżania i najniższej jakości obrazu.

Im niższa jest dostępna przepustowość transmisji, tym wyżej należy ustawić poziom jakości, aby utrzymać wysoką jakość obrazu.

Uwaga:

Ustawiana jakość obrazu jest zależna od ruchu oraz poziomu szczegółów w obrazie. Jeśli zostaną zaznaczone pola wyboru **Auto**, optymalny stosunek pomiędzy ruchem a definicją obrazu jest regulowany automatycznie.

Ustawienia VIP X1600 XFM4

Umożliwia skonfigurowanie poniższych ustawień kodowania H.264 dla modułu nadajnika VIP X 1600 XFM4.

Filtr deblokujący H.264: wybierz, aby podnieść jakość obrazu i poprawić działanie funkcji przewidywania poprzez wygładzenie ostrych krawędzi.

CABAC: wybierz, aby włączyć kompresję o wysokiej wydajności. Zużywa znaczną część dostępnej mocy obliczeniowej.

Patrz

– *Konfigurowanie ustawień jakości strumienia, Strona 293*

20.4 Konfiguracja właściwości kamery

Okno główne >  **Kamery i zapis** > 

Aby zmienić właściwości kamery:

1. Kliknij komórkę w kolumnie **Kamera** i wpisz nową nazwę kamery.
Nazwa ta jest wyświetlana we wszystkich innych miejscach, gdzie wymienione są kamery.
 2. Dokonaj odpowiednich ustawień w innych kolumnach.
- Kliknąć poniższy odnośnik do wybranego okna programu, aby uzyskać szczegółowe informacje o różnych polach.

Patrz



– *strona Kamery, Strona 286*

20.5 Konfigurowanie ustawień zapisu (tylko dla VRM i lokalnych urządzeniach pamięci masowej)

Okno główne >  **Kamery i zapis** > 

Można skonfigurować ustawienia zapisu wszystkich urządzeń dodanych do pozycji Urządzenia VRM na Drzewie urządzeń.

Uwaga: W przypadku zapisu należy upewnić się, że odpowiedni rejestrator VRM lub lokalne urządzenie pamięci masowej zostały prawidłowo skonfigurowane.

VRM: **Urządzenia** > rozwinąć  > 

Lokalne urządzenie pamięci masowej: **Urządzenia** > rozwinąć  > 

Aby dodać pozycję do ustawień zapisu:

1. Kliknij przycisk , aby dodać nową pozycję do listy.
2. Wprowadź nazwę.

Aby usunąć pozycję ustawień zapisu:

- ▶ Wybrać z listy określoną pozycję i kliknąć przycisk  w celu usunięcia tej pozycji.
Pozycji domyślnych nie można usunąć.

Aby zmienić nazwę pozycji ustawień zapisu:

1. Wybierz z listy określoną pozycję.
2. Wprowadź nową nazwę w polu **Nazwa**.
Nazw domyślnych pozycji nie można zmieniać.
3. Kliknąć **OK**.

Aby skonfigurować ustawienia zapisu:

1. Wybierz z listy określoną pozycję.
2. Wykonaj żądane ustawienia i kliknij **OK**.

3. Kliknij  lub  .

4. W kolumnie **Zapis** zaznacz żądane ustawienia zapisu dla każdego nadajnika.

Więcej informacji o różnych polach znajduje się w Pomocy ekranowej wybranego okna programu.



Patrz

– *Okno Ustawienia zaplanowanego zapisu (tylko VRM i lokalna pamięć masowa), Strona 298*

20.6**Konfigurowanie ustawień zapisu (dotyczy tylko modułu NVR)**

Okno główne >  **Kamery i zapis** > kliknąć  > kliknąć kartę Harmonogram zapisu
(np. )

Przed przystąpieniem do konfiguracji ustawień zapisu należy skonfigurować poziomy jakości strumienia.

Uwaga: W przypadku zapisu obrazu należy upewnić się, że odpowiedni rejestrator NVR został prawidłowo skonfigurowany (**Urządzenia** > rozwinąć  >  > karta **Dysk**).



Uwaga!

W przypadku wszystkich nadajników ustawienia dla obrazu bieżącego obowiązują również dla zapisu przed wystąpieniem zdarzenia.







W przypadku nadajników z obsługą dwóch strumieni ustawienia zapisu obrazu bieżącego / przed zdarzeniem, zapisu ruchu i zapisu alarmowego są konfigurowane niezależnie.



W przypadku nadajników obsługujących jedynie pojedynczy strumień (np. VideoJet 8004) podgląd obrazu bieżącego i zapis odbywa się za pomocą tego samego strumienia. W takim wypadku priorytet mają ustawienia zapisu, zatem obraz bieżący wykorzystuje ustawienia jakości strumienia dla zapisu ciągłego, zapisu ruchu i zapisu alarmowego. Ustawienie dla zapisu obrazu bieżącego / przed zdarzeniem można wpisać jedynie wtedy, gdy zapis ciągły jest wyłączony.

Możliwe jest przełączenie strumienia bieżącego ze strumienia 2 (domyślny) na strumień 1 dla

stacji roboczej (**Urządzenia** > rozwinąć  >  > **Ustawienia** karta > **Zastąp ustawienia ze strony "Kamera i zapis"**) lub dla nadajnika. To ustawienie nie ma wpływu na zapis przed wystąpieniem zdarzenia.

**Aby skonfigurować ustawienia zapisu:**

1. W kolumnie  trybu **Zapis ciągły** wybrać żadaną jakość strumienia lub wyłączyć zapis ciągły.
2. W kolumnie  zaznaczyć pole wyboru, aby włączyć dźwięk.
3. W kolumnie  trybu **Zapis obrazu bieżącego / przed zdarzeniem** wybrać żadaną jakość strumienia lub wybrać strumień 1.
4. W kolumnie  zaznaczyć pole wyboru, aby włączyć dźwięk.
5. W kolumnie  trybu **Zapis ruchu** wybrać żadaną jakość strumienia lub wyłączyć zapis ruchu.
6. W kolumnie  zaznaczyć pole wyboru, aby włączyć dźwięk.
7. W kolumnie **Przed zdarzeniem [s]** kliknąć odpowiednią komórkę i wpisać właściwy czas.
8. W kolumnie **Po zdarzeniu [s]** kliknąć odpowiednią komórkę i wpisać właściwy czas.

9. W kolumnie  trybu **Zapis alarmowy** wybrać żądaną jakość strumienia lub wyłączyć zapis alarmowy.
10. W kolumnie  zaznaczyć pole wyboru, aby włączyć dźwięk.
11. W kolumnie **Przed zdarzeniem [s]** kliknąć odpowiednią komórkę i wpisać właściwy czas.
12. W kolumnie **Po zdarzeniu [s]** kliknąć odpowiednią komórkę i wpisać właściwy czas.

Uwaga!



Jeśli wartość czasu zapisu przed zdarzeniem jest różna dla zapisu ruchu i zapisu alarmowego, w obu trybach zapisu stosowana jest wyższa wartość.

Jeśli czas zapisu przed zdarzeniem pokrywałby się z poprzedzającym zapisem alarmowym lub zapisem ruchu, zapis przed wystąpieniem zdarzenia rozpoczyna się po zakończeniu poprzedzającego go zapisu.

Więcej informacji o różnych polach znajduje się w Pomocy ekranowej wybranego okna programu.

Patrz

– *strona Kamery, Strona 286*

20.7

Okno Ustawienia zaplanowanego zapisu (tylko VRM i lokalna pamięć masowa)



Okno główne >

Kamery i zapis >

Umożliwia konfigurację ustawień zaplanowanego zapisu dla wszystkich dostępnych serii urządzeń. Seria urządzeń jest dostępna, gdy co najmniej jeden nadajnik z tej serii został dodany do Drzewa urządzeń. W tabeli **Kamery** można przypisać takie ustawienia zapisu do poszczególnych kamer.

Należy użyć Harmonogramów zapisu skonfigurowanych na stronie **Harmonogramy**.

Uwaga: Włączanie lub wyłączanie normalnego zapisu jest dostępne dla wszystkich serii urządzeń.

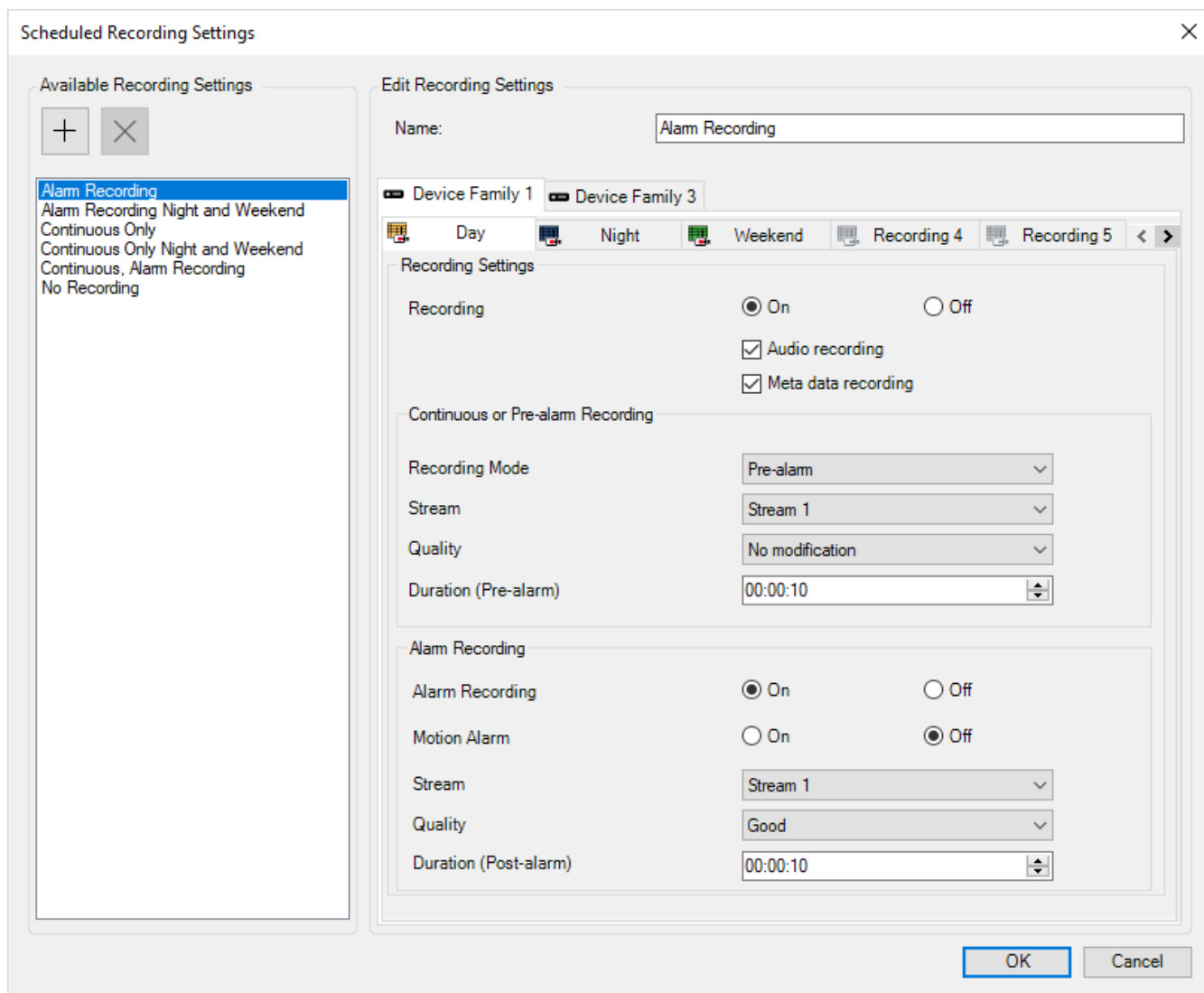

Dostępne ustawienia zapisu

Wybierz wstępnie zdefiniowane ustawienie zapisu, aby zmienić jego właściwości. Można dodawać i usuwać ustawienia zdefiniowane przez użytkownika.

Nazwa:

Wprowadź nazwę dla nowego ustawienia zapisu.



Wybierz żądaną serię urządzeń, aby skonfigurować ustawienia zapisu dla tej serii.



Dla wybranej serii urządzeń wybierz harmonogram zapisu, aby skonfigurować ustawienia zapisów.

Zapis

Włącz lub wyłącz zapis normalny (zapis ciągły i przed wystąpieniem alarmu).

Zapis dźwięku

Zaznacz, jeśli chcesz nagrywać audio.

Zapis metadanych

Zaznacz, jeśli chcesz rejestrować metadane.

Tryb zapisu

Wybierz żądany tryb zapisu.

Dostępne są następujące opcje:

- **Ciągły**
- **Przed alarmem**

Strumień

Wybierz strumień używany do zapisu normalnego.

Uwaga: Dostępność strumieni zależy od serii urządzenia.

Jakość

Wybierz żadaną jakość strumienia dla zapisu normalnego. Ustawienia jakości można skonfigurować w oknie dialogowym **Ustawienia jakości strumienia**.

Czas trwania (przed wystąpieniem alarmu)

Wprowadzić czas zapisu przed alarmem. Czas należy wprowadzić w formacie gg.mm.ss.

Uwaga: Funkcja jest włączana tylko po wybraniu opcji **Przed alarmem**.

Uwaga!

W przypadku ustawień czasu przed wystąpieniem alarmu w granicach od 1 do 10 s alarmy wstępne są automatycznie przechowywane w pamięci RAM nadajnika, o ile jest w niej wolne miejsce. W przeciwnym razie są zapisywane w pamięci masowej.

W przypadku ustawień czasu przed wystąpieniem alarmu przekraczających 10 s alarmy wstępne są przechowywane w pamięci masowej.

Przechowywanie alarmów wstępnych w pamięci RAM nadajnika jest dostępne tylko w przypadku oprogramowania układowego w wersji 5.0 lub nowszej.



Zapis alarmowy

Umożliwia włączanie i wyłączenie zapisu alarmowego tej kamery.

Alarm ruchu

Umożliwia włączanie i wyłączenie zapisu alarmowego wyzwalanego przez ruch.

Strumień

Wybrać strumień, który będzie używany dla zapisu alarmowego.

Uwaga: Dostępność strumieni zależy od serii urządzenia.

Jakość

Wybierz żadaną jakość strumienia dla zapisu alarmowego. Ustawienia jakości można skonfigurować w oknie dialogowym **Ustawienia jakości strumienia**.

Tylko dla urządzeń należących do serii 2 lub 3: w przypadku zaznaczenia opcji **Bez modyfikacji** zapis alarmowy będzie tej samej jakości co zapis ciągły/alarmu wstępnego. Zalecane jest użycie pozycji **Bez modyfikacji**. Wybranie jakości strumienia zapisu alarmowego powoduje zmianę jedynie wartości interwału kodowania obrazu i docelowej przepływności, które są modyfikowane zgodnie z ustawieniami dla wybranej jakości strumienia. Pozostałe stosowane ustawienia jakości są konfigurowane w sekcji ustawień przypisanych do zapisu ciągłego/ alarmu wstępnego.



Czas trwania (po wystąpieniu alarmu)



Wprowadzić żądany czas zapisu alarmowego. Czas należy wprowadzić w formacie gg.mm.ss.

Patrz

- *Kopiowanie i wklejanie w tabelach, Strona 291*
- *Konfigurowanie ustawień zapisu (tylko dla VRM i lokalnych urządzeniach pamięci masowej), Strona 296*

20.8 Konfiguracja ustawień portu PTZ

Okno główne >  **Urządzenia** > rozwinąć  > rozwinąć  > karta **Interfejsy** > karta **Urządzenie peryferyjne**

Okno główne >  **Urządzenia** >  > karta **Interfejsy** > karta **Urządzenie peryferyjne**

Ustawienia portu można skonfigurować tylko dla nadajnika, w którym sterowanie kamerą jest możliwe oraz włączone.

Przy zastąpieniu nadajnika lub kamery PTZ ustawienia portu nie zostaną zachowane. Należy skonfigurować je ponownie.

Po aktualizacji oprogramowania układowego sprawdzić ustawienia portu.

Aby skonfigurować ustawienia portu nadajnika, należy:

- ▶ Wprowadzić odpowiednie ustawienia.

Ustawienia te obowiązują natychmiast po zapisie. Konfiguracja nie wymaga aktywacji.

Więcej informacji o różnych polach znajduje się w Pomocy ekranowej wybranego okna programu.



20.9 Konfigurowanie predefiniowanych położeń i funkcji dodatkowych

Okno główne >  **Kamery i zapis** > 

Można wstępnie zdefiniować i zapisać położenie kamer odnośnie do kamer PTZ, ROI i panoramicznych. W przypadku kamer PTZ można również zdefiniować polecenia pomocnicze.

Uwaga: zanim będzie można wprowadzić ustawienia kamery PTZ, należy skonfigurować ustawienia jej portu. W przeciwnym razie element sterujący funkcją PTZ nie będzie działać w tym oknie dialogowym.

Aby skonfigurować predefiniowane położenie:

1. W tabeli **Kamery** zaznacz odpowiedni nadajnik.
2. Tylko kamery PTZ: aby włączyć sterowanie kamerą PTZ, w kolumnie  zaznacz pole wyboru.
3. Kliknij przycisk  .
Pojawi się okno dialogowe **Zdefiniowane pozycje i polecenia dodatkowe**.
4. Można zdefiniować liczbę predefiniowanych położeń, których chcesz użyć.
5. Wybierz położenie, które chcesz zdefiniować.
6. W oknie podglądu użyj kursora myszy, aby przejść do położenia, które chcesz skonfigurować.
Przewijaj, aby przybliżać lub oddalać widok, i przeciągaj, aby przesuwać sekcję obrazu.
7. W razie potrzeby wpisz nazwę skonfigurowanego położenia.

8. Kliknąć , aby zapisać predefiniowane położenie.

Uwaga: kliknąć  w odniesieniu do każdego zdefiniowanego położenia. W przeciwnym razie położenie nie zostanie zapisane.

9. Kliknąć **OK**.

Aby wyświetlić już skonfigurowane predefiniowane położenia:

1. W tabeli **Kamery** zaznacz odpowiedni nadajnik.

2. Kliknij przycisk .

Pojawi się okno dialogowe **Zdefiniowane pozycje i polecenia dodatkowe**.

3. Wybierz odpowiednie położenie.

4. Kliknij .

Predefiniowane położenie kamery jest wyświetlane w oknie podglądu.

Uwaga:

Predefiniowane położenia kamer PTZ i ROI są zapisane bezpośrednio w aparacie.

Predefiniowane położenia kamer panoramicznych są zapisane w BVMS

Kamery PTZ przesuwają się fizycznie do predefiniowanych położeń. Kamery panoramiczne i ROI wyświetlają tylko część całego pola widzenia kamery.

Aby skonfigurować polecenia pomocnicze do kamer PTZ:

1. W tabeli **Kamery** zaznacz odpowiedni nadajnik.

2. Kliknij przycisk .

Pojawi się okno dialogowe **Zdefiniowane pozycje i polecenia dodatkowe**.

3. Wybierz kartę **Polecenia dodatkowe**.

4. Wprowadź odpowiednie ustawienia.

5. Kliknij , aby zapisać predefiniowane polecenia.

Więcej informacji o różnych polach znajduje się w Pomocy ekranowej wybranego okna programu.

Patrz

- *Okno dialogowe predefiniowanych położeń i poleceń pomocniczych, Strona 302*
- *Konfiguracja ustawień portu PTZ, Strona 301*
- *Konfigurowanie alarmu, Strona 326*
- *Okno dialogowe Wybierz zawartość Okienka obrazu, Strona 315*
- *Okno dialogowe Opcje alarmu, Strona 316*
- *Okno wyboru Wybierz zawartość okienka obrazu (MG), Strona 316*

20.10

Okno dialogowe predefiniowanych położeń i poleceń pomocniczych



Okno główne >  **Kamery i zapis** >  > Wybierz kamerę PTZ, ROI lub panoramiczną > 

Umożliwia konfigurowanie kamery PTZ, ROI lub panoramicznej.

W przypadku kamer ROI i panoramicznych polecenia dodatkowe są niedostępne.

Uwaga: zanim będzie można wprowadzić ustawienia kamery PTZ, należy skonfigurować ustawienia jej portu. W przeciwnym razie element sterujący funkcją PTZ nie będzie działać w tym oknie dialogowym.

Icons (Ikony)

	Kliknij, aby przesunąć kamerę w uprzednio zdefiniowane położenie lub wykonać polecenie.
	Kliknij, aby zapisać uprzednio zdefiniowane położenie lub polecenie.

Karta Zdefiniowane pozycje

Kliknąć, aby wyświetlić tabelę z predefiniowanymi położeniami.

Nr

Wyświetla numer zdefiniowanej pozycji.

Nazwa

Kliknąć komórkę, aby edytować nazwę zdefiniowanej pozycji.

Karta Polecenia dodatkowe (dotyczy tylko kamer PTZ)

Kliknij, aby wyświetlić tabelę z poleceniami dodatkowymi.

Uwaga: jeśli nadajnik ONVIF obsługuje polecenia dodatkowe, są one dostarczane bezpośrednio z nadajnika ONVIF.

Nr

Wyświetla numer polecenia dodatkowego.

Nazwa

Kliknąć komórkę, aby edytować nazwę polecenia.

Kod

Kliknąć komórkę, aby edytować kod polecenia.

Patrz

- *Konfiguracja ustawień portu PTZ, Strona 301*
- *Konfigurowanie predefiniowanych położen i funkcji dodatkowych, Strona 301*

20.11

Konfigurowanie funkcji ROI



Okno główne >

Kamery i zapis >

Funkcję ROI można włączyć dla kamery stałopozycyjnej HD.

Strumień 2 należy skonfigurować dla obrazu wideo na żywo, a kodek H.264 MP SD ROI lub H.265 MP SD ROI skonfigurować na strumień 2.

Należy upewnić się, że strumień 2 jest używany dla obrazu wideo na żywo na każdej stacji roboczej, na której jest używana funkcja ROI.

Aby włączyć protokół ROI:

1. W kolumnie **Strumień 2 - Kodek** zaznacz kodek H.264 MP SD ROI lub H.265 MP SD ROI.
2. W kolumnie **Obraz bieżący – Strumień** zaznacz **Strumień 2**.
3. W kolumnie **Obraz bieżący – ROI** kliknij, aby zaznaczyć to pole wyboru.

Aby wyłączyć funkcję ROI:

1. W kolumnie **Obraz bieżący – ROI** kliknij, aby wyczyścić to pole wyboru.
2. W kolumnie **Strumień 2 – Kodek** zaznacz żądany kodek.

Patrz

– *strona Kamery, Strona 286*

20.12 Kopiowanie ustawień zapisu (dotyczy tylko urządzeń NVR)



Okno główne > **Kamery i zapis** > kliknij ikonę urządzenia zapisu (na przykład ) >

kliknij kartę Harmonogram zapisu (np. )

Użytkownik może kopiować ustawienia zapisu z jednego harmonogramu zapisu do innego.

Aby skopiować ustawienia zapisu z zaznaczonego wiersza tabeli, należy:

1. Zaznaczyć wiersz tabeli z żądanymi ustawieniami zapisu.
2. Kliknąć . Pojawi się okno dialogowe **Kopiuje ustawienia zapisu**.
3. Na liście zaznaczyć harmonogram zapisu, do którego mają zostać skopiowane ustawienia.
4. Kliknąć **Kopiuje bieżące zaznaczenie**.
5. Kliknąć **OK**. Ustawienia zapisu z zaznaczonego wiersza tabeli zostaną skopiowane.

Aby skopiować wszystkie ustawienia harmonogramu zapisu, należy:

1. Kliknąć . Pojawi się okno dialogowe **Kopiuje ustawienia zapisu**.
2. Na liście zaznaczyć harmonogram zapisu, do którego mają zostać skopiowane ustawienia.
3. Kliknąć **Kopiuje wszystko**.
4. Kliknąć **OK**. Ustawienia zapisu z wszystkich wierszy tabeli zostaną skopiowane.

20.12.1 Okno dialogowe Kopiuje ustawienia zapisu (tylko NVR)



Okno główne > **Kamery i zapis** > kliknąć ikonę urządzenia zapisu, np.  > kliknąć

kartę Harmonogram zapisu (np. ) > 

Umożliwia kopiowanie ustawień zapisu z jednego harmonogramu zapisu do innego.

Kopiuje wszystko

Kliknąć, aby skopiować wszystkie ustawienia zapisu wybranego harmonogramu do innego harmonogramu.

Kopiuje bieżące zaznaczenie

Kliknąć, aby skopiować tylko ustawienia zapisu zaznaczonych wierszy tabeli do innego harmonogramu.

20.13 Konfigurowanie funkcji ANR



Okno główne > **Kamery i zapis** > 

Przed włączeniem funkcji ANR należy dodać do żądanego nadajnika nośnik zapisu nadajnika i skonfigurować ten nośnik.

Należy wyłączyć podwójny zapis nadajnika, aby móc skonfigurować funkcję ANR.

Funkcja ANR działa tylko na nadajnikach z oprogramowaniem układowym w wersji 5.90 lub wyższej. Nie wszystkie typy nadajników obsługują funkcję ANR, nawet jeśli mają zainstalowaną prawidłową wersję oprogramowania układowego.

Aby włączyć tę opcję:

- ▶ W wierszu żądanej kamery w kolumnie **ANR** zaznacz pole wyboru.

Patrz

- *Konfigurowanie podwójnego zapisu w tabeli kamery, Strona 305*
- *strona Kamery, Strona 286*
- *Konfigurowanie nośnika zapisu nadajnika, Strona 234*

20.14

Konfigurowanie podwójnego zapisu w tabeli kamery

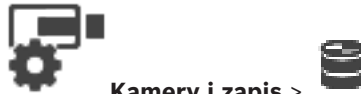

Okno główne >

Kamery i zapis >

Aby móc skonfigurować podwójny zapis, należy wyłączyć funkcję ANR.

Jeśli zostanie skonfigurowany podwójny zapis dla jednej kamery wielokanałowego nadajnika, system zapewni to samo miejsce docelowe zapisu dla wszystkich kamer tego nadajnika.

Aby przeprowadzić konfigurację:

1. W kolumnie **Zapis pomocniczy – Cel** kliknij komórkę żądanego nadajnika, a następnie żądaną pulę pomocniczego VRM.
Wszystkie kamery danego nadajnika zostaną skonfigurowane automatycznie do zapisywania na wybranym pomocniczym VRM.
2. W kolumnie **Ustawienie** wybierz ustawienia zaplanowanego zapisu.

Patrz

- *Konfigurowanie podwójnego zapisu w drzewie urządzeń, Strona 193*
- *Konfigurowanie funkcji ANR, Strona 304*
- *Zapis podwójny / awaryjny, Strona 26*
- *strona Kamery, Strona 286*

20.15

Zarządzanie bramą Video Streaming Gateway

Patrz

- *Strona Urządzenie Video Streaming Gateway, Strona 204*
- *Okno dialogowe Dodaj nadajnik Bosch, Strona 208*
- *Okno dialogowe Dodaj nadajnik ONVIF, Strona 209*
- *Okno dialogowe Dodaj kamerę JPEG, Strona 211*
- *Okno dialogowe Dodaj nadajnik RTSP, Strona 212*

20.15.1

Przypisywanie profilu ONVIF

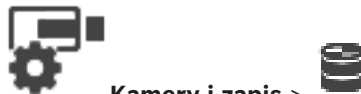

Okno główne >

Kamery i zapis >

Do kamery ONVIF można przypisać profil nośnika ONVIF.

Można go przypisać albo dla obrazu wideo na żywo, albo dla zapisywanego.

Aby przypisać token dla obrazu wideo na żywo:

- ▶ W kolumnie **Obraz bieżący – Profil** zaznacz żądany wpis.

Aby przypisać token dla obrazu rejestrowanego:

- ▶ W kolumnie **Zapis – Profil** zaznacz żądany wpis.

Patrz

- *strona Kamery, Strona 286*



21 strona Zdarzenia



Okno główne > **Zdarzenia**

Wyświetla drzewo zdarzeń ze wszystkimi dostępnymi zdarzeniami oraz tabelę konfiguracji zdarzeń dla każdego zdarzenia. Zdarzenia są pogrupowane na podstawie ich typu, na przykład wszystkie zapisy z kamery, takie jak zapis ciągły lub zapis alarmowy, są zgrupowane pod pozycją Tryb zapisu.

Dostępne zdarzenia są grupowane poza odpowiadającymi im urządzeniami. Zmiana stanu

urządzenia jest wyświetlana poza  jako . Wszystkie pozostałe zdarzenia są

wyświetlane pod grupami urządzeń jako .

Dla każdego zdarzenia można skonfigurować:

- Wyzwolenie alarmu na podstawie harmonogramu (nie jest dostępne dla wszystkich zdarzeń).
- Rejestrowanie zdarzenia na podstawie harmonogramu. Zdarzenie jest wyświetlane na liście zdarzeń Operator Client, jeśli zostało zarejestrowane.
- Wykonanie skryptu poleceń na podstawie harmonogramu (nie jest dostępne dla wszystkich zdarzeń).
- Dla zdarzenia typu : dodawanie danych tekstowych do zapisu.

Jeśli zdarzenie wystąpi, ustawienia są realizowane.

Użytkownik może utworzyć zdarzenie złożone, które łączy kilka zdarzeń z wyrażeniami boolowskimi.

- ▶ Kliknij element drzewa, aby wyświetlić odpowiednią tabelę konfiguracji zdarzenia.



Kliknąć, aby utworzyć duplikat zdarzenia. Użyć tej opcji do wygenerowania kilku alarmów dla określonego zdarzenia.



Kliknąć, aby usunąć duplikat lub Zdarzenie złożone.



Kliknąć, aby zmienić nazwę wybranego zdarzenia złożonego.



Kliknąć, aby wyświetlić okno dialogowe służące do tworzenia zdarzeń złożonych używających wyrażeń boolowskich innych zdarzeń (maksymalnie 10).

Zdarzenia złożone są dodawane do tabeli konfiguracji zdarzenia.



Kliknąć, aby edytować wybrane zdarzenie złożone.



Kliknąć, aby wyświetlić okno dialogowe służące do tworzenia lub edycji skryptów poleceń.



Wprowadzić ciąg i nacisnąć klawisz ENTER w celu przefiltrowania wyświetlanych elementów. Wyświetlone zostaną tylko elementy zawierające podany ciąg oraz ich elementy nadrzędne (wyłącznie w drzewach). Zostanie podana liczba odfiltrowanych elementów oraz całkowita liczba elementów. Aktywny filtr będzie oznaczony

ikoną . Ujęcie ciągu znaków w podwójny cudzysłów umożliwia znalezienie identycznej nazwy, na przykład wprowadzenie ciągu znaków "Camera 1" umożliwia dokładne odfiltrowanie kamer o takiej nazwie, a nie camera 201.

Aby anulować filtrowanie, kliknąć .

Patrz

- *Konfiguracja zdarzeń i alarmów, Strona 321*
- *Konfiguracja skryptów poleceń, Strona 91*
- *Okno dialogowe Opcje (menu Ustawienia), Strona 116*
- *Konfigurowanie migających miejsc aktywnych, Strona 329*

21.1

Karta Ustawienia eliminacji odbicia

Uwaga: Z powodu ograniczeń technicznych dla niektórych zdarzeń karta Ustawienia eliminacji odbicia jest niedostępna.

Umożliwia skonfigurowanie ustawień eliminacji odbicia dla wybranego zdarzenia.

Czas eliminacji odbicia

W trakcie określonego czasu, wszystkie późniejsze zdarzenia będą ignorowane.

Priorytet stanu zdarzenia

Do stanu zdarzenia można przypisać ustawienie priorytetu.

Edytuj priorytety

Kliknij, aby wyświetlić okno dialogowe konfiguracji ustawienia priorytetu.

Dodaj ustawienie

Kliknij, aby dodać wiersz konfiguracji ustawienia eliminacji odbicia różniącego się od ustawienia dla wszystkich pozostałych urządzeń.

Usuń ustawienie

Kliknij, aby usunąć zaznaczony wiersz. Aby zaznaczyć wiersz, kliknij lewy nagłówek wiersza.

21.2

Karta ustawień zaawansowanego wyświetlania mapy

Konfiguracja stanów kolorów na mapach jest możliwa tylko po zaznaczeniu opcji **Włącz zaawansowane wyświetlanie stanów (kolorowanie miejsc aktywnych na mapach w zależności od stanu)** lub **Włącz zaawansowane wyświetlanie alarmów (kolorowanie miejsc aktywnych na mapach w zależności od alarmu)** w oknie dialogowym **Opcje**.

Dla każdego zdarzenia  lub alarmu można skonfigurować kolor tła i zachowanie (miganie

lub jego brak) miejsc aktywnych. Można np. skonfigurować alarm zdarzenie urządzenia , którego ikona na mapie zacznie migać, gdy stan urządzenia ulegnie zmianie.

Można ponadto konfigurować priorytet wyświetlania poszczególnych miejsc aktywnych. Jest to niezbędne, jeśli dla tego samego urządzenia występują różne zdarzenia. (1 = najwyższy priorytet)

Skonfigurowany kolor zachowuje ważność w przypadku wszystkich miejsc aktywnych o identycznym priorytecie wyświetlania. Można zmieniać kolor, zachowanie i priorytet każdego

alarmu lub zdarzenia  : zmodyfikowany kolor i zmienione zachowanie obowiązują w

przypadku wszystkich miejsc aktywnych pozostałych alarmów lub zdarzeń , które mają identyczny priorytet.

Włącz kolorowanie stanów na mapach

To pole wyboru należy zaznaczyć, aby miejsca aktywne urządzenia należące do tego zdarzenia były wyświetlane na mapach z kolorowym tłem i ewentualnym miganiem.

Priorytet wyświetl. na mapie:

Klikając strzałki, można zmieniać priorytet miejsc aktywnych urządzeń należących do tego zdarzenia.

Kolor tła mapy:

Klikając kolorowe pole, można wybrać barwę tła stosowaną w przypadku miejsc aktywnych urządzeń należących do tego zdarzenia.

Uwaga: wszystkie zdarzenia stanu wszystkich urządzeń o tym samym priorytecie mają identyczny kolor tła.

Migające

To pole wyboru należy zaznaczyć, aby włączyć miganie miejsc aktywnych urządzeń należących do tego zdarzenia.

21.3

Karta ustawień konfiguracji zdarzeń

Urządzenie

Wyświetla nazwę urządzenia lub harmonogramu.

Sieć

Wyświetla adres IP urządzenia sieciowego.

Wyzwól alarm

Należy kliknąć jedną z komórek, aby wybrać harmonogram zapisu lub harmonogram zadań do wyzwalania alarmu.

Jeśli alarm ma być wyzwalany niezależnie od punktu w czasie, należy wybrać ustawienie

Zawsze.

Aby alarm w ogóle nie był wyzwalany, należy wybrać ustawienie **Nigdy**.

Rejestr zdarzeń

W kolumnie **Harmonogram** należy kliknąć jedną z komórek, aby wybrać harmonogram zapisu lub harmonogram zadań do rejestrowania.

Jeśli zdarzenie ma być rejestrowane niezależnie od punktu w czasie, należy wybrać ustawienie

Zawsze.

Jeśli zdarzenie w ogóle nie ma być rejestrowane, należy wybrać ustawienie **Nigdy**.

Skrypt

W kolumnie **Skrypt** należy kliknąć jedną z komórek, aby wybrać skrypt poleceń.

W kolumnie **Harmonogram** należy kliknąć jedną z komórek, aby wybrać harmonogram zapisu lub harmonogram zadań do wykonania skryptu poleceń.

Jeśli skrypt poleceń ma być wykonywany niezależnie od punktu w czasie, należy wybrać ustawienie **Zawsze**.

Jeśli skrypt poleceń w ogóle nie ma być wykonywany, należy wybrać ustawienie **Nigdy**.













Zapis danych tekstowych

Można skonfigurować ustawienia w taki sposób, aby dane tekstowe były dodawane do zapisu ciągłego kamery.

Uwaga: ta kolumna jest dostępna tylko w przypadku zdarzeń zawierających dane tekstowe, np.: **Urządzenia interfejsu do bankomatów / punktów sprzedaży > Wejście bankomatu >**

Wejście danych





21.4 Okno dialogowe Edytor skryptu poleceń

- Okno główne >  **Zdarzenia** > 
- Umożliwia tworzenie i edycję skryptów poleceń.
-  Kliknąć, aby zapisać zmienione ustawienia.
 -  Kliknąć, aby przywrócić zapisane ustawienia.
 -  Kliknąć, aby sprawdzić kod skryptu.
 -  Kliknąć, aby utworzyć plik skryptletu.
 -  Kliknąć, aby usunąć plik skryptletu.
 -  Kliknąć, aby wyświetlić okno dialogowe importu pliku skryptletu.
 -  Kliknąć, aby wyświetlić okno dialogowe eksportu pliku skryptletu.
 -  Kliknąć, aby przekształcić istniejący skrypt na inny dostępny język skryptowy. Cały tekst istniejącego skryptu zostanie usunięty.
 -  Kliknąć, aby wyświetlić pomoc ekranową dla skryptu API systemu BVMS.
 -  Kliknąć, aby wyświetlić pomoc ekranową dla systemu BVMS.
 -  Kliknąć, aby zamknąć okno dialogowe **Edytor skryptu poleceń**.

Patrz

– *Konfiguracja skryptów poleceń, Strona 91*

21.5 Utwórz Zdarzenie złożone / okno dialogowe Edytuj Zdarzenie złożone

- Okno główne >  **Zdarzenia** > 
- Umożliwia tworzenie i edycję zdarzenia złożonego.
-  Wprowadzić ciąg i nacisnąć klawisz ENTER w celu przefiltrowania wyświetlanych elementów. Wyświetlone zostaną tylko elementy zawierające podany ciąg oraz ich elementy nadrzędne (wyłącznie w drzewach). Zostanie podana liczba odfiltrowanych elementów oraz całkowita liczba elementów. Aktywny filtr będzie oznaczony ikoną . Ujęcie ciągu znaków w podwójny cudzysłów umożliwia znalezienie identycznej nazwy, na przykład wprowadzenie ciągu znaków "Camera 1" umożliwia dokładne odfiltrowanie kamer o takiej nazwie, a nie camera 201.
- Aby anulować filtrowanie, kliknąć .
- Nazwa zdarzenia:**
Należy tu wpisać nazwę zdarzenia złożonego.

Stany zdarzenia:

Należy tu wybrać zmianę stanu, która ma wchodzić w skład zdarzenia złożonego.

Obiekty:

Należy tu wybrać co najmniej jeden z dostępnych obiektów należących do wybranego stanu zdarzenia. Ten stan i wybrany obiekt pojawiają się w drzewie zdarzeń złożonych jako bezpośrednie elementy podrzędne głównego operatora.

Zdarzenie złożone:

Umożliwia tworzenie zdarzeń złożonych w drzewie takich zdarzeń. Wszystkie bezpośrednie elementy podrzędne operatora logicznego (AND, OR) są łączone przez ten operator.

Patrz

- Tworzenie zdarzenia złożonego, Strona 325
- Edycja zdarzenia złożonego, Strona 326

21.6**Okno dialogowe Wybierz język skryptu**

Umożliwia ustawienie języka skryptu dla skryptów poleceń.

Nie można zmienić języka skryptu dla istniejących skryptów poleceń.

Język skryptu:

Należy tu wybrać odpowiedni język skryptu.

Patrz

- Konfiguracja skryptów poleceń, Strona 91

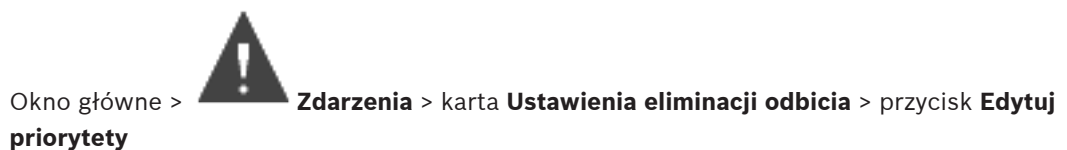
21.7**Okno dialogowe Edytuj priorytety typu zdarzenia**

W razie potrzeby można skonfigurować priorytety dla różnych zmian stanu rodzaju zdarzenia, na przykład Wirtualne wejście zamknięte czy Wirtualne wejście otwarte. Zmiana stanu o wyższym priorytecie zastępuje czas eliminacji odbicia innej zmiany stanu o niższym priorytecie.

Nazwa priorytetu:

Wprowadzić nazwę ustawienia priorytetu.

Wartość stanu

Wyświetla nazwy stanów wybranego zdarzenia.

Priorytet stanu

Wprowadź wymagany priorytet. 1=najwyższy priorytet, 10=najniższy priorytet.

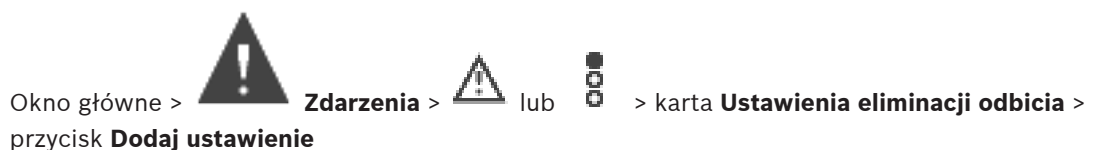
21.8**Okno dialogowe Wybierz urządzenie**

Wybierz

To pole wyboru należy zaznaczyć obok odpowiedniej pozycji i kliknąć przycisk **OK**, aby dodać wiersz w tabeli **Urządzenia z odmiennymi ustawieniami eliminacji odbicia**.

21.9**Okno dialogowe Zapis danych tekstowych**

Okno główne > **Zdarzenia** > w drzewie zdarzeń wybierz element  **Wejście danych** (muszą być dostępne dane tekstowe, np.: **Urządzenia z czytnikiem kart** > **Czytnik kart** > **Karta odrzucona**) > kolumna **Zapis danych tekstowych** > ...

Można skonfigurować kamery, w których przypadku do zapisu ciągłego będą dodawane dane tekstowe.

Patrz

- *Wyzwalanie zapisu alarmowego za pomocą danych tekstowych, Strona 328*

22

strona Alarmy



Okno główne > **Alarmy**

Wyświetla drzewo zdarzeń oraz tabelę konfiguracji alarmu dla każdego zdarzenia. Wyświetlane są tylko zdarzenia skonfigurowane na stronie **Zdarzenia**.

W tabelach dla każdego zdarzenia określa się, jak wyświetlany jest alarm wyzwolony przez to zdarzenie oraz które kamery są zapisywane i wyświetlane, kiedy alarm wystąpi.

Niektóre zdarzenia są konfigurowane domyślnie jako alarmy, np. błąd systemowy.

Alarmu nie można skonfigurować dla zdarzeń takich jak:

- Zmiana trybu zapisu
- Zmiana stanu alarmowego
- Większość działań użytkownika, np. sterowanie PTZ

Kliknij, aby wyświetlić okno dialogowe  **Manager zasobów**.



Wyświetla okno dialogowe umożliwiające skonfigurowanie ustawień alarmu obowiązujących dla danego serwera Management Server.



Wprowadzić ciąg i nacisnąć klawisz ENTER w celu przefiltrowania wyświetlanych elementów. Wyświetlone zostaną tylko elementy zawierające podany ciąg oraz ich elementy nadrzędne (wyłącznie w drzewach). Zostanie podana liczba odfiltrowanych elementów oraz całkowita liczba elementów. Aktywny filtr będzie oznaczony

ikoną . Ujęcie ciągu znaków w podwójny cudzysłów umożliwia znalezienie identycznej nazwy, na przykład wprowadzenie ciągu znaków "Camera 1" umożliwi dokładne odfiltrowanie kamer o takiej nazwie, a nie camera 201.

Aby anulować filtrowanie, kliknąć .

- ▶ Kliknąć element drzewa, aby wyświetlić odpowiednią tabelę konfiguracji alarmu.

Urządzenie

Wyświetla urządzenie warunku zdarzenia wybranego w oknie Drzewo zdarzeń.

Adres sieciowy

Wyświetla adres IP urządzenia sieciowego.

Urządzenie

W kolumnie **Priorytet** kliknąć komórkę, aby wprowadzić priorytet dla wybranego alarmu (**100** jest priorytetem niskim, **1** jest priorytetem wysokim). W kolumnie **Nazwa** kliknąć komórkę, aby wprowadzić nazwę alarmu wyświetlaną w systemie BVMS, na przykład na liście alarmów. W kolumnie **Kolor** kliknąć komórkę, aby wyświetlić okno dialogowe wyboru koloru dla alarmu wyświetlanego w oprogramowaniu Operator Client, na przykład na liście alarmów.

Identyfikacja alarmu

W kolumnach **1 - 5** kliknąć pozycję ... w komórce, aby wyświetlić okno dialogowe wyboru kamery.

Można wybrać tylko kamerę, która została dodana do okna Drzewo logiczne na stronie **Mapy i struktura**.

Użytkownik może skonfigurować liczbę dostępnych Okienek obrazów alarmowych w oknie dialogowym **Ustawienia alarmowe**.

W kolumnie **Plik dźwiękowy** kliknąć ... w komórce, aby wyświetlić okno dialogowe wyboru pliku dźwiękowego, odtwarzanego w przypadku alarmu.

Opcje alarmu

Kliknąć pozycję ... w komórce, aby wyświetlić okno dialogowe **Opcje alarmu**.

Patrz

– *Obsługa alarmów, Strona 35*

22.1

Okno dialogowe Ustawienia alarmowe

Okno główne >  Alarmy > 

Karta Ustawienia alarmowe

Maks. liczba okienek obrazu dla jednego alarmu:

Wprowadzić maksymalną liczbę Okienek obrazów alarmowych do wyświetlania w przypadku alarmu.

Czas automatycznego resetowania:

Wprowadzić liczbę sekund, po upływie których alarm jest automatycznie resetowany.

Dotyczy to tylko alarmów z ustawieniem **Autom. resetuj alarm po upływie ust. czasu (okno dialogowe „Ustawienia alarmowe”)** na stronie **Alarmy**.

Wielorzędowe wyświetlanie alarmu w oknie obrazu alarmowego

Zaznacz pole wyboru, aby włączyć tryb alarmu wielowierszowego w oknie obrazów alarmowych.



Uwaga!

W przypadku istniejących konfiguracji alarmów tryb alarmu wielowierszowego jest włączony, a w przypadku nowych konfiguracji alarmów domyślnie jest on wyłączony i aktywny jest tryb widoku pojedynczego.

Ustaw limit czasu trwania zapisów alarmowych wyzwalanych przez stan:

Zaznacz to pole wyboru, aby włączyć limit czasu trwania zapisów alarmowych wywoływanych przez określony stan. Wprowadź żądaną liczbę minut czasu trwania zapisu alarmowego. Zapis alarmowy jest zatrzymywany automatycznie po upływie zdefiniowanego czasu.

Użytkownik może wprowadzić czas trwania od 1 do 1440 minut.

Jeśli alarm wyzwała zapis ze skonfigurowanym limitem czasu trwania:

- Jeśli alarm jest wyzwalany ponownie przed osiągnięciem limitu czasu, zapis jest kontynuowany, a czas jest ponownie naliczany od 0.
- Jeśli alarm został anulowany przed osiągnięciem limitu czasu, zapis jest kontynuowany do osiągnięcia skonfigurowanego limitu czasu po alarmie.

Karta Grupy monitorów

Kolejność wyświetlania w przypadku tego samego priorytetu alarmu

Zaznacz odpowiednią pozycję dotyczącą sortowania alarmów o tym samym priorytecie według ich znacznika czasu.

Pokaż pusty ekran

Kliknąć, aby skonfigurować system w taki sposób, że na monitorze, który nie jest używany do wyświetlania alarmu, nic nie jest widoczne.

Kontynuuj podgląd bieżącego

Kliknąć, aby skonfigurować system w taki sposób, że na monitorze, który nie jest używany do wyświetlania alarmu, był widoczny podgląd bieżący.

Patrz

– *Konfiguracja ustawień dla wszystkich alarmów, Strona 327*

22.2**Okno dialogowe Wybierz zawartość Okienka obrazu**

Okno główne >  **Alarmy** >  lub  > kolumna **Okienka obrazów alarmowych** > kliknąć ... w jednej z kolumn **1–5**

Umożliwia wybranie pozycji z drzewa logicznego, która jest wyświetlana i zapisywana (jeśli jest to kamera) w przypadku wybranego alarmu.

**Uwaga!**

Mapa wyświetlana w okienku obrazów alarmowych jest zoptymalizowana pod kątem wyświetlania i zawiera tylko początkowy widok oryginalnego pliku mapy.

Wyszukaj element

Po wpisaniu tu tekstu można znaleźć element w drzewie logicznym.

Znajdź

Ten przycisk należy kliknąć, aby odnaleźć kamerę poprzez wyszukanie tekstu w jej opisie.

Podgląd bieżący

Ten przycisk należy kliknąć, aby w przypadku alarmu wyświetlany był obraz na żywo z kamery.

Odtwarzanie natychmiastowe

Kliknij, aby skonfigurować system do wyświetlania odtwarzania natychmiastowego z kamery. Czas przewijania dla odtwarzania alarmu natychmiastowego jest ustawiany na stronie **Funkcje operatora**, patrz *Strona Funkcje operatora, Strona 342*.

Wstrzymaj odtwarzanie

To pole wyboru należy zaznaczyć, aby po wstrzymaniu odtwarzania natychmiastowego wyświetlany był obraz z kamery alarmowej. W takiej sytuacji w razie potrzeby można będzie ręcznie wznowić odtwarzanie natychmiastowe.

Odtwarzaj w pętli

To pole wyboru należy zaznaczyć, aby po zapętleniu odtwarzania natychmiastowego wyświetlany był obraz z kamery alarmowej.

Czas trwania zapętlonego odtwarzania natychmiastowego w okienku obrazu alarmowego to czas cofania zapisu plus czas trwania stanu alarmowego plus czas przewijania.

Zapisz z tej kamery

To pole wyboru należy zaznaczyć, aby w przypadku alarmu włączał się zapis alarmowy sygnału z wybranej kamery. Jeśli zostanie wyzwolony alarm, sygnał z kamery jest zapisywany w jakości zapisu alarmowego. Czas trwania zapisu to czas trwania stanu alarmowego plus czas przed wystąpieniem alarmu i czas po wystąpieniu alarmu. To ustawienie ma bezpośredni wpływ na ustawienie zapisu alarmowego w oknie dialogowym **Opcje alarmu** i odwrotnie.

Uwaga: jeśli w odniesieniu do kamery panoramicznej wybrano wstępnie predefiniowane położenie, zapisywany jest nie tylko dany fragment obrazu, ale również pełny widok 360°.

Zdefiniowana pozycja widoku panoramicznego

Jeśli wybrano kamerę panoramiczną, można wybrać predefiniowane położenie kamery. Jeśli użytkownik Operator Client zaakceptuje ten alarm, obraz alarmu jest wyświetlany w predefiniowanym położeniu w widoku przyciętym.

Jeśli wybrano opcję **<brak>**, obraz alarmu jest wyświetlany w widoku panoramicznym.



Patrz

- Strona Funkcje operatora, Strona 342
- Konfigurowanie alarmu, Strona 326

22.3**Okno wyboru Wybierz zawartość okienka obrazu (MG)**

Okno główne >



Alarmy >  lub  > kolumna **Opcje alarmu** > Kliknij ... > okno dialogowe **Opcje alarmu** > karta **Grupa monitorów** > Kliknij ... w jednej z kolumn 1–10

Będzie można wybrać kamerę z drzewa logicznego. Obraz z tej kamery zostanie wyświetlony na przypisanym monitorze w przypadku wybranego alarmu.

Wyszukaj element

Po wpisaniu tu tekstu można znaleźć element w drzewie logicznym.

Znajdź

Ten przycisk należy kliknąć, aby odnaleźć kamerę poprzez wyszukanie tekstu w jej opisie.

Zdefiniowana pozycja widoku panoramicznego

Jeśli wybrano kamerę panoramiczną, można wybrać predefiniowane położenie kamery. Jeśli użytkownik Operator Client zaakceptuje ten alarm, obraz alarmu jest wyświetlany w predefiniowanym położeniu w widoku przyciętym.

Jeśli wybierzesz opcję **<brak>**, dekodery wyświetla obraz alarmu w widoku okręgu.

Brak kamery

Kliknij, aby usunąć kamerę z kolumny grupy monitorów.

Uwaga:

Pole widzenia predefiniowanego położenia kamery panoramicznej jest inne dla Operator Client lub Configuration Client i dla dekodera.

**Uwaga!**

Aby używać predefiniowanych położzeń w kamerach panoramicznych, parametr **Pozycja mocowania** kamery panoramicznej musi mieć wartość **Ściana** lub **Sufit**.

22.4**Okno dialogowe Opcje alarmu**

Okno główne >  **Alarmy** >  lub  > kolumna **Opcje alarmu** > ...

Umożliwia skonfigurowanie następujących ustawień alarmów:

- Kamery, które rozpoczynają zapis w przypadku alarmu.
- Włączanie ochrony dla tych zapisów alarmowych.
- Włączanie i konfigurowanie ustawień różniących się czasów trwania alarmu.
- Wyzwalanie poleceń PTZ w przypadku alarmu.
- Powiadomienia wysyłane w przypadku alarmu.

- Sekwencja zadań, która musi zostać wykonana w przypadku alarmu.
- Przypisanie kamer wyświetlanych w grupach monitorów w przypadku alarmu.

Karta Kamery

Nr	Wyświetla numer kamery skonfigurowany na stronie Kamery i zapis .
Nazwa	Wyświetla nazwę kamery skonfigurowaną na stronie Kamery i zapis .
Lokalizacja	Wyświetla lokalizację kamery skonfigurowaną na stronie Mapy i struktura .
Tryb	Zaznaczyć pole wyboru, aby włączyć zapis alarmowy dla wybranej kamery w przypadku alarmu. Jeśli zostanie wyzwolony alarm, sygnał z kamery jest zapisywany w jakości zapisu alarmowego. Czas trwania zapisu to czas trwania stanu alarmowego plus czas przed wystąpieniem alarmu i czas po wystąpieniu alarmu. To ustawienie ma bezpośredni wpływ na ustawienie zapisu alarmowego w oknie dialogowym Wybierz zawartość okienka obrazu i odwrotnie.
Chroń zapis	Zaznacz, aby chronić zapisy alarmowe z wybranej kamery.
Odmienne ustawienia czasu trwania alarmów	To pole wyboru jest automatycznie zaznaczane po zaznaczeniu pola wyboru Tryb , gdy kamera obsługuje funkcję ANR.
Funkcja dodatkowa	Kliknąć komórkę, aby zaznaczyć funkcję dodatkową, która zostanie wykonana w przypadku alarmu. Pozycje z tej listy są dostępne tylko dla kamery PTZ.
Zdefiniowana pozycja	Kliknąć komórkę, aby zaznaczyć uprzednio zdefiniowane położenie, do którego ma przejść kamera w przypadku alarmu. Pozycje z tej listy są dostępne tylko dla kamery PTZ.

Karta Powiadomienia

E-mail	Zaznacz pole wyboru, aby wysyłać wiadomość e-mail w przypadku alarmu.
Serwer:	Wybierz serwer poczty elektronicznej.
Odbiorcy:	Wprowadź rozdzielone przecinkami adresy e-mail odbiorców (przykład: nazwa@dostawcauslugi.com).
Wiadomość SMS	Zaznacz pole wyboru, aby w przypadku alarmu była wysyłana wiadomość SMS.
Urządzenie:	Wybierz urządzenie SMS.
Odbiorcy:	Wprowadź numery telefonów komórkowych odbiorców.
Tekst:	Wprowadź tekst powiadomienia.

Informacja:	Zaznacz pole wyboru, aby dodać określoną informację do tekstu powiadomienia. Uwaga: W wiadomościach e-mail używana jest data strefy czasowej serwera Management Server.
--------------------	---

Karta Etapy pracy

Zapisuj tylko alarm	Zaznaczyć pole wyboru, aby skonfigurować system w taki sposób, że obraz z kamery jest tylko zapisywany i nie jest wyświetlany w przypadku alarmu. To pole wyboru jest aktywne tylko wtedy, gdy na karcie Kamery została zaznaczona pole Tryb .
Autom. resetuj alarm po upływie ust. czasu (okno dialogowe „Ustawienia alarmowe”)	Zaznaczyć pole wyboru, aby alarm był automatycznie resetowany.
Automatycznie resetuj alarm, gdy stan zdarzenia zmieni się ponownie na normalny	W przypadku zaznaczenia tego pola wyboru alarm będzie automatycznie zerowany po zmianie stanu zdarzenia wyzwalającego. Zerowanie automatyczne nie zostanie przeprowadzone w sytuacji, gdy alarm został zaakceptowany bądź odrzucony.
Zapobiegaj resetowaniu alarmów podczas trwania stanu uaktywnienia	Zaznaczenie tego pola wyboru uniemożliwi usunięcie alarmu, dopóki jego przyczyna nie zostanie usunięta.
Pomiń powielone alarmy na liście alarmów	Zaznaczenie tego pola wyboru pozwoli uniknąć występowania alarmów dla zdarzeń tego samego typu i dublowania urządzeń na liście alarmów w programie BVMS Operator Client. Dopóki alarm będzie aktywny (w stanie alarmowym Aktywny lub Przyjęty), na liście alarmów nie będą wyświetlane żadne dodatkowe alarmy dla tego samego typu zdarzenia i urządzenia. Uwaga: <ul style="list-style-type: none"> – Zdarzenia są nadal zapisywane w rejestrze. – Należy pamiętać, że żadne działanie alarmowe wyzwalane przez ten alarm (na przykład wysyłanie wiadomości SMS, uruchomienie zapisu alarmowego itp.) nie będą ponownie wyzwalane. <p>Jeśli po skasowaniu takiego alarmu dla tego samego urządzenia lub z powodu tego samego typu zdarzenia wyzwolony zostanie nowy alarm, wówczas nowy alarm ponownie pojawi się na liście alarmów, a wszystkie działania alarmowe dla tego alarmu zostaną ponownie wyzwolone.</p> <ul style="list-style-type: none"> – To pole wyboru jest wstępnie zaznaczone dla alarmów Person Identification.

Pokaż plan działania	Zaznaczyć pole wyboru, aby włączyć sekwencje zadań, które muszą zostać wykonane w przypadku alarmu.
Zasoby...	Kliknąć, aby wyświetlić okno dialogowe Manager zasobów . Wybierz dokument z opisem sekwencji zadań.
Wyświetl pole komentarza	Zaznaczyć pole wyboru, aby włączyć wyświetlanie okna komentarzy w przypadku alarmu. W oknie komentarzy użytkownik może wprowadzić komentarze na temat alarmu.
Wymuszaj przetwarzanie etapów pracy przez operatora	Zaznaczyć pole wyboru, aby wymóc na użytkowniku wykonanie sekwencji zadań. Jeśli pole zostanie zaznaczone, użytkownik nie może zresetować alarmu do czasu, kiedy wprowadzi komentarz na temat alarmu.
Wykonaj następujący Skrypt klienta, kiedy alarm został przyjęty:	Wybrać skrypt poleceń klienta, który będzie wykonywany automatycznie, gdy użytkownik zaakceptuje alarm.

Karta Grupa monitorów

1...10	W ponumerowanej kolumnie kliknij komórkę. Pojawi się okno dialogowe Wybierz zawartość okienka obrazu . Wybierz kamerę z drzewa logicznego. Obraz z tej kamery zostanie wyświetlony na przypisanym monitorze w przypadku alarmu. Wybierz predefiniowane położenia kamer, jeśli są skonfigurowane. Aby uzyskać więcej informacji, zobacz pomoc online dotyczącą okna dialogowego Wybierz zawartość okienka obrazu (MG).
Usuń tabelę	Kliknij, aby usunąć wszystkie przypisania kamer do grup monitorów.
Nazwa alarmu	Zaznacz pole wyboru, aby skonfigurować system w taki sposób, aby nazwa alarmu była wyświetlana na monitorach jako informacja ekranowa.
Godzina alarmu	Zaznacz pole wyboru, aby skonfigurować system w taki sposób, aby godzina alarmu była wyświetlana na monitorach jako informacja ekranowa.
Data alarmu	Zaznacz pole wyboru, aby skonfigurować system w taki sposób, aby data alarmu była wyświetlana na monitorach jako informacja ekranowa.
Nazwa zaalarmowanej kamery	Zaznacz pole wyboru, aby skonfigurować system w taki sposób, aby nazwa zaalarmowanej kamery była wyświetlana na monitorach jako informacja ekranowa.
Numer zaalarmowanej kamery	Zaznacz pole wyboru, aby skonfigurować system w taki sposób, aby numer zaalarmowanej kamery był wyświetlany na monitorach jako informacja ekranowa.

Tylko na 1. monitorze	Zaznacz pole wyboru, aby skonfigurować system w taki sposób, aby nazwa i godzina były wyświetlane tylko na pierwszym monitorze z grupy monitorów jako informacja ekranowa.
------------------------------	--

Karta Odmienne ustawienia czasu trwania alarmów

Ustawienia na tej karcie są dostępne tylko wtedy, gdy dla tej kamery jest włączona funkcja ANR.



Użyj ustawień profilu	Kliknij, aby włączyć to ustawienie. Dla tej kamery są używane ustawienia czasów przed i po wystąpieniu alarmu skonfigurowane w oknie dialogowym Ustawienia zaplanowanego zapisu .
Zastąp ustawienia	Kliknij, aby włączyć następujące ustawienia czasów przed i po wystąpieniu alarmu.
Czas trwania (przed wystąpieniem alarmu)	Dostępne dla wszystkich zdarzeń.
Czas trwania (po wystąpieniu alarmu)	Dostępne tylko dla zdarzeń  .

Patrz

- *Okno wyboru Wybierz zawartość okienka obrazu (MG), Strona 316*
- *Wyzwalanie zapisu alarmowego za pomocą danych tekstowych, Strona 328*
- *Konfigurowanie alarmu, Strona 326*
- *Konfigurowanie dla alarmu czasów trwania okresu przed i po wystąpieniu alarmu, Strona 327*

22.5

Okno dialogowe Wybierz zasób

Okno główne >  **Alarmy** >  lub  > kolumna **Identyfikacja alarmu** > kolumna **Plik dźwiękowy** > kliknąć ...

Umożliwia wybór pliku dźwiękowego odtwarzanego w przypadku alarmu.

Odtwarzanie

Kliknąć, aby odtworzyć wybrany plik dźwiękowy.

Pauza

Kliknąć, aby wstrzymać odtwarzanie wybranego pliku dźwiękowego.

Zatrzymaj

Kliknąć, aby zatrzymać odtwarzanie wybranego pliku dźwiękowego.

Zarządzaj...

Kliknąć, aby wyświetlić okno dialogowe **Manager zasobów**.

Patrz

- *Konfigurowanie alarmu, Strona 326*
- *Zarządzanie plikami zasobów, Strona 322*

23 Konfiguracja zdarzeń i alarmów



Okno główne > **Zdarzenia**
lub



Okno główne > **Alarmy**

Niniejszy rozdział zawiera informacje o sposobie konfigurowania zdarzeń oraz alarmów w systemie.

Dostępne zdarzenia są grupowane poza odpowiadającymi im urządzeniami.

Na stronie **Zdarzenia** można skonfigurować, kiedy zdarzenie w systemie BVMS wywoła alarm, wykona Skrypt poleceń i kiedy zostanie zarejestrowane.

Przykład (część tabeli konfiguracji zdarzenia):

Device	Network	Trigger Alarm	Log	Script
Name	Address	Schedule	Schedule	Script
Camera 1 (172.30.11.254)	172.31.22.52	Always	Always	<none> Never
Camera 1 (172.31.21.30)	172.31.21.30	Always	Always	<none> Never
Camera 2 (172.31.21.30)	172.31.21.30	Always	Always	<none> Never
Camera 3 (172.31.21.30)	172.31.21.30	Always	Always	<none> Never
Camera 4 (172.31.21.30)	172.31.21.30	Always	Always	<none> Never
FLEXIDOME 4000 HD	172.31.21.56	Always	Always	<none> Never



Ten przykład oznacza:

Jeśli sygnał wizyjny z wybranej kamery zaniknie, wyzwalany jest alarm, następuje rejestracja zdarzenia, ale skrypt nie jest wykonywany.

Na stronie **Alarmy** użytkownik definiuje sposób, w jaki jest wyświetlany alarm oraz które kamery są wyświetlane i zapisywane w przypadku alarmu.

Niektóre zdarzenia systemu są domyślnie konfigurowane jako alarmy.

- Kliknij , aby zapisać ustawienia.

- Kliknij  , aby cofnąć ostatnią zmianę.
- Kliknij  , aby uaktywnić konfigurację.

Patrz

- *Karta Ustawienia eliminacji odbicia, Strona 308*
- *Karta ustawień zaawansowanego wyświetlania mapy, Strona 308*
- *Karta ustawień konfiguracji zdarzeń, Strona 309*
- *Okno dialogowe Edytor skryptu poleceń, Strona 310*
- *Utwórz Zdarzenie złożone / okno dialogowe Edytuj Zdarzenie złożone, Strona 310*
- *Okno dialogowe Wybierz język skryptu, Strona 311*
- *Okno dialogowe Edytuj priorytety typu zdarzenia, Strona 311*
- *Okno dialogowe Wybierz urządzenia, Strona 311*
- *Okno dialogowe Zapis danych tekstowych, Strona 312*
- *Okno dialogowe Ustawienia alarmowe, Strona 314*
- *Okno dialogowe Wybierz zawartość Okienka obrazu, Strona 315*
- *Okno dialogowe Opcje alarmu, Strona 316*

23.1 Kopiowanie i wklejanie w tabelach

Użytkownik może jednocześnie skonfigurować wiele obiektów w Tabeli kamer, Tabeli konfiguracji zdarzenia lub Tabeli konfiguracji alarmu za pomocą kilku kliknięć myszą. Aby uzyskać więcej informacji, patrz *Kopiowanie i wklejanie w tabelach, Strona 291*.

23.2 Usuwanie wiersza tabeli



Okno główne > **Alarmy**

Użytkownik może usunąć wiersz tabeli, który został dodany przez niego lub innego użytkownika, tj. usuwane są duplikaty zdarzeń lub zdarzenia złożone.

Zdarzenia złożone znajdują się w drzewie zdarzeń pod pozycją **Urządzenia systemowe > Zdarzenia złożone**.

Aby usunąć wiersz tabeli:

1. Zaznacz wiersz.
2. Kliknij  .

Patrz

- *strona Zdarzenia, Strona 307*

23.3 Zarządzanie plikami zasobów

Aby uzyskać więcej informacji, patrz:

- *Zarządzanie plikami zasobów, Strona 265*.

23.4 Konfigurowanie zdarzenia



Okno główne > **Zdarzenia**

Aby skonfigurować zdarzenie:

1. Wybierz w drzewie zdarzenie lub stan zdarzenia, np. **Urządzenia systemowe > Uwierzytelnianie > Uwierzytelnianie operatora odrzucone**.
Pojawi się odpowiednia tabela konfiguracji zdarzenia.
2. W kolumnie **Wyzwól alarm – Harmonogram** kliknij właściwą komórkę i wybierz odpowiedni harmonogram.
Harmonogram określa, kiedy wyzwalany jest alarm.
Wybierz jeden z harmonogramów zapisu lub harmonogramów zadań skonfigurowanych wcześniej na stronie **Harmonogramy**.
3. W kolumnie **Rejestr zdarzeń – Harmonogram** kliknij właściwą komórkę i wybierz odpowiedni harmonogram.
Harmonogram określa, kiedy nastąpi zarejestrowanie zdarzenia.
4. W kolumnie **Skrypt – Skrypt** kliknij właściwą komórkę i wybierz odpowiedni skrypt poleceń.
5. W kolumnie **Skrypt – Harmonogram** kliknij właściwą komórkę i wybierz odpowiedni harmonogram.
Harmonogram określa, kiedy zdarzenie ma wyzwać wykonanie skryptu poleceń.

Patrz

– *strona Zdarzenia, Strona 307*

23.5**Tworzenie duplikatu zdarzenia**

Okno główne > **Zdarzenia**

Użytkownik może utworzyć duplikat zdarzenia, aby wyzwać różne alarmy dla określonego zdarzenia.

Aby utworzyć duplikat zdarzenia:

1. Wybierz w drzewie warunek zdarzenia. Pojawi się odpowiednia tabela konfiguracji zdarzeń.
2. Zaznacz wiersz tabeli.
3. Kliknij . W tabeli zostanie dodany poniżej nowy wiersz z domyślnymi ustawieniami.

Patrz

– *strona Zdarzenia, Strona 307*

23.6**Rejestracja zdarzeń użytkownika**

Okno główne > **Zdarzenia** > rozwiń **Urządzenia systemowe > Działania użytkownika**

Użytkownik może skonfigurować sposób rejestracji wielu działań użytkowników osobno dla każdej grupy użytkowników.

Przykład:

Aby rejestrować zdarzenia użytkownika:

1. Wybierz zdarzenie użytkownika, aby skonfigurować sposób jego rejestracji, np. **Logowanie operatora**.
Pojawi się odpowiednia tabela konfiguracji zdarzeń.
Wszystkie grupy użytkowników są wyświetlane w kolumnie **Urządzenie**.

2. O ile jest to możliwe: w kolumnie **Wyzwól alarm – Harmonogram** kliknij właściwą komórkę i wybierz odpowiedni harmonogram.
Harmonogram określa, kiedy wyzwalany jest alarm, który ma powiadomić użytkownika. Można wybrać jeden z harmonogramów zapisu lub harmonogramów zadań skonfigurowanych w oknie **Harmonogramy**.
3. W kolumnie **Rejestr zdarzeń – Harmonogram** kliknij właściwą komórkę i wybierz odpowiedni harmonogram.
Harmonogram określa, kiedy nastąpi zarejestrowanie zdarzenia.
W podanym przykładzie harmonogram **Dzień** powoduje, że zdarzenie logowania operatora grupy administratorów oraz grupy użytkowników upoważnionych nie jest rejestrowane, podczas gdy zdarzenie logowania operatora grupy użytkowników podglądu na żywo jest rejestrowane.

Patrz

– *strona Zdarzenia, Strona 307*

23.7**Konfiguracja przycisków zdarzeń użytkownika**

Okno główne > **Zdarzenia**

Można skonfigurować przyciski zdarzeń użytkownika dostępne w oprogramowaniu Operator Client. Można ustawić, aby jeden lub więcej przycisków zdarzeń operatora nie było wyświetlanych w oprogramowaniu Operator Client.

Na stronie **Grupy użytkowników** można skonfigurować, aby przyciski zdarzeń użytkownika były dostępne tylko w oprogramowaniu Operator Client odpowiedniej grupy użytkowników.

Aby skonfigurować przyciski zdarzeń użytkownika, należy:

1. Na drzewie wybrać **Urządzenia systemowe > Przyciski zdarzeń Operator Client > Naciśnięto przycisk zdarzenia**.
Zostaje wyświetlona odpowiednia tabela konfiguracji zdarzeń.
2. Zaznaczyć przycisk zdarzeń użytkownika, aby skonfigurować jego działanie.
3. W kolumnie **Wyzwól alarm – Harmonogram** kliknąć właściwą komórkę i wybrać odpowiedni harmonogram.
Harmonogram określa, kiedy wyzwalany jest alarm, który ma powiadomić użytkownika.
4. W kolumnie **Rejestr zdarzeń – Harmonogram** kliknąć właściwą komórkę i wybrać odpowiedni harmonogram.
Harmonogram określa, kiedy nastąpi zarejestrowanie zdarzenia.
Zaznaczenie opcji **Nigdy** powoduje, że przycisk zdarzeń użytkownika jest niedostępny w aplikacji Operator Client wszystkich grup użytkowników, które posiadają uprawnienia do obsługi przycisku zdarzeń użytkownika.
5. W kolumnie **Skrypt – Skrypt** kliknąć właściwą komórkę i wybrać odpowiedni Skrypt poleceń.
6. W kolumnie **Skrypt – Harmonogram** kliknąć właściwą komórkę i wybrać odpowiedni harmonogram.
Harmonogram określa, kiedy wykonywany jest skrypt poleceń.

Patrz

– *strona Zdarzenia, Strona 307*

23.8 Tworzenie zdarzenia złożonego



Okno główne >

Zdarzenia >

Użytkownik tworzy zdarzenie złożone. Można łączyć tylko zmiany stanu i ich obiekty.

Obiektami mogą być na przykład harmonogramy i zdarzenia. Istnieje możliwość łączenia zmian stanu oraz ich obiektów z wyrażeniami boolowskimi AND i OR.

Przykład: użytkownik łączy stany połączenia kamery sieciowej i odbiornika. Zdarzenie złożone pojawi się tylko wówczas, gdy obydwa urządzenia utracą połączenie. W tym przypadku dla dwóch obiektów (kamery sieciowej i odbiornika) oraz dwóch stanów **Zanik sygnału wizyjnego** i **Rozłączone** został użyty operator AND.

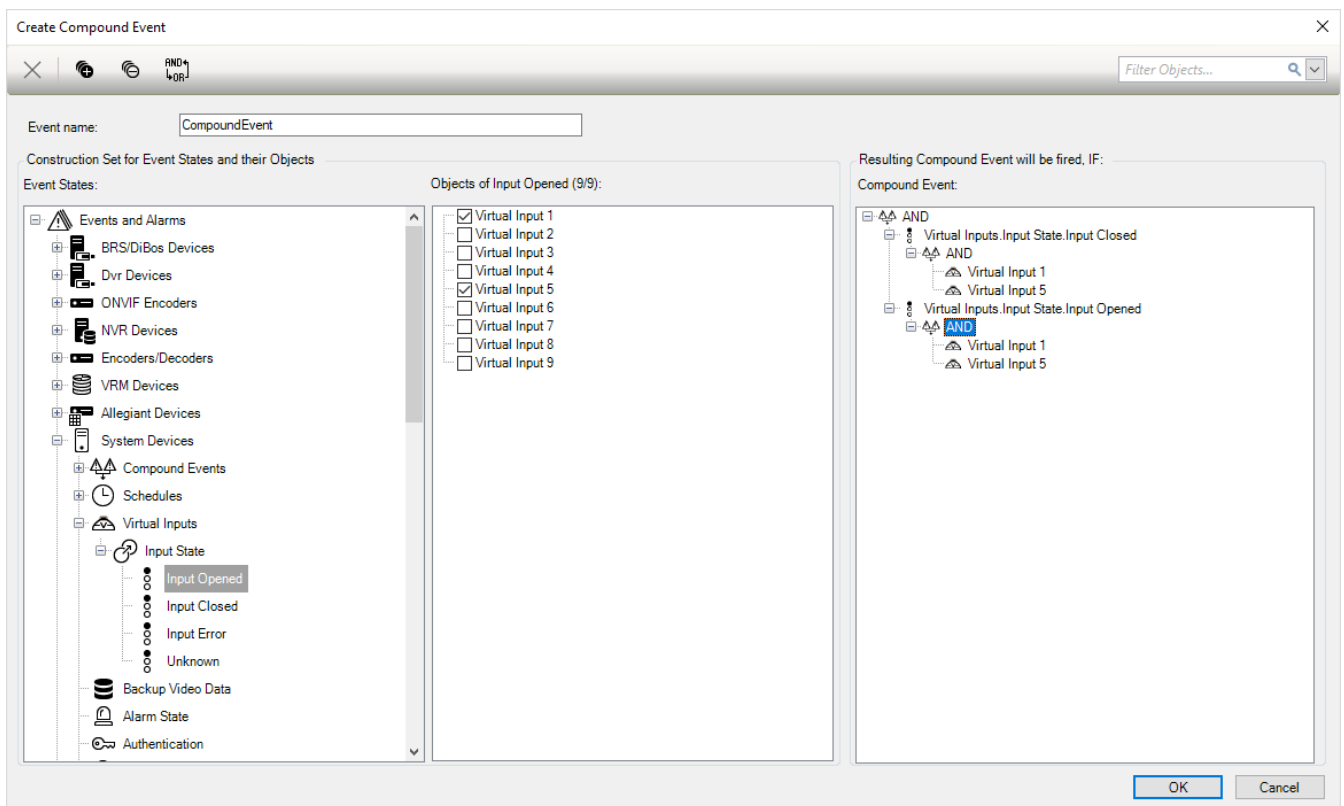

Aby utworzyć zdarzenie złożone:

1. W polu **Nazwa zdarzenia:** wprowadź nazwę zdarzenia złożonego.
2. W polu **Stany zdarzenia:** zaznacz stan zdarzenia.
Dostępne obiekty są wyświetlane w polu **Obiekty:**.
3. W polu **Obiekty:** wybierz urządzenie.
Odpowiednie zdarzenie i wybrane urządzenia zostaną dodane do okienka zdarzeń złożonych.
4. W polu **Zdarzenie złożone:** kliknij prawym przyciskiem myszy operację boolowską i zmień ją tam, gdzie to potrzebne.
Operacja boolowska definiuje kombinację bezpośrednich elementów podrzędnych.
5. Kliknąć **OK**.
Nowe zdarzenie złożone zostanie dodane do tabeli konfiguracji zdarzenia. Znajduje się ona w drzewie zdarzeń pod pozycją **Urządzenia systemowe**.

Patrz

– *strona Zdarzenia, Strona 307*

23.9**Edycja zdarzenia złożonego**

Okno główne > **Zdarzenia**

Użytkownik może zmienić wcześniej utworzone zdarzenie złożone.

Aby edytować zdarzenie złożone:

1. W drzewie zdarzeń rozwiń **Urządzenia systemowe > Stan Zdarzenia złożonego > Zdarzenie złożone jest prawdziwe**.
2. W tabeli konfiguracji zdarzenia w kolumnie **Urządzenie** kliknij prawym przyciskiem myszy żądane zdarzenie złożone, następnie kliknij polecenie **Edytuj**.
Pojawi się okno dialogowe **Edytuj Zdarzenie złożone**.
3. Wprowadź żądane ustawienia.
4. Kliknij przycisk **OK**.
Zdarzenie złożone zostanie zmienione.

Patrz

– *strona Zdarzenia, Strona 307*

23.10**Konfigurowanie alarmu**

Okno główne > **Alarmy**

Przed skonfigurowaniem alarmu należy skonfigurować wyzwalacz w oknie **Zdarzenia**.

Aby potwierdzić alarm:

1. Wybierz alarm w drzewie, na przykład **Urządzenia systemowe > Uwierzytelnianie > Uwierzytelnianie operatora odrzucone**.
Pojawi się odpowiednia tabela konfiguracji alarmów.
2. W kolumnie **Priorytet** kliknij ... w komórce, aby wprowadzić priorytet dla wybranego alarmu (100 jest priorytetem niskim, 1 jest priorytetem wysokim).
W kolumnie **Nazwa** kliknij ... w komórce, aby wprowadzić nazwę alarmu wyświetlanego w BVMS, na przykład na liście alarmów.
W kolumnie **Kolor** kliknij ... w komórce, aby wyświetlić okno dialogowe wyboru koloru dla alarmu wyświetlanego w Operator Client, na przykład na liście alarmów.
3. W kolumnach 1-5 kliknij ... w komórce, aby wyświetlić okno dialogowe **Wybierz zawartość okienka obrazu**.
Wprowadź żądane zmiany.
4. W kolumnie **Plik dźwiękowy** kliknij ... w komórce, aby wyświetlić okno dialogowe wyboru pliku dźwiękowego odtwarzanego w przypadku alarmu.
5. W kolumnie **Opcje alarmu** kliknij ... w komórce, aby wyświetlić okno dialogowe **Opcje alarmu**.
6. Wprowadź żądane zmiany.

Więcej informacji o różnych polach znajduje się w Pomocy ekranowej wybranego okna programu.

Patrz

– *Konfigurowanie zdarzenia, Strona 322*

- strona Alarmy, Strona 313
- Okno dialogowe Wybierz zawartość Okienka obrazu, Strona 315
- Okno dialogowe Opcje alarmu, Strona 316

23.11 Konfiguracja ustawień dla wszystkich alarmów



Okno główne > **Alarmy**

Użytkownik może wprowadzić następujące ustawienia alarmów obowiązujące dla danego serwera Management Server:

- Liczba okienek obrazu na alarm
- Czas automatycznego resetowania
- Czas zapisu alarmowego uruchamianego ręcznie
- Wyświetlanie alarmów wielowierszowych w oknie obrazów alarmowych
- Limit czasu trwania zapisów alarmowych wywoływanych przez określony stan
- Konfigurowanie zachowania wszystkich grup monitorów

Aby skonfigurować wszystkie alarmy, należy:



1. Kliknąć .
Zostanie wyświetlone okno dialogowe **Ustawienia alarmów**.
2. Wprowadź odpowiednie ustawienia.
 - ▶ Kliknąć **OK**.

Więcej informacji o różnych polach znajduje się w Pomocy ekranowej wybranego okna programu.

Patrz

- Okno dialogowe Ustawienia alarmowe, Strona 314

23.12 Konfigurowanie dla alarmu czasów trwania okresu przed i po wystąpieniu alarmu

Aby skonfigurować ustawienia czasów trwania okresu przed i po wystąpieniu alarmu, potrzebna jest kamera obsługująca funkcję ANR z oprogramowaniem układowym w wersji 5.90 lub nowszym.



Okno główne > **Kamery i zapis** >

- ▶ Kliknij żądaną kamerę, aby włączyć funkcję **ANR**.



Okno główne > **Zdarzenia**

- ▶ Skonfiguruj żądane zdarzenie dla aktywowanej kamery ANR.



Okno główne > **Alarmy**

1. Skonfiguruj alarm dla tego zdarzenia.

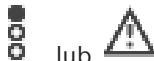

2. Wybierz  lub 
3. W kolumnie **Opcje alarmu** kliknij ...

Pojawi się okno dialogowe **Opcje alarmu**.

4. W kolumnie **Tryb** zaznacz pole wyboru włączonej kamery ANR, aby włączyć zapis alarmowy.
Pole wyboru w kolumnie **Odmienne ustawienia czasu trwania alarmów** zostanie zaznaczone automatycznie.
5. Kliknij kartę **Odmienne ustawienia czasu trwania alarmów**.
6. Skonfiguruj odpowiednio czas trwania alarmu.

Patrz

– *Okno dialogowe Opcje alarmu, Strona 316*

23.13**Wyzwalanie zapisu alarmowego za pomocą danych tekstowych**

Okno główne > **Alarmy**

Zapis alarmowy można wyzwolić za pomocą danych tekstowych.

Przed skonfigurowaniem alarmu należy skonfigurować zdarzenie, które zawiera te dane tekstowe.



Przykład: **Zdarzenia** > w drzewie zdarzeń wybierz element  (muszą być dostępne dane tekstowe, np.: **Urządzenia z czytnikiem kart > Czytnik kart > Karta odrzucona**)

**Uwaga!**

Dla wybranego zdarzenia ustaw czas opóźnienia aktywacji na 0.
Dzięki temu żadne dane tekstowe nie zostaną utracone.

Aby skonfigurować zapis alarmowy:

1. Wybrać alarm w drzewie, na przykład **Urządzenia interfejsu do bankomatów / punktów sprzedaży > Wejście bankomatu > Wejście danych**.
Pojawi się odpowiednia tabela konfiguracji alarmów.
2. Wprowadzić żądane zmiany.
3. W kolumnie **Opcje alarmu** kliknąć ... w komórce, aby wyświetlić okno dialogowe **Opcje alarmu**.
4. Kliknąć kartę **Kamery** i kliknąć, aby zaznaczyć pole wyboru **Tryb**.

Patrz

– *Okno dialogowe Opcje alarmu, Strona 316*
– *Okno dialogowe Zapis danych tekstowych, Strona 312*

23.14**Dodawanie danych tekstowych do zapisu ciągłego**

Okno główne > **Zdarzenia** > w drzewie zdarzeń wybierz element  **Wejście danych** (muszą być dostępne dane tekstowe, np.: **Urządzenia z czytnikiem kart > Czytnik kart > Karta odrzucona**) > kolumna **Zapis danych tekstowych** > ...

Do zapisu ciągłego można dodawać dane tekstowe.

23.15 Ochrona zapisu alarmowego



Okno główne > **Alarmy**

Przed skonfigurowaniem alarmu należy skonfigurować zdarzenie w oknie **Zdarzenia**.

Aby skonfigurować zapis alarmowy:

1. Wybrać alarm w drzewie, na przykład **Urządzenia interfejsu do bankomatów / punktów sprzedaży > Wejście bankomatu > Wejście danych**.
Pojawi się odpowiednia tabela konfiguracji alarmów.
2. Wprowadzić żądane zmiany.
3. W kolumnie **Opcje alarmu** kliknąć ... w komórce, aby wyświetlić okno dialogowe **Opcje alarmu**.
4. Kliknąć kartę **Kamery** i kliknąć, aby zaznaczyć pole wyboru **Tryb**.
1. Zaznacz pole wyboru **Chroń zapis**.

Patrz

– *Okno dialogowe Opcje alarmu, Strona 316*

23.16 Konfigurowanie migających miejsc aktywnych



Uwaga!



Migające miejsce aktywne można skonfigurować wyłącznie dla zdarzenia LUB alarmu.



Okno główne > **Zdarzenia**
lub





Okno główne > **Alarmy**

Dla każdego zdarzenia  lub alarmu można skonfigurować kolor tła i zachowanie (miganie  lub jego brak) miejsc aktywnych. Można np. skonfigurować alarm zdarzenia , którego ikona na mapie zacznie migać, gdy stan urządzenia ulegnie zmianie.

Można ponadto konfigurować priorytet wyświetlania poszczególnych miejsc aktywnych. Jest to niezbędne, jeśli dla tego samego urządzenia występują różne zdarzenia. (1 = najwyższy priorytet)

Skonfigurowany kolor zachowuje ważność w przypadku wszystkich miejsc aktywnych o identycznym priorytecie wyświetlania. Można zmieniać kolor, zachowanie i priorytet każdego

alarmu lub zdarzenia  : zmodyfikowany kolor i zmienione zachowanie obowiązują w

przypadku wszystkich miejsc aktywnych pozostałych alarmów lub zdarzeń , które mają identyczny priorytet.

Konfiguracja stanów kolorów na mapach jest możliwa tylko po zaznaczeniu opcji **Włącz zaawansowane wyświetlanie stanów (kolorowanie miejsc aktywnych na mapach w zależności od stanu)** lub **Włącz zaawansowane wyświetlanie alarmów (kolorowanie miejsc aktywnych na mapach w zależności od alarmu)** w oknie dialogowym **Opcje**.

Aby skonfigurować migające miejsce aktywne dla zdarzenia:

1. Wybierz w drzewie stan zdarzenia (), np. **Nadajniki / Odbiorniki > Przekaznik nadajnika > Stan przekaznika > Przekaznik otwarty**.
Pojawi się odpowiednia tabela konfiguracji zdarzenia.
2. Kliknij przycisk **Włącz kolorowanie stanów na mapach**.
3. Wprowadź wymagany priorytet w polu **Priorytet wyświetl. na mapie**.
4. Kliknij pole **Kolor tła mapy**, aby wybrać żądany kolor.
5. W razie potrzeby kliknij przycisk **Migające**, aby włączyć miganie.

Aby skonfigurować migające miejsce aktywne dla alarmu:

Patrz rozdział *Urządzenie*, *Strona 313*, *strona Alarmy*, *Strona 313*.



Uwaga!

Miejsce aktywne miga tylko wówczas, gdy alarm znajduje się na liście alarmów.

Ikony urządzeń na mapie będą migać w kolorze skonfigurowanym dla alarmu lub zdarzenia.

Patrz

- *strona Zdarzenia*, *Strona 307*
- *Okno dialogowe Opcje (menu Ustawienia)*, *Strona 116*

23.17

Zdarzenia i alarmy w systemach kontroli dostępu

Dodatkowe informacje na temat zdarzeń i alarmów w systemach kontroli dostępu.

Zdarzenie żądania dostępu

Zdarzenie to pozwala operatorowi systemu BVMS ręcznie udzielać lub odmawiać dostępu danej osobie za pośrednictwem systemu kontroli dostępu. Dla danego zdarzenia można skonfigurować zapis alarmowy, zapis danych tekstowych lub informacje dodatkowe. Zdarzenia żądania dostępu są przesyłane do systemu BVMS tylko wtedy, gdy w każdym czytniku systemu kontroli dostępu jest ustawiona opcja **Dodatkowa weryfikacja**. W przypadku konfiguracji zdarzeń w systemie BVMS zdarzenia **Zażądano dostępu** wysyłane przez czytniki zawsze wyzwalają alarm w systemie BVMS.



Uwaga!

Zaleca się ustawienie najwyższego priorytetu (1) dla alarmów **Zażądano dostępu**. Dzięki temu alarmy będą się automatycznie wyświetlać w wyskakujących okienkach i zwracać na siebie konieczną uwagę operatora.

24

strona Grupy użytkowników



Okno główne >

Grupy użytkowników

Umożliwia konfigurowanie grup użytkowników, Enterprise User Groups i Dostępu Enterprise.

Domyślnie dostępna jest następująca grupa użytkowników:

- Grupa administratorów (z jednym użytkownikiem Admin).

Karta Grupy użytkowników

Należy ją kliknąć, aby wyświetlić dostępne strony umożliwiające konfigurację uprawnień standardowej grupy użytkowników.

Karta Enterprise User Groups (dostępna tylko z ważną licencją Enterprise)

Należy ją kliknąć, aby wyświetlić dostępne strony umożliwiające konfigurację uprawnień grupy Enterprise User Group.

Karta Dostęp Enterprise (dostępna tylko z ważną licencją Enterprise)

Należy ją kliknąć, aby wyświetlić dostępne strony umożliwiające dodanie i konfigurację dostępu Enterprise Access.

Opcje użytkownika / grupy użytkowników

Ikona	Opis
	Kliknij, aby usunąć wybraną pozycję.
	Kliknij, aby dodać nową grupę lub konto.
	Należy kliknąć, aby dodać nowego użytkownika do wybranej grupy użytkowników. W razie potrzeby można zmienić domyślną nazwę użytkownika.
	Kliknij, aby dodać nową grupę podwójnej autoryzacji.
	Należy kliknąć, aby dodać nową parę logowania dla podwójnej autoryzacji.
	Umożliwia wyświetlanie okna dialogowego kopiowania uprawnień wybranej grupy użytkowników do innej grupy użytkowników.
	Należy kliknąć, aby wyświetlić dostępne strony umożliwiające konfigurację uprawnień grupy użytkowników.
	Należy kliknąć, aby wyświetlić dostępną stronę umożliwiającą konfigurację właściwości użytkownika.
	Należy kliknąć, aby wyświetlić dostępną stronę umożliwiającą konfigurację właściwości pary logowania.
	Kliknij, aby wyświetlić dostępne strony umożliwiające konfigurację uprawnień grupy podwójnej autoryzacji.

Aktywacja zmian nazwy użytkownika i hasła



Kliknij, aby uaktywnić zmiany hasła.



Kliknij, aby uaktywnić zmiany nazwy użytkownika.



Uwaga!

Zmiany nazwy użytkownika i hasła są odwracane po cofnięciu konfiguracji.

Uprawnienia w systemie Enterprise System

Dla systemu Enterprise System można skonfigurować następujące uprawnienia:

- Uprawnienia dotyczące obsługi programu Operator Client, od których zależy interfejs obsługi systemu Enterprise System, na przykład interfejs użytkownika monitora alarmowego.
Należy użyć grupy użytkowników Enterprise User Group. Konfigurację należy przeprowadzić na serwerze Enterprise Management Server.
- Uprawnienia dotyczące urządzeń, które powinny być dostępne do korzystania z serwera Enterprise Management Server, są definiowane na każdym serwerze Management Server. Użyj kont Enterprise Accounts. Konfigurację należy przeprowadzić na każdym serwerze Management Server.



Uprawnienia na pojedynczym serwerze Management Server

W celu zarządzania dostępem do jednego serwera Management Servers należy użyć standardowej grupy użytkowników. Wszystkie uprawnienia są konfigurowane na tym serwerze Management Server w tej grupie użytkowników.

Dla standardowych grup użytkowników i dla grup Enterprise User Groups można skonfigurować grupy użytkowników podwójnej autoryzacji.

Typ	Zawiera	Dostępne ustawienia konfiguracyjne	Gdzie jest konfigurowana?
Grupa użytkowników	Użytkownicy	– Uprawnienia do obsługi i uprawnienia dotyczące urządzeń	– Management Server
Enterprise User Group	Użytkownicy	– Uprawnienia dotyczące obsługi – Dla każdego serwera Management Server: nazwy odpowiednich kont dostępowych Enterprise z poświadczeniami logowania	– Enterprise Management Server
Enterprise Account	-	– Uprawnienia dotyczące urządzeń – Hasło konta	– Management Server
Grupa użytkowników podwójnej autoryzacji	Grupy użytkowników	– Zobacz grupy użytkowników	– Zobacz grupy użytkowników

Typ	Zawiera	Dostępne ustawienia konfiguracyjne	Gdzie jest konfigurowana?
Podwójna autoryzacja Enterprise	Enterprise User Groups	– Patrz Enterprise User Groups	– Patrz Enterprise User Groups

 Wprowadzić ciąg i nacisnąć klawisz ENTER w celu przefiltrowania wyświetlanych elementów. Wyświetlone zostaną tylko elementy zawierające podany ciąg oraz ich elementy nadrzędne (wyłącznie w drzewach). Zostanie podana liczba odfiltrowanych elementów oraz całkowita liczba elementów. Aktywny filtr będzie oznaczony ikoną . Ujęcie ciągu znaków w podwójny cudzysłów umożliwia znalezienie identycznej nazwy, na przykład wprowadzenie ciągu znaków "Camera 1" umożliwi dokładne odfiltrowanie kamer o takiej nazwie, a nie camera 201.

Aby anulować filtrowanie, kliknąć .

24.1

strona Właściwości grupy użytkowników



Okno główne > **Grupy użytkowników** > karta **Grupy użytkowników** >  > karta **Uprawnienia do obsługi** > karta **Właściwości grupy użytkowników**
lub



Okno główne > **Grupy użytkowników** > karta **Enterprise User Groups** >  > karta **Uprawnienia do obsługi** > karta **Właściwości grupy użytkowników**

Funkcja ta umożliwi skonfigurowanie następujących ustawień dla wybranej grupy użytkowników:

- Harmonogram logowania
- Przypisanie grupy użytkowników LDAP

Właściwości grupy użytkowników

Opis:

Wprowadzić opis grupy użytkowników.

Język

Wybierz język programu Operator Client.

Harmonogram logowania

Wybrać harmonogram zadań lub zapisu. Użytkownicy wybranej grupy mogą logować się do systemu tylko w czasie zdefiniowanym przez ten harmonogram.

Właściwości LDAP

Przypisana grupa LDAP

Wprowadzić nazwę grupy użytkowników LDAP, która ma być użyta w systemie.

Można także kliknąć dwukrotnie element na liście **Grupy LDAP**.

Grupy LDAP

Wyświetla dostępne grupy użytkowników LDAP. Grupy LDAP są konfigurowane w oknie dialogowym **Ustawienia serwera LDAP**.

Szukaj grup

Kliknąć, aby wyświetlić dostępne grupy użytkowników LDAP na liście **Grupy LDAP**. Aby odnaleźć grupy użytkowników, należy skonfigurować odpowiednie ustawienia w oknie dialogowym **Ustawienia serwera LDAP**.

Ustawienia

Kliknąć, aby wyświetlić okno dialogowe **Ustawienia serwera LDAP**.

Przypisz grupę

Kliknąć, aby przypisać wybraną grupę LDAP z grupą użytkowników.

Usuń grupę

Kliknąć, aby usunąć zaznaczenie pola **Przypisana grupa LDAP**. Przydzielona do grupy użytkowników systemu BVMS grupa LDAP zostanie usunięta.

Zmień kolejność...

Kliknąć w celu wyświetlenia listy **Zmień kolejność grup użytkowników w usłudze LDAP**. Na liście będą pokazane grupy użytkowników LDAP ze skojarzonymi BVMSgrupami użytkowników oraz Enterprise User Groups. Przeciągając i upuszczając lub używając strzałek w górę i w dół można zmieniać kolejność grup.

Uwaga!

Użytkownik LDAP może być skojarzony z więcej niż jedną grupą użytkowników LDAP, które z kolei są skojarzone z określoną grupą użytkowników BVMS. Użytkownik LDAP otrzymuje uprawnienia grupy użytkowników BVMS, która znajduje się na wyższym miejscu listy niż inne grupy użytkowników LDAP skojarzone z tym użytkownikiem LDAP.



Patrz

- *Konfiguracja ustawień LDAP, Strona 361*
- *Przypisywanie grupy LDAP, Strona 362*
- *Konfiguracja uprawnień logowania użytkownika, Strona 363*

24.2**strona Właściwości użytkowników**

Okno główne >  **Grupy użytkowników** > **Grupy użytkowników** karta  > 

lub

Okno główne >  **Grupy użytkowników** > karta **Enterprise User Groups** >  > 

Umożliwia skonfigurowanie nowego użytkownika w standardowej grupie użytkowników lub w grupie użytkowników Enterprise User Group.

W przypadku zmiany hasła użytkownika, który jest zalogowany, lub usunięcia takiego użytkownika, użytkownik ten może kontynuować pracę z programem Operator Client. Jeśli po zmianie hasła lub usunięciu użytkownika nastąpi przerwanie połączenia z serwerem Management Server (na przykład po uaktywnieniu konfiguracji), taki użytkownik nie może automatycznie połączyć się ponownie z serwerem Management Server bez wylogowania/zalogowania w programie Operator Client.

Konto jest włączone

Zaznaczenie tego pola wyboru pozwala aktywować konto.

Pełna nazwa

Wprowadź pełną nazwę użytkownika.

Opis

Wprowadzić opis użytkownika.

Przy następnym logowaniu użytkownik musi zmienić hasło

Zaznaczenie tego pola wyboru spowoduje wymuszenie na użytkownikach ustawiania nowego hasła podczas następnego logowania.

Wprowadź nowe hasło

Wprowadź hasło dla nowego użytkownika.

Potwierdź hasło

Wprowadzić ponownie nowe hasło.

**Uwaga!**

Zaleca się przypisać określone hasło do wszystkich nowych użytkowników i wymusić zmianę hasła przez użytkownika przy logowaniu.

**Uwaga!**

Klienci usługi Mobile Video Service, Web Client, aplikacji Bosch iOS oraz klienci SDK nie mogą zmienić hasła przy logowaniu.

Zastosuj

Kliknąć, aby zastosować ustawienia.

Kliknąć , aby uaktywnić hasło.

Informacje dodatkowe

Po uaktualnieniu systemu BVMS do wersji 9.0.0.x ustawienia **Właściwości użytkowników** są następujące:

- Opcja **Konto jest włączone** jest ustawiona.
- Opcja **Przy następnym logowaniu użytkownik musi zmienić hasło** nie jest ustawiona.

24.3**strona Właściwości pary logowania**

Okno główne >  **Grupy użytkowników** > karta **Grupy użytkowników** >  **Nowa**

grupa podwójnej autoryzacji > 
lub

Okno główne >  **Grupy użytkowników** > karta **Enterprise User Groups** >  **Nowa**

grupa podwójnej autoryzacji Enterprise > 

Umożliwia przekształcenie pary grup użytkowników w grupę podwójnej autoryzacji.

Użytkownicy pierwszej grupy użytkowników są tymi, którzy muszą się zalogować w pierwszym oknie logowania; użytkownicy z drugiej grupy użytkowników potwierdzają logowanie.

Wybierz parę logowania

Na każdej liście zaznaczyć grupę użytkowników.



Wymuszaj podwójną autoryzację



Zaznaczyć pole wyboru, aby każdy użytkownik logował się tylko razem z użytkownikiem z drugiej grupy użytkowników.

Patrz

– *Dodawanie pary logowania do grupy podwójnej autoryzacji, Strona 360*

24.4**strona Uprawnienia kamery**

 Okno główne > **Grupy użytkowników** > karta **Grupy użytkowników** >  > karta **Uprawnienia urządzenia** > karta **Uprawnienia kamery**
lub

 Okno główne > **Grupy użytkowników** > karta **Dostęp Enterprise** >  > karta **Uprawnienia urządzenia** > karta **Uprawnienia kamery**

Umożliwia skonfigurowanie uprawnień dostępu do funkcji wybranej kamery lub do grupy kamer dla wybranej grupy użytkowników.

Jeśli zostaną dodane nowe komponenty, uprawnienia kamer muszą zostać skonfigurowane po ich instalacji.

Dostęp do kamery można anulować na stronie **Kamera**.

Kamera

Wyświetla nazwę kamery skonfigurowaną na stronie **Kamery i zapis**.

Lokalizacja

Wyświetla lokalizację kamery skonfigurowaną na stronie **Mapy i struktura**.

Dostęp

Zaznaczyć pole wyboru, aby umożliwić dostęp do kamery.

Obraz bieżący

Zaznaczyć pole wyboru, aby umożliwić wyświetlanie obrazu bieżącego.

Dźwięk bieżący

Zaznaczyć pole wyboru, aby umożliwić odtwarzanie fonii na żywo.

Nagrywanie ręczne

To pole wyboru należy zaznaczyć, aby uaktywnić funkcję zapisu alarmowego uruchamianego ręcznie.

Użytkownik może zaznaczyć to pole wyboru lub usunąć jego zaznaczenie tylko wtedy, gdy na stronie **Funkcje operatora** uaktywniono funkcję zapisu alarmowego uruchamianego ręcznie.

Odtwarzaj obraz

To pole wyboru należy zaznaczyć, aby umożliwić odtwarzanie obrazu.

Użytkownik może zaznaczyć to pole wyboru lub usunąć jego zaznaczenie tylko wtedy, gdy na stronie **Funkcje operatora** uaktywniono funkcję odtwarzania.

Odtwarzaj dźwięk

Zaznaczyć pole wyboru, aby umożliwić odtwarzanie dźwięku.

Użytkownik może zaznaczyć to pole wyboru lub usunąć jego zaznaczenie tylko wtedy, gdy na stronie **Funkcje operatora** uaktywniono funkcję odtwarzania.

Dane tekstowe

Zaznaczyć pole wyboru, aby umożliwić wyświetlanie metadanych.

Użytkownik może zaznaczyć to pole wyboru lub usunąć jego zaznaczenie tylko wtedy, gdy na stronie **Funkcje operatora** uaktywniono opcję wyświetlania metadanych.

Eksport

To pole wyboru należy zaznaczyć, aby uaktywnić funkcję eksportowania danych wizyjnych.

Użytkownik może zaznaczyć to pole wyboru lub usunąć jego zaznaczenie tylko wtedy, gdy na stronie **Funkcje operatora** uaktywniono opcję eksportowania danych wizyjnych.

PTZ/ROI

Zaznacz pole wyboru, aby zezwolić na korzystanie z funkcji sterowania PTZ lub ROI tej kamery.

Użytkownik może zaznaczyć to pole wyboru lub usunąć jego zaznaczenie tylko wtedy, gdy na stronie **Funkcje operatora** uaktywniono opcję sterowania funkcjami PTZ lub ROI kamery.

Ponadto należy skonfigurować funkcje PTZ lub ROI w tabeli kamery.

Aux

Zaznaczyć pole wyboru, aby umożliwić wykonywanie funkcji dodatkowych.

Użytkownik może zaznaczyć to pole wyboru lub usunąć jego zaznaczenie tylko wtedy, gdy na stronie **Funkcje operatora** uaktywniono opcję sterowania funkcjami PTZ kamery.

Ustaw zdefiniowane pozycje

To pole wyboru należy zaznaczyć, aby umożliwić użytkownikowi ustawienie zaprogramowanych położeń dla kamery PTZ.

Można także ustawić wstępne położenie obszaru zainteresowania (ROI), jeśli ta funkcja jest włączona i autoryzowana.

Użytkownik może zaznaczyć to pole wyboru lub usunąć jego zaznaczenie tylko wtedy, gdy na stronie **Funkcje operatora** uaktywniono opcję sterowania funkcjami PTZ kamery.



Obraz odniesienia

Zaznaczyć pole wyboru, aby umożliwić aktualizację obrazu odniesienia tej kamery.

24.5

Strona Priorytety sterowania

Okno główne >  **Grupy użytkowników** > karta **Grupy użytkowników** >  > karta **Uprawnienia urządzenia** > karta **Priorytety sterowania**
lub

Okno główne >  **Grupy użytkowników** > karta **Dostęp Enterprise** >  > karta **Uprawnienia urządzenia** > karta **Priorytety sterowania**

Priorytety sterowania

Aby zmniejszyć priorytet w zakresie przejmowania kontroli nad funkcjami sterowania PTZ oraz liniami połączeń urządzenia Bosch Allegiant, należy przesunąć odpowiedni suwak w prawo.

Użytkownik o większych uprawnieniach może przejąć na wyłączność kontrolę nad kamerą PTZ lub nad liniami połączeń. Limit czasu dla blokady funkcji sterowania PTZ należy określić w polu

Limit czasu w min.. Ustawieniem domyślnym jest 1 minuta.

Limit czasu w min.

Należy tu określić limit czasu (w minutach).



Patrz

– *Konfigurowanie różnych priorytetów, Strona 364*

24.6**Okno dialogowe Kopiuj uprawnienia grupy użytkowników**

Okno główne >  **Grupy użytkowników** > karta **Grupy użytkowników** >  > 

LUB

Okno główne >  **Grupy użytkowników** > karta **Enterprise User Groups** >  > 

Umożliwia wybranie uprawnień grupy użytkowników w celu skopiowania do wybranych grup użytkowników.

Kopiuj z:

Wyświetla wybraną grupę użytkowników. Jej uprawnienia zostaną skopiowane do innej grupy użytkowników.

Ustawienia do skopiowania

Zaznaczyć pole wyboru, aby wybrać żądane uprawnienia grupy użytkowników do skopiowania.

Kopiuj do:



Zaznaczyć pole wyboru, aby określić grupę użytkowników, do której będą skopiowane uprawnienia wybranej grupy użytkowników.

Patrz

– *Kopiowanie uprawnień grupy użytkowników, Strona 365*

24.7**strona Uprawnienia odbiornika**

Okno główne > **Grupy użytkowników** > **Grupy użytkowników** karta >  > **Uprawnienia**
urządzenia karta > **Uprawnienia - odbiorniki** karta
lub

Okno główne >  **Grupy użytkowników** > **Dostęp Enterprise** karta >  > **Uprawnienia**
urządzenia karta > **Uprawnienia - odbiorniki** karta

Umożliwia skonfigurowanie odbiorników, do których mają dostęp użytkownicy z tej grupy.

Odbiornik



Wyświetla dostępne odbiorniki.



Zaznaczyć pole wyboru, aby nadać grupie użytkowników dostęp do odbiornika.

Grupa monitorów

Zaznaczanie tego pola wyboru pozwala udzielić użytkownikom z wybranej grupy użytkowników dostępu do tej grupy monitorów.

24.8 strona Zdarzenia i alarmy

Okno główne >  **Grupy użytkowników** > karta **Grupy użytkowników** >  > karta **Uprawnienia urządzenia** > karta **Zdarzenia i alarmy**
lub

Okno główne >  **Grupy użytkowników** > karta **Dostęp Enterprise** >  > karta **Uprawnienia urządzenia** > karta **Zdarzenia i alarmy**



Umożliwia skonfigurowanie uprawnień do drzewa zdarzeń, na przykład użytkownik może wskazać zdarzenia, do użycia których grupa użytkowników ma mieć uprawnienia lub nie.



Nie można zmienić tych ustawień dla domyślnej grupy użytkowników.

Dla każdego zdarzenia jest co najmniej jedno urządzenie. Na przykład dla zdarzenia **Zanik sygnału wizyjnego** urządzeniami są dostępne kamery. Dla zdarzenia typu **Tworzenie kopii zapasowej zakończone**, odpowiednim urządzeniem jest **Sterowana czasem kopia bezpieczeństwa**. Urządzeniem może być proces programowy.

1. Rozwiń element drzewa i kliknij żądane pola wyboru, aby włączyć zdarzenia. W kolumnie **Dostęp** zaznacz pole wyboru urządzenia, aby włączyć zdarzenia z tego urządzenia. Dostęp do urządzeń jest konfigurowany na stronie **Kamera** oraz stronie **Uprawnienia kamery**.
2. Aby jednocześnie włączyć lub wyłączyć wszystkie zdarzenia, zaznacz lub usuń zaznaczenie pola wyboru **Zdarzenia i alarmy**.

24.9 Okno dialogowe Ustawienia serwera LDAP

Okno główne >  **Grupy użytkowników** > karta **Grupy użytkowników** >  > karta **Uprawnienia do obsługi** > karta **Właściwości grupy użytkowników** > przycisk **Ustawienia**
lub

Okno główne >  **Grupy użytkowników** > karta **Enterprise User Groups** >  > karta **Uprawnienia do obsługi** > karta **Właściwości grupy użytkowników** > przycisk **Ustawienia**

Wprowadzić ustawienia serwera LDAP, które zostały skonfigurowane poza systemem BVMS. Potrzebna będzie pomoc administratora sieci, który skonfiguruje serwer LDAP dla poniższych opcji.

Konieczne jest wypełnienie wszystkich pól poza polami w pozycji **Testuj użytkownika / grupę użytkowników**.

Ustawienia serwera LDAP

Serwer LDAP

Wprowadzić nazwę serwera LDAP.

Port

Wprowadzić numer portu serwera LDAP (domyślny HTTP: 389, HTTPS: 636)

Zabezpiecz połączenie

Zaznaczyć pole wyboru, aby włączyć bezpieczną transmisję danych.

Mechanizm uwierzytelniania

Funkcja negocjowania automatycznie wybiera odpowiedni protokół uwierzytelniania. W prosty sposób przesyła poświadczenia logowania w postaci niezaszyfrowanej za pomocą zwykłego tekstu.

Anonimowe

Pozwala logować się jako gość. Wybrać tę opcję, jeśli serwer LDAP obsługuje ją i nie można skonfigurować określonego użytkownika serwera proxy.

Użyj następujących poświadczeń**Nazwa użytkownika**

Wprowadzić niepowtarzalną nazwę użytkownika proxy. Użytkownik ten musi umożliwić dostęp do serwera LDAP użytkownikom tej grupy użytkowników systemu BVMS.

Hasło

Wprowadzić hasło użytkownika proxy.

Test

Kliknąć, aby sprawdzić, czy użytkownik proxy posiada dostęp do serwera LDAP.

Podstawa LDAP dla użytkownika

Wprowadzić niepowtarzalną nazwę (DN = distinguished name) ścieżki LDAP, w której będzie wyszukiwany użytkownik. Przykład DN podstawy

LDAP:CN=Users,DC=Security,DC=MyCompany,DC=com

Filtr dla użytkownika

Wybrać filtr używany do wyszukiwania niepowtarzalnej nazwy użytkownika. Dostępne są predefiniowane przykłady. W miejsce zmiennej %username% wstawić faktyczną nazwę użytkownika.

Podstawa LDAP dla grupy

Wprowadzić niepowtarzalną nazwę ścieżki LDAP, w której będą wyszukiwane grupy.

Przykład DN podstawy LDAP: CN=Users,DC=Security,DC=MyCompany,DC=com

Filtr wyszukiwania członka grupy

Wybrać filtr służący do wyszukiwania członka grupy.

Dostępne są predefiniowane przykłady. W miejsce zmiennej %usernameDN% wstawić faktyczną nazwę użytkownika oraz jego niepowtarzalną nazwę (DN).

Filtr wyszukiwania grupy

Nie pozostawiać tego pola pustego. Jeśli pole będzie puste, nie będzie można przypisać grupy LDAP do grupy użytkowników systemu BVMS.

Zaznaczyć filtr, aby odszukać grupę użytkowników.

Dostępne są predefiniowane przykłady.

Testuj użytkownika / grupę użytkowników

Parametry w tym oknie dialogowym nie są zapisywane po kliknięciu **OK**. Służą one jedynie do przeprowadzenia testu.

Nazwa użytkown.:

Wprowadzić nazwę testowanego użytkownika. Pominąć DN.

Hasło

Wprowadzić hasło testowanego użytkownika.

Testuj użytkownika

Kliknąć, aby sprawdzić, czy kombinacja nazwy użytkownika i hasła jest prawidłowa.

Grupa (DN)

Wprowadzić niepowtarzalną nazwę grupy, do której jest przypisany użytkownik.

Testuj grupę

Kliknąć, aby sprawdzić przypisanie użytkownika do grupy.

Patrz

– *Konfiguracja ustawień LDAP, Strona 361*

24.10**Strona Dane uwierzytelniające**

Okno główne > **Grupy użytkowników** > karta **Dostęp Enterprise** >  > karta **Uprawnienia urządzenia** > karta **Poświadczenia**

Dane uwierzytelniające konta Enterprise Account są konfigurowane na serwerze Management Server.

Użytkownik konfiguruje Dostęp Enterprise na każdym serwerze Management Server, który jest częścią systemu Enterprise System. Serwer Enterprise Management Server używa tych danych uwierzytelniających w celu przyznania dostępu do urządzeń danego serwera Management Server użytkownikowi programu Operator Client, który loguje się jako użytkownik grupy użytkowników Enterprise User Group.

Opis:

Wprowadź opis żądanego konta Enterprise Account.

Strong password policy

Pole wyboru **Strong password policy** jest wstępnie zaznaczone dla wszystkich nowo utworzonych grup użytkowników.

Zalecamy zachować to ustawienie w celu zwiększenia ochrony przed nieautoryzowanym dostępem komputera.

Mają zastosowanie następujące reguły:

- Minimalna długość hasła dla grupy użytkowników jest skonfigurowana na stronie **Zasady konta**.
- Nie należy używać jednego z poprzedniej haseł.
- Należy zastosować co najmniej jedną dużą literę (od A do Z).
- Należy zastosować co najmniej jedną cyfrę (od 0 do 9).
- Należy zastosować co najmniej jeden znak specjalny (np. !) \$ # %).

Wprowadź nowe hasło: / Potwierdź hasło



Wprowadź i potwierdź hasło dla tego serwera Management Server.



Patrz

– *Zasady silnych haseł, Strona 355*

– *Tworzenie konta Enterprise Account, Strona 357*

24.11**strona Drzewo logiczne**

Okno główne >  **Grupy użytkowników** > karta **Grupy użytkowników** >  > karta **Uprawnienia urządzenia** > karta **Drzewo logiczne** karta lub

Okno główne >  **Grupy użytkowników** > **Dostęp Enterprise** karta >  > **Uprawnienia urządzenia** karta > **Drzewo logiczne** karta

Umożliwia skonfigurowanie okna Drzewo logiczne dla każdej grupy użytkowników.

Aby skonfigurować uprawnienia:

- ▶ Zaznacz lub usuń zaznaczenie w odpowiednich polach wyboru.
Zaznaczenie elementu poniżej węzła powoduje automatyczne zaznaczenie tego węzła.
Zaznaczenie węzła powoduje automatyczne zaznaczenie wszystkich elementów poniżej.

Kamera

Zaznaczyć pole wyboru, aby nadać użytkownikom wybranej grupy użytkowników dostęp do odpowiednich urządzeń.

Dostęp do kamery można anulować na stronie **Uprawnienia kamery**.

Grupa monitorów

Zaznaczanie tego pola wyboru pozwala udzielić użytkownikom z wybranej grupy użytkowników dostępu do tej grupy monitorów.

Patrz

– *Konfigurowanie uprawnień dla urządzenia, Strona 364*

24.12

Strona Funkcje operatora

Okno główne >  **Grupy użytkowników** > karta **Grupy użytkowników** >  > karta **Uprawnienia do obsługi** > karta **Funkcje operatora**
lub

Okno główne >  **Grupy użytkowników** > karta **Enterprise User Groups** >  > karta **Uprawnienia do obsługi** > karta **Funkcje operatora**

Umożliwia skonfigurowanie różnych uprawnień dla wybranej grupy użytkowników.

Sterowanie funkcjami PTZ kamer kopułkowych

Zaznaczyć to pole wyboru, aby umożliwić sterowanie kamerą.

Strona **Priorytety sterowania**: w polu **Priorytety sterowania** można określić priorytet dla funkcji przejmowania kontroli nad kamerą.

Linie połączeń Allegiant

Zaznacz to pole wyboru, aby umożliwić dostęp do linii połączeń urządzenia Bosch Allegiant.

Strona **Priorytety sterowania**: w polu **Priorytety sterowania** można określić priorytet dla funkcji przejmowania kontroli nad liniami połączeń urządzenia Bosch Allegiant.

Drukuj i zapisz

Zaznaczenie tego pola wyboru umożliwia drukowanie i zapisywanie obrazów wideo, map i dokumentów.

Przetwarzanie alarmów

Zaznaczyć pole wyboru, aby umożliwić przetwarzanie alarmów.

Przerwij działanie wygaszacza ekranu systemu Windows w razie wystąpienia alarmu

W przypadku zaznaczenia tego pola wyboru komunikat o alarmie będzie wyświetlany nawet w sytuacji, gdy aktywny jest wygaszacz ekranu. Opcja ta zostanie zignorowana, jeśli warunkiem wyłączenia wygaszacza ekranu jest podanie nazwy użytkownika i hasła.

Wyświetlanie alarmu

Zaznaczyć pole wyboru, aby umożliwić wyświetlanie alarmów. W przypadku wybrania tej opcji jednocześnie wyłączane jest **Przetwarzanie alarmów**.

Odtwarzanie

To pole wyboru należy zaznaczyć, aby umożliwić korzystanie z różnych funkcji odtwarzania.

Eksportuj wideo

To pole wyboru należy zaznaczyć, aby umożliwić eksportowanie danych wizyjnych.

Eksportuj do formatów niemacierzystych

Zaznaczyć pole wyboru, aby zezwolić na eksportowanie danych wideo do formatu nie natywnego.

Chroń wideo

Zaznaczyć pole wyboru, aby umożliwić ochronę danych wizyjnych.

Anuluj ochronę wideo

Zaznaczenie tego pola wyboru umożliwia zabezpieczanie i odbezpieczanie danych wizyjnych.

**Uwaga!**

W razie potrzeby należy skonfigurować uprawnienia do narzucania i anulowania ograniczeń dostępu lub konto użytkownika na urządzeniu DIVAR AN. Należy utworzyć konto użytkownika w systemie BVMS z identycznymi danymi uwierzytelniającymi i skonfigurować odpowiednio uprawnienia do narzucania i anulowania ograniczeń dostępu.

Nie wpływa to na wyświetlanie danych wizyjnych o ograniczonym dostępie i trzeba je skonfigurować osobno.

Ogranicz wideo

To pole wyboru należy zaznaczyć, aby umożliwić ograniczanie dostępu do danych wizyjnych.

Anuluj ograniczenie wideo

Zaznaczenie tego pola wyboru umożliwia narzucanie i anulowanie ograniczeń dostępu do danych wizyjnych.

Usuń obraz

Zaznaczyć pole wyboru, aby umożliwić usuwanie danych wizyjnych.

Dostęp do wideo, które zostały nagrane w czasie, kiedy ta grupa użytkowników nie była upoważniona do zalogowania

Zaznaczyć pole wyboru, aby umożliwić dostęp do opisanych danych wizyjnych.

Dostęp do Rejestru

Zaznaczyć pole wyboru, aby umożliwić dostęp do rejestru.

Wymaż dane tekstowe z rejestru (służy do usuwania informacji związanych z osobami)

Zaznaczyć to pole wyboru, aby zezwolić na kasowanie danych tekstowych z wpisów rejestru.

Przyciski zdarzeń operatora

Zaznaczyć pole wyboru, aby uaktywnić przyciski zdarzeń użytkownika w oprogramowaniu Operator Client.

Zamknij Operator Client

Zaznaczyć pole wyboru, aby umożliwić zamknięcie oprogramowania Operator Client.

Minimalizuj Operator Client

To pole wyboru należy zaznaczyć, aby umożliwić minimalizowanie okna programu Operator Client.

Interkom foniczny

Zaznaczyć pole wyboru, aby umożliwić użytkownikowi rozmowę przez głośniki nadajnika z funkcją wejścia i wyjścia fonicznego.

Zapis alarmowy uruchamiany ręcznie

To pole wyboru należy zaznaczyć, aby uaktywnić funkcję zapisu alarmowego uruchamianego ręcznie.

Dostęp do monitora VRM

To pole wyboru należy zaznaczyć, aby umożliwić dostęp do oprogramowania VRM Monitor.

Ustaw obraz odniesienia

Należy zaznaczyć to pole wyboru, aby umożliwić aktualizację obrazu odniesienia w Operator Client.

Ustaw wybór obszaru dla obrazu odniesienia

Zaznaczyć pole wyboru, aby umożliwić zaznaczanie obszaru na obrazie z kamery w celu aktualizacji obrazu odniesienia w module Operator Client.

Zmień hasło

Zaznacz to pole wyboru, aby umożliwić użytkownikowi programu Operator Client zmianę hasła logowania.

Uzbrój obszary centrali alarmowej

To pole wyboru należy zaznaczyć, aby umożliwić użytkownikowi programu Operator Client uzbrajanie obszarów skonfigurowanych w centrali alarmowej, która wchodzi w skład konfiguracji systemu BVMS.

Wymuś uzbrojenie obszarów centrali alarmowej

To pole wyboru należy zaznaczyć, aby umożliwić użytkownikowi programu Operator Client wymuszanie uzbrajania obszarów skonfigurowanych w centrali alarmowej, która wchodzi w skład konfiguracji systemu BVMS.

Rozbrój obszary centrali alarmowej

To pole wyboru należy zaznaczyć, aby umożliwić użytkownikowi programu Operator Client rozbrajanie obszarów skonfigurowanych w centrali alarmowej, która wchodzi w skład konfiguracji systemu BVMS.

Wycisz dzwonki dla obszarów centrali alarmowej

To pole wyboru należy zaznaczyć, aby umożliwić użytkownikowi programu Operator Client wyłączenie syren alarmowych w obszarach skonfigurowanych w centrali alarmowej, która wchodzi w skład konfiguracji systemu BVMS.

Pomiń punkty centrali alarmowej

To pole wyboru należy zaznaczyć, aby umożliwić użytkownikowi programu Operator Client zmianę stanu punktu skonfigurowanego w centrali alarmowej na stan **Punkt pominięty**. Punkt pomijany nie może wysyłać alarmu. Po przywróceniu stanu **Punkt niepominięty** oczekujący alarm jest wysyłany, o ile nadal jest dostępny.

Odblokuj drzwi centrali alarmowej

To pole wyboru należy zaznaczyć, aby umożliwić użytkownikowi programu Operator Client odblokowanie drzwi skonfigurowanych w centrali alarmowej.

Zabezpiecz i cofnij zabezpieczenie drzwi centrali alarmowej

To pole wyboru należy zaznaczyć, aby umożliwić użytkownikowi programu Operator Client uzbrajanie i rozbrajanie drzwi skonfigurowanych w centrali alarmowej.

Cykl drzwi centrali alarmowej

To pole wyboru należy zaznaczyć, aby umożliwić użytkownikowi programu Operator Client uruchamianie drzwi skonfigurowanych w centrali alarmowej.

Przestaw drzwi KD

Zaznaczyć pole wyboru, aby zezwolić użytkownikowi Operator Client na dostęp do stanu drzwi (uzbrojone, zablokowane, odblokowywane).

Zarządzanie osobami

Zaznaczyć to pole wyboru, aby zezwolić użytkownikowi Operator Client na zarządzanie osobami do obsługi alarmów Person Identification.

Kolejność wyświetlania w przypadku tego samego priorytetu alarmu

Wybierz odpowiednią wartość, aby skonfigurować kolejność okienek obrazów alarmowych w oknie Wyświetlanie alarmu programu Operator Client.

Czas przewijania do tyłu odtwarzania natychmiastowego:

Wprowadzić liczbę sekund dla alarmu odtwarzania natychmiastowego.

Powtarzanie dźwięku alarmu:

Zaznacz pole wyboru i wprowadź liczbę sekund, po których dźwięk alarmu jest powtarzany.

Ogranicz dostęp do zapisanych obrazów do ostatnich n minut:

Zaznacz pole wyboru, aby ograniczyć dostęp do zapisanych obrazów.

Z listy wybierz żadaną liczbę minut.

Wymuś automatyczne wylogowanie operatora po tym czasie braku aktywności:

Zaznacz to pole wyboru, aby włączyć automatyczne wylogowanie z programu Operator Client po czasie wybranym w ustawieniach.

Patrz

– *Wylogowanie w przypadku braku aktywności, Strona 38*

24.13**strona Priorytety**

Okno główne > **Grupy użytkowników** > karta **Grupy użytkowników** >  > karta **Uprawnienia do obsługi** > karta **Priorytety**
LUB



Okno główne > **Grupy użytkowników** > karta **Enterprise User Groups** >  > karta **Uprawnienia do obsługi** > karta **Priorytety**

Umożliwia takie skonfigurowanie blokady funkcji sterowania PTZ, aby obowiązywała tylko przez określony czas. Można też określić priorytety dla funkcji sterowania PTZ i wyświetlania alarmów przychodzących.

Automatyczne zachowanie okna podręcznego



Przesunąć suwak, aby regulować wartość priorytetu Okna obrazu podglądu bieżącego lub Okna obrazu odtwarzania. Wartość ta jest wymagana dla przychodzących alarmów, aby system mógł zdecydować, czy alarm jest automatycznie wyświetlany w oknie Obrazów alarmowych.



Na przykład: Jeśli dla okna obrazu w trybie podglądu bieżącego suwak zostanie przesunięty na 50, dla okna obrazu w trybie odtwarzania na 70, a przychodzący alarm ma priorytet 60, alarm jest wyświetlany automatycznie tylko wtedy, jeśli okno obrazu w trybie odtwarzania jest aktywne. Alarm nie jest wyświetlany automatycznie, jeśli aktywne jest okno obrazu w trybie podglądu bieżącego.

Patrz

– *Konfigurowanie różnych priorytetów, Strona 364*

24.14 strona Interfejs użytkownika

 Okno główne > **Grupy użytkowników** > karta **Grupy użytkowników** >  > karta **Uprawnienia do obsługi** > karta **Interfejs użytkownika**
lub

 Okno główne > **Grupy użytkowników** > karta **Enterprise User Groups** >  > karta **Uprawnienia do obsługi** > karta **Interfejs użytkownika**

Umożliwia skonfigurowanie interfejsu 4 monitorów używanego przez program Operator Client. Można skonfigurować tryb wielomonitorowy obejmujący do 4 monitorów. W przypadku każdego monitora ustawia się wyświetlaną treść, np. Monitor 2 wyświetla tylko okienka obrazu podglądu bieżącego, a Monitor 1 i Monitor 2 wykorzystują format obrazu 16:9 dla kamer HD.

Monitor sterowania

Pozwala wybrać monitor, który ma być używany jako monitor sterowania.

Maks. liczba wierszy okienek obrazu podczas odtwarzania

Pozwala wybrać maksymalną liczbę wierszy w okienkach obrazów wyświetlanych w oknie Odtwarzanie obrazów na monitorze sterowania.

Monitor alarmowy

Pozwala wybrać monitor alarmowy, który może obsługiwać tryb podglądu bieżącego i tryb alarmowy lub tylko tryb alarmowy.

Monitor 1–4

Zaznacz wymaganą opcję na listach odpowiadających poszczególnym monitorom.

- W przypadku monitora sterowania opcja **Sterowanie** jest wstępnie wybrana i nie można jej zmienić.
- Dla monitora alarmowego można wybrać jedną z poniższych opcji:
 - **Zawartość wideo podglądu bieżącego i alarmowego**
 - **Zawartość tylko alarmów**
- W przypadku pozostałych monitorów można wybrać jedną z poniższych opcji:
 - **Wideo tylko podglądu bieżącego**
 - **Mapa i dokument**
 - **Dwie mapy i dokument**
 - **Wideo pełnoekranowego podglądu bieżącego**
 - **Obraz Quad podglądu bieżącego**

Maks. liczba wierszy okienek obrazu

Pozwala wybrać maksymalną liczbę wierszy w okienkach obrazów wyświetlanych w oknie obrazu na odpowiednim monitorze.

Uwaga: ta opcja jest dostępna tylko dla następujących widoków:

- **Sterowanie**
- **Zawartość tylko alarmów**
- **Zawartość wideo podglądu bieżącego i alarmowego**
- **Wideo tylko podglądu bieżącego**

Pozostałe widoki mają stały układ ze stałą liczbą wierszy okienek obrazu i nie można ich zmieniać.

Format okienek obrazu

Dla każdego monitora wybierz wymagany format obrazu dla początkowego uruchomienia Operator Client. Dla kamer HD zastosować format 16:9.

Zapisz ustawienia podczas wyłączenia

Zaznaczyć pole wyboru, aby system pamiętał ostatni stan interfejsu użytkownika, kiedy użytkownik wylogowuje się z oprogramowania Operator Client. Jeśli pole wyboru nie jest zaznaczone, oprogramowanie Operator Client uruchamia się ze skonfigurowanym interfejsem użytkownika.

Przywróć ustawienia domyślne

Kliknij, aby przywrócić ustawienia domyślne na tej stronie. Wszystkim opcjom na liście zostaną przywrócone ustawienia domyślne.

24.15 Strona Dostęp do serwera



Okno główne >

Grupy użytkowników > karta **Enterprise User Groups** >



> karta

Dostęp do serwera

Dostęp do serwera jest konfigurowany na serwerze Enterprise Management Server. Należy wprowadzić nazwę konta Enterprise Account oraz hasło dla każdego serwera Management Server należącego do systemu Enterprise System. To konto jest skonfigurowane na każdym serwerze Management Server.

Management Server

Wyświetla nazwę serwera Management Server, który został skonfigurowany na tym serwerze Enterprise Management Server.

Adres sieciowy

Podaje prywatny adres IP lub nazwę DNS serwera Management Server.

Numer serwera

Podaje numer serwera Management Server. Klawiatura Bosch IntuiKey wykorzystuje ten numer do wybrania żądanego serwera Management Server.

Dostęp

Zaznacz to pole wyboru, aby przyznać dostęp do serwera Management Server. Ten serwer Management Server stanie się teraz serwerem Enterprise Management Server.

Dostęp

Wpisz nazwę konta Enterprise Account, które zostało skonfigurowane na danym serwerze Management Server.

Hasło do konta Enterprise Account

Kliknięcie tej opcji pozwala wyświetlić okno dialogowe do wpisania hasła konta Enterprise Account, które zostało skonfigurowane na danym serwerze Management Server.

Hasło do konta Enterprise Account

Umożliwia wyświetlanie opisu danego serwera.



Dalsze kolumny są widoczne, jeśli zostały dodane do listy serwerów.



Patrz

- *Tworzenie grupy lub konta, Strona 356*
- *Tworzenie Enterprise System, Strona 87*
- *Konfigurowanie funkcji listy serwerów dla systemu Enterprise System, Strona 87*

24.16

Strona Konfigurowanie uprawnień

Okno główne >  **Grupy użytkowników** > karta **Grupy użytkowników** >  > karta **Uprawnienia do obsługi** > karta **Uprawnienia konfiguracji**
LUB

Okno główne >  **Grupy użytkowników** > karta **Enterprise User Groups** >  > karta **Uprawnienia do obsługi** > karta **Uprawnienia konfiguracji**

Umożliwia skonfigurowanie uprawnień różnych użytkowników dla programu Configuration Client.

Uprawnienia do uruchomienia Configuration Client oznaczają dostęp tylko do odczytu.

Uprawnienia logowania

Zaznacz to pole wyboru, aby zezwolić na logowanie do aplikacji Configuration Client.

Drzewo urządzeń

W tej sekcji można określić uprawnienia na stronie **Urządzenia**. Zaznacz pole wyboru przy odpowiednim uprawnieniu.

Mapy i struktura

W tej sekcji można określić uprawnienia na stronie **Mapy i struktura**. Zaznacz pole wyboru przy odpowiednim uprawnieniu.

Harmonogramy

W tej sekcji można określić uprawnienia na stronie **Harmonogramy**. Zaznacz pole wyboru przy odpowiednim uprawnieniu.

Kamery i zapis

W tej sekcji można określić uprawnienia na stronie **Kamery i zapis**. Zaznacz pole wyboru przy odpowiednim uprawnieniu.

Zdarzenia

W tej sekcji można określić uprawnienia na stronie **Zdarzenia**. Zaznacz pole wyboru przy odpowiednim uprawnieniu.

Alarmy

W tej sekcji można określić uprawnienia na stronie **Alarmy**. Zaznacz pole wyboru przy odpowiednim uprawnieniu.

Grupy użytkowników

W tej sekcji można określić uprawnienia do konfigurowania grup użytkowników. Zaznacz pole wyboru przy odpowiednim uprawnieniu.



Uwaga!

Ze względów bezpieczeństwa pola wyboru **Konfiguruj grupy użytkowników** i **Konfiguruj użytkowników** wzajemnie się wykluczają.



Polecenia menu



W tej sekcji można określić uprawnienia do konfigurowania poleceń menu. Zaznacz pole wyboru przy odpowiednim uprawnieniu.

Raporty

W tej sekcji można określić uprawnienia do konfigurowania raportów. Zaznacz pole wyboru przy odpowiednim uprawnieniu.

24.17 Strona Uprawnienia grup użytkowników

Okno główne >  **Grupy użytkowników** > karta **Grupy użytkowników** >  > karta **Uprawnienia do obsługi** > karta **Uprawnienia grupy użytkowników**
LUB

Okno główne >  **Grupy użytkowników** > karta **Enterprise User Groups** >  > karta **Uprawnienia do obsługi** > karta **Uprawnienia grupy użytkowników**
Umożliwia przypisanie grup użytkowników, do których użytkownicy należący do konkretnej grupy użytkowników mogą dodawać nowych użytkowników.

**Uwaga!**

Uprawnienia do grupy użytkowników można przypisać wyłącznie grupie użytkowników, której uprzednio przypisano uprawnienia do konfigurowania użytkowników. Uprawnienia te przypisuje się na stronie **Uprawnienia konfiguracji**.

**Uwaga!**

Użytkownicy należący do grupy użytkowników standardowych nie mogą dodawać nowych użytkowników do grupy administratorów. To pole wyboru jest nieaktywne.

Patrz

– *Strona Konfigurowanie uprawnień, Strona 348*

24.18 Strona zasad kont

Okno główne >  **Grupy użytkowników** > karta **Grupy użytkowników** >  > karta **Bezpieczeństwo** > karta **Zasady konta**
lub

Okno główne >  **Grupy użytkowników** > karta **Enterprise User Groups** >  > karta **Bezpieczeństwo** > karta **Zasady konta**

Umożliwia skonfigurowanie ustawień dla użytkowników i haseł.

Zasady silnych haseł

Zaznacz to pole wyboru, aby włączyć politykę haseł.

Aby uzyskać więcej informacji, patrz *Konfigurowanie użytkowników, uprawnień i dostępu Enterprise, Strona 355*.

**Uwaga!**

Ustawienie **Zasady silnych haseł** dotyczy użytkowników tylko wówczas, gdy to pole wyboru jest zaznaczone w odpowiedniej grupie użytkowników.

Zalecamy zachować to ustawienie w celu zwiększenia ochrony przed nieautoryzowanym dostępem komputera.

Minimalna długość hasła

To ustawienie określa minimalną liczbę znaków, jaką musi zawierać hasło do konta użytkownika.

Zaznacz pole wyboru, aby włączyć to ustawienie i wprowadzić minimalną liczbę znaków.

Maksymalny wiek hasła w dniach

To ustawienie określa okres czasu (w dniach), przez jaki można używać hasła, zanim system zażąda od użytkownika jego zmiany.

Zaznacz pole wyboru, aby włączyć to ustawienie i wprowadzić maksymalną liczbę dni.

Liczba używanych haseł w historii

To ustawienie określa liczbę niepowtarzalnych nowych haseł, jakie muszą zostać powiązane z kontem użytkownika, zanim będzie można ponownie użyć starego hasła.

Zaznacz pole wyboru, aby włączyć to ustawienie i wprowadzić minimalną liczbę haseł.

Maksymalna liczba prób nieprawidłowego logowania

To ustawienie określa wyłączenie konta po określonej liczbie nieprawidłowych prób logowania.

Zaznacz pole wyboru, aby włączyć to ustawienie i wprowadzić maksymalną liczbę prób.

Jeśli pole wyboru **Maksymalna liczba prób nieprawidłowego logowania** jest zaznaczone, możesz określić następujące dwa ustawienia:

Czas trwania blokady konta

To ustawienie określa, przez ile minut wyłączone konto pozostaje wyłączone, zanim zostanie automatycznie włączone.

Zaznacz pole wyboru, aby włączyć to ustawienie i wprowadzić liczbę minut.

Resetuj licznik blokad konta po

To ustawienie określa, ile minut musi upłynąć od chwili błędnego logowania, zanim licznik błędnego logowania zostanie wyzerowany.

Zaznacz pole wyboru, aby włączyć to ustawienie i wprowadzić liczbę minut.

**Uwaga!**

Jeśli maksymalna liczba nieprawidłowych prób logowania przekroczy określony próg, konto jest wyłączone.

Jeśli pole **Czas trwania blokady konta** nie jest zaznaczone, konto musi zostać wyłączone ręcznie.

Jeśli pole wyboru **Czas trwania blokady konta** jest zaznaczone, konto automatycznie zostaje włączone po określonym czasie.

**Uwaga!**

Licznik nieprawidłowych prób logowania jest zerowany:

Po pomyślnym zalogowaniu.

Lub po określonym czasie, jeśli pole wyboru **Resetuj licznik blokad konta po** jest zaznaczone.

Wyłącz klienta offline

Zaznaczenie tego pola wyboru pozwala wyłączyć funkcję logowania do klienta w trybie offline.

Informacje dodatkowe

W przypadku systemu BVMS począwszy od wersji 9.0 domyślnie zastosowanie mają następujące ustawienia **Zasady konta**:

- Pole wyboru **Zasady silnych haseł** jest wstępnie zaznaczone.
- Pole wyboru **Minimalna długość hasła** jest wstępnie zaznaczone. Wartość domyślna wynosi 10.
- Pole wyboru **Maksymalny wiek hasła w dniach** wstępnie nie jest zaznaczone. Wartość domyślna wynosi 90.
- Pole wyboru **Liczba używanych haseł w historii** wstępnie nie jest zaznaczone. Wartość domyślna wynosi 10.
- Pole wyboru **Maksymalna liczba prób nieprawidłowego logowania** wstępnie nie jest zaznaczone. Wartość domyślna wynosi 1.
- Pole wyboru **Wyłącz klienta offline** wstępnie nie jest zaznaczone.

Od wersji BVMS 10.0.1 poniższe ustawienia **Zasady konta** są wybierane domyślnie dla wszystkich grup użytkowników:

- **Maksymalna liczba prób nieprawidłowego logowania**
- **Czas trwania blokady konta**
- **Resetuj licznik blokad konta po**

24.18.1

Tryb offline programu Operator Client

W trybie offline można korzystać z programu Operator Client w następujące sposoby:

- Program Operator Client obsługuje podgląd na żywo, odtwarzanie i eksportowanie bez połączenia z serwerem Management Server.
- Jeśli stacja robocza miała już wcześniej nawiązane połączenie z serwerem Management Server, każdy użytkownik może zawsze zalogować się za jej pośrednictwem w trybie offline.

Tryb offline wymaga systemu BVMS w wersji 3.0 lub nowszej.

Nawet jeśli stacja robocza z programem Operator Client nie ma połączenia z serwerem Management Server, można nadal kontynuować pracę. Są wtedy dostępne niektóre główne funkcje, np. podgląd na żywo i odtwarzanie materiału wideo.

Począwszy od wersji 5.5 systemu BVMS stacja robocza z programem Operator Client może działać offline z użyciem konfiguracji systemu BVMS w wersji 5.0.5.



Uwaga!

Po zmianie hasła na serwerze Management Server w okresie, kiedy aplikacja Operator Client jest w trybie offline, nie zostanie ono propagowane do tej wersji aplikacji Operator Client. Gdy aplikacja Operator Client działa w trybie online, użytkownik musi zalogować się przy użyciu nowego hasła.

Gdy aplikacja Operator Client działa w trybie offline, użytkownik musi zalogować się przy użyciu starego hasła. Zmiana zostanie wprowadzona dopiero po aktywowaniu nowej konfiguracji i przesłaniu jej do stacji roboczej aplikacji Operator Client.



Uwaga!

W przypadku wywołania kamery na wyświetlacz w grupie monitorów ze stacją roboczą i klawiaturą Bosch Intuikey, gdy stacja robocza jest offline, klawiatura nie wyśle dźwięku błędu.

24.18.1.1**Praca w trybie offline**

Gdy program Operator Client nie ma połączenia z serwerem Management Server, w oknie Drzewo logiczne na serwerze Management Server wyświetlana jest odpowiednia ikona nakładki. Użytkownik może kontynuować pracę z programem Operator Client, nawet jeśli odłączenie trwa dłużej, jednak niektóre funkcje nie są dostępne.

W przypadku ponownego ustanowienia połączenia z serwerem Management Server zostanie wyświetlona odpowiednia ikona nakładki.

Jeśli w serwerze Management Server została aktywowana nowa konfiguracja, na drzewie logicznym ikony tego serwera Management Server zostanie wyświetlona odpowiednia ikona i na kilka sekund zostanie wyświetlone okno dialogowe. Należy zaakceptować lub odrzucić nową konfigurację.

Jeśli program Operator Client jest skonfigurowany w taki sposób, aby w określonym momencie nastąpiło wylogowanie, to wylogowanie będzie miało miejsce nawet wtedy, gdy w danym momencie nie będzie ponownie ustanowione połączenie z serwerem Management Server.

Kiedy użytkownik programu Operator Client zaloguje się za pomocą funkcji Server Lookup w trybie offline, zostanie wyświetlona lista serwerów dostępna przy ostatnim udanym logowaniu. Tryb offline oznacza w tym przypadku, że stacja robocza z programem Operator Client nie ma połączenia sieciowego z serwerem zawierającym listę serwerów.

Funkcje niedostępne przy braku połączenia

Gdy program Operator Client nie ma połączenie z serwerem Management Server, następujące funkcje są niedostępne:



- Lista alarmów:
Obejmuje to obsługę alarmów. Lista alarmów jest pusta i zostaje automatycznie zapełniona po ponownym nawiązaniu połączenia.
- System Allegiant:
Obsługa linii połączeń jest niedostępna. W starszych wersjach zanik obsługi linii połączeń powodował automatyczne zamykanie widoku z kamer Allegiant i wyświetlanie okna z odpowiednim komunikatem. W systemie BVMS w wersji 3.0 będzie pojawiać się bardziej przyjazne okienko obrazu z informacją o tymczasowym braku możliwości wyświetlania obrazu z danej kamery.
- MG:
Nie można przeciągać kamer na element sterujący MG. Jest on wyłączony i zostaje automatycznie włączony po ponownym nawiązaniu połączenia.
- Priorytety PTZ:
Bez połączenia z serwerem Management Server program Operator Client działający w trybie offline może nawiązać połączenie z kamerą PTZ, o ile nie jest ona zablokowana. Priorytety kamery kopułkowej zostają automatycznie zaktualizowane po ponownym nawiązaniu połączenia.
- Wejście:
Nie można przełączać wejść.
- Rejestr:
Rejestr jest niedostępny i nie można go otworzyć. Otwarte okno wyszukiwania w rejestrze nie zostanie automatycznie zamknięte. Można używać dotychczasowych wyników wyszukiwania i je eksportować.
- Pakiet Operator Client SDK:
Nie można przetwarzać funkcji pakietu Operator Client SDK z użyciem interfejsu IServerApi.
Tworzenie interfejsu RemoteClientApi jest niemożliwe.

- Nie działają niektóre metody dostępne tylko na poziomie interfejsu API programu klienckiego, np. ApplicationManager (należy w zamian użyć metody GetUserName()).
- Zmiana hasła:
Operator nie może zmieniać swojego hasła.
 - Przekaznik:
Nie można przełączać przekazników.
 - Skrypt serwera:
Następujące metody serwera z interfejsu IServerApi będą wprawdzie przetwarzane, ale nie można ich wysyłać do programu klienckiego:
 - AlarmManager
 - AnalogMonitorManager
 - CameraManager
 - CompoundEventManager
 - DecoderManager
 - DeviceManager
 - DomeCameraManager
 - EventManager
 - InputManager
 - LicenseManager
 - Rejestr
 - MatrixManager
 - RecorderManager
 - RelayManager
 - ScheduleManager
 - SendManager
 - SequenceManager
 - VirtualInputManager
 - Nakładki stanu:
Nie są dostępne żadne nakładki stanu kamer, wejść ani przekazników.

Stany programu Operator Client

Wchodzący w skład systemu BVMS program Operator Client sygnalizuje swój stan w sposób wizualny i tekstowy.

Możliwe są następujące stany programu Operator Client:

- 
Program Operator Client ma połączenie z serwerem Management Server.
- 
Program Operator Client nie ma połączenia z serwerem Management Server. Jednym z powodów może być fizyczne odłączenie serwera Management Server od sieci.
- 
Ten stan może być wyświetlany tylko po ponownym nawiązaniu połączenia z serwerem Management Server. Wszystkie funkcje niedostępne w trybie offline zostają wtedy przywrócone, ale konfiguracja programu Operator Client jest nieaktualna, ponieważ w systemie występuje już jej nowsza wersja. Należy ponownie zalogować się w celu zaktualizowania konfiguracji.



Ta ikona stanu jest wyświetlana, gdy na serwerze Management Server działa starsza wersja systemu BVMS niż na stacji roboczej z programem Operator Client.

Nakładka stanu urządzenia

Stany urządzeń (kropka zapisu, obraz zbyt zaszumiony, obraz zbyt ciemny...) są przetwarzane przez serwer Management Server. Przy braku połączenia między komputerem klienckim a serwerem aktualizowanie stanów na komputerze klienckim jest niemożliwe. Nowa nakładka stanu będzie zawierać informację wizualną sygnalizującą, że obecnie wszystkie stany urządzeń są niedostępne. Gdy komputer kliencki odzyska połączenie z serwerem, nakładki stanu zostaną automatycznie zaktualizowane.

-  Stan nieznan.

Nakładka stanu urządzenia wyświetlana w oknie Drzewo logiczne lub na mapie, gdy komputer kliencki nie ma połączenia z serwerem Management Server.

Przyczyny braku połączenia

Możliwe przyczyny braku połączenia między komputerem z programem Operator Client a serwerem Management Server:

- Uszkodzenie połączenia fizycznego.
- Hasło zalogowanego użytkownika zostało zmienione podczas działania w trybie offline.
- Podczas gdy dany komputer z programem Operator Client działał w trybie offline, serwer Management Server przyznał licencję przechodnią stacji roboczej innemu komputerowi z programem Operator Client działającemu w trybie online.
- Program Operator Client i oprogramowanie serwera Management Server różnią się wersjami (dotyczy oprogramowania serwera Management Server w wersjach starszych niż 5.5).

25

Konfigurowanie użytkowników, uprawnień i dostępu Enterprise



Okno główne > **Grupy użytkowników**

Ten rozdział zawiera informacje na temat sposobu konfigurowania grup użytkowników, grup użytkowników Enterprise User Group i dostępu Enterprise.

Wszystkie uprawnienia dotyczące urządzeń i obsługi konfiguruje się dla grup użytkowników, a nie dla pojedynczego użytkownika.

Mają zastosowanie następujące reguły:

- Użytkownik BVMS może być członkiem tylko jednej grupy użytkowników BVMS lub Enterprise User Group. Użytkownik LDAP może być członkiem kilku grup użytkowników LDAP.
- Nie można zmienić ustawień domyślnej grupy użytkowników.
- Ta grupa użytkowników ma dostęp do wszystkich urządzeń z całego drzewa logicznego oraz jest przypisana do harmonogramu **Zawsze**.
- Do dostępu do grup użytkowników domeny Windows służą grupy LDAP.

– Kliknij  , aby zapisać ustawienia.

– Kliknij  , aby cofnąć ostatnią zmianę.

– Kliknij  , aby uaktywnić konfigurację.

Zasady silnych haseł

Aby ułatwić ochronę komputera przed nieautoryzowanym dostępem, zaleca się używanie silnych haseł do kont użytkowników.

W związku z tym polityka silnych haseł jest domyślnie włączona dla wszystkich nowo utworzonych grup użytkowników. Dotyczy to grupy użytkowników będących administratorami, a także grup użytkowników standardowych, grup użytkowników Enterprise i Dostępu Enterprise.

Mają zastosowanie następujące reguły:

- Minimalna długość hasła dla grupy użytkowników jest skonfigurowana na stronie **Zasady konta**.
- Nie należy używać jednego z poprzedniej haseł.
- Należy zastosować co najmniej jedną dużą literę (od A do Z).
- Należy zastosować co najmniej jedną cyfrę (od 0 do 9).
- Należy zastosować co najmniej jeden znak specjalny (np. !) \$ # %).

Przy pierwszym uruchomieniu programu Configuration Client przez użytkownika-administratora, zostanie wyświetlone okno dialogowe **Zasady haseł zostały naruszone** z prośbą o ustawienie hasła dla konta użytkownika administratora. Bezwzględnie zaleca się zachowanie tego ustawienia i ustawienie dla konta użytkownika administratora silnego hasła, zgodnego z zasadami polityki haseł.

Podczas tworzenia nowych grup użytkowników w programie Configuration Client ustawienie polityki silnych haseł jest domyślnie włączone. Jeśli hasła dla nowych kont użytkowników odpowiedniej grupy użytkowników nie zostaną ustawione, nie będzie można aktywować konfiguracji. Zostanie wyświetlone okno dialogowe **Zasady haseł zostały naruszone** zawierające wszystkich użytkowników, dla których nie ustawiono hasła.

Aby aktywować konfigurację, ustaw brakujące hasła.

Patrz

- Strona zasad kont, Strona 349
- strona Właściwości grupy użytkowników, Strona 333
- strona Właściwości użytkowników, Strona 334
- strona Właściwości pary logowania, Strona 335
- strona Uprawnienia kamery, Strona 336
- Strona Priorytety sterowania, Strona 337
- Okno dialogowe Kopiuj uprawnienia grupy użytkowników, Strona 338
- strona Uprawnienia odbiornika, Strona 338
- strona Zdarzenia i alarmy, Strona 339
- Okno dialogowe Ustawienia serwera LDAP, Strona 339
- Strona Dane uwierzytelniające, Strona 341
- strona Drzewo logiczne, Strona 341
- Strona Funkcje operatora, Strona 342
- strona Priorytety, Strona 345
- strona Interfejs użytkownika, Strona 346
- Strona Dostęp do serwera, Strona 347

25.1

Tworzenie grupy lub konta



Okno główne > **Grupy użytkowników**

Można utworzyć standardową grupę użytkowników, grupę Enterprise User Group lub konto Enterprise Account.

Aby dostosować uprawnienia grupy użytkowników do własnych potrzeb, należy utworzyć nową grupę użytkowników i zmienić jej ustawienia.

25.1.1

Tworzenie grupy użytkowników standardowych



Okno główne > **Grupy użytkowników**

Aby utworzyć grupę użytkowników standardowych:

1. Kliknij kartę **Grupy użytkowników**.
2. Kliknij .

Zostanie wyświetlone okno dialogowe **Nowa grupa użytkowników**.
3. Wpisz nazwę i opis.
4. Kliknij przycisk **OK**.

Nowa grupa zostanie dodana do odpowiedniego drzewa.
5. Kliknij nową grupę użytkowników prawym przyciskiem myszy i kliknij pozycję **Zmień nazwę**.
6. Wpisz żadaną nazwę i naciśnij klawisz ENTER.

Patrz

- strona Właściwości grupy użytkowników, Strona 333
- Strona Funkcje operatora, Strona 342
- strona Priorytety, Strona 345

– *strona Interfejs użytkownika, Strona 346*

25.1.2 Tworzenie grupy Enterprise User Group



Okno główne > **Grupy użytkowników**

Użytkownik wykonuje zadanie polegające na utworzeniu konta Enterprise User Group dla Enterprise System na serwerze Enterprise Management Server.

Celem utworzenia grupy użytkowników Enterprise User Group wraz z użytkownikami jest skonfigurowanie ich uprawnień dotyczących obsługi. Te uprawnienia dotyczące obsługi są dostępne w aplikacji Operator Client, która jest połączona z serwerem zarządzającym Enterprise Management Server. Przykładem uprawnienia dotyczącego obsługi jest interfejs użytkownika monitora alarmowego.

Aby utworzyć grupę Enterprise User Group:

1. Kliknij kartę **Enterprise User Groups**.

Uwaga Karta **Enterprise User Groups** jest dostępna tylko wówczas, gdy występuje odpowiednia licencja oraz co najmniej jeden komputer z serwerem Management Server



został skonfigurowany w oknie **serwerów/książka adresowa**.

Urządzenia > System Enterprise > Lista

2. Kliknij .

Zostanie wyświetlone okno dialogowe **Nowa grupa użytkowników Enterprise User Group**.

3. Wpisz nazwę i opis.
4. Kliknij przycisk **OK**.
Grupa Enterprise User Group zostanie dodana do odpowiedniego drzewa.
5. Kliknij nową grupę Enterprise prawym przyciskiem myszy i kliknij pozycję **Zmień nazwę**.
6. Wpisz żadaną nazwę i naciśnij klawisz ENTER.
7. Na stronie **Uprawnienia do obsługi** skonfiguruj według potrzeb uprawnienia dotyczące obsługi oraz dostęp do serwera dla skonfigurowanych komputerów typu Management Server.

Patrz

- *strona Właściwości grupy użytkowników, Strona 333*
- *Strona Funkcje operatora, Strona 342*
- *strona Priorytety, Strona 345*
- *strona Interfejs użytkownika, Strona 346*
- *Strona Dostęp do serwera, Strona 347*

25.1.3 Tworzenie konta Enterprise Account



Okno główne > **Grupy użytkowników**



Uwaga!

Przed dodaniem Enterprise Account należy skonfigurować co najmniej jedno urządzenie w Drzewie urządzeń.

Użytkownik wykonuje zadanie polegające na utworzeniu konta Enterprise Account na serwerze Management Server. Należy powtórzyć to zadanie dla każdego serwera Management Server, który jest częścią systemu Enterprise System.

Celem utworzenia konta Enterprise Account jest skonfigurowanie uprawnień dotyczących urządzeń dla aplikacji Operator Client korzystającej z systemu Enterprise System.

Aby utworzyć grupę Enterprise Account:

1. Kliknąć kartę **Dostęp Enterprise**.
2. Kliknąć .
Zostanie wyświetlone okno dialogowe **Nowe konto Enterprise Account**.
3. Wpisz nazwę i opis.
4. Pole wyboru **Przy następnym logowaniu użytkownik musi zmienić hasło** jest wstępnie zaznaczone dla wszystkich nowo utworzonych kont użytkowników.
Wpisz hasło z zachowaniem zasad polityki haseł, a następnie je potwierdź.
5. Kliknij przycisk **OK**.
Nowe konto Enterprise Account zostanie dodane do odpowiedniego drzewa.
6. Kliknij prawym przyciskiem myszy nowe konto Enterprise Account, a następnie kliknij opcję **Zmień nazwę**.
7. Wpisz żadaną nazwę i naciśnij klawisz ENTER.
8. Na stronie **Uprawnienia urządzenia** skonfigurować według wymagań dane uwierzytelniające oraz uprawnienia urządzeń.

Patrz

- *Zasady silnych haseł*, Strona 355
- *Strona Dane uwierzytelniające*, Strona 341
- *strona Drzewo logiczne*, Strona 341
- *strona Zdarzenia i alarmy*, Strona 339
- *Strona Priorytety sterowania*, Strona 337
- *strona Uprawnienia kamery*, Strona 336
- *strona Uprawnienia odbiornika*, Strona 338

25.2

Tworzenie użytkownika



Okno główne > **Grupy użytkowników** > Karta **Grupy użytkowników**
lub





Okno główne > **Grupy użytkowników** > karta **Enterprise User Groups**
Podczas dodawania nowego użytkownika jest on przypisywany do istniejącej grupy użytkowników standardowych lub grupy Enterprise User Group.



Uwaga!

Użytkownik, który chce obsługiwać klawiaturę Bosch IntuiKey podłączoną do odbiornika, musi posiadać nazwę użytkownika złożoną tylko z cyfr oraz hasło. Nazwa użytkownika może składać się z maks. 3 cyfr, natomiast hasło może zawierać maks. 6 cyfr.

Aby utworzyć użytkownika:

- Wybierz grupę i kliknąć przycisk  lub kliknąć prawym przyciskiem myszy żadaną grupę, a następnie kliknąć opcję **Nowy użytkownik**.
Nowy użytkownik zostanie dodany do drzewa **Grupy użytkowników**.
- Kliknąć nowego użytkownika prawym przyciskiem myszy i kliknąć **Zmień nazwę**.
- Wpisać żadaną nazwę i nacisnąć klawisz ENTER.
- Na stronie **Właściwości użytkowników** wprowadzić nazwę użytkownika oraz opis.
- Pole wyboru **Przy następnym logowaniu użytkownik musi zmienić hasło** jest wstępnie zaznaczone dla wszystkich nowo utworzonych kont użytkowników.
Wprowadzić hasło zgodnie z zasadami polityki haseł, a następnie je potwierdzić.
- Kliknąć przycisk **Zastosuj**, aby zastosować ustawienia.
- Kliknąć , aby uaktywnić hasło.

Patrz

- *strona Właściwości użytkowników, Strona 334*
- *Zasady silnych haseł, Strona 355*
- *strona Grupy użytkowników, Strona 331*

25.3**Tworzenie grupy użytkowników podwójnej autoryzacji**

Okno główne > **Grupy użytkowników** > Karta **Grupy użytkowników**
lub



Okno główne > **Grupy użytkowników** > karta **Enterprise User Groups**

Można utworzyć podwójną autoryzację grupy użytkowników standardowych lub Enterprise User Group.

Podwójna autoryzacja nie jest dostępna dla dostępu Enterprise.

Użytkownik zaznacza dwie grupy użytkowników. Członkowie tych grup użytkowników są członkami nowej grupy podwójnej autoryzacji.

Aby utworzyć grupę podwójnej autoryzacji:

- Kliknij przycisk .
Kolejno zostaną wyświetlone okna dialogowe **Nowa grupa podwójnej autoryzacji** i **Nowa grupa podwójnej autoryzacji Enterprise**.
- Wpisać nazwę i opis.
- Kliknąć przycisk **OK**.
Nowa grupa podwójnej autoryzacji zostanie dodana do odpowiedniego drzewa.
- Kliknąć prawym przyciskiem myszy nową grupę podwójnej autoryzacji, a następnie opcję **Zmień nazwę**.
- Wpisać żadaną nazwę i nacisnąć klawisz ENTER.



Patrz

- *Dodawanie pary logowania do grupy podwójnej autoryzacji, Strona 360*
- *strona Właściwości grupy użytkowników, Strona 333*
- *Strona Funkcje operatora, Strona 342*

- strona *Priorytety*, Strona 345
- strona *Interfejs użytkownika*, Strona 346

25.4 Dodawanie pary logowania do grupy podwójnej autoryzacji

Okno główne >  karta **Grupy użytkowników** > **Grupy użytkowników** >  **Nowa grupa podwójnej autoryzacji**

Okno główne >  **Grupy użytkowników** > karta **Enterprise User Groups** >  **Nowa grupa podwójnej autoryzacji Enterprise**

Aby dodać parę logowania do grupy podwójnej autoryzacji:

1. Zaznacz żadaną grupę podwójnej autoryzacji i kliknij przycisk  lub kliknij prawym przyciskiem myszy grupę, a następnie kliknij opcję **Nowa para logowania**. Zostanie wyświetlone odpowiednie okno dialogowe.
2. Wybierz grupę użytkowników na każdej liście. Użytkownicy pierwszej grupy użytkowników są tymi, którzy muszą się zalogować w pierwszym oknie logowania, użytkownicy z drugiej grupy użytkowników potwierdzają logowanie. Istnieje możliwość wybrania tej samej grupy na obydwu listach.
3. Dla każdej listy zaznaczyć pole wyboru **Wymuszaj podwójną autoryzację**, jeśli jest to wymagane. W przypadku zaznaczenia tego pola wyboru każdy użytkownik pierwszej grupy będzie mógł zalogować się jedynie z użytkownikiem drugiej grupy. Gdy to pole wyboru nie jest zaznaczone, każdy użytkownik pierwszej grupy może zalogować się sam, jednak posiada jedynie uprawnienia dostępu swojej grupy.
4. Kliknij przycisk **OK**. Nowa para logowania zostanie dodana do odpowiedniej grupy podwójnej autoryzacji.
5. Kliknij prawym przyciskiem myszy nową parę logowania, a następnie kliknij opcję **Zmień nazwę**.
6. Wpisz żadaną nazwę i naciśnij klawisz ENTER.

Patrz



- *Tworzenie grupy użytkowników podwójnej autoryzacji*, Strona 359
- *strona Właściwości pary logowania*, Strona 335

25.5 Konfigurowanie grupy administratorów

Okno główne >  **Grupy użytkowników** > karta **Grupy użytkowników**  Grupa administratorów

Umożliwia dodanie nowych użytkowników o statusie administrator, zmianę ich nazwy lub usunięcie ich z Grupy administratorów.

Aby dodać nowego administratora do grupy administratorów:

1. Kliknij przycisk  lub kliknij prawym przyciskiem myszy grupę administratorów i kliknij **Dodaj nowego użytkownika**.
Nowy użytkownik o statusie administrator zostanie dodany do grupy administratorów.
2. Na stronie **Właściwości użytkowników** wprowadź nazwę użytkownika oraz opis.
3. Pole wyboru **Przy następnym logowaniu użytkownik musi zmienić hasło** jest wstępnie zaznaczone dla wszystkich nowo utworzonych kont użytkowników.
Wpisz hasło z zachowaniem zasad polityki haseł, a następnie je potwierdź.
4. Kliknij przycisk **Zastosuj**, aby zastosować ustawienia.
5. Kliknij , aby uaktywnić hasło.

Aby zmienić nazwę danego administratora:

1. Kliknij prawym przyciskiem myszy żądanego administratora i kliknij **Zmień nazwę**.
2. Wpisz żądaną nazwę i naciśnij klawisz ENTER.
3. Kliknij , aby uaktywnić zmianę nazwy użytkownika.

Aby usunąć danego administratora z grupy administratorów:

- ▶ Kliknij prawym przyciskiem myszy żądanego administratora, a następnie kliknij przycisk **Usuń**.
Użytkownik zostanie usunięty z grupy administratorów.

Uwaga:

Użytkownika o statusie administratora można usunąć z grupy administratorów tylko wtedy, gdy istnieje inny użytkownik o statusie administrator.
Jeśli w grupie administratorów znajduje się tylko jeden administrator, nie można go usunąć.

Patrz

- *strona Grupy użytkowników, Strona 331*
- *strona Właściwości użytkowników, Strona 334*
- *Zasady silnych haseł, Strona 355*

25.6 Konfiguracja ustawień LDAP

Okno główne >  **Grupy użytkowników** > Karta **Grupy użytkowników** >  > Karta **Uprawnienia do obsługi**
lub

Okno główne >  **Grupy użytkowników** > karta **Enterprise User Groups** >  > karta **Uprawnienia do obsługi**

**Uwaga!**

Wprowadzić dokładnie ścieżki wyszukiwania. Nieprawidłowe ścieżki mogą bardzo spowolnić wyszukiwanie na serwerze LDAP.

**Uwaga!**

Użytkownik LDAP może być skojarzony z więcej niż jedną grupą użytkowników LDAP, które z kolei są skojarzone z określoną grupą użytkowników BVMS.

Użytkownik LDAP otrzymuje uprawnienia grupy użytkowników BVMS, która znajduje się na wyższym miejscu listy niż inne grupy użytkowników LDAP skojarzone z tym użytkownikiem LDAP.

Grupy LDAP są konfigurowane w standardowych grupach użytkowników lub Enterprise User Groups.

Aby skonfigurować ustawienia LDAP, należy:

1. Kliknąć kartę **Właściwości grupy użytkowników**.
2. W polu **Właściwości LDAP** wprowadzić odpowiednie ustawienia.

Kliknąć poniższy odnośnik do wybranego okna programu, aby uzyskać szczegółowe informacje o różnych polach.

Patrz

- *Okno dialogowe Ustawienia serwera LDAP, Strona 339*
- *strona Właściwości grupy użytkowników, Strona 333*

25.7**Przypisywanie grupy LDAP**

Okno główne >  **Grupy użytkowników** > Karta **Grupy użytkowników** >  > Karta **Uprawnienia do obsługi**
lub

Okno główne >  **Grupy użytkowników** > karta **Enterprise User Groups** >  > karta **Uprawnienia do obsługi**

Grupę LDAP kojarzy się z grupą użytkowników BVMS, aby zapewnić użytkownikom tej grupy LDAP dostęp do programu Operator Client. Użytkownicy z tej grupy LDAP posiadają uprawnienia dostępu grupy użytkowników, w której skonfigurowana została grupa LDAP. Do wprowadzenia tych ustawień będzie najprawdopodobniej potrzebna pomoc administratora sieci, który jest odpowiedzialny za obsługę serwera LDAP.

Grupy LDAP są konfigurowane w standardowych grupach użytkowników lub Enterprise User Groups.

**Uwaga!**

Jeśli grupa LDAP jest skojarzona z grupą użytkowników BVMS, użytkownicy tej grupy LDAP mogą uruchomić Operator Client za pomocą funkcji pojedynczego logowania.

Aby przypisać grupę LDAP:

1. Kliknij kartę **Właściwości grupy użytkowników**.
2. W polu **Właściwości LDAP** kliknij **Ustawienia**.
Zostanie wyświetlone okno dialogowe **Ustawienia serwera LDAP**.
3. Wpisz ustawienia serwera LDAP i kliknij **OK**.

Więcej informacji o różnych polach znajduje się w Pomocy ekranowej wybranego okna programu.

Kliknąć poniższy odnośnik do wybranego okna programu, aby uzyskać szczegółowe informacje o różnych polach.



- ▶ Na liście **Grupy LDAP** kliknij dwukrotnie grupę LDAP.
Ta grupa LDAP jest wprowadzana w polu **Przypisana grupa LDAP**.

Patrz

- *Okno dialogowe Ustawienia serwera LDAP, Strona 339*
- *strona Właściwości grupy użytkowników, Strona 333*

25.8 Konfiguracja uprawnień logowania użytkownika

 Okno główne > **Grupy użytkowników** > Karta **Grupy użytkowników** >  > Karta **Uprawnienia do obsługi**
lub

 Okno główne > **Grupy użytkowników** > karta **Enterprise User Groups** >  > karta **Uprawnienia do obsługi**
Użytkownik może ograniczyć możliwość logowania się członków grupy użytkowników lub grupy użytkowników Enterprise User Group do swoich komputerów w określonych przedziałach czasowych.

Nie można zmienić tych ustawień dla domyślnej grupy użytkowników.

Aby skonfigurować logowanie, należy:

1. Kliknąć kartę **Właściwości grupy użytkowników**.
2. Na liście **Harmonogram logowania** zaznaczyć harmonogram.

25.9 Konfigurowanie uprawnień dotyczących obsługi

 Okno główne > **Grupy użytkowników** > Karta **Grupy użytkowników** >  > Karta **Uprawnienia do obsługi**
lub

 Okno główne > **Grupy użytkowników** > karta **Enterprise User Groups** >  > karta **Uprawnienia do obsługi**

- Użytkownik może skonfigurować uprawnienia dotyczące obsługi, np. dostęp do rejestru czy ustawienia interfejsu użytkownika.
- W przypadku domyślnej grupy użytkowników nie można zmieniać tych ustawień.
- Uprawnienia dotyczące obsługi są konfigurowane w standardowych grupach użytkowników lub grupach użytkowników Enterprise User Group.

Więcej informacji o różnych polach znajduje się w Pomocy ekranowej wybranego okna programu.

Kliknąć poniższy odnośnik do wybranego okna programu, aby uzyskać szczegółowe informacje o różnych polach.

Patrz

- *strona Właściwości grupy użytkowników, Strona 333*

- *Strona Funkcje operatora, Strona 342*
- *strona Priorytety, Strona 345*
- *strona Interfejs użytkownika, Strona 346*
- *Strona Dostęp do serwera, Strona 347*

25.10 Konfigurowanie uprawnień dla urządzenia



Okno główne > **Grupy użytkowników** > karta **Grupy użytkowników** > karta **Uprawnienia urządzenia**
lub



Okno główne > **Grupy użytkowników** > karta **Dostęp Enterprise** > karta **Uprawnienia urządzenia**

Użytkownik może niezależnie ustawić uprawnienia dla wszystkich urządzeń w oknie Drzewo logiczne.

Po przesunięciu dozwolonych urządzeń do folderu, który nie jest dozwolony dla danej grupy użytkowników, należy ustawić uprawnienia dla tego folderu, aby udzielić dostępu do zawartych w nim urządzeń.

- W przypadku domyślnej grupy użytkowników nie można zmieniać tych ustawień.
- Uprawnienia dotyczące urządzeń są konfigurowane w standardowych grupach użytkowników lub na kontaktach Enterprise Account.

Więcej informacji o różnych polach znajduje się w Pomocy ekranowej wybranego okna programu.

Kliknąć poniższy odnośnik do wybranego okna programu, aby uzyskać szczegółowe informacje o różnych polach.

Patrz

- *strona Drzewo logiczne, Strona 341*
- *strona Zdarzenia i alarmy, Strona 339*
- *Strona Priorytety sterowania, Strona 337*
- *strona Uprawnienia kamery, Strona 336*
- *strona Uprawnienia odbiornika, Strona 338*

25.11 Konfigurowanie różnych priorytetów



Okno główne > **Grupy użytkowników** > karta **Grupy użytkowników**
LUB



Okno główne > **Grupy użytkowników** > karta **Enterprise User Groups**
LUB



Okno główne > **Grupy użytkowników** > karta **Dostęp Enterprise**
Można konfigurować następujące priorytety:

- W przypadku standardowych grup użytkowników i grup **Enterprise User Groups**: można konfigurować priorytety alarmów dla trybu podglądu na żywo i trybu odtwarzania.
- W przypadku standardowych grup użytkowników i dostępu **Dostęp Enterprise**: można konfigurować priorytety przejmowania sterowania funkcjami PTZ i przejmowania linii połączeń urządzenia Bosch Allegiant.
Można konfigurować czas obowiązywania blokady sterowania funkcjami PTZ, np. użytkownik o wyższym priorytecie może przejąć sterowanie kamerą od użytkownika o niższym priorytecie i zablokować sterowanie kamerą na ten okres.

Aby skonfigurować priorytety dla trybu podglądu bieżącego i trybu odtwarzania, należy:

1. Wybrać standardową grupę użytkowników lub grupę Enterprise User Group.
2. Kliknąć **Uprawnienia do obsługi**.
3. Kliknąć kartę **Priorytety**.
4. W polu **Automatyczne zachowanie okna podręcznego** przesunąć suwak w żądane położenie.

Aby skonfigurować priorytety dla funkcji PTZ i linii połączeń urządzenia Allegiant, należy:

1. Wybrać standardową grupę użytkowników lub grupę Enterprise Account.
2. Kliknąć kartę **Uprawnienia urządzenia**.
3. Kliknąć kartę **Priorytety sterowania**.
4. W polu **Priorytety sterowania** przesunąć suwak w żądane położenie.
5. Na liście **Limit czasu w min.** zaznaczyć żadaną pozycję.

Patrz

- *Strona Priorytety sterowania, Strona 337*
- *strona Priorytety, Strona 345*

25.12

Kopiowanie uprawnień grupy użytkowników



Okno główne > **Grupy użytkowników** > karta **Grupy użytkowników**
LUB



Okno główne > **Grupy użytkowników** > karta **Enterprise User Groups**
LUB



Okno główne > **Grupy użytkowników** > karta **Dostęp Enterprise**
Użytkownik może skopiować uprawnienia z jednej grupy lub konta do innej grupy lub konta. Wcześniej należy skonfigurować przynajmniej 2 grupy lub konta.

Aby skopiować uprawnienia:

1. Na drzewie Grupy użytkowników zaznacz grupę użytkowników lub konto.
2. Kliknij  .
Zostanie wyświetlone okno dialogowe **Kopiuje uprawnienia grupy użytkowników**.
3. Wybierz odpowiednie uprawnienia oraz odpowiednią grupę docelową lub konto docelowe.
4. Kliknąć **OK**. Uprawnienia danej grupy zostaną skopiowane do innej grupy lub konta. Okno dialogowe zostanie zamknięte.

26 Konfigurowanie wizyjnego systemu wykrywania pożaru





Aby skonfigurować wizyjny system wykrywania pożaru, należy:

1. Skonfigurować wykrywanie pożaru w kamerze wykrywania pożaru.
W tej konfiguracji należy użyć sieciowej strony kamery.
Aby uzyskać szczegółowe informacje na temat konfigurowania kamery wykrywania pożaru, patrz
 - *Konfigurowanie kamery wykrywania pożaru, Strona 366*
2. Dodać tę kamerę wykrywania pożaru do systemu. Do puli VRM można dodać kamerę wykrywania pożaru jako nadajnik udostępniający tylko podgląd na żywo lub nadajnik z pamięcią lokalną.
Aby uzyskać szczegółowe informacje o dodawaniu kamery, patrz
 - *Dodawanie nadajnika do puli VRM, Strona 224*
 - *Dodawanie nadajnika udostępniającego tylko podgląd bieżący, Strona 224*
 - *Dodawanie nadajnika z pamięcią lokalną, Strona 224*
3. Skonfigurować zdarzenie alarmu pożarowego dla tej kamery.
 - *Konfiguracja zdarzenia alarmu pożarowego, Strona 369*
4. Skonfigurować alarm dla tego zdarzenia alarmu pożarowego.
 - *Konfigurowanie alarmu pożarowego, Strona 369*





Patrz

- *Dodawanie nadajnika do puli VRM, Strona 367*
- *Dodawanie nadajnika udostępniającego tylko podgląd bieżący, Strona 224*
- *Dodawanie nadajnika z pamięcią lokalną, Strona 224*
- *Konfiguracja zdarzenia alarmu pożarowego, Strona 369*
- *Konfigurowanie alarmu pożarowego, Strona 369*

26.1 Konfigurowanie kamery wykrywania pożaru

Okno główne >  **Urządzenia** > rozwiń  > rozwiń  > rozwiń  > 

lub

Okno główne >  **Urządzenia** > rozwiń  > rozwiń  > rozwiń  > 

lub

Okno główne >  **Urządzenia** >  > 

lub

Okno główne >  **Urządzenia** >  > 

Aby skonfigurować wizyjny alarm pożarowy, należy najpierw skonfigurować wykrywanie pożaru w kamerze wykrywania pożaru.

Szczegółowe informacje na ten temat można znaleźć w instrukcji obsługi kamery wykrywania pożaru.

Aby przeprowadzić konfigurację, należy:

1. Kliknąć prawym przyciskiem myszy ikonę urządzenia, a następnie przycisk **Pokaż stronę sieciową w przeglądarce**.
2. Kliknąć **Konfiguracja**.
3. W okienku nawigacji rozwinąć **Alarm** i kliknąć przycisk **Wykrywanie pożaru**.
4. Wprowadzić odpowiednie ustawienia.

26.2 Dodawanie nadajnika do puli VRM

Aby dodać nadajniki do puli VRM, patrz *Dodawanie nadajników poprzez skanowanie, Strona 184*.

Patrz

– *Dodawanie urządzenia, Strona 122*

26.3 Dodawanie nadajników poprzez skanowanie

Aby dodać nadajniki poprzez skanowanie:

1. Kliknij prawym przyciskiem myszy , a następnie kliknij **Skanuj w poszukiwaniu nadajników**.
Zostanie wyświetlone okno dialogowe **BVMS Scan Wizard**.
2. Wybierz wymagane nadajniki oraz żadaną pulę VRM, a następnie kliknij **Przypisz**, aby przypisać nadajniki do puli VRM.
3. Kliknij **Dalej >>**.
Zostanie wyświetlone okno dialogowe kreatora **Uwierzytelnianie urządzeń**.
4. Wpisać hasło w przypadku każdego urządzenia, które jest nim chronione.
Jeśli przez kilka sekund nie wprowadzisz żadnego znaku w polu hasła lub klikniesz poza tym polem, sprawdzenie hasła następuje automatycznie.
Jeśli hasło do wszystkich urządzeń jest identyczne, można wpisać je w pierwszym polu **Hasło**. Następnie kliknąć prawym przyciskiem myszy to pole i wybrać opcję **Kopiuj komórkę do kolumny**.

W kolumnie **Stan** udane logowanie jest oznaczane ikoną .

Nieudane próby logowania są oznaczane ikoną .

 oznacza, że urządzenie wymaga początkowego hasła.

, Aby ustawić hasło początkowej wpisać je w polu **Hasło**.

Stan zmienia się na .

Powtórz tę czynność dla wszystkich urządzeń, które wymagają początkowego hasła.

Uwaga: dopóki nie wprowadzono początkowego hasła dla wszystkich urządzeń na liście, dla których jest to wymagane, nie można kontynuować.

5. Kliknąć **Zakończ**.
Urządzenie zostanie dodane do drzewa urządzeń.

26.4 Dodawanie urządzeń podglądu bieżącego poprzez skanowanie

Aby poprzez skanowanie dodać urządzenia Bosch tylko z podglądem bieżącym:

1. Kliknij prawym przyciskiem myszy , a następnie kliknij **Skanuj w poszukiwaniu nadajników tylko podglądu bieżącego**.
Zostanie wyświetlone okno dialogowe **BVMS Scan Wizard**.
2. Zaznacz pola wyboru odpowiadające urządzeniom, które mają zostać dodane.
3. Kliknij **Dalej >>**.
Zostanie wyświetlone okno dialogowe kreatora **Uwierzytelnianie urządzeń**.
4. Wpisać hasło w przypadku każdego urządzenia, które jest nim chronione.
Jeśli przez kilka sekund nie wprowadzisz żadnego znaku w polu hasła lub klikniesz poza tym polem, sprawdzenie hasła następuje automatycznie.
Jeśli hasło do wszystkich urządzeń jest identyczne, można wpisać je w pierwszym polu **Hasło**. Następnie kliknąć prawym przyciskiem myszy to pole i wybrać opcję **Kopiuj komórkę do kolumny**.

W kolumnie **Stan** udane logowanie jest oznaczane ikoną .

Nieudane próby logowania są oznaczane ikoną .



oznacza, że urządzenie wymaga początkowego hasła.

, Aby ustawić hasło początkowej wpisać je w polu **Hasło**.



Stan zmienia się na .

Powtórz tę czynność dla wszystkich urządzeń, które wymagają początkowego hasła.

Uwaga: dopóki nie wprowadzono początkowego hasła dla wszystkich urządzeń na liście, dla których jest to wymagane, nie można kontynuować.

5. Kliknąć **Zakończ**.
Urządzenie zostanie dodane do drzewa urządzeń.

26.5 Dodawanie nadajników z obsługą lokalnego urządzenia pamięci masowej poprzez skanowanie

Okno główne >  **Urządzenia** > Rozwiń  > 

Umożliwia dodawanie i konfigurowanie nadajników służących do nagrywania na lokalnych urządzeniach pamięci masowej.

Aby poprzez skanowanie dodać nadajniki z obsługą lokalnego urządzenia pamięci masowej:

1. W oknie Drzewo urządzeń kliknij prawym przyciskiem myszy , a następnie kliknij **Skanuj w poszukiwaniu nadajników z pamięcią lokalną**.
Zostanie wyświetlone okno dialogowe **BVMS Scan Wizard**.
2. Zaznacz pola wyboru odpowiadające urządzeniom, które mają zostać dodane.
3. Kliknij **Dalej >>**.
Zostanie wyświetlone okno dialogowe kreatora **Uwierzytelnianie urządzeń**.

- Wpisać hasło w przypadku każdego urządzenia, które jest nim chronione. Jeśli przez kilka sekund nie wprowadzisz żadnego znaku w polu hasła lub klikniesz poza tym polem, sprawdzenie hasła następuje automatycznie. Jeśli hasło do wszystkich urządzeń jest identyczne, można wpisać je w pierwszym polu **Hasło**. Następnie kliknąć prawym przyciskiem myszy to pole i wybrać opcję **Kopiuj komórkę do kolumny**.

W kolumnie **Stan** udane logowanie jest oznaczane ikoną  .

Nieudane próby logowania są oznaczane ikoną .

 oznacza, że urządzenie wymaga początkowego hasła. Aby ustawić hasło początkowej wpisać je w polu **Hasło**.

Stan zmienia się na .

Powtórz tę czynność dla wszystkich urządzeń, które wymagają początkowego hasła.

Uwaga: dopóki nie wprowadzono początkowego hasła dla wszystkich urządzeń na liście, dla których jest to wymagane, nie można kontynuować.

- Kliknąć **Zakończ**.
Urządzenie zostanie dodane do drzewa urządzeń.

26.6

Konfiguracja zdarzenia alarmu pożarowego



Okno główne > **Zdarzenia**

Aby przeprowadzić konfigurację, należy:

- Wybrać na drzewie **Nadajniki / Odbiorniki > Kamera > Stan pożaru lub dymu > Wykryto pożar lub dym**.
Pojawi się odpowiednia tabela konfiguracji zdarzeń.
- W kolumnie **Wyzwól alarm – Harmonogram** kliknij właściwą komórkę i wybierz odpowiedni harmonogram.
Harmonogram określa, kiedy wyzwalany jest alarm.
Wybrać jeden z harmonogramów zapisu lub harmonogramów zadań skonfigurowanych wcześniej na stronie **Harmonogramy**.
- Wprowadzić żądane zmiany.

Uwaga: takiej samej procedury można użyć w przypadku innych zdarzeń alarmu pożarowego.

26.7

Konfigurowanie alarmu pożarowego



Okno główne > **Alarmy**

Aby przeprowadzić konfigurację, należy:

- Na drzewie wybrać **Nadajniki / Odbiorniki > Kamera > Stan pożaru lub dymu > Wykryto pożar lub dym**.
Pojawi się odpowiednia tabela konfiguracji alarmów.
- Wprowadzić żądane zmiany.

27

Konfigurowanie MIC IP 7000 podłączonego do zasilacza VIDEOJET connect 7000

Aby zapewnić prawidłowe działanie kamery MIC IP 7000 podłączonej do zasilacza VIDEOJET connect 7000, należy wykonać następujące konfiguracje.

Przed dodaniem kamery MIC IP do systemu BVMS należy wykonać następujące czynności:

1. Zresetować kamerę MIC IP 7000 i zasilacz VIDEOJET connect 7000 do domyślnych ustawień fabrycznych na stronie internetowej każdego urządzenia.
2. Skonfigurować kamerę MIC IP 7000 w wariantcie **MIC IP Starlight 7000 HD – VJC-7000**.
3. Skonfigurować kamerę MIC IP 7000 i zasilacz VIDEOJET connect 7000 zgodnie z dokumentacją dołączoną do urządzeń.
4. Jeśli użytkownik chce używać ANR, należy uruchomić narzędzie konfiguracji ANR dla zasilacza VIDEOJET connect 7000.

To zadanie trzeba wykonać na komputerze, który należy do tej samej sieci co zasilacz VIDEOJET connect 7000.

Narzędzie konfiguracji ANR można znaleźć w katalogu produktu na stronie zasilacza VIDEOJET connect 7000.

Należy wykonać tę procedurę, aby dodać i skonfigurować kamerę MIC IP 7000 w systemie BVMS:

1. W drzewie urządzeń dodać tylko kamerę MIC IP 7000.
Urządzenia VIDEOJET connect 7000 nie można dodać do systemu BVMS.
2. Kliknąć dodaną kamerę prawym przyciskiem myszy, a następnie wybrać opcję **Edytuj nadajnik**.
Pojawi się okno dialogowe **Edytuj nadajnik**.
Informacje o wydajności urządzenia są pobierane automatycznie zgodnie ze skonfigurowanym powyżej wariantem.
3. W razie potrzeby skonfigurować ANR na stronie **Kamery i zapis**.

28 Rozwiązywanie problemów

Niniejszy rozdział zawiera informacje o usuwaniu znanych problemów występujących podczas działania systemu BVMS Configuration Client.

Problemy po aktualizacji systemu Bosch Video Management System

Problem	Przyczyna	Rozwiązanie
Rejestrator NVR nie rejestruje danych po zaktualizowaniu systemu Bosch Video Management System.	Po aktualizacji połączenie pomiędzy urządzeniem NVR a serwerem Management Server zostało przerwane. Aktualizacja mogła potencjalnie zmodyfikować bazę danych systemu BVMS na serwerze Management Server. Urządzenie NVR musi „rozpoznać” te modyfikacje.	Należy ponownie ustanowić połączenie pomiędzy urządzeniem NVR a serwerem Management Server.

Problemy podczas instalacji

Problem	Przyczyna	Rozwiązanie
Instalator wyświetla nieprawidłowe znaki.	Ustawienia języka w systemie Windows są nieprawidłowe.	<i>Ustawienie żdanego języka w systemie Windows, Strona 374</i>
Konfiguracja zostaje zatrzymana i pojawia się komunikat informujący, że instalacja serwera OPC nie jest możliwa.	Pliki serwera OPC nie mogą być nadpisywane.	Należy odinstalować składnik OPC Core Components Redistributable i ponownie rozpocząć konfigurację systemu BVMS.
Nie można odinstalować oprogramowania poprzez uruchomienie programu instalacyjnego.		Kliknij przycisk Control Panel > Add/Remove Programs i odinstaluj program BVMS.

Problemy natychmiast po uruchomieniu aplikacji

Problem	Przyczyna	Rozwiązanie
System BVMS wyświetla nieprawidłowy język.	System Windows nie został przełączony na żądany język.	<i>Wybieranie wersji językowej modułu Configuration Client, Strona 71</i> lub <i>Wybieranie wersji językowej modułu Operator Client, Strona 71</i>
Okno dialogowe logowania do programu Operator Client wskazuje zły język.	Mimo zmiany języka dla programu Operator Client w Configuration Client, język okna dialogowego logowania	<i>Ustawienie żdanego języka w systemie Windows, Strona 374</i>

Problem	Przyczyna	Rozwiązanie
	do programu Operator Client zależy od ustawień języka w systemie Windows.	

Problemy związane z wersją językową interfejsu użytkownika

Problem	Przyczyna	Rozwiązanie
Niektóre opisy tekstowe pojawiające się w oknach programu Configuration Client lub Operator Client są wyświetlane w obcym języku (zazwyczaj angielskim).	Management Server jest często instalowany na komputerze pracującym pod kontrolą anglojęzycznego systemu operacyjnego. Dlatego podczas generowania bazy danych systemu BVMS na takim komputerze wiele elementów tekstowych interfejsu użytkownika jest kopiowanych w angielskiej wersji językowej. Dzieje się tak nawet jeśli komputer z zainstalowanym programem Operator Client pracuje pod kontrolą systemu Windows w innej niż angielska wersja językowej. Aby rozwiązać ten problem, Management Server należy zainstalować na komputerze z systemem Windows w żądanej wersji językowej.	Nie należy podejmować prób samodzielnego rozwiązania tego problemu.

Problemy z klawiaturą Bosch IntuiKey

Problem	Przyczyna	Rozwiązanie
Klawiatura Bosch IntuiKey wyzwala alarm, a na wyświetlaczu przycisków ekranowych jest widoczny komunikat Off Line.	Połączenie ze stacją roboczą zostało zerwane. Kabel uległ uszkodzeniu lub został odłączony albo stacja robocza została zresetowana.	<i>Przywracanie połączenia z klawiaturą Bosch IntuiKey, Strona 374</i>

Problemy z ustawieniami sterowania zapisem karty dźwiękowej

Problem	Przyczyna	Rozwiązanie
Sprzężenia zwrotne występują podczas używania mikrofonu Interkomu.	W oknie sterowania zapisem z użyciem karty dźwiękowej musi być zaznaczona opcja odpowiadająca mikrofonowi (opcja miksowania dźwięku)	W takiej sytuacji należy zmienić odpowiednie ustawienie w pliku konfiguracyjnym programu Operator Client tak, aby wybierana była opcja odpowiadająca mikrofonowi.

Problem	Przyczyna	Rozwiązanie
	stereofonicznego i wszystkie inne opcje nie powinny być zaznaczone). Podczas uruchamiania programu Operator Client sprawdzany jest jego plik konfiguracyjny i odpowiednio modyfikowane są ustawienia sterowania zapisem. Ten plik konfiguracyjny zawiera domyślny wpis, który może być niezgodny z konfiguracją systemu. Ustawienia domyślne są przywracane za każdym razem, gdy program Operator Client jest uruchamiany po raz kolejny.	

Awarie Configuration Client

Problem	Przyczyna	Rozwiązanie
Configuration Client ulega awarii.	Jeśli istnieje wiele kamer skonfigurowanych w pliku Allegiant, które nie są połączone z systemem Bosch Video Management System, można zmniejszyć ich liczbę. Zapobiega to niepotrzebnym obciążeniom systemu.	Patrz <i>Zmniejszenie liczby kamer systemu Allegiant</i> , Strona 374.



Pomoc techniczna

Nasza **pomoc techniczna** jest dostępna na stronie <https://www.boschsecurity.com/xc/en/support/>.

Bosch Security and Safety Systems oferuje pomoc techniczną w następujących obszarach:

- [Aplikacje i narzędzia](#)
- [Modelowanie statystyk budynku](#)
- [Odbiór techniczny](#)
- [Gwarancja](#)
- [Rozwiązywanie problemów](#)
- [Naprawy i wymiana](#)
- [Bezpieczeństwo produktów](#)

Akademia Bosch Building Technologies

Odwiedź witrynę Akademii Bosch Building Technologies, aby uzyskać dostęp do **kursów szkoleniowych, samouczków wideo i dokumentów**: <https://www.boschsecurity.com/xc/en/support/training/>

28.1 Ustawienie żądanego języka w systemie Windows

Aby zmienić język interfejsu ekranowego instalatora systemu BVMS, należy wybrać żądaną wersję językową w systemie Windows. Aby uaktywnić zmiany ustawień języka, komputer jest ponownie uruchamiany po wykonaniu poniższych czynności.

Aby ustawić żądany język, należy:

1. Kliknąć menu **Start**, wybrać **Panel sterowania**, a następnie kliknąć dwukrotnie ikonę **Opcje regionalne i językowe**.
2. Kliknąć kartę **Zaawansowane** i w polu **Język dla programów nie obsługujących kodu Unicode** wybrać żądany język.
3. Kliknąć przycisk **OK**.
4. W każdym z kolejnych okienek komunikatów kliknąć przycisk **Tak**.
Komputer użytkownika zostanie uruchomiony ponownie.

28.2 Przywracanie połączenia z klawiaturą Bosch IntuiKey

1. Powtórnie podłączyć kabel lub zaczekać, aż stacja robocza przejdzie w tryb online. Komunikat Off Line zniknie.
2. Kliknąć klawisz ekranowy Terminal, aby przejść do systemu BVMS.

28.3 Zmniejszenie liczby kamer systemu Allegiant

Aby edytować plik Allegiant, wymagane jest oprogramowanie Allegiant Master Control Software.

Aby zmniejszyć liczbę kamer systemu Allegiant, należy:

1. Uruchomić oprogramowanie Master Control Software.
2. Otworzyć plik Allegiant.
3. Kliknąć kartę Camera.
4. Zaznaczyć kamery, które nie są wymagane.
5. W menu Edit kliknąć pozycję Delete.
6. Zapisać plik. Rozmiar pliku pozostaje niezmienny.
7. Ostatni krok należy powtórzyć dla monitorów, które nie są potrzebne. Kliknąć kartę Monitors.
8. Należy importować ten plik do systemu Bosch Video Management System (patrz *Dodawanie urządzenia, Strona 122*).

28.4 Używane porty

W tej sekcji są wymienione porty wszystkich składników systemu BVMS, które muszą być otwarte w sieci LAN. Tych portów nie należy otwierać do Internetu! Do operacji w Internecie należy używać bezpiecznych połączeń, na przykład VPN lub Remote Access.

W każdej tabeli są wymienione lokalne porty, które muszą być otwarte na komputerze z zainstalowanym serwerem lub na routerze/poziom 3, który jest podłączony do tego sprzętu. Na zaporze sieciowej systemu Windows należy skonfigurować dla każdego otwartego portu reguły ruchu przychodzącego.

Zezwól na połączenia wychodzące dla wszystkich aplikacji systemu BVMS.

Przykład prostej reguły ruchu przychodzącego dla zapory sieciowej Windows 7

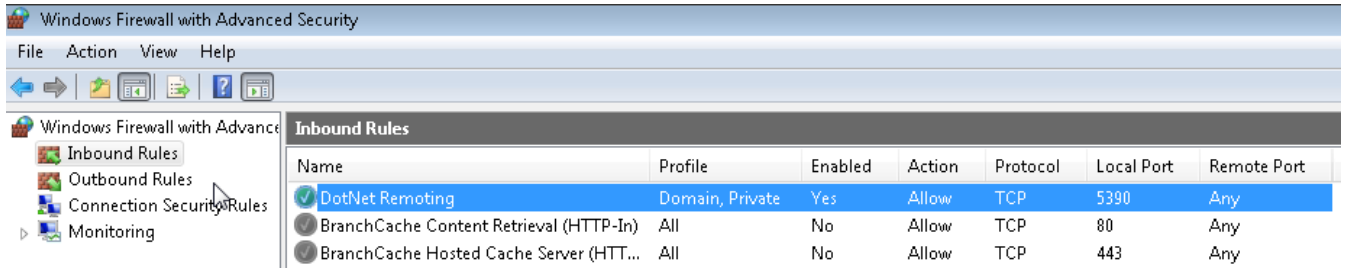

Management Server / porty Enterprise Management Server

Serwer (nasłuchujący)	Protokół	Porty wejściowe	Klient (zapytujący)	Adnotacja
Management Server	UDP	123	Nadajnik	TimeServer NTP
Management Server	TCP	5322	Operator Client,	Połączenie SSH
Management Server	TCP	5389	Urządzenie ONVIF	Serwer proxy urządzenia ONVIF, powiadomienie o zdarzeniu
Management Server	TCP	5390	Operator Client, Configuration Client,	.NET Remoting
Management Server	TCP	5392	Operator Client, Configuration Client, Mobile Video Service, Zastosowanie BVMS SDK	WCF, gateway.push.apple.com
Management Server	TCP	5393	Operator Client, VRM, MVS	Data-Access-Service
Management Server	TCP	5395	Configuration Client, Operator Client	Preferencje użytkownika, transfer plików
Management Server	UDP	12544	Klient SNMP	Port pobierania SNMP systemu BVMS

Porty Video Recording Manager

Serwer (nasłuchujący)	Protokół	Porty wejściowe	Klient (zapytujący)	Adnotacja
VRM	TCP	554	Klient RTSP	Pobierz strumień RTSP
VRM	TCP	1756	Management Server, Configuration Client	Przez RCP+
VRM	UDP	1757	Management Server, Operator Client	Transmitowany cel skanowania
VRM	UDP	1758	Management Server, Configuration Client	Odpowiedź funkcji skanowania

Serwer (nasłuchujący)	Protokół	Porty wejściowe	Klient (zapytujący)	Adnotacja
VRM	UDP	1800	Management Server, Operator Client	Multicasting celu skanowania
VRM	TCP	80	Operator Client	Odtwarzanie z głównego urządzenia VRM przez http
VRM	TCP	443	Operator Client	Odtwarzanie z głównego urządzenia VRM przez https
VRM	TCP	81	Operator Client	Odtwarzanie z podrzędnego urządzenia VRM przez http
VRM	TCP	444	Operator Client	Odtwarzanie z podrzędnego urządzenia VRM przez https

Porty Mobile Video Service

Serwer (nasłuchujący)	Protokół	Porty wejściowe	Klient (zapytujący)	Adnotacja
Mobile Video Service	TCP	80	Management Server, Operator Client, Configuration Client, klient HTML, aplikacje mobilne	Dostęp przez http
Mobile Video Service	TCP	443	Management Server, Operator Client, Configuration Client, klient HTML, aplikacje mobilne	Dostęp przez https
Mobile Video Service	TCP	2195	Apple Push Notification	Mac iOS
Mobile Video Service	UDP	1064-65535	Nadajnik, VRM	
Transkoder Mobile Video Service	TCP	5382	Dostawca sieci mobilnej Mobile Video Service	Strumień multimedialny
Transkoder Mobile Video Service	TCP	5385	Dostawca sieci mobilnej Mobile Video Service	Strumień multimedialny
Dostawca Mobile Video Service BVMS	TCP	5383	Operator Client	Strumień multimedialny

Serwer (nasłuchujący)	Protokół	Porty wejściowe	Klient (zapytujący)	Adnotacja
Dostawca sieci mobilnej Mobile Video Service	TCP	5384	Klient HTML, aplikacje mobilne	Strumień multimedialny
Transkoder Mobile Video Service	TCP	5385	Dostawca sieci mobilnej Mobile Video Service	Strumień multimedialny

Porty pamięci masowej iSCSI

Skonfiguruj port przesyłający dalej na routerze podłączonym do urządzenia.

Serwer (nasłuchujący)	Protokół	Porty wejściowe	Klient (zapytujący)	Komentarz
System pamięci masowej iSCSI	TCP	3260	Nadajnik, VRM, Configuration Client	

Porty Bosch Video Streaming Gateway

Serwer (nasłuchujący)	Protokół	Porty wejściowe	Klient (zapytujący)	Adnotacja
Bosch Video Streaming Gateway	TCP	8756-8762	VRM, Management Server, Configuration Client	RCP +
Bosch Video Streaming Gateway	TCP	8080-8086	VRM, Management Server, Configuration Client, Operator Client	HTTP
Bosch Video Streaming Gateway	TCP	8443-8449	VRM, Management Server, Configuration Client, Operator Client	Protokół HTTPS
Bosch Video Streaming Gateway	TCP	1757	VRM Configuration Client	Transmitowany cel skanowania
Bosch Video Streaming Gateway	TCP	1758	VRM Configuration Client	Odpowiedź funkcji skanowania
Bosch Video Streaming Gateway	TCP	1800	VRM Configuration Client	Multicasting celu skanowania
Bosch Video Streaming Gateway	UDP	1064-65535	Nadajnik, VRM	

Porty kamery ONVIF

Skonfigurować port przesyłający dalej na routerze podłączonym do urządzenia.

Serwer (nasłuchujący)	Protokół	Porty wejściowe	Klient (zapytujący)	Adnotacja
Kamera ONVIF	TCP	80	Management Server, VSG, Configuration Client, Operator Client	Dostęp przez http
Kamera ONVIF	TCP	443	Management Server, VSG, Configuration Client, Operator Client	Dostęp przez https
Kamera ONVIF	RTSP	554	Management Server, VSG, Configuration Client, Operator Client	

BVMS Operator Client / porty Cameo SDK

Serwer (nasłuchujący)	Protokół	Porty wejściowe	Klient (zapytujący)	Adnotacja
Operator Client	TCP	5394	Aplikacja BVMS SDK, BIS	WCF
Operator Client	UDP	1024-65535	Nadajnik, VRM	Strumieniowanie na żywo
Operator Client	TCP	443	Nadajnik	Dostęp zdalny, zaszyfrowany obraz bieżący

Porty nadajnika

Skonfigurować port przesyłający dalej na routerze podłączonym do urządzenia.

Serwer (nasłuchujący)	Protokół	Porty wejściowe	Klient (zapytujący)	Adnotacja
Nadajnik	TCP	1756	Odbiornik, Management Server, VRM, Operator Client, Configuration Client, aplikacja BVMS SDK	Przez RCP+
Nadajnik	UDP	1757	Odbiornik, Management ServerOperator Client	Cel skanowania
Nadajnik	UDP	1758	Odbiornik, Management ServerOperator Client	Odpowiedź funkcji skanowania
Nadajnik	UDP	1800	Odbiornik, Management ServerOperator Client	Multicasting celu skanowania
Nadajnik	TCP	80	Operator Client, aplikacja BVMS SDK, VSG	Dostęp przez http
Nadajnik	TCP	443	Operator Client, aplikacja BVMS SDK, VSG	Dostęp przez https
Nadajnik	UDP	123	Management Server, VRM	SNTP
Nadajnik	UDP	161	Management Server, VRM	SNMP
Nadajnik	TCP	554	Operator Client, aplikacja BVMS SDK, VSG	Strumieniowanie RTSP

Serwer (nasłuchujący)	Protokół	Porty wejściowe	Klient (zapytujący)	Adnotacja
Nadajnik	TCP	3260	Nadajnik (wyjściowy)	Zapis iSCSI

Opcjonalne porty nadajnika

Serwer (nasłuchujący)	Protokół	Porty wejściowe	Klient (zapytujący)	Adnotacja
FTP	TCP	21		
SSDP	UDP	1900		
UPNP	UDP	3702		
SRTSP	UDP	9554		
Wysyłanie RTSP	UDP	15344, 15345		

Porty odbiornika BVMS

Skonfigurować port przesyłający dalej na routerze podłączonym do urządzenia.

Serwer (nasłuchujący)	Protokół	Porty wejściowe	Klient (zapytujący)	Adnotacja
Odbiornik	TCP	1756	Management Server, Operator Client, Configuration Client, aplikacja BVMS SDK	Przez RCP+
Odbiornik	UDP	1757	Management Server, Operator Client	Cel skanowania
Odbiornik	UDP	1758	Management Server, Operator Client	Odpowiedź funkcji skanowania
Odbiornik	UDP	1800	Management Server, Operator Client	Cel skanowania sieci Multicast
Odbiornik	TCP	80	Operator Client	Dostęp przez http
Odbiornik	TCP	443	Operator Client	Dostęp przez https
Odbiornik	UDP	1024-65535	Nadajnik	Porty strumieniowania
Odbiornik	UDP	123	Management Server, VRM	SNTP
Odbiornik	UDP	161	Management Server, VRM	SNMP

Porty BRS/DiBos

Serwer (nasłuchujący)	Protokół	Porty wejściowe	Klient (zapytujący)	Komentarz
DiBos 8.7 / BRS 8.10	TCP	808	Management Server, Configuration Client	Usługi sieci Web Dla DiBos v. 8.7 jest wymagany łącznik.
Alternatywa:				

Serwer (nasłuchujący)	Protokół	Porty wejściowe	Klient (zapytujący)	Komentarz
BRS/DiBos	TCP	135	Operator Client, Management Server, Configuration Client	DCOM, używany, gdy nie działają usługi sieci Web lub używana wersja DiBos ich nie obsługuje. Zapora sieciowa musi być wyłączona.
BRS/DiBos	UDP	135	Operator Client, Management Server, Configuration Client	DCOM, używany, gdy nie działają usługi sieci Web lub używana wersja DiBos ich nie obsługuje. Zapora sieciowa musi być wyłączona.

Porty DVR

Skonfiguruj port przesyłający dalej na routerze podłączonym do urządzenia.

Serwer (nasłuchujący)	Protokół	Porty wejściowe	Klient (zapytujący)	Komentarz
Cyfrowy rejestrator wizyjny	TCP	80	Management Server, Configuration Client, Operator Client	Dostęp przez http

Ściana wideo Barco

Serwer (nasłuchujący)	Protokół	Porty wejściowe	Klient (zapytujący)	Komentarz
Ściana wideo Barco	TCP	1756	Management Server, Operator Client, Configuration Client, aplikacja BVMS SDK	Przez RCP+
Ściana wideo Barco	UDP	1757	Management Server, Operator Client	Cel skanowania
Ściana wideo Barco	UDP	1758	Management Server, Operator Client	Odpowiedź funkcji skanowania
Ściana wideo Barco	UDP	1800	Management Server, Operator Client	Cel skanowania sieci Multicast

PID, porty Person Identification

Serwer (nasłuchujący)	Protokół	Porty wejściowe	Klient (zapytujący)	Adnotacja
PID	TCP	8443	Management Server	Dostęp przez https

LPR, porty adaptera urządzeń BVMS

Serwer (nasłuchujący)	Protokół	Porty wejściowe	Klient (zapytujący)	Adnotacja
Adapter urządzenia BVMS	TCP	32000	Kamera Tattile	VRC

AMS, porty Access Management System

Serwer (nasłuchujący)	Protokół	Porty wejściowe	Klient (zapytujący)	Adnotacja
AMS	TCP	62904	Management Server	Dostęp przez https

28.5 Włączanie rejestrowania zdarzeń ONVIF

Można włączyć rejestrowanie zdarzeń ONVIF, np. w przypadku napotkania problemów z odbiorem zdarzeń systemu BVMS. Rejestrowanie pomaga więc w wykryciu źródła problemu.

Aby włączyć rejestrowanie:

- Otwórz plik `%programfiles(x86)%\Bosch\VMS\AppData\Server\CentralServer\BVMSLogCfg.xml` w odpowiednim edytorze, np. Notepad. Uruchom aplikację Notepad jako administrator.
- Przejdź do wiersza zawierającego następujący ciąg:
`Add logging for onvif events of a device by network address`
Krótkie objaśnienie znajduje się w wierszach komentarza.
- Jako nazwę narzędzia do rejestrowania wpisz `OnvifEvents.<Networkaddress>`.
Wpisz tylko `OnvifEvents`, aby rejestrować zdarzenia dotyczące wszystkich urządzeń ONVIF.
- Jako wartość poziomu wpisz `DEBUG` dla wszystkich zdarzeń przychodzących i wychodzących.
Wpisz `INFO` dla wszystkich zdarzeń wychodzących.
Wpisz `WARN` lub `ERROR`, aby wyłączyć rejestrowanie.

W poniższych wierszach podano przykład rejestrowania wszystkich zdarzeń przychodzących i wychodzących, które dotyczą urządzenia 172.11.122.22:

```
<logger name="OnvifEvents.172.11.122.22" additivity="false">
<level value = "DEBUG"/>
<appender-ref ref="OnvifRollingFileAppender"/>
</logger>
```

Patrz

- *Konfigurowanie tabeli odwzorowań ONVIF, Strona 244*
- *Mapowanie zdarzeń ONVIF, Strona 37*

Słowniczek

Alarm

Zdarzenie, które jest skonfigurowane w celu wyzwolenia alarmu. Jest to określona sytuacja (wykryty ruch, dzwonek drzwiowy, zanik sygnału itp.) wymagająca natychmiastowej uwagi. Alarm może powodować wyświetlenie obrazu bieżącego, obraz zapisanego, planu działania, strony sieciowej lub mapy.

ANR

Automatyczne uzupełnianie sieciowe. Wbudowana procedura kopiująca brakujące dane wizyjne z nadajnika/odbiornika wizyjnego do sieciowego rejestratora wizyjnego po awarii sieci. Skopiowane dane wizyjne idealnie wypełniają lukę, która powstała po awarii sieci. Dlatego nadajnik/odbiornik wymaga lokalnej pamięci masowej dowolnego typu. Pojemność zapisu na urządzeniu lokalnej pamięci masowej jest obliczana według następującego wzoru: (szerokość pasma x szacowany czas przestoju sieci + margines bezpieczeństwa) x (1 + 1/prędkość wykonywania kopii zapasowej). Wymagana jest obliczona w ten sposób pojemności zapisu, ponieważ zapis ciągły musi być kontynuowany podczas procesu kopiowania.

Automatyczna dystrybucja

Metoda automatycznego pobierania, instalacji oraz uruchamiania aplikacji .NET bez zmiany rejestru lub współdzielonych komponentów systemu. W przypadku systemu Bosch Video Management System automatyczna dystrybucja służy do aktualizacji aplikacji Operator Client z serwera zarządzającego. Aktualizacja jest przeprowadzana w przypadku zapisania nowej wersji na serwerze zarządzającym, gdy użytkownik loguje się do aplikacji Operator Client. Jeśli użytkownik korzysta z jednego programu Operator Client oraz z kilku serwerów Management Server, funkcja automatycznej dystrybucji używa tylko wersji oprogramowania zapisanej na ostatnim serwerze Management Server, do którego zalogował się program Operator Client. Gdy użytkownik loguje się do innego serwera zarządzającego za pomocą innej wersji aplikacji, wyświetlany jest komunikat informujący, że serwer zarządzający nie znajduje się w trybie online, ponieważ wersje oprogramowania nie są zgodne.

Awaryjny VRM

Oprogramowanie w środowisku systemu BVMS. Przejmuje zadania przypisane do podstawowego lub pomocniczego VRM w przypadku ich awarii.

Bankomat

Automatyczne urządzenie służące przede wszystkim do wypłaty gotówki.

BIS

Building Integration System – system automatyki budynkowej

Brama Video Streaming Gateway (VSG)

Wirtualne urządzenie umożliwiające integrację kamer Bosch, ONVIF, JPEG, nadajników RTSP.

B-ramka

Dwukierunkowa ramka. Część metody kompresji sygnału wizyjnego.

BRS

Bosch Recording Station Oprogramowanie do zapisu i zarządzanie sygnałem.

centrala alarmowa

Ogólna nazwa podstawowego urządzenia wchodzącego w skład systemu bezpieczeństwa firmy Bosch do ochrony przed włamaniami (kradzieżami). Do centrali alarmowej podłącza się klawiatury, moduły, czujki i inne urządzenia.

Cyfrowy rejestrator wizyjny

Cyfrowy rejestrator wizyjny

czas opóźnienia aktywacji

Przedział czasu rozpoczynający się od wystąpienia zdarzenia. Zazwyczaj w trakcie tego przedziału czasu nie jest akceptowane żadne inne zdarzenie tego samego typu. Zapobiega to na przykład generowaniu dużej liczby zdarzeń przez czujki. W przypadku zdarzeń o wielu stanach dla każdego ze stanów można ustawić inny priorytet. Poniższe przykłady pozwalają lepiej zrozumieć pojęcie czasu eliminacji odbicia. W przykładzie 1 opisano zdarzenia tworzące ten sam stan: występuje zdarzenie Informacje o systemie i rozpoczyna się odliczanie skonfigurowanego czasu eliminacji odbicia. W tym czasie występuje kolejne, takie samo zdarzenie. Drugie zdarzenie Informacje o systemie nie zostanie zaakceptowane jako nowe zdarzenie. W przykładzie 2 opisano zdarzenia

tworzące różne stany o takim samym priorytecie: występuje zdarzenie Wykryto ruch i rozpoczyna się odliczanie skonfigurowanego czasu eliminacji odbicia. W tym czasie wystąpiło zdarzenie związane z zatrzymaniem ruchu o takim samym priorytecie. Zdarzenie związane z zatrzymaniem ruchu nie zostanie zaakceptowane jako nowe zdarzenie. W przykładzie 3 także opisano zdarzenia tworzące różne stany o takim samym priorytecie: wirtualne wejście jest w stanie włączonym. Obie zmiany mają takie same priorytety stanów. W określonym punkcie czasu wirtualne wejście jest wyłączane i rozpoczyna się odliczanie czasu eliminacji odbicia. W trakcie czasu eliminacji odbicia wirtualne wejście zostaje włączone. Ta zmiana stanu nie jest akceptowana jako nowe zdarzenie, ponieważ ma taki sam priorytet. Gdy czas eliminacji odbicia dobiegnie końca, wirtualne wejście jest w innym stanie. Podczas procesu włączania pobierana jest sygnatura czasowa zakończenia odliczania czasu eliminacji odbicia i nie zaczyna się nowe odliczanie. W przykładzie 4 opisano zdarzenia o różnych priorytetach tworzące różne stany: występuje zdarzenie wykrycia ruchu i rozpoczyna się odliczanie skonfigurowanego czasu eliminacji odbicia. W tym czasie wystąpiło zdarzenie związane z zatrzymaniem ruchu o wyższym priorytecie. Zdarzenie związane z zatrzymaniem ruchu jest akceptowane jako nowe, ale odliczanie czasu eliminacji odbicia nie rozpoczyna się na nowo. W przykładzie 5 także opisano zdarzenia o różnych priorytetach tworzące różne stany: wirtualne wejście jest w stanie wyłączonym. Priorytet stanu dla włączenia wynosi „5”, a dla wyłączenia „2”. W określonym punkcie czasu wirtualne wejście jest włączane (priorytet „5”) i rozpoczyna się odliczanie czasu eliminacji odbicia. W trakcie czasu eliminacji odbicia, wirtualne wejście zostaje wyłączone (priorytet „2”). Ta zmiana stanu jest akceptowana jako nowe zdarzenie, ponieważ ma wyższy priorytet. Kontynuowane jest odliczanie czasu eliminacji odbicia związanego z pierwszym włączeniem. W trakcie czasu eliminacji odbicia, kolejne zmiany nie są akceptowane.

Czas prezentowania sekwencji

Określony czas, przez który wyświetlany jest obraz z kamery w oknie obrazu do momentu wyświetlenia obrazu z następnej kamery podczas wyświetlania sekwencji obrazów z kamer.

Czas przewijania do tyłu

Liczba sekund, kiedy Okienko obrazu zostaje przełączone na tryb odtwarzania natychmiastowego.

Dane tekstowe

Dane o dacie i godzinie transakcji w punkcie sprzedaży lub bankomacie albo numer konta przechowywane z odpowiadającym im obrazem, które zapewniają dodatkowe informacje do analizy.

dekoder

Zamienia strumień cyfrowy na strumień analogowy.

DNS

Domain Name System. Serwer DNS zamienia adres URL (np. www.myDevice.com) na adres IP w sieciach, które używają protokołu TCP/IP.

Dostęp Enterprise

Dostęp Enterprise jest funkcją systemu BVMS, która składa się z jednego lub wielu kont Enterprise Account. Każde konto Enterprise Account obejmuje uprawnienia do urządzeń określonego serwera Management Server.

Drzewo logiczne

Drzewo ze spersonalizowaną strukturą wszystkich urządzeń. Drzewo logiczne w aplikacji Operator Client służy do wyboru kamer i innych urządzeń. W aplikacji Configuration Client skonfigurowane jest „Pełne Drzewo logiczne” (na stronie Mapy i struktura) i jest ono dostosowane do każdej grupy użytkowników (na stronie Grupy użytkowników).

Drzewo urządzeń

Hierarchiczna lista wszystkich urządzeń dostępnych w systemie.

DTP

Urządzenie DTP (Data Transform Processor) przekształca dane szeregowe z urządzeń ATM do postaci w zdefiniowanym formacie i przesyła je przez sieć Ethernet do systemu BVMS. Należy zapewnić ustawienie na urządzeniu DTP filtra

przekształcania. To zadanie jest wykonywane przez oddzielne oprogramowanie dostarczone przez producenta urządzenia DTP.

dupleks

Termin definiujący kierunek transmisji danych między dwiema lokalizacjami. W trybie półdupleksu dane mogą być przesyłane w obu kierunkach jedynie na przemian. Z kolei w trybie pełnego dupleksu możliwa jest jednoczesna transmisja danych w obu kierunkach.

DWF

Design Web Format. Format pliku służący do wyświetlania rysunków technicznych na monitorze komputerowym.

DynDNS

Dynamic Domain Name System. Usługa hostingu DNS przechowująca w bazie danych adresy IP. Dynamiczny DNS umożliwia połączenie z urządzeniem przez sieć Internet przy użyciu nazwy hosta urządzenia. Patrz DNS.

Emulacja poleceń CCL

Emulacja poleceń CCL (Command Console Language) jest używana do sterowania krosownicą Allegiant. Zestawu tych poleceń można używać do przełączania kamery sieciowej BVMS / nadajnika na dekoder sieciowy BVMS. Poleceń CCL nie można używać do bezpośredniego sterowania starymi kamerami analogowymi ani krosownicą Allegiant.

Główny rejestrator VRM

Synonim urządzenia VRM.

grupa monitorów

Zestaw monitorów dołączonych do odbiorników. Grupa monitorów może służyć do przetwarzania alarmów w określonym obszarze fizycznym. Na przykład instalacja z trzema fizycznie oddzielnymi sterownikami może posiadać trzy grupy monitorów. Monitory w grupie monitorów są logicznie skonfigurowane w rzędy i kolumny oraz mogą być ustawione na różne układy, np. na podgląd obrazów w trybie pełnoekranowym lub w widoku poczwórnym.

Grupa użytkowników

Grupy użytkowników służą do definiowania wspólnych atrybutów użytkownika, takich jak pozwolenia, uprawnienia oraz priorytet funkcji PTZ. Stając się członkiem grupy, użytkownik automatycznie nabywa wszystkie atrybuty grupy.

Grupa użytkowników Enterprise

Grupa użytkowników Enterprise User Group to grupa użytkowników, która została skonfigurowana na serwerze Enterprise Management Server. Grupa użytkowników Enterprise User Group definiuje użytkowników, którzy mają uprawnienia do jednoczesnego dostępu do wielu komputerów typu serwer zarządzający. Określa uprawnienia dotyczące obsługi dostępne dla tych użytkowników.

GSM

Globalny system komunikacji bezprzewodowej. Standard cyfrowych telefonów komórkowych.

H.264

Standard kodowania (kompresji) cyfrowego dźwięku i obrazu w zastosowaniach multimedialnych. Ten standard obejmuje różne profile, które mogą być zależne od producenta. Dostępne są następujące profile: Baseline, Baseline+, główny. Profil Baseline (nieużywany w systemie Bosch Video Management System) obsługuje rozdzielczość 2 CIF. Baseline+ obsługuje rozdzielczość 4 CIF i zapewnia lepszą jakość obrazu od profilu Baseline. Main Profile obsługuje rozdzielczość 4 CIF i oferuje wysokowydajny algorytm kompresji o nazwie CABAC (Context-adaptive binary arithmetic coding). Ma on zastosowanie w kodowaniu obrazu wysokiej jakości przeznaczonego do zapisu.

H.265

H.265 jest standardem kompresji wideo zdefiniowane przez ISO2 i ITU3 i ratyfikowanym 29 października 2014. Jest on uznawany za następcę standardu MPEG-4 AVC (Advanced Video Codec), nazywanego też H.264, używanego do adresowania kompresji z rozdzielczości 4K i ultra HD do maks. 36 megapikseli.

Harmonogram zadań

Służy do planowania zadań, które pojawiają się w systemie Bosch Video Management System, na przykład wykonanie skryptu poleceń. Na karcie

Zdarzenia użytkownik przypisuje harmonogramy zadań do zdarzeń. Do planowania zdarzeń można także użyć harmonogramów zapisu. Za pomocą standardowego harmonogramu zadań można konfigurować przedziały czasowe dla każdego dnia tygodnia, dni świątecznych oraz dni wolnych od pracy. Przy powtarzającym się harmonogramie zadań użytkownik może konfigurować powtarzające się przedziały czasowe. Mogą one powtarzać się codziennie, co tydzień, co miesiąc lub co rok.

Harmonogram zapisu

Służy do harmonogramowania zapisu oraz niektórych zdarzeń, takich jak rozpoczęcie tworzenia kopii zapasowej lub ograniczanie logowania. Harmonogramy zapisu nie mogą zawierać luk lub zachodzić na siebie. Określa on także jakość zapisu obrazu.

Interfejs do bankomatów / punktów sprzedaży firmy Bosch

Odbiera ciągi danych przez kabel szeregowy / interfejs COM i przesyła je dalej przez sieć Ethernet (TCP/IP). Ciągami są zwykle dane punktu sprzedaży lub transakcje bankomatowe.

Interkom

Służy do rozmowy przez głośniki nadajnika. Nadajnik musi posiadać wejście i wyjście foniczne. Funkcja interkomu może być przydzielana grupie użytkowników.

IQN

Kwalifikowana nazwa iSCSI. Nazwa inicjatora w formacie IQN jest wykorzystywana w celu zapewnienia adresów dla węzłów inicjujących połączenie iSCSI i lokalizacji docelowych. Dzięki mapowaniu IQN można utworzyć grupę inicjującą, która kontroluje dostęp do numerów LUN lokalizacji docelowej iSCSI, oraz zapisywać nazwy początkowe wszystkich nadajników i urządzeń VRM w tej grupie inicjującej. Tylko urządzenia, których nazwy inicjatora są dodane do grupy inicjującej, mają dostęp do LUN. Patrz LUN i iSCSI.

I-ramka

Ramka Intra. Część metody kompresji sygnału wizyjnego. Zawiera informacje o pełnym obrazie – w przeciwieństwie do P-ramek lub B-ramek, które zawierają informacje o zmianach w stosunku do poprzedniego lub następnego obrazu.

iSCSI

Internet Small Computer System Interface. Protokół używany do zarządzania pamięcią masową za pośrednictwem sieci TCP/IP. Dzięki niemu dostęp do zapisanych danych można uzyskać z dowolnej lokalizacji w sieci. Wraz z nastaniem ery dominacji sieci Gigabit Ethernet zmalały koszty rozwiązań pamięci masowej opartych na serwerach zgodnych ze standardem iSCSI podłączanych do sieci w charakterze zdalnych macierzy dysków twardych. Zgodnie z terminologią używaną w odniesieniu do standardu iSCSI serwer udostępniający przestrzeń dyskową nosi nazwę „węzła docelowego połączenia iSCSI”, a klient łączący się z serwerem i korzystający z jego zasobów jest nazywany „węzłem inicjującym połączenie iSCSI”.

JPEG

Joint Photographic Expert Group

JPEG

Joint Photographic Experts Group. Proces kodowania obrazów nieruchomych.

Kamera PTZ

Kamera z funkcją obrotu, pochylecia i zoomu.

Klucz uaktywnienia

Numer, który należy wprowadzić, aby uaktywnić zakupioną licencję. Użytkownik otrzymuje klucz uaktywnienia po wpisaniu numeru autoryzacji w programie Bosch Security System Software License Manager.

Konto Enterprise

Konto Enterprise Account to autoryzacja, która umożliwia użytkownikowi programu Operator Client łączenie się z urządzeniami serwera zarządzającego wchodzącego w skład systemu Enterprise System. Na koncie Enterprise Account skonfigurowane są wszystkie uprawnienia dotyczące urządzeń tego serwera zarządzającego. Program Operator Client może łączyć się jednocześnie ze wszystkimi serwerami

Management Server należącymi do danego systemu Enterprise System. Kontrola dostępu odbywa się z użyciem członkostwa w grupie Enterprise User Group albo z użyciem uprawnień urządzenia skonfigurowanych dla danego serwera Management Server na koncie Enterprise Account.

Korygowanie zniekształceń

Używanie oprogramowania do konwertowania obrazu kolistego z obiektu typu „rybie oko” z zakłóceniem radialnym na obraz prostoliniowy do wyświetlania w widoku normalnym (prostowanie koryguje zakłócenia).

Krosownica Allegiant

Rodzina analogowych systemów krosownic wizyjnych firmy Bosch.

LDAP

Lightweight Directory Access Protocol. Protokół sieciowy w sieciach TCP/IP umożliwiający dostęp do katalogów. Katalogiem może być na przykład lista grup użytkowników oraz ich uprawnienia dostępu. System Bosch Video Management System używa tego protokołu, aby uzyskać dostęp do tych samych grup użytkowników co MS Windows lub inny system zarządzania użytkownikami.

Linia połączenia

Wyjścia analogowe krosownicy analogowej dołączone do nadajnika. Dzięki temu w systemie Bosch Video Management System jako źródło sygnału wizyjnego mogą być używane krosownice.

Lista alarmów

Okno w systemie Bosch Video Management System, w którym wyświetlana jest lista aktywnych alarmów.

LUN

Logical Unit Number. Numer używany w środowisku iSCSI do adresowania poszczególnych dysków lub partycji wirtualnych (woluminów). Takie partycje są częścią macierzy dyskowej RAID (węzła docelowego połączenia iSCSI).

Mapowanie portów

Dzięki mapowaniu portów zdalne komputery mogą łączyć się z określonymi komputerami i usługami w prywatnej sieci lokalnej (LAN).

MHT

Nazywane także „Archiwum sieciowym”. Format pliku, w ramach którego mogą być zapisane wszystkie pliki HTML oraz pliki obrazów. Aby uniknąć problemów, zaleca się utworzenie plików MHT za pomocą przeglądarki Internet Explorer w wersji 7.0 lub nowszej.

Miejsce aktywne

Reagująca na wskaźnik myszy ikona na mapie. Miejsca aktywne konfiguruje się w programie Configuration Client. Miejscami aktywnymi mogą być np. kamery, przekaźniki czy wejścia. Operator używa ich do lokalizowania i wybierania urządzeń w budynku. Po skonfigurowaniu miejsc aktywnych mogą one być wyświetlane z migającym kolorem tła, gdy wystąpi określone zdarzenie stanu lub alarm.

Monitorowanie sieci

Pomiar parametrów związanych z pracą sieci i porównanie ich wartości z konfigurowalnymi progami.

Nadajnik

Zmienia strumień analogowy na cyfrowy, np. w celu integracji kamer analogowych z systemem cyfrowym, takim jak Bosch Video Management System. Niektóre nadajniki mogą korzystać z lokalnego urządzenia pamięci masowej, np. karty pamięci lub dysku twardego podłączanego za pośrednictwem magistrali USB. Dane wizyjne często można także zapisywać i przechowywać w urządzeniach iSCSI. Kamery sieciowe są wyposażone we wbudowany nadajnik.

Nadmiarowy VRM

Oprogramowanie w środowisku systemu BVMS. Specjalny przypadek pomocniczego VRM. Zapewnia, że zapisywanie wykonywane przez podstawowy VRM jest dodatkowo równocześnie wykonywane przez inne urządzenie docelowe iSCSI z takimi samymi ustawieniami zapisywania.

niezarządzana lokalizacja

Element drzewa urządzeń na serwerze BVMS, który może zawierać sieciowe urządzenia wizyjne, takie jak cyfrowe rejestratory wizyjne. Urządzenia te nie są zarządzane przez serwer zarządzający systemem. Użytkownik programu Operator Client może nawiązywać na żądanie połączenia z urządzeniami lokalizacji unmanaged site.

Numer logiczny

Numery logiczne są niepowtarzalnymi identyfikatorami przypisanymi do każdego urządzenia w systemie ułatwiającymi identyfikację. Numery logiczne są niepowtarzalne tylko w ramach określonego typu urządzenia. Typowym zastosowaniem numerów logicznych są skrypty poleceń.

Numer uprawnienia

Numer otrzymany od firmy Bosch dla zamówionych licencji na oprogramowanie. Numer autoryzacji należy wpisać w programie Bosch Security System Software License Manager, aby otrzymać klucz uaktywnienia. Ponadto do aktywacji zakupionych licencji wymagana jest sygnatura komputera.

Obraz odniesienia

Obraz odniesienia jest stale porównywany z obrazem bieżącym. Jeśli aktualny obraz różni się od obrazu odniesienia w wybranych obszarach, wyzwany jest alarm. Umożliwia to wykrywanie sabotażu, który w innym wypadku pozostałby niewykryty, np. jeśli kamera została obrócona.

obrazy/s

Obrazy na sekundę. Liczba obrazów transmitowanych lub zapisywanych w ciągu sekundy.

Obszar

Grupa urządzeń wykrywających podłączonych do systemu bezpieczeństwa.

Odtwarzanie natychmiastowe

Odtwarza zapisane obrazy z wybranej kamery w Okienku obrazu na ekranie podglądu bieżącego. Czas rozpoczęcia (liczba sekund w przeszłości lub czas przewijania) może być konfigurowany.

OID

Identyfikator obiektu. Termin używany w środowisku SNMP. Określa zmienną MIB.

Okienko obrazu

Służy do wyświetlania podglądu obrazu bieżącego i zapisanych danych wizyjnych z pojedynczej kamery, mapy lub pliku HTML.

Okno obrazów alarmowych

Okno obrazu służące do wyświetlania jednego lub więcej Okienek obrazów alarmowych.

Okno obrazu

Przestrzeń dla Okienek obrazu o wyglądzie określonym układem Okienek obrazu.

ONVIF

Open Network Video Interface Forum. Globalny standard sieciowych urządzeń wizyjnych. Urządzenia zgodne z normą ONVIF mogą wymieniać bieżący obraz, dźwięk, metadane i sygnały sterujące. Ponadto użytkownik zyskuje gwarancję, że będą one automatycznie wykrywane i podłączane do aplikacji sieciowych, takich jak systemy zarządzania sygnałem wizyjnym.

Operator Client

Komponent systemu Bosch Video Management System, który zapewnia interfejs użytkownika do monitorowania i obsługi systemu.

Oprogramowanie Master Control Software

Oprogramowanie używane jako interfejs pomiędzy systemem Bosch Video Management System a urządzeniem systemu Allegiant. Używana jest wersja 2.8 lub nowsza.

Pasek okienka obrazu

Pasek narzędzi okienka obrazu.

PID

Urządzenie PID (Person Identification Device). Wyodrębnia cechy osób widocznych na obrazie, na przykład twarz. Za pomocą specjalnych algorytmów stara się zidentyfikować osobę w strumieniu wizyjnym.

podwójna autoryzacja

Zasada bezpieczeństwa, która wymaga zalogowania się do aplikacji Operator Client przez dwóch różnych użytkowników. Obaj użytkownicy muszą być członkami normalnej grupy użytkowników systemu Bosch Video Management System. Dodatkowo ta grupa użytkowników (lub te grupy użytkowników, jeśli użytkownicy są członkami różnych grup użytkowników) musi być częścią grupy podwójnej autoryzacji. Grupa podwójnej autoryzacji ma własne prawa dostępu w systemie Bosch Video Management System. Grupa ta powinna mieć więcej uprawnień dostępu niż normalna grupa użytkowników, do której należy użytkownik. Przykład: Użytkownik A jest członkiem grupy użytkowników o nazwie Grupa A. Użytkownik B jest członkiem Grupy B. Dodatkowo

grupa podwójnej autoryzacji jest skonfigurowana z Grupą A oraz Grupą B jako członkami. W przypadku użytkowników Grupy A podwójna autoryzacja jest opcjonalna, natomiast w przypadku użytkowników Grupy B jest obowiązkowa. Po zalogowaniu się użytkownika Grupy A zostaje wyświetlone drugie okno dialogowe w celu potwierdzenia logowania. W tym oknie dialogowym może zalogować się drugi użytkownik, jeśli jest dostępny. W przeciwnym wypadku użytkownik A może kontynuować i uruchomić aplikację Operator Client. Ma wówczas tylko prawa dostępu Grupy A. Podczas logowania się użytkownika Grupy B także wyświetlane jest drugie okno dialogowe logowania. Drugi użytkownik musi zalogować się w tym oknie dialogowym. Jeśli tego nie zrobi, użytkownik B nie uruchomi aplikacji Operator Client.

Podwójne strumieniowanie

Podwójne strumieniowanie umożliwia jednocześnie kodowanie przychodzącego strumienia danych zgodnie z dwoma różnymi, indywidualnie skonfigurowanymi profilami. Tworzone są dwa strumienie danych: jeden dla zapisu obrazu bieżącego i zapisu przed wystąpieniem zdarzenia, a drugi dla zapisu ciągłego, zapisu ruchu i zapisu alarmowego.

pomijanie / wyłączenie pomijania

Pominięcie urządzenia oznacza zignorowanie wszelkich alarmów, jakie może ono wygenerować. Zazwyczaj funkcję tę stosuje się w niektórych okolicznościach wymagających złagodzenia ochrony, takich jak konserwacja. Wyłączenie pomijania oznacza zaprzestanie ignorowania takich urządzeń.

Pomocniczy VRM

Oprogramowanie w środowisku systemu BVMS. Zapewnia, że zapisywanie wykonywane przez jeden lub wiele podstawowych urządzeń VRM jest dodatkowo równocześnie wykonywane przez inne urządzenie docelowe iSCSI. Ustawienia zapisywania mogą być inne niż dla podstawowego VRM.

Port

1) W komputerze oraz urządzeniach telekomunikacyjnych port jest określonym złączem do fizycznego dołączenia innego urządzenia, zwykle za pomocą gniazda lub wtyku.

Standardowo komputer osobisty posiada jeden lub więcej portów szeregowych oraz jeden port równoległy. 2) W przypadku programowania port jest „logicznym miejscem połączenia”, a w szczególności sposobem, w jaki program klienta określa dany program serwera na komputerze w sieci, korzystając z protokołu internetowego TCP/IP. Aplikacje wyższego poziomu, które używają protokołu TCP/IP, takie jak protokół sieciowy, protokół Hypertext Transfer Protocol, posiadają porty z przypisanymi numerami. Są one ogólnie znanymi portami, które zostały przypisane przez organizację Internet Assigned Numbers Authority (IANA). Innym procesom aplikacji numery przydzielane są dynamicznie przy każdym połączeniu. Przy pierwszym uruchomieniu usługi (program serwera) jest ona łączona z wyznaczonym numerem portu. Ponieważ każdy program klienta chce używać tego serwera, także on musi zgłosić chęć połączenia z wyznaczonym numerem portu. Numery portów zawierają się w zakresie od 0 do 65535. Porty od 1 do 1023 są zarezerwowane dla określonych usług uprzywilejowanych. Dla usługi HTTP domyślnie zdefiniowany jest port 80 i nie musi być określony w adresie Uniform Resource Locator (URL).

P-ramka

Ramka przewidywana. Część metody kompresji sygnału wizyjnego.

Prostowanie obrazu w kamerze

Prostowanie jest wykonywane automatycznie w kamerze.

punkt

Urządzenie wykrywające podłączone do systemu bezpieczeństwa. Punkty są wyświetlane na klawiaturze numerycznej osobno z niestandardowym tekstem. Może on opisywać pojedyncze drzwi, czujnik ruchu, czujnik dymu lub obszar chroniony, np. PIĘTRO czy GARAŻ.

Punkt sprzedaży

Stanowisko kasowe typu detalicznego.

RAID

Redundant array of independent disks – Macierz dyskowa. Służy do połączenia dwóch lub więcej dysków do pracy jako jeden napęd. Na takim

napędzie dane są współdzielone lub replikowane. Macierz pomaga osiągnąć większą pojemność, niezawodność i prędkość.

RCP

Remote Control Protocol

Rejestr

Miejsce rejestrowania wszystkich zdarzeń w systemie Bosch Video Management System.

ROI

Obszar zainteresowania. Celem użycia funkcji ROI jest zapisanie szerokości pasma podczas powiększania fragmentu obrazu z kamery, w przypadku gdy jest to kamera stałopozycyjna. Fragment ten zachowuje się jak obraz z kamery PTZ.

Rozdzielczość obrazu

Liczba pikseli w poziomie oraz w pionie przesyłanych z sygnałem wizyjnym. PAL: 1CIF = 352 x 288 2CIF = 704 x 288 4CIF = 704 x 576 QCIF = 176 x 144 NTSC 1CIF = 352 x 240 2CIF = 704 x 240 4CIF = 704 x 480 QCIF = 176 x 120 HD 720p = kodowane 1280 x 720 1080p = kodowane 1920 x 1080

RTP

Skrót od „Real-time Transport Protocol”. Protokół transmisyjny do przesyłania obrazu i dźwięku w czasie rzeczywistym.

RTSP

Skrót od „Real Time Streaming Protocol”. Protokół sieciowy umożliwiający kontrolę nad ciągłą transmisją dźwięku i obrazu lub oprogramowania w sieciach IP.

Seria urządzeń

Nadajniki / kamery sieciowe firmy Bosch mogą należeć do jednej z poniższych serii urządzeń: Seria urządzeń 1, Seria urządzeń 2, Seria urządzeń 3. Urządzenia z serii 1 mogą nagrywać tylko strumień 1. Urządzenia z serii 2 mogą nagrywać strumień 1 lub 2. Urządzenia z serii 3 mogą nagrywać tylko strumień 1, 2 lub I-Frame.

Server Lookup

Metoda dostępu dla użytkownika programów Configuration Client lub Operator Client pozwalająca sekwencyjnie łączyć się z wieloma punktami dostępowymi systemu. Punktem

dostępowym systemu może być serwer Management Server lub Enterprise Management Server.

Serwer Enterprise Management Server

Serwer Enterprise Management Server jest serwerem zarządzającym BVMS Management Server hostującym konfigurację grup Enterprise User Group. Potrzebna co najmniej jedna grupa użytkowników Enterprise User Group odwołująca się do jednego lub wielu komputerów z serwerami. Role serwera Enterprise Management Server i serwera Management Server można połączyć w ramach jednej konfiguracji.

Serwer zarządzający

Serwer BVMS zarządzający urządzeniami.

Sieciowy rejestrator wizyjny (NVR)

Sieciowy rejestrator wizyjny firmy Bosch, czyli komputer w środowisku systemu Bosch Video Management System przechowujący dane foniczne i wizyjne, pełniący funkcję awaryjnego lub zapasowego rejestratora NVR. Rejestrator ten różni się od rejestratora VIDOS NVR, który można zintegrować z systemem Bosch Video Management System.

Skimming

Sabotaż czytnika kart. Urządzenie w postaci nałożonego fałszywego czytnika czyta podstępnie dane z paska magnetycznego karty użytkownika.

Skrypt poleceń

Makro, które może zaprogramować administrator w celu utworzenia automatycznych działań, takich jak pozycjonowanie kamery PTZ lub wysyłanie wiadomości e-mail. System Bosch Video Management System oferuje określony zestaw poleceń przeznaczonych dla tej funkcji. Skrypty poleceń dzielą się na skrypty klienta oraz skrypty serwera. Skrypty klienta są używane na stacjach roboczych klienta w celu wykonania określonych zadań, które mogą być uruchomione na stacji roboczej klienta. Skrypty serwera są wykonywane automatycznie przez zdarzenie, które zostało wyzwolone w systemie. Pobierają argumenty dostarczane przez zdarzenie, takie jak data i czas. Skrypt poleceń może składać się z wielu skryptletów. Użytkownik może stworzyć skrypt poleceń, używając następujących języków skryptów: C#, VB.Net. Skrypty poleceń są

wykonywane automatycznie w odpowiedzi na zdarzenia lub alarmy, zgodnie z harmonogramem (tylko skrypty serwera), lub ręcznie – z poziomu okna Drzewo logiczne, ikon lub map.

SNMP

Simple Network Management Protocol. Protokół sieciowy, który umożliwia uzyskanie informacji z urządzeń sieciowych (GET) w celu ustawienia ich parametrów (SET) oraz otrzymywania powiadomień o określonych zdarzeniach (EVENT).

Stacja robocza

W środowisku BVMS: osobny komputer, na którym jest zainstalowany program Operator Client. Komputer ten jest skonfigurowany w programie Configuration Client jako stacja robocza, aby umożliwić korzystanie ze specjalnych funkcji.

Stacja robocza Operator Client

Komputer w środowisku systemu Bosch Video Management System służący do oglądania obrazów na żywo, odtwarzania wideo i ustawiania konfiguracji. Na tym komputerze jest instalowany program Operator Client.

System Enterprise

Enterprise System to funkcja systemu Bosch Video Management System, która umożliwia użytkownikowi aplikacji Operator Client uzyskiwanie jednoczesnego dostępu do wielu komputerów typu serwer zarządzający.

TCP

Skrót od „Transmission Control Protocol” (nazwa protokołu komunikacyjnego).

TCP/IP

Transmission Control Protocol / Internet Protocol. Jest także nazywany zestawem protokołów komunikacyjnych transmisji danych. Zestaw protokołów komunikacyjnych używany do przesyłania danych w sieci IP.

Trap

Termin środowiska SNMP dla niewywoływanego komunikatu z monitorowanego urządzenia (agent) do sieciowego systemu monitoringu (manager) o zdarzeniu w tym urządzeniu.

Tryb podglądu bieżącego

Funkcja aplikacji Operator Client. Służy do wyświetlania na żywo obrazu.

UDP

User Datagram Protocol. Protokół bezpołączeniowy używany do wymiany danych przez sieć IP. Protokół UDP jest bardziej wydajny od protokołu TCP przy transmisji obrazu ze względu na mniejszą nadmiarowość.

URI

Uniform Resource Identifier. Ciąg znaków umożliwiający identyfikację zasobu sieci. Każdy adres URI składa się ze schematu, autoryzacji, ścieżki, zapytania i fragmentu. Obowiązkowe dla usługi Mobile Video Service są jedynie schemat i fragment. Przykład: `http:<scheme>//example.com<authority>/over/therepath?name=ferret<query>#nose<fragment>`

URL

Skrót od „Uniform Resource Locator” – standard nazewnictwa umożliwiający jednoznaczne identyfikowanie serwerów i zgromadzonych w nich zasobów

VCA

Analiza zawartości obrazu: analiza komputerowa strumieni wizyjnych mająca na celu określenie, co dzieje się w monitorowanej scenie. Patrz także Intelligent Video Analytics

Video Analytics

Analiza obrazu to proces programowy, w którym porównuje się obraz z kamery z zapisanymi obrazami określonych osób lub obiektów. W przypadku dopasowania oprogramowanie wyzwoła alarm.

VIDOS NVR

Sieciowy rejestrator wizyjny VIDOS. Oprogramowanie do obsługi zapisu danych fonicznych i wizyjnych z nadajników sieciowych w macierzy dyskowej w konfiguracji RAID 5 lub na innym nośniku pamięci. Rejestrator VIDOS NVR udostępnia także funkcje odtwarzania i przeglądania zapisanej sekwencji wizyjnej. Z systemem Bosch Video Management System można zintegrować kamery podłączone do komputera, na którym działa oprogramowanie VIDOS NVR.

VRM

Video Recording Manager. Pakiet oprogramowania w systemie Bosch Video Management System, którego zadaniem jest zarządzanie przechowywaniem danych wizyjnych (MPEG-4 SH ++, H.264 i H.265) zawierających audio i metadane na sieciowych urządzeniach iSCSI. Oprogramowanie VRM korzysta z bazy danych zawierającej informacje o źródle zapisu oraz listę powiązanych napędów iSCSI. Jest ono uruchamiane jako usługa zainstalowana na komputerze przyłączonym do sieci systemu Bosch Video Management System. Samo oprogramowanie VRM nie przechowuje danych wideo, lecz przekazuje do nadajników informacje o dostępnych pojemnościach urządzeń iSCSI, zapewniając jednocześnie równoważenie obciążenia pomiędzy wieloma urządzeniami iSCSI. Odtwarzanie strumieni VRM z urządzenia iSCSI do klientów Operator Client.

wielościżkowość

Wykorzystanie techniki wielościżkowości pamięci komputera.

wielościżkowość

Technika przechowywania danych w pamięci komputera polegająca na zdefiniowaniu wielu ścieżek fizycznych łączących serwer danych z docelową lokalizacją pamięci (przy użyciu różnych sterowników, przełączników magistral itp.) w celu zapewnienia odporności na awarie lub zrównoważenia obciążenia (nadmiarowości, wydajności).

Wirtualne wejście

Służy do przekazywania zdarzeń z systemów innych producentów do systemu Bosch Video Management System.

zakresy

Zakres to termin używany w polu kamer ONVIF. Parametr ten służy do badania urządzenia ONVIF. Zwykle zawiera on identyfikator URI, np.: onvif://www.onvif.org/<ścieżka>. Parametr <ścieżka> może mieć np. postać video_encoder lub audio_encoder. Jedno urządzenie ONVIF może zawierać wiele zakresów. Identyfikator URI wskazuje obszar zadań urządzenia.

Zdalny dostęp

Funkcja zdalnego dostępu umożliwia łączenie różnych sieci prywatnych z sieciami publicznymi. Komputery z programem Operator Client mogą uzyskiwać jednoczesny lub sekwencyjny dostęp do wielu sieci o prywatnych (lokalnych) adresach sieciowych za pośrednictwem publicznych interfejsów (routerów). Router tłumaczy adres docelowy ruchu przychodzącego z sieci publicznej na adres odpowiedniej sieci prywatnej. Korzystając ze zdalnego dostępu, użytkownicy programu Operator Client mogą uzyskać dostęp do serwera Management Server lub Enterprise Management Server wraz z ich urządzeniami.

Zdarzenie

Warunek lub stan, który jest zwykle połączony z alarmem i/lub działaniem. Zdarzenia mogą pochodzić z różnych źródeł, takich jak kamery, archiwizatory, katalogi, wejścia cyfrowe itp. Obejmują stany rozpoczęcia zapisu, stany zaniku sygnału, komunikaty o zapełnieniu dysku, logowanie użytkownika, wyzwacze wejścia cyfrowego itp.

Zdarzenie złożone

Połączenie różnych zdarzeń. Połączenia używają wyrażeń boolowskich, tj. AND oraz OR. Użytkownik może łączyć tylko zmiany stanów, na przykład zmianę stanu połączenia na „rozłączony” lub „uaktywnienie harmonogramu”.

Indeks

Symbole

pula pamięci iSCSI 194

A

Adres IP
 duplikaty 107
 zmiana 234
 zmienić 108, 121
 zmień 140

adres sieciowy
 zmiana 234
 zmień 140

aktualizacja 371
 wydajność urządzenia 84, 226

aktualizacja oprogramowania 371
 aktualizacja oprogramowania układowego
 Klawiatura Bosch IntuiKey 53

aktywacja 94, 97
 Bosch Video Management System 76
 konfiguracja 94
 opóźnienie 94
 opóźnione 106

alarmy
 porządek sortowania 314

Allegiant
 emulacja poleceń CCL 122
 kamera PTZ 289
 wersja oprogramowania układowego 48, 50
 zbyt duża liczba kamer 374

analiza sygnału wizyjnego 168
 ANR 85, 234, 288

arkusz danych 18

ASF 343

automatyczne ponowne logowanie 94

automatyczne ponowne uruchomienie 94

automatyczne wylogowanie 117

automatyczne wyświetlanie alarmów 36

awaria
 Klient konfiguracji 373

Awaryjny VRM 26, 124, 182

B

bankomat/punkt sprzedaży 122

baza danych rejestru 117

ciąg połączenia 117

bez hasła 94

bez połączenia 352

blokowanie funkcji PTZ 364

blokowanie sterowania PTZ 337, 345

Bosch Video Management System 17

aktualizacja 371

aktywacja 76

język interfejsu użytkownika 372

licencjonowanie 76

pomoc online 14

Przegląd 17

brak aktywności 117

brak hasła 94

C

CABAC 295

centrala alarmowa 166, 167

ciąg połączenia 117

Configuration Wizard
 Mobile Video Service 61

cyfrowy rejestrator wizyjny 122

czas po wystąpieniu alarmu 298

czas po wystąpieniu zdarzenia 298

czas przed wystąpieniem alarmu 298

czas przed wystąpieniem zdarzenia 298

czas zapisu po zdarzeniu 296

czas zapisu po zdarzeniu 289

czas zapisu przed zdarzeniem 296

czas zapisu przed zdarzeniem 289

D

dane konfiguracji
 eksportuj 96

dekoder:hasło docelowe 217, 231

DiBos
 wersja 48, 50

dni wolne od pracy 283

Docelowa prędkość transmisji 295

dodanie interfejsu do bankomatów/punktów
 sprzedaży firmy Bosch 99

dodawanie danych tekstowych do zapisu ciągłego 312

dodawanie nadajnika 184, 192, 223, 367

dodawanie nadajnika BVIP 140, 142, 186, 216, 227

dodawanie niezarządzonej lokalizacji 218, 219, 221

dodawanie odbiornika BVIP 140, 187, 216

dodawanie puli
 VRM 181

dodawanie urządzenia analizy sygnału wizyjnego 169

dodawanie VRM 175

dodawanie wejścia alarmowego urządzenia Bosch
 Allegiant 100

domyślny adres IP 107

dostęp do pomocy 14

dostęp z routowaniem	125	H	
dostęp zdalny	88, 126	H.264	295
drukowanie pomocy	14	hasło	143, 223, 231
Drzewo logiczne	264, 319	hasło CHAP	178
Drzewo urządzeń	120, 178, 262	hasło docelowe	217, 231
DSA E-Series	190, 191, 196, 197	hasło domyślne	94, 107
DTP3N	154	hasło iSCSI	178
duplikowanie adresów IP	107	I	
duża jednostka LUN	186, 202	import	
duże jednostki LUN	186, 190, 196, 203	skrypt poleceń	92
DynDNS	73	importowanie	
dzwonki wyciszania	344	plików zasobów	265
E		Informacje o wersji	18
eksport		Interkom	344
ASF	343	Interkom foniczny	344
dane konfiguracyjne do serwera OPC	97	iPad	164, 165
skrypt poleceń	93	iPhone	164, 165
eksportuj		J	
dane konfiguracji	96	jakość zapisu	293
Tabela kamery	292	jednostki LUN	
emulacja poleceń CCL	164	większa niż 2 TB	186
Emulacja poleceń CCL urządzenia Allegiant		język	372
odmowa dostępu	163	Configuration Client	116
emulowanie poleceń CCL Allegiant	163	Operator Client	333
Enterprise System	21, 87	język interfejsu użytkownika	372
Enterprise user groups	331	K	
F		kamera inicjująca	147
Filtr deblokujący H.264	295	kamera kopułkowa	301, 302
filtrowanie	108, 109, 110, 120, 263, 286, 307, 310, 313, 333	kamera panoramiczna	
Forensic Search	137	tryby podglądu	39
G		kamera PTZ	301, 302
globalne hasło domyślne	69, 94, 107	Allegiant	289
globalne ustawienia alarmów	327	kamera wykrywania pożaru	366
Główny rejestrator VRM	124	Kamery HD	346
główny VRM	26	kamery UHD	138
Grupa LDAP	362	klawiatura Bosch IntuiKey	48, 49, 50, 53, 122, 136, 145, 160
grupa monitorów	146, 147, 314, 319	klawiatura CCTV	160
kamera inicjująca	147	utrata połączenia	372
dodawanie	146	klawiatura cyfrowa	160
kamera włączana przy uruchamianiu	147	Klawiatura DCZ	160
OSD	147	klawiatura IntuiKey	160
widok poczwórny	147	klawiatura KBD Universal XF	48, 49, 122, 136
grupa monitorów		kodeki	296
widok pojedynczy	147		
grupa monitorów analogowych	116, 122		
grupy użytkowników	331, 333		
Grupy użytkowników LDAP	333, 362		

kodowanie w urządzeniach NVR	120, 178	N	
Komunikaty SNMP		naciśnij, aby mówić	344
get	115	nadajnik	
wyślij	115	dodawanie	184, 192, 223, 367
konfiguracja danych do serwera OPC		strona sieci Web	223
eksport	97	nadajnik BVIP	84, 226
konfiguracja domyślna	198	dodaj	140, 186, 216
konfiguracja podstawowa	198	nadajnik BVIP:dodawanie	142, 227
konfiguracja zapisu VRM	100	nadajnik:tryb zapisu awaryjnego	236
kopiowanie i wklejanie	291	Nadmiarowy VRM	26, 124, 182
Krosownica Allegiant	122, 133, 134	nadmiarowy zapis	26
emulacja poleceń CCL	164	nazwa węzła inicjującego połączenie z serwerem	178
kanał sterujący	57, 58	nowe urządzenia DiBos	129, 131, 132
program Network Host	57	Numer modelu	112
System satelitarny	58	NVR	18
krosownica analogowa	133	O	
L		Obszar zainteresowania	288, 303, 337
licencjonowanie		ochrona zapisu alarmowego	328, 329
Bosch Video Management System	76	odbiornik	
Kreator konfiguracji	69	Klawiatura Bosch IntuiKey	145
serwer Stratus	76	Odbiornik BVIP	84, 226
Lista serwerów		dodawanie	140, 187, 216
dodawanie kolumn	88, 126	odłączony	352
usuwanie kolumn	88, 126	odmowa dostępu	
logowanie	326	Emulacja poleceń CCL urządzenia Allegiant	163
łącze do mapy	273	odśwież stany	103, 108, 109, 110
łącze mapy	273	offline	334, 352
łączenie		okienko Urządzenia	262
klawiatura Bosch IntuiKey i system BVMS	50	ONVIF Media profile	288
Krosownica Allegiant i system BVMS	54	Operator Client	17, 264
M		opóźnienie aktywacji	94
Management Server	18, 21, 352	opóźnione uaktywnienie	106
mapa		P	
migające miejsca aktywne	308, 329	Person Identification	
mapa alarmów	315	Dodawanie kamer do urządzenia PID (Person Identification Device)	172
Mapowanie nazw IQN	198	Dodawanie urządzenia PID (Person Identification Device)	170
mapowanie portów	73, 118	Person Identification Device	169
mapy	262	Plik Allegiant	374
MIC IP 7000	370	pliki HTML	262
miejsca aktywne	262	pliki zasobów	265
migające ikony urządzeń	308, 329	plików zasobów	
Mobile Video Service	61	importowanie	265
Mobilna usługa wideo	165	Podstawowy awaryjny VRM	182
moduły wejścia-wyjścia	122	Podstawowy VRM	176
monitor urządzenia	97	podwójna autoryzacja	335
		podwójne strumieniowanie	138
		podwójny zapis	26, 193, 305

polecenia CCL	163	sekwencja kamer	262, 271, 272
polecenia CCL Allegiant	59	Server ID	80
polecenia menu	103	Server Lookup	126
pomijanie		serwer czasu	85
punkt	344, 345	serwer Enterprise Management Server	347
pomoc	14	Serwer OPC	371
pomoc dotycząca interfejsu API skryptu	91	serwera Stratus	
pomoc ekranowa online	14	licencjonowanie	76
Pomocniczy awaryjny VRM	182	Sieć serwerowa	220
Pomocniczy VRM	26, 124, 176	sieć z serwerami	218, 219, 221
poprzednia konfiguracja	95	skanowanie	
porządek sortowania		w podsięciach	116
alarmy	314	w różnych podsięciach	116
Preferencje zapisu	237	skanowanie adresów IP powodujących konflikty	107
priorytet alarmu	364	skanuj	
profil	293	nadajniki	123
przejmowanie sterowania funkcjami PTZ	364	nadajniki udostępniające tylko podgląd bieżący	
przełącznik		123	
awaria	275	nadajniki z obsługą lokalnego urządzenia pamięci	
przełącznik awaryjny	275	masowej	123
przekierowanie portów	73	VRM	124
przenoszenie urządzenia	201, 212, 232	skrypt poleceń	262, 269
przycisk zdarzeń użytkownika	323, 324	eksport	93
przykłady	99	import	92
dodanie interfejsu do bankomatów/punktów		pomoc dotycząca interfejsu API skryptu	91
sprzedaży firmy Bosch	99	Skrypt poleceń klienta	
dodawanie wejścia alarmowego urządzenia Bosch		alarm zaakceptowany	319
Allegiant	100	wykonywany przy uruchomieniu	92, 93, 137
konfiguracja zapisu VRM	100	sprawdzanie autentyczności	229
pual		stacja robocza	116
VRM	181	stan	97
pula		stany	103, 108, 109, 110
przenoszenie urządzenia	201, 212, 232	sterowanie funkcjami PTZ	
VRM	233	blokowanie	364
zmiana	233	sterowanie kamerą	101, 296
Pula pamięci iSCSI	174	sterowanie PTZ	
pula pamięci VRM	174, 194	blokowanie	337, 345
punkt		strefa czasowa	219, 220
pomijanie	344, 345	Strona Emulacja komend CCL krosownicy Allegiant	
puste hasło	94	163	
R		strumień	288, 300
rejestrwanie	179, 323	strumień domyślny	136, 288
rejestrwanie ONVIF	381	synchronizacja	85
rejestrwanie zdarzeń ONVIF	381	synchronizacja czasu	85
ręczny zapis	39	synchronizowanie	
ROI	288, 303, 337	VRM, konfiguracja	185
S		system pamięci masowej iSCSI	194
sekwencja	272	system zintegrowany	61
sekwencja alarmowa	314, 327	systemy kontroli dostępu	167

święta	283	VIDEOJET connect 7000	370
T		VIP X1600 XFM4	295
Tabela zapisu	286	VIP XD	48
trasa kamery	262, 271, 272	tryb półduplexowy	145
tryb automatycznego zapisu	185	ustawienia interfejsu	145
tryb Multicast	209	widok poczwórny	147
tryb offline	351	VPN	73
tryb samodzielny programu Operator Client	351	VRM	
tryb wielomonitorowy	346	dodawanie	175
tryb zapisu		dodawanie puli	181
automatyczny	185	Główny	26, 124
tryb awaryjny	185	Nadmiarowy	26, 124, 182
tryb zapisu alarmowego	296, 298	Podstawowy	176
tryb zapisu awaryjnego	185	Podstawowy awaryjny	182
nadajnik	236	Pomocniczy	26, 124, 176
tryb zgodności	39	Pomocniczy awaryjny	182
tryby podglądu kamery panoramicznej	39	pula	181, 233
tworzenie		tryb awaryjny	26, 124, 182
skrypt poleceń	91	VRM 3.50	185
tworzenie duplikatu zdarzenia	323	W	
tworzenie pul pamięci	174, 194	WAN	73, 118
U		Web Client	165
uaktywnienie		widok poczwórny	147
poprzednia konfiguracja	95	wielokrotne zadziałanie czujek	326
uprawnienia	262, 264	wirtualne wejście	122
urządzenia BVIP		WLAN	164, 165
hasło	223	współczynnik proporcji 16/9	346
strona sieci Web	223	wybór wielokrotny	264, 265
urządzenia niechronione hasłem	94	wydajność urządzenia	
urządzenie BVIP		aktualizacja	84, 226
hasło	143, 231	wyłącz wymuszoną ochronę hasłem	107
urządzenie DiBos	122	wyłączanie syren alarmowych	344
urządzenie DVR	130	wymagania systemowe	18
urządzenie e-mail	122	wymiana urządzenia	78, 80
Urządzenie iSCSI	198	wymuszona ochrona hasłem	107
urządzenie monitoringu sieci	122	wyszukiwania materiałów dowodowych	136
urządzenie peryferyjne	122	wyszukiwanie	
urządzenie SMS	122	urządzenia 108, 109, 110, 120, 263, 286, 307, 310,	
usługa transkodowania	164, 165	313, 333	
ustawienia interfejsu		Wyszukiwanie na podstawie ruchu w obrazie	101, 139
VIP XD	145	wyzwalanie zapisu danych tekstowych	328, 329
Ustawienia SNMP	115	Z	
usuń użytkownika	334	zapis alarmowy	314, 327, 328, 329
usuwanie ustawień położenia zaprogramowanego	301	zapis pomocniczy	193, 305
użytkownik		zapis ręczny	314
usuń	334	zapis uruchamiany ręcznie	327
użytkownik LDAP	333	zapis w pamięci RAM	298
V		zapora	208
Video Streaming Gateway	122	zastąpić zawartość	265

zawodna sieć	164
zbyt duża liczba kamer systemu Allegiant	374
zdalny dostęp	73, 118
zdalny eksport	39
zdarzenia własne	307, 325
zdarzenia złożone	307, 325
zmiana adresu IP	234
zmiana adresu sieciowego	234
zmiana hasła	143, 181, 223, 231, 334
zmiana puli	233
zmienić adres IP	108, 121
zmienić hasło	143, 223, 231
zmień adres IP	140
zmień adres sieciowy	140
zmień hasło	334
znajdowanie	
informacje w pomocy	14



Bosch Security Systems B.V.

Torenallee 49
5617 BA Eindhoven
Netherlands

www.boschsecurity.com

© Bosch Security Systems B.V., 2020