



BOSCH

BVMS

nl Configuratiehandleiding

Inhoudsopgave

1	Gebruik van het Help-systeem	14
1.1	Informatie zoeken	14
1.2	Help-onderwerpen afdrukken	14
2	Inleiding	16
3	Systeemoverzicht	18
3.1	Hardwarevereisten	19
3.2	Softwarevereisten	19
3.3	Licentievereisten	19
4	Concepten	20
4.1	Opname-instellingen	20
4.1.1	Basisinstellingen voor streams (onafhankelijk van schema)	20
4.1.2	Streamtoewijzing voor Live	20
4.1.3	Instellingen van geplande opname	20
4.2	Configuratiewizard	23
4.3	Ontwerpconcepten van BVMS	24
4.3.1	Systeem met één Management Server	24
4.3.2	Enterprise System	25
4.3.3	Server Lookup	26
4.3.4	Niet-beheerde site	27
4.4	Externe toegang	28
4.5	Automated Network Replenishment (ANR)	31
4.6	Dubbele/failoveropnamen	32
4.7	VRM-opnamemodi	34
4.8	Afspelen van VRM-opnamebronnen	36
4.9	Alarmfuncties	41
4.10	IP-videoapparaten van Bosch toevoegen	43
4.11	Region of Interest (Aandachtsgebied)	43
4.12	Intelligent tracking	44
4.13	Afmelding bij inactiviteit	45
4.14	Storingsrelais	45
4.15	Tekstgegevens	46
4.16	Offline Operator Client	46
4.16.1	Werken in de offline-modus	47
4.17	Versie-onafhankelijke Operator Client	49
4.17.1	Werken in de compatibiliteitsmodus	50
4.18	Toewijzing van ONVIF-gebeurtenis	50
4.19	Weergavemodi van een panoramische camera	51
4.19.1	Panoramische 360° camera - vloer- of plafondmontage	51
4.19.2	Panoramische 180° camera - vloer- of plafondmontage	53
4.19.3	Panoramische 360° camera - wandmontage	54
4.19.4	Panoramische 180° camera - wandmontage	55
4.19.5	Bijgesneden weergave van een panoramische camera	56
4.20	Verificatie van authenticiteit	57
4.21	SSH-tunneling	58
4.22	Multipathing	58
5	Ondersteunde hardware	60
5.1	Hardware installeren	61
5.2	Installatie van een KBD Universal XF-bedieningspaneel	61

5.3	Een Bosch IntuiKey-bedieningspaneel aansluiten op BVMS	62
5.3.1	Scenario's voor de aansluiting van Bosch IntuiKey-bedieningspanelen	62
5.3.2	Een Bosch IntuiKey bedieningspaneel aansluiten op een decoder	64
5.3.3	Firmware van Bosch IntuiKey-bedieningspaneel bijwerken	64
5.4	De Bosch Allegiant Matrix verbinden met BVMS	65
5.4.1	Bosch Allegiant verbindingsoverzicht	65
5.4.2	Het configureren van het besturingskanaal	67
5.4.3	Concept van het Bosch Allegiant-satellietsysteem	69
5.5	Allegiant CCL-opdrachten die worden ondersteund in BVMS	70
6	Aan de slag	72
6.1	Softwaremodules installeren	72
6.2	De configuratiewizard gebruiken	72
6.3	Configuration Client starten	80
6.4	De taal van Configuration Client configureren	81
6.5	De taal van Operator Client configureren	81
6.6	Scannen naar apparaten	81
6.7	Toegang krijgen tot het systeem	82
6.8	Server Lookup gebruiken	82
6.9	Externe toegang configureren	83
6.9.1	Configureren zonder Enterprise System	83
6.9.2	Configureren met Enterprise System	83
6.10	De softwarelicenties activeren	83
6.10.1	Het bundelinformatiebestand downloaden	84
6.10.2	De computerhandtekening ophalen	84
6.10.3	De activerings sleutel ophalen	85
6.10.4	Het systeem activeren	85
6.11	BVMS onderhouden	85
6.12	Een apparaat vervangen	87
6.12.1	Een MS/EMS vervangen	87
6.12.2	Een VRM vervangen	88
6.12.3	Een encoder of decoder vervangen	89
6.12.4	Operator Client vervangen	92
6.12.5	Laatste tests	92
6.12.6	Divar IP 3000/7000 herstellen	92
6.13	De tijdsynchronisatie configureren	92
6.14	Het opslagmedium van een encoder configureren	92
7	Een Enterprise System maken	94
7.1	De serverlijst voor Enterprise System configureren	94
7.2	Een Enterprise User Group maken	95
7.3	Een Enterprise Account maken	96
8	Opdrachtscripts configureren	98
8.1	Opdrachtscripts beheren	98
8.2	Een opdrachtscript zo configureren dat het automatisch wordt opgestart	99
8.3	Een opdrachtscript importeren	99
8.4	Een opdrachtscript exporteren	99
8.5	Een opdrachtscript voor opstarten configureren (pagina Instellingen)	100
9	Configuratiegegevens beheren	101
9.1	De functionerende configuratie activeren	101
9.2	Een configuratie activeren	102

9.3	Configuratiegegevens exporteren	103
9.4	Configuratiegegevens importeren	103
9.5	Configuratiegegevens exporteren naar OPC	104
9.6	De status van uw encoders/decoders controleren	104
9.7	SNMP-bewaking configureren	104
9.8	Een rapport maken	105
10	Configuratievoorbeelden	106
10.1	Een Bosch ATM/POS-bridge toevoegen	106
10.2	Een Bosch Allegiant-ingangsalarm toevoegen.	107
10.3	2 Dinion IP-camera's met VRM-opnamen toevoegen en configureren	107
11	Algemene vensters van de Configuration Client	109
11.1	Configuratievenster	109
11.2	Menuopdrachten	110
11.3	Dialoogvenster Activeringsbeheer (menu Systeem)	112
11.4	Dialoogvenster Configuratie activeren (menu Systeem)	113
11.5	Dialoogvenster Eerste apparaatscan (menu Hardware)	114
11.6	Dialoogvenster Apparaten beveiligen met algemeen standaardwachtwoord (menu Hardware)	114
11.7	Dialoogvenster Wachtwoorden voor apparaat wijzigen (menu Hardware)	115
11.8	Dialoogvenster Firmware voor apparaat bijwerken (menu Hardware)	115
11.9	Dialoogvenster IP- en netwerkinstellingen voor apparaat wijzigen (menu Hardware)	116
11.10	Dialoogvenster Apparaatbewaking (menu Hardware)	118
11.11	Dialoogvenster Licentiecontrole (menu Extra)	118
11.12	Dialoogvenster License Manager (menu Extra)	118
11.13	Dialoogvenster Rapporten (menu Rapporten)	119
11.13.1	Dialoogvenster Opnameschema's	119
11.13.2	Dialoogvenster Instellingen van geplande opname	119
11.13.3	Dialoogvenster Taakschema's	119
11.13.4	Dialoogvenster Camera's en opnameparameters	119
11.13.5	Dialoogvenster Instellingen streamkwaliteit	119
11.13.6	Dialoogvenster Gebeurtenisinstellingen	120
11.13.7	Dialoogvenster Gebeurteniscombinatie-instellingen	120
11.13.8	Dialoogvenster Alarminstellingen	120
11.13.9	Dialoogvenster Geconfigureerde gebruikers	120
11.13.10	Dialoogvenster Gebruikersgroepen en accounts	120
11.13.11	Dialoogvenster Apparaatrechten	120
11.13.12	Dialoogvenster Algemene rechten	120
11.14	Dialoogvenster Alarminstellingen (menu Instellingen)	120
11.15	Dialoogvenster SNMP-instellingen (menu Instellingen)	121
11.16	Dialoogvenster Opties (menu Instellingen)	121
11.17	Dialoogvenster Instellingen voor externe toegang (menu Instellingen)	123
11.17.1	Dialoogvenster Poorttoewijzingstabel	124
12	Pagina Apparaten	125
12.1	Dialoogvenster Wachtwoorden voor apparaten wijzigen	125
12.2	Een apparaat toevoegen	126
12.3	Pagina Serverlijst/adresboek	129
12.3.1	Dialoogvenster Server toevoegen	130
12.3.2	Server Lookup configureren	130
12.3.3	De serverlijst configureren	130

12.3.4	De serverlijst exporteren	131
12.3.5	Een serverlijst importeren	131
12.4	Pagina NVR's / failover-NVR's / redundante NVR's	132
12.5	Pagina DiBos	132
12.5.1	Een DiBos-systeem toevoegen door te scannen	132
12.5.2	Pagina Instellingen	132
12.5.3	Pagina Camera's	133
12.5.4	Pagina Ingangen	133
12.5.5	Pagina Relais	133
12.5.6	De integratie van een DiBos-systeem configureren	133
12.6	DVR (harddisk-recorder)-pagina	134
12.6.1	DVR-apparaten	134
12.6.2	Een DVR-apparaat toevoegen door te scannen	135
12.6.3	Dialogvenster DVR toevoegen	135
12.6.4	Tabblad Instellingen	136
12.6.5	Tabblad Camera's	136
12.6.6	Tabblad Ingangen	136
12.6.7	Tabblad Relais	136
12.6.8	De integratie van een DVR configureren	136
12.7	Pagina Matrixswitches	137
12.7.1	Een Bosch Allegiant-apparaat toevoegen	137
12.7.2	Een Bosch Allegiant-apparaat configureren	138
12.7.3	Pagina Uitgangen	138
12.7.4	Pagina Ingangen	139
12.7.5	Pagina Aansluiting	139
12.7.6	Pagina Camera's	140
12.8	Pagina Werkstation	140
12.8.1	Handmatig een werkstation toevoegen	140
12.8.2	Een Bosch IntuiKey-bedieningspaneel configureren (pagina Instellingen) (werkstation)	141
12.8.3	Forensic Search inschakelen op een werkstation (pagina Instellingen)	141
12.8.4	Een opdrachtscript voor opstarten configureren (pagina Instellingen)	141
12.8.5	Pagina Instellingen	142
12.8.6	Het netwerkadres van een werkstation wijzigen	143
12.9	Pagina Decoders	144
12.9.1	Handmatig een encoder/decoder toevoegen	144
12.9.2	Dialogvenster Encoder bewerken/Decoder bewerken	145
12.9.3	Het wachtwoord van een encoder/decoder wijzigen (Wachtwoord wijzigen / Wachtwoord invoeren)	147
12.9.4	Decoderprofiel	148
12.9.5	Monitorweergave	148
12.9.6	Een Bosch IntuiKey-bedieningspaneel configureren (decoder)	148
12.9.7	Een decoder configureren voor gebruik met een Bosch IntuiKey-bedieningspaneel	149
12.9.8	Decoderlogo verwijderen	149
12.10	Pagina Monitorgroepen	150
12.10.1	Handmatig een monitorgroep toevoegen	150
12.10.2	Een monitorgroep configureren	150
12.11	Pagina Monitorwand	151
12.11.1	Handmatig een monitorwand toevoegen	152
12.12	Pagina Communicatieapparaten	153

12.12.1	Een e-mail-/SMTP-server toevoegen	153
12.12.2	Een SMS-apparaat toevoegen	153
12.12.3	Pagina SMTP-server	154
12.12.4	Een communicatieapparaat configureren	154
12.12.5	Dialogovenster Testbericht verzenden	155
12.12.6	Pagina GSM-instellingen / SMSC-instellingen	155
12.13	ATM/POS-pagina	156
12.13.1	Een Bosch ATM/POS-bridge handmatig toevoegen	156
12.13.2	Pagina Bosch ATM/POS-Bridge	157
12.13.3	Een randapparaat configureren	158
12.13.4	Pagina DTP-instellingen	158
12.13.5	Pagina ATM-instellingen	158
12.13.6	Pagina Ingangen	159
12.14	Foyerkaartlezers	159
12.14.1	Dialogovenster Foyerkaartlezer toevoegen	159
12.14.2	Instellingen voor de pagina Foyerkaartlezer	160
12.15	Pagina Virtuele ingangen	160
12.15.1	Handmatig virtuele ingangen toevoegen	161
12.16	Pagina SNMP	161
12.16.1	Handmatig een SNMP toevoegen	161
12.16.2	Een ontvanger van SNMP-traps configureren (pagina Ontvanger van SNMP traps)	162
12.16.3	Dialogovenster SNMP Trap Logger	163
12.17	Pagina Bedieningspaneel toewijzen	163
12.18	Pagina I/O-modules	165
12.18.1	Handmatig een I/O-module toevoegen	165
12.18.2	Een I/O-module configureren	165
12.18.3	Pagina ADAM	166
12.18.4	Pagina Ingangen	166
12.18.5	Pagina Relais	166
12.19	Allegiant CCL-Emulatiepagina	166
12.19.1	Handmatig een Allegiant CCL-emulatie toevoegen	167
12.19.2	Allegiant CCL-opdrachten	167
12.19.3	Een Allegiant CCL-emulatie configureren	168
12.20	Pagina Mobiele videoservice	168
12.20.1	Mobiele videoservice	168
12.20.2	Handmatig een Mobile Video Service toevoegen	169
12.21	Pagina Inbraakcentrales	169
12.21.1	Handmatig een inbraakcentrale toevoegen	170
12.21.2	Instellingenpagina	170
12.22	Pagina Video Analytics	170
12.22.1	Pagina Instellingen voor Video Analytics	171
12.22.2	Een Video Analytics-apparaat toevoegen	171
12.22.3	Pagina Instellingen voor persoonsidentificatie	172
12.22.4	Een Person Identification Device (PID) toevoegen	172
12.22.5	Toegang tot een PID herstellen na uitval van een centrale BVMS-server	173
12.22.6	Camera's aan een Person Identification Device (PID) toevoegen	174
12.22.7	Cameraparameters configureren voor Person Identification-alarmen	174
12.22.8	Personengroepen configureren	175
12.23	Pagina Toegangscontrolesystemen	175

12.23.1	Een toegangscontrolesysteem toevoegen	176
12.23.2	Een toegangscontrolesysteem bewerken	176
12.23.3	Pagina Instellingen	177
12.24	Pagina VRM-apparaten	177
12.24.1	VRM-apparaten toevoegen door te scannen	177
12.24.2	Handmatig een primaire of secundaire VRM toevoegen	179
12.24.3	Een VRM-apparaat bewerken	180
12.24.4	Pagina Instellingen VRM	181
12.24.5	Pagina SNMP	181
12.24.6	Pagina Accounts	181
12.24.7	Pagina Geavanceerd	182
12.24.8	Opnamen voor VRM coderen	182
12.24.9	Het wachtwoord van een VRM-apparaat wijzigen	183
12.24.10	Een VRM-pool toevoegen	183
12.24.11	Handmatig een failover-VRM toevoegen	184
12.24.12	Handmatig een redundante VRM toevoegen	184
12.24.13	Encoders toevoegen door te scannen	186
12.24.14	VSG-apparaten toevoegen door te scannen	186
12.24.15	De configuratie van BVMS synchroniseren	187
12.25	Pagina Pool	187
12.25.1	Automatische opnamemodus op een pool configureren	188
12.25.2	Handmatig een encoder/decoder toevoegen	189
12.25.3	Handmatig een iSCSI-apparaat toevoegen	190
12.25.4	Handmatig een Video Streaming Gateway-apparaat toevoegen	191
12.25.5	Handmatig een DSA E-Series iSCSI-apparaat toevoegen	192
12.25.6	Encoders toevoegen door te scannen	194
12.25.7	VSG-apparaten toevoegen door te scannen	195
12.25.8	Dubbele opnamen configureren in de apparaatstructuur	195
12.26	Pagina Encoder/decoder van Bosch	196
12.27	Pagina iSCSI-apparaat	196
12.27.1	iSCSI-opslagpool	196
12.27.2	Handmatig een iSCSI-apparaat toevoegen	197
12.27.3	Handmatig een DSA E-Series iSCSI-apparaat toevoegen	198
12.27.4	Een iSCSI-apparaat configureren	200
12.27.5	Pagina Basisconfiguratie	202
12.27.6	Dialoogvenster Evenredige verdeling	203
12.27.7	Een iSCSI-systeem overbrengen naar een andere pool (Pool wijzigen...)	203
12.27.8	Pagina LUNs	203
12.27.9	Een LUN toevoegen	204
12.27.10	Een LUN formatteren	205
12.27.11	Dialoogvenster iqn-Mapper	206
12.28	Pagina Video Streaming Gateway-apparaat	206
12.28.1	Handmatig een Video Streaming Gateway-apparaat toevoegen	207
12.28.2	Een Video Streaming Gateway bewerken	208
12.28.3	Een camera toevoegen aan een VSG	209
12.28.4	Dialoogvenster Bosch-encoder toevoegen	210
12.28.5	Dialoogvenster ONVIF-encoder toevoegen	211
12.28.6	Dialoogvenster JPEG-camera toevoegen	213
12.28.7	Dialoogvenster RTSP-encoder toevoegen	213

12.28.8	Een VSG overbrengen naar een andere pool (Pool wijzigen)	214
12.28.9	Multicast configureren (tabblad Multicast)	214
12.28.10	Logboekregistratie configureren (tabblad Geavanceerd)	215
12.29	Pagina Alleen live	216
12.29.1	Apparaten voor alleen livebeelden toevoegen door te scannen	216
12.29.2	Handmatig een encoder/decoder toevoegen	217
12.29.3	Het doelwachtwoord voor een decoder opgeven (Verifiëren...)	218
12.30	Pagina Lokale opslag	219
12.31	Pagina Unmanaged Site	219
12.31.1	Handmatig een unmanaged site toevoegen	220
12.31.2	Niet-beheerde sites importeren	220
12.31.3	Pagina Unmanaged site	221
12.31.4	Een unmanaged netwerkapparaat toevoegen	221
12.31.5	De tijdzone configureren	222
13	Pagina Encoder/decoder/camera van Bosch	223
13.1	Een encoder aan een VRM-pool toevoegen	224
13.2	Een encoder voor livebeelden toevoegen	225
13.3	Een encoder met interne opslag toevoegen	225
13.4	Een encoder bewerken	225
13.4.1	Live-video coderen (Encoder bewerken)	225
13.4.2	De apparaatcapaciteiten bijwerken (Encoder bewerken)	226
13.4.3	Dialogovenster Encoder bewerken/Decoder bewerken	227
13.5	Verificatie van authenticiteit beheren	228
13.5.1	De verificatie configureren	228
13.5.2	Een certificaat uploaden	229
13.5.3	Een certificaat downloaden	229
13.5.4	Een certificaat installeren op een werkstation	229
13.6	Het doelwachtwoord voor een decoder opgeven (Verifiëren...)	230
13.7	Het wachtwoord van een encoder/decoder wijzigen (Wachtwoord wijzigen / Wachtwoord invoeren)	230
13.8	Een encoder overbrengen naar een andere pool (Pool wijzigen)	231
13.9	Opnamen van een vervangen encoder herstellen (Koppelen aan opnamen van voorganger)	232
13.10	Encoders/decoders configureren	233
13.10.1	Het opslagmedium van een encoder configureren	233
13.10.2	Meerdere encoders / decoders configureren	234
13.10.3	Failover-opnamemodus op een encoder configureren	235
13.10.4	Pagina Opnamebeheer	236
13.10.5	Pagina Opnamevoorkeuren	236
13.11	Multicast configureren	237
14	Pagina ONVIF	239
14.1	Een alleen-live ONVIF-apparaat via scannen toevoegen	239
14.2	Pagina ONVIF-encoder	239
14.3	Pagina ONVIF-encodergebeurtenissen	240
14.3.1	Een ONVIF-profiel toevoegen en verwijderen	242
14.3.2	Een ONVIF-toewijzingstabelbestand exporteren	243
14.3.3	Een ONVIF-toewijzingstabelbestand importeren	243
14.3.4	Een ONVIF-toewijzingstabel configureren	244
14.4	Pagina ONVIF-configuratie	246

14.4.1	Toegang unit	247
14.4.2	Datum/tijd	247
14.4.3	Gebruikersbeheer	248
14.4.4	Pagina Video-encoderprofiel	249
14.4.5	Audio-encoderprofiel	251
14.4.6	Algemene beeldinstellingen	252
14.4.7	Tegenlichtcompensatie	253
14.4.8	Belichting	253
14.4.9	Opnieuw scherpstellen	254
14.4.10	Breed dynamisch bereik	255
14.4.11	Witbalans	255
14.4.12	Netwerктоegang	256
14.4.13	Bereiken	258
14.4.14	Relais	259
14.5	Pagina ONVIF-gebeurtenisbron	260
14.6	Een ONVIF-profiel toewijzen	261
15	Pagina Plattegronden en structuur	262
15.1	Dialoogvenster Bronbeheer	263
15.2	Dialoogvenster Bron selecteren	264
15.3	Dialoogvenster Sequence Builder	264
15.4	Dialoogvenster Sequentie toevoegen	265
15.5	Dialoogvenster Sequentiestap toevoegen	266
15.6	Dialoogvenster URL toevoegen	266
15.7	Dialoogvenster Plattegrond voor koppeling selecteren	266
15.8	Dialoogvenster Storingsrelais	267
15.9	Dialoogvenster Koppeling naar externe toepassing	267
16	De logische structuur configureren	268
16.1	De logische structuur configureren	268
16.2	Een apparaat aan de logische structuur toevoegen	268
16.3	Een item uit de structuur verwijderen	269
16.4	Bronbestanden beheren	269
16.5	Een opdrachtscrip toevoegen	270
16.6	Voorgeconfigureerde camerasequenties beheren	271
16.7	Een camerasequentie toevoegen	272
16.8	Een map toevoegen	272
16.9	Een plattegrond toevoegen	273
16.10	Een koppeling naar een andere plattegrond toevoegen	273
16.11	Een plattegrond aan een map toewijzen	274
16.12	Apparaten op een plattegrond beheren	274
16.13	Een document toevoegen	275
16.14	Een storingsrelais toevoegen	276
16.15	Overslaan van apparaten configureren	276
17	Pagina Tijdschema's	277
17.1	Pagina Opnameschema's	277
17.2	Pagina Takenschema's	278
18	Schema's configureren	280
18.1	Een opnameschema configureren	280
18.2	Een takenschema toevoegen	281
18.3	Een standaard takenschema configureren	281

18.4	Een terugkerend takenschema configureren	282
18.5	Een takenschema verwijderen	282
18.6	Vakanties en uitzonderingsdagen toevoegen	282
18.7	Vakanties en uitzonderingsdagen verwijderen	283
18.8	De naam van een schema wijzigen	284
19	Pagina Camera's en opname	285
19.1	Pagina Camera's	285
19.2	dialogovenster Instellingen geplande opname (alleen VRM en lokale opslag)	288
19.3	Pagina's met opname-instellingen (alleen NVR)	291
19.4	Dialogovenster Opname-instellingen kopiëren (alleen NVR)	292
19.5	Dialogovenster Instellingen van de streamkwaliteit	292
19.6	Dialogovenster PTZ-/ROI-instellingen	295
20	Camera's en opname-instellingen configureren	297
20.1	Kopiëren en plakken in tabellen	297
20.2	De cameratabel exporteren	298
20.3	Instellingen van de streamkwaliteit configureren	299
20.4	Camera-eigenschappen configureren	299
20.5	Opname-instellingen configureren (alleen VRM en plaatselijke opslag)	299
20.6	Opname-instellingen configureren (alleen NVR)	300
20.7	PTZ-poortinstellingen configureren	301
20.8	PTZ-camera-instellingen configureren	302
20.9	De ROI-functie configureren	302
20.10	Vooraf gedefinieerde posities voor de ROI-functie definiëren	303
20.11	Opname-instellingen kopiëren (alleen NVR)	303
20.12	De ANR-functie configureren	304
20.13	Dubbele opnamen configureren in de cameratabel	304
20.14	Video Streaming Gateway beheren	304
20.14.1	Een ONVIF-profiel toewijzen	305
21	Pagina Gebeurtenissen	306
21.1	Tabblad Debounce-instellingen	307
21.2	Tabblad Instellingen voor geavanceerde kaartweergave	307
21.3	Tabblad Instellingen voor gebeurtenisconfiguratie	308
21.4	Dialogovenster Opdrachtscripteditor	309
21.5	Gebeurteniscombinatie maken / dialogovenster Gebeurteniscombinatie bewerken	309
21.6	Dialogovenster Scripttaal selecteren	310
21.7	Dialogovenster Prioriteiten van gebeurtenistype bewerken	310
21.8	Dialogovenster Apparaten selecteren	310
21.9	Dialogovenster Tekstgegevens registreren	311
22	Pagina Alarmen	312
22.1	Dialogovenster Alarminstellingen	313
22.2	Dialogovenster Deelvensterinhoud selecteren	314
22.3	Dialogovenster Bron selecteren	315
22.4	Dialogovenster Alarmopties	315
23	Gebeurtenissen en alarmen configureren	320
23.1	Kopiëren en plakken in tabellen	321
23.2	Een tabelrij verwijderen	321
23.3	Bronbestanden beheren	321
23.4	Een gebeurtenis configureren	321
23.5	Een gebeurtenis dupliceren	322

23.6	Gebruikersgebeurtenissen in het logboek opslaan	322
23.7	Gebruikersgebeurtenisknoppen configureren	323
23.8	Een gebeurteniscombinatie maken	323
23.9	Een gebeurteniscombinatie bewerken	325
23.10	Een alarm configureren.	325
23.11	Instellingen voor alle alarmen configureren	326
23.12	De duur van het pre- en post-alarm voor een alarm instellen	326
23.13	Alarmopnamen met tekstgegevens activeren	327
23.14	Tekstgegevens toevoegen aan continue opnamen	327
23.15	Alarmopnamen beveiligen	327
23.16	Knipperende hotspots configureren	328
23.17	Gebeurtenissen en alarmen voor een toegangscontrolesysteem configureren	329
24	Pagina Gebruikers-groepen	330
24.1	Pagina Eigenschappen gebruikersgroep	332
24.2	Pagina Eigenschappen gebruiker	333
24.3	Pagina Eigenschappen aanmeldcombinatie	334
24.4	Pagina Camerarechten	334
24.5	Pagina Prioriteiten besturing	336
24.6	Dialogvenster Rechten van gebruikersgroep kopiëren	336
24.7	Pagina Decoderrechten	337
24.8	Pagina Gebeurtenissen en alarmen	337
24.9	Dialogvenster Instellingen LDAP-server	338
24.10	Pagina Referenties	339
24.11	Pagina Logische structuur	340
24.12	Pagina Operatorfuncties	340
24.13	Pagina Prioriteiten	343
24.14	Pagina Gebruikersinterface	344
24.15	Pagina Servertoegang	345
24.16	Pagina Configuratierechten	346
24.17	Pagina Rechten van gebruikersgroep	347
24.18	Pagina Accountbeleid	347
25	Gebruikers, rechten en Enterprise-toegang configureren	350
25.1	Een groep of account aanmaken	351
25.1.1	Een standaard gebruikersgroep maken	351
25.1.2	Een Enterprise User Group maken	352
25.1.3	Een Enterprise Account maken	352
25.2	Een gebruiker maken	353
25.3	Een groep met vier-ogen-principe toevoegen	354
25.4	Een aanmeldcombinatie toevoegen aan een groep met tweevoudige autorisatie	355
25.5	De Admin-groep configureren	355
25.6	LDAP-instellingen configureren	356
25.7	Een LDAP-groep toewijzen	357
25.8	rechten voor gebruikersaanmelding programmeren	357
25.9	Algemene rechten configureren	358
25.10	Apparaatrechten configureren	358
25.11	Verschillende prioriteiten configureren	359
25.12	Rechten voor een gebruikersgroep kopiëren	360
26	Op video gebaseerde brandalarmdetectie configureren	361
26.1	Een branddetectiecamera configureren	361

26.2	Een encoder aan een VRM-pool toevoegen	362
26.3	Encoders toevoegen door te scannen	362
26.4	Apparaten voor alleen livebeelden toevoegen door te scannen	363
26.5	Encoders voor lokale opslag toevoegen door te scannen	363
26.6	Een brandgebeurtenis configureren	364
26.7	Een brandalarm configureren	364
27	Een MIC IP 7000 configureren die is aangesloten op een VIDEOJET 7000 connect	365
28	Problemen oplossen	366
28.1	De gewenste taal in Windows configureren	368
28.2	De verbinding met een Bosch IntuiKey-bedieningspaneel opnieuw tot stand brengen	368
28.3	Het aantal Allegiant-camera's verkleinen	368
28.4	Gebruikte poorten	369
28.5	Logboekregistratie van ONVIF-gebeurtenissen inschakelen	375
	Verklarende woordenlijst	376
	Index	386

1 Gebruik van het Help-systeem

Als u meer wilt weten over hoe u iets moet doen in BVMS, kunt u het online Help-systeem op een van de volgende manieren gebruiken.

Gebruik van Inhoud, Index of Zoeken:

- ▶ Klik in het menu **Help** op **Help weergeven**. Gebruik de knoppen en koppelingen om te navigeren.

Help bij een venster of dialoogvenster raadplegen:

- ▶ Klik op de werkbalk op  .
- OF
- ▶ Druk op F1 voor Help-informatie bij een programmavenster of dialoogvenster.

1.1 Informatie zoeken

U kunt op verschillende manieren informatie zoeken in het Help-systeem.

Informatie zoeken in de online-Help:

1. Klik in het menu **Help** op **Help**.
2. Klik op de knop **Weergeven** indien het linker deelvenster niet zichtbaar is.
3. Doe het volgende in het Help-venster:

Klik op:	Om:
Inhoud	De inhoudsopgave voor de online-Help weer te geven. Klik op een boek om pagina's met koppelingen naar onderwerpen weer te geven en klik op een pagina om het bijbehorende onderwerp in het rechterdeelvenster weer te geven.
Index	Naar specifieke woorden of woordgroepen te zoeken of deze te selecteren in een trefwoordenlijst. Dubbelklik op het trefwoord om het bijbehorende onderwerp in het rechterdeelvenster weer te geven.
Zoeken	Woorden of woordgroepen in de inhoud van de onderwerpen te zoeken. Typ het woord of de woordgroep in het tekstveld, druk op ENTER en selecteer het gewenste onderwerp in de lijst met onderwerpen.

Tekst van de gebruikersinterface is **vetgedrukt** gemarkeerd.

- ▶ De pijl nodigt u uit om op de onderstreepte tekst of op een onderdeel in de toepassing te klikken.

Gerelateerde onderwerpen

- ▶ Klik hierop om een onderwerp met informatie over het huidige toepassingsvenster weer te geven. Dit onderwerp bevat informatie over de bedieningselementen van het toepassingsvenster.

Concepten, pagina 20 geeft achtergrondinformatie over bepaalde onderwerpen.



Bericht!

Dit pictogram duidt op een potentieel risico op materiële schade of gegevensverlies.

1.2 Help-onderwerpen afdrukken

U kunt onderwerpen en informatie van Online Help rechtstreeks vanuit het browservenster afdrukken.

Een Help-onderwerp afdrukken:

1. Klik met de rechtermuisknop in het rechterdeelvenster en kies **Printen**.
Het dialoogvenster **Printen** wordt geopend.
 2. Klik op **Printen**.
- ✓ Het onderwerp wordt afgedrukt op de opgegeven printer.

2 Inleiding

Klik op de koppeling om de open source-softwarelicenties te openen die worden gebruikt door BVMS en de mobiele app:

<http://www.boschsecurity.com/oss/>

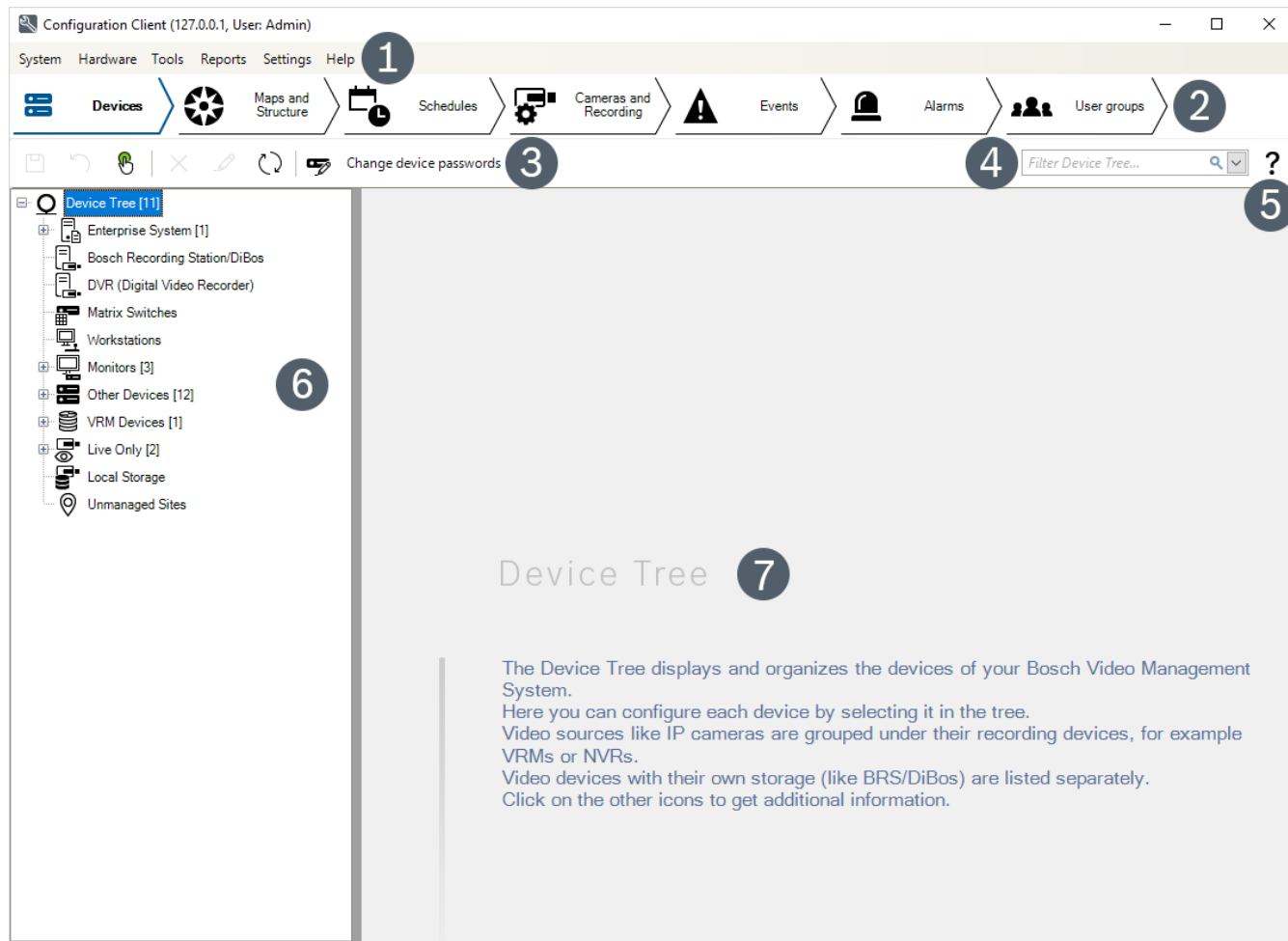

1	Menubalk	In deze balk kunt u menuopdrachten selecteren.
2	Paginabalk	In deze balk kunt u alle vereiste stappen van links naar rechts configureren.
3	Werkbalk	Hierop worden de beschikbare knoppen weergegeven op basis van het actieve tabblad. Beweeg de muisaanwijzer over een pictogram om de knopinfo weer te geven.
4	Zoekbalk	In deze balk kunt u zoeken naar een specifiek apparaat en de bijbehorende bovenliggende componenten in de apparaatstructuur.
5	Help-pictogram	Hiermee geeft u de online-Help voor de BVMS Configuration Client weer.
6	Selectievenster	Hiermee wordt een hiërarchische lijst van alle beschikbare apparaten in het systeem getoond.
7	Configuratievenster	Hiermee kunt u het geselecteerde apparaat configureren.

Deze handleiding begeleidt u door de basisstappen van de configuratie en bediening met BVMS.

Voor gedetailleerde hulp en stap-voor-stap-instructies leest u de configuratiehandleiding en de gebruikershandleiding of raadpleegt u de online Help.

BVMS integreert digitale video, audio en gegevens in elk IP-netwerk.

Het systeem bestaat uit de volgende softwaremodules:

- Management Server
- VRM-opnamen (Video Recording Manager)
- Operator Client
- Configuration Client

Om een werkend systeem te krijgen, moet u de volgende taken uitvoeren:

- Services installeren (Management Server en VRM)
- De Operator Client en de Configuration Client installeren
- Verbinding maken met een netwerk
- Apparaten verbinden met het netwerk
- Basisconfiguratie:
 - Apparaten toevoegen (bijv. door een apparaatscan)
 - Logische structuur bouwen
 - Schema's, camera's, gebeurtenissen en alarmen configureren
 - Gebruikersgroepen configureren

BVMS Archive Player geeft geëxporteerde opnamen weer.

De bedoeling van de BVMS Configuration Client is te beginnen bij de configuratie van de apparaten, gevolgd door de configuratie van de logische structuur. Na deze twee stappen kunnen de schema's, opnamen, gebeurtenissen en alarmen voor de apparaten worden geconfigureerd op de desbetreffende pagina's. Als laatste stap worden de gebruikersgroepen geconfigureerd op de pagina Gebruikersgroepen. Wanneer alle pagina's van links naar rechts zijn geconfigureerd, is de configuratie voltooid en kan de operator de Operator Client gaan gebruiken.

Sla, nadat u elke pagina hebt geconfigureerd, de configuratie op door te klikken op  in het menu Extra.

Klik op  om de wijzigingen zichtbaar te maken in de BVMS Operator Client.

3 Systeemoverzicht

Als u van plan bent om BVMS te installeren en te configureren, kunt u deelnemen aan een systeemtraining voor BVMS.

Raadpleeg de opmerkingen bij de huidige versie van BVMS voor informatie over ondersteunde firmwareversies en hardware en andere belangrijke informatie.

Zie de gegevensbladen voor werkstations en servers van Bosch voor informatie over computers waarop BVMS kan worden geïnstalleerd.

De BVMS-softwaremodules kunnen optioneel op één pc worden geïnstalleerd.

Belangrijke componenten

Component	Beschrijving
Management Server (te selecteren onder Instellingen)	Streambeheer, alarmbeheer, prioriteitenbeheer, beheerlogboek, gebruikersbeheer, apparaatstatusbeheer. Extra Enterprise System-licentie: beheren van Enterprise User Groups en Enterprise Accounts.
Config Wizard	Eenvoudige en snelle instelling van een opnamesysteem.
Configuration Client (te selecteren onder Instellingen)	Systeemconfiguratie en -beheer voor Operator Client.
Operator Client (te selecteren onder Instellingen)	Live-bewaking, opslaan en ophalen en afspelen, alarm en gelijktijdige toegang tot meerdere Management Server-computers.
Video Recording Manager (te selecteren onder Instellingen)	Aan encoders doorgeven van opslagcapaciteit van iSCSI-apparaten en belastingverdeling beheren tussen meerdere iSCSI-apparaten. Streamen van videobeelden en audiogegevens van iSCSI naar Operator Clients.
Mobile Video Service (te selecteren onder Instellingen)	Biedt een transcoderingservice die de live-beelden en opgenomen videobeelden van een in BVMS geconfigureerde camera transcodeert naar de beschikbare netwerkbandbreedte. Dankzij deze service kunnen mobiele videoclients, zoals een iPhone of een webclient getranscodeerde streams ontvangen, bijvoorbeeld voor onbetrouwbare netwerkverbindingen met een beperkte bandbreedte.
Webclient	U hebt toegang tot live-beelden en opgenomen videobeelden via een webbrowser.
Mobiele app	U kunt de mobiele app op iPhone of iPad gebruiken om toegang te krijgen tot live-beelden en opgenomen videobeelden.
Bosch Video Streaming Gateway (te selecteren onder Instellingen)	Maakt de integratie mogelijk van camera's en NVR-opnamen van derden (bijvoorbeeld in netwerken met een lage bandbreedte).
Cameo SDK (te selecteren onder Instellingen)	De Cameo SDK wordt gebruikt om live- en opgenomen deelvensters van BVMS te integreren in uw externe toepassing van derden. De deelvensters volgen de op

Component	Beschrijving
	BVMS gebaseerde gebruikersrechten. De Cameo SDK biedt een deelverzameling van de BVMS Operator Client-functies waarmee u toepassingen kunt maken die vergelijkbaar zijn met de Operator Client.
Client Enterprise SDK	De Client Enterprise SDK is bedoeld voor het besturen en controleren van het gedrag van Operator Client van een Enterprise System door externe toepassingen. De SDK zorgt ervoor dat toegankelijke apparaten kunnen worden gezocht door de uitgevoerde, aangesloten Operator Client en dat bepaalde UI-functies kunnen worden bediend.
Client SDK / Server SDK	De Server SDK wordt gebruikt voor het regelen en controleren van de Management Server door scripts en externe toepassingen. U kunt deze interfaces met een geldig beheerdersaccount gebruiken. De Client SDK wordt gebruikt voor het leiden en controleren van de Operator Client door externe toepassingen en scripts (deel van de desbetreffende serverconfiguratie).

3.1 Hardwarevereisten

Zie het specificatieblad voor BVMS. Ook specificatiebladen voor platform-pc's zijn beschikbaar.

3.2 Softwarevereisten

Zie het gegevensblad voor BVMS.

BVMS mag niet worden geïnstalleerd op een computer waarop u BVMS Archive Player wilt installeren.

3.3 Licentievereisten

Zie het specificatieblad van BVMS voor de beschikbare licenties.

4 Concepten

Dit hoofdstuk geeft achtergrondinformatie over een aantal kwesties.

4.1 Opname-instellingen

Opname-instellingen in BVMS bestaan uit basisinstellingen (niet gepland) en geplande opname-instellingen.

Gebruik de basisinstellingen voor de eerste configuratie van streams.

Gebruik de **Instellingen geplande opname** voor het toewijzen van deze streams aan verschillende toepassingen, zoals continu opnemen, pre-alarmopname of alarmopname. De opname-instellingen worden weergegeven in het dialoogvenster **Instellingen geplande opname** dat toegankelijk is op de pagina **Camera's en opname**.

4.1.1 Basisinstellingen voor streams (onafhankelijk van schema)

U kunt verschillende codecprofielen configureren op de pagina **Camera's en opname** van de Configuration Client.

Stream 1				Stream 2				Live Video		Recording				Secondary Recording		
Codec	Quality	Codec	Quality	Stream	ROI	Setting	ANR	Max	Storage	Storage	Setting	Storage	Storage			
H.264 MP 1080p25/30 fixed	Bit Rate Optimize	H.264 MP 1080p4/5 fixed	Bit Rate Optimized	Stream 2	<input type="checkbox"/>	Continuous, Alarm Recording	<input type="checkbox"/>		1	30	Continuous, Alarm Recording	<input type="checkbox"/>	1			
H.264 MP HD 2640x2640	Bit Rate Optimize	H.264 MP HD 800x800	Balanced	Stream 2	<input type="checkbox"/>	Continuous, Alarm Recording	<input type="checkbox"/>		1	30	Continuous, Alarm Recording	<input type="checkbox"/>	1			
H.264 MP 1080p25/30 fixed	Bit Rate Optimize	Copy from Stream 1	Quality of Stream 1	Stream 2	<input type="checkbox"/>	Continuous, Alarm Recording	<input type="checkbox"/>		1	30	Continuous, Alarm Recording	<input type="checkbox"/>	1			
H.264 MP 720p50/60 fixed	Bit Rate Optimize	Copy from Stream 1	Quality of Stream 1	Stream 2	<input type="checkbox"/>	Continuous, Alarm Recording	<input type="checkbox"/>		1	30	Continuous, Alarm Recording	<input type="checkbox"/>	1			

Codecs en HD-resolutie

Codecs maken deel uit van de basisinstellingen voor streams. BVMS geeft u standaardinstellingen voor codecs en kwaliteiten. U kunt deze instellingen wijzigen. Het is afhankelijk van het apparaattype van de camera welke codec u kunt selecteren.

4.1.2 Streamtoewijzing voor Live

U kunt stream 1 of stream 2 toewijzen voor Live. De kwaliteit en de codec van de basisinstellingen voor de stream worden gebruikt.

Stream 1				Stream 2				Live Video		Recording				Secondary Recording		
Codec	Quality	Codec	Quality	Stream	ROI	Setting	ANR	Max	Storage	Storage	Setting	Storage	Storage			
H.264 MP 1080p25/30 fixed	Bit Rate Optimize	H.264 MP 1080p4/5 fixed	Bit Rate Optimized	Stream 2	<input type="checkbox"/>	Continuous, Alarm Recording	<input type="checkbox"/>		1	30	Continuous, Alarm Recording	<input type="checkbox"/>	1			
H.264 MP HD 2640x2640	Bit Rate Optimize	H.264 MP HD 800x800	Balanced	Stream 2	<input type="checkbox"/>	Continuous, Alarm Recording	<input type="checkbox"/>		1	30	Continuous, Alarm Recording	<input type="checkbox"/>	1			
H.264 MP 1080p25/30 fixed	Bit Rate Optimize	Copy from Stream 1	Quality of Stream 1	Stream 2	<input type="checkbox"/>	Continuous, Alarm Recording	<input type="checkbox"/>		1	30	Continuous, Alarm Recording	<input type="checkbox"/>	1			
H.264 MP 720p50/60 fixed	Bit Rate Optimize	Copy from Stream 1	Quality of Stream 1	Stream 2	<input type="checkbox"/>	Continuous, Alarm Recording	<input type="checkbox"/>		1	30	Continuous, Alarm Recording	<input type="checkbox"/>	1			

4.1.3 Instellingen van geplande opname

Als u het dialoogvenster **Instellingen geplande opname** wilt weergeven, klikt u op **Instellingen geplande opname bewerken** op de werkbalk van de pagina **Camera's en opname**.

Camera's worden gewoonlijk gegroepeerd op locatie en/of schema (bijv. **Alarmopname 's nachts en in het weekend**) en niet op technische verschillen tussen cameramodellen.

U kunt deze groepen toewijzen als sjablonen in het dialoogvenster **Instellingen geplande opname**. In dit dialoogvenster voert u alle opnameconfiguraties uit.

Continu, alarmopname is de standaardinstelling voor een camera die is toegevoegd aan BVMS.

Stream 1				Stream 2				Live Video	Recording				Secondary Recording		
Codec	Quality	Codec	Quality	Stream	ROI	Setting	ANR	Max	Storage	Storage	Setting	Storage	Storage		
H.264 MP 1080p25/30 fixed	Bit Rate Optimize	H.264 MP 1080p4/5 fixed	Bit Rate Optimized	Stream 2	<input type="checkbox"/>	Continuous, Alarm Recording	<input type="checkbox"/>		1	30	Continuous, Alarm Recording	1			
H.264 MP HD 2640x2640	BR Rate Optimize	H.264 MP HD 800x800	Balanced	Stream 2	<input type="checkbox"/>	Continuous, Alarm Recording	<input type="checkbox"/>		1	30	Continuous, Alarm Recording	1			
H.264 MP 1080p25/30 fixed	Bit Rate Optimize	Copy from Stream 1	Quality of Stream 1	Stream 2	<input type="checkbox"/>	Continuous, Alarm Recording	<input type="checkbox"/>		1	30	Continuous, Alarm Recording	1			
H.264 MP 720p50/60 fixed	BR Rate Optimize	Copy from Stream 1	Quality of Stream 1	Stream 2	<input type="checkbox"/>	Continuous, Alarm Recording	<input type="checkbox"/>		1	30	Continuous, Alarm Recording	1			

In het dialoogvenster configureert u voor een apparaatfamilie en een schema welke stream moet worden gebruikt voor de geselecteerde opnamemodus. Gewoonlijk configureert u in dit dialoogvenster niet de kwaliteit voor apparaten van **Apparaatfamilie 2** of **Apparaatfamilie 3**. Selecteer de kwaliteit voor elke camera afzonderlijk in de Opnametabel. De kwaliteitsinstellingen in het dialoogvenster zijn alleen actief voor secundaire opname wanneer op de stream geen primaire opname actief is. Voor **Apparaatfamilie 1** raden we u aan een kwaliteitsinstellingen te configureren in het dialoogvenster en niet in de Opnametabel. In het dialoogvenster **Instellingen geplande opname** configureert u de opname-instellingen van de apparaten. BVMS geeft de vooraf gedefinieerde opname-instellingen (sjablonen) weer. U kunt deze sjablonen aan uw behoeften aanpassen of sjablonen toevoegen. U kunt de opname-instellingen per apparaatfamilie onafhankelijk per schema configureren. Mogelijke opname-instellingen zijn:

	Apparaatfamilie 1	Apparaatfamilie 2	Apparaatfamilie 3
Opname-instellingen			
Opnemen	Aan / Uit (instelling is geldig voor alle apparaatfamilies)		

	Apparaatfamilie 1	Apparaatfamilie 2	Apparaatfamilie 3
Continue opname of opname vóór alarm			
Opnamemodus	Continu Voor alarm	Continu Voor alarm	Continu Voor alarm
Stream	Stream 1	Stream 1 Stream 2	Stream 1 Stream 2 Alleen I-frames (van Stream1)
Kwaliteit	Geen aanpassing Vooraf/door gebruiker gedefinieerde kwaliteiten (aanbevolen)	Geen aanpassing (aanbevolen) Vooraf/door gebruiker gedefinieerde kwaliteiten	Geen aanpassing (aanbevolen) Vooraf/door gebruiker gedefinieerde kwaliteiten
Duur (vóór alarm)	10s - 3u Voor pre-alarmopname van minder dan 10 seconden wordt het RAM van de camera gebruikt.	10s - 3u Voor pre-alarmopname van minder dan 10 seconden wordt het RAM van de camera gebruikt.	10s - 3u Voor pre-alarmopname van minder dan 10 seconden wordt het RAM van de camera gebruikt.
Alarmopname			
Alarmopname	Aan / Uit (instelling is geldig voor alle apparaatfamilies)	Aan / Uit (instelling is geldig voor alle apparaatfamilies)	Aan / Uit (instelling is geldig voor alle apparaatfamilies)
Bewegingsmelding	Aan / Uit (instelling is geldig voor alle apparaatfamilies)	Aan / Uit (instelling is geldig voor alle apparaatfamilies)	Aan / Uit (instelling is geldig voor alle apparaatfamilies)
Stream	Stream 1	Stream 1 Stream 2	Stream 1 Stream 2 Alleen I-frames (van Stream1)
Kwaliteit	Goed (aanbevolen) Vooraf/door gebruiker gedefinieerde kwaliteiten	Geen aanpassing (aanbevolen) Vooraf/door gebruiker gedefinieerde kwaliteiten	Geen aanpassing (aanbevolen) Vooraf/door gebruiker gedefinieerde kwaliteiten
Duur (na alarm)	1s - 3u	1s - 3u	1s - 3u

Voer een beschrijvende naam voor uw configuratie in. Deze wordt vervolgens weergegeven in de lijst **Beschikbare opname-instellingen**.

U kunt alle geconfigureerde opname-instellingen selecteren in de kolom **Opname - Instelling**. Wijs één opname-instelling toe per camera. Voor een snelle configuratie kunt u een instelling kopiëren naar alle camera's.

Kwaliteiten wijzigingen in schema's

U kunt streamkwaliteiten configureren per opnameschema. Afhankelijk van de gebruikte apparaatfamilie kunt u de kwaliteitseigenschappen wijzigen.

Apparaatfamilie 1	Apparaatfamilie 2 of Apparaatfamilie 3
Streams	Alarmopnamen
U kunt opnamekwaliteiten (incl. de resolutie) wijzigen voor alarmopname.	U kunt de bestaande stream wijzigen en de instellingen van een andere streamkwaliteit overnemen. Maar alleen de waarde van

Apparaatfamilie 1	Apparaatfamilie 2 of Apparaatfamilie 3
	<p>Beeldcoderingsinterval en de waarde van Gewenste bitrate [Kbps] worden gewijzigd. Andere instellingen, zoals de resolutie, worden niet gewijzigd.</p>
<p>Opmerkingen</p>	
<p>Voor het XFM- platform kunnen mogelijke gaten in de opnamen bij een schemawijziging bij alarmopname maximaal 4 frames, 133/160 ms (NTSC/PAL) zijn als de actieve opnamekwaliteit verschillend is.</p>	<p>Mogelijke gaten in de opnamen bij een schemawijziging kunnen maximaal 12 frames, met 1 IPS tot 12 seconden zijn als de actieve opnamekwaliteit van het oude schema anders is dan van het nieuwe schema.</p>
<p>Voorbeelden</p>	
	<p>Stream 2 wordt geselecteerd voor normale opname en geconfigureerd met de kwaliteit Normaal. Voor een alarm wordt de kwaliteit Uitstekend geselecteerd. Wanneer er een alarm optreedt, worden alle instellingen van de kwaliteit Normaal gebruikt, behalve bij de waarde Beeldcoderingsinterval en de waarde Gewenste bitrate [Kbps] waar deze worden vervangen door de waarden van de kwaliteit Uitstekend.</p>

4.2 Configuratie wizard

De Config Wizard is bedoeld voor snelle en eenvoudige configuratie van kleinere systemen. Met Config Wizard kunt u het volledige systeem configureren, waaronder VRM, het iSCSI-systeem, de Mobile Video Service, camera's, opnameprofielen en gebruikersgroepen. Bij een standaard software-installatie dient u iSCSI-systemen handmatig toe te voegen. Gebruikersgroepen en hun rechten worden automatisch geconfigureerd. U kunt gebruikers toevoegen of verwijderen en wachtwoorden instellen. Config Wizard heeft alleen toegang tot Management Server op de lokale computer. U kunt een geactiveerde configuratie opslaan voor back-updoeleinden en deze configuratie later importeren. U kunt deze geïmporteerde configuratie wijzigen na het importeren. Config Wizard voegt de lokale VRM automatisch toe aan zowel een standaard software-installatie als aan DIVAR IP 3000 en DIVAR IP 7000. Aan een DIVAR IP 3000 en aan een DIVAR IP 7000 wordt het lokale iSCSI-apparaat ook automatisch toegevoegd indien deze niet reeds beschikbaar is. Aan een DIVAR IP 3000 en aan een DIVAR IP 7000 wordt een lokale Mobile Video Service automatisch toegevoegd indien deze niet reeds beschikbaar is.



Bericht!

Als u decoders in uw systeem wilt gebruiken, moet u ervoor zorgen dat alle encoders hetzelfde wachtwoord gebruiken voor het bevoegdheidsniveau user.

Zie ook

– *De configuratiewizard gebruiken, pagina 72*

4.3 Ontwerpconcepten van BVMS

Systeem met één Management Server, pagina 24

Met één BVMS Management Server-systeem kunnen maximaal 2000 camera's/encoders worden beheerd, bewaakt en bestuurd.

Enterprise System, pagina 25

Een Enterprise Management Server biedt gelijktijdige toegang tot meerdere Management Servers. Met het Enterprise System hebt u volledige toegang tot gebeurtenissen en alarmen van meerdere subsystemen.

Server Lookup, pagina 26

De functie Server Lookup voorziet de Operator Client van BVMS van een lijst met beschikbare BVMS Management Servers. De operator kan een server selecteren in de lijst met beschikbare servers. Wanneer de Client is verbonden met de Management Server, heeft deze volledige toegang tot de Management Server.

Niet-beheerde site, pagina 27

Apparaten kunnen worden gegroepeerd naar unmanaged sites. Apparaten onder unmanaged sites worden niet bewaakt door de Management Server. De Management Server voorziet de Operator Client van een lijst met unmanaged sites. De operator kan op aanvraag verbinding maken met de site en toegang krijgen tot live-videogegevens en opgenomen videogegevens. Gebeurtenis- en alarmfuncties zijn niet beschikbaar in het concept van unmanaged sites.







4.3.1 Systeem met één Management Server

- Eén BVMS Management Server kan maximaal 2000 kanalen beheren.
- Een BVMS Management Server verzorgt het beheer, de bewaking en de besturing van het volledige systeem.
- De Operator Client van BVMS is verbonden met de Management Server en ontvangt gebeurtenissen en alarmen van de BVMS Management Server en toont live-beelden en opgenomen beelden.
- In de meeste gevallen bevinden alle apparaten zich in één local area network met een hoge bandbreedte en een lage latentie.

Verantwoordelijkheden:

- Configuratiegegevens
- Gebeurtenissenlogboek (logboek)
- Gebruikersprofielen
- Gebruikersprioriteiten
- Licenties
- Gebeurtenis- en alarmbeheer







	Management Server
	Operator Client / Configuration Client
	Camera's
	VRM
	iSCSI
	Overige apparaten

4.3.2

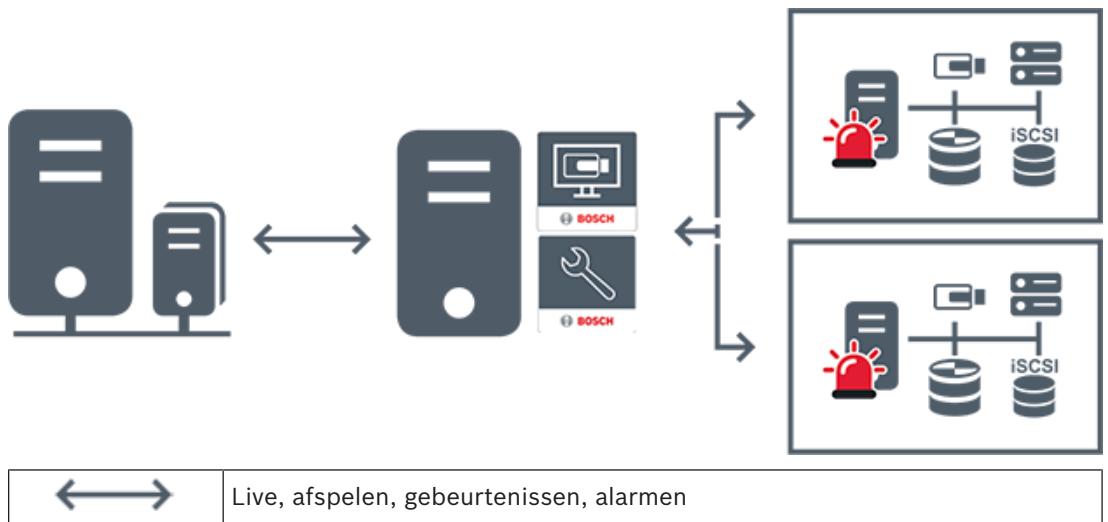
Enterprise System

- Het doel van een BVMS Enterprise System is een gebruiker van een Operator Client gelijktijdige toegang te bieden tot meerdere Management Servers (subsystemen).
- Clients die zijn verbonden met een Enterprise Server hebben volledige toegang tot alle camera's en opnamen van de subsystemen.
- Clients die zijn verbonden met een Enterprise Server hebben een volledig real-time overzicht van gebeurtenissen en alarmen van alle subsystemen.
- Typische toepassingsgebieden:
 - Metro's
 - Luchthavens



	BVMS Enterprise Management Server
	BVMS Operator Client / Configuration Client
	BVMS-subsysteem

Zie ook





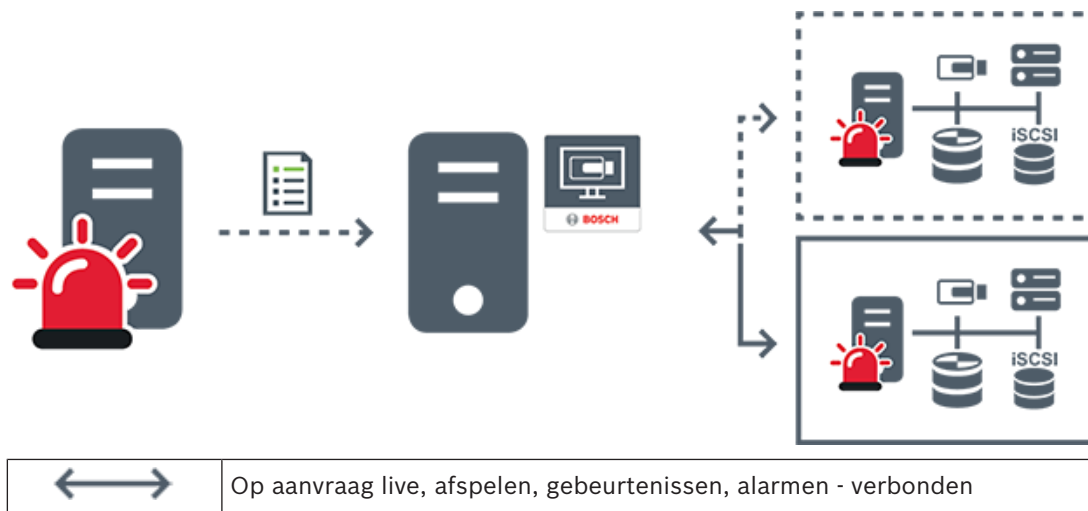

- Een Enterprise System maken, pagina 94
- De serverlijst voor Enterprise System configureren, pagina 94
- Gebruikers, rechten en Enterprise-toegang configureren, pagina 350
- Toegang krijgen tot het systeem, pagina 82

4.3.3

Server Lookup

- Met de functie Server Lookup van BVMS kunnen operators verbinding maken met een BVMS Management Server uit een geboden lijst met servers.
- Eén gebruiker van de Configuration Client of de Operator Client kan achtereenvolgens verbinding maken met meerdere systeemtoegangspunten.
- Systeemtoegangspunten kunnen Management Server of Enterprise Management Server zijn.
- Server Lookup gebruikt een toegewezen Management Server om de serverlijst van gegevens te voorzien.
- Server Lookup en Management Server of Enterprise Management Server kunnen functioneel worden uitgevoerd op één machine.
- Server Lookup ondersteunt u bij het zoeken naar systeemtoegangspunten met hun namen of beschrijvingen.
- Zodra de Operator Client is verbonden met de Management Server, ontvangt deze gebeurtenissen en alarmen van de BVMS Management Server en geeft deze live-beelden en opgenomen beelden weer.



	Op aanvraag live, afspelen, gebeurtenissen, alarmen - niet verbonden
	Management Server
	Serverlijst
	Operator Client
	Verbonden BVMS uit serverlijst
	Niet verbonden BVMS uit serverlijst

Zie ook

- *Server Lookup configureren, pagina 130*
- *Pagina Serverlijst/adresboek, pagina 129*
- *Server Lookup gebruiken, pagina 82*
- *De serverlijst exporteren, pagina 131*
- *Een serverlijst importeren, pagina 131*

4.3.4

Niet-beheerde site

- Een optie voor systeemontwerp in BVMS met een groot aantal kleine subsystemen.
- U kunt er tot 9999 locaties mee configureren in één BVMS Management Server
- Operators hebben gelijktijdige toegang tot livebeelden en opgenomen videobeelden vanaf maximaal 20 sites.
- Om het navigeren te vereenvoudigen, kunnen sites in mappen worden gegroepeerd of op plattegronden worden geplaatst. Vooraf gedefinieerde gebruikersnamen en wachtwoorden zorgen ervoor dat operators snel verbinding kunnen maken met een site .

Het concept van unmanaged sites ondersteunt zowel op IP gebaseerde BVMS-systemen als analoge DVR-oplossingen:

- Bosch DIVAR AN 3000/5000 analoge recorders
- DIVAR hybrid-recorders
- DIVAR network-recorders
- DIP 3000/7000-eenheden IP-opnamen
- Eén BVMSManagement Server-systeem

Als u een site voor centrale bewaking toevoegt, hebt u slechts één licentie per site nodig en dit staat los van het aantal kanalen op desite.

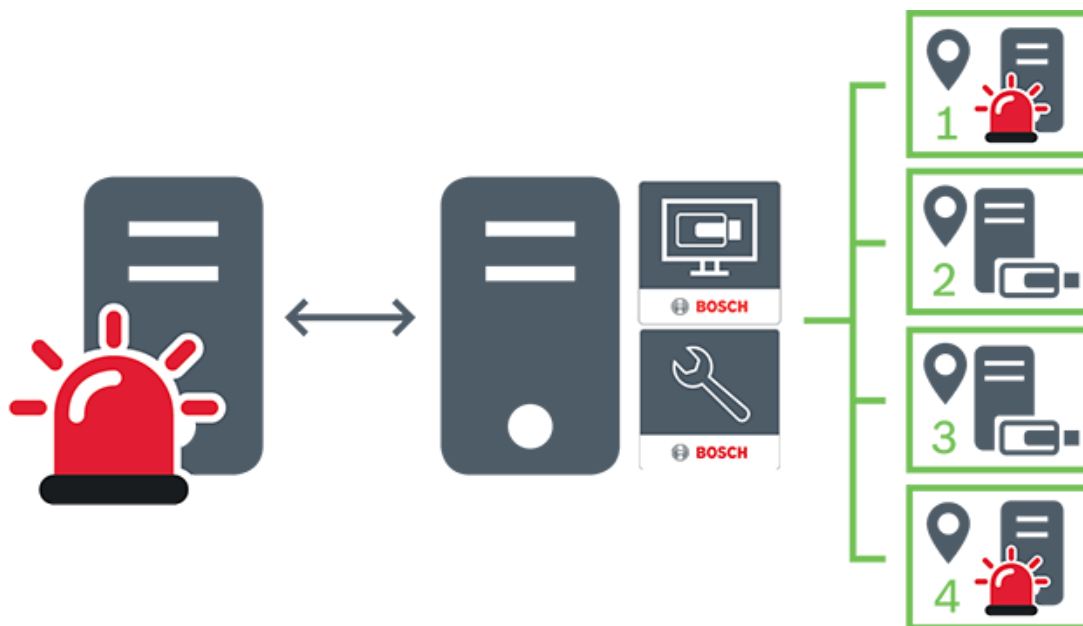

	Live, afspelen, gebeurtenissen, alarmen
	Videoverkeer voor live-beelden en opgenomen beelden op aanvraag
	Management Server
	Operator Client / Configuration Client
	site
	DVR

Zie ook

- *Handmatig een unmanaged site toevoegen, pagina 220*

4.4 Externe toegang



Bericht!

Om ongevoegde toegang tot videogegevens via internet te voorkomen, raden we u sterk aan alle gebruikers en apparaten in het systeem met een toepasselijk wachtwoord te beveiligen. Beveilig alle niveaus van een camera/encoder (service/user/live) met een wachtwoord.

Verwante onderwerpen voor het wijzigen van wachtwoorden

- Pagina Eigenschappen gebruiker, pagina 333
- Het wachtwoord van een encoder/decoder wijzigen
- Het wachtwoord van een VRM-apparaat wijzigen, pagina 183

Het doel van externe toegang in BVMS is het verbinden van verschillende particuliere netwerken met openbare netwerken.

Meerdere netwerken met privé- (lokale) netwerkadressen kunnen gelijktijdig of na elkaar worden geopend door Operator Client-computers via openbare interfaces (routers). De taak van de router is het vertalen van het inkomende openbare netwerkverkeer naar het bijbehorende privénetwerkadres.

De gebruikers van Operator Client hebben toegang tot Management Server of Enterprise Management Server en de bijbehorende apparaten via externe toegang.

U hebt geen toegang tot de volgende apparaten/functies via externe toegang:

- Afspelen van interne opslag
- ONVIF
- DiBos
- Rechtstreeks iSCSI afspelen

Op de volgende afbeelding ziet u een voorbeeld van externe toegang tot BVMS-apparaten in één systeem:

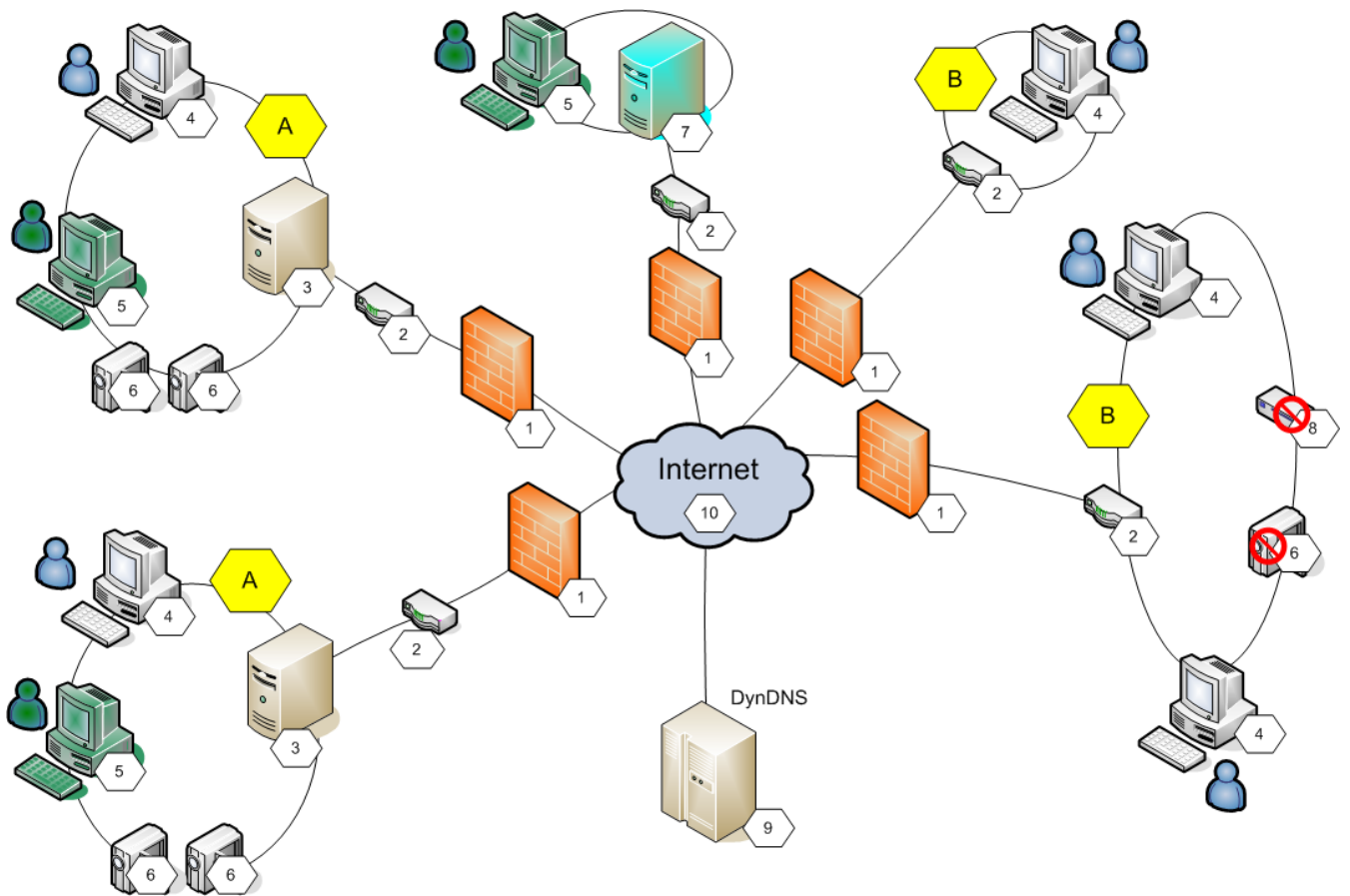

1	Firewall	6	IP-camera/-encoder
2	Router	7	Enterprise Management Server
3	Management Server	8	Decoder
4	Operator Client	9	DynDNS-server

5	Configuration Client	10	World Wide Web
A	Extern netwerk	B	Lokaal netwerk

Op de volgende afbeelding ziet u een voorbeeld van externe toegang van een privénetwerk met Enterprise System tot externe BVMS-systemen:

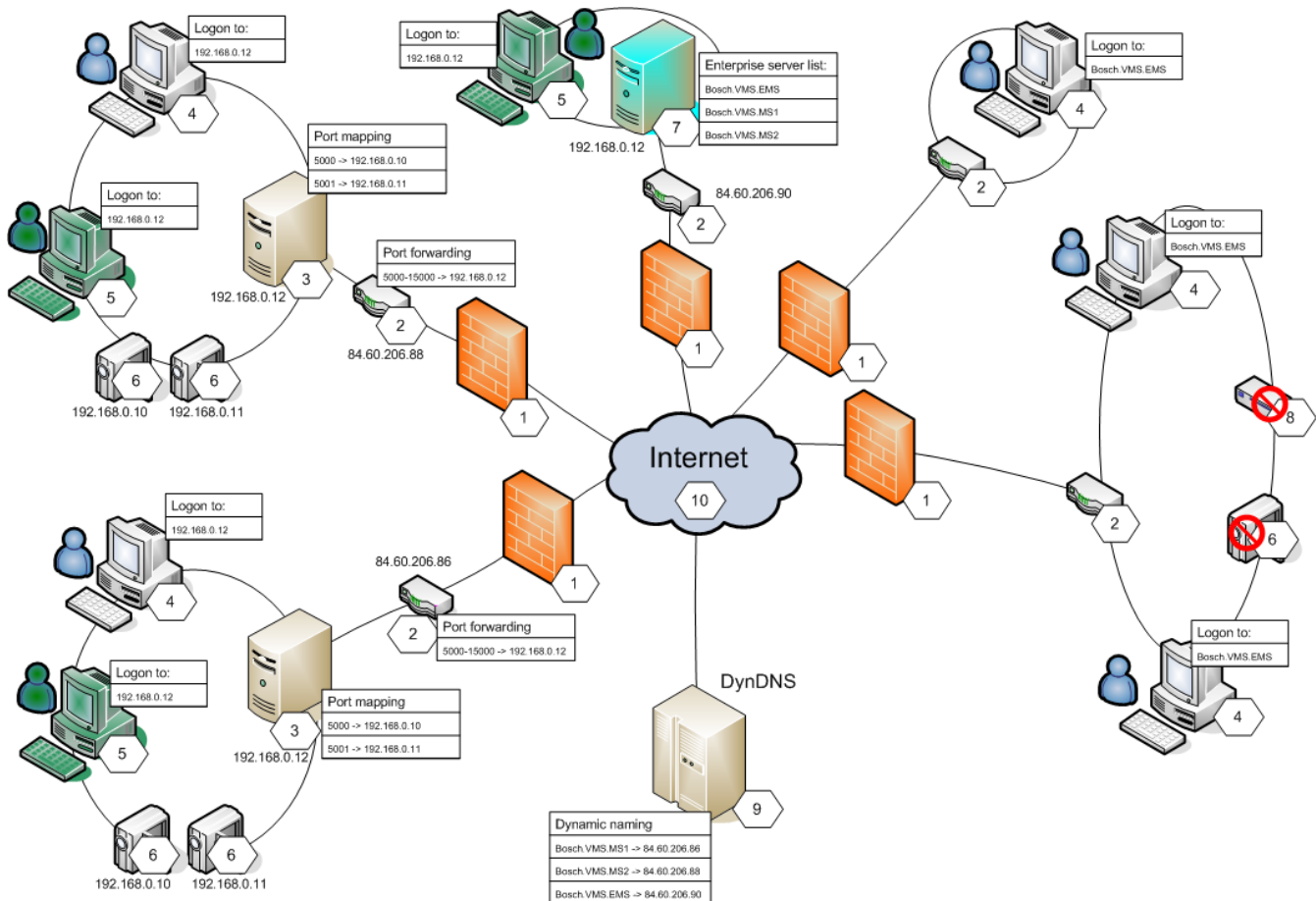

1	Firewall	6	IP-camera/-encoder
2	Router Poorten doorsturen	7	Enterprise Management Server Enterprise-serverlijst
3	Management Server Poorttoewijzing	8	Decoder
4	Operator Client Aanmelden op	9	DynDNS-server Dynamische naamgeving
5	Configuration Client Aanmelden op	10	World Wide Web

Om externe toegang van een Operator Client naar apparaten in een extern netwerk in te schakelen, krijgt elk apparaat een openbaar poortnummer toegewezen in aanvulling op het openbare netwerkadres van de router. Voor toegang maakt Operator Client gebruik van dit openbare poortnummer samen met het openbare netwerkadres. In het privénetwerk wordt het inkomende verkeer voor het openbare poortnummer doorgestuurd naar het privénetwerkadres en poortnummer van het betreffende apparaat.

U configureert de poorttoewijzing in Configuration Client voor gebruik door Operator Client.



Bericht!

Bovendien moet de netwerkbeheerder het doorsturen van poorten configureren op de router van het privénetwerk. De netwerkbeheerder moet ervoor zorgen dat externe toegang via deze poorten wordt uitgevoerd buiten de BVMS-omgeving.

Zie ook

- Externe toegang configureren, pagina 83
- Dialoogvenster Instellingen voor externe toegang (menu Instellingen), pagina 123
- Dialoogvenster Poorttoewijzingstabel, pagina 124

4.5

Automated Network Replenishment (ANR)

Gebruiksdoel

Wanneer een storing optreedt op het netwerk of in de centrale opslag, zorgt de ANR-functie ervoor dat de encoder lokaal gebufferde opnamen van de ontbrekende periode naar de centrale opslag zendt nadat de storing is opgeheven.

In de volgende afbeelding ziet u de verzending van videogegevens nadat een netwerkstoring is opgelost.

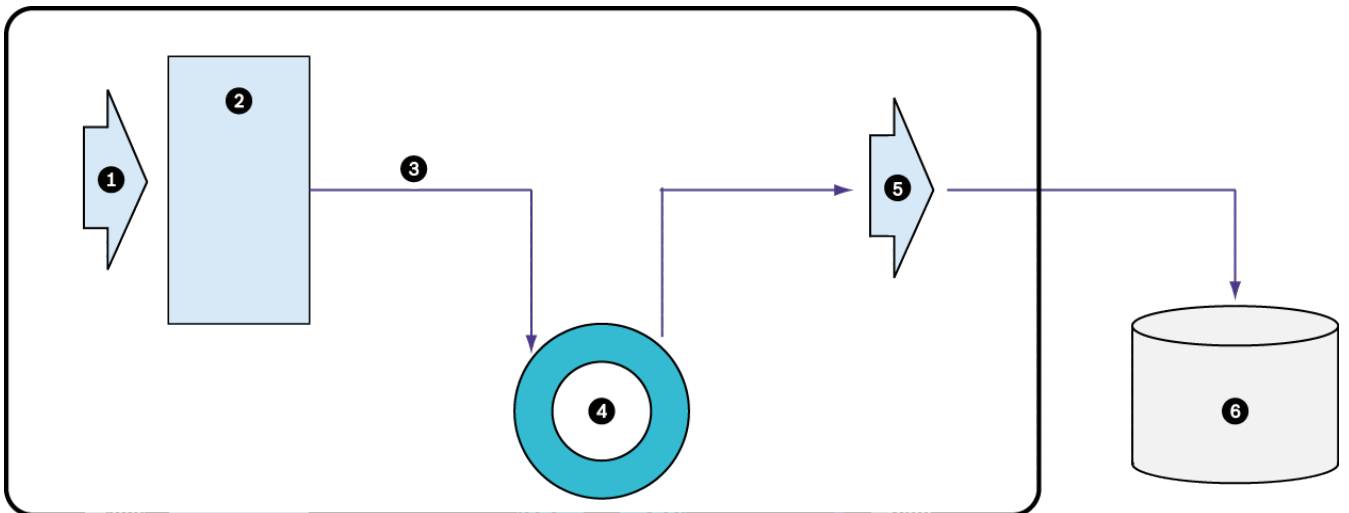

1	Video	5	IP-netwerk
2	Encoder	6	iSCSI-doel (centrale opslag)
3	Onmiddellijk naar buffer schrijven		
4	SD-kaart (ringbuffer)		

Voorbeeld: een netwerkstoring omzeilen

Als er onverwacht een fout optreedt in het netwerk, wordt de centrale opslag door de ANR-functie aangevuld met de lokaal gebufferde opnamen zodra het netwerk opnieuw beschikbaar is.

Voorbeeld: videogegevens opslaan wanneer het netwerk niet beschikbaar is

Een metro heeft geen netwerkverbinding met de centrale opslag als deze zich tussen twee stations bevindt. Alleen tijdens geplande stops kunnen de gebufferde opnamen naar de centrale opslag worden verzonden.

Zorg ervoor dat de vereiste periode voor het verzenden van de gebufferde opnamen de periode van een stop niet overschrijdt.

Voorbeeld: ANR voor alarmopnamen

De pre-alarmopnamen worden lokaal opgeslagen. Alleen in het geval van een alarm worden deze pre-alarmopnamen naar de centrale opslag verzonden. Als er geen alarm optreedt, worden deze overbodige pre-alarmopnamen niet naar de centrale opslag verzonden, zodat het netwerk niet wordt belast.

Beperkingen



Bericht!

U kunt geen opnamen vanaf lokale opslagmedia afspelen als de wachtwoorden voor 'gebruiker' en 'live' op de encoder zijn ingesteld. Verwijder de wachtwoorden indien vereist.

De ANR-functie werkt alleen met VRM-opnamen.

De functie ANR werkt niet met een encoder waarvoor een beveiligde verbinding voor live-weergave is geconfigureerd.

Als u de ANR-functie wilt gebruiken, moet u eerst het opslagmedium van een encoder configureren.

De encoder waarvoor u de functie ANR configureert, moet firmwareversie 5.90 of hoger hebben. De ANR-functie wordt niet door alle typen encoders ondersteund.

U kunt de ANR-functie niet gebruiken voor dubbele opnamen.

U moet uw iSCSI-opslagsysteem op de juiste wijze configureren.

De volgende lijst bevat de mogelijke redenen als u de ANR-functie niet kunt configureren:

- De encoder is niet bereikbaar (onjuist IP-adres, netwerkstoring, enz.).
- Het opslagmedium van de encoder is niet beschikbaar of is alleen-lezen.
- Onjuiste firmwareversie.
- De ANR-functie wordt niet door het encodertype ondersteund.
- Dubbele opnamen zijn geactiveerd.

Zie ook

- *Een iSCSI-apparaat configureren, pagina 200*
- *Het opslagmedium van een encoder configureren, pagina 92*
- *De ANR-functie configureren, pagina 304*

4.6

Dubbele/failoveropnamen

Gebruiksdoel

Een primaire VRM beheert de normale opname van de camera's van uw systeem. U gebruikt een secundaire VRM als u dubbele opnamen wilt maken met uw camera's. Met dubbele opnamen kunt u videogegevens van dezelfde camera op verschillende locaties opslaan.

Dubbele opnamen worden meestal uitgevoerd met verschillende streaminstellingen en opnamemodi. Als uitzonderingsgeval voor dubbele opnamen kunt u redundante opnamen configureren. Hierbij wordt hetzelfde videosignaal twee keer op verschillende locaties opgenomen.

Dubbele opnamen worden gemaakt met 2 VRM-servers die meerdere iSCSI-apparaten beheren, die zich op verschillende locaties kunnen bevinden.

Een secundaire VRM kan de secundaire opnamen beheren voor meerdere primaire VRM's.

De gebruiker kan kiezen uit opnamen die worden beheerd door de primaire VRM of door de secundaire VRM. Voor een enkele camera kan de gebruiker overschakelen tussen de opnamen van de secundaire en primaire VRM. De gebruiker kan ook tegelijkertijd de opnamen van dezelfde camera weergeven die worden beheerd door de primaire VRM en de secundaire VRM. Als u dubbele opnamen wilt gebruiken, moet u tijdens de Setup een secundaire VRM installeren.

Een failover-VRM wordt gebruikt om de opnamen van een primaire VRM- of een secundaire VRM-computer voort te zetten waarop een storing is opgetreden.

In de volgende afbeelding ziet u een voorbeeld van een scenario voor dubbele opnamen:

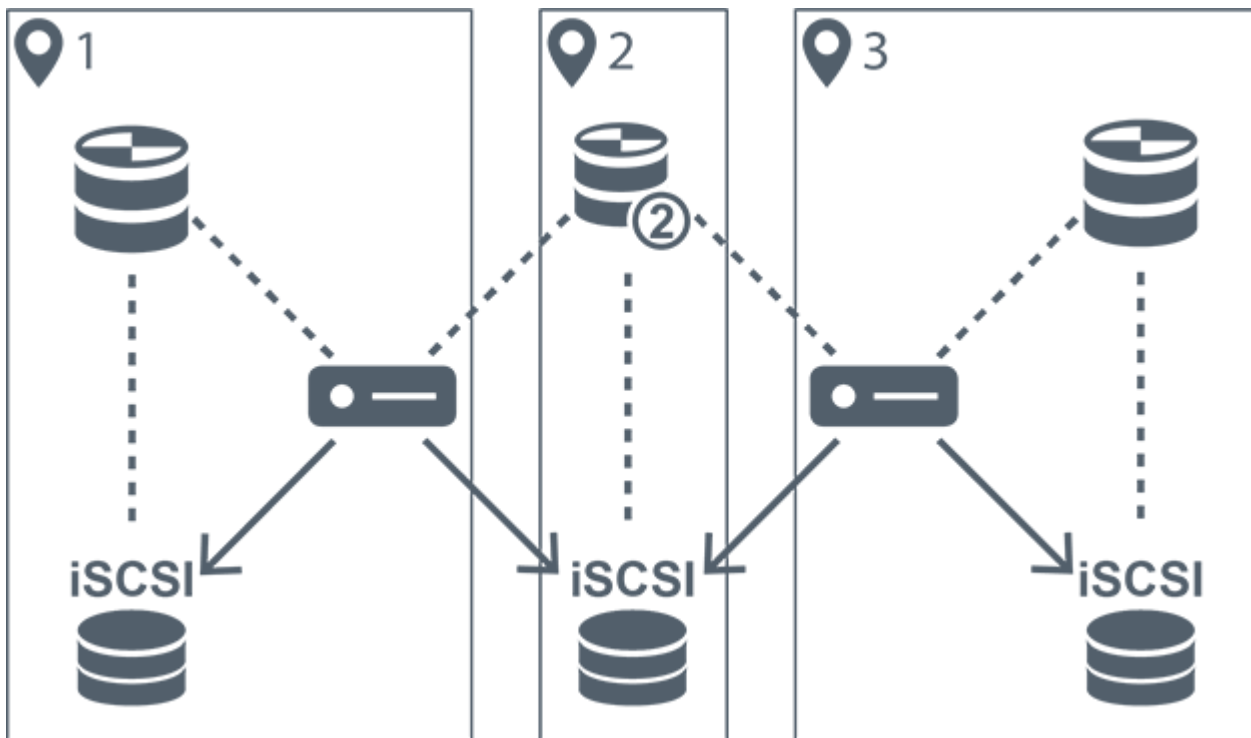

1	Locatie 1		Encoder
2	Centrale locatie		iSCSI-opslagapparaat
3	Locatie 2	Aansluiting voor besturing
	Primaire VRM	→	Videostream
	Secundaire VRM		

Beperkingen

U kunt dubbele opnamen niet gebruiken in combinatie met ANR. Cameo SDK biedt alleen ondersteuning voor weergave van primaire opnamen.

Zie ook

- *Dubbele opnamen configureren in de cameratablel, pagina 304*
- *Handmatig een redundante VRM toevoegen, pagina 184*

- Handmatig een failover-VRM toevoegen, pagina 184
- Pagina Camera's, pagina 285

4.7 VRM-opnamemodi

In dit hoofdstuk ziet u afbeeldingen ter illustratie van de mogelijke VRM-opnamemodi.



Lijst met mogelijke VRM-opnamemodi:

- Primaire VRM-opnamen
- Redundante VRM-opnamen
- Secundaire VRM-opnamen
- Failover-VRM-opnamen

Voor ANR-opnamen, raadpleegt u het hoofdstuk *Automated Network Replenishment (ANR)*, pagina 31.

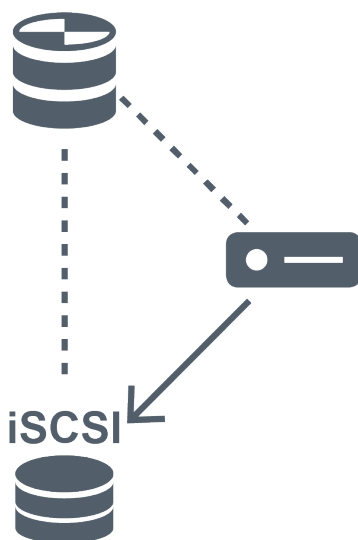
Primaire VRM-opnamen



	Primaire VRM	-----	Aansluiting voor besturing
	iSCSI-opslagapparaat	→	Videostream
	Encoder		

Redundante VRM-opnamen

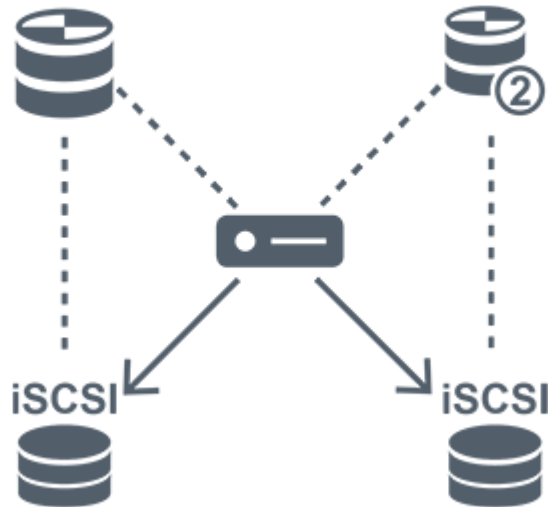

	Primaire VRM		Secundaire VRM
	iSCSI-opslagapparaat	Aansluiting voor besturing
	Encoder	→	Videostream

Secundaire VRM-opnamen

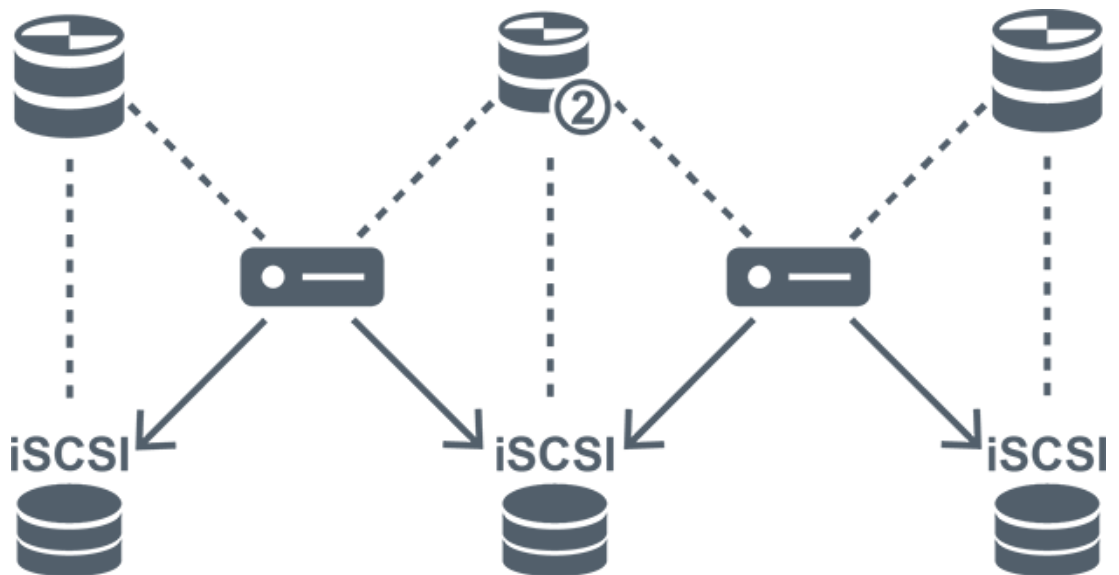





	Primaire VRM		Secundaire VRM
	iSCSI-opslagapparaat	Aansluiting voor besturing

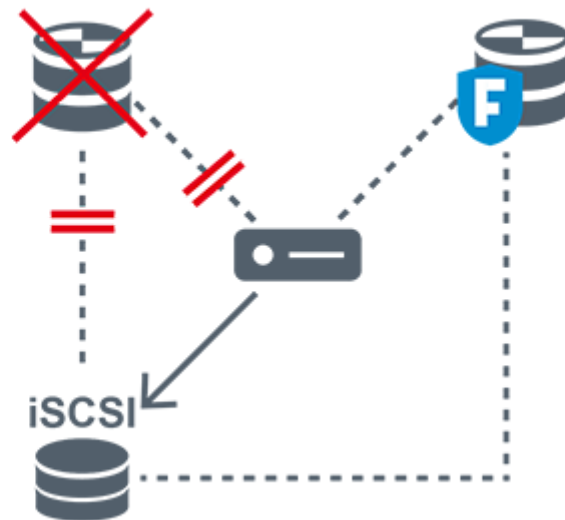

Failover-VRM-opnamen



	Primaire VRM		Primaire failover-VRM
	iSCSI-opslagapparaat		Encoder
----->	Aansluiting voor besturing	→	Videostream

4.8 Afspelen van VRM-opnamebronnen

In de volgende afbeeldingen ziet u beeldvensters met weergave van alle mogelijke VRM-opnamebronnen. In elke afbeelding ziet u het opslagapparaat, de VRM-instantie (indien beschikbaar) en een gedeelte van een beeldvenster als voorbeeld van de weergave. Indien van toepassing wordt de opnamebron aangeduid door het toepasselijke pictogram op de balk van het beeldvenster.

- Afspelen van een enkele opname, pagina 36
- Afspelen van dubbele VRM-opnamen, pagina 37
- Afspelen van primaire VRM-opnamen met optionele failover-VRM., pagina 38
- Afspelen van secundaire VRM-opnamen met optionele failover-VRM., pagina 39
- Automatic Network Replenishment, pagina 40

Afspelen van een enkele opname

Dit beeldvenster wordt weergegeven als slechts een primaire VRM is geconfigureerd. U kunt geen andere opnamebron selecteren.

----->: als weergave voor dit werkstation is geconfigureerd, worden de opnamen rechtstreeks door het iSCSI-opslagapparaat afgespeeld.





	iSCSI-opslagapparaat
	Primaire VRM

Afspelen van dubbele VRM-opnamen

Een primaire VRM en een secundaire VRM zijn geconfigureerd. Klik op het pictogram van de opnamebron om weergave van primaire of secundaire opnamen te activeren.

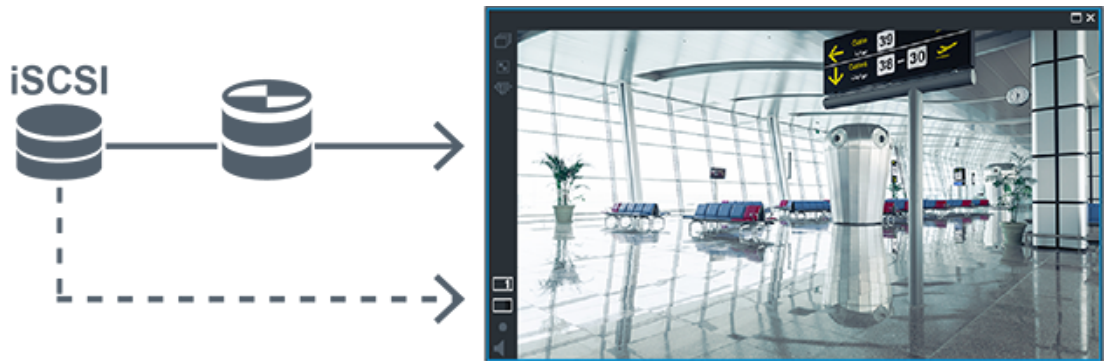
Als weergave voor dit werkstation is geconfigureerd, worden de opnamen rechtstreeks door het iSCSI-opslagapparaat afgespeeld.



	iSCSI-opslagapparaat
	Primaire VRM
	Secundaire VRM

Afspelen van primaire VRM-opnamen met optionele failover-VRM.

Zolang de primaire VRM werkt, worden opnamen hiervan afgespeeld. De failover-VRM heeft de inactieve status.

Als weergave voor dit werkstation is geconfigureerd, worden de opnamen rechtstreeks door het iSCSI-opslagapparaat afgespeeld.

Als een secundaire VRM of ANR-opnamen zijn geconfigureerd, kunt u tussen de opnamebronnen heen en weer schakelen.







Wanneer de primaire VRM geen verbinding heeft, worden de opnamen geleverd door de geconfigureerde failover-VRM. Sluit het beeldvenster en geef de camera opnieuw in een beeldvenster weer:



Wanneer de primaire VRM en de optionele primaire failover-VRM geen van beide verbinding hebben, worden de opnamen geleverd door de encoder. Sluit het beeldvenster en geef de camera opnieuw in een beeldvenster weer:



	iSCSI-opslagapparaat
	Primaire VRM
	Primaire failover-VRM
	Encoder

Voor het afspelen van opnamen via de encoder is slechts een beperkte opnameperiode beschikbaar.

Afspelen van secundaire VRM-opnamen met optionele failover-VRM.

Zolang de secundaire VRM werkt, worden opnamen hiervan afgespeeld. De failover-VRM heeft de inactieve status.

Als weergave voor dit werkstation is geconfigureerd, worden de opnamen rechtstreeks door het iSCSI-opslagapparaat afgespeeld.

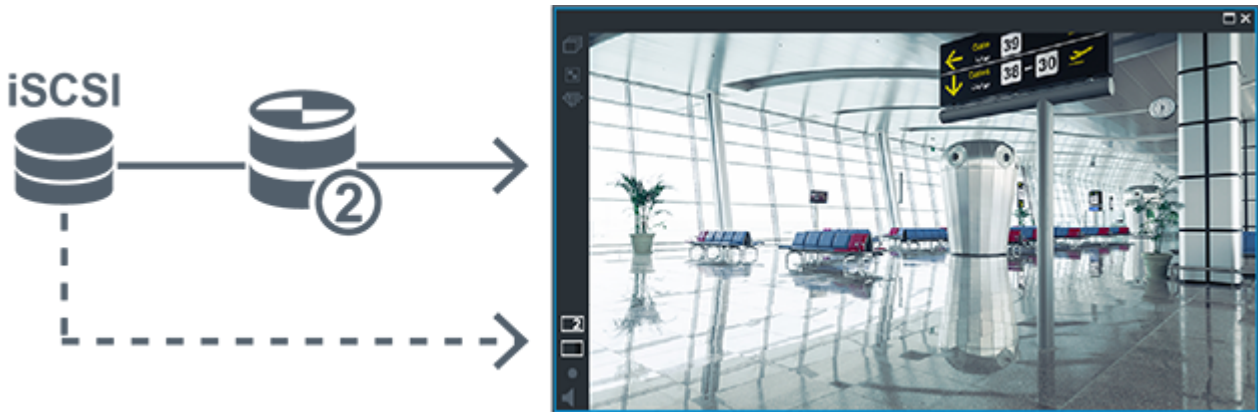



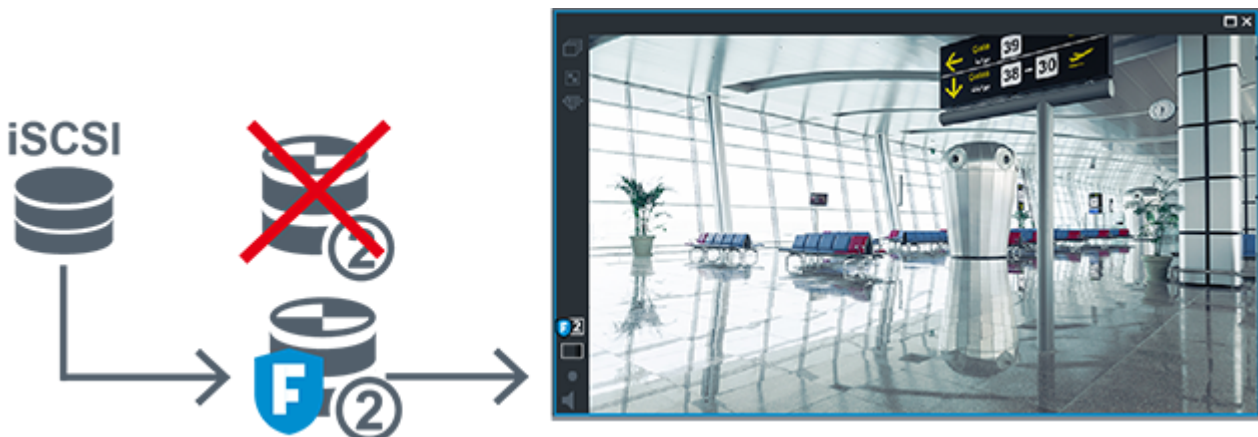

Wanneer de secundaire VRM geen verbinding heeft, worden de opnamen geleverd door de geconfigureerde failover-VRM. Sluit het beeldvenster en geef de camera opnieuw in een beeldvenster weer:

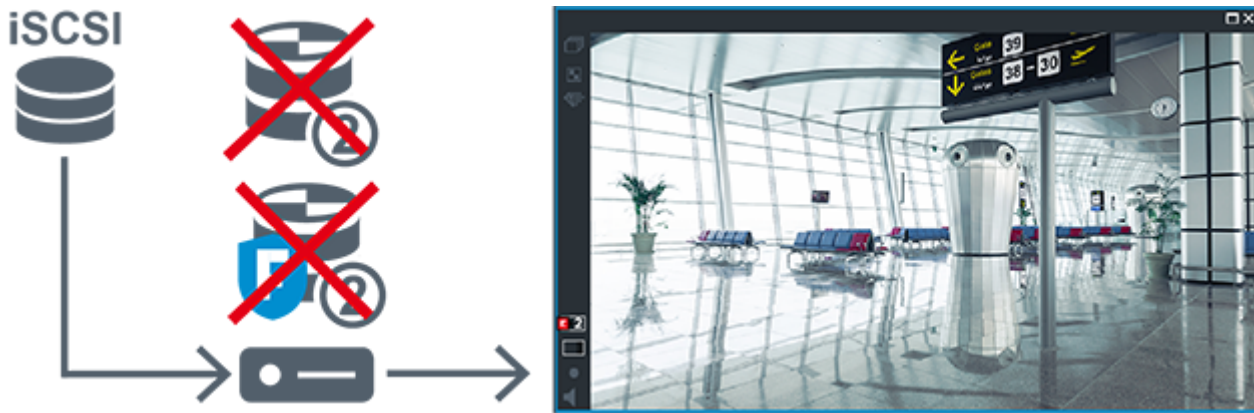

Wanneer de secundaire VRM en de optionele secundaire failover-VRM geen van beide verbinding hebben, worden de opnamen geleverd door de encoder. Sluit het beeldvenster en sleep de camera opnieuw naar een beeldvenster:



	iSCSI-opslagapparaat
	Primaire VRM
	Secundaire failover-VRM
	Encoder

Voor het afspelen van opnamen via de encoder is slechts een beperkte opnameperiode beschikbaar.



Automatic Network Replenishment

ANR is geconfigureerd. Klik op het pictogram van de opnamebron om opnamen van het primaire apparaat (afspelen van de primaire failover-VRM of van de primaire encoder) of ANR-opnamen af te spelen.

Als weergave voor dit werkstation is geconfigureerd, worden de opnamen rechtstreeks door het iSCSI-opslagapparaat afgespeeld.





	iSCSI-opslagapparaat
	Primaire VRM
	SD-kaart

4.9 Alarmfuncties

Alarmmeldingen kunnen afzonderlijk worden geconfigureerd voor verwerking door één of meer gebruikersgroepen. Wanneer zich een alarmmelding voordoet, verschijnt deze in de alarmlijst van alle gebruikersgroepen, die voor het ontvangen van die alarmmelding zijn geconfigureerd. Wanneer één van deze gebruikers aan de alarmmelding begint te werken, verdwijnt deze melding uit de alarmlijst van alle andere gebruikers.

Alarmen worden weergegeven op de alarmmonitor van een werkstation. Dit gedrag wordt in de volgende paragrafen beschreven.

Verloop van het alarm

1. Een alarm treedt op in het systeem.
2. Alarmmeldingen verschijnen in de alarmlijsten van alle gebruikers die voor dit alarm zijn geconfigureerd. Alarmvideo wordt onmiddellijk weergegeven op geconfigureerde monitors. Als het een alarm betreft dat automatisch wordt weergegeven (auto-pop-up), wordt de alarmvideo ook automatisch weergegeven op de Operator Client alarmmonitors van het werkstation.

Als het alarm is geconfigureerd als een automatisch te wissen alarm, wordt het alarm na de termijn voor automatisch wissen uit de alarmlijst verwijderd (geconfigureerd in Configuration Client).

Bij monitoren worden kwadrantenschermweergaven van VIP XD's tijdelijk vervangen door weergaven op volledig scherm.

3. Een van de gebruikers accepteert het alarm. De alarmvideo wordt vervolgens weergegeven op het werkstation van de betreffende gebruiker (wanneer dit niet reeds wordt weergegeven via auto pop-up). Het alarm wordt verwijderd uit alle overige alarmlijsten en van de alarmbeeldschermen.
4. De gebruiker die het alarm heeft geaccepteerd, roept een workflow op die het lezen van een actieplan en het invoeren van commentaar kan omvatten. Deze stap is optioneel - vereisten voor een workflow kunnen door de beheerder worden geconfigureerd.

5. Ten slotte wist de gebruiker het alarm. Hierdoor wordt het alarm uit zijn alarmlijst en alarmdisplay verwijderd.
Bij een monitorgroep keren de monitoren terug naar de camera's die werden weergegeven vóór het alarm.

Venster Alarmbeeld

1. Om het alarmbeeld weer te geven, wordt het beeldvenster voor livebeelden of opnamen vervangen door het venster Alarmbeeld op de monitor die voor weergave van het alarm is geconfigureerd.
2. Elk alarm krijgt een rij beeldvensters. Aan elk alarm kunnen maximaal 5 beeldvensters worden gekoppeld. Deze deelvensters kunnen live-video, opgeslagen beelden of plattegronden weergeven.
Bij een monitorgroep kan ieder alarm camera's oproepen op een rij van monitors. Het aantal camera's in de rij wordt beperkt door het aantal kolommen in de monitorgroep. Monitors in de rij die niet worden gebruikt voor alarmvideo kunnen zo worden geconfigureerd dat ze hun huidige beeld of een leeg scherm weergeven.
3. Alarmen met een hoge prioriteit worden eerder weergegeven op beide monitorrijen en de Operator Client alarmrijen van het werkstation dan alarmen met een lagere prioriteit.
4. Wanneer het venster Alarmbeeld geheel is gevuld met rijen alarmbeelden en een aanvullend alarm moet worden weergegeven, worden alarmen met de laagste prioriteit als beeldenreeks verplaatst naar de onderste rij van het venster Alarmbeeld. Met de bedieningselementen links van de alarmrij kunt u van het ene alarm in de reeks naar het andere schakelen.
Met de knoppen in het venster **Monitoren** op Operator Client van het werkstation kunt u schakelen tussen de alarmen in de alarmreeksen op monitorgroepen. Monitors met alarmstatus worden aangegeven door rode pictogrammen met knipperende 'LED-lampjes'. U kunt naar keuze de titel, tijd en datum van het alarm laten weergeven op alle monitors of alleen op de eerste monitor in de alarmrij.
5. Voor alarmen met gelijke prioriteit kan de beheerder de gedragsvolgorde configureren:
 - Last-in-First-out-modus (LIFO-modus): in deze configuratie worden nieuwe alarmen ingevoegd *boven* oudere alarmen met dezelfde prioriteit.
 - First-in-First-out-modus (FIFO-modus); in deze configuratie worden nieuwe alarmen ingevoegd *onder* oudere alarmen met dezelfde prioriteit.
6. Een rij alarmbeelden voor een alarm kan op een van de twee volgende manieren worden weergegeven in het venster Alarmbeeld:
 - Wanneer de rij wordt gegenereerd (auto pop-up). Dit vindt plaats wanneer de prioriteit van het alarm hoger is dan de prioriteit van de weergave.
 - Wanneer het alarm wordt geaccepteerd. Dit vindt plaats wanneer de prioriteit van het alarm lager is dan de prioriteit van de weergave.

Auto pop-up-alarmen

Alarmen kunnen worden geconfigureerd voor automatische weergave (pop-up) in het venster Alarmbeeld, afhankelijk van de prioriteit van het alarm. Aan de schermen voor live-weergave en afspelerweergave van elke gebruikersgroep zijn eveneens prioriteiten toegewezen. Wanneer alarmen worden ontvangen met een hogere prioriteit dan die van het scherm van de gebruiker, wordt het alarm automatisch weergegeven in de alarmrij in het venster Alarmbeeld. Wanneer het venster Alarmbeeld op dat moment niet wordt weergegeven, vervangt het automatisch het beeldvenster voor live-beelden of opnames op de voor alarmen ingeschakelde monitor.

Auto pop-up-alarmen worden weergegeven in het venster Alarmbeeld, maar worden niet automatisch geaccepteerd. Ze kunnen tegelijkertijd op de beeldschermen van meerdere gebruikers worden weergegeven. Als een gebruiker een auto pop-up-alarm accepteert, wordt het uit de alarmlijst en alarmweergaven van alle andere gebruikers verwijderd.

Alarmfuncties in geval van uitschakeling

Bij uitschakeling van de server blijven alle actieve alarmen behouden. De alarmen worden hersteld en opnieuw weergegeven in het venster **Alarmlijst** wanneer het systeem opnieuw wordt opgestart.

Alarmen met de status **Geaccepteerd** of **Workflow** worden automatisch teruggezet naar de status **Actief** wanneer het systeem opnieuw wordt opgestart. Opmerkingen die worden ingevoerd voor alarmen in de status **Workflow** blijven behouden.



Bericht!

De alarmgegevens worden elke minuut automatisch opgeslagen, dus het maximale gegevensverlies blijft beperkt tot de gegevens die in één minuut zijn verzameld.

Zie ook

- *De duur van het pre- en post-alarm voor een alarm instellen, pagina 326*

4.10

IP-videoapparaten van Bosch toevoegen

Vanaf BVMS versie 4.5.5 en firmwareversie 5.70 kunt u alle IP-videoapparaten van Bosch aan uw systeem toevoegen. U gebruikt de selectie **<Auto Detect>** voor het toevoegen van deze apparaten. Een encoder die u hebt toegevoegd met de selectie **<Auto Detect>**, moet beschikbaar zijn in het netwerk. De apparaatcapaciteiten van de encoder worden opgehaald en standaard streamkwaliteiten worden toegepast.

Let op:

Het is niet mogelijk om een apparaat met de selectie **<Auto Detect>** aan een NVR toe te voegen.

Gerelateerde onderwerpen

- Apparaten toevoegen
- *De apparaatcapaciteiten bijwerken (Encoder bewerken), pagina 226*
- *Handmatig een encoder/decoder toevoegen, pagina 144*
- *Dialoogvenster Encoder bewerken/Decoder bewerken, pagina 145*

4.11

Region of Interest (Aandachtsgebied)

Gebruiksdoel

Het gebruiksdoel van ROI is het besparen op netwerkbandbreedte bij het inzoomen op een gedeelte van een camerabeeld met een vaste HD-camera. Op dit gedeelte kunt u PTZ-camerafuncties toepassen.

Functies

De ROI-functie is alleen beschikbaar voor stream 2.

Vaste HD-camera's bieden ROI-streams in SD-resolutie.

Wanneer een TCP-verbinding wordt gebruikt in live-modus, wordt de coderingskwaliteit door de encoder aangepast aan de netwerkbandbreedte. De beste aangepaste kwaliteit is nooit hoger dan de geconfigureerde kwaliteit van de stream.

Bovendien wordt door de encoder alleen het gedeelte gestreamd dat door de gebruiker is geselecteerd (via zoomen en pannen).

Het gebruik van ROI heeft de volgende voordelen:

- Lager netwerkbandbreedtegebruik
- Lagere decoderingsprestaties vereist op de client

Een gebruiker met een hogere prioriteit voor PTZ-besturing kan de controle over ROI overnemen en de beeldsectie wijzigen. Het opnemen van stream 2 heeft de hoogste prioriteit. Dat betekent dat een voortdurende opname van stream 2 de controle over ROI onmogelijk maakt. Als alarmopnamen voor stream 2 zijn geconfigureerd, kunt u ROI niet besturen wanneer een gebeurtenis plaatsvindt die alarmopname activeert.

Beperkingen

U kunt ROI alleen gebruiken in combinatie met vaste HD-camera's.

U kunt ROI alleen in live-modus gebruiken.

Schakel de TCP-modus voor deze camera in om de netwerkbandbreedte aan te passen. De coderingskwaliteit wordt door de encoder aangepast aan de netwerkbandbreedte. Wanneer een tweede client dezelfde stream aanvraagt (bijvoorbeeld voor opname), wordt aanpassing van de bandbreedte uitgeschakeld.

Bovendien worden de vereiste prestaties voor het decoderingsproces op de client verlaagd.

Als stream 2 is geconfigureerd als **H.264 MP SD ROI** of **H.265 MP SD ROI** op de pagina

Camera's en opname, maar nog niet op de encoder is ingesteld, werkt PTZ-besturing niet.

Activeer de configuratie om deze eigenschap op de encoder in te stellen.

Zie ook

- *Pagina Camera's, pagina 285*
- *Pagina Camerarechten, pagina 334*

4.12

Intelligent tracking

Gebruiksdoel

Het gebruiksdoel van Intelligent Tracking is om de camera een gekozen object te laten volgen.

U kunt configureren of het kiezen van een object automatisch of handmatig gebeurt. De camera kan een PTZ-camera of een vaste HD-camera (alleen met ROI ingeschakeld) zijn.

De volgende 3 modi zijn beschikbaar:

- **Uit:** Intelligent Tracking is uitgeschakeld.
- **Automatisch:** Intelligent Tracking is ingeschakeld en het grootste object wordt automatisch gevolgd. Aanbevolen gebruik: zelden bewegende objecten in het beeld.
- **Klik:** de gebruiker kiest het object dat moet worden gevolgd.

Na selectie van het object dat moet worden gevolgd, beweegt een PTZ-camera om het object te volgen totdat het object het zichtbare gebied van de camera verlaat of de gebruiker het volgen beëindigt.

Een vaste HD-camera met de functie Intelligent Tracking ingeschakeld, definieert een gebied dichtbij de grenzen van het gekozen object en zoomt in op het beeld, zodat alleen dit gebied wordt weergegeven. Het gebied wordt vervolgens verplaatst op basis van de beweging van het object.

Beperkingen

Intelligent Tracking kan alleen voor live-opnamen worden gebruikt. U kunt Intelligent Tracking niet naderhand in opgenomen video's gebruiken.

Als u een PTZ-camera wilt gebruiken voor Intelligent Tracking, raden we een configuratie aan waarbij wordt teruggekeerd naar een gedefinieerde prepositie na een langere periode van inactiviteit. Anders kan het gebeuren dat een PTZ-camera een automatisch gekozen object volgt en de PTZ-camera een irrelevant beeld toont nadat het object is verdwenen.

4.13 Afmelding bij inactiviteit

Gebruiksdoel

Het gebruiksdoel van afmelden bij inactiviteit is het beveiligen van een Operator Client of Configuration Client tijdens afwezigheid van de operator of beheerder.

U kunt per gebruikersgroep instellen dat de Operator Client automatisch wordt afgemeld na een opgegeven periode zonder activiteit.

Voor de Configuration Client zijn er geen gebruikersgroepen beschikbaar. De instelling voor afmelden bij inactiviteit is alleen geldig voor de gebruiker **admin**.

Alle bewerkingen met een toetsenbord, muis en CCTV-bedieningspaneel zijn van invloed op de opgegeven periode voor afmelden bij inactiviteit. Automatische activiteiten van de Operator Client zijn niet van invloed op de periode. Automatische activiteiten van de Configuration Client, zoals het uploaden van firmware of iSCSI-installatie, voorkomen afmelden bij inactiviteit.

U kunt het afmelden bij inactiviteit ook configureren voor een BVMS-webclient.

Kort voordat het afmelden bij inactiviteit plaatsvindt, herinnert een dialoogvenster de gebruiker eraan dat deze het afmelden bij inactiviteit actief kan voorkomen.

Een afmelding bij inactiviteit die heeft plaatsgevonden, wordt geregistreerd in het logboek.

Voorbeeld

Als een werkstation zich in een openbaar gebied bevindt, wordt met het afmelden bij inactiviteit het risico geminimaliseerd dat een onbevoegde persoon toegang krijgt tot een Operator Client-werkstation zonder toezicht.

Een lid van de beheerdersgroep wordt automatisch afgemeld na inactiviteit, maar bureaupersoneel (gebruikers) bekijkt mogelijk video zonder het systeem te bedienen. Het afmelden bij inactiviteit is ongewenst in dit geval.

Beperkingen

Client SDK-activiteit biedt geen ondersteuning voor het afmelden bij inactiviteit. Dit betekent dat de activiteit van de Client SDK niet van invloed is op de opgegeven periode.

Zie ook

- *Dialoogvenster Opties (menu Instellingen), pagina 121*
- *Pagina Operatorfuncties, pagina 340*

4.14 Storingsrelais

Gebruiksdoel

Een storingsrelais wordt geactiveerd in het geval van een ernstige systeemfout, waarbij een extern alarm (flitslicht, sirene, enz.) wordt geactiveerd.

De gebruiker moet het relais handmatig instellen.

Het storingsrelais kan een van de relais uit de volgende lijst zijn:

- BVIP-encoder- of -decoderrelais
- ADAM-relais
- Uitvoer van inbraakcentrale

Voorbeeld

Wanneer er een gebeurtenis optreedt die de werking van het systeem ernstig stoort (bijvoorbeeld een storing in een harde schijf) of een incident plaatsvindt waarbij de beveiliging van een locatie in gevaar komt (bijvoorbeeld een storing in de controle van een referentiebeeld), wordt het storingsrelais geactiveerd. Dit kan bijvoorbeeld een hoorbaar alarm activeren of deuren automatisch sluiten.

Functies

U kunt één relais configureren als storingsrelais. Het storingsrelais wordt automatisch geactiveerd wanneer een gebeurtenis uit een verzameling door de gebruiker gedefinieerde gebeurtenissen wordt geactiveerd. Activering van een relais betekent dat een opdracht naar het relais wordt verzonden om het te sluiten. De hieropvolgende gebeurtenis 'Relais gesloten' wordt geïsoleerd van de opdracht en wordt alleen gegenereerd en ontvangen als de status van het relais fysiek is gewijzigd! Voor een relais dat voorheen was gesloten, wordt deze gebeurtenis bijvoorbeeld niet verzonden.

Het storingsrelais wordt als elk ander relais behandeld, met als enige verschil dat het automatisch wordt geactiveerd door een verzameling door de gebruiker gedefinieerde gebeurtenissen. De gebruiker kan het storingsrelais derhalve uitschakelen in Operator Client. Het storingsrelais kan ook in de webclient worden uitgeschakeld. Omdat gewone toegangsrechten ook van toepassing zijn op het storingsrelais, moeten voor alle clients met de rechten voor de aangemelde gebruiker rekening worden gehouden.

Zie ook

- *Een storingsrelais toevoegen, pagina 276*
- *Dialogvenster Storingsrelais, pagina 267*

4.15**Tekstgegevens****Gebruiksdoel**

De gebruiker kan naar tekstgegevens zoeken in overeenkomstige opnamen. De tekstgegevens moeten in het logboek worden opgeslagen.

Tekstgegevens worden geleverd door systemen als foyerkartlezers, gelduitgifteautomaten of virtuele ingangen. Tekstgegevens bevatten transactiegegevens in tekstvorm zoals rekeningnummers en bankcodenummers.

Functies

Tekstgegevens van een apparaat worden samen met de overeenkomstige videogegevens opgenomen.

Beperkingen

Er kan alleen in tekstgegevens voor opnamen worden gezocht als de tekstgegevens zijn geconfigureerd voor opslag in het logboek.

De encoder waarvoor u de functie voor het vastleggen van tekstgegevens configureert, moet firmwareversie 5.92 of hoger hebben.

Voor één camera kunnen tegelijkertijd tekstgegevens van maximaal 32 verschillende apparaten worden vastgelegd.

Er kan maximaal 3000 bytes aan tekstgegevens per gebeurtenis op een encoder worden opgeslagen.

Als er problemen zijn met zoeken in het logboek, het weergeven van aanvullende gegevens of zoekresultaten van geëxporteerde CSV-bestanden of logboeken, kan het zijn dat de aanvullende tekstgegevens niet-afdrukbare tekens bevatten, bijvoorbeeld x-00-x1F.

Zie ook

- *Alarmopnamen met tekstgegevens activeren, pagina 327*
- *Dialogvenster Tekstgegevens registreren, pagina 311*

4.16**Offline Operator Client**

Met de functie van de Offline Operator Client zijn de volgende toepassingen mogelijk:

- Operator Client blijft werken voor live-video, afspelen en exporteren zonder verbinding met de Management Server-computer.
- Als een werkstation één keer aan de Management Server-computer is gekoppeld, kan elke gebruiker zich op dat werkstation op elk moment offline aanmelden.

Voor de offline-modus moet BVMS versie 3.0 of later zijn.

Als een Operator Client-werkstation geen verbinding heeft met de Management Server-computer, is het mogelijk om te blijven werken. Sommige hoofdfuncties zijn nog beschikbaar, zoals het weergeven van live-beelden en opgenomen video.

Vanaf BVMS V5.5 kan een Operator Client-werkstation offline werken met een configuratie van BVMS V5.0.5.

Bericht!



Wanneer een wachtwoord wordt gewijzigd op de Management Server terwijl de Operator Client offline is, wordt deze wijziging niet doorgevoerd naar deze Operator Client. Wanneer de Operator Client online is, moet de gebruiker zich aanmelden met het nieuwe wachtwoord.

Wanneer de Operator Client offline is, moet de gebruiker het oude wachtwoord gebruiken om zich aan te melden. Dit wordt niet gewijzigd totdat er een nieuwe configuratie is geactiveerd en overgedragen naar het werkstation met de Operator Client.

Bericht!



Wanneer er een camera wordt opgeroepen voor weergave in een monitorgroep, met een werkstation waarop een Bosch Intukey-bedieningspaneel is aangesloten en het werkstation offline is, verzendt het bedieningspaneel geen fouttoon.

4.16.1

Werken in de offline-modus

Als de verbinding tussen de Operator Client en een Management Server is verbroken, wordt een bijbehorend overlay-pictogram weergegeven in de logische structuur van de Management Server waarmee de verbinding is verbroken. U kunt blijven werken met Operator Client, ook als de verbinding langer verbroken is; enkele functies zijn echter niet beschikbaar.

Als de verbinding met de Management Server opnieuw tot stand is gebracht, wordt een bijbehorend overlay-pictogram weergegeven.

Als een nieuwe configuratie op een Management Server is geactiveerd, wordt een bijbehorend pictogram weergegeven in de logische structuur op het pictogram van de betreffende Management Server en wordt gedurende enkele seconden een dialoogvenster weergegeven. Accepteer of weiger de nieuwe configuratie.

Als uw Operator Client-instance gepland staat om op een bepaald tijdstip te worden afgemeld, dan gebeurt dit zelfs wanneer de verbinding met de Management Server op dit tijdstip niet opnieuw tot stand wordt gebracht.

Wanneer een gebruiker van Operator Client zich met behulp van Server Lookup in offline-status aanmeldt, wordt de serverlijst van de meest recente succesvolle aanmelding weergegeven. Offline-status betekent hier dat het Operator Client-werkstation geen netwerkverbinding heeft met de server die de serverlijst bevat.

Functies die niet beschikbaar zijn als de verbinding is verbroken

Wanneer de verbinding met de Management Server is verbroken, zijn de volgende functies niet beschikbaar in de Operator Client:

- Alarmlijst:
Dit geldt ook voor de verwerking van alarmmeldingen. De alarmlijst is leeg en wordt automatisch gevuld als de verbinding is hersteld.
- Allegiant:

Trunkverbindingen worden niet verwerkt. In oudere versies werden Allegiant-camera's automatisch gesloten met een bericht dat een trunkverbinding niet kon worden verwerkt. BVMS V3.0 heeft een gebruikersvriendelijker deelvenster met informatie over het momenteel niet kunnen weergeven van deze camera.

- MG:
Het is niet mogelijk om camera's te slepen naar de MG-besturing. De besturing is uitgeschakeld en wordt automatisch opnieuw ingeschakeld als de verbinding is hersteld.
- PTZ-prioriteiten:
Als er geen verbinding is met Management Server, kan een offline Operator Client verbinding maken met een PTZ-camera als de PTZ-camera zelf niet is vergrendeld. De domeprioriteiten worden automatisch bijgewerkt als de verbinding is hersteld.
- Ingang:
Er kan geen andere ingang worden gekozen.
- Logboek:
Het logboek is niet beschikbaar en kan niet worden geopend. Een geopend venster Zoeken in logboek wordt niet automatisch gesloten. Bestaande zoekresultaten kunnen worden gebruikt en geëxporteerd.
- Operator Client SDK:
Functies van de Operator Client SDK met IServerApi kunnen niet worden verwerkt. Er kan geen RemoteClientApi worden gemaakt. Sommige methoden die alleen beschikbaar zijn met de client-API, werken niet, zoals ApplicationManager (try GetUserName()).
- Wachtwoord wijzigen:
De operator kan zijn of haar wachtwoord niet wijzigen.
- Relais:
Relais kunnen niet worden geschakeld.
- Serverscript:
De servermethoden van de IServerApi worden verwerkt, maar kunnen niet worden verzonden naar de client. Dit betreft:
 - AlarmManager
 - AnalogMonitorManager
 - CameraManager
 - CompoundEventManager
 - DecoderManager
 - DeviceManager
 - DomeCameraManager
 - EventManager
 - InputManager
 - LicenseManager
 - Logboek
 - MatrixManager
 - RecorderManager
 - RelayManager
 - ScheduleManager
 - SendManager
 - SequenceManager
 - VirtualInputManager
- Statusoverlays:
Er zijn geen statusoverlays van camera's, ingangen of relais beschikbaar.

Statussen van Operator Client

Een Operator Client van BVMS geeft visuele feedback en feedback in de vorm van tekst over de status.

De volgende Operator Client-statussen zijn mogelijk:



De Operator Client is verbonden met de Management Server.



De Operator Client is niet verbonden met de Management Server. Een reden hiervoor kan zijn dat de Management Server fysiek is losgekoppeld van het netwerk.



Deze status kan alleen worden weergegeven nadat de verbinding met de Management Server is hersteld. Alle betrokken functies zijn weer beschikbaar, maar de configuratie van de Operator Client is verouderd omdat er een nieuwere configuratie beschikbaar is in het systeem. Meld u opnieuw aan om de configuratie bij te werken.



Dit statuspictogram wordt weergegeven wanneer de Management Server een oudere BVMS-versie heeft dan het Operator Client-werkstation.

Overlay met apparaatstatus

De apparaatstatussen (opnamestip, te veel ruis, te donker, ...) worden verwerkt door de Management Server. Als er geen verbinding is tussen de client en de server, kunnen de statussen niet worden bijgewerkt op de client. Een nieuwe statusoverlay geeft met visuele feedback aan dat alle apparaatstatussen momenteel niet beschikbaar zijn. Als de client weer verbinding heeft met de server, worden de statusoverlays automatisch bijgewerkt.

-  Status onbekend
De statusoverlay van een apparaat in de logische structuur of op een plattegrond wanneer de client niet meer verbonden is met de Management Server-computer.

Redenen voor een verbroken verbinding

Redenen waarom de verbinding tussen Operator Client en Management Server kan zijn verbroken:

- De fysieke verbinding is verbroken.
- Het wachtwoord van de aangemelde gebruiker is gewijzigd in de tijd dat er geen verbinding was.
- Management Server heeft een zwevende werkstationlicentie gegeven aan een andere online Operator Client terwijl de Operator Client die nu geen verbinding heeft, offline was.
- Operator Client en Management Server hebben verschillende versies (Management Server ouder dan versie 5.5).

4.17

Versie-onafhankelijke Operator Client

Voor de compatibiliteitsmodus moeten zowel de Operator Client als de Management Server een latere versie dan versie 5.5 hebben.

Een gebruiker van de Operator Client kan zich aanmelden bij een Management Server waarop een oudere softwareversie wordt uitgevoerd.

Als de server een nieuwere configuratie heeft dan beschikbaar is op het Operator Client-werkstation, wordt deze configuratie automatisch gekopieerd naar het Operator Client-werkstation. De gebruiker kan besluiten om de nieuwe configuratie te downloaden. Operator Client biedt een gereduceerde set functies en is verbonden met deze Management Server.

De volgende Management Server-functies zijn beschikbaar na aanmelding bij een Management Server met een oudere versie:

- Gebruikersvoorkeuren
- Handmatige opname starten
- Apparaatstatussen weergeven
- Schakelen tussen relaisstatussen
- Zoeken in het logboek
Zoeken naar gebeurtenissen is niet mogelijk.
- Server Lookup
- Exporteren op afstand

4.17.1

Werken in de compatibiliteitsmodus

Deze functie is beschikbaar in nieuwere versies dan versie 5.5.

Een Operator Client van BVMS geeft visuele feedback en feedback in de vorm van tekst over de status.

De volgende Operator Client-statussen zijn mogelijk:



De Operator Client is verbonden met de Management Server.



De Operator Client is niet verbonden met de Management Server. Een reden hiervoor kan zijn dat de Management Server fysiek is losgekoppeld van het netwerk.



Deze status kan alleen worden weergegeven nadat de verbinding met de Management Server is hersteld. Alle betrokken functies zijn weer beschikbaar, maar de configuratie van de Operator Client is verouderd omdat er een nieuwere configuratie beschikbaar is in het systeem. Meld u opnieuw aan om de configuratie bij te werken.



Dit statuspictogram wordt weergegeven wanneer de Management Server een oudere BVMS-versie heeft dan het Operator Client-werkstation.

4.18

Toewijzing van ONVIF-gebeurtenis

Gebruiksdoel

Het gebruiksdoel is het toewijzen van ONVIF-gebeurtenissen aan BVMS-gebeurtenissen. ONVIF-gebeurtenissen kunnen dan BVMS-alarmmeldingen en opnamen activeren.

U kunt standaard gebeurtenistoewijzingen definiëren die alleen geldig zijn voor een bepaald ONVIF-apparaat, voor alle ONVIF-apparaten van dezelfde fabrikant en hetzelfde model of voor alle ONVIF-apparaten van dezelfde fabrikant. Standaard gebeurtenistoewijzingen worden automatisch toegewezen aan alle betrokken ONVIF-encoders die met de scanwizard van BVMS of handmatig zijn toegevoegd.

Wanneer u een ONVIF-encoder aan de BVMS-configuratie toevoegt terwijl er geen verbinding is met deze ONVIF-encoder, worden er geen gebeurtenistoewijzingen toegewezen. U kunt een dergelijke ONVIF-encoder bijwerken met gebeurtenistoewijzingen vanuit een reeds toegevoegde ONVIF-encoder van dezelfde fabrikant en/of hetzelfde model.

U kunt specifieke gebeurtenistoewijzingen voor elk van de volgende bronnen toewijzen:

- ONVIF-encoder
- Camera's van deze ONVIF-encoder
- Relais van deze ONVIF-encoder
- Ingangen van deze ONVIF-encoder

Voorbeeld

In een ONVIF-camera treedt een gebeurtenis wegens bewegingsdetectie op. Deze gebeurtenis activeert een gebeurtenis **Beweging gedetecteerd** in BVMS.

Om dit te bereiken, configureert u het volgende voor deze ONVIF-camera:

- ONVIF-onderwerp (*MotionDetection*)
- ONVIF-gegevensitem (*motion*)
- ONVIF-gegevenstype (*boolean*)
- ONVIF-gegevenswaarde (*true*)

Let op: het is niet voldoende om alleen de gebeurtenis **Beweging gedetecteerd** te configureren. Configureer ook de gebeurtenis **Beweging gestopt**. U moet altijd een gebeurtenissenpaar configureren.

Een toewijzingstabel importeren of exporteren

U kunt een toewijzingstabel exporteren vanaf een computer waarop u de tabel hebt gemaakt en importeren in een andere computer waar de vereiste toewijzingstabel niet beschikbaar is.

Problemen oplossen

U kunt logboekbestanden maken voor het oplossen van problemen.

Zie ook

- *Een ONVIF-toewijzingstabel configureren, pagina 244*
- *Logboekregistratie van ONVIF-gebeurtenissen inschakelen, pagina 375*
- *Pagina ONVIF-encodergebeurtenissen, pagina 240*

4.19

Weergavemodi van een panoramische camera

In dit hoofdstuk worden de weergavemodi van een panoramische camera beschreven die beschikbaar zijn in BVMS.

De volgende weergavemodi zijn beschikbaar:

- Cirkelweergave
- Panoramaweergave
- Bijgesneden weergave

De panoramaweergave en de bijgesneden weergave worden gemaakt met het correctieproces in BVMS. Randcorrectie wordt niet gebruikt.

De beheerder moet de montagepositie van een panoramische camera configureren in de Configuration Client.

U kunt het formaat van het deelvenster van een camera naar behoefte wijzigen. De verhouding van het deelvenster is niet beperkt tot de beeldverhouding 4:3 of 16:9.

4.19.1

Panoramische 360° camera - vloer- of plafondmontage

In de volgende afbeelding wordt de correctie weergegeven van een 360° camera die aan de vloer of het plafond is gemonteerd.

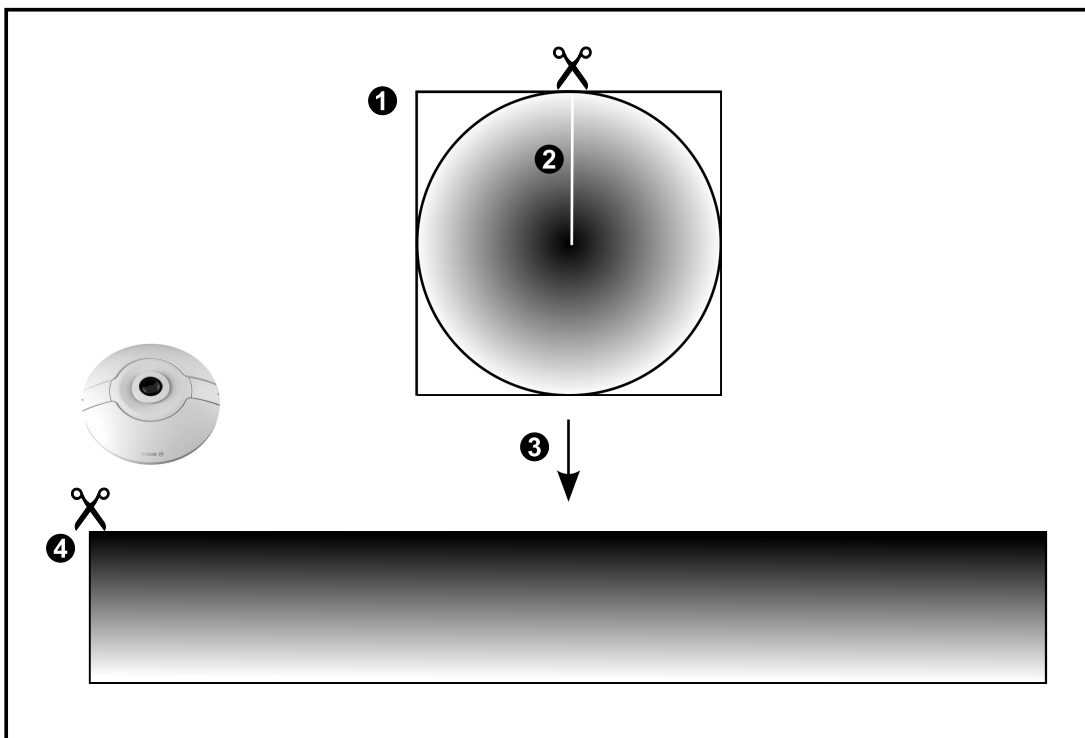
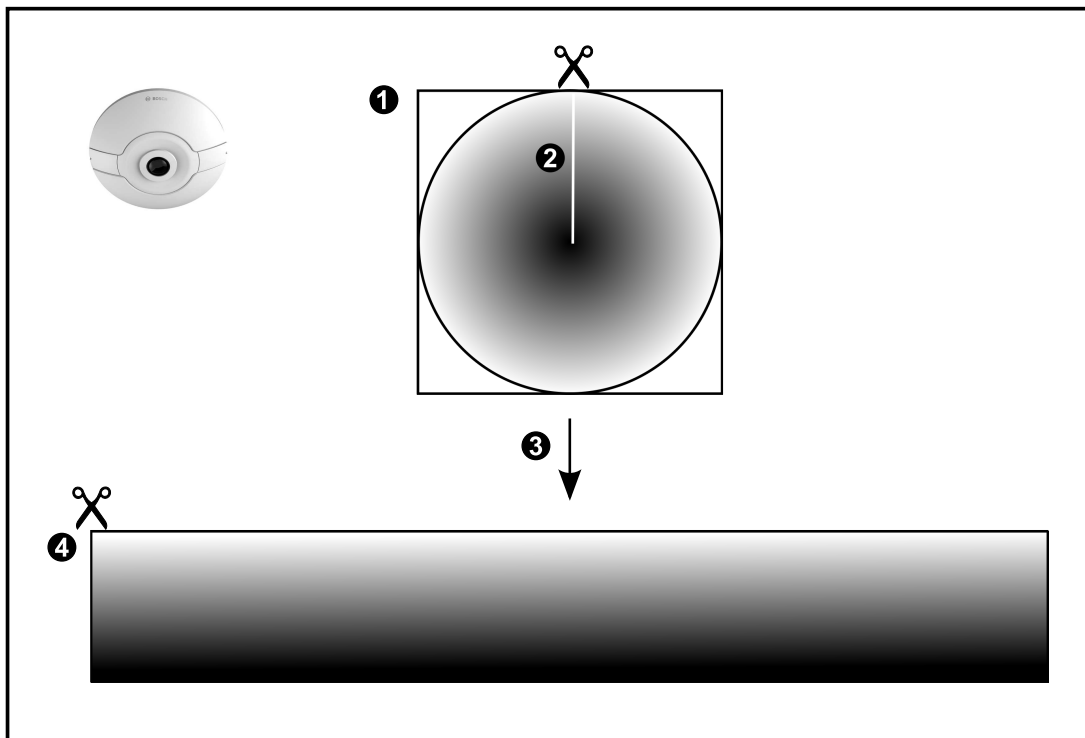

1	Volledige beeldcirkel	3	Correctie
2	Kniplijn (operator kan de positie wijzigen als niet is ingezoomd)	4	Panoramaweergave

4.19.2 Panoramische 180° camera - vloer- of plafondmontage

In de volgende afbeelding wordt de correctie weergegeven van een 180° camera die aan de vloer of het plafond is gemonteerd.

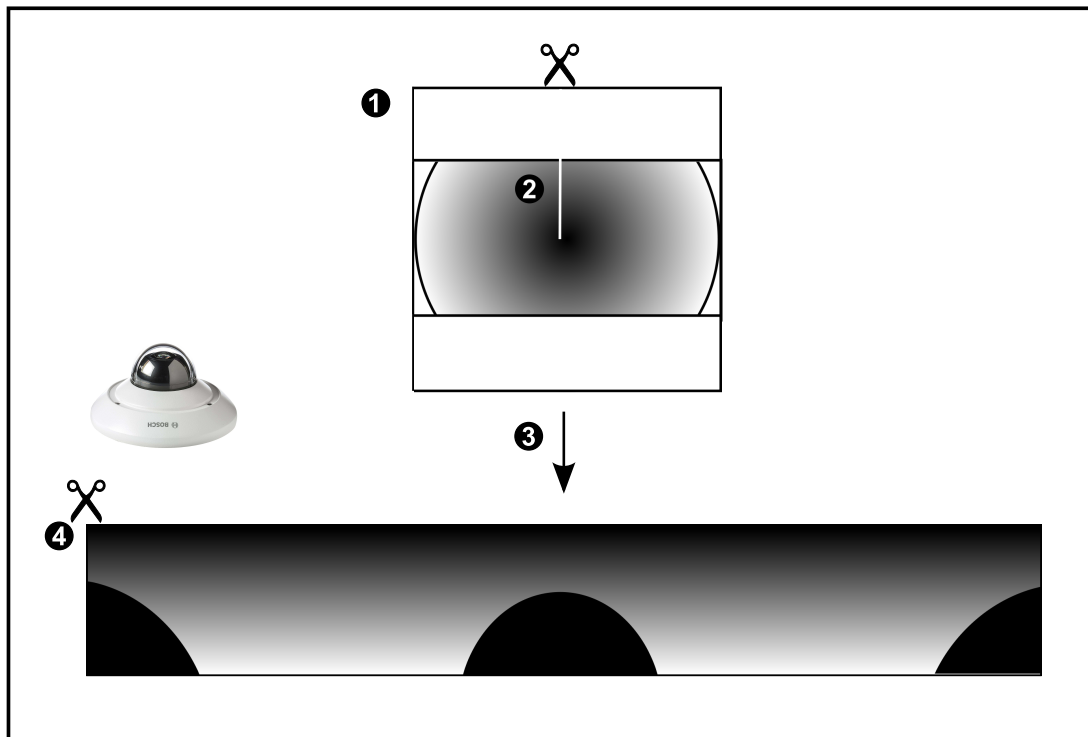
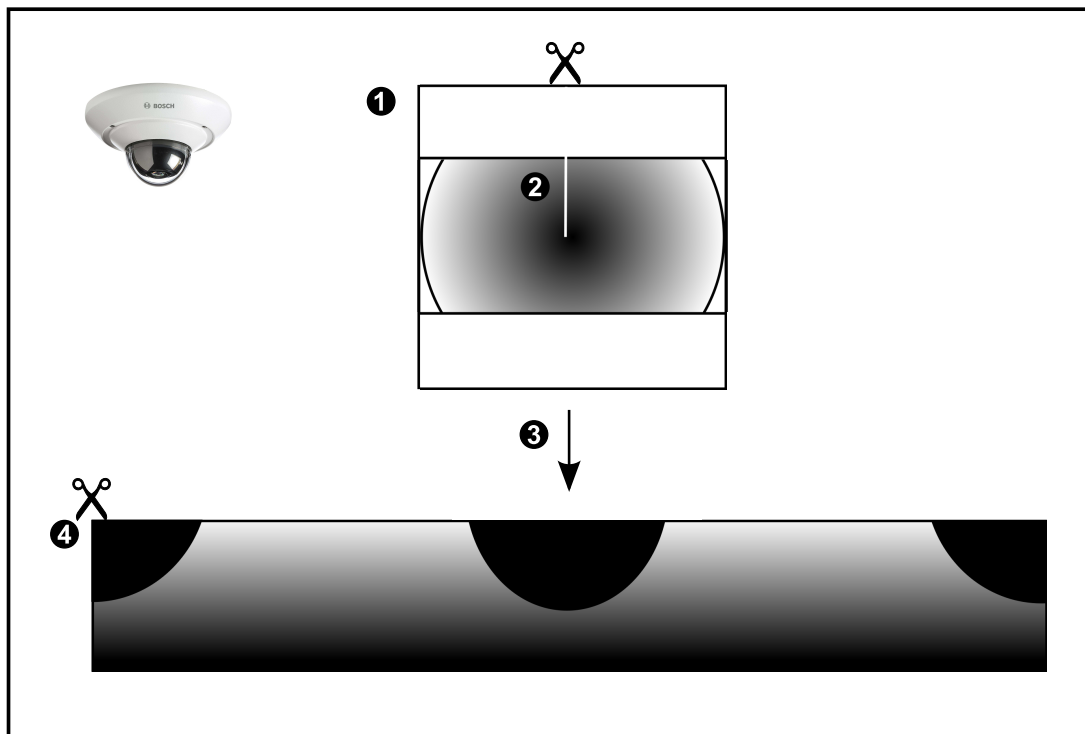

1	Volledige beeldcirkel	3	Correctie
2	Knijlijn (operator kan de positie wijzigen als niet is ingezoomd)	4	Panoramaweergave

4.19.3

Panoramische 360° camera - wandmontage

In de volgende afbeelding wordt de correctie weergegeven van een 360° camera die aan de wand is gemonteerd.

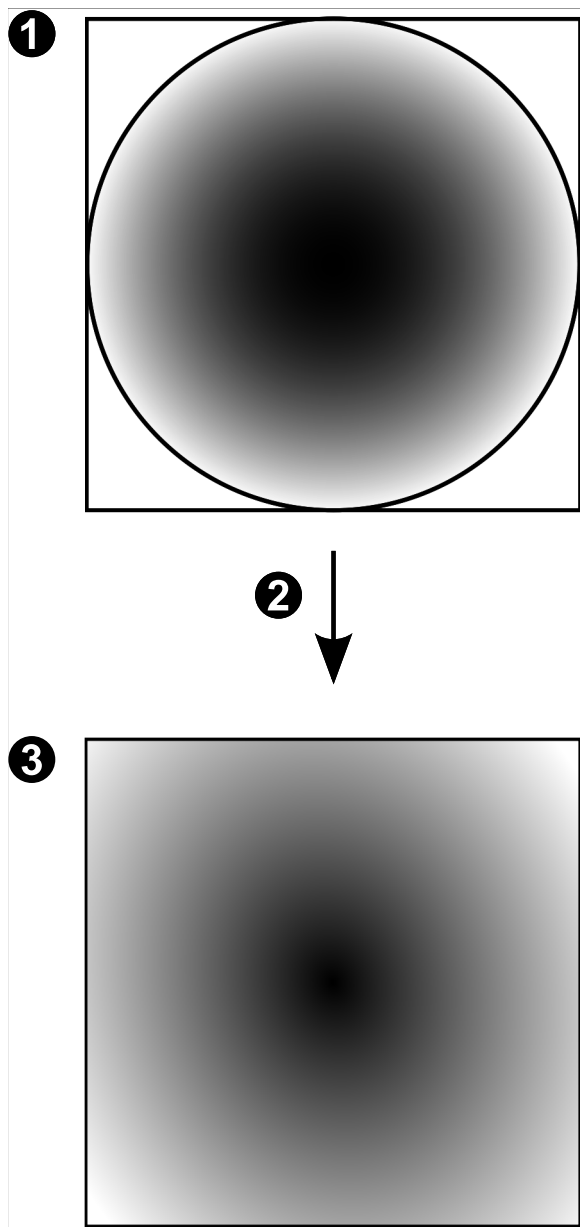

1	Volledige beeldcirkel	3	Panoramaweergave
2	Correctie		

4.19.4 Panoramische 180° camera - wandmontage

In de volgende afbeelding wordt de correctie weergegeven van een 180° camera die aan de wand is gemonteerd.

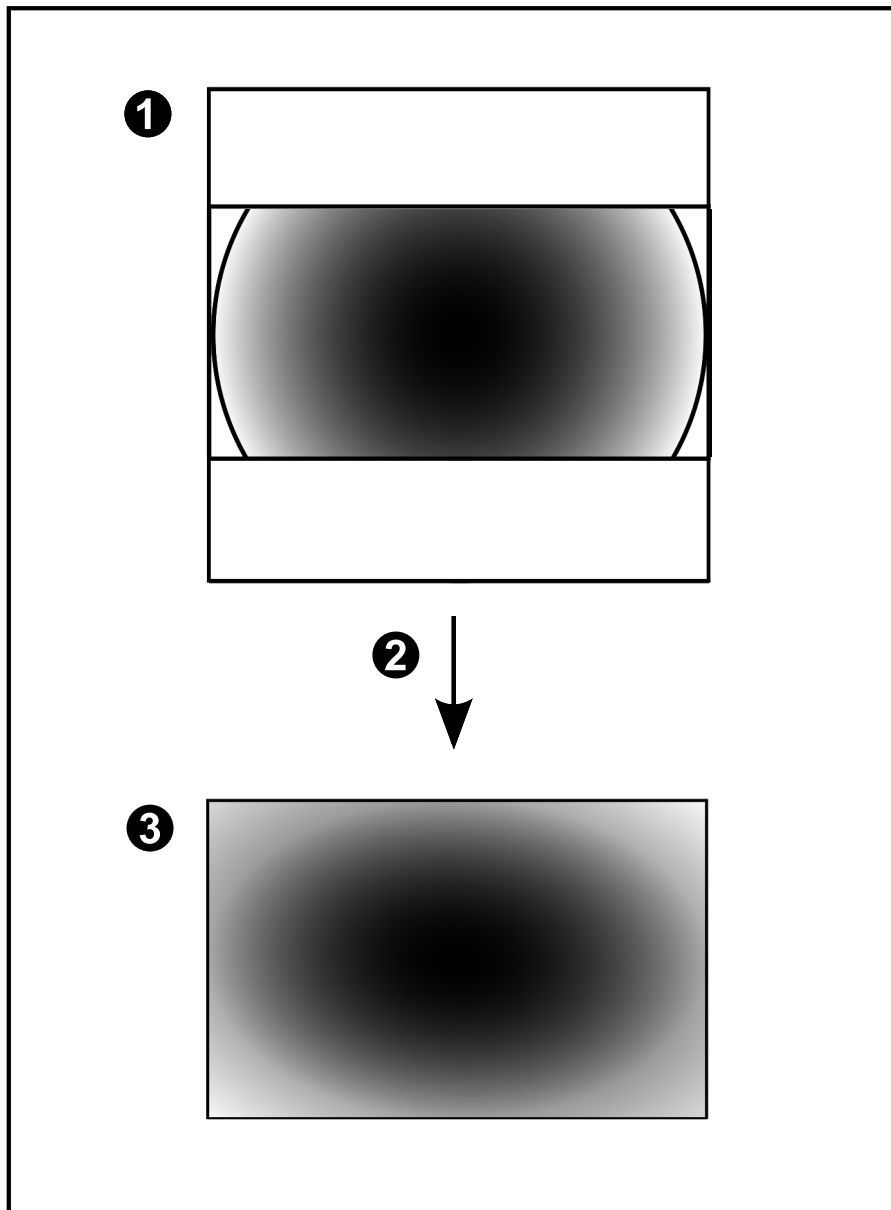

1	Volledige beeldcirkel	3	Panoramaweergave
2	Correctie		

4.19.5

Bijgesneden weergave van een panoramische camera

In het volgende voorbeeld ziet u de bijgesneden weergave van een 360° camera die aan de vloer of het plafond is gemonteerd.

De rechte lijnige sectie voor het bijknijden heeft een vaste positie. U kunt de sectie in het bijgesneden deelvenster wijzigen met de beschikbare besturingselementen voor pannen/zwenken/zoomen.

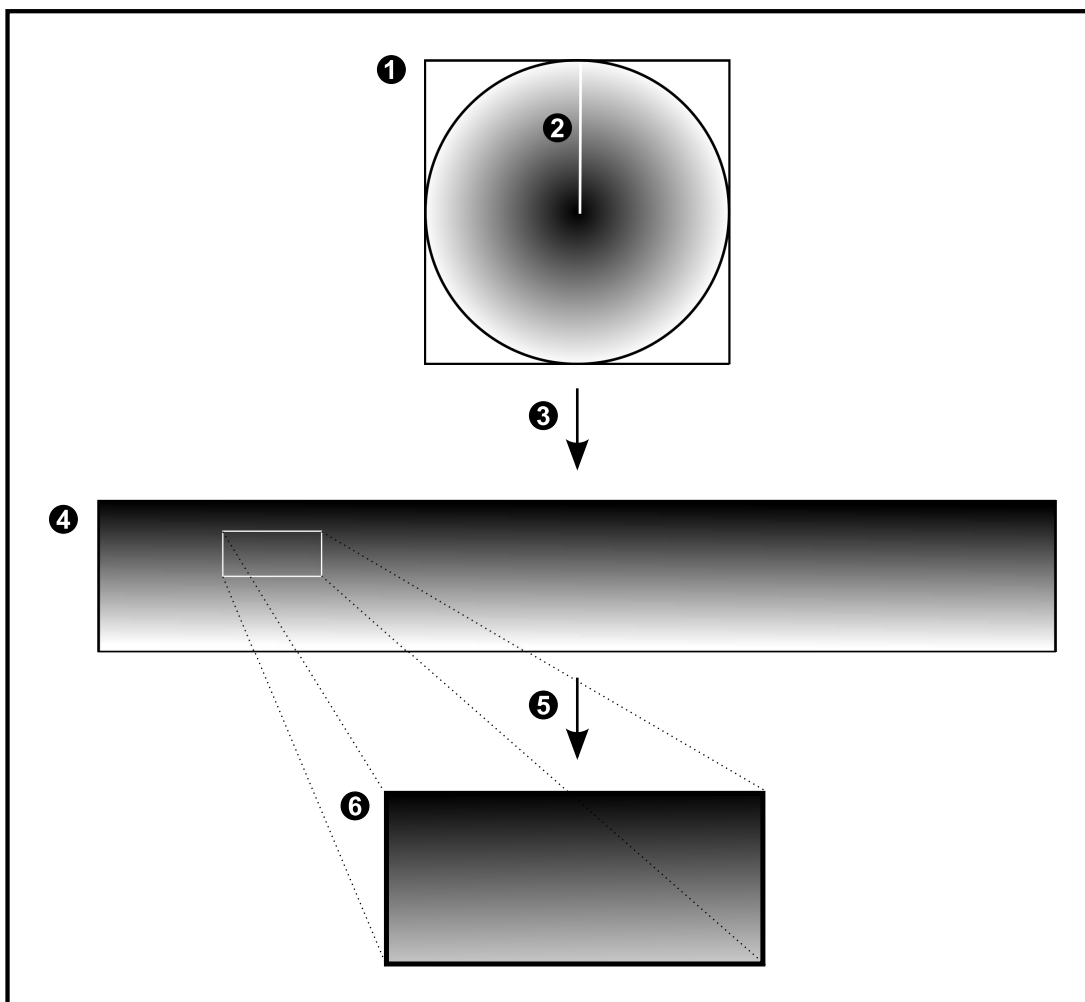

1	Volledige beeldcirkel	4	Panoramaweergave
2	Kniplijn (operator kan de positie wijzigen als niet is ingezoomd)	5	Bijknijden
3	Correctie	6	Bijgesneden deelvenster

4.20 Verificatie van authenticiteit

De gebruiker van de Operator Client kan de authenticiteit van opnamen verifiëren. De authenticiteit van exports wordt automatisch geverifieerd.

De beheerder moet deze stappen volgen voor een ononderbroken certificaatketen. Voor grote systemen (> 30 camera's) raden we de volgende procedure aan:

- Laat de instantie die het certificaat uitgeeft een certificaat maken voor elke encoder.
- Upload het verstrekte certificaat (inclusief persoonlijke sleutel) op een veilige manier naar elke encoder.
- Installeer het certificaat op de Operator Client-werkstations waarop u de authenticiteit wilt verifiëren of op andere computers waarop u wilt exporteren.

Voor kleine systemen (< 30 camera's) raden we de volgende procedure aan:

- Download het `HTTPS Server`-certificaat vanaf elke encoder.
- Installeer deze certificaten op de Operator Client-werkstations waarop u de authenticiteit wilt verifiëren.

Vraag de IT-ondersteuning van uw bedrijf om meer informatie.

Om beveiligde verificatie van de authenticiteit te activeren, moet de beheerder de volgende stappen uit uitvoeren:

- Activeer verificatie op elke gewenste camera.
- Voor grote systemen: upload voor elke gewenste camera het juiste certificaat en wijs het toe.
- Voor kleine systemen: download een certificaat vanaf elke encoder. Installeer de certificaten voor verificatie op een werkstation.

Beperkingen

Firmwareversie 6.30 of hoger is vereist.

Wij raden u aan de authenticiteit van maximaal vier camera's tegelijk te verifiëren.

De gebruiker van de Operator Client kan de authenticiteit van live-video niet verifiëren.

Let op: Wijzig het certificaat niet tijdens de opname. Als u het certificaat moet wijzigen, stop dan eerst de opname, wijzig het certificaat en start de opname opnieuw.

Om de authenticiteit van een opname te verifiëren, wordt de opname met maximale snelheid afgespeeld in een achtergrondproces. In netwerken met een lage bandbreedte kan de opname traag worden afgespeeld. Het verificatieproces kan dan zo lang duren als de periode die voor de verificatie is geselecteerd. Voorbeeld: U selecteert een periode van één uur. De verificatieproces kan maximaal één uur duren.

De gebruiker kan alleen verifiëren of een opname authentiek is. Als het verificatieproces niet slaagt, betekent dit niet noodzakelijkerwijs dat de videobeelden zijn gemanipuleerd. Er kunnen veel redenen zijn voor mislukte verificatie, bijvoorbeeld het handmatig verwijderen van beelden. De gebruiker van de Operator Client kan geen onderscheid maken tussen een bedoelde wijziging van de opname of frauduleuze manipulatie.

Videoverificatie heeft alleen betrekking op methoden om de authenticiteit van video te valideren. Videoverificatie heeft geen betrekking op het verzenden van video, of gegevens, op welke wijze dan ook.

De watermerkfunctie voor het verifiëren van de authenticiteit in eerdere versies van BVMS wordt vervangen. De nieuwe verificatiemethode is automatisch beschikbaar na de upgrade naar de meest recente versie van BVMS. Opnamen die in het verleden wel werden geverifieerd, kunnen nu mogelijk niet worden geverifieerd omdat deze niet de vereiste uitgebreide informatie bevatten.

Verificatie van de authenticiteit wordt niet ondersteund in de volgende gevallen:

- Transcoderen
- Lokale opname

- VSG
- Harddisk-recorder
- Bosch Recording Station
- ANR

Zie ook

- *De verificatie configureren, pagina 228*
- *Een certificaat uploaden, pagina 229*
- *Een certificaat downloaden, pagina 229*
- *Een certificaat installeren op een werkstation, pagina 229*

4.21

SSH-tunneling

BVMS biedt externe connectiviteit met behulp van Secure Shell-tunneling (SSH). SSH-tunneling maakt een gecodeerde tunnel die tot stand wordt gebracht door een SSH-protocol/socketverbinding. Deze gecodeerde tunnel is geschikt voor transport van zowel gecodeerd als niet-gecodeerd verkeer. De SSH-implementatie van Bosch maakt ook gebruik van het Omni-Path-protocol, een hoogwaardig communicatieprotocol met lage latentie dat is ontwikkeld door Intel.

Technische aspecten en beperkingen

- SSH-tunneling maakt gebruik van poort 5322. Deze poort kan niet worden gewijzigd.
- De SSH-service moet worden geïnstalleerd op dezelfde server als de BVMS Management Server.
- Voor gebruikersaccounts moet een wachtwoord zijn geconfigureerd. Gebruikersaccounts zonder wachtwoord kunnen niet aanmelden via een SSH-verbinding.
- De Configuration Client kan op afstand geen verbinding maken via SSH. De verbinding met de Configuration Client moet tot stand worden gebracht via poorttoewijzing.
- De Operator Client controleert de verbinding met de SSH-service elke 15 seconden. Als de verbinding is verbroken, test de Operator Client de verbinding elke minuut opnieuw.

Poorttoewijzing

- ▶ Configureer het doorsturen voor één poort van de BVMS Management Server om poort 5322 te gebruiken voor zowel interne als externe verbindingen. Dit is de enige poorttoewijzing die u moet instellen voor het hele systeem. Poorttoewijzing voor BVMS is niet vereist.

Gecodeerde communicatie

Nadat de verbinding tot stand is gebracht via een SSH-tunnel, wordt alle communicatie tussen de BVMS Management Server en een externe client gecodeerd.

4.22

Multipathing

BVMS biedt multipathing voor systemen met twee controllers. Multipath is een techniek voor fouttolerantie waarbij meerdere fysieke paden worden gedefinieerd tussen de camera en de bijbehorende iSCSI-opslagapparaten via redundante netwerkverbindingen. Bij gebruik van multipathing blijft het opnemen en afspelen van videogegevens mogelijk wanneer er een storing is bij de iSCSI-controller.

Vereisten en beperkingen

- Netapp E2800 iSCSI-eenheid met twee controllers is geïnstalleerd.

- Firmware 6.43 zorgt dat apparaten die opnemen naar de E2800 alternatieve paden kunnen gebruiken.
 - VRM 3.71 om apparaten waarbij multipathing is ingeschakeld, te bewaken en registreren.
 - Twee fysieke iSCSI-poorten zijn geconfigureerd per controller: ofwel 2x2 RJ45, ofwel 2x2 optisch.
 - De verbindingssnelheid moet 10 Gbit/s zijn om de volledige prestaties te bereiken.
 - De Dual Simplex-modus die wordt gebruikt bij de E2700, wordt niet meer ondersteund.
- Zie de Installatiehandleiding voor de DSA E-Series E2800 voor meer informatie over de installatie van DSA E2800 Full Duplex.

5 Ondersteunde hardware



Bericht!

Sluit een apparaat niet op meer dan een BVMS aan! Dit kan leiden tot gaten in opnamen en andere ongewenste effecten.

U kunt de volgende hardware op BVMS aansluiten:

- Mobiele videoclients zoals iPhone of iPad via DynDNS
- Verschillende IP-camera's, encoders en ONVIF-camera's (alleen livebeelden of via Video Streaming Gateway)
Aangesloten via netwerk
- Encoders voor alleen livebeelden met plaatselijke opslag
Aangesloten via netwerk
- iSCSI-opslagapparaten
Aangesloten via netwerk
- VIDOS NVR-computer
Aangesloten via netwerk
- Analoge camera's
Aangesloten op encoders, BRS/DiBos-apparaten
- Decoders
Aangesloten via netwerk
- Monitoren
Aangesloten op een decoder, op een Bosch Allegiant-matrix, op een BVMS Client-werkstation
- BRS/DiBos-apparaten (zie het gegevensblad voor BVMS voor informatie over ondersteunde softwareversies)
Aangesloten via netwerk
- Bosch Allegiant-matrix (firmwareversie: 8.75 of hoger, MCS-versie: 2.80 of hoger)
Aangesloten op een COM-poort van de Management Server of op een externe computer en een IP-encoder op het netwerk.
- KBD-Universal XF-bedieningspaneel
Aangesloten op een USB-poort van een BVMS-werkstation.
- Bosch IntuiKey-bedieningspaneel
Aangesloten op de COM-poort van een BVMS-werkstation (firmwareversie: 1.82 of hoger) of op een hardwaredecoder (VIP XD).
Als u het bedieningspaneel aansluit op een werkstation, kan de gebruiker het complete systeem bedienen met het bedieningspaneel. Als u het bedieningspaneel aansluit op een VIP XD-decoder, kan de gebruiker alleen monitoren bedienen met het bedieningspaneel.
- SMS-apparaat
Aangesloten op een COM-poort van Management Server
- SMTP-e-mailserver
Aangesloten via netwerk
- POS
Aangesloten via netwerk
- ATM
Aangesloten via netwerk
- Netwerkbewakingsapparaat
Aangesloten via netwerk
- I/O-modules

Aangesloten via netwerk

Alleen ADAM-apparatuur wordt ondersteund.

Alle via het netwerk aangesloten apparaten zijn verbonden met een switch. Ook de computers van BVMS worden op dit apparaat aangesloten.

5.1 Hardware installeren

BVMS ondersteunt de volgende hardwarecomponenten:

- KBD-Universal XF-bedieningspaneel
 - Bosch IntuiKey-bedieningspaneel
 - Bosch Allegiant-matrix met camera's en monitor: aangesloten op een COM-poort van een van de computers van het netwerk en op IP-encoders die zijn verbonden met het netwerk
 - Encoders met analoge camera's
 - Encoders met plaatselijke opslag
 - IP-camera's en IP-AutoDomes
 - Monitoren die zijn aangesloten op een decoder (monitorgroepen voor alarmverwerking zijn mogelijk)
 - DiBos DVR-systemen met camera's
 - DVR-systemen met camera's
 - ATM / POS-apparaten
 - I/O-modules
- Alleen ADAM-apparatuur wordt ondersteund.

5.2 Installatie van een KBD Universal XF-bedieningspaneel



Bericht!

Raadpleeg de instructiehandleiding die bij uw KBD-Universal XF-toetsenbord wordt geleverd en die beschikbaar is in de online productcatalogus.

Meer informatie

Bezoek www.boschsecurity.com en ga naar de desbetreffende productpagina voor meer informatie, softwaredownloads en documentatie.

U kunt de volgende hardware op BVMS aansluiten:

- Mobiele videoclients zoals iPhone of iPad via DynDNS
- Verschillende IP-camera's, encoders en ONVIF-camera's (alleen livebeelden of via Video Streaming Gateway)
Aangesloten via netwerk
- Encoders voor alleen livebeelden met plaatselijke opslag
Aangesloten via netwerk
- iSCSI-opslagapparaten
Aangesloten via netwerk
- VIDOS NVR-computer
Aangesloten via netwerk
- Analoge camera's
Aangesloten op encoders, BRS/DiBos-apparaten
- Decoders
Aangesloten via netwerk
- Monitoren
Aangesloten op een decoder, op een Bosch Allegiant-matrix, op een BVMS Client-werkstation

- BRS/DiBos-apparaten (zie het gegevensblad voor BVMS voor informatie over ondersteunde softwareversies)
Aangesloten via netwerk
- Bosch Allegiant-matrix (firmwareversie: 8.75 of hoger, MCS-versie: 2.80 of hoger)
Aangesloten op een COM-poort van de Management Server of op een externe computer en een IP-encoder op het netwerk.

5.3 Een Bosch IntuiKey-bedieningspaneel aansluiten op BVMS

Dit hoofdstuk verschaft informatie over het configureren van een Bosch IntuiKey-bedieningspaneel.

5.3.1 Scenario's voor de aansluiting van Bosch IntuiKey-bedieningspanelen

U kunt een Bosch IntuiKey-bedieningspaneel aansluiten op de COM-poort van een BVMS-werkstation (scenario 1) of op een hardwaredecoder (bijv. VIP XD, scenario 2).

Als u het bedieningspaneel aansluit op een BVMS-werkstation, kunt u het gehele systeem besturen. Als u het bedieningspaneel aansluit op een decoder, kunt u alleen de analoge monitoren van het systeem besturen.

Als u het bedieningspaneel aansluit op een Enterprise Operator Client kunt u de camera's van een specifieke Management Server besturen door eerst te klikken op de servertoets om het nummer van deze server en vervolgens het cameranummer in te voeren.

Bericht!

Gebruik de door Bosch gespecificeerde kabel om het Bosch IntuiKey-bedieningspaneel aan te sluiten op een BVMS-werkstation.

Voor de aansluiting van het Bosch IntuiKey-bedieningspaneel op een VIP XD-decoder, hebt u een kabel nodig die een seriële COM-poort van het bedieningspaneel verbindt met de seriële interface van de decoder. Zie Een CCTV-bedieningspaneel aansluiten op een decoder voor informatie over aansluitingen.



Bosch IntuiKey-bedieningspaneel dat is aangesloten op een BVMS-werkstation

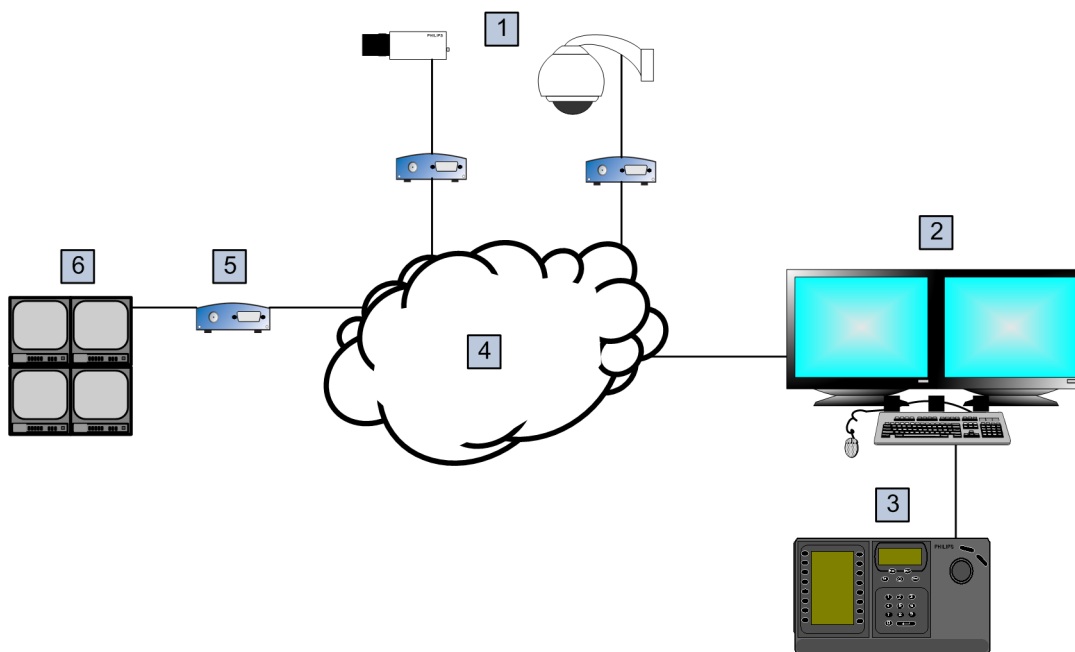

Afbeelding 5.1: Scenario 1: Bosch IntuiKey-bedieningspaneel dat is aangesloten op een Bosch Video Management System-werkstation

1	Verschillende camera's die zijn aangesloten op het netwerk via encoders
2	BVMS-werkstation
3	Bosch IntuiKey-bedieningspaneel
4	BVMS-netwerk
5	Decoder
6	Monitoren

Bosch IntuiKey-bedieningspaneel aangesloten op een decoder

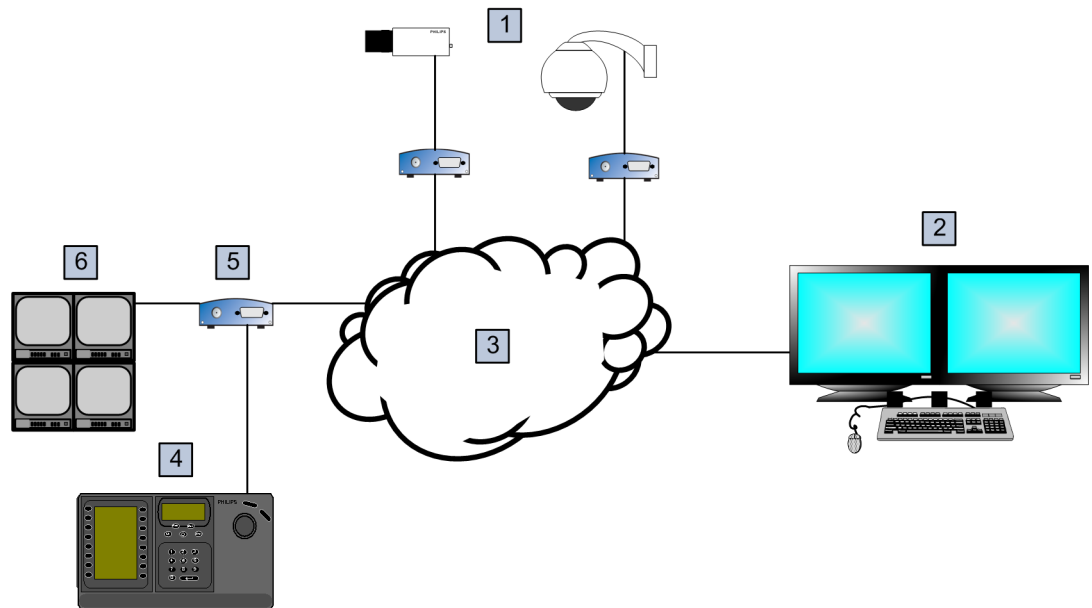

Afbeelding 5.2: Scenario 2: Bosch IntuiKey-bedieningspaneel aangesloten op een decoder

1	Verschillende camera's die zijn aangesloten op het netwerk via encoders
2	BVMS-werkstation
3	BVMS-netwerk
4	Bosch IntuiKey-bedieningspaneel
5	Decoder
6	Monitoren

Volg deze verwijzingen voor meer informatie over de beschikbare vensters:

- *Pagina Bedieningspaneel toewijzen, pagina 163*

Volg deze verwijzingen voor meer informatie over de beschikbare stap-voor-stapinstructies:

- *Een Bosch IntuiKey-bedieningspaneel configureren (pagina Instellingen) (werkstation), pagina 141*
- *Een Bosch IntuiKey-bedieningspaneel configureren (decoder), pagina 148*
- *Een decoder configureren voor gebruik met een Bosch IntuiKey-bedieningspaneel, pagina 149*

Zie ook

- *Pagina Bedieningspaneel toewijzen, pagina 163*

5.3.2**Een Bosch IntuiKey bedieningspaneel aansluiten op een decoder****De decoder configureren**

Zie *Een decoder configureren voor gebruik met een Bosch IntuiKey-bedieningspaneel, pagina 149* voor details.

Verbindingen tussen COM-poort en VIP XD-decoder

In de volgende tabel staan de aansluitingen tussen een RS232-adapter en een seriële interface van een VIP XD-decoder vermeld:

RS232-adapter	Seriële interface van een VIP XD-decoder
1	
2	TX
3	RX
4	
5	GND
6	
7	CTS
8	RTS
9	

In de volgende afbeelding worden de pinout van een standaard RS232-adapter (1) en de pinout van de seriële adapter van de decoder (2) getoond:

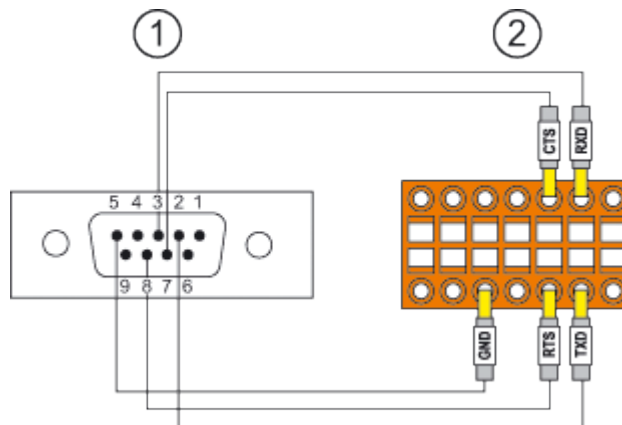
**5.3.3****Firmware van Bosch IntuiKey-bedieningspaneel bijwerken**

1. Installeer op een pc het downloadprogramma voor IntuiKey.
2. Start IntuiKey Firmware Upgrade Utility.
3. Sluit het bedieningspaneel met een geschikte seriële kabel (neem contact op met Bosch Support wanneer u niet over een dergelijke kabel beschikt) aan op deze pc.
4. Druk op het bedieningspaneel op de softkey Keyboard Control en vervolgens op Firmware Upgrade.
5. Voer het wachtwoord in: 0 en 1 tegelijkertijd.
Het bedieningspaneel staat in de bootloader-modus.
6. Klik op de pc op Browse om het firmwarebestand te selecteren: bijvoorbeeld kbd.s20

7. Stel de COM-poort in.
8. Klik op de knop Download om de firmware te downloaden.
Op het bedieningspaneeldisplay wordt Programming weergegeven.
Druk nog niet op de toets Clr. Ander kan het bedieningspaneel niet worden gebruikt nadat het opnieuw is opgestart (zie volgende opmerking).
9. Klik op Browse om de taal te selecteren: bijvoorbeeld 8900_EN_..82.s20
. Op het bedieningspaneeldisplay wordt Programming weergegeven.
10. Sluit IntuiKey Firmware Upgrade Utility.
11. Druk op het bedieningspaneel op de toets Clr om af te sluiten.
Het bedieningspaneel wordt opnieuw gestart. Wacht enkele seconden totdat het menu wordt weergegeven waarin u de taal voor het bedieningspaneel kunt kiezen.
12. Selecteer de gewenste taal met een softkey.
De standaard startdisplay wordt weergegeven.

**Bericht!**

Om de bootloader-modus direct te starten, kunt u voeding loskoppelen van het bedieningspaneel, vervolgens 0 en 1 tegelijk indrukken, de voeding weer aansluiten en ten slotte 0 en 1 loslaten.

5.4

De Bosch Allegiant Matrix verbinden met BVMS

De BVMS Allegiant Matrix-interface biedt naadloze toegang tot analoge matrixcamera's in de Operator Client-interface. Allegiant-camera's zien er bijna identiek uit aan IP-camera's. Het enige verschil is een klein rastersymbool op de camera om aan te geven dat het een Allegiant-camera is. U kunt camera's weergeven met behulp van dezelfde taken als voor IP-camera's. Ze zijn opgenomen in zowel de logische structuur als de plattegronden, en gebruikers kunnen ze toevoegen aan hun favorietenstructuur. De bediening in het videovenster voor op Allegiant aangesloten PTZ-camera's wordt ondersteund, en u kunt eenvoudig Allegiant-camera's weergeven op monitoren die zijn aangesloten op IP-decoders.

BVMS zorgt voor een interface met de matrixswitch via de toepassing Allegiant MCS (Master Control Software). De MCS draait, in dit geval, onzichtbaar op de achtergrond. Deze software biedt een efficiënte interface met de Allegiant, die reageert op gebeurtenissen. De software zorgt bij een gebeurtenis voor een snelle, realtime reactie van de Allegiant naar BVMS. Als er dus bijvoorbeeld een coaxkabel defect raakt waardoor het videosignaal van de Allegiant verloren gaat, wordt er onmiddellijk een melding verzonden naar BVMS. Ook kunt u BVMS zodanig programmeren, dat het reageert op Allegiant-alarmen.

5.4.1

Bosch Allegiant verbindingsoverzicht

Om een verbinding tussen BVMS en een Allegiant-matrixswitcher te maken, dient u een besturingskanaal te configureren tussen de BVMS en de Allegiant-matrix.

Er zijn twee scenario's mogelijk:

- Lokale verbinding
De Management Server bestuurt de Allegiant-matrix.
- Externe verbinding
De Allegiant-matrix wordt aangestuurd door een speciale Bosch Allegiant-pc die is verbonden met het netwerk.

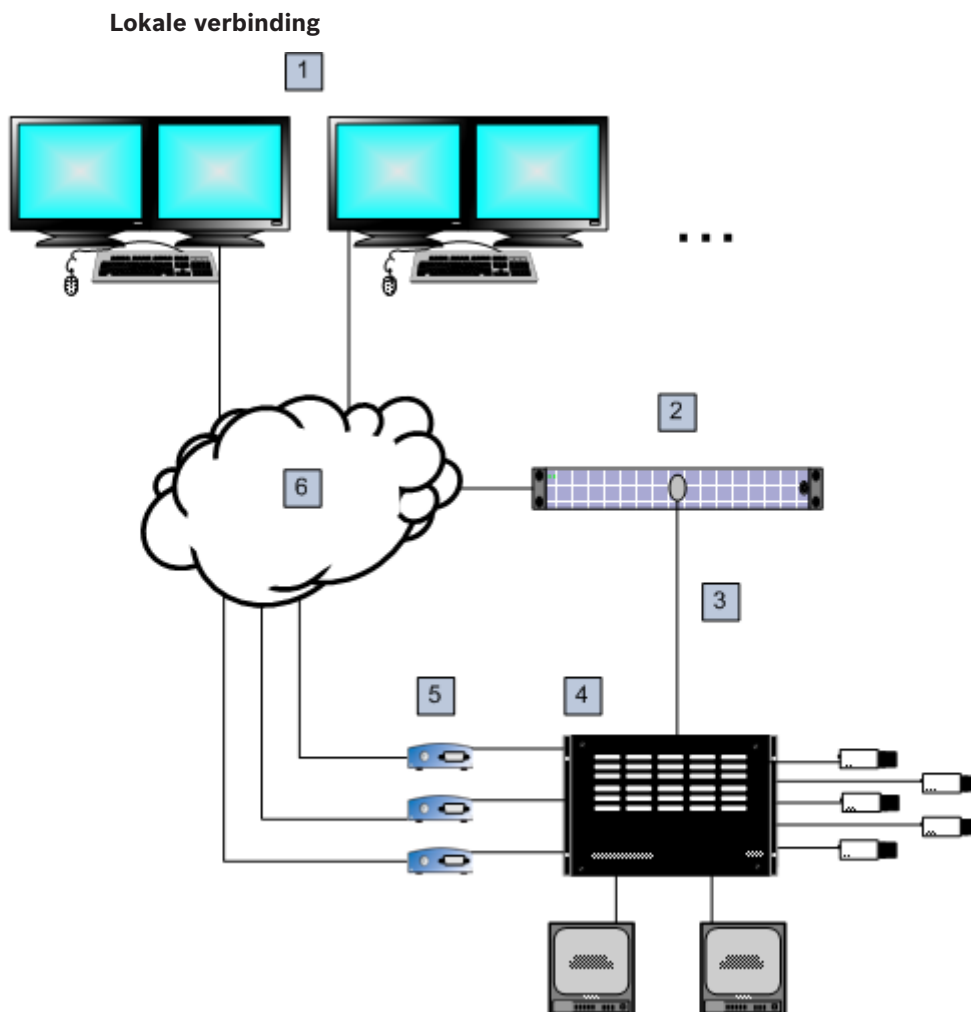

Afbeelding 5.3: Lokale verbinding van een Bosch Video Management System met een Bosch Allegiant Matrix-schakelaar

1	BVMS-client-werkstations
2	Management Server met Master Control-software
3	RS-232-aansluiting
4	Allegiant-matrix
5	encoders
6	Netwerk

Externe verbinding

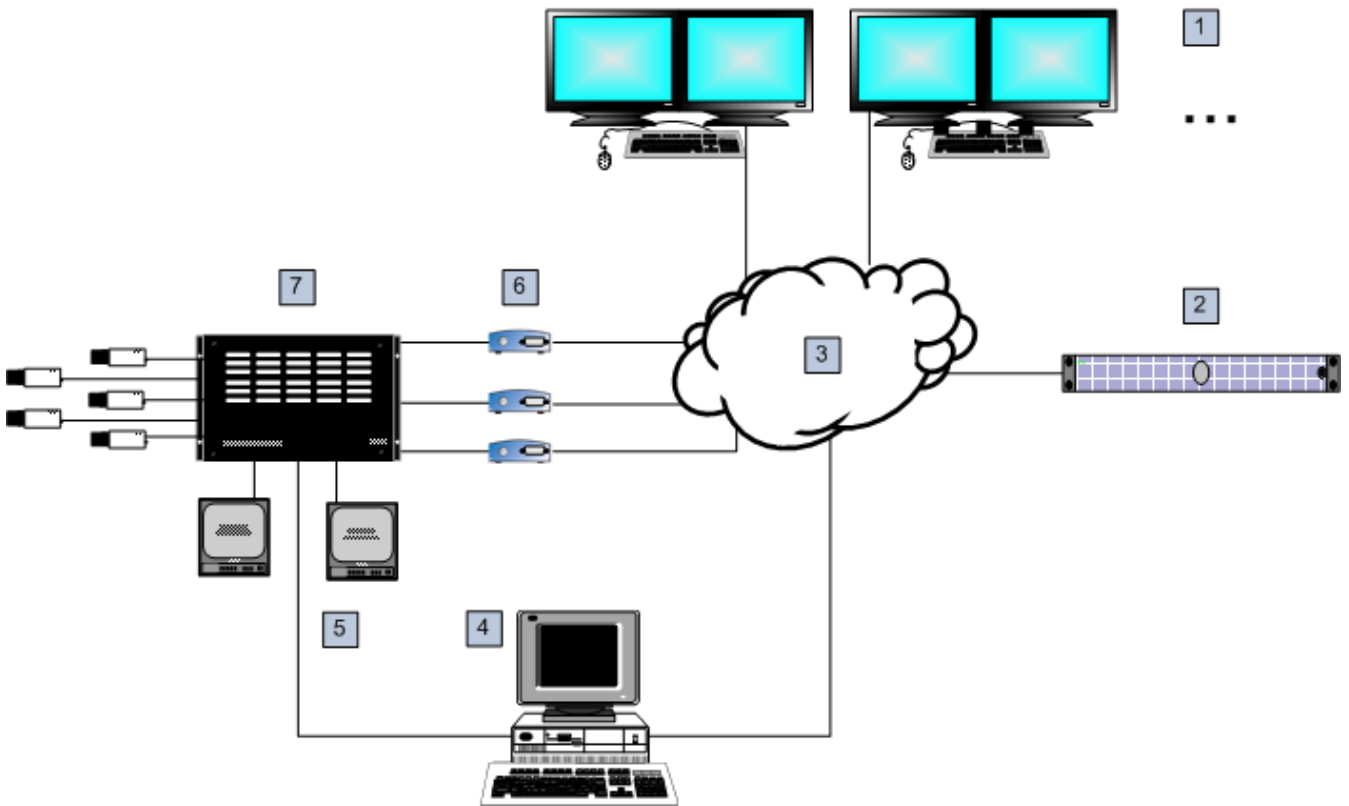

Afbeelding 5.4: Externe verbinding van een Bosch Video Management System met een Bosch Allegiant Matrix-schakelaar

1	BVMS-client-werkstations
2	Management Server met Master Control-software
3	Netwerk
4	Allegiant-pc met Master Control-software
5	RS-232-aansluiting
6	encoders
7	Allegiant-matrix

5.4.2

Het configureren van het besturingskanaal

Voer de volgende taken uit om het besturingskanaal te configureren:

- Bedrading
- De software installeren
- Een Allegiant-configuratiebestand maken
- De Allegiant-matrix toevoegen aan het BVMS
- Het configureren van gebruikersnamen

Bedrading

Voor het configureren van het besturingskanaal tussen BVMS en de Allegiant-matrix, moet u één pc aansluiten via een RS-232 seriële poort op de consolepoort van Allegiant (gebruik de gespecificeerde Bosch-kabel voor het aansluiten). Dit kan de BVMS Management Server zijn of elke andere pc in het netwerk zijn.

De Allegiant Master Control-software installeren

1. Stop de Management Server-service als deze draait (**Start > Control Panel > Services >** klik met de rechtermuisknop op BVMS Management Server > **Stop**)
2. Installeer de Allegiant Master Control-software op de Management Server en op de Allegiant-pc (indien aanwezig).
3. Configureer deze op een externe Allegiant-pc om het Allegiant Network Host-programma (Id_alghw.exe) te starten bij het opstarten. Hierdoor worden de Allegiant-services gestart waardoor andere pc's in het netwerk toegang hebben tot Allegiant. De software draait onzichtbaar. Het is niet nodig om een dongle aan te sluiten op deze computer. Als u wilt dat de service automatisch wordt gestart bij het opstarten van de computer, kopieert u een koppeling naar Id_alghw.exe naar de map Opstarten van uw computer.

Een Bosch Allegiant configuratiebestand maken

1. Maak met de Allegiant Master Control-software een Allegiant-configuratiebestand dat de computer die op de Allegiant-matrix is aangesloten, specificeert. Hiervoor is de Master Control-dongle vereist.
2. Klik in het menu Transfer op Communication Setup. Voer in de lijst Current Host de DNS-naam in van de computer die is aangesloten op de Allegiant-matrix, en voer de parameters van de seriële poort (COM-poortnummer, baudrate, enz.) in van de seriële poort waarop Allegiant is aangesloten. Op die manier kan de Master Control-software op de Management Server of pc verbinding maken met het Allegiant-systeem. Als dit niet werkt, controleert u of de Master Control-software of het Allegiant-netwerkhst-programma actief is op de computer die is aangesloten op de Allegiant-matrix, en of de netwerkbeveiliging is geconfigureerd voor het toestaan van externe toegang tot deze computer.
3. Klik in het menu Transfer op Upload. Selecteer alle tabellen en klik op Upload. Selecteer een map om het configuratiebestand op te slaan.
4. Sluit de Master Control-software af.

De Allegiant-matrix toevoegen aan het BVMS

1. Start de BVMSManagement Server-service, start de Configuration Client, en voeg het Allegiant-apparaat toe door dit configuratiebestand toe te voegen (zie Een apparaat toevoegen voor de stap voor-stap-instructies).
2. Controleer of het configuratiebestand voor de Allegiant Master Control-software dat wordt gebruikt in het BVMS overeenkomt met de huidige Allegiant-configuratie. BVMS laat de vereiste componenten van de Master Control-software onzichtbaar op de achtergrond draaien.

Het configureren van de gebruikersnaam voor aanmelding bij de Allegiant-services

Als de Allegiant-matrix wordt aangesloten op een pc in het netwerk en niet op de Management Server, dient u ervoor te zorgen dat de aanmelding bij de Allegiant-services op deze pc en die op de Management Server met dezelfde gebruikersaccount plaatsvindt. Deze gebruiker moet tot een beheerdersgroep behoren.

Meer aanwijzingen in de documentatie

Volg deze verwijzingen voor meer informatie over de beschikbare vensters:

- *Pagina Matrixswitches, pagina 137*

Volg deze verwijzingen voor meer informatie over de beschikbare stap-voor-stapinstructies:

- *Een Bosch Allegiant-apparaat configureren, pagina 138*

Zie ook

- *Pagina Matrixswitches, pagina 137*

5.4.3 Concept van het Bosch Allegiant-satellietsysteem

Met het Allegiant-kruisbord kunt u meerdere Allegiant-systemen koppelen met behulp van het satellietconcept. Hierbij kunnen meerdere Allegiant-systemen voor de BVMS uitzien als één groot systeem dat toegang biedt tot alle camera's van alle systemen.

In een Allegiant-satellietsysteem worden de monitoruitgangen van een Allegiant die als slave fungeert, aangesloten op de video-ingangen van de Allegiant die als master fungeert. Deze verbinding wordt een trunkverbinding genoemd. Daarnaast wordt er een besturingskanaal opgezet tussen de master en de slave. Als er vanaf een Allegiant die als master fungeert, een beroep wordt gedaan op een camera van een Allegiant die als slave fungeert, wordt er een opdracht naar de slave verstuurd om de vereiste camera naar een trunkverbinding te schakelen. Tegelijkertijd schakelt de Allegiant die als master fungeert de trunkingang naar de vereiste monitoruitgang van de Allegiant die als master fungeert. Hiermee wordt de videoverbinding vanaf de vereiste camera van de slave naar de gewenste monitor van de master voltooid.

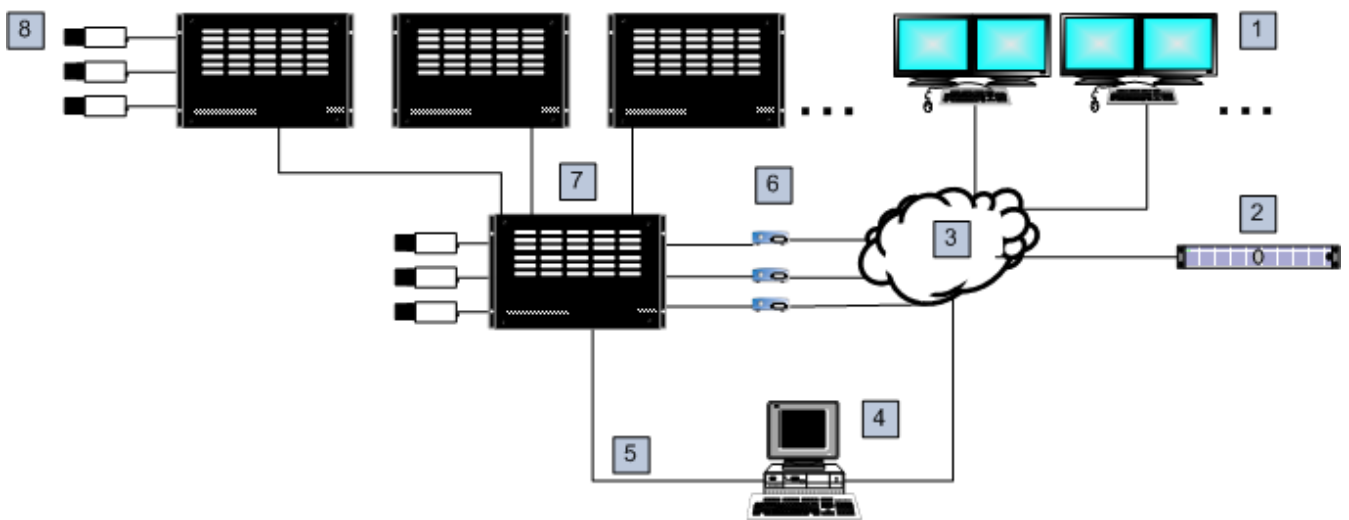

Afbeelding 5.5: Bosch Allegiant-systeem uitgebreid met satelliet-schakelaars

1	BVMS-client-werkstations
2	Management Server met Master Control-software
3	Netwerk
4	Allegiant-pc met Master Control-software
5	RS-232-aansluiting
6	encoders
7	Allegiant-matrix
8	Allegiant-satellietmatrix

U kunt het satellietconcept toepassen zodat een Allegiant zowel master als slave kan zijn. Op deze manier kan Allegiant een camera bekijken vanaf de andere. Hiertoe hoeven alleen trunkverbindingen en besturingslijnen te worden aangebracht in beide richtingen, en de Allegiant-tabellen juist te worden geconfigureerd.

Het concept kan verder worden uitgebreid, zonder praktische limiet, tot meerder Allegiant-systemen. Een Allegiant kan een groot aantal slaves hebben, en kan een slave zijn voor een groot aantal masters. U kunt de Allegiant-tabellen zodanig programmeren, dat een gebruiker al dan niet toegang heeft tot cameraweergaven, op basis van de voorschriften voor de locatie.

5.5 Allegiant CCL-opdrachten die worden ondersteund in BVMS

U hebt de CCL Gebruikershandleiding nodig om de CCL-opdrachten te gebruiken. Deze handleiding is beschikbaar in de online productcatalogus in de documentsectie van elke LTC Allegiant Matrix.

Ondersteunde opdracht	Beschrijving	Opmerkingen
Overschakelen/sequentie		
LCM	Logische camera overschakelen naar monitor	LCM, LCM+ en LCM- zijn gelijk.
LCMP	Logische camera overschakelen naar monitor met aanroep voor preset	
MON+CAM	Fysieke camera overschakelen naar monitor	
MON-RUN	Sequentie uitvoeren op monitornummer	
MON-HOLD	Sequentie stopzetten op monitornummer	
SEQ-REQ	Sequentieverzoek	
SEQ-ULD	Laden sequentie opheffen	
Ontvanger/driver		
R/D	Basisbesturingsopdrachten	
REMOTE-ACTION	Gelijktijdige opdrachten voor besturing van draaien/kantelen/zoomen	
REMOTE-TGL	Besturingsopdrachten voor draaien/kantelen/zoomen aan/uit	
PREPOS-SET	Preset instellen	
PREPOS	Preset aanroepen	
AUX-ON AUX-OFF	Opdrachten voor besturing van extra functies <ul style="list-style-type: none"> – Extra functies aan – Extra functies uit 	

Ondersteunde opdracht	Beschrijving	Opmerkingen
Overschakelen/sequentie		
VARSPEED_PTZ	Opdrachten voor besturing van variabele snelheid	
Alarm		Wordt gebruikt voor de besturing van virtuele ingangen. Bijvoorbeeld: '+alarm 1' sluit virtuele ingang 1, "-alarm 1" opent virtuele ingang 1
+ALARM	Een alarm activeren	Opent een virtuele ingang in BVMS.
-ALARM	Een alarm deactiveren	Sluit een virtuele ingang in BVMS.
Systeem		
TC8x00>HEX	Hexadecimale modus instellen	
TC8x00>DECIMAL	Decimale modus instellen	

6 Aan de slag

In dit hoofdstuk wordt beschreven hoe u met BVMS aan de slag kunt.

6.1 Softwaremodules installeren

**Bericht!**

Installeer de DiBos-webclient niet op een BVMS-computer.

Installeer elke softwaremodule op de computer die voor deze module moet worden gebruikt.

Software installeren:

Sluit de Configuration Client voordat u de installatie van BVMS start.

1. Start Setup.exe of start BVMS Setup in het welkomstscherf.
2. Kies in het dialoogvenster dat dan wordt geopend de modules die u op deze computer wilt installeren.
3. Volg de instructies op het scherm.

6.2 De configuratiewizard gebruiken

De Config Wizard **starten:**

- ▶ Klik op **Start > Alle programma's > BVMS > Config Wizard**
Het dialoogvenster Welcome wordt weergegeven.

Gerelateerde onderwerpen

- *Configuratiewizard, pagina 23*

Beschikbare pagina's

- *Pagina Welcome, pagina 73*
- *Pagina System, pagina 73*
- *Pagina Basic, pagina 74*
- *Pagina Scan, pagina 75*
- *Pagina Authentication, pagina 76*
- *Pagina Cameras, pagina 77*
- *Pagina Recording, pagina 77*
- *Pagina Storage, pagina 78*
- *Pagina Users, pagina 78*
- *Pagina Finish, pagina 79*

Pagina Welcome

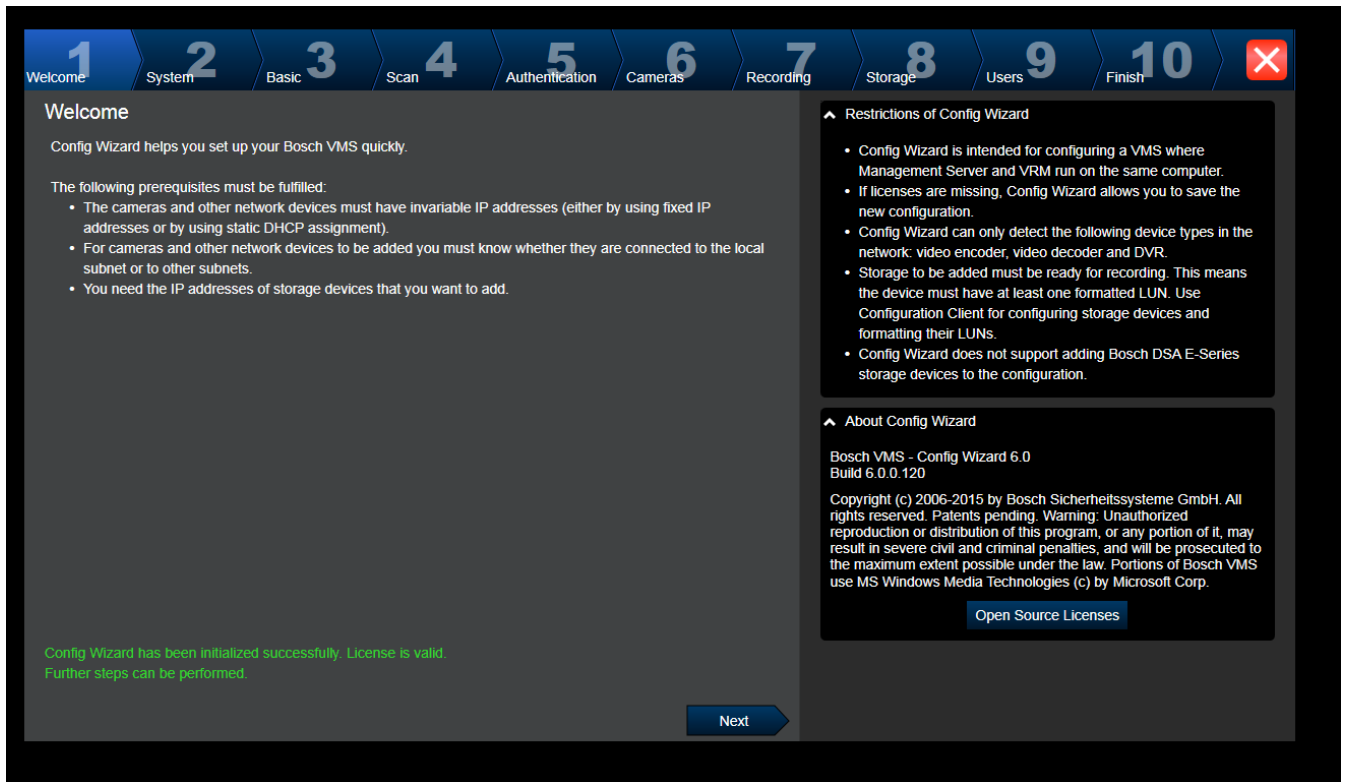

► Klik op **Next** om door te gaan.

Pagina System

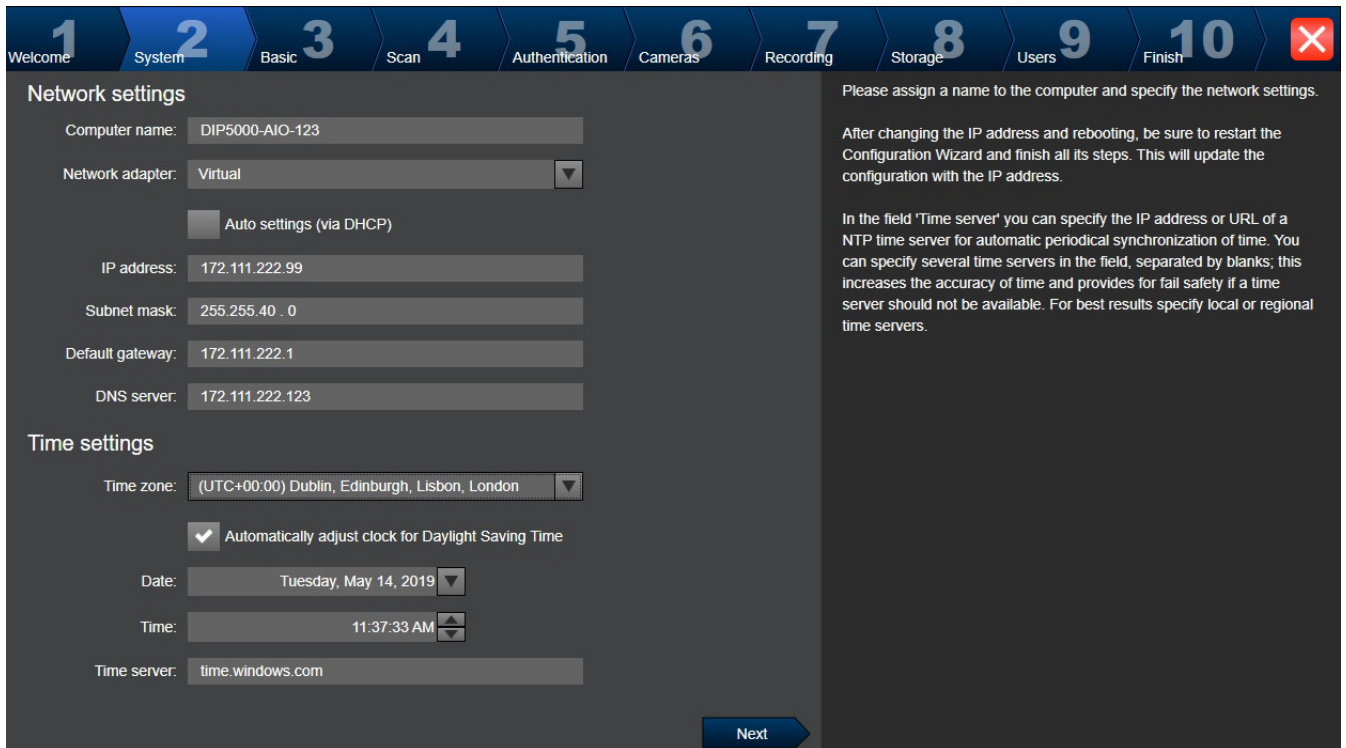

**Bericht!**

Alleen beschikbaar op DIVAR IP 3000, DIVAR IP 7000, DIVAR IP all-in-one 5000, DIVAR IP all-in-one 6000 en DIVAR IP all-in-one 7000

U configureert hier de netwerkinstellingen van het besturingssysteem.

U configureert hier de tijdsinstellingen van het besturingssysteem.

Opmerking:

We raden u sterk aan een tijdserver te definiëren in een videobewakingsomgeving.

Zodra u op **Next** klikt, worden de instellingen geactiveerd.

Pagina Basic

Latest saved configuration
Devices and services included in the latest saved configuration

Network address	Device type	Recording Profile	Recorder
172.31.22.244	Dinion IP starlight 8000	Dauer-, Alarmaufzeichnung	VRM(172.30.11.54)
https://172.30.11.54/mv	Mobile Video Service		
172.30.11.54	VRM		
172.30.11.54	VRM Storage		

The active configuration is identical with the latest saved configuration.
Video Recording Manager (VRM) service is found and is running.

Please select the network adapter for your local video network:
LAN-Verbindung (Type: Ethernet; IPv4-Address: 172.30.11.54)

Next

Import configuration
You can import an existing configuration. The imported configuration is saved immediately as a change to the local configuration. Import is only possible when the active configuration is identical with the latest saved configuration. Changes on the following pages are only saved and activated if you click the corresponding button on the last page of Configuration Wizard.
Import configuration ...
Changes on the following pages are only saved and activated if you apply them on the last page.

Port Mapping
 Enable Port Mapping
Remote access
Port mapping allows a remote Operator Client to access the local VMS and its network devices via a single public IP address.
Enter/change public network address:

Op deze pagina ziet u de nieuwste opgeslagen configuratie. U kunt een BVMS-bestand importeren om de bestaande configuratie te wijzigen. Deze wijziging wordt opgeslagen, maar niet geactiveerd wanneer u op **Next** klikt.

U kunt de netwerkadapter op uw computer die is aangesloten op de videoapparaten (IP-camera's, encoders, decoders, iSCSI-opslagsystemen) van uw systeem selecteren. Het IP-adres van deze netwerkadapter wordt gebruikt als IP-adres van de VRM, de VSG en het lokale iSCSI-opslagsysteem.

Klik op **Poorttoewijzing** om het openbare IP-adres of de DNS-naam op te geven als het systeem toegankelijk moet zijn via internet.

Pagina Scan

1 Welcome 2 System 3 Basic 4 Scan 5 Authentication 6 Cameras 7 Recording 8 Storage 9 Users 10 Finish

Select video devices to be added

Selected 5 of 297

✓	Device name	IP address	MAC address	Device type
<input type="checkbox"/>	(172.31.22.235)	172.31.22.235	00-07-5f-72-0e-56	VIP X1600
<input type="checkbox"/>	VIP X16 XF E (CPP5)	172.31.22.232	00-07-5f-7e-90-af	VIP X16 XF E
<input type="checkbox"/>	VIP X1 XF IVA (172.31.22.231)	172.31.22.231	00-07-5f-75-a8-7f	VIP X1XF
<input checked="" type="checkbox"/>	DINION IP 7000 HD (172.31.22.230)	172.31.22.230	00-04-63-3f-0f-99	Dinion HD NBN-832VxP
<input type="checkbox"/>	NBC-255-P (172.31.22.229)	172.31.22.229	00-07-5f-74-99-2f	NBC-255-P
<input checked="" type="checkbox"/>	DINION IP bullet 5000 HD (172.31.22.228)	172.31.22.228	00-07-5f-7b-23-f9	IP bullet 5000 HD
<input type="checkbox"/>	FLEXIDOME NDN-921-P (172.31.22.226)	172.31.22.226	00-04-63-36-78-04	FlexiDome NDN-921-P
<input checked="" type="checkbox"/>	NDC-225-PI (172.31.22.225)	172.31.22.225	00-07-5f-74-b9-45	NDC-225-PI
<input type="checkbox"/>	VIP-X1600-XFM4 (172.31.22.224)	172.31.22.224	00-07-5f-74-ef-f1	VIP X1600 XFM4
<input type="checkbox"/>	VIP-X1600-XFM4 (172.31.22.223)	172.31.22.223	00-07-5f-75-40-6a	VIP X1600 XFM4
<input checked="" type="checkbox"/>	VIP-X1600-XFM4 (172.31.22.222)	172.31.22.222	00-07-5f-75-40-9a	VIP X1600 XFM4
<input type="checkbox"/>	(172.31.22.221)	172.31.22.221	00-07-5f-72-0e-71	VIP X1600
<input checked="" type="checkbox"/>	VIP-X1600-XFM4 (172.31.22.220)	172.31.22.220	00-07-5f-75-3d-29	VIP X1600 XFM4
<input type="checkbox"/>	FLEXIDOME IP corner 9000 HD (172.31.22.216)	172.31.22.216	00-07-5f-7b-01-73	FlexiDome IP corner 9000 M
<input type="checkbox"/>	AUTODOME Jr 800 HD (172.31.22.215)	172.31.22.215	00-04-63-36-65-16	AutoDome Junior HD
<input type="checkbox"/>	FLEXIDOME IP panorami (172.31.22.214)	172.31.22.214	00-07-5f-88-76-44	FlexiDome panorama 5000 M

You can select devices to be added to the configuration. The list contains all devices found by the network scan except the devices that are already contained in the configuration. Deselect the devices that should not be added.

Scan options

Range of network scan:

Local subnet only (recommended)

Across subnets

Rescan network

Change network addresses

Change the IP addresses of the selected encoders/decoders. Start with the following IP address:

Change IP Addresses

Next

Opmerking:

Het kan enige tijd duren voordat het scannen naar apparaten is voltooid. U kunt het scannen annuleren. Alle apparaten die reeds waren gescand, worden in de tabel weergegeven. Op deze pagina worden alle videoapparaten weergegeven die geen deel uitmaken van de laatst opgeslagen configuratie.

Schakel de selectievakjes uit voor de apparaten die niet moeten worden toegevoegd aan de configuratie, en klik vervolgens op **Next**.

Als de geselecteerde apparaten zich niet in hetzelfde bereik bevinden als het DIVAR IP-systeem, kan het IP-adres van een apparaat worden gewijzigd door een beginadres op te geven voor het IP-bereik van het apparaat.

Pagina Authentication

Enter passwords for devices

Device name	IP address	User name	Password	Status
172.31.23.150	172.31.23.150	service		⚠
Decoder (172.31.21.204)	172.31.21.204	service	🔒
NDC-284-P (172.31.23.15)	172.31.23.15	service		🔒
VIP10 (172.31.23.24)	172.31.23.24	service		🔒
VIPX-1600XFMD (172.31.22.4)	172.31.22.4	service		🔒
VIPX-1600XFMD (172.31.22.5)	172.31.22.5	service		🔒

You must authenticate at the devices of your system. To authenticate, enter the password for the user account of each device. An open green lock indicates a successful authentication. Devices with a status indicated by a yellow warning sign require an initial password; they do not allow logon with an empty password.

You can only click 'Next' to continue, when all locks are green.

To copy a password for authentication select a row with a shown password and press Ctrl + C. Then select the rows of the devices for which the copied password should be used. To paste the password press Ctrl + V.

▼ Change default password

Show passwords Set Initial Passwords Next

Deze pagina wordt gebruikt om videoapparaten te verifiëren die met een wachtwoord zijn beveiligd. Voor eenvoudige verificatie van meerdere apparaten die hetzelfde wachtwoord hebben, kunt u het klembord gebruiken (CTRL+C, CTRL+V):

1. Klik om **Wachtwoorden weergeven** te activeren.
2. Selecteer een rij met een apparaat waarvan verificatie is voltooid (groen slot wordt weergegeven), druk op CTRL+C, selecteer meerdere rijen waarvoor een rood slot wordt weergegeven en druk op CTRL+V).

Het wachtwoord wordt automatisch gecontroleerd wanneer u enkele seconden lang geen tekens meer toevoegt aan het wachtwoordveld of u buiten het veld klikt.

U kunt een algemeen standaardwachtwoord opgeven voor alle apparaten die momenteel niet met een wachtwoord zijn beveiligd.

Als voor een apparaat een eerste wachtwoord is vereist, wordt  weergegeven.

Een eerste wachtwoord instellen:

1. Voer het wachtwoord in het veld **Wachtwoord** in.
2. Klik op **Eerste wachtwoorden instellen**.
Het eerste wachtwoord wordt ingesteld.

Opmerking: Zolang u het eerste wachtwoord niet hebt ingesteld voor alle apparaten in de lijst waarvoor een eerste wachtwoord is vereist, kunt u niet doorgaan.

3. Klik op **Volgende** om door te gaan.

Pagina Cameras

Specify camera settings

Camera name	IP address	Recording quality	Live quality
Camera 1 (172.31.22.227)	172.31.22.227	Bit Rate Optimized	Balanced
Camera 1 (172.31.22.229)	172.31.22.229	Bit Rate Optimized	Balanced

Preview

Camera 1 (172.31.22.227)

19. Feb 2016 14:31:38

Camera 1 (172.31.22.227)

Next

Gebruik deze pagina om de camera's van uw systeem te beheren.

Pagina Recording

Specify recording settings

Selected 0 of 2

Device name	IP address	Recording profile	Storage Min Time (days)	Storage Max Time (days)
VIP X1 (172.31.22.227)	172.31.22.227	Continuous, Alarm Re	1	unlimited
NBC-255-P (172.31.22.229)	172.31.22.229	Continuous, Alarm Re	1	unlimited

Alarm Recording
 Alarm Recording Night and Weekend
 Continuous Only
 Continuous Only Night and Weekend
 Continuous, Alarm Recording
 No Recording

Motion Alarm Recording in Recording Profiles

Recording profile	Motion Triggered Alarm Recording
Alarm Recording	<input type="checkbox"/>
Alarm Recording Night and Weekend	<input type="checkbox"/>
Continuous Only	<input type="checkbox"/>
Continuous Only Night and Weekend	<input type="checkbox"/>
Continuous, Alarm Recording	<input checked="" type="checkbox"/>
No Recording	<input type="checkbox"/>

Next

Op deze pagina worden alleen de camera's weergegeven die het meest recentelijk zijn toegevoegd. Zodra u deze configuratie activeert, kunt u de profieltoewijzing van deze camera's niet meer wijzigen.

U kunt het vastleggen van beweging inschakelen voor de opnameprofielen waarvoor opname en alarmopname zijn ingeschakeld. Configureer indien nodig opname en alarmopname in de Configuration Client (dialogvenster **Instellingen geplande opname**).
VCA wordt automatisch geactiveerd voor elk camera die wordt toegevoegd.

Pagina Storage

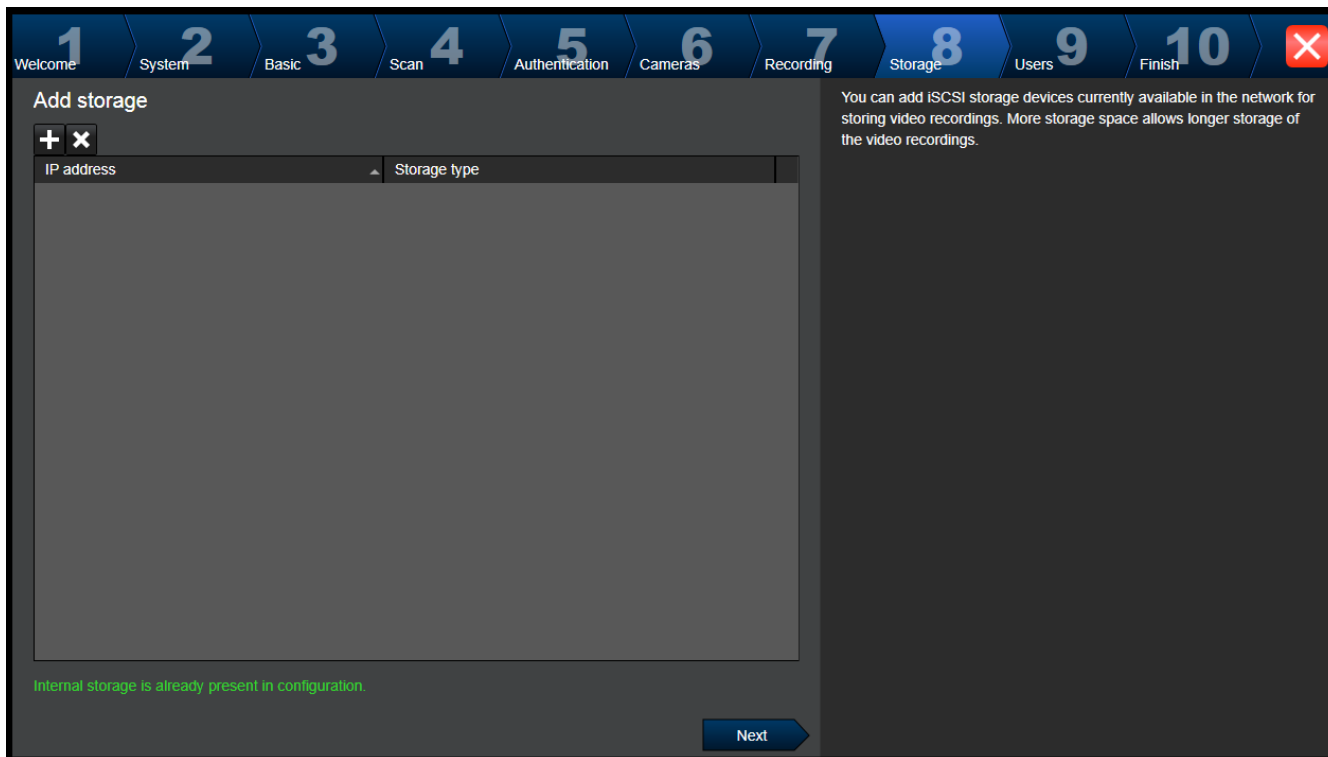

Op deze pagina kunt u extra iSCSI-opslagapparaten toevoegen.

Pagina Users

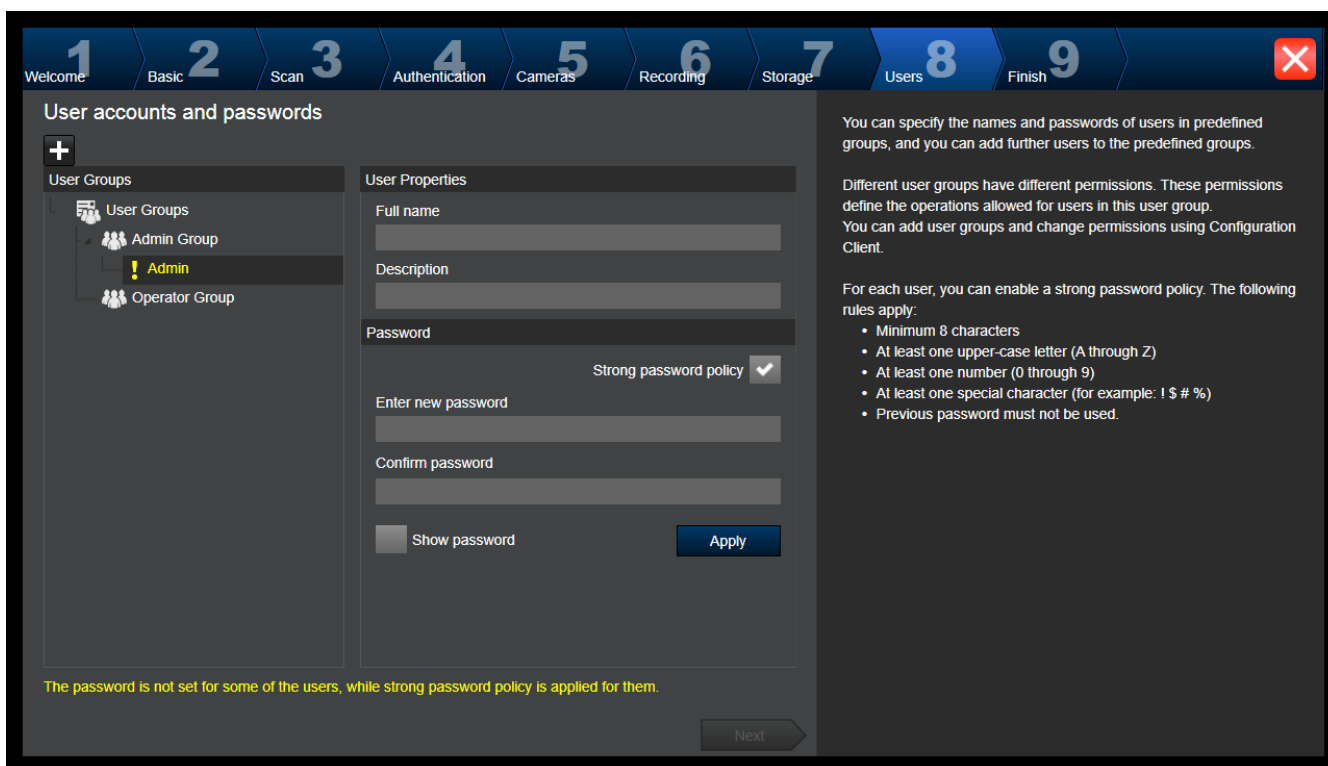

Op deze pagina kunt u nieuwe gebruikers toevoegen aan de bestaande gebruikersgroepen.

- ▶ Voor elke nieuwe gebruiker moet u een gebruikersnaam en beschrijving invoeren, en een wachtwoord instellen.

Beleid voor sterke wachtwoorden

Het selectievakje **Beleid voor sterke wachtwoorden** is standaard ingeschakeld voor alle nieuwe gebruikersgroepen die worden gemaakt.

Wij raden u nadrukkelijk aan om deze instelling te behouden, om de bescherming van uw computer tegen onbevoegde toegang te verbeteren.

De volgende regels zijn van toepassing:

- Minimale wachtwoordlengte zoals ingesteld op de pagina **Accountbeleid** voor de desbetreffende gebruikersgroep.
- Gebruik geen van de vorige wachtwoorden.
- Gebruik ten minste één hoofdletter (A-Z).
- Gebruik ten minste één cijfer (0-9).
- Gebruik ten minste één speciaal teken (bijvoorbeeld: ! \$ # %).
- ▶ Klik op **Toepassen** om de instellingen toe te passen, en klik vervolgens op **Volgende** om door te gaan.

Opmerking: zolang er gebruikers zijn waarvoor geen wachtwoord is ingesteld, terwijl **Beleid voor sterke wachtwoorden** was ingeschakeld, kunt u niet doorgaan. Stel de ontbrekende wachtwoorden in om door te kunnen gaan.

Gebruik de Configuration Client om gebruikersgroepen toe te voegen en rechten voor gebruikersgroepen te wijzigen.

Pagina Finish

The screenshot shows the 'Finish' step of the configuration wizard. The progress bar at the top indicates that step 10, 'Finish', is the current step. The main content area is titled 'Activate Configuration' and lists the following settings: 1 Video Recording Manager(s) (VRM), 1 iSCSI Storage device(s) for video recordings, 1 Encoder(s) with 4 camera channels, 2 User group(s) with 1 user account(s), and 1 Mobile Video Service(s). There is a 'Details' button below the list. On the right side, there are sections for 'Backup configuration' (with a 'Save backup copy' button) and 'Licensing' (with a green checkmark and a 'License Wizard' button). At the bottom right, there is a large green 'Save and activate' button.

Voordat u uw configuratie kunt activeren, moet u de volgende taken uitvoeren:

- Een algemeen standaardwachtwoord opgeven voor alle apparaten die momenteel niet met een wachtwoord zijn beveiligd.
- Uw licentepakket activeren als dat is vereist.

Algemeen standaardwachtwoord

Als in de Configuration Client de optie **Wachtwoordbeveiliging forceren bij activering (Instellingen -> Opties)** is uitgeschakeld, hoeft u geen algemeen standaardwachtwoord op te geven om te activeren.

Licenties

Vouw **Licentiëring** uit en klik op **Licentiewizard** om uw licentiepakket te controleren of te activeren.

Nadat u op **Save and activate** hebt geklikt, wordt de configuratie geactiveerd.

Na een geslaagde activering wordt de pagina **Voltooien** opnieuw weergegeven. Indien gewenst kunt u nu een back-up van de configuratie opslaan: Klik op **Save backup copy**.

Nadat u op **Save and activate** hebt geklikt, wordt de configuratie geactiveerd.

Na een geslaagde activering wordt de pagina **Voltooien** opnieuw weergegeven. Indien gewenst kunt u nu een back-up van de configuratie opslaan: Klik op **Save backup copy**.

6.3 Configuration Client starten



Bericht!

Alleen beheerders zich kunnen aanmelden bij de Configuration Client.

De vooraf geconfigureerde standaardbeheerder is de gebruiker met de naam Admin. Alleen deze gebruiker kan zich aanmelden bij de Configuration Client wanneer u de Configuration Client voor de eerste keer start.

Nadat u de Configuration Client hebt gestart, kunt u de naam en het wachtwoord van gebruiker Admin wijzigen.

Opmerking:

U kunt de Configuration Client niet starten als een andere gebruiker de Configuration Client al heeft gestart op een andere computer in het systeem.

Configuration Client starten:

1. In het menu **Start** selecteert u **Programma's > BVMS > Configuration Client**.
Het dialoogvenster voor het aanmelden wordt weergegeven.
2. Typ uw gebruikersnaam in het veld **Gebruikersnaam:**.
Wanneer u de toepassing voor het eerst start, voert u Admin in als gebruikersnaam. U hoeft dan geen wachtwoord in te voeren.
3. Typ uw wachtwoord in het veld **Wachtwoord**.
4. Klik op **OK**.
De toepassing wordt gestart.

Wanneer de Admin-gebruiker de Configuration Client de eerste keer start, wordt het dialoogvenster **Wachtwoordbeleid is overtreden** weergegeven waarin de Admin-gebruiker wordt gevraagd een wachtwoord in te stellen voor het Admin-gebruikersaccount. Wij raden u nadrukkelijk aan om deze instelling te behouden en een sterk wachtwoord in te stellen voor het Admin-gebruikersaccount overeenkomstig de regels van het wachtwoordbeleid.

Zie ook

- *Beleid voor sterke wachtwoorden , pagina 350*
- *De Admin-groep configureren, pagina 355*

6.4 De taal van Configuration Client configureren

U kunt de taal van Configuration Client onafhankelijk van de taal van uw Windows-installatie configureren.

De gewenste taal configureren:

1. Klik in het menu **Instellingen** op **Opties**.
Het dialoogvenster **Opties** wordt weergegeven.
2. Kies de gewenste taal in de lijst **Taal**.
Als u de **Systeeltaal** selecteert, wordt de taal van uw Windows-installatie gebruikt.
3. Klik op **OK**.
De taal wordt gewijzigd nadat u de toepassing opnieuw hebt opgestart.

6.5 De taal van Operator Client configureren

U kunt de taal van uw Operator Client onafhankelijk van de taal van uw Windows-installatie en van Configuration Client configureren. Deze stap kunt u uitvoeren in Configuration Client.

De gewenste taal configureren:

1. Klik op **Gebruikersgroepen** > . Klik op het tabblad **Eigenschappen gebruikersgroep**.
Klik op het tabblad **Algemene rechten**.
2. Kies de gewenste taal in de lijst **Taal**.
3. Klik op  om de instellingen op te slaan.
4. Klik op  om de configuratie te activeren.
Operator Client opnieuw starten.

6.6 Scannen naar apparaten



Hoofdvenster > **Apparaten**

U kunt naar de volgende apparaten scannen en deze toevoegen met behulp van het dialoogvenster **BVMS Scan Wizard**:

- VRM-apparaten
- Encoders
- Encoders voor alleen live-weergave
- ONVIF-encoders voor live-opnamen
- Encoders met plaatselijke opslag
- Decoders
- VSG-apparaten (Video Streaming Gateway)
- DVR-apparaten
- VIDOS-NVR's

Als u apparaten via scannen wilt toevoegen, leest u het onderwerp over het desbetreffende apparaat in het hoofdstuk *Pagina Apparaten, pagina 125*.

Zie ook

- *VRM-apparaten toevoegen door te scannen, pagina 177*
- *Een alleen-live ONVIF-apparaat via scannen toevoegen, pagina 239*
- *Apparaten voor alleen livebeelden toevoegen door te scannen, pagina 216*
- *Een apparaat toevoegen, pagina 126*

6.7 Toegang krijgen tot het systeem

U krijgt toegang tot een systeem door de volgende stappen uit te voeren:

1. Voer een van de volgende stappen uit om het netwerkadres van het gewenste systeem te selecteren:
 - Klik op een voorgeselecteerd item in de lijst.
 - Voer handmatig een netwerkadres in.
 - Selecteer een netwerkadres met Server Lookup.
2. Meld u aan bij het gewenste systeem:
 - Enkel serversysteem
 - Enterprise System

6.8 Server Lookup gebruiken

- Met de functie Server Lookup van BVMS kunnen operators verbinding maken met een BVMS Management Server uit een geboden lijst met servers.
- Eén gebruiker van de Configuration Client of de Operator Client kan achtereenvolgens verbinding maken met meerdere systeemtoegangspunten.
- Systeemtoegangspunten kunnen Management Server of Enterprise Management Server zijn.
- Server Lookup gebruikt een toegewezen Management Server om de serverlijst van gegevens te voorzien.
- Server Lookup en Management Server of Enterprise Management Server kunnen functioneel worden uitgevoerd op één machine.
- Server Lookup ondersteunt u bij het zoeken naar systeemtoegangspunten met hun namen of beschrijvingen.
- Zodra de Operator Client is verbonden met de Management Server, ontvangt deze gebeurtenissen en alarmen van de BVMS Management Server en geeft deze live-beelden en opgenomen beelden weer.

Toegang krijgen:

1. Start Operator Client of Configuration Client.
Het aanmeldingsdialoogvenster wordt weergegeven.
2. Selecteer in de lijst **Aansluiting:** de optie **<Adresboek...>** voor Configuration Client of **<Adresboek...>** voor Operator Client.
Als er een privé- en openbaar IP-adres voor een server zijn geconfigureerd, wordt dit aangegeven.
Als u **<Adresboek...>** of **<Adresboek...>** de eerste keer selecteert, wordt het dialoogvenster **Server Lookup** weergegeven.
3. Voer in het veld **Adres van (Enterprise) Management Server:** een geldig netwerkadres van de gewenste server in.
4. Voer een geldige gebruikersnaam en geldig wachtwoord in.
5. Klik, indien nodig, op **Instellingen onthouden.**
6. Klik op **OK.**
Het dialoogvenster **Server Lookup** wordt weergegeven.
7. Selecteer de gewenste server.
8. Klik op **OK.**
9. Als de geselecteerde server zowel een privé- als openbaar netwerkadres heeft, wordt een berichtvenster weergegeven waarin u wordt gevraagd of u een computer gebruikt die zich in het privénetwerk van de geselecteerde server bevindt.
De servernaam wordt toegevoegd aan de **Aansluiting:**-lijst in het aanmeldingsdialoogvenster.

10. Selecteer deze server in de **Aansluiting**-lijst en klik op **OK**.
Als u het **Instellingen onthouden**-selectievakje uitschakelt, kunt u deze server rechtstreeks selecteren wanneer u opnieuw toegang wilt krijgen tot deze server.

6.9 Externe toegang configureren

U kunt externe toegang configureren voor een enkel systeem zonder Enterprise System of voor een Enterprise System.

6.9.1 Configureren zonder Enterprise System

Configureren:

1. Instellingen voor externe toegang configureren in het dialoogvenster **Instellingen voor externe toegang**.
2. De router configureren.

Gerelateerde onderwerpen

- *Dialoogvenster Instellingen voor externe toegang (menu Instellingen), pagina 123*

6.9.2 Configureren met Enterprise System

Configureren:

1. De serverlijst configureren.
2. Enterprise User Groups en Enterprise Accounts configureren.
3. Instellingen voor externe toegang configureren in het dialoogvenster **Instellingen voor externe toegang**.
4. De router configureren.

Gerelateerde onderwerpen

- *De serverlijst voor Enterprise System configureren, pagina 94*
- *Een groep of account aanmaken, pagina 351*
- *Dialoogvenster Instellingen voor externe toegang (menu Instellingen), pagina 123*

6.10 De softwarelicenties activeren

Wanneer u BVMS voor de eerste keer installeert, dient u de licenties voor de bestelde softwarepakketten, inclusief het basispakket en eventuele uitbreidingen en/of optionele functies, te activeren.

Vereisten

- Autorisatienummer dat u hebt ontvangen van Bosch
- Computer met internettoegang
- Account voor de Bosch Security Systems Software License Manager

Procedure

Om de softwarelicenties te activeren, moet u de volgende stappen uitvoeren:

1. *De computerhandtekening ophalen, pagina 84*
2. *De activeringssleutel ophalen, pagina 85*
3. *Het systeem activeren, pagina 85*

Zie ook

- *Dialoogvenster License Manager (menu Extra), pagina 118*

6.10.1

Het bundelinformatiebestand downloaden

Wanneer u softwarepakketten, uitbreidingen en optionele functies van BVMS bestelt, ontvangt u van Bosch een autorisatienummer en in de meeste gevallen een XML-bundelbestand dat alle licenties bevat voor de pakketten, uitbreidingen en opties die u hebt besteld.

Met een bundelinformatiebestand kunt u de activering van de softwarelicenties vergemakkelijken.

Als u geen bundelinformatiebestand hebt ontvangen van Bosch, kunt u dit downloaden van Bosch Security Systems Software License Manager.

Ga als volgt te werk om het bundelinformatiebestand te downloaden:

1. Typ de volgende URL in de browser, op een computer die toegang heeft tot internet:
<https://activation.boschsecurity.com>.
2. Meld u aan bij Bosch Security Systems Software License Manager.
Maak een nieuw account als u nog geen account hebt.
3. Klik op Download Bundle File.
Het dialoogvenster Download Original Bundle File wordt weergegeven.
4. Voer in het veld Authorization Number het autorisatienummer in dat u hebt ontvangen van Bosch en klik op Submit.
5. Sla het bundelinformatiebestand op.

6.10.2

De computerhandtekening ophalen

Ga als volgt te werk om de computerhandtekening op te halen:

1. Start de Configuration Client van BVMS.
2. Klik in het menu **Tools** op **License Manager**.
Het dialoogvenster **License Manager** wordt weergegeven.
3. Schakel de selectievakjes in voor het gewenste softwarepakket, de opties en de uitbreidingen die u wilt activeren. Voer het aantal licenties voor de uitbreidingen in.
Of
Als u een bundelinformatiebestand hebt ontvangen van Bosch, klik dan op **Bundelinformatie importeren** om dit bestand te importeren.
Als u geen bundelinformatiebestand hebt ontvangen, kunt u dit downloaden vanuit Bosch Security Systems Software License Manager, zie *Het bundelinformatiebestand downloaden, pagina 84*.
4. Klik op **Activeren**.
Het dialoogvenster **Licentie Activering** wordt weergegeven.
5. Kopieer de computerhandtekening en plak deze in een tekstbestand.

Bericht!

De computerhandtekening kan veranderen als er hardware in de Management Server-computer wordt vervangen. Als de computerhandtekening verandert, vervalt de licentie voor het basispakket.

Rond de configuratie van hardware en software af voordat u de computerhandtekening genereert om licentieproblemen te voorkomen.

De volgende veranderingen in de hardware kunnen de computerhandtekening ongeldig maken:

Vervanging van een netwerkkaart.

Toevoegen van een virtuele netwerkinterface voor VMWare of VPN.

Toevoegen of activeren van een netwerkinterface voor WLAN.



6.10.3 De activeringsleutel ophalen

Ga als volgt te werk om de activeringsleutel op te halen:

1. Typ de volgende URL in de browser, op een computer die toegang heeft tot internet:
<https://activation.boschsecurity.com>.
2. Meld u aan bij Bosch Security Systems Software License Manager.
Maak een nieuw account als u nog geen account hebt.
3. Klik op License Activation.
Het dialoogvenster License Activation wordt weergegeven.
4. Voer in het veld Authorization Number het autorisatienummer in dat u hebt ontvangen van

Bosch en klik op .

Het dialoogvenster License Activation wordt weergegeven.

5. Vul in het dialoogvenster License Activation de volgende velden in:
 - Computer Signature : kopieer de computerhandtekening uit het tekstbestand waar u deze hebt opgeslagen en plak de handtekening hier.
 - Installation Site: voer de informatie over de locatie van de installatie in.
 - Comment: voer desgewenst een opmerking in (optioneel).
6. Klik op Submit.
Het dialoogvenster License Activation wordt weergegeven, met een samenvatting van de activering van uw licentie en de licentie-activeringsleutel.
7. Kopieer de activeringsleutel en plak deze in een tekstbestand of stuur de sleutel via e-mail naar een gewenst e-mailaccount.

6.10.4 Het systeem activeren

Ga als volgt te werk om het systeem te activeren:

1. Start de Configuration Client van BVMS.
2. Klik in het menu **Tools** op **License Manager**.
Het dialoogvenster **License Manager** wordt weergegeven.
3. Schakel de selectievakjes in voor het gewenste softwarepakket, de opties en de uitbreidingen die u wilt activeren. Voer het aantal licenties voor de uitbreidingen in.
Of
Als u een bundelinformatiebestand hebt ontvangen van Bosch, klik dan op **Bundelinformatie importeren** om dit bestand te importeren.
Als u geen bundelinformatiebestand hebt ontvangen, kunt u dit downloaden vanuit Bosch Security Systems Software License Manager, zie *Het bundelinformatiebestand downloaden, pagina 84*.
4. Klik op **Activeren**.
Het dialoogvenster **Licentie Activering** wordt weergegeven.
5. Kopieer de licentie-activeringsleutel uit het tekstbestand waar u deze hebt opgeslagen en plak de sleutel in het veld **Licentie-activeringsleutel**.
6. Klik op **Activeren**.
De toepasselijke softwarepakketten worden geactiveerd.
7. Klik op **Sluiten** om het dialoogvenster **License Manager** te sluiten.

6.11 BVMS onderhouden

Dit hoofdstuk bevat informatie over het onderhouden van een BVMS dat u pas hebt geïnstalleerd of geüpgraded.

Voer de volgende taken uit voor het onderhouden van het systeem:

- Exporteer de configuratie- en gebruikersinstellingen van BVMS. De versiegeschiedenis (alle versies van de configuratie die eerder zijn geactiveerd) wordt niet geëxporteerd. We raden u aan om uw configuratie te activeren voordat u deze exporteert.
 - Zie *Configuratiegegevens exporteren*;, pagina 86 voor de procedure.

Of

- Maak een back-up van elements.bvms. Dit is een vereiste voor het herstellen van een (Enterprise) Management Server met inbegrip van de versiegeschiedenis. Gebruikersinstellingen maken hiervan geen deel uit.
 - Zie *Een back-up maken*;, pagina 86 voor de procedure.
- Sla het VRM-configuratiebestand (config.xml) op.
 - Zie *De VRM-configuratie opslaan*;, pagina 87 voor de procedure.

Voor deze geëxporteerde configuratie wordt de systeemgeschiedenis niet behouden. U kunt deze bewerking niet ongedaan maken.

De volledige systeemconfiguratie wordt inclusief de gehele geschiedenis van systeemwijzigingen opgeslagen in één bestand:

C:\ProgramData\Bosch\VMS\Elements.bvms.

Configuratiegegevens exporteren:

1. Klik in het menu **Systeem** op **Configuratie exporteren....**

Het dialoogvenster **Configuratiebestand exporteren** wordt weergegeven.

Opmerking: Als de configuratie van uw huidige werkende kopie niet is geactiveerd



(is actief), exporteert u deze werkkopie en niet de geactiveerde configuratie.

2. Klik op **Opslaan**.

3. Voer een bestandsnaam in.

De huidige configuratie wordt geëxporteerd. Er is een zip-bestand met database en gebruikersgegevens gemaakt.

Een back-up maken:

1. Stop de service BVMS **Central Server** op de (Enterprise) Management Server.
2. Kopieer het bestand elements.bvms naar de gewenste map voor de back-up.
3. Start de service BVMS **Central Server** op de (Enterprise) Management Server.

De VRM-configuratie wordt opgeslagen in één gecodeerd bestand, config.xml.

Het bestand kan worden gekopieerd en als back-up worden opgeslagen terwijl de VRM-service actief is.

Het bestand wordt gecodeerd en bevat alle voor VRM relevante gegevens, zoals:

- Gebruikersgegevens
- Alle systeemapparaten en hun voor VRM relevante instellingen

Delen van de VRM-configuratie worden ook opgeslagen in de BVMS-configuratie. Als u deze gegevens verandert, wordt de wijziging naar config.xml geschreven na activering van de BVMS-configuratie.

De volgende instellingen worden niet opgeslagen in de BVMS-configuratie:

- **Instellingen VRM > Hoofdininstellingen**
- **Netwerk > SNMP**
- **Service > Geavanceerd**
- **Opnamevoorkeuren**
- **Evenredige verdeling van belasting**

Als u een wijziging aanbrengt op een van deze pagina's, wordt deze onmiddellijk naar de VRM-server geschreven en niet opgeslagen in de BVMS-configuratie.

De VRM-configuratie opslaan:

- ▶ Kopieer Config.xml naar een veilige locatie.
U vindt dit bestand in de volgende map voor een primaire VRM:
C:\Program Files (x86)\Bosch\Video Recording Manager\primary\VRM Server
- U vindt dit bestand in de volgende map voor een secundaire VRM:
C:\Program Files (x86)\Bosch\Video Recording Manager\secondary\VRM Server

6.12 Een apparaat vervangen

In dit hoofdstuk vindt u informatie over het repareren van het systeem, bijvoorbeeld als er een storing optreedt in een apparaat en dit moet worden vervangen.

Voorwaarde

De onderhoudstaken zijn uitgevoerd.

Zie ook

- *BVMS onderhouden, pagina 85*

6.12.1 Een MS/EMS vervangen

Er is geen verschil tussen het vervangen van een Management Server en een Enterprise Management Server.

U kunt de configuratie herstellen van de oude Management Server of Enterprise Management Server, of u kunt de geëxporteerde configuratie importeren.

Wanneer u de configuratie herstelt, blijft de server-ID ongewijzigd.

Wanneer u de configuratie importeert, wordt de server-ID van het nieuwe systeem gebruikt. U hebt een nieuwe server-ID nodig als u een Enterprise System wilt maken met behulp van een geëxporteerde configuratie die u in elke Management Server importeert als sjabloon. Elke Management Server in dit Enterprise System moet een unieke server-ID hebben.

U kunt een geëxporteerde configuratie en de gebruikersinstellingen van deze configuratie importeren. De gebruikersinstellingen bevatten de gebruikers die aan deze configuratie zijn toegevoegd en de bijbehorende instellingen in Operator Client, zoals vensterformaten en favorieten.

Opmerking: als u een configuratie importeert, herstelt u daarmee niet de versiegeschiedenis van de oude configuratie. Wanneer u een configuratie importeert, worden geen gebruikersinstellingen geïmporteerd. U moet de geëxporteerde gebruikersinstellingen handmatig herstellen.

De configuratie importeren:

1. Klik in het menu **Systeem** op **Configuratie importeren....**
Het dialoogvenster **Configuratiebestand importeren** wordt weergegeven.
2. Selecteer het bestand dat u wilt importeren en klik op **Openen**.
Het dialoogvenster **Configuratie importeren...** wordt weergegeven.
3. Voer het juiste wachtwoord in en klik op **OK**.
De Configuration Client wordt opnieuw gestart. U moet u opnieuw aanmelden.
De geïmporteerde configuratie is niet geactiveerd maar bewerkbaar in Configuration Client.

De geëxporteerde configuratie herstellen:

U hebt alleen toegang tot dit bestand (kopiëren, verwijderen) als de service BVMS **Central Server** is gestopt.

1. Stop de service BVMS **Central Server** op de (Enterprise) Management Server.
2. Wijzig indien vereist de naam van het back-upbestand in Elements.bvms.
3. Vervang het bestaande Elements.bvms.

- Start de service BVMS **Central Server** op de (Enterprise) Management Server.
- Opmerking:** als u het systeem opnieuw wilt instellen op een lege configuratie, moet u de service stoppen en Elements.bvms verwijderen.

Meer configuratiebestanden:

- Elements.bvms.bak (vanaf V.2.2): Automatisch back-upbestand van de laatste activering, inclusief de versiegeschiedenis. Latere wijzigingen worden niet toegevoegd als de configuratie niet is geactiveerd.
- Elements_Backup*****.bvms: configuratie van een oudere versie. Dit bestand wordt gemaakt na een software-update.

De geëxporteerde gebruikersinstellingen herstellen:

- Pak het zip-bestand uit dat is gemaakt tijdens de exportbewerking voor onderhoud. Het bestand `export.bvms` en de map `UserData` worden uitgepakt.
- Voer het volgende uit op de gewenste (Enterprise) Management Server: kopieer de map `UserData` naar `C:\ProgramData\Bosch\VMS\`.

6.12.2

Een VRM vervangen

Vereisten

- Geïnstalleerd besturingssysteem met de juiste netwerkinstellingen en de juiste versie van VRM.

Het VRM-apparaat vervangen vanuit BVMS:

- Start de Configuration Client van BVMS.
- Selecteer het VRM-apparaat in de apparaatstructuur.
- Leg de instellingen op de volgende pagina's vast, sla de configuratie op en activeer deze vervolgens:

- Hoofdvenster > **Apparaten** >  uitvouwen >  uitvouwen > 
- Hoofdvenster > **Apparaten** >  uitvouwen >  uitvouwen > **Instellingen VRM** > **Hoofdinstellingen**
- Hoofdvenster > **Apparaten** >  uitvouwen >  uitvouwen > **Netwerk** > **SNMP**
- Hoofdvenster > **Apparaten** >  uitvouwen >  uitvouwen > **Service** > **Geavanceerd**
- Hoofdvenster > **Apparaten** >  uitvouwen >  uitvouwen >  >  > **Geavanceerde instellingen** > **Opnamevoorkeuren**
- Hoofdvenster > **Apparaten** >  uitvouwen >  uitvouwen >  >  > **Evenredige verdeling van belasting**

Het VRM-apparaat vervangen buiten BVMS om:

U gebruikt het oorspronkelijke back-upbestand `config.xml` van het VRM-apparaat met alle configuratie-instellingen (geen aanvullende instellingen vereist).

- Stop de service **Video Recording Manager**.
- Kopieer `config.xml` naar de nieuwe server.
- Start de service **Video Recording Manager**.

Een iSCSI-apparaat (geplande failover) vervangen:

- Voeg het nieuwe iSCSI-apparaat toe.

2. Gebruik Configuration Manager om alle LUN's als alleen-lezen te configureren op het iSCSI-apparaat dat u wilt vervangen.

Opmerking: u kunt het oude iSCSI-apparaat verwijderen als u de oude opnamen niet langer nodig hebt.



Bericht!

Wanneer u het nieuwe iSCSI-apparaat configureert, raden we u aan hetzelfde CHAP-wachtwoord te gebruiken als voor het oude apparaat.

Als u een nieuw CHAP-wachtwoord gebruikt, moet u ervoor zorgen dat u dit nieuwe wachtwoord instelt als een CHAP-wachtwoord binnen het hele systeem en het toewijst aan alle iSCSI-apparaten en aan het VRM.

Anders zult u zich niet kunnen verifiëren bij het iSCSI-apparaat en niet direct kunnen afspelen vanaf het iSCSI-apparaat.

Gerelateerde onderwerpen

- *CHAP-wachtwoord voor hele systeem , pagina 181*
- *Algemeen iSCSI-verbindingswachtwoord (CHAP-wachtwoord): , pagina 123*

6.12.3

Een encoder of decoder vervangen



Bericht!

Verwijder geen apparaat uit de apparaatstructuur als u de opnamen erop wilt behouden. Vervang de hardware voor het vervangen van dit apparaat.

Een encoder of decoder van hetzelfde type vervangen

Vereiste is een apparaat met de fabrieksinstellingen (IP-adres = 192.168.0.1).

1. Ontkoppel het oude apparaat van het netwerk.
2. Verwijder het apparaat niet uit de apparaatstructuur in de Configuration Client van BVMS! Als u het apparaat uit VRM verwijdert, gaan de opnamen verloren.
3. Sluit het nieuwe apparaat van hetzelfde type aan op het netwerk.



Bericht!

Voor de volgende stappen is het hierboven genoemde IP-standaardadres vereist. U kunt de eerste apparaatscan niet uitvoeren met via DHCP toegewezen IP-adressen.

4. Configuration Client: klik in het menu **Hardware** op **Eerste apparaatscan....**
Het dialoogvenster **Eerste apparaatscan** wordt weergegeven.
5. Klik op een cel om het desbetreffende adres te wijzigen. Selecteer de desbetreffende rijen wanneer u de adressen van meerdere apparaten wilt wijzigen. U kunt meerdere apparaten selecteren door de CTRL- of de SHIFT-toets ingedrukt te houden. Klik daarna met de rechtermuisknop op de geselecteerde rijen en klik op **IP-adressen instellen...** of klik op **Subnetmasker instellen...** om de bijbehorende waarden te wijzigen.
U moet het juiste subnetmasker en IP-adres opgeven.
Het subnetmasker en het IP-adres moeten hetzelfde zijn als die van het vervangen apparaat.
6. Klik op **OK**.
7. Na een aantal seconden hebt u toegang tot de apparaatinstellingen in de apparaatstructuur.
8. Wijzig alle vereiste apparaatinstellingen die niet door BVMS worden beheerd (zie de onderstaande afbeelding).

9. Sla de configuratie op en activeer deze.

Opmerkingen:

- Bij de eerste apparaatscan worden alleen apparaten met het standaard-IP-adres (192.168.0.1) of dubbele IP-adressen gevonden.
- Maak geen gebruik van de VRM- of NVR-scan om te scannen naar apparaten met de standaardinstellingen, omdat u het IP-adres naderhand niet meer kunt vervangen.

Een encoder vervangen met een via DHCP toegewezen IP-adres:

Vereiste is een encoder met de fabrieksinstellingen (via DHCP toegewezen IP-adres).

1. Sluit de encoder rechtstreeks aan op de Ethernet-poort van uw computer.
2. Schrijf de TCP/IPv4-configuratie voor de netwerkadapter op, zodat u deze later kunt herstellen.
3. Configureer het volgende vaste IP-adres en subnetmasker voor de netwerkadapter op uw computer:
192.168.0.2
255.255.255.0
4. Start Internet Explorer.
5. Typ 192.168.0.1 in de **adresbalk**.
De webpagina van het apparaat wordt weergegeven.
6. Klik op **Instellingen** en klik vervolgens op **Netwerk**.
7. Selecteer op de pagina **Netwerk**, in de **DHCP**-lijst, de optie **Uit**.
8. Typ de vereiste waarden voor uw netwerk in de velden **IP-adres**, **Subnetmasker** en **Gateway-adres**.
9. Klik op **Instellen en opnieuw opstarten**.
10. Herstel de configuratie van de netwerkadapter.

Een encoder of decoder van een ander apparaattype vervangen

- Ontkoppel het oude apparaat van het netwerk.
- Verwijder het apparaat niet uit de apparaatstructuur in de Configuration Client van BVMS!
Als u het apparaat uit een NVR verwijdert, gaan de opnamen verloren.
- Sluit het nieuwe apparaat van het nieuwe type aan op het netwerk.

Hoofdvenster >  **Apparaten** >  uitvouwen >  uitvouwen >  > met de rechtermuisknop klikken op  > klikken op **Encoder bewerken** > dialoogvenster **Encoder bewerken**

Of

Hoofdvenster >  **Apparaten** > vouw  uit > klik met de rechtermuisknop op  > klik op **Encoder bewerken** > dialoogvenster **Encoder bewerken**

of

Hoofdvenster >  **Apparaten** > vouw  uit > klik met de rechtermuisknop op  > klik op **Encoder bewerken** > dialoogvenster **Encoder bewerken**

of

Hoofdvenster >  **Apparaten** > uitvouwen  > uitvouwen  > klik met de rechtermuisknop op  > klik op **Decoder bewerken** > dialoogvenster **Decoder bewerken**

Nadat het apparaat is bijgewerkt, kunt u de capaciteiten van het apparaat updaten. Een tekstbericht geeft aan of de opgehaalde apparaatcapaciteiten overeenkomen met de apparaatcapaciteiten opgeslagen in BVMS.

Updaten:

1. Klik op **OK**.
Er wordt een berichtvenster met de volgende tekst weergegeven:
Wanneer u de apparaatcapaciteiten toepast, kunnen de gebeurtenisinstellingen voor dit apparaat worden gewijzigd. Controleer deze instellingen voor het apparaat.
2. Klik op **OK**.
De apparaatcapaciteiten worden bijgewerkt.

Een VSG-camera vervangen

Zorg er bij het vervangen van een VSG-camera voor dat de vervangende camera hetzelfde type, hetzelfde IP-adres en hetzelfde ONVIF-profiel heeft als de oude camera.

Daarnaast moet u de volgende instellingen configureren op een nieuwe AXIS-camera via de webinterface van de VSG-camera voordat u de oude AXIS-camera vervangt:

- Een wachtwoord instellen voor de gebruikersroot
- De tijdsynchronisatie synchroniseren
- Het link-local adres uitschakelen
- Een ONVIF-gebruiker maken
- De beveiliging tegen replay-aanvallen uitschakelen

Instellingen die worden beheerd door BVMS

Encoders en decoders die zijn geconfigureerd in een BVMS-systeem worden beheerd door de BVMS-server en kunnen derhalve niet worden gedeeld met andere toepassingen.

U kunt Apparaatbewaking van BVMS gebruiken om te controleren of voor apparaten een niet-overeenkomende configuratie bestaat die afwijkt van de BVMS-configuratie.

De Configuration Client van BVMS biedt configuratiepagina's voor alle BVIP-apparaten.

Het aantal instellingen hangt af van het specifieke BVIP-model (bijv. VIPX 1600 XFM4).

BVMS behoudt controle over alle BVIP-instellingen die vereist zijn voor naadloze integratie in een BVMS-systeem.

Instellingen die worden beheerd door BVMS:

- Cameranaam
- Tijdserverinstellingen
- Opnamebeheer (profielen, retentietijden, schema's)
- Definitie van kwaliteitsinstellingen
- Wachtwoorden

Opgeslagen in de BVMS-configuratie, maar niet gewijzigd op apparaten:

- IP-adres (u kunt IP-adressen wijzigen met Configuratie IP-apparaat van BVMS)
- Relais-/ingangsnamen (het verschil tussen namen op het apparaat en namen die zijn geconfigureerd in BVMS wordt aangegeven)

Systeemgebeurtenissen voor niet-overeenkomende apparaatconfiguratie

- SystemInfo-gebeurtenissen worden gegenereerd zodra de configuratie van een apparaat is gecorrigeerd tijdens een periodieke controle.

- SystemWarning-gebeurtenissen worden gegenereerd zodra voor het eerst een niet-overeenkomende configuratie op een apparaat is vastgesteld. Bij hieropvolgende controles wordt deze gebeurtenis niet gemeld totdat de configuratie is gecorrigeerd door een activering of een periodieke correctie.
- SystemError-gebeurtenissen worden gegenereerd zodra een fout met betrekking tot de configuratie is vastgesteld tijdens een activering of een periodieke controle. Bij hieropvolgende controles wordt deze gebeurtenis niet gemeld totdat de configuratie is gecorrigeerd door een activering of een periodieke correctie.

6.12.4 Operator Client vervangen

Een Operator Client-werkstation vervangen:

1. Vervang de computer.
2. Start de BVMS Setup op de nieuwe computer.
3. Selecteer Operator Client in de lijst met onderdelen die moeten worden geïnstalleerd. Selecteer indien gewenst andere onderdelen die op de vervangen computer waren geïnstalleerd.
4. Installeer de software.

6.12.5 Laatste tests

De vervanging van MS/EMS en Operator Client controleren:

1. Activeer de configuratie.
2. Start Operator Client.
3. Controleer de logische structuur in Operator Client.
Deze moet identiek zijn aan de logische structuur in Configuration Client.

De vervanging van VRM controleren:

- ▶ Start VRM Monitor en controleer de actieve opnamen.

6.12.6 Divar IP 3000/7000 herstellen

Raadpleeg de installatiehandleiding van DIVAR IP 3000 of DIVAR IP 7000. In het hoofdstuk over het herstel van het product, vindt u informatie over de te volgen procedure.

6.13 De tijdsynchronisatie configureren



Bericht!

Zorg ervoor dat de tijd op alle computers van BVMS wordt gesynchroniseerd met Management Server. Anders gaan mogelijk opnamen verloren.

Configureer de tijdserversoftware op Management Server. Configureer het IP-adres van Management Server op de andere computers als tijdserver met behulp van de Windows-standaardprocedures.

6.14 Het opslagmedium van een encoder configureren

Hoofdvvenster >  **Apparaten** >  uitvouwen >  >  >  >

Geavanceerde instellingen > **Opnamebeheer** uitvouwen

Opmerking: zorg ervoor dat de voor deze encoder vereiste camera's worden toegevoegd aan de logische structuur.

Als u de ANR-functie wilt gebruiken, moet u het opslagmedium van een encoder configureren.

Opmerking: als u het opslagmedium wilt configureren van een encoder die al aan uw systeem is toegevoegd en waarvoor opnamen worden gemaakt via VRM, moet u zorgen dat secundaire opname is gestopt.

General Camera **Recording** Alarm VCA Interfaces Network Service

Recording Management Recording Preferences SD Card Status

▼ **Primary Recording**

Preferred storage target type: Managed

Recording is managed by: Address: 172.30.11.75 Encryption Status: ⚠

▼ **Secondary Recording**

Preferred storage target type: SD card

Local target: Address: 172.31.22.52 ⚙ Status: 98% of 14.75 GB in use Password: 

Add

Retention time [days]: Auto

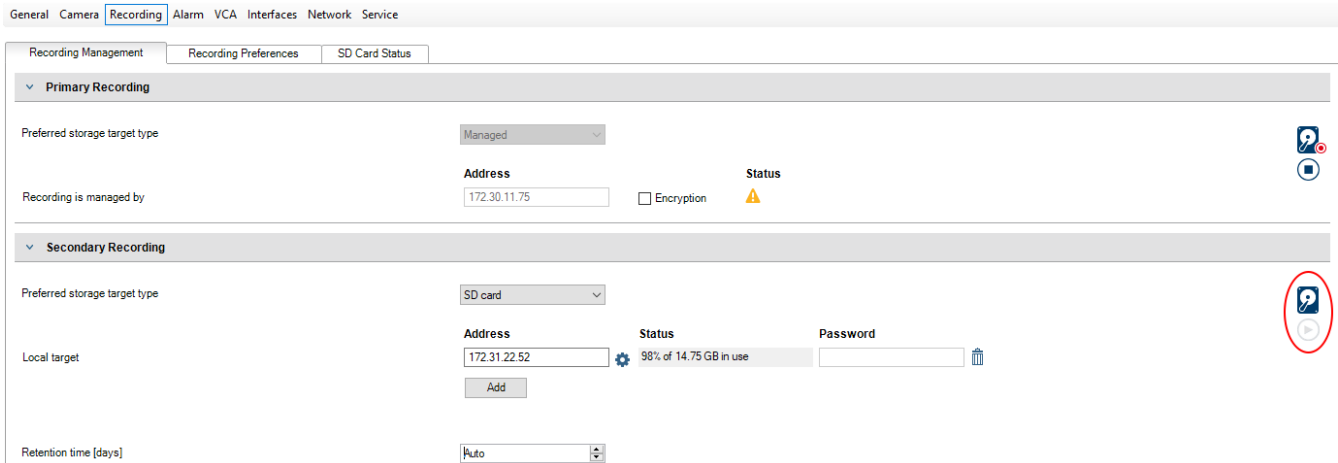

De ANR-functie werkt alleen op encoders met firmwareversie 5.90 of hoger. Niet alle encodertypen bieden ondersteuning voor ANR, zelfs niet als de juiste firmwareversie is geïnstalleerd.

Het opslagmedium van een encoder configureren:

1. Selecteer het opslagmedium onder **Secundaire opname** in de lijst **Gewenste type opslagdoel**. Afhankelijk van het type apparaat zijn verschillende media beschikbaar.
2. Als het nodig is, klikt u op de knop ... om het opslagmedium te formatteren. Na het formatteren is het opslagmedium gereed voor gebruik met de ANR-functie.
3. Configureer de ANR-functie voor deze encoder op de pagina **Camera's en opname**.

Zie ook

- *Pagina Opnamebeheer, pagina 236*
- *De ANR-functie configureren, pagina 304*

7 Een Enterprise System maken

Voer de volgende taken uit om een Enterprise-systeem te maken op een Enterprise Management Server en op meerdere Management Server-computers:

1. *De serverlijst voor Enterprise System configureren, pagina 94*
2. *Een Enterprise User Group maken, pagina 95*
3. *Een Enterprise Account maken, pagina 96*

U hebt geldige licenties nodig voor gebruik van een Enterprise System.

Zie ook

- *Enterprise System, pagina 25*

7.1 De serverlijst voor Enterprise System configureren



Hoofdvenster > **Apparaten > Enterprise-systeem > Serverlijst / Adresboek**

U meerdere Management Server-computers configureren in de serverlijst van een juiste Management Server.

Voor gelijktijdige toegang moet u een of meer Enterprise User Groups configureren. Hiermee wijzigt u deze Management Server naar een Enterprise Management Server.



Een gebruiker van Operator Client kan zich aanmelden met een gebruikersnaam van een Enterprise User Group om gelijktijdige toegang te verkrijgen tot de Management Server-computers die geconfigureerd zijn in de serverlijst.



Algemene rechten worden geconfigureerd op de Enterprise Management Server in **Gebruikersgroepen**, tabblad Enterprise User Group.



Apparaatrechten worden geconfigureerd op iedere Management Server in **Gebruikersgroepen**, tabblad Enterprise Access.

- Klik op  om de instellingen op te slaan.
- Klik op  om de laatste instelling ongedaan te maken.
- Klik op  om de configuratie te activeren.

Servers toevoegen:

1. Klik op **Server toevoegen**.
Het dialoogvenster **Server toevoegen** wordt weergegeven.
2. Typ een weergavenaam voor de server en geef het particuliere netwerkadres op (DNS-naam of IP-adres).
3. Voer indien nodig een openbaar netwerkadres (DNS-naam of IP-adres) in voor externe toegang.
4. Klik op **OK**.
5. Herhaal deze stappen tot alle gewenste Management Server computers zijn toegevoegd.

Kolommen toevoegen:

- ▶ Klik met de rechtermuisknop op de tabelkop en klik vervolgens op **Kolom toevoegen**. U kunt maximaal 10 kolommen toevoegen. Als u een kolom wilt verwijderen, klikt u met de rechtermuisknop op de gewenste kolom en klikt u vervolgens op **Kolom verwijderen**.
- ✓ Als u de serverlijst exporteert, worden ook de toegevoegde kolommen geëxporteerd. De Management Server-computers voor uw Enterprise System worden geconfigureerd. De volgende schermafbeelding toont een voorbeeld:

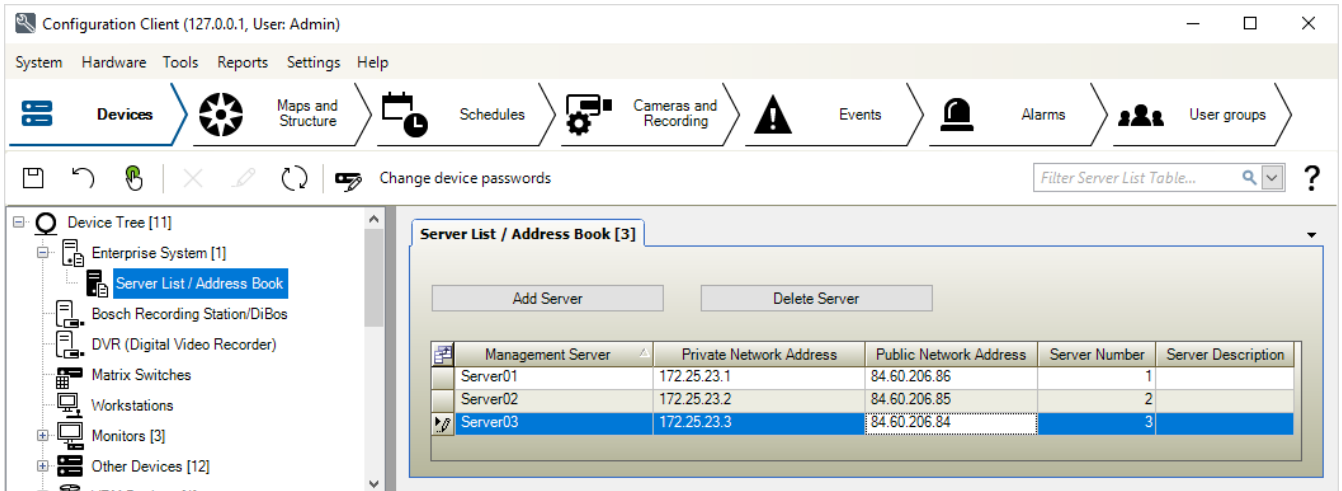

Zie ook

- Enterprise System, pagina 25
- Pagina Serverlijst/adresboek, pagina 129
- Pagina Gebruikers-groepen, pagina 330
- Server Lookup gebruiken, pagina 82

7.2 Een Enterprise User Group maken



Hoofdvenster > **Gebruikersgroepen**

U voert de taak van het maken van een Enterprise User Group voor een Enterprise System uit op de Enterprise Management Server.

U maakt een Enterprise User Group met gebruikers om de algemene rechten te configureren. Deze algemene rechten zijn beschikbaar op een Operator Client die is verbonden met de Enterprise Management Server. Een voorbeeld van een algemeen recht is de gebruikersinterface van de alarmmonitor.

Een Enterprise User Group maken:

1. Klik op de tab **Enterprise User Group**.
Opmerking: de tab **Enterprise User Group** is alleen beschikbaar wanneer de betreffende licentie beschikbaar is en één of meer Management Server-computers zijn geconfigureerd



in **Apparaten > Enterprise-systeem > Serverlijst / Adresboek.**

2. Klik op .

Het dialoogvenster **Nieuwe enterprise user group** wordt weergegeven.

3. Voer de naam en een beschrijving in.
4. Klik op **OK**.
De Enterprise User Group wordt toegevoegd aan de bijbehorende structuur.
5. Klik met de rechtermuisknop op de nieuwe Enterprise-groep en klik op **Naam wijzigen**.
6. Voer de gewenste naam in en druk op ENTER.
7. Configureer indien nodig op de pagina **Algemene rechten** de algemene rechten en servertoegang voor de geconfigureerde Management Server-computers.

Zie ook

- *Pagina Eigenschappen gebruikersgroep, pagina 332*
- *Pagina Operatorfuncties, pagina 340*
- *Pagina Prioriteiten, pagina 343*
- *Pagina Gebruikersinterface, pagina 344*
- *Pagina Servertoegang, pagina 345*

7.3 Een Enterprise Account maken



Hoofdvenster > **Gebruikersgroepen**



Bericht!

Er moet ten minste één apparaat zijn geconfigureerd in de apparaatstructuur, voordat u een Enterprise Account kunt toevoegen.

U voert de taak van het maken van een Enterprise Account uit op een Management Server. Herhaal deze taak op iedere Management Server die lid is van uw Enterprise System. U maakt een Enterprise Account om de apparaatrechten voor een Operator Client te configureren met behulp van een Enterprise System.

Een Enterprise Account maken:

1. Klik op de tab **Enterprise-toegang**.
2. Klik op .
Het dialoogvenster **Nieuwe enterprise account** wordt weergegeven.
3. Voer de naam en een beschrijving in.
4. Het selectievakje **Gebruiker moet wachtwoord wijzigen bij volgende aanmelding** is standaard geselecteerd voor alle nieuwe gebruikersaccounts die worden gemaakt. Typ het wachtwoord overeenkomstig de regels van het wachtwoordbeleid en bevestig dit wachtwoord.
5. Klik op **OK**.
Een nieuw Enterprise Account wordt toegevoegd aan de bijbehorende structuur.
6. Klik met de rechtermuisknop op het nieuwe Enterprise Account en klik op **Naam wijzigen**.
7. Voer de gewenste naam in en druk op ENTER.
8. Configureer indien nodig op de pagina **Apparaatrechten** de referenties en de apparaatrechten.



Zie ook

- *Beleid voor sterke wachtwoorden, pagina 350*
- *Pagina Referenties, pagina 339*
- *Pagina Logische structuur, pagina 340*

- *Pagina Gebeurtenissen en alarmen, pagina 337*
- *Pagina Prioriteiten besturing, pagina 336*
- *Pagina Camerarechten, pagina 334*
- *Pagina Decoderrechten, pagina 337*

8 Opdrachtscripts configureren

In dit hoofdstuk wordt beschreven hoe u opdrachtscripts kunt configureren. Opdrachtscripts kunnen in BVMS op verschillende plaatsen worden gebruikt.

1. Klik op  om de instellingen op te slaan.
2. Klik op  om de laatste instelling ongedaan te maken.
3. Klik op  om de configuratie te activeren.



Bericht!

Serverscripts worden geactiveerd wanneer de Management Server-service opnieuw wordt gestart, zelfs wanneer deze niet vanuit Configuration Client zijn geactiveerd.

8.1 Opdrachtscripts beheren

Hoofdvenster

U kunt een opdrachtscript maken met de volgende scripttalen:

- C#
- VB.Net

U kunt de scripttaal van een bestaand opdrachtscript niet wijzigen.

U kunt een clientscript of een serverscript maken.

U kunt scriptlets aan elk script toevoegen.

Voor hulp bij het invoeren van code klikt u op ^{SDK}  in het dialoogvenster

Opdrachtscripteditor. De Bosch Script API help wordt weergegeven.

Een serverscriptlet toevoegen:

1. Klik in het menu **Tools** op de opdracht **Opdrachtscripteditor....**
Het dialoogvenster **Scripttaal selecteren** wordt weergegeven als er nog geen opdrachtscript is gemaakt.
2. Selecteer het gewenste item in de lijst **Scripttaal:**.
Het dialoogvenster **Opdrachtscripteditor** wordt geopend.
3. Klik in het linkerdeelvenster van het dialoogvenster **Opdrachtscripteditor** met de rechtermuisknop op **ServerScript** en klik vervolgens op **Nieuw scriptlet**.
Er wordt een nieuw scriptlet toegevoegd.
4. Voer uw code in.

Een clientscriptlet toevoegen:

1. Klik in het menu **Tools** op de opdracht **Opdrachtscripteditor....**
Het dialoogvenster **Scripttaal selecteren** wordt weergegeven als er nog geen opdrachtscript is gemaakt.
2. Selecteer het gewenste item in de lijst **Scripttaal:**.
Het dialoogvenster **Opdrachtscripteditor** wordt geopend.
3. Klik in het linkerdeelvenster van het dialoogvenster **Opdrachtscripteditor** met de rechtermuisknop op **ClientScript** en klik vervolgens op **Nieuw scriptlet**.
Er wordt een nieuw scriptlet toegevoegd.
4. Voer uw code in.

Een scriptlet verwijderen:

1. Open het dialoogvenster **Opdrachtscripteditor**.
2. Klik naar wens op het tabblad **Serverscript** of het tabblad **Clientscript**.

- Klik in de gebeurtenisstructuur met de rechtermuisknop op de gewenste gebeurtenis en



klik op .

Het scriptlet wordt verwijderd.

Het dialoogvenster **Opdrachtscriptheaditor** afsluiten:

- ▶ Klik op .

Zie ook

- *Dialoogvenster Opdrachtscriptheaditor, pagina 309*

8.2

Een opdrachtscript zo configureren dat het automatisch wordt opgestart



Hoofdvenster >  **Alarmen** >  of  > kolom **Alarmopties** > ...

U configureert een clientopdrachtscript dat in de volgende gevallen moet worden gestart:

- Werkstation start op.
- Gebruiker accepteert een alarm.

Een opdrachtscript configureren bij het opstarten van een werkstation:

Zie Een opdrachtscript voor opstarten configureren.

Een opdrachtscript configureren nadat de gebruiker een alarm heeft geaccepteerd:

- Klik op het tabblad **Workflow**.
- Kies het gewenste clientscript in de lijst **Voer het volgende clientscript uit wanneer het alarm is geaccepteerd**.

Dit script wordt gestart zodra een gebruiker het geselecteerde alarm accepteert.

Zie ook

- *Dialoogvenster Alarmopties, pagina 315*

8.3

Een opdrachtscript importeren

Hoofdvenster

U kunt opdrachtscripts importeren die op een andere computer zijn ontwikkeld. Het bestand moet in dezelfde scripttaal geschreven zijn als de scripttaal die op uw systeem wordt gebruikt.

Een opdrachtscript importeren:

- Klik in het menu **Tools** op de opdracht **Opdrachtscriptheaditor...**
Het dialoogvenster **Opdrachtscriptheaditor** wordt weergegeven.
- Klik op .
- Selecteer het gewenste scriptbestand en klik op **OK**.

Zie ook

- *Dialoogvenster Opdrachtscriptheaditor, pagina 309*

8.4

Een opdrachtscript exporteren

Hoofdvenster

U kunt opdrachtscripts exporteren die op een andere computer zijn ontwikkeld.



Een opdrachtscript exporteren:

1. Klik in het menu **Tools** op de opdracht **Opdrachtscripteditor....**
Het dialoogvenster **Opdrachtscripteditor** wordt weergegeven.
2. Klik op .
Het dialoogvenster voor het opslaan van een bestand wordt weergegeven.
3. Typ de gewenste naam van het scriptbestand en klik op **OK**.

Zie ook

- *Dialoogvenster Opdrachtscripteditor, pagina 309*

8.5**Een opdrachtscript voor opstarten configureren (pagina Instellingen)**

Hoofdvenster >  **Apparaten** >  uitvouwen >  > pagina **Instellingen**

U kunt een opdrachtscript configureren zodat dit wordt gestart als Operator Client op het geselecteerde werkstation wordt gestart.

U moet een bijbehorend opdrachtscript maken.

Voor het maken van een opdrachtscript, zie *Opdrachtscripts beheren, pagina 98*.

Een opstartscript configureren:

- ▶ Kies het gewenste opdrachtscript in de lijst **Opstartscript:**.

Zie ook

- *Pagina Werkstation, pagina 140*

9 Configuratiegegevens beheren



Hoofdvenster

U dient de huidige configuratie te activeren om deze geldig te maken voor Management Server and Operator Client. Bij het afsluiten van Configuration Client wordt u eraan herinnerd dat u de configuratie dient te activeren.

Elke geactiveerde configuratie wordt opgeslagen met de datum en indien gewenst met een omschrijving.

U kunt een onlangs geactiveerde configuratie te allen tijde herstellen. Alle configuraties die ondertussen zijn opgeslagen, gaan daarbij verloren.

U kunt de huidige configuratie bovendien in een configuratiebestand opslaan en dit bestand later importeren. Hierbij wordt de geëxporteerde configuratie hersteld. Alle configuraties die ondertussen zijn opgeslagen, gaan daarbij verloren.

- Klik op  om de instellingen op te slaan.
- Klik op  om de laatste instelling ongedaan te maken.
- Klik op  om de configuratie te activeren.

9.1 De functionerende configuratie activeren

Hoofdvenster

U activeert de huidige, werkende configuratie. De Operator Client gebruikt de geactiveerde configuratie na de volgende start, wanneer de gebruiker deze heeft geaccepteerd. Wanneer gedwongen activering wordt toegepast, worden alle geopende exemplaren van Operator Client in het netwerk afgesloten en opnieuw gestart. De gebruiker van elk exemplaar van Operator Client hoeft zich normaliter niet opnieuw aan te melden.

U kunt een vertraagde activeringstijd configureren. Als u een vertraagde activeringstijd configureert, wordt de werkende configuratie niet onmiddellijk geactiveerd, maar op het ingestelde tijdstip. Wanneer u later een andere (al dan niet vertraagde) activeringstijd configureert, is deze tijd vanaf dat moment actief. De activeringstijd die het eerst is ingesteld, wordt verwijderd.

Wanneer u Configuration Client afsluit, wordt u eraan herinnerd dat u de huidige functionerende kopie van de configuratie moet activeren.

U kunt geen configuratie activeren die een apparaat zonder wachtwoordbeveiliging bevat.



Bericht!

Bij gedwongen activering wordt elk exemplaar van Operator Client opnieuw opgestart wanneer de configuratie wordt geactiveerd. Voorkom onnodige activeringen. Voer activeringen bij voorkeur 's nachts of tijdens andere perioden met lage activiteit uit.



Bericht!

Als uw systeem apparaten bevat die niet met een wachtwoord zijn beveiligd, moet u deze apparaten beveiligen voordat u kunt activeren. U kunt het afdwingen van wachtwoorden niet uitschakelen.

De huidige configuratie activeren:

1. Klik op  .
Het dialoogvenster **Configuratie activeren** wordt weergegeven.
Als uw systeem apparaten bevat die niet met een wachtwoord zijn beveiligd, kunt u niet activeren. In dit geval wordt het dialoogvenster **Apparaten beveiligen met standaardwachtwoord...** weergegeven.
Volg de instructies in dit dialoogvenster en klik op **Toepassen**.
Het dialoogvenster **Configuratie activeren** wordt opnieuw weergegeven.
2. Voer, indien gewenst, een vertraagde activeringstijd in. Het huidige tijdstip wordt standaard als activeringstijd geconfigureerd. Als u de vertraagde activeringstijd niet wijzigt, wordt de activering onmiddellijk uitgevoerd.
Klik, indien gewenst, om **Activering forceren voor alle Operator Clients** te controleren.
3. Typ een omschrijving en klik op **OK**.
De huidige configuratie wordt geactiveerd.
Elk Operator Client-werkstation wordt direct opnieuw opgestart als het met het netwerk is verbonden en de methode van gedwongen activering wordt toegepast. Als een werkstation niet is aangesloten, wordt het direct na aansluiting opnieuw gestart.
Als u een vertraagde activeringstijd hebt geconfigureerd, wordt de configuratie later geactiveerd.

Zie ook

- *Dialoogvenster Apparaten beveiligen met algemeen standaardwachtwoord (menu Hardware), pagina 114*
- *Dialoogvenster Configuratie activeren (menu Systeem), pagina 113*

9.2 Een configuratie activeren

Hoofdvenster

U kunt een vorige versie activeren van de configuratie die u eerder hebt opgeslagen.

Een configuratie activeren:

1. Klik in het menu **Systeem** op **Activeringsbeheer...**
Het dialoogvenster **Activeringsbeheer** wordt weergegeven.
2. Selecteer de configuratie die u wilt activeren in de lijst.
3. Klik op **Activeren**.
Een berichtvenster wordt weergegeven.
4. Klik op **OK**.
Het dialoogvenster **Configuratie activeren** wordt weergegeven.
5. Klik, indien gewenst, om **Activering forceren voor alle Operator Clients** aan te vinken.
Elk Operator Client-werkstation wordt automatisch opnieuw gestart om de nieuwe configuratie te activeren. De gebruiker kan de nieuwe configuratie niet weigeren.
Als **Activering forceren voor alle Operator Clients** niet is ingeschakeld, wordt op elk Operator Client-werkstation gedurende enkele seconden een dialoogvenster weergegeven. De gebruiker kan de nieuwe configuratie dan weigeren of accepteren. Als er enkele seconden geen gebruikersinteractie is geweest, wordt het dialoogvenster gesloten. In dit geval wordt de nieuwe configuratie niet geaccepteerd.

Zie ook

- *Dialoogvenster Configuratie activeren (menu Systeem), pagina 113*
- *Dialoogvenster Activeringsbeheer (menu Systeem), pagina 112*

9.3 Configuratiegegevens exporteren

Hoofdvenster

U kunt de configuratiegegevens van het apparaat van BVMS in een zip-bestand exporteren. Dit zip-bestand bevat het databasebestand (`Export.bvms`) en de gebruikersgegevens (`.dat`-bestand).

U kunt deze bestanden gebruiken om een systeemconfiguratie die eerder is geëxporteerd op dezelfde (Enterprise) te herstellen Management Server of deze te importeren op een andere (Enterprise) Management Server. Het bestand met gebruikersgegevens kan niet worden geïmporteerd, maar u kunt het gebruiken om handmatig de gebruikersconfiguratie te herstellen.

Configuratiegegevens exporteren:

1. Klik in het menu **Systeem** op **Configuratie exporteren....**

Het dialoogvenster **Configuratiebestand exporteren** wordt weergegeven.

Opmerking: Als de configuratie van uw huidige werkende kopie niet is geactiveerd



(is actief), exporteert u deze werkkopie en niet de geactiveerde configuratie.

2. Klik op **Opslaan**.

3. Voer een bestandsnaam in.

De huidige configuratie wordt geëxporteerd. Er is een zip-bestand met database en gebruikersgegevens gemaakt.

Zie ook

- *Configuratiegegevens importeren, pagina 103*

9.4 Configuratiegegevens importeren

Hoofdvenster

De volgende casussen worden behandeld:

- Een configuratie importeren die op dezelfde server is geëxporteerd (back-up is uitgevoerd)
- Een configuratiesjabloon importeren die is voorbereid en geëxporteerd op een andere server
- De configuratie van een eerdere BVMS-versie importeren.

U kunt alleen een configuratie importeren als de laatste wijzigingen van de huidige werkende kopie worden opgeslagen en geactiveerd.

U hebt het juiste wachtwoord nodig om de configuratiegegevens te importeren.

U kunt geen gebruikersgegevens importeren.

De configuratie importeren:

1. Klik in het menu **Systeem** op **Configuratie importeren....**

Het dialoogvenster **Configuratiebestand importeren** wordt weergegeven.

2. Selecteer het bestand dat u wilt importeren en klik op **Openen**.

Het dialoogvenster **Configuratie importeren...** wordt weergegeven.

3. Voer het juiste wachtwoord in en klik op **OK**.

De Configuration Client wordt opnieuw gestart. U moet u opnieuw aanmelden.

De geïmporteerde configuratie is niet geactiveerd maar bewerkbaar in Configuration Client.

**Bericht!**

Als u wilt doorgaan met de bewerking van de configuratie die is ingeschakeld voor uw Management Server, voert u een rollback uit in het dialoogvenster **Configuratie activeren**.

Zie ook

– *Configuratiegegevens exporteren, pagina 103*

9.5**Configuratiegegevens exporteren naar OPC**

Hoofdvenster

U kunt de apparaatconfiguratiegegevens van BVMS exporteren in een XML-bestand om deze te importeren in een OPC Server-toepassing. Het bestand moet worden opgeslagen in de map bin van uw BVMS-installatie.

Voor het configureren van een BVMS - BIS-verbinding is de BVMS - Configuratiehandleiding voor de BIS-interface beschikbaar.

**Bericht!**

Installeer OPC-server en BVMS Management Server op verschillende computers. Als beide servers op dezelfde computer werken, nemen de prestaties van de systemen af. Bovendien kunnen dan ernstige software-crashes optreden.

Configuratiegegevens exporteren:

1. Klik in het menu **Systeem** op **Apparaatinformatie voor OPC exporteren**.
Het dialoogvenster **Bestand met apparaatinformatie exporteren** wordt weergegeven.
2. Geef een bestandsnaam op en klik op **Opslaan**.
Het bestand wordt opgeslagen.
U kunt dit bestand importeren in uw OPC-servertoepassing.

9.6**De status van uw encoders/decoders controleren**

Hoofdvenster > menu **Hardware** > opdracht **Apparaatmonitor...** > dialoogvenster

Apparaatmonitor

U kunt de status van alle geactiveerde encoders/decoders controleren in de apparaatstructuur.

Zie ook

– *Dialoogvenster Apparaatbewaking (menu Hardware), pagina 118*

9.7**SNMP-bewaking configureren**

Hoofdvenster

Configureren:

1. Klik in het menu **Instellingen** op **SNMP-instellingen...**
Het dialoogvenster **Instellingen SNMP** wordt weergegeven.
2. Leg de vereiste instellingen vast en klik op **OK**.

SNMP GetRequest uitschakelen:

- ▶ Verwijder de inhoud van het veld **SNMP GET-poort**.
BVMS luistert niet langer naar SNMP GetRequest.

Zie ook

– *Dialoogvenster SNMP-instellingen (menu Instellingen), pagina 121*

9.8 Een rapport maken

Hoofdvenster

U kunt rapporten maken waarin informatie over de huidige configuratie wordt verzameld.

Een rapport maken:

1. Klik in het menu **Rapporten** op de gewenste opdracht.
Het bijbehorende dialoogvenster wordt weergegeven.
2. Klik op **CSV-export**.
3. Voer een pad en een bestandsnaam in voor het nieuwe rapport.
4. Open het CSV-bestand in Microsoft Excel of een ander spreadsheetprogramma om de inhoud te controleren.

Zie ook

- *Dialoogvenster Opnameschema's, pagina 119*
- *Dialoogvenster Taakschema's, pagina 119*
- *Dialoogvenster Camera's en opnameparameters, pagina 119*
- *Dialoogvenster Instellingen streamkwaliteit, pagina 119*
- *Dialoogvenster Gebeurtenisinstellingen, pagina 120*
- *Dialoogvenster Gebeurteniscombinatie-instellingen, pagina 120*
- *Dialoogvenster Alarminstellingen, pagina 120*
- *Dialoogvenster Geconfigureerde gebruikers, pagina 120*
- *Dialoogvenster Gebruikersgroepen en accounts, pagina 120*
- *Dialoogvenster Algemene rechten, pagina 120*

10 Configuratievoorbeelden

Dit hoofdstuk bevat voorbeelden van de configuratie van geselecteerde apparaten in BVMS.

10.1 Een Bosch ATM/POS-bridge toevoegen

In dit voorbeeld wordt beschreven hoe u een Bosch ATM/POS-bridge kunt instellen.



De ATM/POS-bridge configureren

1. Zorg ervoor dat het apparaat van spanning wordt voorzien.
2. Sluit het apparaat met een RS232-kabel aan op de COM-poort van uw computer (gebruik de door Bosch gespecificeerde kabel) om het IP-adres en subnetmasker te configureren. Raadpleeg de installatiehandleiding van de Bosch ATM/POS-bridge voor meer informatie.
3. Start een Hyperterminal-sessie op deze computer (normaal gesproken: **Start > Programma's > Bureau-accessoires > Communicatie > Hyper Terminal**).
4. Voer een naam in voor de sessie en klik op **OK**.
5. Selecteer het COM-poortnummer en klik op **OK**.
6. Voer de volgende COM-poortinstellingen in:
 - 9600 bits/s
 - 8 data bits
 - geen pariteit
 - 1 stopbit
 - hardware flow control
 Klik op **OK**.
7. Druk op F1 om het menu met systeemopties van het apparaat weer te geven.
8. Voer het getal 1 in om het IP-adres en subnetmasker naar wens in te stellen.
9. Laat de standaardinstellingen voor de poorten ongewijzigd:
 - poort1: **4201**
 - poort2: **4200**

De ATM/POS-bridge aan BVMS toevoegen

1. Verbind het apparaat met uw BVMS-netwerk.
2. Start Configuration Client.

3. Klik op  **Apparaten**, vouw de logische structuur uit, vouw  uit, klik met de rechtermuisknop op , klik op **Bosch ATM/POS-Bridge toevoegen**. Het dialoogvenster **Bosch ATM/POS-Bridge toevoegen** wordt weergegeven.
4. Voer een naam naar wens in en voer eveneens de instellingen in die u eerder hebt geconfigureerd.
5. Klik op het tabblad **Ingangen** en selecteer de gewenste ingangen.
6. Klik op  om de instellingen op te slaan.
7. Klik op  **Gebeurtenissen**.
8.  uitvouwen, **Ingang POS-bridge** uitvouwen, klik op **Gegevensinvoer**.
9. Selecteer in de lijst **Alarm activeren** de optie **Altijd** om ervoor te zorgen dat deze gebeurtenis altijd een alarm veroorzaakt. Als u wilt dat de gebeurtenis alleen in een bepaalde periode een alarm veroorzaakt, selecteer dan een schema.

10. Klik op  om de instellingen op te slaan.
11. Klik op  **Alarmen**.
12. Configureer de gewenste alarminstellingen voor deze gebeurtenis.
13. Klik op  om de instellingen op te slaan en klik op  om de configuratie te activeren.
14. Voer een test uit om er zeker van te zijn dat het alarm naar wens functioneert.

10.2 Een Bosch Allegiant-ingangsalarm toevoegen.

Nadat een Bosch Allegiant-ingangsalarm is toegevoegd aan BVMS, voegt u Allegiant-alarmingangen toe.

1. Klik op het Allegiant-apparaat in de logische structuur.
2. Klik op het tabblad **Ingangen** en klik vervolgens op **Ingang toevoegen**.
3. Voeg de gewenste ingangsalarmen toe.
4. Klik op **Gebeurtenissen**.
5. Vouw in de gebeurtenisstructuur **Allegiant-apparaten** uit, vouw **Allegiant-ingang** uit en klik op **Ingang is gesloten** of **Ingang is geopend** (afhankelijk van uw toepassing).
6. Selecteer in de lijst **Alarm activeren** de optie **Altijd** om ervoor te zorgen dat een gebeurtenis altijd een alarm veroorzaakt. Als u wilt dat de gebeurtenis alleen in een bepaalde periode een alarm veroorzaakt, selecteer dan een schema.
7. Klik op  om de instellingen op te slaan en klik op  om de configuratie te activeren.
8. Voer een test uit om er zeker van te zijn dat het alarm naar wens functioneert.

10.3 2 Dinion IP-camera's met VRM-opnamen toevoegen en configureren

In dit hoofdstuk wordt het toevoegen van 2 Dinion IP-camera's voor VRM-opnamen beschreven, het configureren van verschillende opname-instellingen en het configureren van Forensisch zoeken voor deze camera's.

Voorwaarde:

VRM en iSCSI-apparaten zijn juist geconfigureerd.

Dat wil zeggen:

- De VRM is toegevoegd aan de apparaatstructuur.
- Een iSCSI-apparaat met een geconfigureerd doel en LUN is toegewezen aan deze VRM.

De IP-camera's toevoegen aan een bestaande VRM:

Hoofdvvenster >  **Apparaten** >  uitvouwen

1. Klik met de rechtermuisknop op  en klik op **Encoder toevoegen**. Het dialogvenster **Encoder toevoegen** wordt weergegeven.

2. Typ het IP-adres van de IP-camera en selecteer het encodertype (Dinion IP).
Klik op **OK**.
Herhaal deze stap voor de andere IP-camera.

De IP-camera's toevoegen aan de Logische structuur:



Hoofdvenster > **Plattegronden en structuur**

- ▶ Sleep de camera's naar de Logische structuur.



Camera-eigenschappen wijzigen:



Hoofdvenster > **Camera's en opname** >  > tabblad 

1. Configureer in de kolom **Live-video** de kwaliteit voor live-weergave. Voor deze apparaten kunt u alleen de kwaliteit van live-beelden per camera instellen, onafhankelijk van schema's.
2. Configureer de gewenste instellingen in de overige kolommen.

Opname-instellingen configureren voor de camera's:

1. Klik op een schematabblad, bijvoorbeeld .
2. Klik in de kolom  op een cel en selecteer de gewenste stream-kwaliteit.
3. Selecteer de gewenste opnamemodus onder **Continue opname of opname vóór alarm**, in de kolom **Selecteren**.
Als u op **Voor alarm** klikt: klik op een cel in de kolom **Tijdsduur** om de alarmopnametijd voor het alarm in seconden te selecteren.
4. Klik onder **Alarmopname** in de kolom **Tijdsduur** op een cel en voer de gewenste opnametijd in.
5. Herhaal de voorgaande stappen om de opname-instellingen voor de andere camera te configureren.

Forensisch zoeken op een werkstation inschakelen:



Hoofdvenster > **Apparaten** >  uitvouwen

1. Klik op het pictogram  van uw werkstation.
2. Klik op het tabblad **Instellingen**.
3. Schakel het selectievakje **Forensisch zoeken inschakelen** in.

11 Algemene vensters van de Configuration Client









Dit hoofdstuk bevat informatie over sommige basistoepassingsvensters die beschikbaar zijn in BVMSConfiguration Client.





11.1 Configuratievenster

Hoofdvenster

In dit venster kunt u het systeem configureren. De knoppen op de werkbalk verwijzen naar de diverse pagina's die u dient te configureren om een werkend systeem te verkrijgen. De volgorde van deze knoppen is de aanbevolen volgorde voor de configuratie.

- Klik op een item in de structuur om de beschikbare pagina's met eigenschappen weer te geven.

 <p>Apparaten</p>	<p>Klik hierop om de pagina Apparaten weer te geven met alle apparaten die zijn aangesloten op het systeem.</p>
 <p>Plattegronden en structuur</p>	<p>Klik hierop om de pagina Plattegronden en structuur weer te geven met de logische structuur, apparaatstructuur en plattegronden.</p>
 <p>Tijdschema's</p>	<p>Klik hierop om de pagina Opnameschema's en de pagina Takenschema's weer te geven.</p>
 <p>Camera's en opname</p>	<p>Klik hierop om de pagina Camera's en opname weer te geven met de cameratabel en de opname-instellingen van alle camera's.</p>
 <p>Gebeurtenissen</p>	<p>Klik hierop om de pagina Gebeurtenissen weer te geven.</p>
 <p>Alarmen</p>	<p>Klik hierop om de pagina Alarmen weer te geven.</p>
 <p>Gebruikersgroepen</p>	<p>Klik hierop om de pagina Gebruikersgroepen met alle gebruikers weer te geven.</p>
	<p>Klik hierop om de gewijzigde instellingen van het huidige venster op te slaan.</p>
	<p>Klik hierop om de opgeslagen instellingen van het huidige venster te herstellen.</p>

	Klik hierop om het dialoogvenster Configuratie activeren weer te geven.
	Klik hierop om het geselecteerde item te verwijderen. (Niet op elke pagina beschikbaar).
	Klik hierop om de naam van het geselecteerde item te wijzigen. (Niet op elke pagina beschikbaar).
	Klik hierop om Help-informatie weer te geven over het huidige venster.
	Klik hierop om de statusinformatie voor alle apparaten te vernieuwen (niet op elke pagina beschikbaar). U kunt de status van een enkel apparaat vernieuwen: klik met de rechtermuisknop op het apparaat en klik op Status vernieuwen . Opmerking: als u een groot systeem met enkele duizenden geconfigureerde apparaten hebt, kan het vernieuwen van de status lang duren.

11.2

Menuopdrachten

Opdrachten menu Systeem

Wijzigingen opslaan	Hiermee slaat u alle wijzigingen op die op deze pagina zijn aangebracht.
Alle wijzigingen op de pagina ongedaan maken	Op deze pagina worden de instellingen hersteld die het meest recent zijn opgeslagen.
Activeringsbeheer...	Geeft het dialoogvenster Activeringsbeheer weer.
Configuratie exporteren...	Geeft het dialoogvenster Configuratiebestand exporteren weer.
Configuratie importeren...	Geeft het dialoogvenster Configuratiebestand importeren weer.
Apparaatinformatie voor OPC exporteren	Hiermee wordt een dialoogvenster weergegeven waarin u een configuratiebestand kunt maken dat u in een managementsysteem van derden kunt importeren.
Afsluiten	Hiermee wordt het programma afgesloten.

Opdrachten menu Hardware

Eerste apparaatscan...	Geeft het dialoogvenster Eerste apparaatscan weer.
Apparaten beveiligen met standaardwachtwoord...	Geeft het dialoogvenster Apparaten beveiligen met algemeen standaardwachtwoord weer.

Apparaatwachtwoorden wijzigen...	Geeft het dialoogvenster Apparaatwachtwoorden wijzigen weer.
Apparaatfirmware bijwerken...	Geeft het dialoogvenster Apparaatfirmware bijwerken weer.
IP- en netwerkinstellingen van apparaat wijzigen...	Geeft het dialoogvenster IP- en netwerkinstellingen van apparaat wijzigen weer.
Apparaatmonitor...	Geeft het dialoogvenster Apparaatmonitor weer.

Opdrachten menu Tools

Opdrachtscripteditor...	Geeft het dialoogvenster Opdrachtscripteditor weer.
Bronbeheer...	Geeft het dialoogvenster Bronbeheer weer.
Sequence Builder...	Geeft het dialoogvenster Sequence Builder weer.
Bronconverter	Hiermee wordt het dialoogvenster Bronconverter weergegeven als oude plattegrondbestanden in DWF-indeling beschikbaar zijn.
RRAS-configuratie...	Geeft het dialoogvenster RRAS-configuratie weer.
License Manager	Geeft het dialoogvenster License Manager weer.
Licentie-inspecteur...	Geeft het dialoogvenster Licentie-inspecteur weer.

Opdrachten in menu Rapporten

Opnameschema's...	Geeft het dialoogvenster met het rapport Opnameschema's weer.
Instellingen geplande opname...	Geeft het dialoogvenster met het rapport Instellingen geplande opname weer.
Takenschema's...	Geeft het dialoogvenster met het rapport Takenschema's weer.
Camera's en opnameparameters...	Geeft het dialoogvenster met het rapport Camera's en opnameparameters weer.
Instellingen van de streamkwaliteit...	Geeft het dialoogvenster met het rapport Instellingen van de streamkwaliteit weer.
Gebeurtenisinstellingen...	Geeft het dialoogvenster met het rapport Gebeurtenisinstellingen weer.
Instellingen voor gebeurteniscombinaties...	Geeft het dialoogvenster met het rapport Gebeurteniscombinatie-instellingen weer.
Alarminstellingen...	Geeft het dialoogvenster met het rapport Alarminstellingen weer.
Geconfigureerde gebruikers...	Geeft het dialoogvenster met het rapport Geconfigureerde gebruikers weer.

Gebruikersgroepen en accounts...	Geeft het dialoogvenster met het rapport Gebruikersgroepen en accounts weer.
Apparaatrechten...	Geeft het dialoogvenster met het rapport Apparaatrechten weer.
Algemene rechten...	Geeft het dialoogvenster met het rapport Algemene rechten weer.
Configuratierechten...	Geeft het dialoogvenster met het rapport Configuratierechten weer.
Rechten van gebruikersgroep...	Geeft het dialoogvenster met het rapport Rechten voor gebruikersgroep weer.
Beveiligingsinstellingen...	Geeft het dialoogvenster met het rapport Beveiligingsinstellingen weer.
Overbrugde apparaten...	Geeft het dialoogvenster met het rapport Overbrugde apparaten weer.

Opdrachten in menu Instellingen

Alarminstellingen...	Geeft het dialoogvenster Alarminstellingen weer.
SNMP-instellingen...	Geeft het dialoogvenster Instellingen SNMP weer.
Opnamekwaliteit instellen...	Geeft het dialoogvenster Instellingen van de streamkwaliteit weer.
Opties	Geeft het dialoogvenster Opties weer.
Instellingen voor externe toegang...	Geeft het dialoogvenster Instellingen voor externe toegang weer.

Opdrachten menu Help

Help weergeven	Geeft de BVMS Help van de toepassing weer.
Info	Geeft een dialoogvenster weer met informatie over het geïnstalleerde systeem, bijvoorbeeld het versienummer.

11.3

Dialogvenster Activeringsbeheer (menu Systeem)





Hoofdvenster > menu **Systeem** > opdracht **Activeringsbeheer...**

In dit dialoogvenster kunt u de huidige configuratie activeren of de vorige configuratie herstellen.

Activation Manager ✕

 Please select the configuration you want to activate. If you activate an older configuration, the system will perform a rollback and the newer configurations will be removed.

Date & Time	User	Description
Working Copy		
5/7/2019 4:11:26 AM	TECHDOC-02 : SYSTEM	Added event type data to configuration (BVMS version 10.0.0.701)
5/7/2019 4:10:55 AM	TECHDOC-02 : SYSTEM	Migrated to Version: 10.0.0.701
4/29/2019 9:22:23 AM	TECHDOC-02 : admin	
4/27/2019 4:18:21 AM	TECHDOC-02 : SYSTEM	Migrated to Version: 10.0.0.665
4/26/2019 4:40:24 PM	TECHDOC-02 : admin	
4/25/2019 4:14:54 AM	TECHDOC-02 : SYSTEM	Added event type data to configuration (BVMS version 10.0.0.661)
4/25/2019 4:14:16 AM	TECHDOC-02 : SYSTEM	Migrated to Version: 10.0.0.661
4/23/2019 3:42:19 PM	TECHDOC-02 : admin	
4/19/2019 4:18:47 AM	TECHDOC-02 : SYSTEM	Migrated to Version: 10.0.0.650
4/17/2019 2:32:48 PM	TECHDOC-02 : admin	
 4/17/2019 2:32:12 PM	TECHDOC-02 : admin	Configuration file created: 'C:\Users\bet1grb\Desktop\BoschVMS.zip'
4/11/2019 4:54:37 PM	TECHDOC-02 : admin	
4/9/2019 4:23:05 PM	TECHDOC-02 : admin	

 Exported configuration  Currently active configuration
 Imported configuration  Rollback: This configuration will be removed after activation

Activate
Cancel

Activeren

Klik hierop om het dialoogvenster **Configuratie activeren** weer te geven.

Zie ook

- *De functionerende configuratie activeren, pagina 101*
- *Een configuratie activeren, pagina 102*

11.4 Dialoogvenster Configuratie activeren (menu Systeem)



Hoofdvenster >

In dit dialoogvenster kunt u een omschrijving invoeren voor de werkkopie van de configuratie die u wilt activeren.

Vertraagde activeringstijd instellen

Klik hierop om een vertraagde activeringstijd te selecteren.

Activering forceren voor alle Operator Clients

Als deze optie is ingeschakeld, wordt elk Operator Client-werkstation automatisch opnieuw gestart om de nieuwe configuratie te activeren. De gebruiker kan de nieuwe configuratie niet weigeren.

Als de optie niet is ingeschakeld, wordt op elk Operator Client werkstation gedurende enkele seconden een dialoogvenster weergegeven. De gebruiker kan de nieuwe configuratie dan weigeren of accepteren. Als de gebruiker niet reageert, wordt het dialoogvenster na enkele seconden gesloten. De nieuwe configuratie wordt dan niet geaccepteerd.

RRAS-service configureren vóór activering

Alleen beschikbaar als u de optie **Poorttoewijzing inschakelen** in het dialoogvenster **Instellingen voor externe toegang** hebt ingeschakeld.

Als u deze optie inschakelt, wordt het dialoogvenster **RRAS-configuratie** weergegeven voordat de activering wordt uitgevoerd.

Zie ook

– *De functionerende configuratie activeren, pagina 101*

11.5 Dialoogvenster Eerste apparaatscan (menu Hardware)

Hoofdvenster > menu **Hardware** > opdracht **Eerste apparaatscan...**

Geeft de apparaten weer die dubbele IP-adressen of een standaard-IP-adres (192.168.0.1) hebben.

Hiermee kunt u dergelijke IP-adressen en subnetmaskers wijzigen.

U dient het correcte subnetmasker in te voeren voordat u een IP-adres wijzigt.

11.6 Dialoogvenster Apparaten beveiligen met algemeen standaardwachtwoord (menu Hardware)

Hoofdvenster > menu **Hardware** > opdracht **Apparaten beveiligen met standaardwachtwoord...**

of



Hoofdvenster >

Dit dialoogvenster wordt weergegeven als een activering moet worden uitgevoerd en uw configuratie apparaten bevat die niet met een wachtwoord zijn beveiligd. Hiermee kunt u een algemeen standaardwachtwoord invoeren dat wordt toegepast op alle betreffende apparaten.

Statussen vernieuwen

Klik om het netwerk opnieuw te scannen op apparaten die niet met een wachtwoord zijn beveiligd.

Algemeen standaardwachtwoord

Typ een wachtwoord dat wordt gebruikt voor alle apparaten die momenteel niet beveiligd zijn.

Wachtwoorden weergeven

Klik op deze optie om alle wachtwoorden in dit dialoogvenster zichtbaar te maken.

Wachtwoordbeveiliging forceren bij activering

Klik om dit selectievakje in te schakelen. Als de optie is ingeschakeld, moet u een algemeen standaardwachtwoord toepassen op alle apparaten die niet met een wachtwoord zijn beveiligd.

Toepassen

Klik op deze optie om het algemene standaardwachtwoord toe te passen.

Het dialoogvenster **Wachtwoorden wijzigen** wordt weergegeven. De wijzigingen in de wachtwoorden worden weergegeven.

Klik op **OK** om het dialoogvenster te sluiten.

Als u bent begonnen met het activeren van uw configuratie, wordt het dialoogvenster **Activeringsbeheer** weergegeven.

Zie ook

– *De functionerende configuratie activeren, pagina 101*

11.7 Dialoogvenster Wachtwoorden voor apparaat wijzigen (menu Hardware)

Zie *Dialoogvenster Wachtwoorden voor apparaten wijzigen*, pagina 125 voor meer informatie.

De instellingen voor meerdere apparaten wijzigen:

Zie *Meerdere encoders / decoders configureren*, pagina 234.

11.8 Dialoogvenster Firmware voor apparaat bijwerken (menu Hardware)

Hoofdvenster > menu **Hardware** > opdracht **Apparaatfirmware bijwerken...** > dialoogvenster **Apparaatfirmware bijwerken**



Klik hierop om de statusinformatie voor alle apparaten te vernieuwen. U kunt de status van één apparaat vernieuwen: klik met de rechtermuisknop op het apparaat en klik op **Status vernieuwen**.

Opmerking: wanneer u een groot systeem met enkele duizenden apparaten hebt geconfigureerd, kan het vernieuwingsproces voor statussen lang duren.



Klik hierop om alle beschikbare apparaten tegelijk te selecteren.



Klik hierop om de firmwareversie bij te werken.



Typ een zoekterm en druk op de toets ENTER om de weergegeven items te filteren. Alleen items met de zoekterm en hun bijbehorende hoofditems (alleen in structuren) worden weergegeven. Het totale aantal gefilterde items en het totale aantal items wordt getoond. Een actief filter wordt aangegeven met **X**. Voor een exacte match plaatst u zoektermen tussen dubbele aanhalingstekens. Bijv. met "Camera 1" filtert u exact de camera's met deze naam, niet camera 201.

Klik op **X** om het filteren te annuleren.

De firmwareversie bijwerken:

1. Selecteer het gewenste apparaat.
2. Klik op **Firmware bijwerken**.
Het informatievenster Configuration Client wordt geopend.
3. Klik op **OK**.
De bestandenverkenner wordt geopend.
4. Selecteer het bestand met de update.
5. Klik op **Openen**.
Het venster **Status uploaden firmware** wordt geopend.
6. Klik op **Start** om te beginnen met uploaden.
7. Klik op **Sluiten**.
De firmware is bijgewerkt.

De instellingen voor meerdere apparaten wijzigen:

Zie *Meerdere encoders / decoders configureren*, pagina 234.

11.9**Dialogvenster IP- en netwerkinstellingen voor apparaat wijzigen (menu Hardware)**

Hoofdvenster > menu **Hardware** > opdracht **IP- en netwerkinstellingen van apparaat wijzigen...** > dialoogvenster **IP- en netwerkinstellingen van apparaat wijzigen**



Klik hierop om de statusinformatie voor alle apparaten te vernieuwen. U kunt de status van één apparaat vernieuwen: klik met de rechtermuisknop op het apparaat en klik op **Status vernieuwen**.

Opmerking: wanneer u een groot systeem met enkele duizenden apparaten hebt geconfigureerd, kan het vernieuwingsproces voor statussen lang duren.



Klik hierop om alle beschikbare apparaten tegelijk te selecteren.



Typ een zoekterm en druk op de toets ENTER om de weergegeven items te filteren. Alleen items met de zoekterm en hun bijbehorende hoofditems (alleen in structuren) worden weergegeven. Het totale aantal gefilterde items en het totale aantal items wordt getoond. Een actief filter wordt aangegeven met **X**. Voor een exacte match plaatst u zoektermen tussen dubbele aanhalingstekens. Bijv. met "Camera 1" filtert u exact de camera's met deze naam, niet camera 201.

Klik op **X** om het filteren te annuleren.

Aan de hand van de tabel kunt u de volgende eigenschappen van de beschikbare IP-apparaten instellen:

- Weergavenaam
- IP-adres
- Subnetmasker
- Gateway-IP

**Bericht!**

U kunt in plaats van de opdrachten te gebruiken de gewenste instellingen in het desbetreffende veld typen.

De weergavenaam voor IP-apparaten instellen:

1. Selecteer het gewenste apparaat.
2. Klik met de rechtermuisknop op het geselecteerde apparaat en klik op **Weergavenamen instellen...** Het dialoogvenster **Weergavenamen instellen** wordt weergegeven.
3. Typ de eerste tekenreeks in het veld **Beginnen met:**.

4. Klik op **Berekenen**. In het veld **Eindigen met:** wordt de laatste tekenreeks van het bereik voor het geselecteerde apparaat weergegeven.
5. Klik op **OK**.
6. Klik in het dialoogvenster **IP- en netwerkinstellingen van apparaat wijzigen** op de optie **Toepassen**.
De berekende naam wordt in het geselecteerde apparaat bijgewerkt.

Het dialoogvenster Weergavenamen instellen

Beginnen met:

Voer de eerste naam in.

Eindigen met:

Nadat u op **Berekenen** hebt geklikt, wordt de laatste naam voor de geselecteerde apparaten weergegeven.

Berekenen

Klik hierop om de verschillende weergavenamen voor de geselecteerde apparaten te berekenen.

Het IP-adres voor IP-apparaten instellen:

1. Selecteer het gewenste apparaat.
2. Klik met de rechtermuisknop op het geselecteerde apparaat en klik op **IP-adressen instellen....** Het dialoogvenster **IP-adressen instellen** wordt weergegeven.
3. Typ het eerste IP-adres in het veld **Beginnen met:**.
4. Klik op **Berekenen**. In het veld **Eindigen met:** wordt het laatste IP-adres van het bereik voor het geselecteerde apparaat weergegeven.
5. Klik op **OK**.
6. Klik in het dialoogvenster **IP- en netwerkinstellingen van apparaat wijzigen** op **Toepassen**.
Het nieuwe IP-adres wordt in het geselecteerde apparaat bijgewerkt.

Het dialoogvenster IP-adressen instellen

Beginnen met:

Typ het eerste IP-adres.

Eindigen met:

Nadat u op **Berekenen** hebt geklikt, wordt het laatste IP-adres voor de geselecteerde apparaten weergegeven.

Berekenen

Klik hierop om de verschillende IP-adressen voor de geselecteerde apparaten te berekenen.

Het subnetmasker/de gateway-ID voor IP-apparaten instellen:

1. Klik in het gewenste veld.
2. Voer de juiste waarde in.
3. Klik op **Toepassen**.
De nieuwe waarde wordt in het geselecteerde apparaat bijgewerkt.

Toepassen

Klik hierop om de apparaten met de ingevoerde waarden te configureren zonder dat het dialoogvenster wordt gesloten.

De instellingen voor meerdere apparaten wijzigen:

Zie *Meerdere encoders / decoders configureren*, pagina 234.

11.10 Dialoogvenster Apparaatbewaking (menu Hardware)

Hoofdvenster > menu **Hardware** > opdracht **Apparaatmonitor...** > dialoogvenster

Apparaatmonitor

Hiermee kunt u de status controleren van de encoders/decoders in uw apparaatstructuur die zijn geactiveerd in BVMS.

Weergavenaam

De apparaatnaam die is geconfigureerd in BVMS.

Netwerkadres

IP-adres van het apparaat.

Status

De volgende statussen kunnen worden weergegeven:

- **Geconfigureerd:** De configuratie van dit apparaat is geactiveerd.
- **Configuratieafwijking:** De configuratie van dit apparaat is niet geactiveerd.
- **Onbekend:** De status kan niet worden bepaald.
- **Niet aangesloten:** Niet verbonden.

Laatste controle

De datum en het tijdstip waarop het dialoogvenster is geactiveerd en de controle is uitgevoerd. Zolang het dialoogvenster wordt weergegeven, worden de apparaten niet opnieuw gecontroleerd.

Zie ook

- *De status van uw encoders/decoders controleren*, pagina 104

11.11 Dialoogvenster Licentiecontrole (menu Extra)

Hoofdvenster > menu **Tools** > opdracht **Licentie-inspecteur...** > dialoogvenster **Licentie-inspecteur**

U kunt controleren of het aantal geïnstalleerde BVMS-licenties hoger is dan het aantal aangekochte licenties.

11.12 Dialoogvenster License Manager (menu Extra)

Hoofdvenster > menu **Tools** > opdracht **License Manager**

In dit dialoogvenster kunt u de licentie beheren voor het BVMS-pakket dat u hebt besteld en het pakket upgraden met extra functies.

Basispakketten

Geeft de beschikbare basispakketten weer.

Typenummer

Geeft het commercieel typenummer (CTN) van het geselecteerde pakket, de geselecteerde functie of de geselecteerde uitbreiding weer.

Status

Geeft de licentiestatus weer (indien van toepassing).

Optionele functies

Geeft de beschikbare functies weer.

Uitbreiding

Geeft de beschikbare uitbreidingen en hun aantal weer. Om het aantal te wijzigen klikt u op het pijltje omhoog of omlaag, rechts van het selectievakje.

Activeren

Klik hierop om het dialoogvenster **Licentie Activering** weer te geven.

Bundelinformatie importeren

Klik hierop om een XML-bestand met bundelinformatie dat u van Bosch hebt ontvangen te importeren.

Nieuw pakket toevoegen

Klik hierop om een dialoogvenster te openen waarin u een nieuw licentiebestand kunt selecteren.

Zie ook

– *De softwarelicenties activeren, pagina 83*

11.13 Dialoogvenster Rapporten (menu Rapporten)

In dit hoofdstuk worden alle dialoogvensters besproken die beschikbaar zijn voor configuratierapporten.

Zie ook

– *Een rapport maken, pagina 105*

11.13.1 Dialoogvenster Opnameschema's

Hoofdvenster > menu **Rapporten** > opdracht **Opnameschema's...**

Bevat de geconfigureerde opnameschema's.

- ▶ Klik op **CSV-export** om alle informatie van dit dialoogvenster op te slaan in een CSV-bestand.

11.13.2 Dialoogvenster Instellingen van geplande opname

Hoofdvenster > menu **Rapporten** > opdracht **Instellingen geplande opname...**

Vermeldt de geconfigureerde instellingen voor geplande opnamen.

- ▶ Klik op **CSV-export** om alle informatie van dit dialoogvenster op te slaan in een CSV-bestand.

11.13.3 Dialoogvenster Taakschema's

Hoofdvenster > menu **Rapporten** > opdracht **Taakschema's...**

Bevat de geconfigureerde taakschema's.

- ▶ Klik op **CSV-export** om alle informatie van dit dialoogvenster op te slaan in een CSV-bestand.

11.13.4 Dialoogvenster Camera's en opnameparameters

Hoofdvenster > menu **Rapporten** > opdracht **Camera's en opnameparameters...**

Bevat de opnameparameters die zijn geconfigureerd in de cameratablel en de opnametablel.

- ▶ Klik op **CSV-export** om alle informatie van dit dialoogvenster op te slaan in een CSV-bestand.

11.13.5 Dialoogvenster Instellingen streamkwaliteit

Hoofdvenster > menu **Rapporten** > opdracht **Instellingen van de streamkwaliteit...**

Bevat de geconfigureerde kwaliteitsinstellingen voor streams van alle camera's.

- ▶ Klik op **CSV-export** om alle informatie van dit dialoogvenster op te slaan in een CSV-bestand.

11.13.6 **Dialoogvenster Gebeurtenisinstellingen**

Hoofdvenster > menu **Rapporten** > opdracht **Gebeurtenisinstellingen...**

Bevat de gebeurtenissen waarvoor een schema voor het activeren van een alarm is geconfigureerd.

- ▶ Klik op **CSV-export** om alle informatie van dit dialoogvenster op te slaan in een CSV-bestand.

11.13.7 **Dialoogvenster Gebeurteniscombinatie-instellingen**

Hoofdvenster > menu **Rapporten** > opdracht **Instellingen voor gebeurteniscombinaties...**

Bevat alle gebeurteniscombinaties.

- ▶ Klik op **CSV-export** om alle informatie van dit dialoogvenster op te slaan in een CSV-bestand.

11.13.8 **Dialoogvenster Alarminstellingen**

Hoofdvenster > menu **Rapporten** > opdracht **Alarminstellingen...**

Bevat alle alarminstellingen van de geconfigureerde alarmen, inclusief de instellingen in het dialoogvenster **Alarmopties**.

- ▶ Klik op **CSV-export** om alle informatie van dit dialoogvenster op te slaan in een CSV-bestand.

11.13.9 **Dialoogvenster Geconfigureerde gebruikers**

Hoofdvenster > menu **Rapporten** > opdracht **Geconfigureerde gebruikers...**

Bevat de gebruikers die toestemming hebben om zich aan te melden bij het systeem.

- ▶ Klik op **CSV-export** om alle informatie van dit dialoogvenster op te slaan in een CSV-bestand.

11.13.10 **Dialoogvenster Gebruikersgroepen en accounts**

Hoofdvenster > menu **Rapporten** > opdracht **Gebruikersgroepen en accounts...**

Bevat de geconfigureerde gebruikersgroepen en groepen met tweevoudige autorisatie.

- ▶ Klik op **CSV-export** om alle informatie van dit dialoogvenster op te slaan in een CSV-bestand.

11.13.11 **Dialoogvenster Apparaatrechten**

Hoofdvenster > menu **Rapporten** > opdracht **Apparaatrechten...**

Bevat de rechten voor het gebruik van de geconfigureerde apparaten voor elke gebruikersgroep.

- ▶ Klik op **CSV-export** om alle informatie van dit dialoogvenster op te slaan in een CSV-bestand.

11.13.12 **Dialoogvenster Algemene rechten**

Hoofdvenster > menu **Rapporten** > opdracht **Algemene rechten...**

Bevat de rechten voor het gebruik van Operator Client voor elke gebruikersgroep.

- ▶ Klik op **CSV-export** om alle informatie van dit dialoogvenster op te slaan in een CSV-bestand.

11.14 **Dialoogvenster Alarminstellingen (menu Instellingen)**

Zie *Dialoogvenster Alarminstellingen*, pagina 313 voor details.

11.15 Dialoogvenster SNMP-instellingen (menu Instellingen)

Hoofdvenster > menu **Instellingen** > opdracht **SNMP-instellingen...**

Hiermee kunt u SNMP-controle uitvoeren op uw Management Server-computer. U geeft op voor welke gebeurtenis een SNMP-trap wordt verzonden, geeft enkele aanvullende gegevens over uw systeem op en de IP-adressen van de computers die de SNMP-traps moeten ontvangen van BVMS.

De server verzendt SNMP-traps wanneer gebeurtenissen plaatsvinden. U ontvangt deze traps met behulp van de SNMP-receiver in Configuration Client en het hulpprogramma **SNMP Trap Logger**. U kunt ook andere software voor het ontvangen van SNMP-traps gebruiken.

De SNMP-agent in BVMS ondersteunt het SNMP GetRequest. Als met SNMP-beheersoftware (bijvoorbeeld iReasoning MIB Browser) een SNMP GetRequest wordt verzonden naar BVMS Management Server, wordt door Management Server een overeenkomstig antwoordbericht verzonden.

Het MIB-bestand bevindt zich in het volgende bestand:

```
<installation_directory>\Bosch\VMS\bin\BVMS.mib
```

Alleen SNMPv1 en v2 worden ondersteund.

Opmerking: SNMPv1 en SNMPv2 zijn niet volledig compatibel. We raden u derhalve af om SNMPv1 en SNMPv2 samen te gebruiken.

SNMP GET-poort

Typ het poortnummer voor SNMP GetRequest. Dit is de poort waarop de SNMP-agent van BVMS Management Server luistert naar het SNMP GetRequest.

Opmerking: BVMS maakt geen gebruik van het standaardpoortnummer 161 voor SNMP GetRequest, omdat deze poort mogelijk wordt gebruikt door de SNMP-agent van de computer waarop BVMS Management Server is geïnstalleerd.

De standaardwaarde is 12544.

Systeemcontact

Typ de contactgegevens voor uw BVMS. U kunt deze informatie ophalen met een SNMP GetRequest met behulp van de OID .1.3.6.1.2.1.1.4.

Systeembeschrijving

Typ een beschrijving van uw BVMS. U kunt deze gegevens ophalen met een SNMP GetRequest met behulp van de OID .1.3.6.1.2.1.1.5.

Systeemlocatie

Typ de locatie van uw BVMS. Met deze tekenreeks moet u de fysieke locatie opgeven van de servercomputer, bijvoorbeeld het gebouw, het kamer- en reknummer, enzovoort.

U kunt deze gegevens ophalen met een SNMP GetRequest met behulp van de OID .1.3.6.1.2.1.1.6.

Trap-ontvangers

Typ het IP-adres van de computer waarnaar BVMS de SNMP-traps moet verzenden.

Trap-filter

Klik om de gebeurtenissen te selecteren in de gebeurtenisstructuur om de verzonden SNMP-traps te filteren.

Zie ook

– *SNMP-bewaking configureren, pagina 104*

11.16 Dialoogvenster Opties (menu Instellingen)

Hoofdvenster > menu **Instellingen** > opdracht **Opties**

Taal

Hiermee kunt u de taal van Configuration Client configureren. Als u **Systeemtaal** selecteert, wordt de taal van uw Windows-installatie gebruikt.

Deze instelling wordt ingeschakeld nadat de Configuration Client opnieuw is gestart.

Scanopties

Hiermee kunt u configureren of naar apparaten kan worden gescand in het respectieve subnet of in de verschillende subnetten.

Instellingen voor monitorgroep (MG)

Hiermee kunt u configureren dat gebruikers alle monitorgroepen met elke BVMS-clientcomputer kunnen besturen. Deze computer hoeft dan niet te worden geconfigureerd als werkstation in de apparaatstructuur.

Deze instelling wordt ingeschakeld na het activeren van de configuratie.

Decoders selecteren de stream automatisch wanneer ze verbinding maken met de camera

Hiermee kunt u alle decoders in uw systeem instellen op het gebruik van een compatibele stream die niet noodzakelijkerwijs de live-stream is.

Deze instelling wordt ingeschakeld na het activeren van de configuratie.

Logboekconfiguratie

Hiermee kunt u de verbindingstekenreeks voor de Logboekdatabase configureren.

**Bericht!**

Wijzig deze tekenreeks alleen als u een remote SQL-server voor het logboek wilt configureren en alleen wanneer u vertrouwd bent met SQL-servertechnologie.

Met deze instelling kunt u een maximale bewaartijd van de vermeldingen in het logboek definiëren. Na deze gedefinieerde bewaartijd worden de vermeldingen automatisch verwijderd.

Deze instelling wordt ingeschakeld na het activeren van de configuratie.

Geavanceerde statusweergave**Kleurweergave van hotspots op plattegronden uitschakelen**

Met deze instelling kunt u het uitschakelen van het knipperen van hotspots in plattegronden configureren.

Geavanceerde statusweergave inschakelen (kleurweergave van hotspots op plattegronden, afhankelijk van status)

Hiermee kunt u voor alle statusgebeurtenissen configureren dat de hotspots van de apparaten die tot deze gebeurtenis behoren, met een achtergrondkleur en knipperend worden weergegeven wanneer de geconfigureerde gebeurtenis plaatsvindt.

Geavanceerde alarmweergave inschakelen (kleurweergave van hotspots op plattegronden, afhankelijk van alarm)

Hiermee kunt u voor alle alarmen configureren dat de hotspots van de apparaten die tot dit alarm behoren, met een achtergrondkleur en knipperend worden weergegeven wanneer het geconfigureerde alarm plaatsvindt.

Het configureren van de geavanceerde weergavestatus is mogelijk nadat u de configuratie hebt opgeslagen. De hotspots worden op een kaart in de Operator Client weergegeven nadat u de configuratie hebt geactiveerd.

Automatisch afmelden

Automatisch afmelden van Configuration Client forceren na deze periode van inactiviteit

Hiermee kunt u configureren dat de Configuration Client automatisch wordt afgemeld. De Configuration Client wordt afgemeld na een ingestelde periode.

Wijzigingen in de configuratiepagina's van de volgende apparaten op de pagina **Apparaten** worden niet automatisch opgeslagen en gaan verloren na afmelden wegens inactiviteit:

- Encoders
- Decoders
- VRM-apparaten
- iSCSI-apparaten
- VSG-apparaten

Alle overige configuratiewijzigingen die nog in behandeling zijn, worden automatisch opgeslagen.

Let op: wijzigingen in dialoogvensters die niet zijn bevestigd door op **OK** te klikken, worden niet opgeslagen.

Deze instelling wordt ingeschakeld na het activeren van de configuratie.

Meerdere aanmeldingen met dezelfde gebruikersnaam toestaan

Hiermee kunt u configureren dat een gebruiker van BVMS SDK, BVMS-webclient, BVMS Mobile App of de Operator Client meerdere synchrone aanmeldingen met dezelfde gebruikersnaam kan uitvoeren.

Algemeen iSCSI-verbindingswachtwoord (CHAP-wachtwoord):

Typ het iSCSI CHAP-wachtwoord dat nodig is om te kunnen worden geverifieerd bij het iSCSI-opslagapparaat en om direct te kunnen afspelen vanaf het iSCSI-apparaat.

Opmerking: het iSCSI CHAP-wachtwoord en het CHAP-wachtwoord voor het hele systeem moeten identiek zijn.

Zie *CHAP-wachtwoord voor hele systeem*, pagina 181

Wachtwoord weergeven

Klik hierop om het ingevoerde wachtwoord te kunnen weergeven. Zorg ervoor dat niemand dit wachtwoord kan achterhalen.

Zie ook

- *CHAP-wachtwoord voor hele systeem*, pagina 181

11.17

Dialogvenster Instellingen voor externe toegang (menu Instellingen)

Hoofdvenster > menu **Instellingen** > opdracht **Instellingen voor externe toegang...**

Hiermee kunt u de poorttoewijzing configureren voor externe toegang.

U voegt een of meer poortbereiken toe. BVMS wijst automatisch elk privé-IP-adres van een geconfigureerd apparaat toe aan een ander openbaar poortnummer van een deze bereiken. In de router die uw privénetwerk met het openbare netwerk verbindt, configureert u dezelfde poorttoewijzing. De router stuurt vervolgens elk pakket met openbaar poortnummer van het openbare netwerk naar het privé-IP-adres en -poortnummer. Privé IP-adres en -poortnummer zijn geconfigureerd in de-poorttoewijzingstabel voor dit openbare poortnummer.



Bericht!

Bovendien moet u in de router handmatig het doorsturen van poorten configureren op basis van de instellingen in de poorttoewijzingstabel.

Poorttoewijzing inschakelen

Klik om poorttoewijzing in / uit te schakelen.

Toevoegen

Klik om een nieuw poortbereik aan de **Poortbereiken**-lijst toe te voegen.

Bewerken

Klik om een geselecteerde waarde in de **Poortbereiken**-lijst te veranderen.

Verwijderen

Klik om een geselecteerde waarde in de **Poortbereiken**-lijst te verwijderen.

Privé-IP-adres (voor toegang binnen het LAN)

Selecteer het privé-IP-adres van uw Management Server lokale netwerkadapter.

Openbaar netwerkadres (IP-adres of DNS-naam, voor externe toegang, bijv. via internet)

Voer het openbare netwerkadres van dit privénetwerk in. De externe Operator Client meldt zich aan met dit openbare netwerkadres om toegang te krijgen tot de apparaten van dit Management Server.

Toewijzing van poorten weergeven...

Klik hierop om het dialoogvenster **Poorttoewijzingstabel** weer te geven.

Zie ook

– *Externe toegang, pagina 28*

11.17.1**Dialoogvenster Poorttoewijzingstabel**

Hoofdvenster > menu **Instellingen** > opdracht **Instellingen voor externe toegang...** > knop

Toewijzing van poorten weergeven... > dialoogvenster **Poorttoewijzingstabel**

Geeft de poorttoewijzing voor de IP-adressen van de geconfigureerde apparaten in uw BVMS weer.

U kunt de tabel naar het klembord kopiëren en u kunt vermeldingen toevoegen die niet worden beheerd door BVMS.

Kopiëren naar Klembord

Klik om de toewijzingstabel te kopiëren naar het klembord. Dit helpt u bij het creëren van een configuratiescript voor een poorttoewijzing in een router (bijvoorbeeld een RRAS-service).

Protocol

Geeft het netwerkprotocol weer dat voor dit apparaat wordt gebruikt.

U kunt de waarde handmatig wijzigen.

Privépoort

Geeft het privépoortnummer dat gebruikt wordt in het privénetwerk voor dit apparaat weer.

U kunt de waarde handmatig wijzigen.

Openbare poort

Geeft het openbare poortnummer weer dat gebruikt wordt door Operator Client van openbare netwerken om toegang te krijgen tot dit apparaat.

U kunt de waarde handmatig wijzigen.

Vast

Schakel het selectievakje in om het handmatig toegewezen poortnummer te repareren.

Schakel het selectievakje uit om de automatische toewijzing van een poortnummer in te schakelen.

12 Pagina Apparaten



Hoofdvenster > **Apparaten**

De apparaatstructuur en de configuratiepagina's weergeven.

Het aantal items onder een invoer wordt weergegeven tussen vierkante haakjes.

Hier kunt u de beschikbare apparaten configureren, zoals mobiele videoservices, ONVIF encoders, Bosch Video Streaming Gateway apparaten, encoders, decoders, VRM's, encoders met interne opslag, analoge matrices of randapparatuur zoals ATM/POS-bridges.

Let op:

Apparaten worden in een structuur weergegeven en gegroepeerd overeenkomstig de fysieke netwerkstructuur en de apparaatcategorieën.

Videobronnen zoals encoders worden onder VRM's gegroepeerd. Harddisk-recorders zoals DiBos worden afzonderlijk genoemd.



Typ een zoekterm en druk op de toets ENTER om de weergegeven items te filteren. Alleen items met de zoekterm en hun bijbehorende hoofditems (alleen in structuren) worden weergegeven. Het totale aantal gefilterde items en het totale aantal items wordt getoond. Een actief filter wordt aangegeven met **X**. Voor een exacte match plaatst u zoektermen tussen dubbele aanhalingstekens. Bijv. met "Camera 1" filtert u exact de camera's met deze naam, niet camera 201.

Klik op **X** om het filteren te annuleren.

- ▶ Klik op een item in de structuur om de bijbehorende pagina weer te geven.

12.1 Dialoogvenster Wachtwoorden voor apparaten wijzigen



Hoofdvenster > **Apparaten** >  **Apparaatwachtwoorden wijzigen** > dialoogvenster **Apparaatwachtwoorden wijzigen**

of

Hoofdvenster > menu **Hardware** > opdracht **Apparaatwachtwoorden wijzigen...** > dialoogvenster **Apparaatwachtwoorden wijzigen**



Klik hierop om de statusinformatie voor alle apparaten te vernieuwen. U kunt de status van één apparaat vernieuwen: klik met de rechtermuisknop op het apparaat en klik op **Status vernieuwen**.

Opmerking: wanneer u een groot systeem met enkele duizenden apparaten hebt geconfigureerd, kan het vernieuwingsproces voor statussen lang duren.



Klik hierop om alle beschikbare apparaten tegelijk te selecteren.

Wachtwoorden weergeven

Schakel het selectievakje in wanneer u wilt dat de geconfigureerde wachtwoorden in leesbare vorm worden weergegeven.



Typ een zoekterm en druk op de toets ENTER om de weergegeven items te filteren. Alleen items met de zoekterm en hun bijbehorende hoofditems (alleen in structuren) worden weergegeven. Het totale aantal gefilterde items en het totale aantal items wordt getoond. Een actief filter wordt aangegeven met . Voor een exacte match plaatst u zoektermen tussen dubbele aanhalingstekens. Bijv. met "Camera 1" filtert u exact de camera's met deze naam, niet camera 201.

Klik op om het filteren te annuleren.

Opmerking: alleen als het selectievakje **Wachtwoorden weergeven** is ingeschakeld, kunt u ook naar wachtwoorden zoeken.

Aan de hand van de tabel kunt u de volgende eigenschappen van de beschikbare IP-apparaten instellen:

- Wachtwoord voor service
- Wachtwoord voor gebruiker
- Live wachtwoord
- Wachtwoord voor bestemming

Het wachtwoord voor IP-apparaten wijzigen:

1. Selecteer het gewenste apparaat.
2. Klik met de rechtermuisknop op het geselecteerde apparaat en klik op **Wachtwoord bewerken....**
Het dialoogvenster **Wachtwoorden wijzigen** wordt weergegeven.
3. Selecteer het gewenste wachtwoordtype.
4. Typ het nieuwe wachtwoord.
5. Klik op **OK**.
Het nieuwe wachtwoord wordt in het geselecteerde apparaat bijgewerkt.

De instellingen voor meerdere apparaten wijzigen:

Zie *Meerdere encoders / decoders configureren, pagina 234*.

12.2

Een apparaat toevoegen



Hoofdvenster > **Apparaten**

U kunt de volgende apparaten handmatig toevoegen aan de apparaatstructuur. Daarvoor moet u het netwerkadres kennen van het apparaat dat u wilt toevoegen:

- IP-videoapparaat van Bosch
- Bosch Recording Station/DiBos-systeem
- Analoge matrix
Om een Bosch Allegiant-apparaat toe te voegen, hebt u een geldig Allegiant-configuratiebestand nodig.
- BVMS-werkstation
Op een werkstation moet de Operator Client-software zijn geïnstalleerd.
- Communicatieapparaat
- Bosch ATM/POS-bridge, DTP-apparaat
- Virtuele ingang

- Netwerkbewakingsapparaat
- Bosch IntuiKey-bedieningspaneel
- KBD-Universal XF-bedieningspaneel
- Monitorgroep
- I/O-module
- Allegiant CCL-emulatie
- Inbraakcentrale van Bosch
- Apparaat voor analyse op de server
- Toegangscontrolesystemen van Bosch

U kunt naar de volgende apparaten scannen en deze toevoegen met behulp van het dialoogvenster **BVMS Scan Wizard**:

- VRM-apparaten
- Encoders
- Encoders voor alleen live-weergave
- ONVIF-encoders voor live-opnamen
- Encoders met plaatselijke opslag
- Decoders
- VSG-apparaten (Video Streaming Gateway)
- DVR-apparaten
- VIDOS-NVR's



Bericht!

Klik na het toevoegen van een apparaat op  om de instellingen op te slaan.





Bericht!

Voeg de DVR toe met behulp van de beheerdersaccount van het apparaat. Het gebruik van een DVR-gebruikersaccount met beperkte rechten kan ertoe leiden dat bepaalde functies niet bruikbaar zijn in BVMS, bijvoorbeeld de besturing van een PTZ-camera.



Dialoogvenster BVMS Scan Wizard

Hoofdvenster >  **Apparaten** >  uitvouwen > klik met de rechtermuisknop op  > klik op **Scannen naar encoders** > dialoogvenster **BVMS Scan Wizard**

Hoofdvenster >  **Apparaten** >  uitvouwen > klik met de rechtermuisknop op  > klik op **Scannen naar Video Streaming Gateways** > dialoogvenster **BVMS Scan Wizard**

Hoofdvenster >  **Apparaten** > klik met de rechtermuisknop op  > klik op **Scannen naar encoders voor alleen live-weergave** > dialoogvenster **BVMS Scan Wizard**

Hoofdvenster >  **Apparaten** > klik met de rechtermuisknop op  > klik op **Scannen naar encoders voor lokale opslag > BVMS Scan Wizard**

Hoofdvenster >  **Apparaten** > uitvouwen  > uitvouwen  > klik met de rechtermuisknop op  > klik op **Scannen naar decoders > dialoogvenster BVMS Scan Wizard**

Met dit dialoogvenster kunt u scannen naar beschikbare apparaten op het netwerk en deze in één procedure configureren en toevoegen aan uw systeem.

Autoreplenishment (ANR)

Klik om een apparaat te selecteren dat u aan het systeem wilt toevoegen.

Type (niet beschikbaar voor VSG-apparaten)

Geeft het type apparaat weer.

Weergavenaam

Geeft de apparaatnaam weer die is ingevoerd in de apparaatstructuur.

Netwerkadres

Geeft het IP-adres van het apparaat weer.

Gebruikersnaam

Geeft de gebruikersnaam weer die op het apparaat is geconfigureerd.

Wachtwoord

Typ het wachtwoord voor verificatie met dit apparaat.

Status



Geeft de verificatiestatus weer.



: Geslaagd



: Mislukt

Hoofdvenster >  **Apparaten** > klik met de rechtermuisknop op  > klik op **Zoeken naar VRM-apparaten > dialoogvenster BVMS Scan Wizard**



Bericht!

Als u een secundaire VRM wilt configureren, moet u eerst de vereiste software installeren op de gewenste computer. Voer Setup.exe uit en selecteer **Secundaire VRM**.

Rol

Selecteer het gewenste item in de lijst.

In de volgende tabel ziet u de rol die elk VRM-type kan hebben:

Rol/type	Primaire VRM	Secundaire VRM
Primair (normaal)	X	
Secundair (normaal)		X

Primaire failover	X	
Secundaire failover		X
Redundant		X

Aan een primaire VRM kunt u een VRM-apparaat met de volgende rollen toevoegen:

- Failover-VRM
- Redundante VRM

Aan een secundaire VRM kunt u een VRM-apparaat met de volgende rol toevoegen:

- Failover-VRM

Master-VRM

Selecteer het gewenste item in de lijst.

Gebruikersnaam

Geeft de gebruikersnaam weer die op het VRM-apparaat is geconfigureerd.

Indien vereist kunt u een andere gebruikersnaam opgeven.

Zie ook

- *VRM-apparaten toevoegen door te scannen, pagina 177*
- *Een encoder aan een VRM-pool toevoegen, pagina 224*
- *Een encoder voor livebeelden toevoegen, pagina 225*
- *Een encoder met interne opslag toevoegen, pagina 225*
- *Scannen naar apparaten, pagina 81*

12.3

Pagina Serverlijst/adresboek



Hoofdvenster > **Apparaten > Enterprise-systeem > Serverlijst / Adresboek**

U kunt meerdere Management Server-computers toevoegen voor gelijktijdige toegang in BVMS Enterprise System. U kunt ook meerdere Management Server-computers toevoegen voor opeenvolgende toegang voor Server Lookup.

U kunt extra kolommen toevoegen aan de serverlijst. Hierdoor kunt u meer informatie toevoegen waarnaar de gebruiker kan zoeken bij gebruik van Server Lookup. De toegevoegde



kolommen zijn ook zichtbaar op de pagina **Servertoegang** (hoofdvenster >

Gebruikersgroepen > tabblad **Enterprise User Group** >  > tabblad **Servertoegang**).

Server toevoegen

Klik hierop om het dialoogvenster **Server toevoegen** weer te geven.

Server verwijderen

Klik hierop om de Management Server-invoeren te verwijderen.

Management Server

Geeft de namen van alle toegevoegde Management Server-computers weer. U kunt elke invoer wijzigen.

Privénetwerkadres

Geeft de privénetwerkadressen van alle toegevoegde Management Server-computers weer. U kunt elke invoer wijzigen.

Openbaar netwerkadres

Geeft de openbare netwerkadressen van alle toegevoegde Management Server-computers weer. U kunt elke invoer wijzigen. U hebt het openbare netwerkadres nodig om toegang te krijgen tot deze Management Server-computer via externe toegang.

Servernummer

In deze kolom worden de logische nummers van alle toegevoegde Management Server-computers weergegeven. U kunt elke invoer wijzigen.

Serverbeschrijving

Voer een beschrijving in voor deze Management Server. U hebt deze beschrijving nodig om deze te vinden in de lijst met alle beschikbare servers als u exclusief toegang tot de Management Server wilt hebben, bijvoorbeeld om een alarm van een ander managementsysteem te verduidelijken.

Klik om een stapsgewijze instructie te krijgen:

- *De serverlijst voor Enterprise System configureren, pagina 94*
- *Server Lookup configureren, pagina 130*
- *De serverlijst exporteren, pagina 131*
- *Een serverlijst importeren, pagina 131*

12.3.1**Dialogvenster Server toevoegen**

Hoofdvenster > **Apparaten > Enterprise-systeem > Serverlijst / Adresboek**

Servernaam

Voer de weergavenaam van de Management Server in.

Privénetwerkadres

Voer het privé-IP-adres of de DNS-naam van de Management Server in.

Openbaar netwerkadres

Voer het openbare netwerkadres of de DNS-naam gebruikt voor geleide toegang in.

Serverbeschrijving

Voer een beschrijving in voor de Management Server.

12.3.2**Server Lookup configureren**

Voor Server Lookup moet de gebruiker van Operator Client of Configuration Client zich aanmelden met een gebruikersnaam van een normale gebruikersgroep, en niet als een gebruiker van een Enterprise User Group.

Zie ook

- *Server Lookup, pagina 26*
- *Pagina Serverlijst/adresboek, pagina 129*
- *Server Lookup gebruiken, pagina 82*

12.3.3**De serverlijst configureren**

Hoofdvenster > **Apparaten > Enterprise-systeem > Serverlijst / Adresboek**

Servers toevoegen:

1. Klik op **Server toevoegen**.
Het dialogvenster **Server toevoegen** wordt weergegeven.

2. Typ een weergavenaam voor de server en geef het particuliere netwerkadres op (DNS-naam of IP-adres).
3. Voer indien nodig een openbaar netwerkadres (DNS-naam of IP-adres) in voor externe toegang.
4. Klik op **OK**.
5. Herhaal deze stappen tot alle gewenste Management Server computers zijn toegevoegd.

Kolommen toevoegen:

- ▶ Klik met de rechtermuisknop op de tabelkop en klik vervolgens op **Kolom toevoegen**.
U kunt maximaal 10 kolommen toevoegen.
Als u een kolom wilt verwijderen, klikt u met de rechtermuisknop op de gewenste kolom en klikt u vervolgens op **Kolom verwijderen**.
- ✓ Als u de serverlijst exporteert, worden ook de toegevoegde kolommen geëxporteerd.

Zie ook

- *De serverlijst voor Enterprise System configureren, pagina 94*

12.3.4

De serverlijst exporteren



Hoofdvenster > **Apparaten > Enterprise-systeem > Serverlijst / Adresboek**

U kunt de serverlijst met alle geconfigureerde eigenschappen voor bewerking exporteren en later importeren.

Wanneer u het geëxporteerde csv-bestand in een externe editor bewerkt, moet u rekening houden met de beperkingen die worden beschreven in het hoofdstuk Serverlijst.

Exporteren:

1. Klik met de rechtermuisknop op de tabelkop en klik vervolgens op **Serverlijst exporteren....**
2. Voer een naam voor het exportbestand in en klik op **Opslaan**.
- ✓ Alle kolommen van de serverlijst worden geëxporteerd als csv-bestand.

Gerelateerde onderwerpen

- *Server Lookup, pagina 26*
- Serverlijst
- *Pagina Serverlijst/adresboek, pagina 129*

12.3.5

Een serverlijst importeren



Hoofdvenster > **Apparaten > Enterprise-systeem > Serverlijst / Adresboek**

Wanneer u het geëxporteerde csv-bestand in een externe editor hebt bewerkt, moet u de beperkingen raadplegen die worden beschreven in het hoofdstuk Serverlijst.

Importeren:

1. Klik met de rechtermuisknop op de tabelkop en klik vervolgens op **Serverlijst importeren....**
2. Klik op het gewenste bestand en klik vervolgens op **Openen**.

Gerelateerde onderwerpen

- *Server Lookup, pagina 26*
- Serverlijst
- *Pagina Serverlijst/adresboek, pagina 129*

12.4 Pagina NVR's / failover-NVR's / redundante NVR's

Vanaf BVMS 5.0 worden NVR's, failover-NVR's en redundante NVR's niet meer ondersteund.

12.5 Pagina DiBos

Hoofdvenster >  **Apparaten** >  > 

Geeft de eigenschappenpagina's van een geselecteerd DiBos-systeem weer.

Hiermee kunt u een DiBos-systeem integreren in uw systeem.



Bericht!

U configureert niet het DiBos-systeem zelf, maar alleen de eigenschappen die betrekking hebben op BVMS.

- ▶ Klik op een tab om de bijbehorende eigenschappenpagina weer te geven.

Zie ook

- *De integratie van een DiBos-systeem configureren, pagina 133*

12.5.1 Een DiBos-systeem toevoegen door te scannen

Hoofdvenster >  **Apparaten** > klik met de rechtermuisknop op  > opdracht **BRS/DiBos-systeem toevoegen**

Hiermee kunt u een DiBos-systeem toevoegen aan uw BVMS.

Een DiBos-systeem toevoegen:

1. Klik met de rechtermuisknop op .
2. Klik op **BRS/DiBos-systeem toevoegen**.
Het dialoogvenster **BRS/DiBos-systeem toevoegen** wordt weergegeven.
3. Voer de gewenste waarden in.
4. Klik op **Scannen**.
Het DiBos-systeem wordt aan uw systeem toegevoegd.
5. Klik in het weergegeven berichtvenster op **OK** om de instelling te bevestigen.

Dialoogvenster DiBos-systeem toevoegen

Netwerkadres

Typ de DNS-naam of het IP-adres van uw DiBos-systeem.



Gebruikersnaam

Typ de gebruikersnaam voor het aanmelden bij het DiBos-systeem.

Wachtwoord

Typ het wachtwoord voor het aanmelden bij het DiBos-systeem.

12.5.2 Pagina Instellingen

Hoofdvenster >  **Apparaten** > vouw  uit >  > tabblad **Instellingen**

Op deze pagina worden de netwerkinstellingen weergegeven van het DiBos-systeem dat met uw systeem is verbonden. Hiermee kunt u naar wens de instellingen wijzigen.

Zie ook

- *De integratie van een DiBos-systeem configureren, pagina 133*

12.5.3**Pagina Camera's**

Hoofdvenster > **Apparaten** > vouw  uit >  > tabblad **Camera's**



Op deze pagina worden alle camera's weergegeven die beschikbaar zijn in het DiBos-systeem dat met uw systeem is verbonden.

Hiermee kunt u camera's verwijderen.

Zie ook

- *De integratie van een DiBos-systeem configureren, pagina 133*

12.5.4**Pagina Ingangen**

Hoofdvenster > **Apparaten** > vouw  uit >  > tabblad **Ingangen**



Op deze pagina worden alle ingangen weergegeven die beschikbaar zijn in het DiBos-systeem dat met uw systeem is verbonden.

Hiermee kunt u items verwijderen.

Zie ook

- *De integratie van een DiBos-systeem configureren, pagina 133*

12.5.5**Pagina Relais**

Hoofdvenster > **Apparaten** > vouw  uit >  > tabblad **Relais**

Op deze pagina worden alle relais weergegeven die beschikbaar zijn in het DiBos-systeem dat met uw systeem is verbonden.

Hiermee kunt u items verwijderen.

Zie ook

- *De integratie van een DiBos-systeem configureren, pagina 133*

12.5.6**De integratie van een DiBos-systeem configureren**

Hoofdvenster > **Apparaten** > vouw  uit > 

**Bericht!**

U configureert niet het DiBos-systeem zelf, maar alleen de integratie in BVMS.

Scannen naar nieuwe DiBos-apparaten:

- ▶ Klik met de rechtermuisknop op  en klik vervolgens op **Opnieuw scannen naar BRS/DiBos-systeem**.
Het DiBos-systeem wordt gescand op nieuwe apparaten en deze worden toegevoegd.

Een item verwijderen:

1. Klik op de tab **Camera's**, de tab **Relais** of de tab **Ingangen**.
2. Klik met de rechtermuisknop op een item en klik op **Verwijderen**. Het item wordt verwijderd.

De naam van een DiBos-apparaat wijzigen:

1. Klik met de rechtermuisknop op een DiBos-apparaat en klik op **Naam wijzigen**.
2. Typ de nieuwe naam voor het item.

12.6**DVR (harddisk-recorder)-pagina**

Geeft pagina's met eigenschappen van een geselecteerde DVR weer.

Hiermee kunt u een DVR integreren in uw systeem.

- ▶ Klik op een tabblad om de bijbehorende pagina met eigenschappen weer te geven.

**Bericht!**

U configureert niet de DVR zelf, maar alleen de integratie van het DVR-apparaat in BVMS.

**Bericht!**

Voeg de DVR toe met behulp van de beheerdersaccount van het apparaat. Het gebruik van een DVR-gebruikersaccount met beperkte rechten kan ertoe leiden dat bepaalde functies niet bruikbaar zijn in BVMS, bijvoorbeeld de besturing van een PTZ-camera.

Zie ook

- *DVR-apparaten, pagina 134*
- *De integratie van een DVR configureren, pagina 136*

12.6.1**DVR-apparaten**

Dit hoofdstuk geeft achtergrondinformatie over de DVR-apparaten die u kunt integreren in BVMS.

Sommige DVR-modellen (bijv. DHR-700) ondersteunen opnames van encoders / IP-camera's. Andere DVR-modellen ondersteunen alleen analoge camera's.

Een encoder / IP-camera mag niet worden geïntegreerd in de configuratie van twee video-systemen (DVR's of videomanagementsystemen).

Als encoders / IP-camera's zijn aangesloten op een DVR die al is geïntegreerd in BVMS, dan worden deze encoders / IP camera's niet gedetecteerd door de BVMS-netwerkapparatscan. Dit geldt voor de netwerkscan gestart vanuit Configuration Client of gestart vanuit Config Wizard.

Als een DVR met aangesloten encoders / IP-camera's wordt geïntegreerd in BVMS en deze encoders / IP-camera's zijn al toegevoegd aan BVMS, wordt er een waarschuwing weergegeven. Verwijder deze encoders / IP camera's van de DVR of van BVMS.

Config Wizard voegt geen DVR-apparaten met conflicterende IP-camera's toe aan de configuratie.

DVR-apparaten ondersteunen een beperkt aantal gelijktijdige verbindingen. Dit nummer definieert het maximaal aantal Operator Client-gebruikers dat gelijktijdig video's van deze DVR zonder zwarte deelvensters kunnen weergegeven.



Bericht!

Voeg de DVR toe met behulp van de beheerdersaccount van het apparaat. Het gebruik van een DVR-gebruikersaccount met beperkte rechten kan ertoe leiden dat bepaalde functies niet bruikbaar zijn in BVMS, bijvoorbeeld de besturing van een PTZ-camera.



Bericht!

DIVAR AN 3000/5000: Wanneer u videogegevens uit de DVR verwijdert, moet u er rekening mee houden dat u altijd ten minste het volledige uur aan videogegevens verwijdert. Als u bijvoorbeeld de periode van 6:50 uur tot 7:05 uur selecteert, verwijdert u de videogegevens van 6:00 uur tot 8:00 uur.

Bosch 700 Series Hybride en netwerk HD-recorders: Het verwijderen begint altijd aan het begin van de opnamen van alle camera's die worden weergegeven in de Operator Client en eindigt op het tijdstip dat u invoert.

Zie ook

- *DVR (harddisk-recorder)-pagina, pagina 134*
- *De integratie van een DVR configureren, pagina 136*

12.6.2

Een DVR-apparaat toevoegen door te scannen

DVR-apparaten toevoegen door te scannen:

1. Klik met de rechtermuisknop op  en klik op **Scannen naar DVR-apparaten**. Het dialoogvenster **BVMS Scan Wizard** wordt weergegeven.
2. Schakel de selectievakjes in voor de apparaten die u wilt toevoegen.
3. Klik op **Volgende >>**. Het dialoogvenster **Apparaten verifiëren** van de wizard wordt weergegeven.
4. Typ het wachtwoord voor elk apparaat dat met een wachtwoord is beveiligd. Het wachtwoord wordt automatisch gecontroleerd, wanneer u gedurende enkele seconden geen tekens meer in het wachtwoordveld invoert of als u buiten het veld klikt. Als de wachtwoorden voor alle apparaten identiek zijn, kunt u dit in het eerste **Wachtwoord** veld invoeren. Klik met de rechtermuisknop op dit veld en klik op **Cel kopiëren naar kolom**.

In de kolom **Status** worden succesvolle aanmeldingen aangegeven met  .



De mislukte aanmeldingen worden aangegeven met

5. Klik op **Voltooien**. Het apparaat wordt aan de apparaatstructuur toegevoegd.

12.6.3

Dialogvenster DVR toevoegen

Hoofdvenster >  **Apparaten** >  uitvouwen >  > **DVR-recorder toevoegen**
 Hiermee kunt u een DVR-apparaat handmatig toe te voegen.

Netwerkadres/poort

Typ het IP-adres van uw DVR. Wijzig indien nodig het poortnummer.

Gebruikersnaam:

Voer de gebruikersnaam voor het verbinding maken met de DVR in.

Wachtwoord:

Voer het wachtwoord voor het verbinding maken met de DVR in.

Beveiliging

Het selectievakje **Veilige verbinding** is standaard ingeschakeld.

Als een beveiligde verbinding niet mogelijk is, wordt een bericht weergegeven. Klik om het vinkje te verwijderen.

**Bericht!**

Als het selectievakje **HTTPS** is ingeschakeld, worden opdracht- en besturingsverbindingen beveiligd. Streaming van videogegevens wordt niet beveiligd.

Zie ook

– *Een apparaat toevoegen, pagina 126*

12.6.4**Tabblad Instellingen**

Hoofdvenster > **Apparaten** >  >  > tabblad **Instellingen**

Geeft de netwerkinstellingen van het DVR-systeem dat met uw systeem is verbonden weer. Hiermee kunt u naar wens de instellingen wijzigen.

12.6.5**Tabblad Camera's**

Hoofdvenster > **Apparaten** >  >  > tabblad **Camera's**

Geeft alle videokanalen van de DVR als camera's weer. Hiermee kunt u camera's verwijderen. Een video-ingang die is uitgeschakeld in een DVR-apparaat wordt weergegeven als een actieve camera in BVMS omdat eerdere opnamen kunnen bestaan voor deze ingang.

12.6.6**Tabblad Ingangen**

Hoofdvenster > **Apparaten** >  >  > tabblad **Ingangen**

Geeft alle ingangen van de DVR weer. Hiermee kunt u items verwijderen.

12.6.7**Tabblad Relais**

Hoofdvenster > **Apparaten** >  >  > tabblad **Relais**

Geeft alle relais van de DVR weer. Hiermee kunt u items verwijderen.

12.6.8**De integratie van een DVR configureren**

Hoofdvenster >  **Apparaten** >  uitvouwen > 

**Bericht!**

Voeg de DVR toe met behulp van de beheerdersaccount van het apparaat. Het gebruik van een DVR-gebruikersaccount met beperkte rechten kan ertoe leiden dat bepaalde functies niet bruikbaar zijn in BVMS, bijvoorbeeld de besturing van een PTZ-camera.

**Bericht!**

U configureert niet de DVR zelf, maar alleen de integratie van het DVR-apparaat in BVMS.

Een item verwijderen:

1. Klik op het tabblad **Instellingen**, het tabblad **Camera's**, het tabblad **Ingangen** of het tabblad **Relais**.
2. Klik met de rechtermuisknop op een item en klik op **Verwijderen**. Het item wordt verwijderd.

**Bericht!**

Om een verwijderd item te herstellen, klikt u met de rechtermuisknop op het DVR-apparaat en klikt u op **DVR-apparaat opnieuw scannen**.

De naam van een DVR-apparaat wijzigen:

1. Klik met de rechtermuisknop op een DVR-apparaat en klik op **Naam wijzigen**.
2. Typ de nieuwe naam voor het item.

Zie ook

- *Een apparaat toevoegen, pagina 126*
- *DVR (harddisk-recorder)-pagina, pagina 134*

12.7

Pagina Matrixswitches

Hoofdvenster >  **Apparaten** >  > 

Hiermee worden de pagina's met eigenschappen van het Bosch Allegiant-apparaat weergegeven.

U configureert niet het Bosch Allegiant-apparaat zelf, maar alleen de eigenschappen die betrekking hebben op BVMS. Zie het hoofdstuk **Concepten** in deze online-Help voor informatie over het aansluiten van een Allegiant-apparaat op BVMS. Dit hoofdstuk geeft achtergrondinformatie over een aantal kwesties.

U kunt bovendien besturingsprioriteiten configureren voor Allegiant trunkverbindingen.

- ▶ Klik op een tabblad om de bijbehorende pagina met eigenschappen weer te geven.

Zie ook

- *Een Bosch Allegiant-apparaat configureren, pagina 138*
- *De Bosch Allegiant Matrix verbinden met BVMS, pagina 65*

12.7.1

Een Bosch Allegiant-apparaat toevoegen

Een Bosch Allegiant-apparaat toevoegen:

1. Klik met de rechtermuisknop op  en klik op **Allegiant toevoegen**. Het dialoogvenster **Openen** wordt weergegeven.
2. Selecteer het juiste Allegiant configuratiebestand en klik vervolgens op **OK**. Het Bosch Allegiant-apparaat wordt aan uw systeem toegevoegd.

Opmerking: u kunt slechts één Bosch Allegiant-matrix toevoegen.

12.7.2 Een Bosch Allegiant-apparaat configureren



U configureert niet het Bosch Allegiant-apparaat zelf, maar alleen de eigenschappen die betrekking hebben op BVMS.

Een uitgang aan een encoder toewijzen:

1. Klik op het tabblad **Uitgangen**.
2. Klik in de kolom **Gebruik** op **Digitale trunk** in de gewenste cellen.
3. Selecteer de gewenste encoder in de kolom **Encoder**.

Een ingang aan een Bosch Allegiant-apparaat toevoegen:

1. Klik op het tabblad **Ingangen**.
2. Klik op **Ingangen toevoegen**. Er wordt een nieuwe rij aan de tabel toegevoegd.
3. Typ de gewenste instellingen in de cellen.

Een ingang verwijderen:

1. Klik op het tabblad **Ingangen**.
2. Klik op de gewenste tabelrij.
3. Klik op **Ingang verwijderen**. De rij wordt uit de tabel verwijderd.

Zie ook

- *Een Bosch IntuiKey-bedieningspaneel aansluiten op BVMS, pagina 62*
- *Pagina Aansluiting, pagina 139*
- *Pagina Camera's, pagina 140*
- *Pagina Uitgangen, pagina 138*
- *Pagina Ingangen, pagina 139*

12.7.3 Pagina Uitgangen



Op deze pagina kunt u het gebruik van de uitgang van het Bosch Allegiant-apparaat configureren en een encoder toewijzen aan een uitgang.

Om de videogegevens van de uitgang van een Bosch Allegiant-apparaat op te slaan in BVMS, dient u een encoder toe te wijzen aan deze uitgang. Deze encoder moet worden aangesloten op de uitgang.

Nr.

Hier wordt het nummer van de uitgang weergegeven.

Logisch Allegiant-nr.

Hier wordt het logische nummer van de uitgang binnen Allegiant weergegeven.

Logisch nr. BVMS

Hiermee kunt u binnen BVMS het logische nummer van de uitgang veranderen. Als u een reeds gebruikt nummer invoert, verschijnt er een bericht.

Naam

Hier wordt de naam van de uitgang weergegeven.

Gebruik

Hiermee kunt u het gebruik van de uitgang wijzigen.

Als u **Digitale trunk** kiest, kunt u een encoder toewijzen aan deze uitgang in het veld **Encoder**. De Allegiant-uitgang wordt netwerkcompatibel.

Als u **Allegiant-monitor** selecteert, kan de gebruiker in Operator Client het camerasignaal toewijzen aan een hardwaremonitor. PTZ-besturing is mogelijk wanneer de camera is geconfigureerd als PTZ-camera. In Operator Client kan de gebruiker deze camera niet op een beeldvenster slepen.

Als u **Niet-gebruikt** selecteert, kan de gebruiker geen monitor toewijzen aan een Allegiant camera.

Encoder



Hiermee kunt u een uitgang toewijzen aan een encoder. U kunt alleen een encoder selecteren wanneer u **Digitale trunk** hebt ingeschakeld. De encoder is voor de logische structuur vergrendeld. Als u een encoder toewijst die zich al in de logische structuur bevindt, wordt deze uit de structuur verwijderd. In Operator Client kan de gebruiker de camera naar een deelvenster slepen.

Zie ook

– *Een Bosch Allegiant-apparaat configureren, pagina 138*

12.7.4

Pagina Ingangen

Hoofdvenster >  **Apparaten** >  uitvouwen >  > tabblad **Ingangen**

Op deze pagina kunt u ingangen toevoegen aan een Bosch Allegiant-apparaat.

Ingang toevoegen

Klik hierop om een nieuwe rij in de tabel in te voegen waarin u een nieuwe ingang kunt opgeven.

Ingang verwijderen

Klik hierop om een rij uit de tabel te verwijderen.

Ingangnr.

Typ het gewenste nummer van de ingang. Als u een reeds gebruikt nummer invoert, verschijnt er een bericht.

Naam ingang

Typ de gewenste naam van de ingang.

Zie ook

– *Een Bosch Allegiant-apparaat configureren, pagina 138*

12.7.5

Pagina Aansluiting

Hoofdvenster >  **Apparaten** >  uitvouwen >  > tabblad **Verbinding**

De naam van het Bosch Allegiant-configuratiebestand weergeven.

BVMS kan een configuratiebestand in een gestructureerd opslagformaat uitlezen met de namen en configuratiegegevens van alle camera's die zijn aangesloten op het Bosch Allegiant-apparaat.

Configuratie bijwerken

Klik hierop om een bijgewerkt Bosch Allegiant-configuratiebestand te selecteren.

Zie ook

– *Een Bosch Allegiant-apparaat configureren, pagina 138*

12.7.6 Pagina Camera's

 Hoofdvenster > **Apparaten** >  uitvouwen >  > tabblad **Camera's**
 Een tabel weergegeven met de camera's die zijn verbonden met het Bosch Allegiant-apparaat.

Nr.

Hier wordt het volgnummer van de camera weergegeven.

Logisch Allegiant-nr.

Hier wordt het logische nummer van de camera weergegeven.



Cameranaam

Geeft de naam van de camera weer.

Zie ook

- *Een Bosch Allegiant-apparaat configureren, pagina 138*

12.8 Pagina Werkstation

 Hoofdvenster > **Apparaten** > vouw  uit > 
 Op een werkstation moet de Operator Client-software geïnstalleerd zijn.

Hier kunt u de volgende instellingen voor een werkstation configureren:

- Een CCTV-bedieningspaneel toevoegen dat is aangesloten op een Bosch Video Management System-werkstation.
- Een opdrachtscript toewijzen dat wordt uitgevoerd wanneer het werkstation wordt opgestart.
- De standaardstream voor live-weergave selecteren.
- Forensic Search inschakelen.

Opmerking: voor een standaardwerkstation kunt u geen CCTV-toetsenbord configureren. Dit is alleen mogelijk voor bepaalde geconfigureerde werkstations.

Als u een Bosch IntuiKey-toetsenbord wilt toevoegen dat op een decoder is aangesloten,

vouwt u  uit en klikt u op .

Zie ook

- *Handmatig een werkstation toevoegen, pagina 140*
- *Een opdrachtscript voor opstarten configureren (pagina Instellingen), pagina 141*

12.8.1 Handmatig een werkstation toevoegen

Een BVMS-werkstation toevoegen:

1. Klik met de rechtermuisknop op .
2. Klik op **Werkstation toevoegen**.
Het dialogvenster **Werkstation toevoegen** wordt weergegeven.
3. Voer de gewenste waarde in.
4. Klik op **OK**.

Het werkstation  wordt aan het systeem toegevoegd.

Een standaard BVMS-werkstation toevoegen:

► Klik met de rechtermuisknop op 
 Klik op **Standaard werkstation toevoegen**.

Het werkstation  wordt aan het systeem toegevoegd.



Bericht!

U kunt slechts één standaardwerkstation toevoegen.

Als er een standaardwerkstation is geconfigureerd, zijn de instellingen van toepassing op alle werkstations die met deze server verbonden zijn en die niet apart zijn geconfigureerd. Als er een werkstation is geconfigureerd, zijn de instellingen van toepassing op dit specifieke werkstation en niet de instellingen van het standaardwerkstation.

12.8.2

Een Bosch IntuiKey-bedieningspaneel configureren (pagina Instellingen) (werkstation)

Hoofdvenster >  **Apparaten** >  uitvouwen > 

Een op een werkstation aangesloten Bosch IntuiKey-bedieningspaneel configureren:

1. Klik op het tabblad **Instellingen**.
2. Geef de gewenste instellingen op in het veld **Instellingen bedieningspaneel**.

Raadpleeg de online-Help voor het desbetreffende toepassingsvenster voor uitvoerige informatie over de diverse velden.

Zie ook

– *Pagina Werkstation, pagina 140*

12.8.3

Forensic Search inschakelen op een werkstation (pagina Instellingen)

Hoofdvenster >  **Apparaten** >  uitvouwen >  > pagina **Instellingen**

U dient forensisch zoeken in te schakelen op een werkstation.

Let op:

Schakel video content analysis in op elke encoder. Gebruik de VCA-pagina van de encoder in de apparaatstructuur.

U schakelt forensisch zoeken als volgt in:

- Schakel het selectievakje **Forensisch zoeken inschakelen** in.

12.8.4

Een opdrachtscript voor opstarten configureren (pagina Instellingen)

Hoofdvenster >  **Apparaten** >  uitvouwen >  > pagina **Instellingen**

U kunt een opdrachtscript configureren zodat dit wordt gestart als Operator Client op het geselecteerde werkstation wordt gestart.

U moet een bijbehorend opdrachtscript maken.

Voor het maken van een opdrachtscript, zie *Opdrachtscripts beheren, pagina 98*.

Een opstartscript configureren:

- ▶ Kies het gewenste opdrachtscript in de lijst **Opstartscript:**.

Zie ook

- *Pagina Werkstation, pagina 140*

12.8.5**Pagina Instellingen**

Hoofdvenster > **Apparaten** > vouw  uit >  > tabblad **Instellingen**

Hier kunt u een script configureren dat wordt uitgevoerd wanneer de Operator Client op het werkstation wordt gestart.

Hiermee kunt u TCP of UDP configureren als overdrachtsprotocol voor camera's die worden weergegeven in live-modus op uw werkstation.

Hiermee kunt u configureren welke stream van een IP-apparaat wordt gebruikt voor live-weergave.

Hiermee kunt u forensisch zoeken inschakelen voor dit werkstation.

En u kunt het bedieningspaneel configureren dat op dit werkstation is aangesloten.

Netwerkadres:

Typ de DNS-naam of het IP-adres van uw werkstation.

Opstartscript:

Selecteer het gewenste script dat u wilt laten opstarten als Operator Client op uw werkstation wordt gestart. U kunt een dergelijk script maken of importeren op de pagina **Gebeurtenissen**.

Standaard cameraprotocol:

Selecteer het standaard transmissieprotocol dat wordt gebruikt voor alle camera's die zijn toegewezen aan de logische structuur van dit werkstation.

Instellingen van pagina "Camera's en opname" negeren

Schakel het selectievakje in om het selecteren van de gewenste stream voor liveweergave in te schakelen.

Opmerking: Voor DVR-apparaten met meer dan 1 stream (bijvoorbeeld DIVAR AN 3000/5000) wordt de instelling van de stream voor liveweergave van deze DVR ook hier worden gewijzigd. Instellingen voor livestreams van DVR-apparaten zijn niet beschikbaar op de pagina **Camera's en opname**.

Live-stream

Selecteer de gewenste stream voor live-weergave.

Wanneer u **Grootte van deelvenster geoptimaliseerd** selecteert, wordt de resolutie van elke weergegeven camera automatisch aangepast aan de grootte van het deelvenster, afhankelijk van de resolutie van de gebruikte monitor. Dit is handig voor het weergeven van meerdere camera's met een grote resolutie, bijvoorbeeld 4K ultra HD-camera's. Alleen camera's met streams waarvan de resolutie onafhankelijk kan worden geconfigureerd, kunnen de resolutie aanpassen aan het deelvenster. De gebruiker van de Operator Client kan de stream voor elke camera afzonderlijk selecteren.

Indien beschikbaar, in plaats hiervan getranscodeerde stream gebruiken

Schakel het selectievakje in om het gebruik van een getranscodeerde stream mogelijk te maken (indien beschikbaar). Deze getranscodeerde stream wordt gebruikt in plaats van de geselecteerde stream voor liveweergave.

Een getranscodeerde stream is beschikbaar in BVMS als MVS is geïnstalleerd of als uw VRM een ingebouwde hardwaretranscoder heeft.

Wanneer een camera in de livemodus wordt weergegeven, wordt de standaardstream gebruikt die voor het werkstation is ingesteld. Als de camera geen stream 2 heeft of de transcoderingsservice (softwarematig en hardwarematig) niet beschikbaar is, wordt stream 1 gebruikt, zelfs als er een andere instelling is geconfigureerd in de instellingen van het werkstation.

Forensisch zoeken inschakelen

Klik hierop om forensisch zoeken in te schakelen voor dit werkstation.

Direct afspelen vanuit opslag gebruiken

Schakel het selectievakje in om de videostream rechtstreeks van het opslagapparaat naar dit werkstation te sturen. De stream wordt nu niet via VRM verzonden. Het werkstation moet nog steeds verbonden zijn met het VRM om correct afspelen te verzekeren.

Opmerking: u kunt alleen direct afspelen vanaf het iSCSI-opslagapparaat als u het globale iSCSI CHAP-wachtwoord hebt ingesteld.

Zie *Algemeen iSCSI-verbindingswachtwoord (CHAP-wachtwoord)*: , pagina 123

Live-video ophalen van Video Streaming Gateway in plaats van camera

Geef de lijst van Video Streaming Gateway-apparaten weer. Selecteer de gewenste invoeren om de overdracht van videogegevens via segmenten met een lage bandbreedte tussen de videobron en dit werkstation te activeren.

Type bedieningspaneel:

Selecteer het type bedieningspaneel dat op uw werkstation is aangesloten.

Poort:

Selecteer de COM-poort waarop het bedieningspaneel is aangesloten.

Baudrate:

Selecteer de maximumsnelheid in bits per seconde (bps) waarmee gegevens via deze poort moeten worden verzonden. Deze wordt meestal ingesteld op de maximumsnelheid die wordt ondersteund door de computer waarmee u communiceert.

Databits:

Geeft het aantal databits weer dat u voor elk verzonden en ontvangen teken wilt gebruiken.

Stopbits:

Geeft de tijd weer die tussen elk verzonden teken ligt (waarbij de tijd wordt gemeten in bits).

Pariteit:

Geeft het type foutcontrole weer dat u voor de geselecteerde poort wilt gebruiken.

Poorttype:

Geeft het type aansluiting weer dat wordt gebruikt om het Bosch IntuiKey-bedieningspaneel aan te sluiten op het werkstation.

Zie ook

- *Een opdrachtscript voor opstarten configureren (pagina Instellingen), pagina 141*
- *Forensic Search inschakelen op een werkstation (pagina Instellingen), pagina 141*
- *Algemeen iSCSI-verbindingswachtwoord (CHAP-wachtwoord): , pagina 123*

12.8.6

Het netwerkadres van een werkstation wijzigen

Hoofdvenster >  Apparaten >  uitvouwen

Het IP-adres wijzigen:

1. Klik met de rechtermuisknop op  en klik op **Netwerkadres wijzigen**.
Het dialoogvenster **Netwerkadres wijzigen** wordt weergegeven.
2. Wijzig de invoer in het veld aan de hand van uw wensen.

12.9**Pagina Decoders**

Hoofdvenster >  **Apparaten** >  uitvouwen > 
Hiermee kunt u decoders toevoegen en configureren.

**Bericht!**

Als u decoders in uw systeem wilt gebruiken, moet u ervoor zorgen dat alle encoders hetzelfde wachtwoord gebruiken voor het bevoegdheidsniveau user.

Zie ook

- *Scannen naar apparaten, pagina 81*
- *Pagina Encoder/decoder/camera van Bosch, pagina 223*

12.9.1**Handmatig een encoder/decoder toevoegen**

Hiermee kunt u een encoder of decoder handmatig toevoegen. Dit is vooral handig wanneer u een IP-videoapparaat van Bosch wilt toevoegen (alleen voor VRM).

Let op:

Als u een IP-video-encoder of -decoder van Bosch toevoegt met de optie **<Auto Detect>** geselecteerd, moet dit apparaat op het netwerk beschikbaar zijn.

Een IP-videoapparaat van Bosch toevoegen:





1.  uitvouwen,  uitvouwen, klik met de rechtermuisknop op .
Of
Klik met de rechtermuisknop op .
Of
Klik met de rechtermuisknop op .
2. Klik op **Encoder toevoegen**.
Het dialoogvenster **Encoder toevoegen** wordt weergegeven.
3. Voer het juiste IP-adres in.
4. Selecteer in de lijst **<Auto Detect>**.
5. Klik op **OK**.
Het apparaat wordt toegevoegd aan het systeem.
6. Als voor het apparaat een eerste wachtwoord is vereist, wordt  weergegeven.
Om een eerste wachtwoord in te stellen, klikt u met de rechtermuisknop op het pictogram van het apparaat en klikt u op **Eerste wachtwoord instellen....**

Het dialoogvenster **Wachtwoord invoeren** wordt weergegeven.
Voer een wachtwoord in voor de gebruiker van de service en klik op **OK**.



verdwijnt en u kunt gebruikmaken van het apparaat.

Dialoogvenster Encoder toevoegen

Hoofdvenster >  **Apparaten** > uitvouwen  > uitvouwen  > klik met de rechtermuisknop op  > klik op **Encoder toevoegen** > dialoogvenster **Encoder toevoegen**
Of

Hoofdvenster >  **Apparaten** > klik met de rechtermuisknop op  > klik op **Encoder toevoegen** > dialoogvenster **Encoder toevoegen**
of

Hoofdvenster >  **Apparaten** > klik met de rechtermuisknop op  > klik op **Encoder toevoegen** > dialoogvenster **Encoder toevoegen**
of

Hoofdvenster >  **Apparaten** >  uitvouwen > klik met de rechtermuisknop op  > klik op **Decoder toevoegen** > dialoogvenster **Encoder toevoegen**

IP-adres:

Voer een geldig IP-adres in.

Encodertype:/decodertype:

Indien u het apparaattype weet, selecteert u het juiste item. Het is niet nodig dat dit apparaat beschikbaar is in het netwerk.

Selecteer **<Auto Detect>** als u een IP-videoapparaat van Bosch wilt toevoegen. Het apparaat moet beschikbaar zijn in het netwerk.

12.9.2

Dialoogvenster Encoder bewerken/Decoder bewerken

Hoofdvenster >  **Apparaten** >  uitvouwen >  uitvouwen >  > met de rechtermuisknop klikken op  > klikken op **Encoder bewerken** > dialoogvenster **Encoder bewerken**
Of

Hoofdvenster >  **Apparaten** > vouw  uit > klik met de rechtermuisknop op  > klik op **Encoder bewerken** > dialoogvenster **Encoder bewerken**
of

 Hoofdvenster > **Apparaten** > vouw  uit > klik met de rechtermuisknop op  > klik op **Encoder bewerken** > dialoogvenster **Encoder bewerken** of

 Hoofdvenster > **Apparaten** > uitvouwen  > uitvouwen  > klik met de rechtermuisknop op  > klik op **Decoder bewerken** > dialoogvenster **Decoder bewerken**

U kunt de apparaatcapaciteiten van een apparaat controleren en bijwerken. Bij het openen van dit dialoogvenster wordt het apparaat aangesloten. Het wachtwoord wordt gecontroleerd en de apparaatcapaciteiten van dit apparaat worden vergeleken met de apparaatcapaciteiten opgeslagen in BVMS.

Naam

Geeft de naam van het apparaat weer. Wanneer u een IP-videoapparaat van Bosch toevoegt, wordt de apparaatnaam gegenereerd. Wijzig dit indien nodig.

Netwerkadres/poort

Typ het netwerkadres van het apparaat. Wijzig indien nodig het poortnummer.

Gebruikersnaam

Geeft de gebruikersnaam weer die wordt gebruikt voor verificatie bij het apparaat.

Wachtwoord

Typ het geldige wachtwoord voor verificatie bij het apparaat.

Wachtwoord weergeven

Klik hierop om het ingevoerde wachtwoord te kunnen weergeven. Zorg ervoor dat niemand dit wachtwoord kan achterhalen.

Authenticeren

Klik hierop om bij het apparaat te verifiëren met de hierboven ingevoerde referenties.

Beveiliging

Het selectievakje **Veilige verbinding** is standaard ingeschakeld.

Als een beveiligde verbinding niet mogelijk is, wordt een bericht weergegeven. Klik om het vinkje te verwijderen.

De volgende decoders ondersteunen een beveiligde verbinding:

- VID 7000
- VID 8000
- VIP XD HD



Bericht!

De verbinding tussen een decoder en een encoder is alleen veilig als beide zijn geconfigureerd met een beveiligde verbinding.

Apparaatcapaciteiten

U kunt de weergegeven apparaatcapaciteiten per categorie of alfabetisch sorteren.

Een tekstbericht geeft aan of de gedetecteerde apparaatcapaciteiten overeenkomen met de huidige apparaatcapaciteiten.

Klik op **OK** om de wijzigingen in de apparaatcapaciteiten toe te passen na een upgrade van het apparaat.

Zie ook

- *Live-video coderen (Encoder bewerken), pagina 225*
- *De apparaatcapaciteiten bijwerken (Encoder bewerken), pagina 226*

12.9.3

Het wachtwoord van een encoder/decoder wijzigen (Wachtwoord wijzigen / Wachtwoord invoeren)



Definieer en wijzig een afzonderlijk wachtwoord voor elk niveau. Voer het wachtwoord in (maximaal 19 tekens en geen bijzondere tekens) voor het geselecteerde niveau.

Het wachtwoord wijzigen:

1. Klik met de rechtermuisknop op  en klik op **Wachtwoord wijzigen**. Het dialoogvenster **Wachtwoord invoeren** wordt weergegeven.
 2. Selecteer in de lijst **Voer gebruikersnaam in** de gewenste gebruiker voor wie u het wachtwoord wilt wijzigen.
 3. Voer het nieuwe wachtwoord in het veld **Voer wachtwoord voor gebruiker in** in.
 4. Klik op **OK**.
- ✓ Het wachtwoord wordt onmiddellijk op het apparaat gewijzigd.

Een wachtwoord voorkomt onbevoegde toegang tot het apparaat. U kunt verschillende bevoegdheidsniveaus instellen om de toegang te beperken.

Een goede wachtwoordbeveiliging wordt alleen gegarandeerd wanneer alle hogere bevoegdheidsniveaus ook met een wachtwoord worden beveiligd. Bij het toewijzen van wachtwoorden moet u daarom altijd op het hoogste bevoegdheidsniveau beginnen. U kunt een wachtwoord voor elke bevoegdheidsniveau definiëren en wijzigen als u bent aangemeld bij het gebruikersaccount "service".

Het apparaat heeft drie bevoegdheidsniveaus: service, user en live.

- service is het hoogste bevoegdheidsniveau. Als u het juiste wachtwoord invoert, hebt u toegang tot alle functies en kunt u alle configuratie-instellingen wijzigen.
- user is het middelhoge bevoegdheidsniveau. Op dit niveau kunt u bijvoorbeeld het apparaat bedienen, opnamen afspelen en ook de camera besturen, maar u kunt de configuratie niet wijzigen.
- live is het laagste bevoegdheidsniveau. Op dit niveau kunt u alleen live-beelden weergeven en overschakelen tussen de verschillende weergaven met live-beelden.

Voor een decoder vervangt het volgende autorisatieniveau het autorisatieniveau live:

- destination password (alleen beschikbaar voor decoders)
Gebruikt voor toegang tot een encoder.

Zie ook

- *Het doelwachtwoord voor een decoder opgeven (Verifiëren...), pagina 218*

12.9.4

Decoderprofiel

Hiermee kunt u de verschillende opties instellen voor de weergave van videobeelden op een analoge monitor of een VGA-monitor.

Monitornaam

Typ de naam van de monitor. Aan de hand van de monitornaam kunt u de monitor op een externe locatie identificeren. Gebruik een naam die het vaststellen van de locatie zo eenvoudig mogelijk maakt.

Klik op  om de naam bij te werken in de apparaatstructuur.

Standaard

Selecteer het video-uitgangssignaal van de monitor die u gebruikt. Er zijn acht voorgeconfigureerde instellingen beschikbaar voor VGA-monitoren naast de PAL- en NTSC-opties voor analoge videomonitoren.



Bericht!

Het selecteren van een VGA-instelling met waarden buiten de technische specificatie van de monitor kan leiden tot ernstige schade aan de monitor. Zie de technische documentatie van de monitor die u gebruikt.

Vensterindeling

Selecteer de standaardindeling van het beeld van de monitor.

Afmetingen VGA-scherm

Voer hier de hoogte/breedte-verhouding van het scherm in (bijvoorbeeld 4 x 3) of de fysieke afmeting van het scherm in millimeters. Het apparaat gebruikt deze informatie om het videobeeld in het correcte formaat te tonen, voor een beeld zonder vervorming.

12.9.5

Monitorweergave

Het apparaat herkent transmissie-onderbrekingen en geeft een waarschuwing weer op de monitor.

Storing weergavetransmissie

Selecteer **Aan** om een waarschuwing weer te geven bij een transmissie-onderbreking.

Storingsgevoeligheid

Pas met de schuifregelaar de drempel voor weergave van de waarschuwing aan.

Meldingstekst bij storing

Voer de tekst in die wordt weergegeven op de monitor als de verbinding wordt verbroken. De maximale lengte van de tekst bedraagt 31 tekens.

12.9.6

Een Bosch IntuiKey-bedieningspaneel configureren (decoder)

Hoofdvenster >  **Apparaten**>  uitvouwen > 

**Bericht!**

U kunt een KBD-Universal XF-bedieningspaneel niet aansluiten op een decoder.

Een op een decoder aangesloten Bosch IntuiKey-bedieningspaneel configureren:

1. Klik in de kolom **Aansluiting** op een cel en selecteer de juiste decoder.
U kunt ook een werkstation selecteren als het Bosch IntuiKey-bedieningspaneel erop is aangesloten.

Een werkstation moet worden geconfigureerd op de -pagina.

2. Geef de gewenste instellingen op in het veld **Verbindingsinstellingen**.
Raadpleeg de online-Help voor het desbetreffende toepassingsvenster voor uitvoerige informatie over de diverse velden.

Zie ook

- *Pagina Bedieningspaneel toewijzen, pagina 163*
- *Scenario's voor de aansluiting van Bosch IntuiKey-bedieningspanelen, pagina 62*
- *Een Bosch IntuiKey bedieningspaneel aansluiten op een decoder, pagina 64*

12.9.7**Een decoder configureren voor gebruik met een Bosch IntuiKey-bedieningspaneel**

Hoofdvenster >  **Apparaten** >  uitvouwen >  uitvouwen

Voer de volgende stappen uit om een VIP XD-decoder te configureren die is aangesloten op een Bosch IntuiKey-bedieningspaneel.

Een decoder configureren:

1. Klik op de decoder die wordt gebruikt voor de aansluiting van een Bosch IntuiKey-bedieningspaneel.
2. Klik op het tabblad **Randapparatuur**.
3. Zorg ervoor dat de volgende instellingen zijn toegepast:
 - Seriële-poortfunctie: **Transparant**
 - Baudrate: **19200**
 - Stopbits: **1**
 - Pariteitscontrole: **Geen**
 - Interfacemodus: **RS232**
 - Halfduplex-modus: **Uit**

Zie ook

- *Scenario's voor de aansluiting van Bosch IntuiKey-bedieningspanelen, pagina 62*
- *Een Bosch IntuiKey bedieningspaneel aansluiten op een decoder, pagina 64*
- *Firmware van Bosch IntuiKey-bedieningspaneel bijwerken, pagina 64*

12.9.8**Decoderlogo verwijderen**

Klik om het logo te verwijderen dat is geconfigureerd op de webpagina van de decoder.

12.10 Pagina Monitorgroepen

Hoofdvenster >  **Apparaten** > vouw  uit > 
 Hiermee kunt u monitorgroepen toevoegen en configureren. U wijst een monitorgroep toe aan een BVMS-werkstation in .



Bericht!

Een monitorgroep kan niet worden bestuurd vanuit de Operator Client wanneer de verbinding met de Management Server is verbroken.

Zie ook

- *Handmatig een monitorgroep toevoegen, pagina 150*
- *Een monitorgroep configureren, pagina 150*

12.10.1 Handmatig een monitorgroep toevoegen

Hoofdvenster >  **Apparaten** > vouw  uit > klik met de rechtermuisknop op 
 > klik op **Monitorgroep toevoegen**

1. Klik op **Monitorgroep toevoegen**.
 Het dialoogvenster **Monitorgroep toevoegen** wordt weergegeven. Typ de naam voor uw nieuwe monitorgroep in.
2. Klik op OK.
 De monitorgroep wordt toegevoegd aan uw systeem.



3. Klik op  **Plattegronden en structuur**.
4. Sleep de monitorgroep naar de logische structuur.

12.10.2 Een monitorgroep configureren

Hoofdvenster >  **Apparaten** > vouw  uit >  > 



Bericht!

Een monitorgroep kan niet worden bestuurd vanuit de Operator Client wanneer de verbinding met de Management Server is verbroken.

De monitoren in een monitorgroep worden logisch gerangschikt in rijen en kolommen. Deze rangschikking hoeft niet overeen te komen met de fysieke opstelling van de monitoren.

Een monitorgroep configureren:

1. Sleep de gewenste monitoren van het tabblad **Niet-toegewezen monitoren** naar het monitorgroepenveld.

2. Selecteer de gewenste indeling op het tabblad **Lay-out**.
3. Sleep een beschikbare camera van het tabblad **Camera's** naar een monitordeelvenster aan de linkerzijde.
Op het monitordeelvenster, dat in een andere kleur wordt weergegeven, wordt het logische nummer van de camera als een zwart nummer weergegeven.
4. Wijzig de logische nummers van de deelvensters, indien gewenst. Als u een reeds gebruikt nummer invoert, verschijnt er een berichtvenster.
5. Op het tabblad **Opties** kunt u selecteren of de cameranaam en het cameranummer zichtbaar zijn op het monitordeelvenster. Ook kunt u de positie van deze informatie selecteren.

Monitorbeeld

Het zwarte, vet weergegeven nummer (indien weergegeven), geeft het logische nummer van de eerste camera aan. Het zwarte, licht weergegeven nummer geeft het logische nummer van de monitor weer.

Als u de toewijzing van een camera ongedaan wilt maken, klikt u met de rechtermuisknop op het monitordeelvenster en klikt u op **Monitor wissen** of sleept u de camera buiten het deelvenster.

Zie ook

- *Handmatig een monitorgroep toevoegen, pagina 150*

12.11

Pagina Monitorwand



Hoofdvenster > **Apparaten** >

Hiermee kunt u een monitorwandtoepassing toevoegen. Via deze toepassing kan de monitorwandhardware worden bestuurd in Operator Client. Er is geen server betrokken bij het besturen van de monitorwand. Zo kan de gebruiker van de Operator Client altijd de monitorwand besturen, ook al is de Management Server offline.

Naam

Typ een weergavenaam voor de monitormuur.

Monitor

Selecteer een monitor die op een decoder is aangesloten.

Als u een decoder toevoegt waarop 2 monitoren zijn aangesloten, moet u het dialoogvenster **Decoder bewerken** van de decoder openen en de apparaatcapaciteiten van deze decoder bijwerken. Voeg voor elke monitor een extra monitormuur toe.

Maximum aantal aan te sluiten camera's:

Geef het maximale aantal camera's op dat op de monitormuur mag worden weergegeven. Als u het veld leeg laat, kan de gebruiker zoveel camera's weergegeven als beeldvensters op de monitorwandindeling beschikbaar zijn.

Miniaturen inschakelen

Klik hierop om te controleren of u een momentopname wilt weergegeven in de Operator Client voor elke monitor. Deze momentopname wordt regelmatig bijgewerkt.

Startsequentie

Selecteer de camerasequentie die op de monitorwand wordt weergegeven wanneer de operator deze monitorwand start.

**Bericht!**

Als u een sequentie verwijdert in het dialoogvenster **Sequence Builder**, wordt deze sequentie automatisch uit de lijst **Eerste sequentie** van een monitorwand verwijderd als deze daar was geconfigureerd.

Zie ook

– *Dialoogvenster Sequence Builder, pagina 264*

12.11.1**Handmatig een monitorwand toevoegen**

Hoofdvenster >  **Apparaten** > vouw  uit > klik met de rechtermuisknop op  > klik op **Monitorwand toevoegen**.

Voeg de gewenste decoder toe aan uw BVMS voordat u de monitorwand toevoegt.

Nadat de monitorwand is toegevoegd, kan de gebruiker van Operator Client deze besturen. De gebruiker kan de indeling van de monitoren wijzigen en encoders toewijzen aan de monitoren.

Toevoegen:

1. Selecteer de gewenste decoder.
2. Voer indien vereist het maximale aantal camera's in en configureer miniatuurweergaven.
3. Klik op **OK**.

4. Klik op  .

5. Klik op  **Plattegronden en structuur**.

6. Klik op  **Structuur**

7. Sleep de monitorwand naar de logische structuur.
8. Configureer indien nodig de toegang tot de monitorwand met bijbehorende gebruikersgroepsrechten.

Dialoogvenster Monitorwand toevoegen**Naam**

Typ een weergavenaam voor de monitormuur.

Monitor

Selecteer een monitor die op een decoder is aangesloten.

Als u een decoder toevoegt waarop 2 monitoren zijn aangesloten, moet u het dialoogvenster **Decoder bewerken** van de decoder openen en de apparaatcapaciteiten van deze decoder bijwerken. Voeg voor elke monitor een extra monitormuur toe.

Maximum aantal aan te sluiten camera's:

Geef het maximale aantal camera's op dat op de monitormuur mag worden weergegeven. Als u het veld leeg laat, kan de gebruiker zoveel camera's weergeven als beeldvensters op de monitorwandindeling beschikbaar zijn.

Miniaturen inschakelen

Klik hierop om te controleren of u een momentopname wilt weergeven in de Operator Client voor elke monitor. Deze momentopname wordt regelmatig bijgewerkt.

Startsequentie

Selecteer de camerasequentie die op de monitorwand wordt weergegeven wanneer de operator deze monitorwand start.

12.12 Pagina Communicatieapparaten

Hoofdvenster >  **Apparaten** >  uitvouwen > 

Hier kunt u een communicatieapparaat toevoegen of configureren.



U kunt de volgende communicatieapparaten configureren:

- E-mail
- SMS (GSM- of SMSC-inbelprovider)

Zie ook

- *Een communicatieapparaat configureren, pagina 154*

12.12.1 Een e-mail-/SMTP-server toevoegen**Een communicatieapparaat toevoegen:**

1. Vouw  uit, klik met de rechtermuisknop op  en klik op **E-mail/SMTP-apparaat toevoegen**.

Het dialoogvenster **E-mail/SMTP-apparaat toevoegen** wordt weergegeven.



2. Geef de desbetreffende instellingen op.
3. Klik op **OK**.

Het communicatieapparaat wordt aan uw systeem toegevoegd.

Dialoogvenster E-mail/SMTP-apparaat toevoegen**Naam:**

Typ de weer te geven naam van de e-mailserver.

12.12.2 Een SMS-apparaat toevoegen**Een communicatieapparaat toevoegen:**

1. Vouw  uit, klik met de rechtermuisknop op  en klik dan op **SMS-apparaat toevoegen**.

Het dialoogvenster **SMS-apparaat toevoegen** wordt weergegeven.

2. Geef de desbetreffende instellingen op.
3. Klik op **OK**.

Het communicatieapparaat wordt aan uw systeem toegevoegd.

Dialoogvenster SMS-apparaat toevoegen**Naam:**

Typ de naam van de SMS-server die u wilt laten weergeven.

GSM-modem

Klik hierop om een GSM-modem toe te voegen.

SMSC-inbelfunctie

Klik hierop om een Hayes-compatibele modem toe te voegen die verbinding kan maken met een SMSC-provider.

12.12.3 Pagina SMTP-server

Hoofdvenster >  **Apparaten** >  uitvouwen >  uitvouwen > 

Op deze pagina kunt u de e-mailinstellingen van het systeem configureren. Op de pagina **Gebeurtenissen** kunt u een gebeurtenis toewijzen aan een e-mail. Als deze gebeurtenis plaatsvindt, verzendt het systeem een e-mailbericht. U kunt geen e-mails ontvangen in BVMS.

Naam SMTP-server

Typ de naam van de e-mailserver. De gegevens die u dient in te voeren worden verstrekt door uw provider. Meestal is dit het IP-adres of de DNS-naam van uw e-mailserver.

Adres van afzender

Typ het e-mailadres dat wordt gebruikt als adres van de afzender wanneer het systeem een e-mailbericht verzendt, bijvoorbeeld in het geval van een alarm.

SSL/TLS

Schakel het selectievakje in om het gebruik van een beveiligde SSL/TLS-verbinding in te schakelen. In dit geval schakelt de netwerkpoort automatisch over naar 587.

Poort

Typ het gewenste netwerkpoortnummer voor uitgaande e-mail. De gegevens die u dient in te voeren worden verstrekt door uw provider.

Poort 25 wordt automatisch geselecteerd wanneer u de instelling **SSL/TLS** uitschakelt.

Indien nodig kunt u een andere poort selecteren.

Time-out verbinding [s]

Typ het aantal seconden dat de verbinding inactief moet zijn voordat deze wordt verbroken.

Authenticatie

Schakel een selectievakje in voor de vereiste verificatiemethode. De gegevens die u dient in te voeren worden verstrekt door uw provider.

Gebruikersnaam

Typ de gebruikersnaam voor verificatie bij de e-mailserver. De gegevens die u dient in te voeren worden verstrekt door uw provider.

Wachtwoord

Typ het wachtwoord voor verificatie bij de e-mailserver. De gegevens die u dient in te voeren worden verstrekt door uw provider.

Testbericht verzenden

Klik hierop om het dialoogvenster **Testbericht verzenden** weer te geven.



Zie ook

– *Een communicatieapparaat configureren, pagina 154*

12.12.4 Een communicatieapparaat configureren

Hoofdvenster >  **Apparaten** >  uitvouwen >  uitvouwen

Een communicatieapparaat configureren:

1. Klik op het vereiste apparaat:  of .
2. Voer de desbetreffende instellingen in.

Raadpleeg de online-Help voor het desbetreffende toepassingsvenster voor uitvoerige informatie over de diverse velden.

Zie ook

- Een e-mail-/SMTP-server toevoegen, pagina 153
- Een SMS-apparaat toevoegen, pagina 153
- Pagina SMTP-server, pagina 154
- Pagina GSM-instellingen / SMSC-instellingen, pagina 155

12.12.5

Dialogvenster Testbericht verzenden

Hoofdvenster >  **Apparaten** >  uitvouwen >  uitvouwen >  > knop

Testbericht verzenden

Hiermee kunt u een testbericht verzenden.

Van:

Typ het e-mailadres van de afzender.

Aan

Typ het e-mailadres van de geadresseerde.

Onderwerp

Typ het onderwerp van het e-mailbericht.

Bericht

Typ het bericht.

Testbericht verzenden

Klik hierop om het e-mailbericht te verzenden.

Zie ook

- Een communicatieapparaat configureren, pagina 154

12.12.6

Pagina GSM-instellingen / SMSC-instellingen

Hoofdvenster >  **Apparaten** >  uitvouwen >  uitvouwen > 

Op deze pagina kunt u de SMS-instellingen configureren van uw BVMS. Op de pagina **Gebeurtenissen** kunt u een gebeurtenis toewijzen aan een SMS-tekstbericht. Als deze gebeurtenis plaatsvindt, verzendt het systeem een SMS-tekstbericht. Als het aantal tekens van een SMS-bericht het maximale aantal toegestane tekens overschrijdt (meestal 160), wordt het bericht in meerdere delen gesplitst.

Apparaat:

Selecteer de COM-poort waarop de externe modem is aangesloten. Als uw computer is uitgerust met een interne modem, selecteert u de overeenkomstige optie.

Snelheid

Selecteer de gewenste transmissiesnelheid.

PIN (alleen voor GSM-apparaat)

Typ de PIN-code voor verificatie bij het apparaat.

Gegevensindeling (alleen voor SMSC-apparaat)

Selecteer het gewenste gegevensformaat. De gegevens die u dient in te voeren worden verstrekt door uw provider.

Unicode (alleen voor GSM-apparaat)

Schakel het selectievakje in om het gebruik van Unicode-tekens mogelijk te maken. Het maximale toegestane aantal tekens neemt dan af tot 80.

Inbeltekenreeks (alleen voor SMSC-apparaat)

Typ het nummer voor het maken van een verbinding met de SMSC-inbelprovider. U ontvangt dit nummer van uw provider.

Wachtwoord (alleen voor SMSC-apparaat)

Typ het wachtwoord dat het apparaat nodig heeft om verbinding te maken met de SMSC-inbelprovider. De gegevens die u dient in te voeren worden verstrekt door uw provider.

Protocol (alleen voor SMSC-apparaat)

Selecteer het protocol dat het apparaat gebruikt om verbinding te maken met de SMSC-inbelprovider. De gegevens die u dient in te voeren worden verstrekt door uw provider.

Geadresseerde

Typ het telefoonnummer van de mobiele telefoon die de geadresseerde gebruikt om SMS-tekstberichten te ontvangen. Voeg ook het landnummer toe, zonder +-teken (bijv. +49170123456).

Bericht (max. 160 tekens)

Typ de tekst voor het SMS-tekstbericht.

SMS-testbericht

Klik hierop om een test-SMS-bericht te verzenden.

Zie ook

- *Een communicatieapparaat configureren, pagina 154*

12.13**ATM/POS-pagina**

Hoofdvenster >  **Apparaten** > vouw  uit > 

Hier kunt u randapparatuur toevoegen en configureren, bijvoorbeeld een ATM/POS-bridge van Bosch.

Als u meerdere bridges op één server wilt toevoegen, dient u verschillende poorten te gebruiken.

Zie ook



- *Een Bosch ATM/POS-bridge toevoegen, pagina 106*
- *Een randapparaat configureren, pagina 158*

12.13.1**Een Bosch ATM/POS-bridge handmatig toevoegen**

Hoofdvenster >  **Apparaten** > vouw  uit > klik met de rechtermuisknop op 
> **Bosch ATM/POS-Bridge toevoegen** .

In dit dialoogvenster kunt u een ATM/POS-bridge van Bosch toevoegen.

Een randapparaat toevoegen:

1. Vouw  uit, klik met de rechtermuisknop op  en klik dan op **Bosch ATM/POS-Bridge toevoegen**.

Het dialoogvenster **Bosch ATM/POS-Bridge toevoegen** wordt weergegeven.

2. Geef de desbetreffende instellingen op.
3. Klik op **OK**.
Het randapparaat wordt aan uw systeem toegevoegd.

Dialogvenster Bosch ATM/POS-Bridge toevoegen

Naam:

Typ een omschrijvende naam voor het apparaat.

IP-adres:

Typ het IP-adres van het apparaat.

Poort 1:

Typ het juiste nummer van de poort die wordt gebruikt als luisterende poort van de ATM/POS-bridge.

Poort 2:

Typ het juiste nummer van de poort die wordt gebruikt als luisterende poort van de BVMS Management Server.



Bericht!

Als u meerdere ATM/POS-bridges aan uw systeem toevoegt, moet u ervoor zorgen dat de nummers voor poort 2 van elk apparaat verschillend zijn. Als u voor poort 2 hetzelfde nummer meerdere keren gebruikt, kan dat leiden tot verlies van ATM/POS-gegevens.

Zie ook

- Een Bosch ATM/POS-bridge toevoegen, pagina 106

12.13.2

Pagina Bosch ATM/POS-Bridge



Bosch ATM/POS-bridge

Op deze pagina kunt u een ATM/POS Bridge van Bosch configureren

IP-adres:

Typ het IP-adres van het apparaat.

Poort 1:

Typ het juiste nummer van de poort die wordt gebruikt als luisterende poort van de ATM/POS-bridge.

Poort 2:

Typ het juiste nummer van de poort die wordt gebruikt als luisterende poort van de BVMS Management Server.



Bericht!

Als u meerdere ATM/POS-bridges aan uw systeem toevoegt, moet u ervoor zorgen dat de nummers voor poort 2 van elk apparaat verschillend zijn. Als u voor poort 2 hetzelfde nummer meerdere keren gebruikt, kan dat leiden tot verlies van ATM/POS-gegevens.

Zie ook

- Een randapparaat configureren, pagina 158
- Een Bosch ATM/POS-bridge toevoegen, pagina 106

12.13.3 Een randapparaat configureren

 Hoofdvenster > **Apparaten** > uitvouwen > **Bosch ATM/POS-bridge** uitvouwen
 of

 Hoofdvenster > **Apparaten** > uitvouwen > **DTP-apparaat** > uitvouwen

Een randapparaat configureren:

- ▶ Wijzig de desbetreffende instellingen.

Klik hieronder op de koppeling voor het desbetreffende toepassingsvenster voor uitvoerige informatie over de diverse velden.

Zie ook

- *Pagina ATM-instellingen, pagina 158*
- *Pagina Bosch ATM/POS-Bridge, pagina 157*
- *Pagina DTP-instellingen, pagina 158*

12.13.4 Pagina DTP-instellingen

 Hoofdvenster > **Apparaten** > uitvouwen > **DTP-apparaat** > uitvouwen >

Hiermee kunt u een DTP-apparaat configureren, waarbij maximaal 4 ATM-apparaten op dit DTP-apparaat kunnen worden aangesloten.

Seriële poort

Selecteer de gewenste poort in de lijst.

Zie ook

- *Pagina ATM-instellingen, pagina 158*
- *Een randapparaat configureren, pagina 158*

12.13.5 Pagina ATM-instellingen

 Hoofdvenster > **Apparaten** > uitvouwen > **DTP-apparaat** > uitvouwen > **ATM-apparaat** >

Hiermee kunt u een ATM-apparaat configureren dat is aangesloten op een DTP.

Ingangsnummer van het DTP-apparaat

Selecteer het gewenste ingangsnummer. Als het nummer al door een ander ATM-apparaat wordt gebruikt, kunt u de ingangsnummers omwisselen.

Time-out van verbinding [uren]

Voer het gewenste aantal uren in. Als het ATM-apparaat tijdens deze periode geen transactiegegevens heeft verzonden, gaat BVMS ervan uit dat de verbinding is verbroken. Er wordt een overeenkomstige gebeurtenis geactiveerd. De **Niet geauthenticeerd**-gebeurtenis is beschikbaar voor een ATM-apparaat, maar is niet relevant.

De waarde **0** betekent dat de verbinding niet wordt gecontroleerd.

Gegevensingangen

Klik om de gewenste ingangen in te schakelen en typ de naam voor de ingangen.

Zie ook

- *Een randapparaat configureren, pagina 158*

12.13.6

Pagina Ingangen

Hoofdvenster >  **Apparaten** >  uitvouwen >  uitvouwen >  > tabblad

Ingangen



Hiermee kunt u de ingangen van een ATM/POS Bridge van Bosch configureren.

Zie ook

- *Een randapparaat configureren, pagina 158*
- *Een Bosch ATM/POS-bridge toevoegen, pagina 106*

12.14

Foyerkaartlezers

Hoofdvenster >  **Apparaten** >  uitvouwen >  > tabblad **Algemene instellingen voor foyerkaartlezers**

U kunt de instellingen configureren voor alle foyerkaartlezers in uw systeem.

Seriële poort

Selecteer de seriële poort waarop de foyerkaartlezer is aangesloten.

Uitgesloten

Hiermee kunt u bankcodenummers toevoegen voor vergrendeling. Dit betekent dat kaarten met de ingevoerde vergrendelkenmerken geen toegangsrechten hebben. Toegang wordt door de foyerkaartlezer geweigerd. U moet de standaardmodus voor het vrijgeven van de vergrendeling van de elektrische deuren instellen op: **Automatisch**

De lijst kan vermeldingen met jokertekens bevatten:

?: Duidt een willekeurig of geen teken aan op deze positie.

*: Duidt een reeks aan (een of meer tekens) of willekeurige of geen tekens (uitzondering: * afzonderlijk gebruikt betekent dat alle bankcodenummers vergrendeld zijn).

Landcode op EC-kaarten negeren

Klik om in te schakelen dat BVMS geen kaartgegevens analyseert die worden gebruikt om het land te identificeren waarin de kaart is uitgegeven. Toegang is mogelijk voor kaarten met een andere landcode.

12.14.1

Dialogvenster Foyerkaartlezer toevoegen

Hoofdvenster >  **Apparaten** >  uitvouwen > met de rechtermuisknop klikken op  > opdracht **Foyerkaartlezer toevoegen**

U kunt een foyerkaartlezer toevoegen.

Naam

Typ een naam voor het apparaat.

Apparaataanduiding

Selecteer een uniek nummer voor het apparaat. Als er geen nummers beschikbaar zijn, is het maximale aantal foyerkartlezers al aan het systeem toegevoegd.

12.14.2**Instellingen voor de pagina Foyerkartlezer**

Hoofdvenster >  **Apparaten** >  uitvouwen >  >  > tabblad **Instellingen voor foyerkartlezer**

U kunt een foyerkartlezer configureren.

Apparaataanduiding

Hiermee wordt het unieke nummer van het apparaat weergegeven.

Beveiliging tegen skimming inschakelen

Klik om in te schakelen dat BVMS een gebeurtenis activeert wanneer een aangesloten skimapparaat skimming detecteert. Dit wordt niet ondersteund door alle typen foyerkartlezers.

Standaardmodus voor elektrische deurontgrendeling

Openen: De deur is open en iedereen heeft toegang zonder kaart.

Gesloten: De deur is gesloten, ongeacht het soort kaart dat wordt ingevoerd.

Automatisch: De deur wordt alleen geopend wanneer een kaart met toegangsautorisatie in de lezer wordt ingevoerd.

Besturing op basis van schema inschakelen

Klik op de optie om in te schakelen dat u een schema kunt toewijzen aan de geselecteerde vrijgavemodus van het deurslot.

Wanneer een schema wordt geactiveerd, wordt door BVMS de overeenkomstige vrijgavemodus voor de foyerkartlezer ingeschakeld.

Als de geselecteerde schema's elkaar overlappen, wordt de vrijgavemodus die van kracht is, bepaald op basis van de volgende prioriteit van modi: 1. **Openen** 2. **Gesloten** 3. **Automatisch**

12.15**Pagina Virtuele ingangen**

Hoofdvenster >  **Apparaten** > vouw  uit > 

Op deze pagina worden de virtuele ingangen weergegeven die zijn geconfigureerd in het systeem.

U kunt hier nieuwe virtuele ingangen toevoegen of bestaande ingangen verwijderen.

Ingangen toevoegen

Klik hierop om een dialoogvenster te openen waarin u nieuwe virtuele ingangen kunt toevoegen.

Ingangen verwijderen

Klik hierop om een geselecteerde virtuele ingang te verwijderen.

Nummer



Hier wordt het nummer van de virtuele ingang weergegeven.

Naam



Klik op een cel om de naam van een virtuele ingang te wijzigen.

12.15.1 Handmatig virtuele ingangen toevoegen



Hoofdvenster >  **Apparaten** > vouw  uit > knop **Ingangen toevoegen**
Hiermee kunt u nieuwe virtuele ingangen toevoegen.

Een virtuele ingang toevoegen:

1. Vouw  uit en klik vervolgens op  .
De bijbehorende pagina wordt weergegeven.
2. Klik op **Ingangen toevoegen**.
Er wordt een nieuwe rij aan de tabel toegevoegd.
3. Voer de desbetreffende instellingen in.
4. Klik op **Toevoegen**.
De virtuele ingang wordt aan uw systeem toegevoegd.

Dialogvenster Ingangen toevoegen

Start

Selecteer het eerste nummer van de nieuwe virtuele ingangen.

Einde:

Selecteer het laatste nummer van de nieuwe virtuele ingangen.

Naam:



Voer de naam in van elke nieuwe virtuele ingang. Er wordt een volgnummer toegevoegd.

Toevoegen

Klik om nieuwe virtuele ingangen toe te voegen.

12.16 Pagina SNMP



Hoofdvenster >  **Apparaten** > vouw  uit > 
Hiermee kunt u een SNMP-meting toevoegen of configureren om de netwerkqualiteit te handhaven.

Zie ook

- *Een ontvanger van SNMP-traps configureren (pagina Ontvanger van SNMP traps), pagina 162*



12.16.1 Handmatig een SNMP toevoegen



Hoofdvenster >  **Apparaten** > vouw  uit > klik met de rechtermuisknop op 
> opdracht **SNMP toevoegen**

Hier kunt u een netwerkbewakingsysteem toevoegen aan uw BVMS.

Een netwerkbewakingsapparaat toevoegen:

1. Vouw  uit, klik met de rechtermuisknop op  en klik dan op **SNMP toevoegen**.
Het dialogvenster **SNMP toevoegen** wordt weergegeven.
2. Voer een naam voor het SNMP-apparaat in.
Het netwerkbewakingsapparaat wordt aan uw systeem toegevoegd.

Dialogvenster SNMP toevoegen

Naam:

Typ een naam voor het netwerkbewakingsapparaat.

Zie ook

- *Een ontvanger van SNMP-traps configureren (pagina Ontvanger van SNMP traps), pagina 162*

12.16.2

Een ontvanger van SNMP-traps configureren (pagina Ontvanger van SNMP traps)

Hoofdvenster >  **Apparaten** >  uitvouwen

De SNMP trap receiver configureren:

1. Klik op  om de pagina **SNMP trap-ontvanger** weer te geven.
2. Geef de vereiste instellingen op.

Raadpleeg de online-Help voor het desbetreffende toepassingsvenster voor uitvoerige informatie over de diverse velden.

Pagina SNMP trap-ontvanger.

Hoofdvenster >  **Apparaten** >  uitvouwen >  uitvouwen

Hiermee kunt u apparaten selecteren voor het controleren en selecteren van SNMP trap OID's die een gebeurtenis activeren voor het geselecteerde apparaat zodra ze worden ontvangen.



Bericht!

U dient het IP-adres in te voeren van Bosch Video Management System Management Server als de trap-ontvanger in de apparaten die u wilt bewaken.

Apparaten die SNMP-traps verzenden

Hiermee kunt u het bereik van IP-adressen van apparaten in het te controleren netwerk invoeren. Om een enkel apparaat te controleren, voert u het bijbehorende IP-adres in de cel **Bereik Van** in.

Wees voorzichtig met het veranderen van deze adressen. Als u een onjuist adres invoert, wordt de netwerkbewaking van dit apparaat gestopt.

Filterregels SNMP-traps

Hiermee kunt u OID's en bijbehorende waarden invoeren. U kunt jokertekens als * en ? gebruiken om het filterbereik te vergroten. Als u OID's en waarden in meer dan een rij invoert, moeten de filterregels tegelijkertijd overeenkomen om een gebeurtenis te activeren. U kunt in beide kolommen een reguliere expressie invoeren tussen {}. Als er tekens buiten de haken staan, wordt de reguliere expressie niet geëvalueerd.

Tool Trap Logger weergeven

Klik hierop om het dialogvenster **SNMP Trap Logger** te openen, waarin u OID's van SNMP-traps kunt traceren.

12.16.3 Dialoogvenster SNMP Trap Logger

 Hoofdvenster > **Apparaten** >  uitvouwen >  uitvouwen > een algemene receiver voor SNMP-traps selecteren > op **Tool Trap Logger weergeven** klikken
 Hiermee kunt u OID's voor SNMP-traps traceren. U kunt traps ontvangen van alle apparaten op het netwerk of alleen van geselecteerde apparaten. U kunt de te ontvangen traps filteren en u kunt OID's en waarden van de geselecteerde traps toevoegen aan de tabel **Filterregels SNMP-traps**.

Start/Pauze

Klik hierop om een traceerproces te starten of te stoppen.

Alleen traps van zender

Voer het IP-adres of de DNS-naam van het apparaat in. Alleen traps van dit apparaat worden getraceerd.

Alleen traps met

Voer een zoekterm in die een trap kan bevatten. U kunt * en ? als jokertekens gebruiken. Zoektermen tussen {} worden beschouwd als reguliere expressies. Alleen traps met een dergelijke zoekterm worden getraceerd.

Ontvangen traps

Geeft de traps weer die via een traceerproces zijn gevonden.



Klik hierop om alle gegevens in het veld **Ontvangen traps** te verwijderen.

Trap-details

Geeft de details van de trap weer. U kunt de OID en waarde kopiëren naar de tabel **Filterregels SNMP-traps**.

Zie ook

– Een ontvanger van SNMP-traps configureren (pagina Ontvanger van SNMP traps), pagina 162

12.17 Pagina Bedieningspaneel toewijzen

 Hoofdvenster > **Apparaten** >  uitvouwen > 
 Hiermee kunt u een KBD-Universal XF-bedieningspaneel (aangesloten op een BVMS-werkstation) of een Bosch IntuiKey-bedieningspaneel (aangesloten op een BVMS-werkstation of op een decoder) toevoegen.

Een CCTV-bedieningspaneel toevoegen:

Opmerking: om een bedieningspaneel toe te kunnen voegen, moet u een werkstation hebben toegevoegd.

1.  Vouw uit en klik vervolgens op  .
De bijbehorende pagina wordt weergegeven.
2. Klik op **Bedieningspaneel toevoegen**.
Er wordt een nieuwe rij aan de tabel toegevoegd.

3. Selecteer in het juiste veld van de kolom **Type bedieningspaneel** het gewenste type bedieningspaneel:
IntuiKey-bedieningspaneel
KBD-Universal XF-bedieningspaneel
4. Selecteer in het juiste veld van de kolom **Aansluiting** het werkstation dat is aangesloten op het bedieningspaneel.
5. Voer de gewenste instellingen in.
Het bedieningspaneel wordt aan uw systeem toegevoegd.

Bedieningspaneel toevoegen

Klik hierop om een rij aan de tabel toe te voegen om een bedieningspaneel te configureren.

Bedieningspan. verwijderen

Klik hierop om de geselecteerde rij te verwijderen.

Type bedieningspaneel

Geeft het type bedieningspaneel weer dat op uw werkstation of decoder is aangesloten. Klik op een cel om het vereiste type bedieningspaneel te selecteren.

- **IntuiKey**
Selecteer dit type als u een IntuiKey-bedieningspaneel van Bosch hebt aangesloten.
- **KBD-Universal XF-bedieningspaneel**
Selecteer dit type als u een KBD-Universal XF-bedieningspaneel hebt aangesloten.

Aansluiting

Selecteer in een cel het apparaat waarop uw bedieningspaneel is aangesloten. Als u een werkstation selecteert, wordt het bedieningspaneel ook toegevoegd aan de pagina  >



Poort

Selecteer in een cel de gewenste COM-poort.

Baud rate

Selecteer in een cel de maximumsnelheid in bits per seconde (bps) waarmee gegevens via deze poort moeten worden verzonden. Deze wordt meestal ingesteld op de maximumsnelheid die wordt ondersteund door de computer waarmee u communiceert.

Databits

Geeft het aantal databits weer dat u voor elk verzonden en ontvangen teken wilt gebruiken.

Stopbits

Geeft de tijd weer die tussen elk verzonden teken ligt (waarbij de tijd wordt gemeten in bits).

Pariteit

Geeft het type foutcontrole weer dat u voor de geselecteerde poort wilt gebruiken.

Poorttype

Geeft het type aansluiting weer dat wordt gebruikt om het Bosch IntuiKey-bedieningspaneel aan te sluiten op het werkstation.

Zie ook

- *Een decoder configureren voor gebruik met een Bosch IntuiKey-bedieningspaneel, pagina 149*
- *Een Bosch IntuiKey-bedieningspaneel configureren (pagina Instellingen) (werkstation), pagina 141*
- *Een Bosch IntuiKey-bedieningspaneel configureren (decoder), pagina 148*

12.18 Pagina I/O-modules

Hoofdvenster >  **Apparaten** > vouw  uit > 

Hiermee kunt u een I/O-module toevoegen of configureren.



Momenteel wordt alleen ADAM-apparatuur ondersteund.

Zie ook

- *Een I/O-module configureren, pagina 165*

12.18.1 Handmatig een I/O-module toevoegen

I/O-module toevoegen:

1. Vouw  uit, klik met de rechtermuisknop op  en klik vervolgens op **Nieuw ADAM-apparaat toevoegen**.
Het dialoogvenster **ADAM toevoegen** wordt weergegeven.
2. Typ het IP-adres van het apparaat.
3. Selecteer het apparaattype.
De bijbehorende pagina wordt weergegeven.
4. Klik op het tabblad **ADAM** om, indien nodig, de weergavenamen van de ingangen te wijzigen.
5. Klik op het tabblad **Naam** om, indien nodig, de weergavenamen van de relais te wijzigen.



Bericht!

U kunt ook een scan uitvoeren naar ADAM-apparaten (**Zoeken naar ADAM-apparaten**). De IP-adressen van de apparaten zijn gedetecteerd. Indien aanwezig, is het apparaattype voorgeselecteerd. U dient deze selectie te bevestigen.

12.18.2 Een I/O-module configureren

Hoofdvenster >  **Apparaten**>  uitvouwen >  uitvouwen > 

Een I/O-module configureren:



Bericht!

Wijzig het apparaattype niet.

Wanneer u het aantal ingangen of relais verlaagt, worden alle configuratiegegevens voor de verwijderde ingangen of relais verwijderd.

1. Klik op het tabblad **ADAM**.
2. Selecteer het juiste apparaattype in de lijst **ADAM type:**.
3. Klik op het tabblad **Ingangen**.
4. Wijzig zo nodig de weergavenaam van een ingang in de kolom **Naam**.
5. Klik op het tabblad **Relais**.
6. Wijzig zo nodig de naam van een relais in de kolom **Relais**.

Een IP-adres wijzigen:





1. Klik in de apparaatstructuur met de rechtermuisknop op ADAM-apparaat.
2. Selecteer **Netwerkadres wijzigen**.
3. Typ het nieuwe IP-adres en klik op **Ok**.

4. Activeer de configuratie.
- ✓ Het apparaat is toegankelijk met het nieuwe IP-adres.

Zie ook

- *Pagina I/O-modules, pagina 165*

12.18.3**Pagina ADAM**

Hoofdvenster >  **Apparaten** >  uitvouwen >  >  > tabblad **ADAM**
 Geeft informatie weer over het geselecteerde ADAM-apparaat.
 Hiermee kunt u de weergavenaam van een ADAM-apparaat wijzigen.

ADAM type:

Selecteer het juiste apparaattype.

Totaal ingangen:

Geeft het totaal aantal beschikbare ingangen voor dit apparaattype weer.

Totaal relais/uitgangen:

Geeft het totaal aantal beschikbare relais voor dit apparaattype weer.

12.18.4**Pagina Ingangen**

Hoofdvenster >  **Apparaten** >  uitvouwen >  >  > tabblad **Ingangen**
 Hiermee kunt u de weergavenamen van de ingangen van het geselecteerde ADAM-apparaat wijzigen.

Nummer

Geeft het logische nummer van de ingang weer.

Naam

Klik op een cel om de weergavenaam van een ingang te wijzigen.

12.18.5**Pagina Relais**

Hoofdvenster >  **Apparaten** >  uitvouwen >  >  > tabblad **Relais**
 Hiermee kunt u de weergavenamen van de relais van het geselecteerde ADAM-apparaat wijzigen.

Nummer

Klik op een cel om het logische nummer van een relais te wijzigen.

Naam

Typ de weergavenaam van het relais.

12.19**Allegiant CCL-Emulatiepagina**

Hoofdvenster >  **Apparaten** >  uitvouwen > 

Hiermee kunt u de Allegiant CCL-emulatie activeren.

In *Allegiant CCL-opdrachten die worden ondersteund in BVMS, pagina 70* vindt u de CCL-opdrachten die worden ondersteund in het Bosch Video Management System.

Opmerking:

Configureer de Allegiant CCL-emulatie en een Allegiant-apparaat niet op dezelfde COM-poort. Als voor beide apparaten dezelfde COM-poort is geconfigureerd, wint het Allegiant-apparaat. Toegang tot het Allegiant CCL-emulatieapparaat valt uit, vergezeld van een bijbehorend bericht.

Voor het oplossen hiervan moet de Management Server over twee verschillende COM-poorten beschikken of u moet het Allegiant-apparaat aansluiten op een andere computer.

Allegiant CCL-emulatie inschakelen

Schakel het selectievakje in om de emulatie te activeren.

Baudrate

Selecteer de waarde van de transmissiesnelheid in bit/s.

Stopbits

Selecteer het aantal stopbits per karakter.

Pariteitscontrole

Selecteer het type pariteitscontrole.

Handshake

Selecteer de gewenste methode voor datatransportbesturing.



Model

Selecteer het Allegiant-model dat u wilt emuleren.

Zie ook

- *Een Allegiant CCL-emulatie configureren, pagina 168*

12.19.1**Handmatig een Allegiant CCL-emulatie toevoegen****Een Allegiant CCL-emulatie toevoegen:**

1. Vouw  uit en klik op  .
Het tabblad **Allegiant CCL-emulatie** wordt weergegeven.
2. Schakel het selectievakje **Allegiant CCL-emulatie inschakelen** in.
3. Geef de vereiste instellingen op.
De Allegiant CCL-emulatieservice wordt gestart op de Management Server.

12.19.2**Allegiant CCL-opdrachten**

U gebruikt CCL-opdrachten voor het overschakelen van IP-camera's of encoders naar IP-decoders. Beide moeten zijn geconfigureerd in BVMS. U kunt geen CCL-opdrachten gebruiken voor direct besturing van analoge camera's of de Allegiant-matrix zelf.

Met de Allegiant CCL-emulatie wordt een interne BVMS-service gestart die CCL-opdrachten van de matrixschakelaar vertaalt naar BVMS. U configureert een COM-poort van de Management Server om deze CCL-opdrachten te herkennen. CCL-emulatie dient om bestaande Allegiant-apparaten onderling uitwisselbaar te maken met Bosch Video Management System of om Bosch Video Management System te gebruiken in combinatie met toepassingen die Allegiant CCL-opdrachten ondersteunen. Oude Allegiant-hardware die is geconfigureerd in BVMS kan niet met deze opdrachten worden bestuurd.

12.19.3 Een Allegiant CCL-emulatie configureren



Hoofdvenster >

Apparaten >

uitvouwen >

U hebt de CCL Gebruikershandleiding nodig om de CCL-opdrachten te gebruiken. Deze handleiding is beschikbaar in de online productcatalogus in de documentsectie van elke LTC Allegiant Matrix.

In *Allegiant CCL-opdrachten die worden ondersteund in BVMS, pagina 70* CCL-opdrachten die worden ondersteund in het Bosch Video Management System.

Een Allegiant CCL-emulatie configureren:

1. Klik op **Enable Allegiant CCL Emulation**.
2. Configureer naar wens de communicatie-instellingen.

Raadpleeg de online-Help voor het desbetreffende toepassingsvenster voor uitvoerige informatie over de diverse velden.

Zie ook

- *Allegiant CCL-Emulatiepagina, pagina 166*

12.20 Pagina Mobile videoservice



Hoofdvenster >

Apparaten >

Hiermee kunt u een of meer transcodingsservice-items toevoegen aan uw BVMS. Deze transcodingsservice past de videostream aan de beschikbare netwerkbandbreedte aan vanaf een camera geconfigureerd in BVMS. Zo kunnen mobiele videoclients zoals een iPhone, iPad of Webclient live- of afspeelvideogegevens ontvangen via onbetrouwbare netwerkverbindingen met een beperkte bandbreedte.

Zie ook

- *Handmatig een Mobile Video Service toevoegen, pagina 169*

12.20.1 Mobile videoservice

Mobile Video Service transcodeert videostreams van de bron naar de beschikbare bandbreedte van aangesloten clients. De interfaces van het Mobile Video Service zijn ontwikkeld voor de ondersteuning van clients op meerdere platforms, bijvoorbeeld mobiele apparaten (IOS; iPad, iPhone) en Windows Internet Explorer HTML-client.

Mobile Video Service is gebaseerd op Microsoft Internet Information Service.

Een mobiele service kan diverse clients synchroon helpen.

Zie voor grenswaarden de datasheet en de Technische Opmerking Mobile Video Service beschikbaar in de online productcatalogus voor BVMS.

Internet Information Service

Configureer de instellingen voor Internet Information Service op de computer waarop u MVS voor BVMS wilt installeren.

Aanwijzingen voor installatie

U kunt geen Mobile Video Service (MVS) toevoegen in de Configuration Client wanneer de tijd van de computer met de Configuration Client en de tijd van de computer met de Mobile Video Service niet zijn gesynchroniseerd. Zorg ervoor dat de tijd van de desbetreffende computers is gesynchroniseerd.

Installeer en configureer Internet Information Service (IIS) voordat u Mobile Video Service installeert. Als IIS niet is geïnstalleerd, wordt BVMS Setup om Mobile Video Service te installeren, afgebroken.

U selecteert de component Mobile Video Service voor installatie tijdens BVMS Setup.

U kunt VRM en Mobile Video Service niet installeren op dezelfde computer.

We raden u aan Mobile Video Service niet te installeren op dezelfde computer waar u Management Server installeert.

Met de Mobile App kunt u de volgende taken uitvoeren:

- Video weergeven
 - Live
 - Afspelen
- Live-video verzenden
- Video opnemen en opgenomen video verzenden
- Alarmopname
- Het netwerk en de server bewaken

Gerelateerde onderwerpen

- Een mobiele videoservice toevoegen
- *Pagina Mobiele videoservice, pagina 168*

12.20.2

Handmatig een Mobile Video Service toevoegen



Hoofdvvenster >

Apparaten > klik met de rechtermuisknop op



> klik op **Mobiele**

videoservice toevoegen

U kunt een of meer Mobile Video Service-vermeldingen toevoegen aan uw BVMS.

Toevoegen:

1. Typ de URI van uw Mobile Video Service in.
 2. Klik op **OK**.
- ✓ Mobile Video Service en Management Server herkennen elkaar nu en de Mobile Video Service kan configuratiegegevens ontvangen van Management Server.

Dialogvenster Mobiele videoservice toevoegen

URI

Type de URI van uw Mobile Video Service in. Volg de syntaxisregels van het voorbeeld:

<https://www.MyDomain.org/mvs>

U moet het item altijd starten met https://, zelfs als u geen gecodeerde toegang tot uw webserver hebt geconfigureerd.

12.21

Pagina Inbraakcentrales



Hoofdvvenster >

Apparaten >



uitvouwen >



Hier kunt u inbraakcentrales van Bosch toevoegen en configureren. Het apparaat moet verbonden en beschikbaar zijn.

Wanneer u een inbraakcentrale hebt toegevoegd, worden de partities, punten, deuren en relais hiërarchisch weergegeven in de apparaatstructuur.

U kunt de centrale, elke partitie, elk punt, elke deur en elk relais verwijderen of een andere naam geven.

Wanneer de configuratie van de inbraakcentrale is gewijzigd, moet u het apparaat opnieuw scannen om de wijzigingen in BVMS weer te geven.



Bericht!

Alle alarmsituaties die kunnen optreden bij een punt, worden automatisch geconfigureerd als een BVMS-alarm.

Bijvoorbeeld: brandalarm



Bericht!

Als een deur niet is toegewezen aan een punt in de configuratie van een inbraakcentrale die is toegevoegd aan uw BVMS, activeert een alarm van deze deur geen BVMS gebeurtenis en wordt er geen BVMS-alarm gemeld.



12.21.1

Handmatig een inbraakcentrale toevoegen

Hoofdvenster >  **Apparaten** >  uitvouwen > klik met de rechtermuisknop  > opdracht **Centrale toevoegen**

Hier kunt u een inbraakcentrale van Bosch toevoegen.

Een inbraakcentrale toevoegen:

1. Vouw  uit, klik met de rechtermuisknop op  en klik dan op **Centrale toevoegen**.
Het dialoogvenster **Inbraakcentrale toevoegen** wordt weergegeven.
2. Voer de gewenste waarden in.
3. Klik op **OK**.
De inbraakcentrale wordt aan uw systeem toegevoegd.

Dialoogvenster Inbraakcentrale toevoegen

Netwerkadres

Typ het IP-adres van het apparaat.

Netwerkpoort

Selecteer het poortnummer dat in het apparaat is geconfigureerd.

Automatiseringswachtwoord

Typ het wachtwoord voor verificatie bij het apparaat.

12.21.2



Instellingenpagina

Hoofdvenster >  **Apparaten** >  uitvouwen >  uitvouwen >  > tabblad **Instellingen**

Hier kunt u de verbindinginstellingen van de inbraakcentrale wijzigen.

12.22

Pagina Video Analytics

Hoofdvenster >  > **Apparaten** > Vouw  uit > 
Hiermee kunt u Video Analytics en Person Identification Devices (PID) toevoegen.

12.22.1

Pagina Instellingen voor Video Analytics

Hoofdvenster >  > **Apparaten** >  uitvouwen >  uitvouwen >  **Video Analytics** > pagina **Instellingen voor Video Analytics**

U kunt een apparaat voor beeldanalyse op de server toevoegen.

De referenties en het installatiepad naar de analyseviewertoepassing die wordt gebruikt voor het apparaat voor beeldanalyse, moeten beschikbaar zijn.

Netwerkadres

Typ het IP-adres van het apparaat voor beeldanalyse. Een DNS-naam is niet toegestaan.

Gebruikersnaam

Typ de gebruikersnaam zoals deze is geconfigureerd in het apparaat voor beeldanalyse.

Wachtwoord

Typ het wachtwoord zoals dat is geconfigureerd in het apparaat voor beeldanalyse op de server.

Pad naar analytics-viewer

Typ het relatieve pad van het installatiepad van de analyseviewertoepassing. Het pad is relatief ten opzichte van C:\Program Files (x86)\ op de computer waarop de viewertoepassing wordt gebruikt.

Voorbeeld: de analyseviewertoepassing (AnalyticsViewer.exe) is geïnstalleerd in de volgende map:

```
C:\Program Files (x86)\VideoAnalytics\
```

Configureer het volgende pad in het veld **Pad naar analytics-viewer**:

```
VideoAnalytics\AnalyticsViewer.exe
```



12.22.2

Een Video Analytics-apparaat toevoegen

Hoofdvenster >  > **Apparaten** > klik met de rechtermuisknop op  > opdracht **Apparaat voor Video Analytics toevoegen** > dialoogvenster **Apparaat voor Video Analytics toevoegen**

Wanneer u een apparaat voor analyse op de server toevoegt, voert u de referenties voor het nieuwe apparaat in.

Een apparaat voor analyse op de server toevoegen:

1. Vouw  uit, klik met de rechtermuisknop op  en klik dan op **Apparaat voor Video Analytics toevoegen**.
Het dialoogvenster **Apparaat voor Video Analytics toevoegen** wordt weergegeven.
2. Voer de gewenste waarden in.
3. Klik op **OK**.
Het apparaat wordt aan uw systeem toegevoegd.

Het dialoogvenster Apparaat voor Video Analytics toevoegen

Netwerkadres

Typ het IP-adres van het apparaat voor beeldanalyse. Een DNS-naam is niet toegestaan.





Gebruikersnaam

Typ de gebruikersnaam zoals deze is geconfigureerd in het apparaat voor beeldanalyse.

Wachtwoord

Typ het wachtwoord zoals dat is geconfigureerd in het apparaat voor beeldanalyse op de server.

12.22.3**Pagina Instellingen voor persoonsidentificatie**

Hoofdvenster >  > **Apparaten** > Vouw  uit > Vouw  uit >  **PID** > **PID**-instellingenpagina

Hiermee kunt u een Person Identification Device toevoegen. Het apparaat moet verbonden en beschikbaar zijn. U kunt camera's aan uw Person Identification Device toevoegen en gebeurtenissen en alarmen voor Person Identification configureren.

Verbinding

Op het tabblad **Verbinding** worden het netwerkadres en het poortnummer van uw Person Identification Device weergegeven. De verbindinginstellingen van een Person Identification Device zijn alleen-lezen.

Camera's

Op het tabblad **Camera's**

kunt u camera's toevoegen aan uw Person Identification Device. De toegevoegde camera's worden in een lijst weergegeven.

Opmerking: voeg eerst de juiste camera's aan de logische structuur toe.

12.22.4**Een Person Identification Device (PID) toevoegen****Bericht!**

Als een centrale server uitvalt, moet u de BVMS-configuratie en het certificaat Bosch VMS CA herstellen. Anders kunt u geen PID gebruiken zonder een reset, waarmee alle opgeslagen personen worden verwijderd.

Het is raadzaam een back-up te maken van de BVMS-configuratie en het certificaat Bosch VMS CA.

Wanneer u een Person Identification Device toevoegt, moet u controleren of het certificaat dat wordt weergegeven in het dialoogvenster **Person Identification Device toevoegen** overeenkomt met het PID dat u wilt toevoegen.

Een Person Identification Device toevoegen:

1. Vouw  uit.
2. Klik met de rechtermuisknop op .
3. Klik op **Person Identification Device toevoegen**.
Het dialoogvenster **Person Identification Device toevoegen** wordt weergegeven.
4. Voer de gewenste waarden in.
5. Klik op **Certificaat weergeven...** om te controleren of het certificaat overeenkomt met het PID.
6. Klik op **OK** om te bevestigen.
7. Klik op **OK**.
Het apparaat wordt aan uw systeem toegevoegd.

Het dialoogvenster Person Identification Device toevoegen

Netwerkadres

Typ het IP-adres van het apparaat.

Poortnummer

Typ het poortnummer van het apparaat.

Zie ook

- *Toegang tot een PID herstellen na uitval van een centrale BVMS-server, pagina 173*
- *Configuratiegegevens exporteren., pagina 103*

12.22.5

Toegang tot een PID herstellen na uitval van een centrale BVMS-server



Bericht!

Als een centrale server uitvalt, moet u de BVMS-configuratie en het certificaat Bosch VMS CA herstellen. Anders kunt u geen PID gebruiken zonder een reset, waarmee alle opgeslagen personen worden verwijderd.

Het is raadzaam een back-up te maken van de BVMS-configuratie en het certificaat Bosch VMS CA.

Zie *Configuratiegegevens exporteren., pagina 103* voor meer informatie over opslaan van de BVMS-configuratie. Certificaten worden buiten BVMS beheerd in de Windows-toepassing

Computercertificaten beheren.



Bericht!

Certificaten bevatten vertrouwelijke informatie. Bescherm deze als volgt:

- Stel een sterk wachtwoord in.
- Sla het certificaat in een gebied met beperkte toegang op, bijvoorbeeld op een niet-openbare server.
- Zorg ervoor dat alleen geautoriseerde medewerkers bij het certificaat kunnen komen.

Een back-up maken van het Bosch VMS CA-certificaat:

1. Open de Windows-toepassing **Computercertificaten beheren**.
2. Selecteer in de map **Vertrouwde basiscertificeringsinstanties** het certificaat Bosch VMS CA.
3. Exporteer het certificaat met de persoonlijke sleutel door **Ja, de persoonlijke sleutel exporteren** te selecteren.
4. Gebruik de Personal Information Exchange-indeling.
5. Stel een sterk wachtwoord in.
6. Sla het certificaat als een PFX-bestand op.

De toegang tot het PID herstellen vanaf een net geïnstalleerde centrale BVMS-server:

1. Open de Windows-toepassing **Computercertificaten beheren**.
2. Importeer het PFX-bestand met het certificaat Bosch VMS CA in de map **Vertrouwde basiscertificeringsinstanties** van de nieuwe centrale server. Neem alle uitgebreide eigenschappen mee.
3. Importeer de back-up van de BVMS-configuratie.

Zie ook

- *Configuratiegegevens exporteren, pagina 103*

12.22.6**Camera's aan een Person Identification Device (PID) toevoegen**

U kunt camera's toevoegen aan uw Person Identification Device, als deze al aan de logische structuur zijn toegevoegd.

Camera's toevoegen aan een Person Identification Device toevoegen:

1. Vouw  uit.
 2. Vouw  uit.
 3. Klik op .
 4. Klik op het tabblad **Camera's**.
 5. Sleep de gewenste camera's uit het venster **Logische structuur** naar het venster **Camera's**.
- Of
dubbelklik op de gewenste camera's in het venster **Logische structuur**.
De camera's worden toegevoegd aan uw Person Identification Device en worden weergegeven in de lijst **Camera's**.

12.22.7**Cameraparameters configureren voor Person Identification-alarmen**

U kunt voor elke beschikbare camera parameters configureren voor Person Identification-alarmen om valse alarmen te verminderen.

Cameraparameter



Naam	Waarde-informatie	Beschrijving
Drempelwaarde voor waarschijnlijkheid (%)	Standaard: 55% Min: 0% Max: 100%	De minimale waarschijnlijkheid van positieve identificatie van een gezicht om een Person Identification-gebeurtenis te genereren.
Grootte van gezicht (%)	Standaard: 7,5% Min: 5% Max: 100%	De minimale grootte van een gezicht om te worden gedetecteerd ten opzichte van het formaat van het gehele videoframe.
Min. aantal frames	Standaard: 4 Min.: 1	Het minimale aantal opeenvolgende frames waarin een gezicht moet voorkomen om te worden gedetecteerd.
Te analyseren frames (%)	Standaard: 100% Min: 10% Max: 100%	Het percentage frames dat wordt geanalyseerd om personen te identificeren.

Naam	Waarde-informatie	Beschrijving
		Een waarde van 50% betekent dat de helft van alle frames wordt geanalyseerd.

12.22.8 Personengroepen configureren

Hoofdvenster >  > **Apparaten** > Vouw  uit > 

Personengroepen configureren:

1. Selecteer het tabblad **Personengroepen**.
2. Klik op  om een personengroep toe te voegen.
3. Voer de gewenste waarden in.
4. Klik op  om een personengroep te verwijderen.



Bericht!

U kunt de waarden van de standaardgroep niet wijzigen of verwijderen.

Tabel personengroepen

Personengroep	Typ de naam van de personengroep:
Alarmkleur	Dubbelklik om de alarmkleur te selecteren.
Alarmtitel	Typ de titel van het alarm dat in de Operator-client wordt weergegeven.

De waarden van de personengroepentabel wijzigen:

1. Dubbelklik op het gewenste tabelveld.
2. Wijzig de waarde.

Alarmprioriteit

U kunt de alarmprioriteit voor Person Identification-alarmen instellen op de pagina **Alarmen**.



Bericht!

U kunt verschillende alarmprioriteiten instellen voor elke camera van de desbetreffende personengroep.

U kunt ook de alarmprioriteit van de standaard personengroep wijzigen.

Zie ook

– *Pagina Alarmen, pagina 312*

12.23 Pagina Toegangscontrolesystemen

Hoofdvenster >  **Apparaten** > vouw  uit > 

Op deze pagina kunt u toegangscontrolesystemen van Bosch configureren. Het apparaat moet verbonden en beschikbaar zijn. Wanneer u een toegangscontrolesysteem hebt toegevoegd, worden de controller, ingangen en lezers hiërarchisch weergegeven in de apparaatstructuur. Op de pagina **Plattegronden en structuur** kunt u de controller, ingangen en lezers verwijderen of een andere naam geven.

Wanneer de configuratie of hiërarchie voor controllers, lezers of deuren van het toegangscontrolesysteem is gewijzigd, moet u het apparaat opnieuw scannen om de wijzigingen weer te geven in BVMS.

HTTPS-certificaat voor client

Om de verbinding tussen het toegangscontrolesysteem en BVMS te beveiligen, moet u een clientcertificaat exporteren vanuit het toegangscontrolesysteem en importeren in BVMS. Dit proces wordt beschreven in het gedeelte **HTTPS-certificaat voor client** van de documentatie van het toegangscontrolesysteem.



Bericht!

Als het certificaat niet wordt toegevoegd, zullen de systemen geen informatie met elkaar kunnen uitwisselen.

12.23.1

Een toegangscontrolesysteem toevoegen

Hoofdvenster >  Apparaten > vouw  uit > 

Een toegangscontrolesysteem toevoegen:

1. Klik met de rechtermuisknop op .
2. Klik op **Toegangscontrolesysteem toevoegen**.
Het dialoogvenster **Toegangscontrolesysteem toevoegen** wordt weergegeven.

Dialoogvenster Toegangscontrolesysteem toevoegen

Netwerkadres / HTTPS-poort

Typ het netwerkadres van het apparaat. Wijzig indien nodig het poortnummer.

Gebruikersnaam

Geef de gebruikersnaam weer die wordt gebruikt voor verificatie bij het apparaat.

Wachtwoord

Typ het geldige wachtwoord voor verificatie bij het apparaat.

De verbinding testen:

1. Klik op Verbinden.
De BVMS Configuration Client probeert verbinding te maken met het toegangscontrolesysteem en de relevante informatie op te halen.
2. Klik op OK.
Het toegangscontrolesysteem wordt toegevoegd aan uw systeem, op basis van de weergegeven informatie.

12.23.2

Een toegangscontrolesysteem bewerken

Hoofdvenster >  Apparaten > vouw  uit >  > 

Een toegangscontrolesysteem bewerken:

1. Klik met de rechtermuisknop op .
2. Klik op **Toegangscontrolesysteem bewerken**.
Het dialoogvenster **Toegangscontrolesysteem bewerken** wordt weergegeven.

12.23.3**Pagina Instellingen**

Hoofdvenster >  **Apparaten** > vouw  uit >  >  > tabblad **Instellingen**
Op deze pagina kunt u de verbindinginstellingen van het toegangscontrolesysteem wijzigen.

12.24**Pagina VRM-apparaten**

Hoofdvenster >  **Apparaten** >  uitvouwen > 
Hiermee kunt u VRM-apparaten toevoegen en configureren. Een VRM-apparaat heeft minstens de volgende onderdelen nodig: een encoder, een iSCSI-apparaat, een LUN die is toegewezen aan het iSCSI-apparaat en een opslagpool. Zie de opmerkingen bij deze versie en het specificatieblad voor de actuele firmwareversies.

Voorzichtig!

Nadat u een iSCSI-apparaat met de bijbehorende encoders hebt toegevoegd aan uw BVMS, moet u de IQN van elke encoder aan dit iSCSI-apparaat toevoegen (geldt voor sommige types iSCSI-apparaten).

Zie *Een iSCSI-apparaat configureren, pagina 200* voor details.

Voorzichtig!

Zorg ervoor dat de tijd van de VRM-computer is gesynchroniseerd met de Management Server. Anders kunnen er opnamen verloren gaan.

De tijdserversoftware op de Management Server configureren. Configureer op de VRM-computer het IP-adres van de Management Server als tijdserver via de standaard Windowsprocedures.

Zie ook

- *Multicast configureren, pagina 237*
- *De configuratie van BVMS synchroniseren, pagina 187*
- *Pagina Instellingen VRM, pagina 181*
- *Pagina Pool, pagina 187*
- *Pagina iSCSI-apparaat, pagina 196*
- *Het wachtwoord van een VRM-apparaat wijzigen, pagina 183*

12.24.1**VRM-apparaten toevoegen door te scannen**

Hoofdvenster >  **Apparaten** > 
In uw netwerk moet u beschikken over een computer met daarop de VRM-service en een iSCSI-apparaat.



Bericht!

Wanneer u een iSCSI-apparaat toevoegt waarvoor geen doelen en LUN's zijn geconfigureerd, start u een standaardconfiguratie en voegt u de IQN van elke encoder aan dit iSCSI-apparaat toe.

Wanneer u een iSCSI-apparaat toevoegt waarvoor doelen en LUN's vooraf zijn geconfigureerd, voegt u de IQN van elke encoder aan dit iSCSI-apparaat toe.

Zie *Een iSCSI-apparaat configureren, pagina 200* voor meer informatie.

VRM-apparaten toevoegen door te scannen:

1. Klik met de rechtermuisknop op  en klik op **Zoeken naar VRM-apparaten**.
Het dialogvenster **BVMS Scan Wizard** wordt weergegeven.
2. Schakel de selectievakjes in voor de apparaten die u wilt toevoegen.
3. Selecteer in de lijst **Rol** de gewenste rol.
Het is afhankelijk van het huidige type van het VRM-apparaat welke nieuwe rol u kunt selecteren.
Als u **Redundant** of **Failover** selecteert, is de volgende configuratiestap ook vereist.
4. Selecteer de gewenste rol in de lijst **Rol**.
Welke nieuwe rol u kunt selecteren is afhankelijk van het huidige type van het VRM-apparaat.
5. Klik op **Volgende >>**
6. Selecteer in de lijst **Master-VRM** de hoofd-VRM voor de geselecteerde redundante of failover-VRM.
7. Klik op **Volgende >>**.
Het dialogvenster **Apparaten verifiëren** van de wizard wordt weergegeven.
8. Typ het wachtwoord voor elk apparaat dat met een wachtwoord is beveiligd.
Het wachtwoord wordt automatisch gecontroleerd, wanneer u gedurende enkele seconden geen tekens meer in het wachtwoordveld invoert of als u buiten het veld klikt.
Als de wachtwoorden voor alle apparaten identiek zijn, kunt u dit in het eerste **Wachtwoord** veld invoeren. Klik met de rechtermuisknop op dit veld en klik op **Cel kopiëren naar kolom**.

In de kolom **Status** worden succesvolle aanmeldingen aangegeven met .

De mislukte aanmeldingen worden aangegeven met .

9. Klik op **Voltoeien**.
Het apparaat wordt aan de apparaatstructuur toegevoegd.
- Opmerking:** alle VRM-apparaten worden standaard met een beveiligde verbinding toegevoegd.

Beveiligde/onbeveiligde verbinding wijzigen:

1. Klik met de rechtermuisknop op .
2. Klik op **VRM-apparaat bewerken**.
Het dialogvenster **VRM-apparaat bewerken** wordt weergegeven.
3. Schakel het selectievakje **Veilige verbinding** in.
De gebruikte poort verandert automatisch in de HTTPS-poort.
Of
schakel het selectievakje **Veilige verbinding** uit.
De gebruikte poort verandert automatisch in de rcppp-poort.

Zie ook

- Een apparaat toevoegen, pagina 126
- Pagina VRM-apparaten, pagina 177
- Een iSCSI-apparaat configureren, pagina 200
- Dubbele/failoveropnamen, pagina 32

12.24.2**Handmatig een primaire of secundaire VRM toevoegen**

Hoofdvenster > **Apparaten** > klik met de rechtermuisknop op  > klik op **VRM toevoegen** > dialoogvenster **VRM toevoegen**

Hiermee kunt u een VRM-apparaat toevoegen. U kunt het type apparaat selecteren en de ID-gegevens invoeren.

U kunt alleen een failover-VRM toewijzen aan een hoofd-VRM als beide online zijn en met succes zijn geverifieerd. Hierna worden de wachtwoorden gesynchroniseerd.

U kunt handmatig een Primair VRM-apparaat toevoegen als u het IP-adres en wachtwoord kent.

Een primair VRM-apparaat toevoegen:

1. Configureer de gewenste instellingen voor uw VRM-apparaat.
2. Selecteer in de lijst **Type** de vermelding **Primair**.
3. Klik op **OK**.

Het VRM-apparaat wordt toegevoegd.

U kunt handmatig een Secundair VRM-apparaat toevoegen als u het IP-adres en wachtwoord kent.

**Bericht!**

Als u een secundaire VRM wilt configureren, moet u eerst de vereiste software installeren op de gewenste computer. Voer Setup.exe uit en selecteer **Secundaire VRM**.

Een secundair VRM-apparaat toevoegen:

1. Configureer de gewenste instellingen voor uw VRM-apparaat.
2. Selecteer in de lijst **Type** de vermelding **Secundair**.
3. Klik op **OK**.

Het VRM-apparaat wordt toegevoegd.

U kunt nu de secundaire VRM als elke andere primaire VRM configureren.

Dialoogvenster VRM toevoegen**Naam**

Voer een weergavenaam voor het apparaat in.

Netwerkadres/poort

Typ het IP-adres van uw apparaat.

Als het selectievakje **Veilige verbinding** is ingeschakeld, verandert de poort automatisch in de HTTPS-poort.

Als er geen standaardpoorten worden gebruikt, kunt u het poortnummer wijzigen.

Type

Selecteer het gewenste apparaattype.

Gebruikersnaam

Typ de gebruikersnaam voor verificatie.

Wachtwoord

Typ het wachtwoord voor verificatie.

Wachtwoord weergeven

Klik op deze optie om het wachtwoord zichtbaar te maken.

Beveiliging

Het selectievakje **Veilige verbinding** is standaard ingeschakeld als HTTPS wordt ondersteund.

**Bericht!**

Als u overstapt op BVMS versie 10.0 en hoger, is het selectievakje **Veilige verbinding** niet standaard ingeschakeld en is de verbinding niet-beveiligd (rcpp).

Als u een beveiligde of niet-beveiligde verbinding wilt wijzigen, gebruikt u de opdracht **VRM-apparaat bewerken** en schakelt u het selectievakje **Veilige verbinding** in of uit.

Test

Klik op deze optie om te controleren of het apparaat is verbonden en verificatie succesvol is verlopen.

Eigenschappen

Wijzig indien gewenst de poortnummers voor de HTTP- en de HTTPS-poort. Dit is alleen mogelijk wanneer u een VRM die niet is verbonden, toevoegt of bewerkt. Als de VRM is verbonden, worden de waarden opgehaald en kunt u deze niet wijzigen.

De tabelrij **Master-VRM** bevat het geselecteerde apparaat (indien van toepassing).

Zie ook

- *Een VRM-apparaat bewerken, pagina 180*
- *Handmatig een redundante VRM toevoegen, pagina 184*
- *Handmatig een failover-VRM toevoegen, pagina 184*

12.24.3**Een VRM-apparaat bewerken**

Hoofdvenster > **Apparaten**

Hiermee kunt u een VRM-apparaat bewerken.

Beveiligde/onbeveiligde verbinding wijzigen:

1. Klik met de rechtermuisknop op .
2. Klik op **VRM-apparaat bewerken**.
Het dialoogvenster **VRM-apparaat bewerken** wordt weergegeven.
3. Schakel het selectievakje **Veilige verbinding** in.
De gebruikte poort verandert automatisch in de HTTPS-poort.
Of
schakel het selectievakje **Veilige verbinding** uit.
De gebruikte poort verandert automatisch in de rcpp-poort.

**Bericht!**



Na een upgrade naar een nieuwere versie is het raadzaam een beveiligde verbinding te gaan gebruiken.

Zie het hoofdstuk Handmatig een primaire of secundaire VRM toevoegen voor gedetailleerde informatie over de parameter van het dialoogvenster **VRM-apparaat bewerken**.

Zie ook

– *Handmatig een primaire of secundaire VRM toevoegen, pagina 179*

12.24.4**Pagina Instellingen VRM**

Hoofdvvenster >  **Apparaten** >  >  > **Hoofdininstellingen** > **Instellingen VRM**
uitvouwen

Naam serverinitiator

Geeft de iSCSI-initiatornaam van VRM Server weer.

CHAP-wachtwoord voor hele systeem

Voer het wachtwoord in dat u hebt geconfigureerd in het iSCSI-opslagapparaat. Het CHAP-wachtwoord is geldig voor VRM en wordt automatisch naar alle apparaten verstuurd. Clients voor weergave van opnamen hebben geen extra configuratie nodig. U dient de iSCSI-systemen handmatig te configureren met behulp van het CHAP-wachtwoord. Als u gebruikmaakt van een CHAP-wachtwoord, dienen alle opslagsystemen te worden geconfigureerd voor het gebruik van het CHAP-wachtwoord. Er wordt maar één systeembreed CHAP-wachtwoord door het VRM-systeem ondersteund.

Zie *Algemeen iSCSI-verbindingswachtwoord (CHAP-wachtwoord):* , pagina 123

12.24.5**Pagina SNMP**

Hoofdvvenster >  **Apparaten** > uitvouwen  > uitvouwen  > **Netwerk** > **SNMP**

1e SNMP-host-adres 2e SNMP-host-adres

VRM ondersteunt het SNMP (Simple Network Management Protocol) voor het beheren en bewaken van netwerkcomponenten, en kan SNMP-berichten (traps) naar IP-adressen sturen. Het systeem ondersteunt SNMP MIB II in de universele code. Voer hier de IP-adressen van één of twee vereiste doelapparaten in als u SNMP-traps wilt verzenden.

Sommige gebeurtenissen worden alleen verstuurd als SNMP-traps. Raadpleeg het MIB-bestand voor beschrijvingen.

12.24.6**Pagina Accounts**

Als u het opslaan van beelden wilt configureren en video wilt exporteren in de MP4-bestandsindeling, moet u een account maken waarmee u deze kunt opslaan en openen. U kunt maximaal vier (4) accounts aanmaken.

Type

Selecteer het type account: **FTP** of **Dropbox**.

IP-adres

Voer het IP-adres in van de server waarop u de beelden wilt opslaan.

Gebruikersnaam

Voer de gebruikersnaam voor de server in.

Wachtwoord

Voer het wachtwoord in waarmee u toegang krijgt tot de server. Klik aan de rechterkant op **Controleren** om het wachtwoord te controleren.

Controleren

Klik hierop om het wachtwoord te controleren.

Pad

Voer het exacte pad in waar u de beelden en de video op de server wilt opslaan.

12.24.7**Pagina Geavanceerd**

Hoofdvvenster >  **Apparaten** > uitvouwen  > uitvouwen  > **Service** > **Geavanceerd**

Logboekregistratie RCP+ / Logboekregistratie foutopsporing / Logboekregistratie herhaling / Logboekregistratie VDP / Logboekregistratie van prestaties

De verschillende logboeken activeren voor VRM Server en Configuration Manager.

De logboekbestanden voor VRM Server worden opgeslagen op de computer waarop VRM Server is gestart en kunnen worden weergegeven of gedownload met VRM Monitor.

De logboekbestanden voor Configuration Manager worden lokaal opgeslagen in de volgende map:

%USERPROFILE%\My Documents\Bosch\Video Recording Manager\Log

Bewaartijd (dagen)

De retentietijd voor logboekbestanden in dagen opgeven.

Compleet geheugendumpbestand

Activeer deze optie alleen indien nodig, bijvoorbeeld wanneer de technische klantenservice om een complete samenvatting van het hoofdgeheugen vraagt.

Telnet-ondersteuning

Activeer deze optie als toegang via het Telnet-protocol moet worden ondersteund. Alleen activeren indien nodig.

**Bericht!**

Uitgebreide logboekregistratie vereist aanzienlijke CPU-kracht en HDD-capaciteit.

Laat uitgebreide logboekregistratie niet voortdurend uitvoeren.

12.24.8**Opnamen voor VRM coderen**

Codering bij opnamen voor VRM-encoders is niet standaard ingeschakeld.

U moet codering van opnamen voor de primaire en secundaire VRM apart inschakelen.

Gecodeerde opnamen inschakelen:

1. Selecteer het gewenste VRM-apparaat.
2. Klik op **Service**.
3. Schakel op het tabblad **Opnamen coderen** het selectievakje **Gecodeerde opnamen inschakelen** in.

4. Klik op  .

**Bericht!**

Alle VRM-encoders die codering ondersteunen, nemen automatisch gecodeerd op nadat codering is ingeschakeld in de VRM.

Codering kan voor afzonderlijke encoders worden uitgeschakeld.

VSG-encoders coderen altijd, als codering is ingeschakeld in de VRM.

Codering bij opnamen voor één VRM-encoder in-/uitschakelen:

1. Selecteer de gewenste VRM-encoder.
2. Klik op **Opnemen**.
3. Schakel op het tabblad **Opnamebeheer** het selectievakje **Codering** in of uit.
4. Klik op .

Opmerking: codering wordt na de volgende blokwijzing ingeschakeld.

Als u de gecodeerde VRM-encoders wilt controleren, gaat u naar het tabblad **Monitoring** tab in de VRM-monitor.

12.24.9**Het wachtwoord van een VRM-apparaat wijzigen**

Hoofdvenster >  **Apparaten** >  uitvouwen > 

Het wachtwoord wijzigen:

1. Klik met de rechtermuisknop op  en klik vervolgens op **VRM-wachtwoord wijzigen**. Het dialoogvenster **Wachtwoord wijzigen** wordt weergegeven.
2. Voer het juiste wachtwoord in het veld **Oud wachtwoord** in.
3. Typ het nieuwe wachtwoord in het veld **Nieuw wachtwoord**, klik en herhaal de gegevensinvoer in het tweede veld **Nieuw wachtwoord**.



Klik op **OK**.

- ▶ Bevestig de gegevens in het volgende dialoogvenster.
- ✓ Het wachtwoord wordt onmiddellijk op het apparaat gewijzigd.

12.24.10**Een VRM-pool toevoegen**

Hoofdvenster >  **Apparaten** >  uitvouwen

Een VRM-pool toevoegen:

- ▶ Klik met de rechtermuisknop op  of  en klik vervolgens op **Pool toevoegen**. Er wordt een nieuwe pool toegevoegd aan het systeem.

Zie ook

- *iSCSI-opslagpool, pagina 196*

12.24.11 Handmatig een failover-VRM toevoegen

 Hoofdvenster >  Apparaten >  uitvouwen > klik met de rechtermuisknop op  > klik op **Failover-VRM toevoegen** > dialoogvenster **Failover-VRM toevoegen**



Bericht!

Als u een secundaire VRM wilt configureren, moet u eerst de vereiste software installeren op de gewenste computer. Voer Setup.exe uit en selecteer **Secundaire VRM**.

Een primaire VRM of een secundaire VRM kan de rol overnemen van een failover-VRM. U kunt een primaire failover-VRM toevoegen aan een primaire VRM of u kunt een secundaire failover-VRM toevoegen aan een secundaire VRM.

U kunt handmatig een failover-VRM-apparaat toevoegen als u het IP-adres en wachtwoord kent. De oorspronkelijk geselecteerde VRM is de hoofd-VRM voor deze failover-VRM.

U kunt een failover-VRM-apparaat toevoegen. U kunt het handmatig toevoegen of u kunt een apparaat selecteren in een lijst met gescande VRM-apparaten.

U kunt alleen een failover-VRM toewijzen aan een hoofd-VRM als beide online zijn en met succes zijn geverifieerd. Hierna worden de wachtwoorden gesynchroniseerd.

Een failover-VRM-apparaat toevoegen:

1. Configureer de gewenste instellingen voor uw VRM-apparaat.
 2. Controleer of u de juiste hoofd-VRM hebt geselecteerd. Annuleer deze procedure als dit niet het geval is.
 3. Klik op **OK**.
- ✓ Het failover-VRM-apparaat wordt toegevoegd aan de geselecteerde hoofd-VRM.

Dialoogvenster Failover-VRM toevoegen

Netwerkadres

Typ het IP-adres van uw apparaat of selecteer een netwerkadres in de lijst **Gescande VRM's**.

Gescande VRM's

Hierin wordt de lijst met gescande VRM-computers weergegeven. Als u opnieuw wilt scannen, sluit u het dialoogvenster en opent u het opnieuw.



Bericht!

Het failover-VRM-apparaat neemt de instellingen over die zijn geconfigureerd in de hoofd-VRM. Als de instellingen van de hoofd-VRM worden gewijzigd, worden ook de instellingen van het failover-VRM-apparaat gewijzigd.

Zie ook

– *Dubbele/failoveropnamen, pagina 32*

12.24.12 Handmatig een redundante VRM toevoegen

 Hoofdvenster >  Apparaten >  uitvouwen > klik met de rechtermuisknop op  > klik op **Redundante VRM toevoegen** > dialoogvenster **VRM toevoegen**

**Bericht!**

Als u een secundaire VRM wilt configureren, moet u eerst de vereiste software installeren op de gewenste computer. Voer Setup.exe uit en selecteer **Secundaire VRM**.

Alleen een secundaire VRM kan de rol van een redundante VRM overnemen. U voegt een redundante VRM toe aan een primaire VRM.

U kunt handmatig een redundant VRM -apparaat toevoegen als u het IP-adres en het wachtwoord kent. De oorspronkelijk geselecteerde VRM is de hoofd-VRM voor deze redundante VRM.

Een redundant VRM-apparaat toevoegen:

1. Configureer de gewenste instellingen voor uw VRM-apparaat.
2. Controleer of u de juiste hoofd-VRM hebt geselecteerd. Annuleer deze procedure als dit niet het geval is.
3. Klik op **OK**.

Het redundante VRM-apparaat wordt toegevoegd aan de geselecteerde primaire VRM.

Dialogvenster VRM toevoegen**Naam**

Voer een weergavenaam voor het apparaat in.

Netwerkadres/poort

Typ het IP-adres van uw apparaat.

Als het selectievakje **Veilige verbinding** is ingeschakeld, verandert de poort automatisch in de HTTPS-poort.

Als er geen standaardpoorten worden gebruikt, kunt u het poortnummer wijzigen.

Type

Selecteer het gewenste apparaattype.

Gebruikersnaam

Typ de gebruikersnaam voor verificatie.

Wachtwoord weergeven

Klik op deze optie om het wachtwoord zichtbaar te maken.

Wachtwoord

Typ het wachtwoord voor verificatie.

Beveiliging

Het selectievakje **Veilige verbinding** is standaard ingeschakeld als HTTPS wordt ondersteund.

**Bericht!**

Als u overstapt op BVMS versie 10.0 en hoger, is het selectievakje **Veilige verbinding** niet standaard ingeschakeld en is de verbinding niet-beveiligd (rcpp).

Als u een beveiligde of niet-beveiligde verbinding wilt wijzigen, gebruikt u de opdracht **VRM-apparaat bewerken** en schakelt u het selectievakje **Veilige verbinding** in of uit.

Test

Klik op deze optie om te controleren of het apparaat is verbonden en verificatie succesvol is verlopen.

Eigenschappen

Wijzig indien gewenst de poortnummers voor de HTTP- en de HTTPS-poort. Dit is alleen mogelijk wanneer u een VRM die niet is verbonden, toevoegt of bewerkt. Als de VRM is verbonden, worden de waarden opgehaald en kunt u deze niet wijzigen.

De tabelrij **Master-VRM** bevat het geselecteerde apparaat (indien van toepassing).

Zie ook

- *Handmatig een primaire of secundaire VRM toevoegen, pagina 179*
- *Dubbele/failoveropnamen, pagina 32*

12.24.13

Encoders toevoegen door te scannen

Encoders toevoegen door te scannen:

1. Klik met de rechtermuisknop op  en klik op **Scannen naar encoders**.
Het dialoogvenster **BVMS Scan Wizard** wordt weergegeven.
2. Selecteer de gewenste encoders, selecteer de gewenste VRM-pool en klik op **Toewijzen** om de encoders toe te wijzen aan de VRM-pool.
3. Klik op **Volgende >>**.
Het dialoogvenster **Apparaten verifiëren** van de wizard wordt weergegeven.
4. Typ het wachtwoord voor elk apparaat dat is beveiligd met een wachtwoord.
Het wachtwoord wordt automatisch gecontroleerd wanneer u enkele seconden niets meer invoert in het wachtwoordveld of buiten het wachtwoordveld klikt.
Als de wachtwoorden van alle apparaten identiek zijn, kunt u het wachtwoord invoeren in het eerste veld **Wachtwoord**. Klik vervolgens met de rechtermuisknop op dit veld en klik op **Cel kopiëren naar kolom**.

In de kolom **Status** worden geslaagde aanmeldingen aangegeven met .

Mislukte aanmeldingen worden aangegeven met .



geeft aan dat voor het apparaat een eerste wachtwoord is vereist.

U voert het eerste wachtwoord in het veld **Wachtwoord** in.



De status verandert in .

Herhaal deze stap voor alle apparaten die een eerste wachtwoord nodig hebben.

Opmerking: Zolang u geen eerste wachtwoord hebt ingesteld voor alle apparaten in de lijst waarvoor een eerste wachtwoord is vereist, kunt u niet doorgaan.

5. Klik op **Voltooien**.
Het apparaat wordt aan de apparaatstructuur toegevoegd.

12.24.14

VSG-apparaten toevoegen door te scannen

VSG-apparaten toevoegen door te scannen:

1. Klik met de rechtermuisknop op  en klik op **Scannen naar Video Streaming Gateways**.
Het dialoogvenster **BVMS Scan Wizard** wordt weergegeven.
2. Selecteer de gewenste VSG-apparaten, selecteer de gewenste VRM-pool en klik op **Toewijzen** om de apparaten toe te wijzen aan de VRM-pool.

3. Klik op **Volgende >>**.
Het dialogvenster **Apparaten verifiëren** van de wizard wordt weergegeven.
4. Typ het wachtwoord voor elk apparaat dat met een wachtwoord is beveiligd.
Het wachtwoord wordt automatisch gecontroleerd, wanneer u gedurende enkele seconden geen tekens meer in het wachtwoordveld invoert of als u buiten het veld klikt. Als de wachtwoorden voor alle apparaten identiek zijn, kunt u dit in het eerste **Wachtwoord** veld invoeren. Klik met de rechtermuisknop op dit veld en klik op **Cel kopiëren naar kolom**.

In de kolom **Status** worden succesvolle aanmeldingen aangegeven met .

De mislukte aanmeldingen worden aangegeven met .





5. Klik op **Voltoeien**.
Het apparaat wordt aan de apparaatstructuur toegevoegd.

12.24.15 De configuratie van BVMS synchroniseren

Hoofdvenster >  **Apparaten** >  uitvouwen > met de rechtermuisknop klikken op  > opdracht **BVMS-configuratie synchroniseren**

Vanaf BVMS 6.0 wordt VRM 3.50 ondersteund. Wanneer u VRM niet wilt upgraden naar versie 3.50 tijdens de upgrade naar BVMS 6.0, blijft het opnemen doorgaan, maar kunt u de configuratie van de oude VRM niet wijzigen.
Als u uw versie van VRM heeft geüpgraded naar versie 3.50, moet u de configuratie van BVMS handmatig synchroniseren.

12.25 Pagina Pool

Hoofdvenster >  **Apparaten** >  uitvouwen >  uitvouwen > 

Hier kunt u opname-instellingen configureren die geldig zijn voor alle apparaten die in deze opslagpool zijn opgenomen.

Identificatie van pool

Hier wordt het poolnummer weergegeven.

Modus opnamevoorkeuren

- **Failover**
Opnamen worden alleen opgeslagen naar het primaire doel. Wanneer niet naar dit doel kan worden opgeslagen, wordt de opname opgeslagen naar het doel dat is ingevoerd onder het secundaire doel.
Er is spraken van een storing wanneer het primaire doel om een of andere reden (systeemstoring, netwerkfout, geen capaciteit meer) geen opslagblokken meer beschikbaar stelt.
U kunt de tweede lijst leeg laten. In dit geval is geen failover mogelijk, maar het aantal benodigde iSCSI-sessies wordt verlaagd en er wordt geen schijfruimte toegewezen aan het secundaire doel. Dit verlaagt systeemoverhead en verlengt de bewaartijd van het systeem.
- **Automatisch**

Evenredige verdeling van belasting wordt automatisch geconfigureerd. Aan elke encoder worden automatisch 2 iSCSI-doelen toegewezen. Blokken op deze 2 iSCSI-doelen worden toegewezen aan de encoder.

Testperiode (in dagen)

Beweeg de schuifregelaar om de gewenste tijdsperiode in te stellen. Als deze periode is verstreken, wordt het iSCSI-doel gecontroleerd en worden blokken indien nodig opnieuw toegewezen.

Secundair doelgebruik

Het gebruik van een secundair doel in- of uitschakelen.

Blokreservering voor uitvaltijd

Voer het aantal dagen in dat de toegewezen encoders worden opgenomen ondanks dat de VRM Server is uitgevallen.

Als u bijvoorbeeld 4 instelt, worden de encoders gedurende ongeveer 4 dagen opgenomen tijdens de periode dat de VRM Server is uitgevallen.

Wanneer uw systeem encoders met een lage bitrate bevat, kunt u de gereserveerde schijfruimte aanzienlijk verlagen. Dit zorgt voor een juiste distributie van opslagcapaciteit en een langere bewaartijd.

LUN's groter dan 2 TB toestaan

Klik om het gebruik van LUN's die groter dan 2 TB zijn, in te schakelen.

LUN's groter dan 2 TB ("grote LUN's") worden niet ondersteund door de volgende apparaten:

- VRM-apparaten ouder dan 3.60
- VSG-apparaten met een oudere firmwareversie dan 6.30
- Encoders met een oudere firmwareversie dan 6.30

BVMS voorkomt dat u de volgende procedures kunt uitvoeren:

- Apparaten met een oudere firmwareversie dan 6.30 toevoegen aan of verplaatsen naar een pool waarin grote LUN's zijn toegestaan.
- Apparaten die momenteel niet zijn verbonden met het netwerk, toevoegen aan of verplaatsen naar een pool waarin grote LUN's zijn toegestaan.
- Een iSCSI-apparaat dat grote LUN's bevat, toevoegen aan of verplaatsen naar een pool waarin grote LUN's niet zijn toegestaan.
- Grote LUN's toestaan in een pool die apparaten bevat met een oudere firmwareversie dan 6.30.
- Grote LUN's uitschakelen in een pool met een iSCSI-apparaat dat grote LUN's bevat.

Verplaats apparaten met oudere firmware dan 6.30 naar een pool waarin grote LUN's niet zijn toegestaan.

Zie ook

- *Een LUN toevoegen, pagina 204*
- *Een VRM-pool toevoegen, pagina 183*

12.25.1

Automatische opnamemodus op een pool configureren

Hoofdvenster >  Apparaten >  uitvouwen >  uitvouwen > 

Let op:

Als u al eerder een failover-opnamemodus hebt geconfigureerd, dan wordt deze overschreven.

Configureren:

- ▶ Selecteer in de lijst **Modus Opnamevoorkeuren Automatisch**.
Na activering van de configuratie is de **Automatisch** opnamemodus actief. Op de pagina **Opnamevoorkeuren** van een encoder zijn de lijsten met primaire en de secundaire doelen uitgeschakeld.

Gerelateerde onderwerpen

- *Failover-opnamemodus op een encoder configureren, pagina 235*

12.25.2



Handmatig een encoder/decoder toevoegen

Hiermee kunt u een encoder of decoder handmatig toevoegen. Dit is vooral handig wanneer u een IP-videoapparaat van Bosch wilt toevoegen (alleen voor VRM).

Let op:

Als u een IP-video-encoder of -decoder van Bosch toevoegt met de optie **<Auto Detect>** geselecteerd, moet dit apparaat op het netwerk beschikbaar zijn.

Een IP-videoapparaat van Bosch toevoegen:

1.  uitvouwen,  uitvouwen, klik met de rechtermuisknop op .

Of

Klik met de rechtermuisknop op .

Of

Klik met de rechtermuisknop op .





2. Klik op **Encoder toevoegen**.
Het dialoogvenster **Encoder toevoegen** wordt weergegeven.
3. Voer het juiste IP-adres in.
4. Selecteer in de lijst **<Auto Detect>**.
5. Klik op **OK**.
Het apparaat wordt toegevoegd aan het systeem.

6. Als voor het apparaat een eerste wachtwoord is vereist, wordt  weergegeven.
Om een eerste wachtwoord in te stellen, klikt u met de rechtermuisknop op het pictogram van het apparaat en klikt u op **Eerste wachtwoord instellen...**
Het dialoogvenster **Wachtwoord invoeren** wordt weergegeven.
Voer een wachtwoord in voor de gebruiker van de service en klik op **OK**.



verdwijnt en u kunt gebruikmaken van het apparaat.

Dialoogvenster Encoder toevoegen

Hoofdvenster >  **Apparaten** > uitvouwen  > uitvouwen  > klik met de rechtermuisknop op  > klik op **Encoder toevoegen** > dialoogvenster **Encoder toevoegen**
Of

Hoofdvenster >  **Apparaten** > klik met de rechtermuisknop op  > klik op **Encoder toevoegen** > dialoogvenster **Encoder toevoegen**
of

Hoofdvenster >  **Apparaten** > klik met de rechtermuisknop op  > klik op **Encoder toevoegen** > dialoogvenster **Encoder toevoegen**
of

Hoofdvenster >  **Apparaten** >  uitvouwen > klik met de rechtermuisknop op  > klik op **Decoder toevoegen** > dialoogvenster **Encoder toevoegen**

IP-adres:

Voer een geldig IP-adres in.





Encodertype:/decodertype:

Indien u het apparaattype weet, selecteert u het juiste item. Het is niet nodig dat dit apparaat beschikbaar is in het netwerk.

Selecteer **<Auto Detect>** als u een IP-videoapparaat van Bosch wilt toevoegen. Het apparaat moet beschikbaar zijn in het netwerk.

12.25.3

Handmatig een iSCSI-apparaat toevoegen

Hoofdvenster >  **Apparaten** >  > vouw  uit > klik met de rechtermuisknop op  > **iSCSI-apparaat toevoegen** > dialoogvenster **iSCSI-apparaat toevoegen**
Hiermee kunt u iSCSI-apparaten aan een VRM toevoegen.

Een iSCSI-apparaat toevoegen:

1. Klik met de rechtermuisknop op  en klik op **iSCSI-apparaat toevoegen**.
Het dialoogvenster **iSCSI-apparaat toevoegen** wordt weergegeven.
2. Geef de gewenste weergavenaam, het netwerkadres van een iSCSI-apparaat en het apparaattype op en klik op **OK**.
Het iSCSI-apparaat wordt toegevoegd aan de geselecteerde VRM-pool.
Voeg indien nodig doelen en LUN's toe.

Dialoogvenster iSCSI-apparaat toevoegen

Naam

Voer een weergavenaam voor het apparaat in.

Netwerkadres

Voer een geldig netwerkadres van het apparaat in.

Type iSCSI-apparaat

Selecteer het juiste apparaattype.

Wachtwoord

Typ het wachtwoord voor verificatie bij het apparaat.

Gerelateerde onderwerpen

- *VRM-apparaten toevoegen door te scannen, pagina 177*

12.25.4

Handmatig een Video Streaming Gateway-apparaat toevoegen



Handmatig een VSG-apparaat toevoegen:

1. Klik met de rechtermuisknop op  en klik vervolgens op **Video Streaming Gateway toevoegen**.
Het dialoogvenster **Video Streaming Gateway toevoegen** wordt weergegeven.
2. Configureer de gewenste instellingen voor uw VSG-apparaat.
3. Klik op **Toevoegen**.
✓ Het VSG-apparaat wordt toegevoegd aan het systeem. De beelden van de camera's die aan dit VSG-apparaat zijn toegewezen, worden opgenomen.

Dialoogvenster Video Streaming Gateway toevoegen

Klik met de rechtermuisknop op  > **Video Streaming Gateway toevoegen** > dialoogvenster **Video Streaming Gateway toevoegen**

Naam

Typ de gewenste weergavenaam voor het apparaat.

Gebruikersnaam

Typ de gebruikersnaam die wordt gebruikt voor verificatie op het apparaat. Meestal: service

Netwerkadres/poort

Typ het IP-adres van uw apparaat.

Als het selectievakje **Veilige verbinding** is ingeschakeld, verandert de poort automatisch in de HTTPS-poort.

U kunt het poortnummer wijzigen als er geen standaardpoorten worden gebruikt of als de VSG-exemplaren in een andere volgorde zijn geconfigureerd.

Standaardpoorten

VSG-exemplaar	rcpp-poort	HTTPS-poort
1	8756	8443
2	8757	8444
3	8758	8445
4	8759	8446
5	8760	8447
6	8761	8448
7	8762	8449

Wachtwoord

Typ het geldige wachtwoord voor verificatie bij het apparaat.

Wachtwoord weergeven

Klik hierop om het ingevoerde wachtwoord te kunnen weergeven. Let erop dat niemand dit wachtwoord kan achterhalen.

Beveiliging

Het selectievakje **Veilige verbinding** is standaard ingeschakeld als HTTPS wordt ondersteund. Vanaf VSG versie 7.0 ondersteunt VSG beveiligde verbindingen.

**Bericht!**

Als u overstapt op BVMS versie 10.0 en hoger, is het selectievakje **Veilige verbinding** niet standaard ingeschakeld en is de verbinding niet-beveiligd (rcpp).

Als u een beveiligde of niet-beveiligde verbinding wilt wijzigen, gebruikt u de opdracht **Video Streaming Gateway bewerken** en schakelt u het selectievakje **Veilige verbinding** in of uit.

Test

Klik hierop om bij het apparaat te verifiëren met de hierboven ingevoerde referenties.

Zie ook

- *Een Video Streaming Gateway bewerken, pagina 208*

12.25.5**Handmatig een DSA E-Series iSCSI-apparaat toevoegen**

Hoofdvenster >  **Apparaten** >  >  uitvouwen > 

U kunt een iSCSI-apparaat uit de E-serie toevoegen dat wel is geïnitieerd of dat niet is geïnitieerd.

U kunt LUN's die groter dan 2 TB zijn, toevoegen als grote LUN's zijn toegestaan in de pool. LUN's groter dan 2 TB ("grote LUN's") worden niet ondersteund door de volgende apparaten:

- VRM-apparaten ouder dan 3.60
- VSG-apparaten met een oudere firmwareversie dan 6.30
- Encoders met een oudere firmwareversie dan 6.30

BVMS voorkomt dat u de volgende procedures kunt uitvoeren:

- Apparaten met een oudere firmwareversie dan 6.30 toevoegen aan of verplaatsen naar een pool waarin grote LUN's zijn toegestaan.
- Apparaten die momenteel niet zijn verbonden met het netwerk, toevoegen aan of verplaatsen naar een pool waarin grote LUN's zijn toegestaan.
- Een iSCSI-apparaat dat grote LUN's bevat, toevoegen aan of verplaatsen naar een pool waarin grote LUN's niet zijn toegestaan.
- Grote LUN's toestaan in een pool die apparaten bevat met een oudere firmwareversie dan 6.30.
- Grote LUN's uitschakelen in een pool met een iSCSI-apparaat dat grote LUN's bevat.



Verplaats apparaten met oudere firmware dan 6.30 naar een pool waarin grote LUN's niet zijn toegestaan.

Een geïnitieerd iSCSI-apparaat toevoegen:

1. Klik met de rechtermuisknop op  en klik vervolgens op **DSA E-serie apparaat toevoegen**.
Het dialoogvenster **DSA E-serie apparaat toevoegen** wordt weergegeven.
2. Typ het management-IP-adres en het wachtwoord.

3. Klik op **Verbinden**
Als de verbinding tot stand is gebracht, zijn de velden in de groep **Regelaar** en/of de groep **2e controller** ingevuld.
4. Klik op **OK**.
Het apparaat wordt toegevoegd aan het systeem.
De beschikbare doelen worden automatisch gescand en de LUN's worden weergegeven.
U kunt het iSCSI-apparaat gebruiken.
Als in de pool grote LUN's zijn toegestaan en voor het iSCSI-apparaat grote LUN's zijn geconfigureerd, staat in de kolom **Grote LUN** een vinkje voor de desbetreffende LUN's.

Een niet-geïnitieerd iSCSI-apparaat toevoegen:

1. Klik met de rechtermuisknop op  en klik vervolgens op **DSA E-serie apparaat toevoegen**.
Het dialoogvenster **DSA E-serie apparaat toevoegen** wordt weergegeven.
2. Typ het management-IP-adres en het wachtwoord.
3. Klik op **Verbinden**
Als de verbinding tot stand is gebracht, zijn de velden in de groep **Regelaar** en/of de groep **2e controller** ingevuld.
4. Klik op **OK**.
Het apparaat wordt toegevoegd aan het systeem.
5. Klik op  en vervolgens op .
6. Klik op het tabblad **Basisconfiguratie**.
7. Typ de gewenste LUN-capaciteit.
Als u een waarde groter dan 2 TB typt, moet u voor uw pool LUN's groter dan 2 TB inschakelen.
8. Klik op **Initialiseren**.
De LUN's worden gemaakt.
9. Klik op **Sluiten**.
10. Klik met de rechtermuisknop op het iSCSI-apparaat en klik vervolgens op **Doel scannen**.
De LUN's worden weergegeven met een onbekende status.
11. Sla de configuratie op en activeer hem.
12. Formateer alle LUN's.
13. Als u een iSCSI-apparaat met dubbele controller hebt toegevoegd, verwijdert u de gewenste LUN's uit de eerste controller, klikt u met de rechtermuisknop op de tweede controller en klikt u op **Doel scannen** om deze LUN's toe te voegen.

Dialoogvenster DSA E-serie apparaat toevoegen

Hoofdvenster >  **Apparaten** >  > vouw  uit > klik met de rechtermuisknop op  > **DSA E-serie apparaat toevoegen** > dialoogvenster **DSA E-serie apparaat toevoegen**

In dit dialoogvenster kunt u een DSA E-Series iSCSI-apparaat toevoegen. Dit apparaattype heeft een management-IP-adres dat anders is dan het IP-adres van de iSCSI-opslag. Via dit management-IP-adres wordt het apparaat automatisch gedetecteerd en geconfigureerd.

Naam

Voer een weergavenaam voor het apparaat in.

Managementadres

Voer het IP-adres in voor automatische configuratie van het apparaat.

Wachtwoord:

Voer het wachtwoord van dit apparaat in.

DSA E-serie type

Geeft het apparaattype weer.

Netwerkadres iSCSI-kanaal

Geeft het IP-adres van de iSCSI-poort van het apparaat weer. Indien beschikbaar kunt u een ander IP-adres selecteren.

Managementadres

Geeft het IP-adres voor automatische configuratie van de tweede controller weer (indien beschikbaar). Indien beschikbaar kunt u een ander IP-adres selecteren.

Netwerkadres iSCSI-kanaal

Geeft het IP-adres van de iSCSI-poort van de tweede controller weer (indien beschikbaar). Indien beschikbaar kunt u een ander IP-adres selecteren.

Verbinden

Klik om de instellingen van het apparaat te detecteren.

Als de verbinding tot stand is gebracht, zijn de velden in de groep **Controller** en de groep **2e controller** ingevuld.

Zie ook

- *Pagina Basisconfiguratie, pagina 202*
- *Een LUN formatteren, pagina 205*

12.25.6**Encoders toevoegen door te scannen****Encoders toevoegen door te scannen:**

1. Klik met de rechtermuisknop op  en klik op **Scannen naar encoders**. Het dialoogvenster **BVMS Scan Wizard** wordt weergegeven.
2. Selecteer de gewenste encoders, selecteer de gewenste VRM-pool en klik op **Toewijzen** om de encoders toe te wijzen aan de VRM-pool.
3. Klik op **Volgende >>**. Het dialoogvenster **Apparaten verifiëren** van de wizard wordt weergegeven.
4. Typ het wachtwoord voor elk apparaat dat is beveiligd met een wachtwoord. Het wachtwoord wordt automatisch gecontroleerd wanneer u enkele seconden niets meer invoert in het wachtwoordveld of buiten het wachtwoordveld klikt. Als de wachtwoorden van alle apparaten identiek zijn, kunt u het wachtwoord invoeren in het eerste veld **Wachtwoord**. Klik vervolgens met de rechtermuisknop op dit veld en klik op **Cel kopiëren naar kolom**.

In de kolom **Status** worden geslaagde aanmeldingen aangegeven met .

Mislukte aanmeldingen worden aangegeven met .



geeft aan dat voor het apparaat een eerste wachtwoord is vereist. U voert het eerste wachtwoord in het veld **Wachtwoord** in.



De status verandert in .

Herhaal deze stap voor alle apparaten die een eerste wachtwoord nodig hebben.

Opmerking: Zolang u geen eerste wachtwoord hebt ingesteld voor alle apparaten in de lijst waarvoor een eerste wachtwoord is vereist, kunt u niet doorgaan.

5. Klik op **Voltooien**.
Het apparaat wordt aan de apparaatstructuur toegevoegd.

12.25.7 VSG-apparaten toevoegen door te scannen

VSG-apparaten toevoegen door te scannen:

1. Klik met de rechtermuisknop op  en klik op **Scannen naar Video Streaming Gateways**.
Het dialoogvenster **BVMS Scan Wizard** wordt weergegeven.
2. Selecteer de gewenste VSG-apparaten, selecteer de gewenste VRM-pool en klik op **Toewijzen** om de apparaten toe te wijzen aan de VRM-pool.
3. Klik op **Volgende >>**.
Het dialoogvenster **Apparaten verifiëren** van de wizard wordt weergegeven.
4. Typ het wachtwoord voor elk apparaat dat met een wachtwoord is beveiligd.
Het wachtwoord wordt automatisch gecontroleerd, wanneer u gedurende enkele seconden geen tekens meer in het wachtwoordveld invoert of als u buiten het veld klikt.
Als de wachtwoorden voor alle apparaten identiek zijn, kunt u dit in het eerste **Wachtwoord** veld invoeren. Klik met de rechtermuisknop op dit veld en klik op **Cel kopiëren naar kolom**.



In de kolom **Status** worden succesvolle aanmeldingen aangegeven met .



De mislukte aanmeldingen worden aangegeven met

5. Klik op **Voltooien**.
Het apparaat wordt aan de apparaatstructuur toegevoegd.

12.25.8 Dubbele opnamen configureren in de apparaatstructuur



Hoofdvenster > **Apparaten** >  >  >  uitvouwen

Voor het configureren van dubbele opnamen moet u de ANR-functie uitschakelen.

Als u dubbele opnamen configureert voor één camera van een encoder met meerdere kanalen, zorgt het systeem ervoor dat hetzelfde opnamedoel wordt geconfigureerd voor alle camera's van deze encoder.

U kunt dubbele opnamen configureren door encoders toe te wijzen waarvan de beelden door een primaire VRM worden opgenomen op een secundaire VRM. Dit kan bijvoorbeeld handig zijn als u slechts een gedeelte van de encoders wilt toewijzen waarvan de opnamen worden vastgelegd door een primaire VRM.

Er moet al een secundaire VRM zijn toegevoegd.

Configureren:

1. Klik met de rechtermuisknop op  en klik vervolgens op **Encoder toevoegen van primaire VRM**.

- Het dialoogvenster **Encoders toevoegen** wordt weergegeven.
2. Klik om de gewenste encoders te selecteren.
Wanneer u een pool of een VRM selecteert, worden alle onderliggende items automatisch geselecteerd.
 3. Klik op **OK**.
De geselecteerde encoders worden toegevoegd aan de secundaire VRM.

Zie ook

- *Dubbele opnamen configureren in de cameratabel, pagina 304*
- *De ANR-functie configureren, pagina 304*
- *Dubbele/failoveropnamen, pagina 32*

12.26 Pagina Encoder/decoder van Bosch

Zie *Pagina Encoder/decoder/camera van Bosch, pagina 223* voor meer informatie over het configureren van een encoder/decoder van Bosch.

12.27 Pagina iSCSI-apparaat

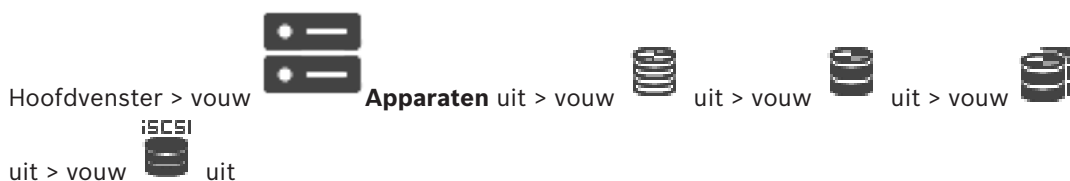

U kunt een E-Series iSCSI-apparaat of andere ondersteunde iSCSI-apparaten toevoegen.

Zie ook

- *Handmatig een iSCSI-apparaat toevoegen, pagina 197*
- *Handmatig een DSA E-Series iSCSI-apparaat toevoegen, pagina 198*
- *Een iSCSI-apparaat configureren, pagina 200*
- *Een LUN toevoegen, pagina 204*
- *Een LUN formatteren, pagina 205*

12.27.1 iSCSI-opslagpool

Vanaf VRM v.3.0 worden iSCSI-opslagpools ondersteund. Een opslagpool is een opslagplaats voor een of meer iSCSI-opslagsystemen die over dezelfde eigenschappen voor een evenredige verdeling van de belasting beschikken. De encoders / IP-camera's die zijn toegewezen aan een opslagpool worden opgenomen met deze standaardinstellingen voor een evenredige verdeling van de belasting.

Een opslagpool kan worden gebruikt voor een logische toewijzing van de netwerktopologie aan de VRM. Als u bijvoorbeeld twee gebouwen heeft met opslagruimten en apparaten, dan wilt u voorkomen dat het netwerkverkeer van het ene naar het andere gebouw moet worden geleid.

Opslagpools kunnen ook worden gebruikt om camera's en opslagsystemen in groepen in te delen op belangrijke punten. Een systeem bevat bijvoorbeeld enkele camera's die zeer belangrijk en vele camera's die minder belangrijk zijn. In dit geval is het mogelijk om ze in twee opslagpools in te delen, één met veel redundantiefuncties en één met minder redundantie.

U kunt de volgende eigenschappen voor een evenredige verdeling van de belasting configureren voor een opslagpool:

- Opnamevoorkeuren (**Automatisch** of **Failover**)

- Gebruik van secundair doel
Secundair doel wordt in de **Failover**-modus gebruikt als het toegewezen primaire doel niet goed werkt. Als deze optie is uitgeschakeld, wordt de opname gestopt op alle apparaten die aan dit slecht werkende primaire doel zijn toegewezen.
In de **automatische** modus: als één doel niet goed werkt, dan wijst de VRM Server de bijbehorende apparaten automatisch aan andere opslagruimten toe. Als VRM Server is uitgevallen terwijl een doel niet goed werkt, wordt de opname gestopt op de apparaten die op dat moment op het slecht werkende doel opnemen.
- Blokreservering voor uitvaltijd
- Opschooncontroletijd

U kunt voor elke pool configureren dat in de pool LUN's groter zijn dan 2 TB zijn toegestaan. LUN's groter dan 2 TB ("grote LUN's") worden niet ondersteund door de volgende apparaten:

- VRM-apparaten ouder dan 3.60
- VSG-apparaten met een oudere firmwareversie dan 6.30
- Encoders met een oudere firmwareversie dan 6.30

BVMS voorkomt dat u de volgende procedures kunt uitvoeren:

- Apparaten met een oudere firmwareversie dan 6.30 toevoegen aan of verplaatsen naar een pool waarin grote LUN's zijn toegestaan.
- Apparaten die momenteel niet zijn verbonden met het netwerk, toevoegen aan of verplaatsen naar een pool waarin grote LUN's zijn toegestaan.
- Een iSCSI-apparaat dat grote LUN's bevat, toevoegen aan of verplaatsen naar een pool waarin grote LUN's niet zijn toegestaan.
- Grote LUN's toestaan in een pool die apparaten bevat met een oudere firmwareversie dan 6.30.
- Grote LUN's uitschakelen in een pool met een iSCSI-apparaat dat grote LUN's bevat.

Verplaats apparaten met oudere firmware dan 6.30 naar een pool waarin grote LUN's niet zijn toegestaan.

Als een primaire VRM een pool heeft waarin grote LUN's zijn toegestaan, neemt de bijbehorende redundante VRM deze instelling over en kunt u het selectievakje **LUN's groter dan 2 TB toestaan** voor de bijbehorende pool van de redundante VRM niet in- of uitschakelen. Als u een iSCSI-apparaat met grote LUN's aan een redundante VRM hebt toegevoegd, kunt u het selectievakje **LUN's groter dan 2 TB toestaan** voor de bijbehorende pool van de primaire VRM niet in- of uitschakelen.

Zie ook

- *Pagina Pool, pagina 187*

12.27.2

Handmatig een iSCSI-apparaat toevoegen

Hoofdvenster >  **Apparaten** >  > vouw  uit > klik met de rechtermuisknop

op  > **iSCSI-apparaat toevoegen** > dialoogvenster **iSCSI-apparaat toevoegen**

Hiermee kunt u iSCSI-apparaten aan een VRM toevoegen.

Een iSCSI-apparaat toevoegen:

1. Klik met de rechtermuisknop op  en klik op **iSCSI-apparaat toevoegen**.
Het dialoogvenster **iSCSI-apparaat toevoegen** wordt weergegeven.

- Geef de gewenste weergavenaam, het netwerkadres van een iSCSI-apparaat en het apparaattype op en klik op **OK**.
Het iSCSI-apparaat wordt toegevoegd aan de geselecteerde VRM-pool.
Voeg indien nodig doelen en LUN's toe.

Dialogvenster iSCSI-apparaat toevoegen

Naam

Voer een weergavenaam voor het apparaat in.

Netwerkadres

Voer een geldig netwerkadres van het apparaat in.

Type iSCSI-apparaat

Selecteer het juiste apparaattype.

Wachtwoord

Typ het wachtwoord voor verificatie bij het apparaat.

Gerelateerde onderwerpen

- *VRM-apparaten toevoegen door te scannen, pagina 177*

12.27.3

Handmatig een DSA E-Series iSCSI-apparaat toevoegen

Hoofdvenster >  **Apparaten** >  >  uitvouwen > 

U kunt een iSCSI-apparaat uit de E-serie toevoegen dat wel is geïnitieerd of dat niet is geïnitieerd.

U kunt LUN's die groter dan 2 TB zijn, toevoegen als grote LUN's zijn toegestaan in de pool.

LUN's groter dan 2 TB ("grote LUN's") worden niet ondersteund door de volgende apparaten:

- VRM-apparaten ouder dan 3.60
- VSG-apparaten met een oudere firmwareversie dan 6.30
- Encoders met een oudere firmwareversie dan 6.30

BVMS voorkomt dat u de volgende procedures kunt uitvoeren:

- Apparaten met een oudere firmwareversie dan 6.30 toevoegen aan of verplaatsen naar een pool waarin grote LUN's zijn toegestaan.
- Apparaten die momenteel niet zijn verbonden met het netwerk, toevoegen aan of verplaatsen naar een pool waarin grote LUN's zijn toegestaan.
- Een iSCSI-apparaat dat grote LUN's bevat, toevoegen aan of verplaatsen naar een pool waarin grote LUN's niet zijn toegestaan.
- Grote LUN's toestaan in een pool die apparaten bevat met een oudere firmwareversie dan 6.30.
- Grote LUN's uitschakelen in een pool met een iSCSI-apparaat dat grote LUN's bevat.

Verplaats apparaten met oudere firmware dan 6.30 naar een pool waarin grote LUN's niet zijn toegestaan.

Een geïnitieerd iSCSI-apparaat toevoegen:



- Klik met de rechtermuisknop op  en klik vervolgens op **DSA E-serie apparaat toevoegen**.

Het dialogvenster **DSA E-serie apparaat toevoegen** wordt weergegeven.

- Typ het management-IP-adres en het wachtwoord.

3. Klik op **Verbinden**
Als de verbinding tot stand is gebracht, zijn de velden in de groep **Regelaar** en/of de groep **2e controller** ingevuld.
4. Klik op **OK**.
Het apparaat wordt toegevoegd aan het systeem.
De beschikbare doelen worden automatisch gescand en de LUN's worden weergegeven.
U kunt het iSCSI-apparaat gebruiken.
Als in de pool grote LUN's zijn toegestaan en voor het iSCSI-apparaat grote LUN's zijn geconfigureerd, staat in de kolom **Grote LUN** een vinkje voor de desbetreffende LUN's.

Een niet-geïnitieerd iSCSI-apparaat toevoegen:

1. Klik met de rechtermuisknop op  en klik vervolgens op **DSA E-serie apparaat toevoegen**.
Het dialoogvenster **DSA E-serie apparaat toevoegen** wordt weergegeven.
2. Typ het management-IP-adres en het wachtwoord.
3. Klik op **Verbinden**
Als de verbinding tot stand is gebracht, zijn de velden in de groep **Regelaar** en/of de groep **2e controller** ingevuld.
4. Klik op **OK**.
Het apparaat wordt toegevoegd aan het systeem.
5. Klik op  en vervolgens op .
6. Klik op het tabblad **Basisconfiguratie**.
7. Typ de gewenste LUN-capaciteit.
Als u een waarde groter dan 2 TB typt, moet u voor uw pool LUN's groter dan 2 TB inschakelen.
8. Klik op **Initialiseren**.
De LUN's worden gemaakt.
9. Klik op **Sluiten**.
10. Klik met de rechtermuisknop op het iSCSI-apparaat en klik vervolgens op **Doel scannen**.
De LUN's worden weergegeven met een onbekende status.
11. Sla de configuratie op en activeer hem.
12. Formateer alle LUN's.
13. Als u een iSCSI-apparaat met dubbele controller hebt toegevoegd, verwijdert u de gewenste LUN's uit de eerste controller, klikt u met de rechtermuisknop op de tweede controller en klikt u op **Doel scannen** om deze LUN's toe te voegen.

Dialoogvenster DSA E-serie apparaat toevoegen

Hoofdvenster >  **Apparaten** >  > vouw  uit > klik met de rechtermuisknop op  > **DSA E-serie apparaat toevoegen** > dialoogvenster **DSA E-serie apparaat toevoegen**

In dit dialoogvenster kunt u een DSA E-Series iSCSI-apparaat toevoegen. Dit apparaattype heeft een management-IP-adres dat anders is dan het IP-adres van de iSCSI-opslag. Via dit management-IP-adres wordt het apparaat automatisch gedetecteerd en geconfigureerd.

Naam

Voer een weergavenaam voor het apparaat in.

Managementadres

Voer het IP-adres in voor automatische configuratie van het apparaat.

Wachtwoord:

Voer het wachtwoord van dit apparaat in.

DSA E-serie type

Geeft het apparaattype weer.

Netwerkadres iSCSI-kanaal

Geeft het IP-adres van de iSCSI-poort van het apparaat weer. Indien beschikbaar kunt u een ander IP-adres selecteren.

Managementadres

Geeft het IP-adres voor automatische configuratie van de tweede controller weer (indien beschikbaar). Indien beschikbaar kunt u een ander IP-adres selecteren.

Netwerkadres iSCSI-kanaal

Geeft het IP-adres van de iSCSI-poort van de tweede controller weer (indien beschikbaar). Indien beschikbaar kunt u een ander IP-adres selecteren.

Verbinden

Klik om de instellingen van het apparaat te detecteren.

Als de verbinding tot stand is gebracht, zijn de velden in de groep **Controller** en de groep **2e controller** ingevuld.

Zie ook

- *Pagina Basisconfiguratie, pagina 202*
- *Een LUN formatteren, pagina 205*

12.27.4**Een iSCSI-apparaat configureren**

Hoofdvenster >  **Apparaten** >  uitvouwen >  uitvouwen > 

Nadat u VRM-apparaten, iSCSI-apparaten en encoders hebt toegevoegd, moet u de volgende taken uitvoeren om ervoor te zorgen dat de videogegevens van encoders worden opgeslagen op de iSCSI-apparaten of videogegevens kunnen worden opgehaald van deze iSCSI-apparaten:

- Voer de standaardconfiguratie uit om LUN's te maken op elk doel van het iSCSI-apparaat. Deze stap is optioneel. U hoeft deze stap niet uit te voeren op een iSCSI-apparaat met voorgeconfigureerde LUN's.
- Scan het iSCSI-apparaat om de doelen en LUN's toe te voegen aan de apparaatstructuur na de standaardconfiguratie.



Let op:

Niet alle iSCSI-apparaten ondersteunen de standaardconfiguratie en automatische IQN-toewijzing.

Voorwaarde:

Het iSCSI-apparaat moet worden geconfigureerd met geldige IP-adressen.

De basisconfiguratie voor een DSA E-Series iSCSI-apparaat instellen:

- ▶ Vouw het desbetreffende VRM-apparaat  en  uit, klik op het desbetreffende iSCSI-apparaat .

1. Klik op het tabblad **Basisconfiguratie**.

2. Typ de gewenste LUN-capaciteit.
Als u een waarde groter dan 2 TB typt, moet u voor uw pool LUN's groter dan 2 TB inschakelen.
3. Klik op **Initialiseren**.
De LUN's worden gemaakt.
4. Klik op **Sluiten**.
5. Klik met de rechtermuisknop op het iSCSI-apparaat en klik vervolgens op **Doel scannen**.
De LUN's worden weergegeven met een onbekende status.
6. Sla de configuratie op en activeer hem.
7. Formateer alle LUN's.
8. Als u een iSCSI-apparaat met dubbele controller hebt toegevoegd, verwijdert u de gewenste LUN's uit de eerste controller, klikt u met de rechtermuisknop op de tweede controller en klikt u op **Doel scannen** om deze LUN's toe te voegen.

De basisconfiguratie voor andere iSCSI-apparaten instellen:

1. Klik op het tabblad **Basisconfiguratie**.
2. Typ het gewenste aantal LUN's.
3. Klik op **Instellen**.
De LUN's worden gemaakt.
4. Klik op **Sluiten**.
5. Klik met de rechtermuisknop op het iSCSI-apparaat en klik vervolgens op **Doel scannen**.
De LUN's worden weergegeven met een onbekende status.
6. Sla de configuratie op en activeer hem.
7. Formateer alle LUN's.

IQN-toewijzing voor andere iSCSI-apparaten uitvoeren:

1. Vouw het desbetreffende VRM-apparaat  en  uit, klik op het desbetreffende iSCSI-apparaat  .
2. Klik met de rechtermuisknop op  en klik vervolgens op **IQN's mappen**.
Het dialoogvenster iqn-Mapper wordt geopend en de procedure wordt gestart.
De encoders die zijn toegewezen aan het geselecteerde VRM-apparaat worden geëvalueerd en hun IQN's worden toegevoegd aan dit iSCSI-apparaat.
3. Klik op  om de instellingen op te slaan.
4. Klik op  om de configuratie te activeren.

Zie ook

- *Pagina Basisconfiguratie, pagina 202*
- *Dialoogvenster Evenredige verdeling, pagina 203*
- *Dialoogvenster iqn-Mapper, pagina 206*
- *Een LUN formatteren, pagina 205*

12.27.5

Pagina Basisconfiguratie

Hoofdvenster >  **Apparaten** >  uitvouwen >  uitvouwen >  uitvouwen > klik op  > tabblad **Basisconfiguratie**

De weergegeven opties kunnen verschillen afhankelijk van het gebruikte type iSCSI-opslagsysteem.

Hier kunt u een basisconfiguratie uitvoeren voor uw iSCSI-apparaat. U maakt LUN's op de iSCSI-vaste schijf en formateert deze LUN's.

Wordt alleen weergegeven wanneer het apparaat een van de iSCSI-opslagsystemen is die worden ondersteund door Bosch, zoals DSA of DLS 1x00.

**Bericht!**

Na de basisconfiguratie van een E-serie, heeft het systeem enkele uren nodig (of zelfs dagen) om te initialiseren. In deze fase zijn niet alle functies beschikbaar en in fase 1.5 kan het formatteren mislukken.

Fysieke capaciteit [GB]

Informatie over de totale capaciteit van het opslagsysteem.

Aantal LUN's

U kunt het aantal LUN's wijzigen.

**Bericht!**

Als u het aantal LUN's wijzigt, dan wordt het gehele iSCSI-systeem opnieuw ingedeeld en gaan op het systeem opgeslagen sequenties verloren.

Controleer daarom alvorens wijzigingen door te voeren de opnamen en maak een back-up van belangrijke sequenties.

Capaciteit voor nieuwe LUN's [GB]

Deze optie wordt alleen weergegeven voor de E-serie.

Als het maximum aantal LUN's van een disk-array 256 is, dan mag het LUN-formaat niet worden ingesteld op een te kleine waarde (anders kunnen er in de toekomst geen LUN's meer worden aangemaakt als er een extra lade wordt aangebracht).

Doel spare disks

Aantal reserveschijven waarvan de gebruiker wil dat het systeem die bevat.

Werkelijk spare disks

Aantal reserveschijven dat op dit moment in het systeem aanwezig is. Dit nummer kan afwijken van het bovenstaande nummer, bijvoorbeeld als het opslagsysteem handmatig is geconfigureerd of als er schijven defect zijn.

Initialisatiestatus (%)

Tijdens de initialisatie wordt extra informatie weergegeven. Als de initialisatie is voltooid (100%), dan heeft u tevens de mogelijkheid alle LUN's opnieuw te verwijderen.

Opmerking: Bij FAS-opslagsystemen kan het enkele uren duren alvorens LUN's volledig zijn verwijderd. Tijdens deze periode kan de totale capaciteit van nieuw aangemaakte LUN's worden gereduceerd. U kunt alleen nieuwe LUN's met volledige capaciteit toevoegen nadat de oude LUN's volledig zijn verwijderd.

RAID-DP (gericht op betrouwbaarheid)

Activeer deze optie als u geen gebruik wenst te maken van het gespecificeerde RAID-type RAID-4, maar de voorkeur geeft aan het gebruik van het betrouwbaardere RAID-type RAID-DP.

RAID 6 (gericht op betrouwbaarheid)

Activeer deze optie als u geen gebruik wenst te maken van het gespecificeerde RAID-type RAID-5, maar de voorkeur geeft aan het gebruik van het betrouwbaardere RAID-type RAID 6.

Meer informatie

Aanvullende informatie wordt hier weergegeven, bijvoorbeeld informatie over een onjuiste configuratie van het opslagsysteem en dat er om die reden geen setup mogelijk is.

Zie ook

- *Handmatig een DSA E-Series iSCSI-apparaat toevoegen, pagina 198*

12.27.6

Dialogovenster Evenredige verdeling

Hoofdvenster >  Apparaten >  uitvouwen >  uitvouwen >  > met de rechtermuisknop klikken op  > opdracht **Evenredige verdeling van belasting...** > dialogovenster **Evenredige verdeling van belasting**

Voorwaarde: Configureer de **automatische** opnamemodus.

Stel de bovenlimieten voor de toegestane bitrate en het aantal gelijktijdige iSCSI-verbindingen voor ieder iSCSI-systeem in. Als deze grenzen worden overschreden, dan worden gegevens niet langer naar het iSCSI-systeem weggeschreven en gaan ze verloren.

Gebruik de standaardwaarden voor ondersteunde systemen (bijvoorbeeld Bosch RAID, NetApp, DLA). Raadpleeg bij andere apparaten de desbetreffende documentatie. Begin te testen met kleine waarden.

12.27.7

Een iSCSI-systeem overbrengen naar een andere pool (Pool wijzigen...)

Hoofdvenster > **Apparaten** > uitvouwen  > uitvouwen  > uitvouwen  >  U verplaatst een apparaat vanuit een pool naar een andere pool in hetzelfde VRM-apparaat zonder opnameverlies.

Verplaatsen:

1. Klik met de rechtermuisknop op  /  /  en klik op **Pool wijzigen ...**. Het dialogovenster **Pool wijzigen** wordt weergegeven.
2. Selecteer de gewenste pool in de lijst **Nieuwe pool:**.
3. Klik op **OK**. Het apparaat wordt verplaatst naar de geselecteerde pool.

12.27.8

Pagina LUNs

Hoofdvenster >  Apparaten >  uitvouwen >  uitvouwen >  uitvouwen >  uitvouwen > 

Hier kunt u LUN's toevoegen, verwijderen of formatteren en informatie over de LUN's bekijken.

Toevoegen

Klik hierop om het dialoogvenster **LUN toevoegen** weer te geven.

Verwijderen

Klik hierop om de geselecteerde rijen te verwijderen. Klik op de rijkop aan de linkerkant om een rij te selecteren. Elke rij vertegenwoordigt een LUN.

Een berichtvenster wordt weergegeven.

LUN formatteren

Klik hierop om de geselecteerde LUN te verwijderen. Een berichtvenster wordt weergegeven.

Formatteren

Schakel het selectievakje in om de LUN te selecteren en klik vervolgens op **LUN formatteren**.

LUN

Hier wordt de naam van de LUN weergegeven.

Grootte [GB]

Hier wordt de maximale capaciteit van de LUN weergegeven.

Grote LUN

In elke cel wordt aangegeven of dit een LUN is dat groter is dan 2 TB LUN of niet.

Status

Hier wordt de status van de LUN weergegeven.

Voortgang

De voortgang van het formatteringsproces.

Zie ook

- *Pagina Pool, pagina 187*
- *Een LUN toevoegen, pagina 204*
- *VRM-apparaten toevoegen door te scannen, pagina 177*

12.27.9**Een LUN toevoegen**

Normaal gesproken worden de gewenste iSCSI-apparaten met hun doelen en LUN's automatisch toegevoegd tijdens de netwerkscan. Als de netwerkscan goed is verlopen of als u het iSCSI-apparaat offline wilt configureren voordat het in uw netwerk wordt geïntegreerd, dan kunt u een doel in het iSCSI-apparaat configureren en aan de hand van dit doel kunt u een of meer LUN's configureren.

U kunt LUN's die groter dan 2 TB zijn, toevoegen als grote LUN's zijn toegestaan in de pool. LUN's groter dan 2 TB ("grote LUN's") worden niet ondersteund door de volgende apparaten:

- VRM-apparaten ouder dan 3.60
- VSG-apparaten met een oudere firmwareversie dan 6.30
- Encoders met een oudere firmwareversie dan 6.30

BVMS voorkomt dat u de volgende procedures kunt uitvoeren:

- Apparaten met een oudere firmwareversie dan 6.30 toevoegen aan of verplaatsen naar een pool waarin grote LUN's zijn toegestaan.
- Apparaten die momenteel niet zijn verbonden met het netwerk, toevoegen aan of verplaatsen naar een pool waarin grote LUN's zijn toegestaan.
- Een iSCSI-apparaat dat grote LUN's bevat, toevoegen aan of verplaatsen naar een pool waarin grote LUN's niet zijn toegestaan.

- Grote LUN's toestaan in een pool die apparaten bevat met een oudere firmwareversie dan 6.30.
- Grote LUN's uitschakelen in een pool met een iSCSI-apparaat dat grote LUN's bevat. Verplaats apparaten met oudere firmware dan 6.30 naar een pool waarin grote LUN's niet zijn toegestaan.

Toevoegen:

1. Klik indien nodig om **LUN's groter dan 2 TB toestaan** te selecteren.
2. Klik met de rechtermuisknop op  en klik vervolgens op **Doel scannen**.

Het doel  wordt toegevoegd.

3. Klik op het doel. De pagina **LUN's** wordt weergegeven.
4. Klik op **Toevoegen**. Het dialoogvenster **LUN toevoegen** wordt weergegeven.
5. Voer het gewenste LUN-nummer in en klik op **Ok**. De LUN wordt toegevoegd als een nieuwe rij in de tabel. Herhaal deze stap voor elke LUN gewenste.

Opmerkingen:

- Klik op **Verwijderen** om een LUN te verwijderen. De videogegevens blijven op deze LUN staan.
- Klik op **LUN formatteren** om een LUN te formatteren. Alle gegevens op deze LUN worden verwijderd!

Dialoogvenster LUN toevoegen



Hiermee kunt u een LUN toevoegen.

Id

Voer de ID in van de gewenste LUN.

Zie ook

- *Pagina Pool, pagina 187*
- *Pagina LUNs, pagina 203*

12.27.10

Een LUN formatteren



U dient een LUN te formatteren om deze voor te bereiden voor het eerste gebruik.

**Bericht!**

Alle gegevens op de LUN gaan na het formatteren verloren.

Configureren:

1. Selecteer de gewenste LUN en klik op het desbetreffende selectievakje in de kolom **Formatteren**.
2. Klik op **LUN formatteren**.
3. Lees het weergegeven bericht zorgvuldig en bevestig het bericht indien gewenst. De geselecteerde LUN wordt geformatteerd. Alle gegevens op deze LUN gaan verloren.

Zie ook

- *Pagina LUNs, pagina 203*

12.27.11**Dialogvenster iqn-Mapper**

Hoofdvenster >  **Apparaten** >  uitvouwen >  uitvouwen >  uitvouwen > klik met de rechtermuisknop op  > **IQN's mappen**
Hiermee start u het IQN -toewijzingsproces.

Zie ook

- *VRM-apparaten toevoegen door te scannen, pagina 177*
- *Een iSCSI-apparaat configureren, pagina 200*

12.28**Pagina Video Streaming Gateway-apparaat**

Hoofdvenster >  **Apparaten** >  uitvouwen >  uitvouwen >  uitvouwen > 

Dit hoofdstuk bevat informatie over het configureren van het VSG-apparaat in uw systeem. Hiermee kunt u de volgende encodertypen toevoegen en configureren:

- Bosch-encoders
- ONVIF-encoders
- JPEG-encoders
- RTSP-encoders

VSG-apparaten toevoegen via scannen:

1. Klik met de rechtermuisknop op  en klik op **Scannen naar Video Streaming Gateways**. Het dialogvenster **BVMS Scan Wizard** wordt weergegeven.
2. Selecteer de gewenste VSG-apparaten, selecteer de gewenste VRM-pool en klik op **Toewijzen** om de apparaten toe te wijzen aan de VRM-pool.
3. Klik op **Volgende >>**. Het dialogvenster **Apparaten verifiëren** van de wizard wordt weergegeven.

- Typ het wachtwoord voor elk apparaat dat met een wachtwoord is beveiligd. Het wachtwoord wordt automatisch gecontroleerd, wanneer u gedurende enkele seconden geen tekens meer in het wachtwoordveld invoert of als u buiten het veld klikt. Als de wachtwoorden voor alle apparaten identiek zijn, kunt u dit in het eerste **Wachtwoord** veld invoeren. Klik met de rechtermuisknop op dit veld en klik op **Cel kopiëren naar kolom**.

In de kolom **Status** worden succesvolle aanmeldingen aangegeven met .



De mislukte aanmeldingen worden aangegeven met

- Klik op **Voltoeien**.

Het apparaat wordt aan de apparaatstructuur toegevoegd.

Als u een nieuwe VSG versie 7.0 of hoger toevoegt, is het selectievakje **Veilige verbinding** standaard ingeschakeld.

Als u een beveiligde of niet-beveiligde verbinding wilt wijzigen, gebruikt u de opdracht **Video Streaming Gateway bewerken** en schakelt u het selectievakje **Veilige verbinding** in of uit.

Zie ook

- *Een Video Streaming Gateway bewerken, pagina 208*
- *Pagina ONVIF, pagina 239*

12.28.1

Handmatig een Video Streaming Gateway-apparaat toevoegen



Hoofdvenster >

Apparaten >



uitvouwen >



U kunt VSG-apparaten toevoegen aan een VRM-pool.

Handmatig een VSG-apparaat toevoegen:

- Klik met de rechtermuisknop op  en klik vervolgens op **Video Streaming Gateway toevoegen**. Het dialoogvenster **Video Streaming Gateway toevoegen** wordt weergegeven.
- Configureer de gewenste instellingen voor uw VSG-apparaat.
- Klik op **Toevoegen**.
 - ✓ Het VSG-apparaat wordt toegevoegd aan het systeem. De beelden van de camera's die aan dit VSG-apparaat zijn toegewezen, worden opgenomen.

Dialoogvenster Video Streaming Gateway toevoegen

Klik met de rechtermuisknop op  > **Video Streaming Gateway toevoegen** > dialoogvenster **Video Streaming Gateway toevoegen**

Naam

Typ de gewenste weergavenaam voor het apparaat.

Gebruikersnaam

Typ de gebruikersnaam die wordt gebruikt voor verificatie op het apparaat. Meestal: service

Netwerkadres/poort

Typ het IP-adres van uw apparaat.

Als het selectievakje **Veilige verbinding** is ingeschakeld, verandert de poort automatisch in de HTTPS-poort.

U kunt het poortnummer wijzigen als er geen standaardpoorten worden gebruikt of als de VSG-exemplaren in een andere volgorde zijn geconfigureerd.

Standaardpoorten

VSG-exemplaar	rcpp-poort	HTTPS-poort
1	8756	8443
2	8757	8444
3	8758	8445
4	8759	8446
5	8760	8447
6	8761	8448
7	8762	8449

Wachtwoord

Typ het geldige wachtwoord voor verificatie bij het apparaat.

Wachtwoord weergeven

Klik hierop om het ingevoerde wachtwoord te kunnen weergeven. Let erop dat niemand dit wachtwoord kan achterhalen.

Beveiliging

Het selectievakje **Veilige verbinding** is standaard ingeschakeld als HTTPS wordt ondersteund. Vanaf VSG versie 7.0 ondersteunt VSG beveiligde verbindingen.



Bericht!

Als u overstapt op BVMS versie 10.0 en hoger, is het selectievakje **Veilige verbinding** niet standaard ingeschakeld en is de verbinding niet-beveiligd (rcpp).

Als u een beveiligde of niet-beveiligde verbinding wilt wijzigen, gebruikt u de opdracht **Video Streaming Gateway bewerken** en schakelt u het selectievakje **Veilige verbinding** in of uit.

Test

Klik hierop om bij het apparaat te verifiëren met de hierboven ingevoerde referenties.

Zie ook

– Een Video Streaming Gateway bewerken, pagina 208

12.28.2

Een Video Streaming Gateway bewerken



Beveiligde/onbeveiligde verbinding wijzigen:

1. Klik met de rechtermuisknop op .
2. Klik op **Video Streaming Gateway bewerken**.
Het dialoogvenster **Video Streaming Gateway bewerken** wordt weergegeven.

3. Schakel het selectievakje **Veilige verbinding** in.
De gebruikte poort verandert automatisch in de HTTPS-poort.
Of
schakel het selectievakje **Veilige verbinding** uit.
De gebruikte poort verandert automatisch in de rcpp-poort.

**Bericht!**

Na een upgrade naar een nieuwere versie is het raadzaam een beveiligde verbinding te gaan gebruiken.

Zie ook

- *Handmatig een Video Streaming Gateway-apparaat toevoegen, pagina 207*

12.28.3**Een camera toevoegen aan een VSG**

U kunt de volgende apparaten toevoegen aan uw VSG:

- Encoders van Bosch
- ONVIF-camera's
- JPEG-camera's
- RTSP-encoders

Als u offline VSG-encoders hebt toegevoegd, kunt u hun status vernieuwen.

Toevoegen:

1. Klik met de rechtermuisknop op , wijs **Encoder/camera toevoegen** aan en klik op de gewenste opdracht.
2. Leg de vereiste instellingen in het dialoogvenster voor het toevoegen van het apparaat vast.
3. Klik op **OK**.

Het apparaat wordt toegevoegd.

Status vernieuwen:

- ▶ Klik met de rechtermuisknop op de gewenste encoder en klik op **Status vernieuwen**.
De eigenschappen van het apparaat worden opgehaald.

Zie ook

- *Dialoogvenster Bosch-encoder toevoegen, pagina 210*
- *Dialoogvenster ONVIF-encoder toevoegen, pagina 211*
- *Dialoogvenster JPEG-camera toevoegen, pagina 213*
- *Dialoogvenster RTSP-encoder toevoegen, pagina 213*

12.28.4 Dialoogvenster Bosch-encoder toevoegen

Hoofdvenster >  **Apparaten** >  uitvouwen >  uitvouwen >  > met de

rechtermuisknop klikken op  > **Encoder/camera toevoegen** > opdracht **Encoder van Bosch**

U kunt een Bosch-encoder toevoegen aan uw VSG-apparaat.

Naam

Typ de gewenste weergavenaam voor het apparaat.

Netwerkadres

Voer het netwerkadres van het apparaat in.

Type

Hiermee wordt het vastgestelde apparaattype (indien ondersteund) weergegeven.

Gebruikersnaam

Typ de gebruikersnaam die wordt gebruikt voor verificatie op het apparaat. Meestal: service

Wachtwoord

Typ het geldige wachtwoord voor verificatie bij het apparaat.

Wachtwoord weergeven

Klik hierop om het ingevoerde wachtwoord te kunnen weergeven. Let erop dat niemand dit wachtwoord kan achterhalen.

Test

Klik hierop om bij het apparaat te verifiëren met de hierboven ingevoerde referenties.

Eigenschappen

Klik om de gewenste functies die beschikbaar zijn voor dit apparaat in te schakelen.





Audio	Klik om audio te activeren als dit beschikbaar is voor dit apparaat.
PTZ	Klik om PTZ te activeren als dit beschikbaar is voor dit apparaat.
Cameraprotocol	<p>TCP Gebruikt voor overdracht via het internet en/of voor gegevensoverdracht zonder verlies. Zorgt ervoor dat geen gegevenspakket verloren raakt. De bandbreedtevereiste kan hoog zijn. Gebruiken wanneer het apparaat is aangebracht achter een Firewall. Ondersteunt geen multicast.</p> <p>UDP Gebruikt voor verbindingsloze en lichtgewicht gegevensoverdracht in privénetwerken. Gegevenspakketten kunnen verloren raken. Bandbreedtevereisten kunnen laag zijn. Ondersteunt multicast.</p>
Gebruik video-ingang 1 - Gebruik video-ingang 4	Klik op de optie om de video-ingangen te selecteren als u een apparaat met meerdere kanalen configureert.



Zie ook

- Een camera toevoegen aan een VSG, pagina 209

12.28.5

Dialogvenster ONVIF-encoder toevoegen

Hoofdvenster >  **Apparaten** >  uitvouwen >  uitvouwen >  > met de rechtermuisknop klikken op  > **Encoder/camera toevoegen** > opdracht **ONVIF-encoder toevoegen**
of

Hoofdvenster >  **Apparaten** > klik met de rechtermuisknop op  > opdracht **ONVIF-encoder toevoegen**

U kunt een ONVIF-encoder toevoegen aan uw VSG-apparaat of als een encoder voor alleen livebeelden.

U moet het gebruikersprofiel voor opnamen en livebeelden in de cameratabel configureren.

Vanaf BVMS 10.0 kunnen ONVIF-encodergebeurtenissen rechtstreeks van de VSG- of ONVIF-encoder worden opgehaald. Als u een nieuwe ONVIF-encoder toevoegt, is het selectievakje **ONVIF-gebeurtenissen uit VSG ophalen (Profile S, T)** standaard ingeschakeld en wordt Profile T ondersteund.

De volgende functies worden alleen ondersteund als er een ONVIF-encoder aan uw systeem is toegevoegd via een VSG-apparaat:

- Als ONVIF-encodergebeurtenissen van VSG worden opgehaald, zijn standaard ONVIF-gebeurtenissen al toegewezen.
- De Operator kan relais in- of uitschakelen in de Operator Client.



Bericht!

ONVIF-gebeurtenissen ophalen van VSG is alleen beschikbaar vanaf VSG versie 7.0. Als u overstapt op BVMS 10.0, worden bestaande ONVIF-encodergebeurtenissen rechtstreeks van de ONVIF-encoder opgehaald. U moet de VSG updaten naar versie 7.0.

Naam

Typ de gewenste weergavenaam voor het apparaat.

Netwerkadres/poort

Typ het netwerkadres van het apparaat. Wijzig indien nodig het poortnummer.

Gebruikersnaam

Typ de gebruikersnaam die wordt gebruikt voor verificatie op het apparaat. Meestal: service

Wachtwoord

Typ het geldige wachtwoord voor verificatie bij het apparaat.

Wachtwoord weergeven

Klik hierop om het ingevoerde wachtwoord te kunnen weergeven. Let erop dat niemand dit wachtwoord kan achterhalen.

Test

Klik hierop om bij het apparaat te verifiëren met de hierboven ingevoerde referenties.

Veilige verbinding

U kunt de beveiligde verbinding van live video die van een ONVIF-encoder is overbracht naar uw VSG-apparaat activeren.

Opmerking:

Na activering kan de gebruiker van Operator Client een stream niet overschakelen naar UDP en naar UDP-multicast.

Als dit is geactiveerd, werkt ANR niet voor het betreffende apparaat.

Als dit is geactiveerd, werkt encoder afspelen niet op encoders met firmware die ouder is dan versie 6.30.

**Bericht!**

Poort 443 is standaard ingesteld. U kunt het poortnummer bewerken, zodat het overeenkomt met de geconfigureerde HTTPS-poort op de encoder.

De instelling van het geconfigureerde poortnummer blijft niet behouden.

Eigenschappen

Apparaatype	Geeft het opgehaalde apparaatype weer.
Fabrikant	Geeft de opgehaalde fabrikantnaam weer.
Model	Geeft de opgehaalde modelnaam weer.
Firmwareversie	Geeft de opgehaalde firmwareversie weer.
Hulpopdrachten	Als het selectievakje is ingeschakeld, worden hulpopdrachten ondersteund.
Aantal video-ingangskanalen	Voer het gewenste aantal video-ingangen in.
Aantal audio-ingangskanalen	Voer het gewenste aantal audio-ingangen in.
Aantal alarmingangen	Voer het gewenste aantal alarmingangen in.
Aantal relais	Voer het gewenste relais in.
Toegewezen gateway-kanalen	Voer het gewenste aantal gatewaykanalen in.
Cameraprotocol	Selecteer het gewenste cameraprotocol.
Video-ingang {0} gebruiken	Schakel het selectievakje in om de gewenste video-ingang te gebruiken.

**Bericht!**

De opties voor **Instellingen voor Video Streaming Gateway** zijn niet beschikbaar voor ONVIF-encoders, die worden toegevoegd als encoders voor alleen livebeelden.

Zie ook

- *Een camera toevoegen aan een VSG, pagina 209*

12.28.6 Dialoogvenster JPEG-camera toevoegen

Hoofdvenster >  **Apparaten** >  uitvouwen >  uitvouwen >  > met de

rechtermuisknop klikken op  > **Encoder/camera toevoegen** > opdracht **JPEG-camera**
 U kunt een JPEG-camera toevoegen aan uw VSG-apparaat.

Naam

Typ de gewenste weergavenaam voor het apparaat.

URL

Voer de URL in van uw JPEG-camera/RTSP-camera.

Voor een JPEG-camera van Bosch typt u de volgende tekenreeks:

`http://<ip-address>/snap.jpg?jpegCam=<channel_no.>`

Voor een RTSP-camera van Bosch typt u de volgende tekenreeks:

`rtsp://<ip-address>/rtsp_tunnel`

Gebruikersnaam

Typ de gebruikersnaam die wordt gebruikt voor verificatie op het apparaat. Meestal: service

Wachtwoord

Typ het geldige wachtwoord voor verificatie bij het apparaat.

Wachtwoord weergeven

Klik hierop om het ingevoerde wachtwoord te kunnen weergeven. Let erop dat niemand dit wachtwoord kan achterhalen.

Test

Klik hierop om bij het apparaat te verifiëren met de hierboven ingevoerde referenties.

Eigenschappen

Aantal video-ingangskanalen	Voer het aantal beschikbare video-ingangen in.
Framerate [ips]	Voer de gewenste image rate in.

Zie ook

- Een camera toevoegen aan een VSG, pagina 209

12.28.7 Dialoogvenster RTSP-encoder toevoegen

Hoofdvenster >  **Apparaten** >  uitvouwen >  uitvouwen >  > met de

rechtermuisknop klikken op  > **Encoder/camera toevoegen** > opdracht **RTSP-camera**
 U kunt een RTSP-encoder toevoegen aan uw VSG-apparaat.

Naam

Typ de gewenste weergavenaam voor het apparaat.

URL

Voer de URL in van uw JPEG-camera/RTSP-camera.

Voor een JPEG-camera van Bosch typt u de volgende tekenreeks:

`http://<ip-address>/snap.jpg?jpegCam=<channel_no.>`

Voor een RTSP-camera van Bosch typt u de volgende tekenreeks:

```
rtsp://<ip-address>/rtsp_tunnel
```

Gebruikersnaam

Typ de gebruikersnaam die wordt gebruikt voor verificatie op het apparaat. Meestal: service

Wachtwoord

Typ het geldige wachtwoord voor verificatie bij het apparaat.

Wachtwoord weergeven

Klik hierop om het ingevoerde wachtwoord te kunnen weergeven. Let erop dat niemand dit wachtwoord kan achterhalen.

Test

Klik hierop om bij het apparaat te verifiëren met de hierboven ingevoerde referenties.

Eigenschappen

Aantal video-ingangskanalen	Voer het aantal beschikbare video-ingangen in.
------------------------------------	--

Zie ook

- Een camera toevoegen aan een VSG, pagina 209



12.28.8

Een VSG overbrengen naar een andere pool (Pool wijzigen)

Hoofdvenster >  **Apparaten** > uitvouwen  > uitvouwen  >  > 

U verplaatst een apparaat vanuit een pool naar een andere pool in hetzelfde VRM-apparaat zonder opnameverlies.

Verplaatsen:

1. Klik met de rechtermuisknop op  /  /  en klik op **Pool wijzigen ...**
Het dialoogvenster **Pool wijzigen** wordt weergegeven.
2. Selecteer de gewenste pool in de lijst **Nieuwe pool:**.
3. Klik op **OK**.
Het apparaat wordt verplaatst naar de geselecteerde pool.

12.28.9

Multicast configureren (tabblad Multicast)

Hoofdvenster >  **Apparaten** >  uitvouwen >  uitvouwen >  uitvouwen > 

Voor iedere camera die is toegewezen aan een Video Streaming Gateway-apparaat kunt u een multicast-adres met poort configureren.

Multicast configureren:

1. Selecteer het gewenste selectievakje om multicast in te schakelen.
2. Typ een geldig multicast-adres en een poortnummer.
3. Configureer indien nodig continue multicast-streaming.

Tabblad Multicast

Hoofdvenster >  **Apparaten** > vouw  uit > vouw  uit > vouw  uit >

 > tabblad **Netwerk** > tabblad **Multicast**

Hiermee kunt u multicast configureren voor de toegewezen camera's.

Inschakelen

Klik hierop om multicast voor deze camera te activeren.

Multicast-adres

Voer een geldig multicast-adres (tussen 224.0.0.0 en 239.255.255.255) in.

Typ 1.0.0.0. Er wordt automatisch een uniek multicast-adres ingevoerd gebaseerd op het MAC-adres van het apparaat.

Poort

Als een Firewall wordt gebruikt, voer dan een poortwaarde in die is geconfigureerd als niet-geblokkeerde poort in de Firewall.

Streaming

Klik hierop om continue multicast streaming naar de schakelaar te activeren. Dit houdt in dat de multicast-verbinding niet wordt voorgegaan door een RCP+ registratie. De encoder streamt altijd alle gegevens naar de schakelaar. De schakelaar (als geen IGMP-multicast filtering wordt ondersteund of is geconfigureerd) stuurt deze gegevens naar alle poorten met als gevolg dat de schakelaar overbelast raakt.

U hebt streaming nodig bij gebruik van een niet-Bosch apparaat voor het ontvangen van een multicast-stream.

12.28.10

Logboekregistratie configureren (tabblad Geavanceerd)

Hoofdvenster >  **Apparaten** >  uitvouw >  uitvouw >  uitvouw >

 > tabblad **Service** > tabblad **Geavanceerd**

Hiermee kunt u logboekregistratie activeren voor Video Streaming Gateway.

De logboekbestanden worden meestal op het volgende pad opgeslagen:

C:\Program Files (x86)\Bosch\Video Streaming Gateway\log

Vanaf VSG versie 7.0 worden de logbestanden meestal op de volgende locatie opgeslagen:

C:\ProgramData\Bosch\VSG\log

Opmerking: als u een upgrade uitvoert naar VSG 7.0 of hoger, worden de oude logbestanden automatisch naar deze locatie verplaatst.

Logbestanden van oudere versies van VSG worden meestal op de volgende locatie opgeslagen:

C:\Program Files (x86)\Bosch\Video Streaming Gateway\log

Tabblad Geavanceerd

Logboekregistratie RCP+

Klik om RCP+-logboekregistratie in te schakelen.

Logboekregistratie foutopsporing

Klik om debug-logboekregistratie in te schakelen.

Logboekregistratie RTP

Klik om RTP-logboekregistratie in te schakelen.

Bewaartijd (dagen)

Selecteer het gewenste aantal dagen.

Compleet geheugendumpbestand

Activeer deze optie alleen indien nodig, bijvoorbeeld wanneer de technische klantenservice om een complete samenvatting van het hoofdgeheugen vraagt.

Telnet-ondersteuning

Activeer deze optie als toegang via het Telnet-protocol moet worden ondersteund. Alleen activeren indien nodig.

**Bericht!**

Uitgebreide logboekregistratie vereist aanzienlijke CPU-kracht en HDD-capaciteit. Laat uitgebreide logboekregistratie niet voortdurend uitvoeren.

12.29**Pagina Alleen live**

Hoofdvenster >

Apparaten >



uit >



Op deze pagina kunt u encoders voor livebeelden toevoegen en configureren. U kunt Bosch encoders en ONVIF netwerkvideotransmitters toevoegen.

Zie *Pagina ONVIF, pagina 239* voor meer informatie over het toevoegen, bewerken en configureren van een ONVIF-encoder voor alleen livebeelden.

Zie ook

- *Een encoder voor livebeelden toevoegen, pagina 225*
- *Scannen naar apparaten, pagina 81*
- *Pagina Encoder/decoder/camera van Bosch, pagina 223*
- *Pagina ONVIF, pagina 239*
- *Multicast configureren, pagina 237*

12.29.1**Apparaten voor alleen livebeelden toevoegen door te scannen****Bosch-apparaten voor alleen livebeelden toevoegen via scannen:**

1. Klik met de rechtermuisknop op  en klik op **Scannen naar encoders voor alleen live-weergave**.
Het dialoogvenster **BVMS Scan Wizard** wordt weergegeven.
2. Schakel de selectievakjes in voor de apparaten die u wilt toevoegen.
3. Klik op **Volgende >>**.
Het dialoogvenster **Apparaten verifiëren** van de wizard wordt weergegeven.
4. Typ het wachtwoord voor elk apparaat dat is beveiligd met een wachtwoord.
Het wachtwoord wordt automatisch gecontroleerd wanneer u enkele seconden niets meer invoert in het wachtwoordveld of buiten het wachtwoordveld klikt.
Als de wachtwoorden van alle apparaten identiek zijn, kunt u het wachtwoord invoeren in het eerste veld **Wachtwoord**. Klik vervolgens met de rechtermuisknop op dit veld en klik op **Cel kopiëren naar kolom**.

In de kolom **Status** worden geslaagde aanmeldingen aangegeven met .

Mislukte aanmeldingen worden aangegeven met .

 geeft aan dat voor het apparaat een eerste wachtwoord is vereist. U voert het eerste wachtwoord in het veld **Wachtwoord** in.

De status verandert in .

Herhaal deze stap voor alle apparaten die een eerste wachtwoord nodig hebben.

Opmerking: Zolang u geen eerste wachtwoord hebt ingesteld voor alle apparaten in de lijst waarvoor een eerste wachtwoord is vereist, kunt u niet doorgaan.

5. Klik op **Voltooien**.
Het apparaat wordt aan de apparaatstructuur toegevoegd.

12.29.2

Handmatig een encoder/decoder toevoegen

Hiermee kunt u een encoder of decoder handmatig toevoegen. Dit is vooral handig wanneer u een IP-videoapparaat van Bosch wilt toevoegen (alleen voor VRM).

Let op:

Als u een IP-video-encoder of -decoder van Bosch toevoegt met de optie **<Auto Detect>** geselecteerd, moet dit apparaat op het netwerk beschikbaar zijn.

Een IP-videoapparaat van Bosch toevoegen:

1.  uitvouwen,  uitvouwen, klik met de rechtermuisknop op .

Of

Klik met de rechtermuisknop op .

Of

Klik met de rechtermuisknop op .

2. Klik op **Encoder toevoegen**.
Het dialoogvenster **Encoder toevoegen** wordt weergegeven.
3. Voer het juiste IP-adres in.
4. Selecteer in de lijst **<Auto Detect>**.
5. Klik op **OK**.
Het apparaat wordt toegevoegd aan het systeem.

6. Als voor het apparaat een eerste wachtwoord is vereist, wordt  weergegeven. Om een eerste wachtwoord in te stellen, klikt u met de rechtermuisknop op het pictogram van het apparaat en klikt u op **Eerste wachtwoord instellen....** Het dialoogvenster **Wachtwoord invoeren** wordt weergegeven. Voer een wachtwoord in voor de gebruiker van de service en klik op **OK**.

 verdwijnt en u kunt gebruikmaken van het apparaat.

Dialogvenster Encoder toevoegen

Hoofdvenster >  **Apparaten** > uitvouwen  > uitvouwen  > klik met de rechtermuisknop op  > klik op **Encoder toevoegen** > dialogvenster **Encoder toevoegen**
Of

Hoofdvenster >  **Apparaten** > klik met de rechtermuisknop op  > klik op **Encoder toevoegen** > dialogvenster **Encoder toevoegen**
of

Hoofdvenster >  **Apparaten** > klik met de rechtermuisknop op  > klik op **Encoder toevoegen** > dialogvenster **Encoder toevoegen**
of

Hoofdvenster >  **Apparaten** >  uitvouwen > klik met de rechtermuisknop op  > klik op **Decoder toevoegen** > dialogvenster **Encoder toevoegen**

IP-adres:

Voer een geldig IP-adres in.

Encodertype:/decodertype:

Indien u het apparaattype weet, selecteert u het juiste item. Het is niet nodig dat dit apparaat beschikbaar is in het netwerk.

Selecteer **<Auto Detect>** als u een IP-videoapparaat van Bosch wilt toevoegen. Het apparaat moet beschikbaar zijn in het netwerk.

12.29.3

Het doelwachtwoord voor een decoder opgeven (Verifiëren...)

Hoofdvenster >  **Apparaten** > vouw  uit > vouw  uit > klik met de rechtermuisknop op  > klik op **Authenticeren...** > dialogvenster **Wachtwoord invoeren**

Als u toegang tot een encoder door een met een wachtwoord beveiligde decoder mogelijk wilt maken, moet u het wachtwoord voor het gebruikersbevoegdheidsniveau van de encoder als het doelwachtwoord in de decoder instellen.

Het wachtwoord opgeven:

1. Selecteer destination password in de lijst **Voer gebruikersnaam in**.
 2. Voer het nieuwe wachtwoord in het veld **Voer wachtwoord voor gebruiker in** in.
 3. Klik op **OK**.
- ✓ Het wachtwoord wordt onmiddellijk op het apparaat gewijzigd.

Zie ook

- *Het wachtwoord van een encoder/decoder wijzigen (Wachtwoord wijzigen / Wachtwoord invoeren), pagina 147*

12.30 Pagina Lokale opslag

Hoofdvenster >  **Apparaten** > vouw  uit > 

Hiermee kunt u encoders met plaatselijke opslag toevoegen en configureren.

Encoders voor lokale opslag toevoegen via scannen:

1. Klik in de apparaatstructuur met de rechtermuisknop op  en klik op **Scannen naar encoders voor lokale opslag**.
Het dialoogvenster **BVMS Scan Wizard** wordt weergegeven.
2. Schakel de selectievakjes in voor de apparaten die u wilt toevoegen.
3. Klik op **Volgende >>**.
Het dialoogvenster **Apparaten verifiëren** van de wizard wordt weergegeven.
4. Typ het wachtwoord voor elk apparaat dat is beveiligd met een wachtwoord.
Het wachtwoord wordt automatisch gecontroleerd wanneer u enkele seconden niets meer invoert in het wachtwoordveld of buiten het wachtwoordveld klikt.
Als de wachtwoorden van alle apparaten identiek zijn, kunt u het wachtwoord invoeren in het eerste veld **Wachtwoord**. Klik vervolgens met de rechtermuisknop op dit veld en klik op **Cel kopiëren naar kolom**.

In de kolom **Status** worden geslaagde aanmeldingen aangegeven met .

Mislukte aanmeldingen worden aangegeven met .

 geeft aan dat voor het apparaat een eerste wachtwoord is vereist.
U voert het eerste wachtwoord in het veld **Wachtwoord** in.

De status verandert in .

Herhaal deze stap voor alle apparaten die een eerste wachtwoord nodig hebben.

Opmerking: Zolang u geen eerste wachtwoord hebt ingesteld voor alle apparaten in de lijst waarvoor een eerste wachtwoord is vereist, kunt u niet doorgaan.

5. Klik op **Voltoeien**.
Het apparaat wordt aan de apparaatstructuur toegevoegd.

Zie ook

- *Multicast configureren, pagina 237*
- *Een encoder met interne opslag toevoegen, pagina 225*
- *Pagina Encoder/decoder/camera van Bosch, pagina 223*
- *Scannen naar apparaten, pagina 81*

12.31 Pagina Unmanaged Site

Hoofdvenster >  **Apparaten** >  uitvouwen > 

U kunt een videonetwerkapparaat toevoegen aan het item **Unmanaged Sites** van de apparaatstructuur.

Er wordt verondersteld dat alle unmanaged netwerkapparaten van een unmanaged site zich in dezelfde tijdzone bevinden.

Sitenaam

Hier wordt de naam weergegeven van de site die is ingevoerd tijdens het maken van dit item.

Beschrijving

Voer een beschrijving in voor deze site.

Tijdzone

Selecteer de juiste tijdzone voor deze unmanaged site.

Zie ook

- *Niet-beheerde site, pagina 27*
- *Handmatig een unmanaged site toevoegen, pagina 220*
- *Niet-beheerde sites importeren, pagina 220*
- *De tijdzone configureren, pagina 222*

12.31.1

Handmatig een unmanaged site toevoegen

Hoofdvenster >  Apparaten > 

Een groep maken:

1. Klik met de rechtermuisknop op  en klik vervolgens op **Unmanaged site toevoegen**. Het dialoogvenster **Unmanaged site toevoegen** wordt weergegeven.
2. Voer een naam en een beschrijving van de site in.
3. Selecteer het gewenste item in de lijst **Tijdzone**.
4. Klik op **OK**.
Er wordt een nieuwe unmanaged site aan het systeem toegevoegd.

Zie ook

- *Niet-beheerde site, pagina 27*
- *Pagina Unmanaged Site, pagina 219*

12.31.2

Niet-beheerde sites importeren

Hoofdvenster >  Apparaten > 

U kunt een CSV-bestand importeren met een configuratie van een DVR of een ander BVMS die u in uw BVMS wilt importeren als een niet-beheerde site.

Importeren:

1. Klik met de rechtermuisknop op  en klik vervolgens op **Unmanaged Sites importeren**.
2. Klik op het gewenste bestand en klik vervolgens op **Openen**.
Er zijn een of meer nieuwe niet-beheerde sites aan het systeem toegevoegd.
U kunt deze niet-beheerde sites nu toevoegen aan de logische structuur.
Opmerking: als er een fout optreedt en het bestand niet kan worden geïmporteerd, wordt dat in een foutbericht weergegeven.

12.31.3**Pagina Unmanaged site****Sitenaam**

Hier wordt de naam weergegeven van de site die is ingevoerd tijdens het maken van dit item.

Beschrijving

Voer een beschrijving in voor deze site.

Tijdzone

Selecteer de juiste tijdzone voor deze unmanaged site.

12.31.4**Een unmanaged netwerkapparaat toevoegen**

Hoofdvenster >  Apparaten >  > 

1. Klik met de rechtermuisknop op dit item en klik vervolgens op **Unmanaged netwerkapparaat toevoegen**.

Het dialoogvenster **Unmanaged netwerkapparaat toevoegen** wordt weergegeven.

2. Selecteer het gewenste apparaattype.
3. Typ een geldig IP-adres of hostnaam en referenties voor dit apparaat.
4. Klik op **OK**.
Er wordt een nieuw **Unmanaged netwerkapparaat** aan het systeem toegevoegd.
U kunt nu deze unmanaged site toevoegen aan de logische structuur.
Let erop dat alleen de site zichtbaar is in de logische structuur en niet de netwerkapparaten die bij deze site horen.
5. Typ de geldige gebruikersnaam voor dit netwerkapparaat, indien beschikbaar.
6. Typ het geldige wachtwoord, indien beschikbaar.

Dialoogvenster Unmanaged netwerkapparaat toevoegen

Hoofdvenster >  Apparaten > vouw  uit > klik met de rechtermuisknop op  > klik op **Unmanaged netwerkapparaat toevoegen**

Apparaattype:

Selecteer de optie die van toepassing is voor dit apparaat.

Beschikbare opties:

- **DIVAR AN / DVR**
- **DIVAR IP 3000/7000 / BVMS**
- **IP-camera/encoder van Bosch**

Netwerkadres:

Typ een IP-adres of hostnaam. Wijzig indien nodig het poortnummer.

Opmerking: als u gebruikmaakt van een SSH-verbinding, voert u het adres als volgt in:
ssh://IP-adres of servernaam:5322

Beveiliging

Het selectievakje **HTTPS** is standaard ingeschakeld.

**Bericht!**

Als DVR wordt toegevoegd en het selectievakje **HTTPS** is ingeschakeld, worden opdracht- en besturingsverbindingen beveiligd. Streaming van videogegevens wordt niet beveiligd.

Gebruikersnaam:

Typ de geldige gebruikersnaam voor dit netwerkapparaat, indien beschikbaar. Zie *Niet-beheerde site, pagina 27* voor meer informatie.

Wachtwoord:

Typ het geldige wachtwoord, indien beschikbaar. Zie *Niet-beheerde site, pagina 27* voor meer informatie over gebruikersreferenties.

Zie ook

- *Niet-beheerde site, pagina 27*

12.31.5**De tijdzone configureren**

Hoofdvenster >  **Apparaten** >  uitvouwen > 

U kunt de tijdzone van een unmanaged site configureren. Dit is handig wanneer een gebruiker van de Operator Client toegang wil krijgen tot een unmanaged site op een computer waarop de Operator Client zich in een andere tijdzone bevindt dan deze unmanaged site.

De tijdzone configureren:

- ▶ Selecteer het gewenste item in de lijst **Tijdzone**.

Zie ook

- *Pagina Unmanaged Site, pagina 219*

13 Pagina Encoder/decoder/camera van Bosch

Dit hoofdstuk bevat informatie over het configureren van de encoders en decoders in uw systeem.

Voor gedetailleerde informatie over de instellingen van de encoder, decoder of camera raadpleegt u de handleidingen van de desbetreffende apparaten.

Het aantal items onder een invoer wordt weergegeven tussen vierkante haakjes.

Een encoder configureren:

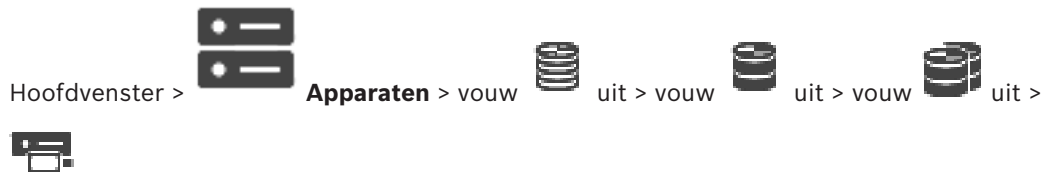

Een decoder configureren:





Raadpleeg de online-Help voor de pagina  voor meer informatie hierover.



Bericht!

Er kunnen IP-apparaten worden aangesloten waarvoor niet alle configuratiepagina's beschikbaar zijn die hier worden beschreven.

- Klik op  om de instellingen op te slaan.
- Klik op  om de laatste instelling ongedaan te maken.
- Klik op  om de configuratie te activeren.

De meeste instellingen op de encoder/decoder-pagina's zijn meteen van kracht nadat u op



klikt. Als u op een ander tabblad klikt zonder op



te klikken en wijzigingen zijn aangebracht, worden twee overeenkomende berichtvensters weergegeven. Bevestig beide als u wilt opslaan.

Als u de wachtwoorden van een encoder wilt wijzigen, klikt u met de rechtermuisknop op het apparaatpictogram en klikt u op **Wachtwoord wijzigen**.

Als u het apparaat in een webbrowser wilt weergeven, klikt u met de rechtermuisknop op het apparaatpictogram en klikt u op **Webpagina in browser weergeven**.

Let op:

Welke van de hier beschreven pagina's voor elk apparaat beschikbaar zijn, is afhankelijk van de geselecteerde encoder of camera. De hier gebruikte formulering voor het beschrijven van de veldlabels kan van uw software afwijken.

- ▶ Klik op een tabblad om de bijbehorende pagina met eigenschappen weer te geven.

Encoders toevoegen via scannen:

1. Klik met de rechtermuisknop op  en klik op **Scannen naar encoders**. Het dialoogvenster **BVMS Scan Wizard** wordt weergegeven.
2. Selecteer de gewenste encoders, selecteer de gewenste VRM-pool en klik op **Toewijzen** om de encoders toe te wijzen aan de VRM-pool.
3. Klik op **Volgende >>**. Het dialoogvenster **Apparaten verifiëren** van de wizard wordt weergegeven.
4. Typ het wachtwoord voor elk apparaat dat is beveiligd met een wachtwoord. Het wachtwoord wordt automatisch gecontroleerd wanneer u enkele seconden niets meer invoert in het wachtwoordveld of buiten het wachtwoordveld klikt. Als de wachtwoorden van alle apparaten identiek zijn, kunt u het wachtwoord invoeren in het eerste veld **Wachtwoord**. Klik vervolgens met de rechtermuisknop op dit veld en klik op **Cel kopiëren naar kolom**.

In de kolom **Status** worden geslaagde aanmeldingen aangegeven met .

Mislukte aanmeldingen worden aangegeven met .

 geeft aan dat voor het apparaat een eerste wachtwoord is vereist. U voert het eerste wachtwoord in het veld **Wachtwoord** in.

De status verandert in .

Herhaal deze stap voor alle apparaten die een eerste wachtwoord nodig hebben.

Opmerking: Zolang u geen eerste wachtwoord hebt ingesteld voor alle apparaten in de lijst waarvoor een eerste wachtwoord is vereist, kunt u niet doorgaan.

5. Klik op **Voltooien**. Het apparaat wordt aan de apparaatstructuur toegevoegd.

Zie ook

- *Scannen naar apparaten, pagina 81*

13.1

Een encoder aan een VRM-pool toevoegen

Zie *Encoders toevoegen door te scannen, pagina 186* voor informatie over het toevoegen van encoders aan een VRM-pool.

Zie ook

- *Een apparaat toevoegen, pagina 126*

13.2 Een encoder voor livebeelden toevoegen

Zie *Apparaten voor alleen livebeelden toevoegen door te scannen*, pagina 216 voor informatie over het toevoegen van een encoder voor alleen livebeelden door te scannen.

Zie ook

- *Een apparaat toevoegen*, pagina 126
- *Pagina Alleen live*, pagina 216

13.3 Een encoder met interne opslag toevoegen



Zie *Pagina Lokale opslag*, pagina 219 voor informatie over het toevoegen van lokale opslagencoders door te scannen.

Zie ook

- *Een apparaat toevoegen*, pagina 126
- *Pagina Lokale opslag*, pagina 219

13.4 Een encoder bewerken

13.4.1 Live-video coderen (Encoder bewerken)

Hoofdvenster >  **Apparaten** > vouw  uit > vouw  uit > vouw  uit > klik op  > dialoogvenster **Encoder bewerken**

Hoofdvenster >  **Apparaten** > vouw  uit > klik met de rechtermuisknop op  > dialoogvenster **Encoder bewerken**

Hoofdvenster >  **Apparaten** > vouw  uit > klik op  > dialoogvenster **Encoder bewerken**

U kunt de beveiligde verbinding van live-video die vanaf een encoder naar de volgende apparaten wordt verzonden, activeren als HTTPS-poort 443 op de encoder is geconfigureerd:

- Operator Client-computer
- Management Server-computer
- Configuration Client-computer
- VRM-computer
- Decoder

Opmerking:

Als dit is geactiveerd, werkt ANR niet voor het betreffende apparaat.

Als dit is geactiveerd, werkt encoder afspelen niet op encoders met firmware die ouder is dan versie 6.30.

Alleen encoders met firmwareversie 7.0 of hoger ondersteunen beveiligde UDP. Wanneer een veilige verbinding in dit geval wordt geactiveerd, kan de gebruiker van Operator Client een stream overschakelen naar UDP en naar UDP multicast.

Om deze te activeren:

1. Schakel het selectievakje **Veilige verbinding** in.
2. Klik op **OK**.

Beveiligde verbinding is ingeschakeld voor deze encoder.



Zie ook

- *Multicast configureren, pagina 237*
- *Dialogvenster Encoder bewerken/Decoder bewerken, pagina 227*

13.4.2 De apparaatcapaciteiten bijwerken (Encoder bewerken)

Hoofdvenster >  **Apparaten** >  uitvouwen >  uitvouwen >  > met de rechtermuisknop klikken op  > klikken op **Encoder bewerken** > dialogvenster **Encoder bewerken**

Of

Hoofdvenster >  **Apparaten** > vouw  uit > klik met de rechtermuisknop op  > klik op **Encoder bewerken** > dialogvenster **Encoder bewerken**

of

Hoofdvenster >  **Apparaten** > vouw  uit > klik met de rechtermuisknop op  > klik op **Encoder bewerken** > dialogvenster **Encoder bewerken**

of

Hoofdvenster >  **Apparaten** > uitvouwen  > uitvouwen  > klik met de rechtermuisknop op  > klik op **Decoder bewerken** > dialogvenster **Decoder bewerken**

Nadat het apparaat is bijgewerkt, kunt u de capaciteiten van het apparaat updaten. Een tekstbericht geeft aan of de opgehaalde apparaatcapaciteiten overeenkomen met de apparaatcapaciteiten opgeslagen in BVMS.

Updaten:

1. Klik op **OK**.
Er wordt een berichtvenster met de volgende tekst weergegeven:
Wanneer u de apparaatcapaciteiten toepast, kunnen de gebeurtenisinstellingen voor dit apparaat worden gewijzigd. Controleer deze instellingen voor het apparaat.
2. Klik op **OK**.
De apparaatcapaciteiten worden bijgewerkt.

Zie ook

- *Dialogvenster Encoder bewerken/Decoder bewerken, pagina 227*

13.4.3 Dialoogvenster Encoder bewerken/Decoder bewerken

Hoofdvenster >  **Apparaten** >  uitvouwen >  uitvouwen >  > met de rechtermuisknop klikken op  > klikken op **Encoder bewerken** > dialoogvenster **Encoder bewerken**

Of

Hoofdvenster >  **Apparaten** > vouw  uit > klik met de rechtermuisknop op  > klik op **Encoder bewerken** > dialoogvenster **Encoder bewerken**

of

Hoofdvenster >  **Apparaten** > vouw  uit > klik met de rechtermuisknop op  > klik op **Encoder bewerken** > dialoogvenster **Encoder bewerken**

of

Hoofdvenster >  **Apparaten** > uitvouwen  > uitvouwen  > klik met de rechtermuisknop op  > klik op **Decoder bewerken** > dialoogvenster **Decoder bewerken**

U kunt de apparaatcapaciteiten van een apparaat controleren en bijwerken. Bij het openen van dit dialoogvenster wordt het apparaat aangesloten. Het wachtwoord wordt gecontroleerd en de apparaatcapaciteiten van dit apparaat worden vergeleken met de apparaatcapaciteiten opgeslagen in BVMS.

Naam

Geeft de naam van het apparaat weer. Wanneer u een IP-videoapparaat van Bosch toevoegt, wordt de apparaatnaam gegenereerd. Wijzig dit indien nodig.

Netwerkadres/poort

Typ het netwerkadres van het apparaat. Wijzig indien nodig het poortnummer.

Gebruikersnaam

Geeft de gebruikersnaam weer die wordt gebruikt voor verificatie bij het apparaat.

Wachtwoord

Typ het geldige wachtwoord voor verificatie bij het apparaat.

Wachtwoord weergeven

Klik hierop om het ingevoerde wachtwoord te kunnen weergeven. Zorg ervoor dat niemand dit wachtwoord kan achterhalen.

Authenticeren

Klik hierop om bij het apparaat te verifiëren met de hierboven ingevoerde referenties.

Beveiliging

Het selectievakje **Veilige verbinding** is standaard ingeschakeld.

Als een beveiligde verbinding niet mogelijk is, wordt een bericht weergegeven. Klik om het vinkje te verwijderen.

De volgende decoders ondersteunen een beveiligde verbinding:

- VID 7000

- VID 8000
- VIP XD HD



Bericht!

De verbinding tussen een decoder en een encoder is alleen veilig als beide zijn geconfigureerd met een beveiligde verbinding.

Apparaatcapaciteiten

U kunt de weergegeven apparaatcapaciteiten per categorie of alfabetisch sorteren. Een tekstbericht geeft aan of de gedetecteerde apparaatcapaciteiten overeenkomen met de huidige apparaatcapaciteiten.

Klik op **OK** om de wijzigingen in de apparaatcapaciteiten toe te passen na een upgrade van het apparaat.

Zie ook

- *Live-video coderen (Encoder bewerken), pagina 225*
- *De apparaatcapaciteiten bijwerken (Encoder bewerken), pagina 226*

13.5

Verificatie van authenticiteit beheren

Om de verificatie van authenticiteit op een encoder te activeren, moet u de volgende stappen uitvoeren:

- Configureer de verificatie op de encoder.
- Download een certificaat vanaf de encoder.
- Installeer dit encodercertificaat op het werkstation dat wordt gebruikt om de authenticiteit te verifiëren.

Zie ook

- *Verificatie van authenticiteit , pagina 57*

13.5.1

De verificatie configureren

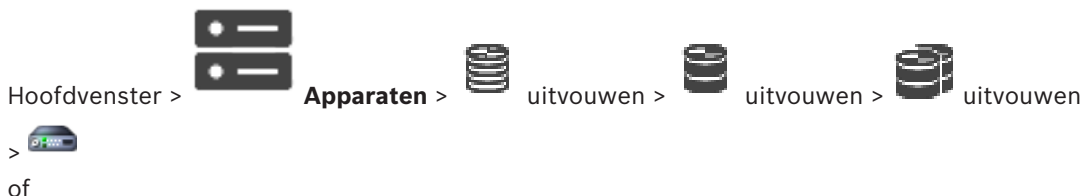

Configureren:

1. Klik op **Camera** en vervolgens op **Video-ingang**.
2. Selecteer in de lijst **Videoverificatie** de optie **SHA-256**.
3. Selecteer in de lijst **Intervallen handtekening** de gewenste waarde.
Een kleine waarde verhoogt de beveiliging, een grote waarde verkleint de belasting voor de encoder.
4. Klik op  .

13.5.2 Een certificaat uploaden

Hoofdvenster >  **Apparaten** >  uitvouwen >  uitvouwen >  uitvouwen >  >

of

Hoofdvenster >  **Apparaten** >  uitvouwen >  >

U kunt een afgeleid certificaat uploaden naar een encoder.

Uploaden:

1. Klik op **Service** en vervolgens op **Certificaten**.
2. Klik op **Certificaat uploaden**.
3. Selecteer het juiste bestand met het certificaat voor deze encoder. Dit bestand moet de persoonlijke sleutel bevatten, bijvoorbeeld *.pem.
Zorg voor veilige datatransmissie.
4. Klik op **Openen**.
5. Selecteer in de lijst **Gebruik** de optie **HTTPS-server** om het geüploade certificaat toe te wijzen aan het item **HTTPS-server**.
6. Klik op .

13.5.3 Een certificaat downloaden

Hoofdvenster >  **Apparaten** >  uitvouwen >  uitvouwen >  uitvouwen >  >

of

Hoofdvenster >  **Apparaten** >  uitvouwen >  >

U kunt een certificaat downloaden vanaf een encoder.

Downloaden:

1. Klik op **Service** en vervolgens op **Certificaten**.
2. Selecteer het gewenste certificaat en klik op het pictogram *Save*.
3. Selecteer de map waarin het certificaatbestand moet worden opgeslagen.
4. Wijzig de bestandsextensie van het certificaatbestand in *.cer.

U kunt dit certificaat nu installeren op het werkstation waar u de authenticiteit wilt verifiëren.





13.5.4 Een certificaat installeren op een werkstation

U kunt het certificaat dat u vanaf een encoder hebt gedownload, installeren op een werkstation waarop u de authenticiteit wilt verifiëren.

1. Start de *Microsoft Management Console* op het werkstation.
2. Voeg de invoegtoepassing *Certificates* toe op deze computer waarbij de optie *Computer account is geselecteerd*.
3. *Certificates (Local computer) uitvouwen*, *Trusted Root Certification Authorities uitvouwen*.

4. Klik met de rechtermuisknop op **Certificates**, wijs **All Tasks** aan en klik op **Import...**
De **Certificate Import Wizard** wordt weergegeven.
De optie **Local Machine** is vooraf geselecteerd en kan niet worden gewijzigd.
5. Klik op **Next**.
6. Selecteer het certificaatbestand dat u hebt gedownload vanaf de encoder.
7. Klik op **Next**.
8. Laat de instellingen ongewijzigd en klik op **Next**.
9. Laat de instellingen ongewijzigd en klik op **Finish**.

13.6 Het doelwachtwoord voor een decoder opgeven (Verifiëren...)

Hoofdvenster >  **Apparaten** > vouw  uit > vouw  uit > klik met de rechtermuisknop op  > klik op **Authenticeren...** > dialoogvenster **Wachtwoord invoeren**

Als u toegang tot een encoder door een met een wachtwoord beveiligde decoder mogelijk wilt maken, moet u het wachtwoord voor het gebruikersbevoegdheidsniveau van de encoder als het doelwachtwoord in de decoder instellen.

Het wachtwoord opgeven:

1. Selecteer destination password in de lijst **Voer gebruikersnaam in**.
 2. Voer het nieuwe wachtwoord in het veld **Voer wachtwoord voor gebruiker in in**.
 3. Klik op **OK**.
- ✓ Het wachtwoord wordt onmiddellijk op het apparaat gewijzigd.

Zie ook

- *Het wachtwoord van een encoder/decoder wijzigen (Wachtwoord wijzigen / Wachtwoord invoeren), pagina 230*

13.7 Het wachtwoord van een encoder/decoder wijzigen (Wachtwoord wijzigen / Wachtwoord invoeren)

Hoofdvenster >  **Apparaten** > vouw  uit > vouw  uit >  > 

Of

Hoofdvenster >  **Apparaten** >  > 

of

Hoofdvenster >  **Apparaten** >  > 

of

Hoofdvenster >  **Apparaten** > vouw  uit > vouw  uit > 

Definieer en wijzig een afzonderlijk wachtwoord voor elk niveau. Voer het wachtwoord in (maximaal 19 tekens en geen bijzondere tekens) voor het geselecteerde niveau.

Het wachtwoord wijzigen:

1. Klik met de rechtermuisknop op  en klik op **Wachtwoord wijzigen**. Het dialoogvenster **Wachtwoord invoeren** wordt weergegeven.
 2. Selecteer in de lijst **Voer gebruikersnaam in** de gewenste gebruiker voor wie u het wachtwoord wilt wijzigen.
 3. Voer het nieuwe wachtwoord in het veld **Voer wachtwoord voor gebruiker in** in.
 4. Klik op **OK**.
- ✓ Het wachtwoord wordt onmiddellijk op het apparaat gewijzigd.

Een wachtwoord voorkomt onbevoegde toegang tot het apparaat. U kunt verschillende bevoegdheidsniveaus instellen om de toegang te beperken.

Een goede wachtwoordbeveiliging wordt alleen gegarandeerd wanneer alle hogere bevoegdheidsniveaus ook met een wachtwoord worden beveiligd. Bij het toewijzen van wachtwoorden moet u daarom altijd op het hoogste bevoegdheidsniveau beginnen.

U kunt een wachtwoord voor elke bevoegdheidsniveau definiëren en wijzigen als u bent aangemeld bij het gebruikersaccount "service".

Het apparaat heeft drie bevoegdheidsniveaus: service, user en live.

- service is het hoogste bevoegdheidsniveau. Als u het juiste wachtwoord invoert, hebt u toegang tot alle functies en kunt u alle configuratie-instellingen wijzigen.
- user is het middelhoge bevoegdheidsniveau. Op dit niveau kunt u bijvoorbeeld het apparaat bedienen, opnamen afspelen en ook de camera besturen, maar u kunt de configuratie niet wijzigen.
- live is het laagste bevoegdheidsniveau. Op dit niveau kunt u alleen live-beelden weergeven en overschakelen tussen de verschillende weergaven met live-beelden.

Voor een decoder vervangt het volgende autorisatieniveau het autorisatieniveau live:

- destination password (alleen beschikbaar voor decoders)
Gebruikt voor toegang tot een encoder.

Zie ook

- *Het doelwachtwoord voor een decoder opgeven (Verifiëren...), pagina 230*

13.8

Een encoder overbrengen naar een andere pool (Pool wijzigen)



U verplaatst een apparaat vanuit een pool naar een andere pool in hetzelfde VRM-apparaat zonder opnameverlies.

Verplaatsen:

1. Klik met de rechtermuisknop op  /  /  en klik op **Pool wijzigen ...**.
Het dialoogvenster **Pool wijzigen** wordt weergegeven.
2. Selecteer de gewenste pool in de lijst **Nieuwe pool:**.
3. Klik op **OK**.
Het apparaat wordt verplaatst naar de geselecteerde pool.

Dialoogvenster Pool wijzigen

Hier kunt u de pool-toewijzing van een apparaat wijzigen.

Huidige pool:

Geeft het nummer van de pool weer, waaraan het geselecteerde apparaat momenteel is toegewezen.

Nieuwe pool:

Selecteer het nummer van de gewenste pool.

13.9**Opnamen van een vervangen encoder herstellen (Koppelen aan opnamen van voorganger)**

Wanneer u een defecte encoder vervangt, zijn de opnamen van de vervangen encoder beschikbaar voor de nieuwe encoder wanneer u de nieuwe encoder selecteert in de Operator Client.

**Bericht!**

Een encoder kan alleen worden vervangen door een encoder met hetzelfde aantal kanalen.

Opnamen van een vervangen encoder herstellen**Bericht!**

Gebruik niet de opdracht **Encoder bewerken**.

1. Klik met de rechtermuisknop op de opdracht  > **Koppelen aan opnamen van voorganger ...**
2. Het dialoogvenster **Koppelen aan opnamen van voorganger ...** wordt weergegeven.
3. Typ het netwerkadres en een geldig wachtwoord voor het nieuwe apparaat.
4. Klik op **OK**.
5. Klik op  om de instellingen op te slaan.
6. Klik op  om de configuratie te activeren.

Dialogvenster Koppelen aan opnamen van voorganger ...

Hiermee kunt u opnamen herstellen van een vervangen encoder. Nadat u de instellingen hebt geconfigureerd in het dialogvenster, zijn de opnamen van de vervangen encoder beschikbaar voor de nieuwe encoder wanneer u de nieuwe encoder selecteert in de Operator Client .

Netwerkadres/poort

Typ het netwerkadres van het apparaat.

Gebruikersnaam

Geeft de gebruikersnaam weer die wordt gebruikt voor verificatie bij het apparaat.

Wachtwoord

Typ het geldige wachtwoord voor verificatie bij het apparaat.

Authenticeren

Klik hierop om bij het apparaat te verifiëren met de hierboven ingevoerde referenties.

13.10 Encoders/decoders configureren

13.10.1 Het opslagmedium van een encoder configureren



Opmerking: zorg ervoor dat de voor deze encoder vereiste camera's worden toegevoegd aan de logische structuur.

Als u de ANR-functie wilt gebruiken, moet u het opslagmedium van een encoder configureren.

Opmerking: als u het opslagmedium wilt configureren van een encoder die al aan uw systeem is toegevoegd en waarvoor opnamen worden gemaakt via VRM, moet u zorgen dat secundaire opname is gestopt.

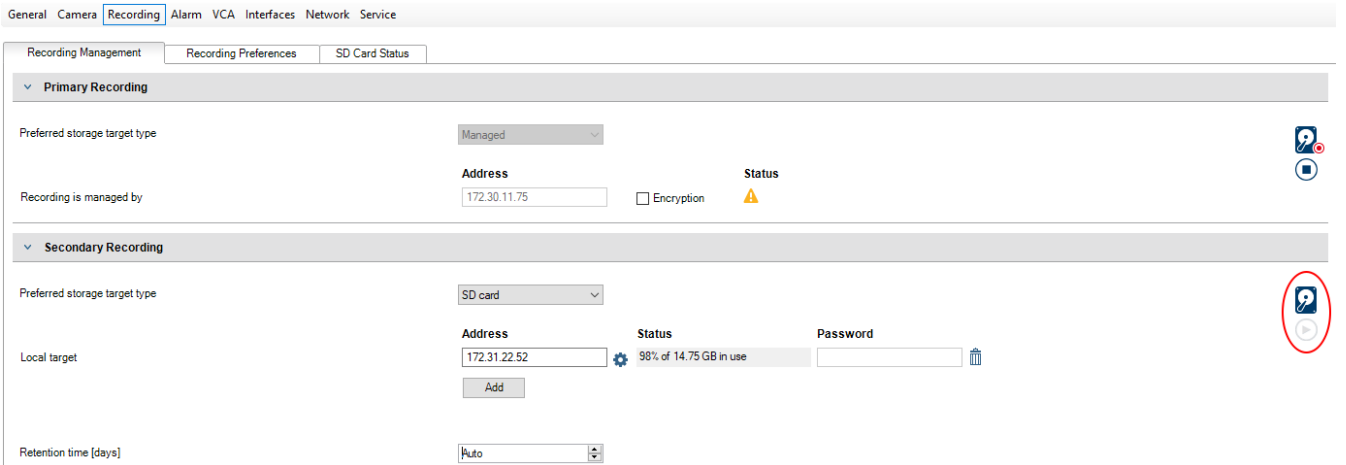

De ANR-functie werkt alleen op encoders met firmwareversie 5.90 of hoger. Niet alle encodertypen bieden ondersteuning voor ANR, zelfs niet als de juiste firmwareversie is geïnstalleerd.

Het opslagmedium van een encoder configureren:

1. Selecteer het opslagmedium onder **Secundaire opname** in de lijst **Gewenste type opslagdoel**. Afhankelijk van het type apparaat zijn verschillende media beschikbaar.
2. Als het nodig is, klikt u op de knop ... om het opslagmedium te formatteren. Na het formatteren is het opslagmedium gereed voor gebruik met de ANR-functie.
3. Configureer de ANR-functie voor deze encoder op de pagina **Camera's en opname**.

Zie ook

- *Pagina Opnamebeheer, pagina 236*
- *De ANR-functie configureren, pagina 304*

13.10.2**Meerdere encoders / decoders configureren**

Hoofdvenster

U kunt de volgende eigenschappen van meerdere encoders en decoders tegelijk wijzigen:

- Wachtwoorden voor apparaten
- IP-adressen
- Weergavenamen
- Subnetmasker
- Gateway-ID
- Firmwareversies

Meerdere apparaten selecteren:

- ▶ Selecteer de gewenste apparaten door op de CTRL- of SHIFT-toets te drukken.

Alle beschikbare apparaten selecteren:

- ▶ Klik op de opdracht  **Alles selecteren.**

Het wachtwoord voor meerdere apparaten wijzigen:

1. Klik in het hoofdvenster  **Apparaten** op de opdracht  **Apparaatwachtwoorden wijzigen.**
Of
klik in het menu **Hardware** op **Apparaatwachtwoorden wijzigen...**
Het dialoogvenster **Apparaatwachtwoorden wijzigen** wordt weergegeven.
2. Selecteer de gewenste apparaten.
3. Klik met de rechtermuisknop op de geselecteerde apparaten.
4. Klik op **Wachtwoord bewerken....** Het dialoogvenster **Wachtwoorden wijzigen** wordt weergegeven.
5. Voer de gewenste instellingen in.

**Bericht!**

U kunt alleen de wachtwoordtypen selecteren die voor alle geselecteerde apparaten beschikbaar zijn.

Meerdere weergavenamen configureren:

1. Klik in het menu **Hardware** op **IP- en netwerkinstellingen van apparaat wijzigen....**
Het dialoogvenster **IP- en netwerkinstellingen van apparaat wijzigen** wordt weergegeven.
2. Selecteer de gewenste apparaten.
3. Klik met de rechtermuisknop op de geselecteerde apparaten.
4. Klik op **Weergavenamen instellen....**
Het dialoogvenster **Weergavenamen instellen** wordt weergegeven.

- Voer de gewenste instellingen in.

Meerdere IP-adressen configureren:



Bericht!

Als u het IP-adres van een IP-apparaat wijzigt, kan het onbereikbaar worden.

- Klik in het menu **Hardware** op **IP- en netwerkinstellingen van apparaat wijzigen...**
Het dialoogvenster **IP- en netwerkinstellingen van apparaat wijzigen** wordt weergegeven.
- Selecteer de gewenste apparaten.
- Klik met de rechtermuisknop op de geselecteerde apparaten.
- Klik op **IP-adressen instellen...**
Het dialoogvenster **IP-adressen instellen** wordt weergegeven.
- Voer de gewenste instellingen in.

Subnetmasker/gateway-ID voor meerdere apparaten wijzigen:

- Klik in het gewenste veld van een van de apparaten waarvoor u de waarde wilt wijzigen.
- Voer de juiste waarde in.
- Selecteer alle gewenste apparaten.
- Klik met de rechtermuisknop in het gewenste veld van het apparaat waarvoor u de waarde al hebt gewijzigd.
- Klik op de opdracht **Cel kopiëren naar** en op de opdracht **Selectie in kolom** .
Of klik op de opdracht **Hele kolom** , indien nodig.



Bericht!

U kunt ook hele rijen kopiëren om IP-adressen, weergavenamen, subnetmaskers en gateway-ID's voor meerdere apparaten te wijzigen.

Firmware voor meerdere apparaten bijwerken:

- Klik in het menu **Hardware** op **Apparaatfirmware bijwerken...**
Het dialoogvenster **Apparaatfirmware bijwerken** wordt weergegeven.
- Selecteer de gewenste apparaten.
- Klik op de opdracht **Firmware bijwerken**.
- Selecteer het bestand met de update.
- Klik op **OK**.

Resultaat van de bewerking

Geeft de juiste status voor de desbetreffende apparaten weer.

13.10.3

Failover-opnamemodus op een encoder configureren



Voorwaarden: op de pagina **Pool** in de lijst **Modus Opnamevoorkeuren** selecteert u **Failover**. Als **Automatisch** is geselecteerd, worden de instellingen automatisch toegepast en kunnen ze niet worden geconfigureerd.

Als u een secundair doel wilt gebruiken voor zowel automatische als failover-modus: op de pagina **Pool** selecteert u in de lijst **Gebruik van secundair doel Aan**.

We raden aan ten minste 2 iSCSI-apparaten voor failover-modus te configureren.

Configureren:

1. Klik op **Geavanceerde instellingen**.
2. Klik op **Opnamevoorkeuren**.
3. Selecteer onder **Primair doel** het item voor het benodigde doel. Alle opslagsystemen die zijn ingevoerd onder **Opslagsystemen** worden weergegeven in de lijst.
4. Selecteer onder **Secundair doel** het item voor het benodigde doel. Alle opslagsystemen die zijn ingevoerd onder **Opslagsystemen** worden weergegeven in de lijst.
De wijzigingen zijn direct actief. Activering is niet vereist.

Gerelateerde onderwerpen

- *Automatische opnamemodus op een pool configureren, pagina 188*

13.10.4

Pagina Opnamebeheer



Actieve opnamen worden aangegeven door

Wijs het pictogram aan. Er wordt gedetailleerde informatie over de actieve opnamen weergegeven.

Handmatig beheerde opnamen

De opnamen worden lokaal beheerd op deze encoder. Alle relevante instellingen moeten handmatig worden uitgevoerd. De encoder / IP-camera werkt als apparaat voor livebeelden. Deze wordt niet automatisch van de VRM verwijderd.

Opname 1 beheerd door VRM

De opnamen van deze encoder worden beheerd door het VRM-systeem.

Tweevoudige VRM

Opname 2 van deze encoder wordt beheerd door een secundaire VRM.

Tabblad iSCSI-media

Klik hierop om de beschikbare iSCSI-opslag weer te geven die is gekoppeld aan deze encoder.

Tabblad Lokale media

Klik hierop om de beschikbare lokale opslag weer te geven op deze encoder.

Toevoegen

Klik hierop om een opslagapparaat toe te voegen aan de lijst van beheerde opslagmedia.

Verwijderen

Klik hierop om een opslagapparaat te verwijderen uit de lijst van beheerde opslagmedia.

Zie ook

- *Het opslagmedium van een encoder configureren, pagina 233*

13.10.5

Pagina Opnamevoorkeuren

De pagina **Opnamevoorkeuren** wordt weergegeven voor elke encoder. De pagina wordt alleen weergegeven wanneer een apparaat is toegewezen aan een VRM-systeem.

Primair doel

Alleen zichtbaar als de lijst **Modus opnamevoorkeuren** op de pagina **Pool** is ingesteld op **Failover**.

Selecteer het item voor het benodigde doel.

Secundair doel

Alleen zichtbaar als de lijst **Modus opnamevoorkeuren** op de pagina **Pool** is ingesteld op **Failover** en als de lijst **Secundair doelgebruik** is ingesteld op **Aan**.

Selecteer het item voor het benodigde doel voor de configuratie van de failover-modus.

Zie ook

- Pagina Pool, pagina 187

13.11 Multicast configureren

U kunt voor elke toegewezen camera een multicast-adres met poort configureren.

Multicast configureren:

1. Selecteer het gewenste selectievakje om multicast in te schakelen.
2. Typ een geldig multicast-adres en een poortnummer.
3. Configureer indien nodig continue multicast-streaming.

Tabblad Multicast



> tabblad **Netwerk** > tabblad **Multicast**

Hiermee kunt u multicast configureren voor de toegewezen camera's.

Inschakelen

Klik hierop om multicast voor deze camera te activeren.

Multicast-adres

Voer een geldig multicast-adres (tussen 224.0.0.0 en 239.255.255.255) in.

Typ 1.0.0.0. Er wordt automatisch een uniek multicast-adres ingevoerd gebaseerd op het MAC-adres van het apparaat.

Poort

Als een Firewall wordt gebruikt, voer dan een poortwaarde in die is geconfigureerd als niet-geblokkeerde poort in de Firewall.

Streaming

Klik hierop om continue multicast streaming naar de schakelaar te activeren. Dit houdt in dat de multicast-verbinding niet wordt voorgegaan door een RCP+ registratie. De encoder streamt altijd alle gegevens naar de schakelaar. De schakelaar (als geen IGMP-multicast filtering wordt ondersteund of is geconfigureerd) stuurt deze gegevens naar alle poorten met als gevolg dat de schakelaar overbelast raakt.

U hebt streaming nodig bij gebruik van een niet-Bosch apparaat voor het ontvangen van een multicast-stream.



Bericht!

Multicast-streams zijn alleen veilig als de encoder beschikt over firmware versie 7.0 of hoger en als het selectievakje **Veilige verbinding** is ingeschakeld.

Zie ook

- *Live-video coderen (Encoder bewerken), pagina 225*

14 Pagina ONVIF

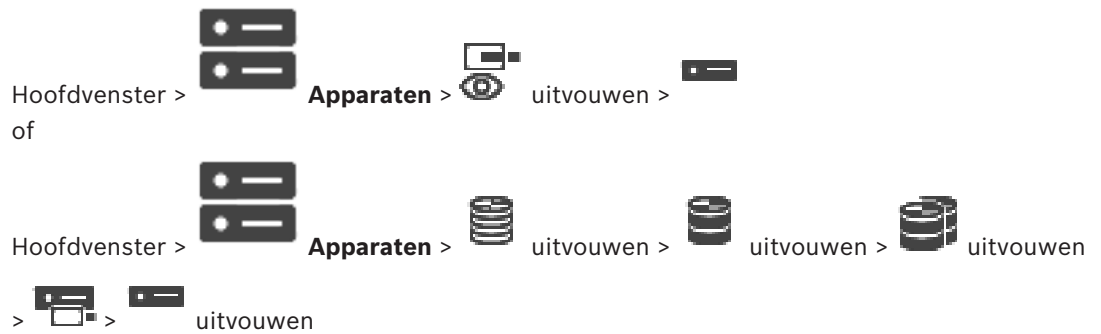

Zie ook

- Pagina Video Streaming Gateway-apparaat, pagina 206
- Pagina Alleen live, pagina 216

14.1 Een alleen-live ONVIF-apparaat via scannen toevoegen

ONVIF-apparaten voor alleen livebeelden toevoegen via scannen:

1. Klik met de rechtermuisknop op  en klik vervolgens op **Scannen naar ONVIF-encoders voor alleen live-weergave**.
Het dialoogvenster **BVMS Scan Wizard** wordt weergegeven.
2. Schakel de selectievakjes in voor de apparaten die u wilt toevoegen.
3. Klik op **Volgende >>**.
Het dialoogvenster **Apparaten verifiëren** van de wizard wordt weergegeven.
4. Typ het wachtwoord voor elk apparaat dat met een wachtwoord is beveiligd.
Het wachtwoord wordt automatisch gecontroleerd, wanneer u gedurende enkele seconden geen tekens meer in het wachtwoordveld invoert of als u buiten het veld klikt.
Als de wachtwoorden voor alle apparaten identiek zijn, kunt u dit in het eerste **Wachtwoord** veld invoeren. Klik met de rechtermuisknop op dit veld en klik op **Cel kopiëren naar kolom**.

In de kolom **Status** worden succesvolle aanmeldingen aangegeven met .

De mislukte aanmeldingen worden aangegeven met .

5. Klik op **Voltoeien**.
Het apparaat wordt aan de apparaatstructuur toegevoegd.

14.2 Pagina ONVIF-encoder



Geeft informatie weer over een ONVIF-encoder voor alleen livebeelden die is toegevoegd aan uw BVMS.

Naam

Geeft de naam van het ONVIF-apparaat weer. U kunt de naam van het apparaat rechtstreeks wijzigen in de apparaatstructuur.

Netwerkadres

Geeft het IP-adres van het apparaat weer.

Fabrikant

Geeft de naam van de fabrikant weer.

Model

Geeft de modelnaam weer.

Video-ingangen

Voer het aantal camera's in dat is verbonden met deze encoder.

Audio-ingangen

Voer het aantal audio-ingangen in dat is verbonden met deze encoder.

Alarmingangen

Voer het aantal alarmingangen in dat is verbonden met deze encoder.

Relais

Voer het aantal relais in dat is verbonden met deze encoder.

Zie ook

- Pagina ONVIF-encodergebeurtenissen, pagina 240
- Een encoder voor livebeelden toevoegen, pagina 225
- Een ONVIF-toewijzingstabel configureren, pagina 244

14.3

Pagina ONVIF-encodergebeurtenissen

Vanaf BVMS 10.0 kunnen ONVIF-encodergebeurtenissen rechtstreeks van de VSG- of ONVIF-encoder worden opgehaald. Als u een nieuwe ONVIF-encoder toevoegt, is het selectievakje **ONVIF-gebeurtenissen uit VSG ophalen (Profile S, T)** standaard ingeschakeld en wordt Profile T ondersteund.

De volgende functies worden alleen ondersteund als er een ONVIF-encoder aan uw systeem is toegevoegd via een VSG-apparaat:

- Als ONVIF-encodergebeurtenissen van VSG worden opgehaald, zijn standaard ONVIF-gebeurtenissen al toegewezen.
- De Operator kan relais in- of uitschakelen in de Operator Client.



Bericht!

ONVIF-gebeurtenissen ophalen van VSG is alleen beschikbaar vanaf VSG versie 7.0. Als u overstapt op BVMS 10.0, worden bestaande ONVIF-encodergebeurtenissen rechtstreeks van de ONVIF-encoder opgehaald. U moet de VSG updaten naar versie 7.0.



Hoofdvenster >  **Apparaten** >  uitvouwen >  > tabblad **ONVIF-encodeergebeurtenissen**

U moet ONVIF-gebeurtenissen toewijzen aan BVMS-gebeurtenissen, als ONVIF-encodeergebeurtenissen rechtstreeks van de ONVIF-encoder worden opgehaald. Zo weet u zeker dat u ONVIF-gebeurtenissen later kunt configureren als BVMS-alarmen.



Bericht!

Als ONVIF-encodeergebeurtenissen van VSG worden opgehaald, zijn standaard ONVIF-gebeurtenissen al toegewezen.

Toewijzingstabel

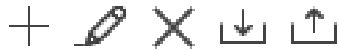

U kunt een toewijzingstabel maken of bewerken.



Klik op  om het dialoogvenster **Toewijzingstabel toevoegen** weer te geven.

Klik op  om het dialoogvenster **Naam van toewijzingstabel wijzigen** weer te geven.

Klik op  om de toewijzingstabel met alle rijen te verwijderen.

Klik op  of op  om een ONVIF-toewijzingstabel te importeren of te exporteren.

Gebeurtenissen en alarmen

Selecteer een BVMS-gebeurtenis voor toewijzing met een ONVIF-gebeurtenis.

Rij toevoegen

Klik om een rij aan de toewijzingstabel toe te voegen.

Wanneer er meerdere rijen beschikbaar zijn, doet een gebeurtenis zich voor als één rij waar is.

Rij verwijderen

Klik om de geselecteerde rij uit de toewijzingstabel te verwijderen.

ONVIF-onderwerp

Typ of selecteer een reeks, bijvoorbeeld:

```
tns1:VideoAnalytics/tnsaxis:MotionDetection
```

ONVIF-gegevensnaam

Typ of selecteer een reeks.

ONVIF-gegevenstype

Typ of selecteer een reeks.

ONVIF-gegevenswaarde

Typ of selecteer een tekenreeks of getal.

Als ONVIF-gebeurtenissen van VSG worden opgehaald, zijn de volgende ONVIF-gebeurtenissen standaard aan VSG toegewezen.

- **Totale verandering - Gedetecteerd**
- **Totale verandering - Niet gedetecteerd**
- **Bewegingsdetectie - Beweging gedetecteerd**
- **Bewegingsdetectie - Beweging gestopt**

- **Referentiebeeldcontrole - Afstelling ongedaan gemaakt**
- **Referentiebeeldcontrole - Afgesteld**
- **Videoverlies - Videosignaal is verloren gegaan**
- **Videoverlies - Videosignaal is in orde**
- **Videoverlies - Status videosignaal is onbekend**
- **Videosignaal te vaag - Videosignaal OK**
- **Videosignaal te vaag - Videosignaal niet OK**
- **Videosignaal te helder - Videosignaal is in orde**
- **Videosignaal te helder - Videosignaal is niet in orde**
- **Videosignaal te donker - Videosignaal is in orde**
- **Videosignaal te donker - Videosignaal is niet in orde**
- **Videosignaal te luid - Videosignaal is in orde Videosignaal is niet in orde**
- **Status relais - Relais is geopend**
- **Status relais - Relais is gesloten**
- **Status relais - Relaisfout**
- **Status ingang - Ingang is geopend**
- **Status ingang - Ingang is gesloten**
- **Status ingang - Ingangsfout**

Zie ook

- *Toewijzing van ONVIF-gebeurtenis, pagina 50*
- *Een ONVIF-toewijzingstabel configureren, pagina 244*

14.3.1

Een ONVIF-profiel toevoegen en verwijderen

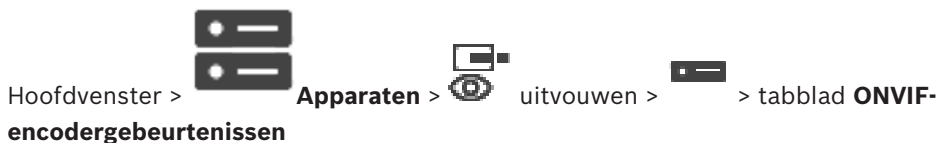

U kunt ONVIF-profielen voor een geselecteerde encoder toevoegen, verwijderen of wijzigen.

Toevoegen:

1. Klik op **Toevoegen...**
2. Geef in het dialoogvenster **Profiel toevoegen** een naam op voor het profiel.
3. Klik op **Volgende >**.
4. Selecteer in het volgende dialoogvenster de gewenste camera.
5. Klik op **Volgende >**.
6. Selecteer in het volgende dialoogvenster het gewenste encoderprofiel zonder opname.
7. Klik op **Opslaan**.
Het nieuwe profiel wordt opgeslagen.
De instellingen van dit profiel bevatten de waarden uit het geselecteerde encoderprofiel.
U kunt deze waarden desgewenst wijzigen.

Verwijderen:

- ▶ Selecteer een profiel in de lijst en klik op **Verwijderen**.

Wijzigen:

1. Selecteer een profiel in de lijst.
2. Wijzig de vereiste instellingen.

14.3.2 Een ONVIF-toewijzingstabelbestand exporteren



U kunt een ONVIF-toewijzingstabel exporteren als deze beschikbaar is als een OMF-bestand. De toewijzingstabel wordt opgeslagen voor het geselecteerde encodermodel.

Exporteren:

1. Klik op .
2. Typ een bestandsnaam en klik op **Opslaan**.
De ONVIF-toewijzingstabel wordt geëxporteerd als OMF-bestand voor het geselecteerde encodermodel.

Zie ook

– *Pagina ONVIF-encodeergebeurtenissen, pagina 240*

14.3.3 Een ONVIF-toewijzingstabelbestand importeren



U kunt een ONVIF-toewijzingstabel importeren als deze beschikbaar is als een OMF-bestand. Uitgegeven ONVIF-toewijzingsbestanden worden opgeslagen in de volgende map van de Configuration Client:

– %programdata%\Bosch\VMS\ONVIF

Als dezelfde toewijzingstabelnaam al is geïmporteerd, wordt een foutbericht weergegeven. Als u een nieuwere versie van dit bestand importeert, wordt er een waarschuwing weergegeven. Klik op **OK** als u dit bestand wilt importeren. Klik anders op **Annuleren**.

Importeren:

1. Klik op .
2. Selecteer het gewenste bestand en klik op **Openen**.

- Het dialoogvenster **Toewijzingstabel importeren** wordt weergegeven.
- 3. Voer de desbetreffende instellingen in.
- 4. Klik op **OK**.

Dialoogvenster Toewijzingstabel importeren

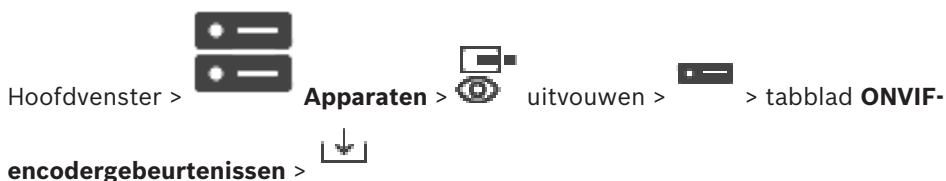

Fabrikant

De naam van de fabrikant waarvoor deze toewijzingstabel geldig is.

Model

De modelnaam waarvoor deze toewijzingstabel geldig is.

Beschrijving

Meer informatie, bijvoorbeeld over geteste cameramodellen.

Naam van toewijzingstabel

De naam van de toewijzingstabel. Wijzig deze naam als deze al wordt gebruikt in BVMS.

U kunt een van de volgende opties selecteren om te bepalen op welke ONVIF-encoders u de toewijzingstabel wilt toepassen.

Alleen toepassen op geselecteerde ONVIF-encoder

Toepassen op alle ONVIF-encoders van de weergegeven modellen

Toepassen op alle ONVIF-encoders van de fabrikant

Toewijzing van bestaande ONVIF-gebeurtenis wordt voortgezet. U kunt geen OMT-bestanden importeren uit eerdere versies van BVMS.

14.3.4

Een ONVIF-toewijzingstabel configureren

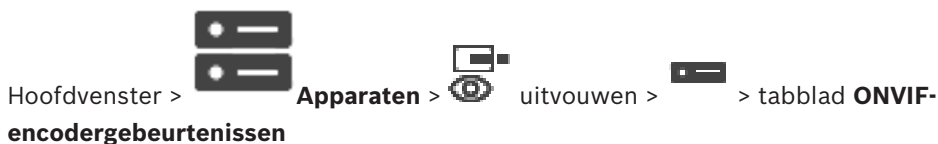

U configureert toewijzingstabellen om ONVIF-gebeurtenissen toe te wijzen aan BVMS-gebeurtenissen.

U configureert een toewijzingstabel voor alle ONVIF-encoders van hetzelfde model of alle ONVIF-encoders van dezelfde fabrikant.

Klik op  om ONVIF-encoders die offline zijn toegevoegd, bij te werken met de gebeurtenistoewijzingen van een al eerder toegevoegde ONVIF-encoder van dezelfde fabrikant en/of met dezelfde modelnaam.

Voor meerkanaals encoders kunt u de gebeurtenisbronnen configureren, bijvoorbeeld een specifieke camera of een relais.

Een toewijzingstabel maken:

1. Klik op . Het dialogvenster **Toewijzingstabel toevoegen** wordt weergegeven.
2. Voer een naam in voor de toewijzingstabel.
3. Selecteer in de lijsten **Fabrikant** en **Model** de gewenste items. Wanneer u in beide lijsten **<geen>** selecteert, is de gebeurtenistoewijzing alleen geldig voor dit apparaat. Wanneer u **<geen>** selecteert in de lijst **Model** en de naam van de fabrikant selecteert in de lijst **Fabrikant** is de gebeurtenistoewijzing geldig voor alle apparaten van dezelfde fabrikant. Wanneer u in beide lijsten namen selecteert, is de gebeurtenistoewijzing geldig voor alle apparaten van dezelfde fabrikant en hetzelfde model.
4. Klik op **OK**. U kunt nu de toewijzingstabel bewerken, bijvoorbeeld een rij toevoegen aan de gebeurtenis **Beweging gedetecteerd**.

Een toewijzingstabel bewerken:

1. Klik op . Het dialogvenster **Naam van toewijzingstabel wijzigen** wordt weergegeven.
2. Wijzig de gewenste items.

Gebeurtenistoewijzingen toevoegen of verwijderen:





1. Selecteer de gewenste naam in de lijst **Toewijzingstabel**.
2. Een rij toevoegen: klik op **Rij toevoegen**.
3. Selecteer de gewenste items in de rij. Wanneer er meerdere rijen beschikbaar zijn, wordt een gebeurtenis geactiveerd als slechts één van de rijen waar is.
4. Een rij verwijderen: klik op **Rij verwijderen**.

Een toewijzingstabel verwijderen:

1. Klik in de lijst **Toewijzingstabel** op de naam van de gebeurtenistoewijzingen die u wilt verwijderen.

2. Klik op .

Een gebeurtenisbron configureren:

1. Vouw  uit en klik op  of  of .
2. Klik op het tabblad **ONVIF-gebeurtenisbron**.
3. Activeer in de kolom **Gebeurtenis activeren** de gebeurtenis die in deze rij is geconfigureerd.
4. Selecteer de gewenste gebeurtenisdefinities.

Dialogvenster ONVIF-toewijzingstabel toevoegen/bewerken

Hoofdvenster >  **Apparaten** >  uitvouwen >  uitvouwen >  uitvouwen >  uitvouwen >  > tabblad **ONVIF-encodergebeurtenissen** >  of 

Hoofdvenster >  **Apparaten** >  uitvouwen > tabblad  > **ONVIF-encodergebeurtenissen** >  of 

Hiermee kunt u een toewijzingstabel toevoegen. Als deze toewijzingstabel een sjabloon is voor toekomstige ONVIF-encoders van dezelfde fabrikant en hetzelfde model, selecteert u de juiste items.

Naam van toewijzingstabel

Typ een naam om de definitie gemakkelijk te kunnen herkennen.

Fabrikant

Selecteer een item, indien nodig.







Model

Selecteer een item, indien nodig.

Zie ook

- *Logboekregistratie van ONVIF-gebeurtenissen inschakelen, pagina 375*
- *Toewijzing van ONVIF-gebeurtenis, pagina 50*
- *Pagina ONVIF-encodergebeurtenissen, pagina 240*
- *Pagina ONVIF-gebeurtenisbron, pagina 260*

14.4 Pagina ONVIF-configuratie

Hoofdvenster >  **Apparaten** >  uitvouwen >  uitvouwen >  uitvouwen >  uitvouwen >  > tabblad **ONVIF-configuratie** of

Hoofdvenster >  **Apparaten** >  uitvouwen >  > tabblad **ONVIF-configuratie**

U kunt meerdere ONVIF-encoders selecteren en instellingen wijzigen op de pagina **Profiel video-encoder**. De gewijzigde instellingen gelden voor alle geselecteerde apparaten. Deze pagina is alleen beschikbaar voor ONVIF-encoders.



Bericht!

Beperkingen bij ONVIF-configuratie

Instellingen die u op deze pagina's opgeeft, worden mogelijk niet correct uitgevoerd omdat ze niet worden ondersteund door uw camera. Ondersteunde ONVIF-camera's zijn alleen getest met de standaardinstellingen.

14.4.1 Toegang unit

 Hoofdvenster > **Apparaten** > uitvouwen > uitvouwen > uitvouwen > uitvouwen
 > uitvouwen > > tabblad **ONVIF-configuratie** > tabblad **Hoofdinstantellingen** > tabblad **Toegang unit**
 of

 Hoofdvenster > **Apparaten** > uitvouwen > > tabblad **ONVIF-configuratie**
 > tabblad **Hoofdinstantellingen** > tabblad **Toegang unit**

Fabrikant

De naam van de fabrikant van de geselecteerde encoder.

Model

De modelnaam van de geselecteerde encoder.

Opmerking: als u gebeurtenistoewijzingen wilt exporteren naar een ONVIF-toewijzingsbestand, selecteert u deze modelnaam als bestandsnaam.

Hardware-ID

De hardware-ID van de geselecteerde encoder.

Firmwareversie

De firmwareversie van de geselecteerde encoder.

Opmerking: controleer in de compatibiliteitslijst voor BVMS of de firmwareversie correct is.

Serienummer

Het serienummer van de geselecteerde encoder.

MAC-adres

Het MAC-adres van de geselecteerde encoder.

ONVIF-versie

De ONVIF-versie van de geselecteerde encoder.

Voor BVMS is ONVIF versie 2.0 vereist.

14.4.2 Datum/tijd

 Hoofdvenster > **Apparaten** > uitvouwen > uitvouwen > uitvouwen > uitvouwen
 > uitvouwen > > tabblad **ONVIF-configuratie** > tabblad **Hoofdinstantellingen** > tabblad **Datum/tijd**
 of

 Hoofdvenster > **Apparaten** > uitvouwen > > tabblad **ONVIF-configuratie**
 > tabblad **Hoofdinstantellingen** > tabblad **Datum/tijd**

Tijdzone

Selecteer de tijdzone waarin het systeem zich bevindt.

Als er in uw systeem of netwerk meerdere apparaten actief zijn, is het belangrijk de interne klokken van deze apparaten te synchroniseren. Het is bijvoorbeeld alleen mogelijk om gelijktijdige opnamen te identificeren en juist te evalueren als alle apparaten op hetzelfde tijdstip werken.

1. Voer de huidige datum in. Omdat de tijd van het apparaat wordt geregeld door de interne klok, is het niet nodig de dag van de week in te voeren. Deze wordt automatisch toegevoegd.
2. Voer de huidige tijd in en klik op **Synchr. Pc** om de systeemtijd van uw computer toe te passen op het apparaat.

Let op:

Het is belangrijk dat de juiste datum/tijd worden ingesteld voor het opnemen. Als de instellingen voor datum en tijd onjuist zijn, zal het opnemen mogelijk niet correct verlopen.

14.4.3

Gebruikersbeheer

Hoofdvenster >  **Apparaten** >  uitvouwen >  uitvouwen >  uitvouwen >  uitvouwen >  > tabblad **ONVIF-configuratie** > tabblad **Hoofdinstantellingen** > tabblad **Gebruikersbeheer**
of

Hoofdvenster >  **Apparaten** >  uitvouwen >  > tabblad **ONVIF-configuratie** > tabblad **Hoofdinstantellingen** > tabblad **Gebruikersbeheer**

Deze gebruikersinstellingen worden gebruikt voor toepassingen van derden, zoals rechtstreekse toegang tot encoders via webclients.

De volgende gebruikersrollen voor toegang via toepassingen van derden worden ondersteund:

- **Anoniem:** Deze rol heeft alleen onbeperkte toegang tot apparaten waarbij geen gebruikers van andere rollen (**Gebruiker**, **Operator**, **Beheerder**) zijn geregistreerd. Op de apparaten met ten minste één gebruiker zoals hierboven is beschreven, heeft de anonieme gebruiker alleen het recht om tijdstellingen te bekijken.
- **Beheerder** (niet ondersteund door de Configuration Client): deze rol heeft toegang tot alle secties en functies van de toepassing, de rechten om het apparaat opnieuw op te starten, instellingen te resetten en firmware bijwerken en om andere gebruikers met verschillende toegangsrechten te maken.

De eerste gebruiker die op het apparaat wordt gemaakt, moet **Beheerder** zijn.

Zie de volgende tabel voor verschillen tussen de standaard toegangsrechten van operators en gebruikers van de rol **Operator** en de rol **Gebruiker**.

Sectie of functie van ONVIF-configuratie	Operator	Gebruiker
Identificatie	WEERGEVEN	VERBORGEN
Tijdstellingen	WEERGEVEN	WEERGEVEN
Netwerk instellingen	WEERGEVEN	WEERGEVEN
Gebruikers	VERBORGEN	VERBORGEN

Relais-instellingen	WIJZIGEN	WEERGEVEN
Live-video (inclusief rtsp-verbinding)	WIJZIGEN	WIJZIGEN
Videostreaming	WIJZIGEN	WEERGEVEN
Profielen	WIJZIGEN	WEERGEVEN

WIJZIGEN - Huidige instellingen wijzigen en nieuwe instellingen maken.

WEERGEVEN - Instellingen zijn niet verborgen, maar het is niet toegestaan instellingen te wijzigen en te maken.

VERBORGEN - Bepaalde instellingen of zelfs de hele secties zijn verborgen.

Gebruikers

Bevat de beschikbare gebruikers van het apparaat.

Wachtwoord

Geef een geldig wachtwoord op.

Wachtwoord bevestigen

Bevestig het ingevoerde wachtwoord.

Rol

Selecteer de gewenste rol groep voor de geselecteerde gebruiker. Toegangsrechten worden dienovereenkomstig aangepast.

14.4.4

Pagina Video-encoderprofiel



De profielen zijn nogal complex en bevatten parameters die elkaar beïnvloeden. Het is daarom in het algemeen het beste om de vooraf gedefinieerde profielen te gebruiken. Wijzig een profiel alleen als u alle configuratie-opties volledig kent.

Profielen

Klik op de gewenste naam.

Bericht!

De profielen die hier zijn geconfigureerd, kunnen worden geselecteerd in de Configuration Client.



Klik in het hoofdvenster op **Camera's en opname** en klik op  of .

De standaardinstelling '<Automatisch>' kan worden gewijzigd in een van de weergegeven en geconfigureerde profielen

Opmerking: Wanneer u actief meer dan één profiel gebruikt van een enkel apparaat, kunnen er bepaalde beperkingen gelden en kan de camera automatisch de kwaliteit van een stream bij overbelasting beperken.

Naam

Hier kunt u een nieuwe naam voor het profiel opgeven. De naam wordt dan getoond in de lijst van beschikbare profielen in het veld Actief profiel.

Codering

Selecteer de gewenste codec.

Resolutie

Selecteer de gewenste resolutie van de videobeelden.

Kwaliteit

Met deze parameter kunt u de belasting van het kanaal reduceren door de beelddefinitie te verminderen. De parameter wordt ingesteld met behulp van de schuifregelaar: de meest linkse positie komt overeen met de hoogste beelddefinitie, de meest rechtse met de laagste belasting van het videokanaal.

Limiet frame rate

De image rate (beelden per seconde) geeft aan hoeveel beelden per seconde worden opgenomen door de videocamera die is aangesloten op het apparaat. Deze parameter wordt alleen ter informatie weergegeven.

Als er een coderingsinterval is opgegeven, wordt de resulterende gecodeerde image rate verlaagd met de opgegeven factor.

Limiet bitrate

Hoe lager de bitrate is, des te kleiner het videobestand is. Maar wanneer de bitrate aanzienlijk wordt verlaagd, moet het programma sterkere compressie-algoritmen gebruiken, waardoor ook de videokwaliteit vermindert.

Selecteer de maximale uitgaande bitrate in kbps. Deze maximale gegevenssnelheid wordt nooit overschreden. Afhankelijk van de instellingen van de beeldkwaliteit voor de I- en P-frames kan dit leiden tot het overslaan van afzonderlijke beelden.

De waarde die u hier invoert, moet minimaal 10% groter zijn dan de standaard bitrate van doelgegevens.

Coderingsinterval

Het coderingsinterval (aantal beelden) geeft aan met welke snelheid de beelden uit de camera worden gecodeerd. Wanneer het coderingsinterval bijvoorbeeld 25 is, betekent dit dat 1 beeld van de 25 per seconde opgenomen beelden wordt gecodeerd en naar de gebruiker wordt verzonden. De maximale waarde vermindert de belasting van het kanaal, maar kan ertoe leiden dat er informatie wordt overgeslagen van de beelden die zijn niet gecodeerd. Als u het coderingsinterval verlaagt, wordt de frequentie van beeldupdates en de belasting van het kanaal hoger.

GOP-lengte

De GOP-lengte kan alleen worden bewerkt als de encoder H.264 of H.265 is. Deze parameter geeft de lengte aan van de groep beelden tussen de twee keyframes. Bij een hogere waarde is de belasting van het netwerk lager, maar wordt de videokwaliteit minder.

De waarde 1 geeft aan dat I-frames continu worden gegenereerd. De waarde 2 geeft aan dat elk tweede beeld een I-frame is, 3 geeft aan dat slechts elk derde beeld een I-frame is enzovoort. De beelden ertussen worden gecodeerd als P-frames of B-frames.

Time-out sessie

De time-out van de RTSP-sessie voor de gerelateerde videostream.

De sessietime-out is een aanwijzing voor het behouden van de RTSP-sessie door een apparaat.

Multicast - IP-adres

Voer een geldig multicast-adres in voor gebruik in de multicast-modus (duplicatie van de datastream in het netwerk).

Met de instelling 0.0.0.0 werkt de encoder voor de stream in multi-unicast-modus (kopiëren van datastream in het apparaat). De camera ondersteunt multi-unicast-verbindingen voor maximaal vijf gelijktijdig verbonden ontvangers.

Het kopiëren van gegevens vormt een grote belasting voor de processor en kan in sommige gevallen tot een lagere beeldkwaliteit leiden.

Multicast - Poort

Selecteer de doelpoort voor RTP-multicast. Een apparaat kan RTCP ondersteunen. In dit geval is de poortwaarde even, zodat de bijbehorende RTCP-stream kan worden toegewezen aan het volgende hogere (oneven) doelpoortnummer dat is gedefinieerd in de RTSP-specificatie.

Multicast - TTL

U kunt hier een waarde opgeven om in te stellen hoe lang datapakketten actief zijn op het netwerk. Als multicast via een router wordt uitgevoerd, dient deze waarde groter te zijn dan 1.



Bericht!

Multicast-werking is alleen mogelijk met het UDP-protocol. Het TCP-protocol ondersteunt geen multicast-verbindingen.

Als het apparaat achter een firewall wordt gebruikt, selecteert u TCP (HTTP-poort) als overdrachtsprotocol. Selecteer UDP voor gebruik in een lokaal netwerk.

14.4.5

Audio-encoderprofiel

Hoofdvenster > **Apparaten** > vouw uit > vouw uit > vouw uit >

vouw uit > > tabblad **ONVIF-configuratie** > tabblad **Camera** > tabblad **Audio-encoderprofiel**
of

Hoofdvenster > **Apparaten** > vouw uit > > tabblad **ONVIF-configuratie** > tabblad **Camera** > tabblad **Audio-encoderprofiel**

De profielen zijn nogal complex en bevatten parameters die elkaar beïnvloeden. Het is daarom in het algemeen het beste om de vooraf gedefinieerde profielen te gebruiken. Wijzig een profiel alleen als u alle configuratie-opties volledig kent.

Codering

Selecteer de gewenste codering voor de audiobron, indien beschikbaar:

- **G.711 [ITU-T G.711]**
- **G.726 [ITU-T G.726]**
- **AAC [ISO 14493-3]**

Bitrate

Selecteer de gewenste bitrate, bijvoorbeeld 64 kbps, voor de overdracht van het audiosignaal.

Bemonsteringsfrequentie

Geef de uitgaande bemonsteringsfrequentie op in kHz, bijvoorbeeld 8 kbps.

Time-out sessie

De time-out van de RTSP-sessie voor de gerelateerde audiostream.

De sessietime-out is een aanwijzing voor het behouden van de RTSP-sessie door een apparaat.

14.4.6**Algemene beeldinstellingen**

Hoofdvenster >  **Apparaten** >  uitvouwen >  uitvouwen >  uitvouwen >  uitvouwen >  > tabblad **ONVIF-configuratie** > tabblad **Camera** > tabblad

Algemene beeldinstellingen

of

Hoofdvenster >  **Apparaten** >  uitvouwen >  > tabblad **ONVIF-configuratie** > tabblad **Camera** > tabblad **Algemene beeldinstellingen**

Helderheid

Pas de helderheid van het beeld aan uw werkomgeving aan.

Kleurverzadiging

Pas de kleurverzadiging in het beeld aan om de weergave van kleuren op uw monitor zo realistisch mogelijk te maken.

Contrast

U kunt het contrast van het videobeeld aanpassen aan uw werkomgeving.

Scherpte

Pas de scherpte van het beeld aan.

Een lage waarde maakt het beeld minder scherp. Het scherper maken van het beeld toont meer details. Extra scherpte kan details verbeteren van bijvoorbeeld kentekenplaten, gezichtsuitdrukkingen en de randen van bepaalde oppervlakken, maar kan tevens de vereiste bandbreedte verhogen.

IR-sperfilter

Selecteer de status van het IR-sperfilter.

Bij de status Automatisch bepaalt het belichtingsalgoritme wanneer het IR-sperfilter wordt gebruikt.

14.4.7 Tegenlichtcompensatie

Hoofdvenster >  **Apparaten** >  uitvouwen >  uitvouwen >  uitvouwen >  uitvouwen >  uitvouwen >  > tabblad **ONVIF-configuratie** > tabblad **Hoofdinstantellingen** > tabblad **Tegenlichtcompensatie**

of

Hoofdvenster >  **Apparaten** >  uitvouwen >  > tabblad **ONVIF-configuratie** > tabblad **Hoofdinstantellingen** > tabblad **Tegenlichtcompensatie**

Afhankelijk van het apparaatmodel kunt u hier parameters voor de tegenlichtcompensatie configureren.

Modus

Selecteer **Uit** om tegenlichtcompensatie uit te schakelen.
 Selecteer **Aan** om details met veel contrast onder extreme licht-donker-condities te registreren.

Niveau

Typ of selecteer de gewenste waarde.

14.4.8 Belichting

Hoofdvenster >  **Apparaten** >  uitvouwen >  uitvouwen >  uitvouwen >  uitvouwen >  uitvouwen >  > tabblad **ONVIF-configuratie** > tabblad **Hoofdinstantellingen** > tabblad **Belichting**

of

Hoofdvenster >  **Apparaten** >  uitvouwen >  > tabblad **ONVIF-configuratie** > tabblad **Hoofdinstantellingen** > tabblad **Belichting**

Afhankelijk van het apparaatmodel kunt u hier parameters voor de belichting configureren.

Modus

Selecteer **Automatisch** om het belichtingsalgoritme op het apparaat in te schakelen. De waarden in de volgende velden worden gebruikt door het algoritme:

- **Prioriteit**
- **Venster**
- **Min. belichtingstijd**
- **Max. belichtingstijd**
- **Min. versterking**
- **Max. versterking**
- **Min. diafragma**

Selecteer **Handmatig** om het belichtingsalgoritme op het apparaat uit te schakelen. De waarden in de volgende velden worden gebruikt door het algoritme:

- **Belichtingstijd**
- **Versterking**

– **Iris**

Prioriteit

Configureer de prioriteitsmodus van de belichting (weinig ruis/image rate).

Venster

Definieer een rechthoekig belichtingsmasker.

Min. belichtingstijd

Configureer de minimale belichtingstijd [μ s].

Max. belichtingstijd

Configureer de maximale belichtingstijd [μ s].

Min. versterking

Configureer het minimale bereik voor sensorversterking [dB].

Max. versterking

Configureer het maximale bereik voor sensorversterking [dB].

Min. diafragma

Configureer de minimale demping van inkomend licht dat wordt beïnvloed door de iris [dB]. 0dB betekent een volledig geopende iris.

Max. diafragma

Configureer de maximale demping van inkomend licht dat wordt beïnvloed door de iris [dB]. 0dB betekent een volledig geopende iris.

Belichtingstijd

Configureer de vaste belichtingstijd [μ s].

Versterking

Configureer de vaste versterking [dB].

Iris

Configureer de vaste demping van inkomend licht dat wordt beïnvloed door de iris [dB]. 0dB betekent een volledig geopende iris.

14.4.9

Opnieuw scherpstellen



 Hoofdvenster > **Apparaten** > uitvouwen > uitvouwen > uitvouwen



 > uitvouwen > > tabblad **ONVIF-configuratie** > tabblad **Hoofdinstantellingen** > tabblad **Focus**

of



 Hoofdvenster > **Apparaten** > uitvouwen > > tabblad **ONVIF-configuratie** > tabblad **Hoofdinstantellingen** > tabblad **Focus**

Afhankelijk van het apparaatmodel kunt u hier parameters voor de focus configureren.

Op deze pagina kunt u het objectief absoluut, relatief of continue verplaatsen. Als u op deze manier de focus aanpast, wordt de autofocus uitgeschakeld. Een apparaat met ondersteuning voor externe focusbesturing kan gewoonlijk door deze verplaatsing worden bestuurd. De focuspositie wordt aangeduid met een bepaalde numerieke waarde. De status van de focus kan een van de volgende waarden hebben:

BEWEGING

OK

ONBEKEND

Ook kunnen er foutgegevens worden weergegeven, bijvoorbeeld een positioneringsfout van de hardware.

Modus

Selecteer **Automatisch** om te zorgen dat het objectief altijd automatisch scherpstelt op de objecten in de scène. De waarden in de volgende velden worden gebruikt door het algoritme:

- **Limiet dichtbij**
- **Limiet veraf**

Selecteer **Handmatig** om handmatig scherp te stellen. De waarden in de volgende velden worden gebruikt door het algoritme:

- **Standaardsnelheid**

Standaardsnelheid

Configureer de standaardsnelheid voor focusverplaatsing (als de parameter voor de snelheid niet aanwezig is).

Limiet veraf

Configureer de limiet dichtbij voor scherpstellen [m].

Limiet veraf

Configureer de limiet veraf voor scherpstellen [m].

14.4.10**Breed dynamisch bereik**

Hoofdvvenster >  **Apparaten** >  uitvouwen >  uitvouwen >  uitvouwen >  uitvouwen >  uitvouwen >  uitvouwen > tabblad **ONVIF-configuratie** > tabblad **Hoofdinellingen** > tabblad **Breed dynamisch bereik**
of

Hoofdvvenster >  **Apparaten** >  uitvouwen >  uitvouwen >  uitvouwen > tabblad **ONVIF-configuratie** > tabblad **Hoofdinellingen** > tabblad **Breed dynamisch bereik**
Afhankelijk van het apparaatmodel kunt u hier parameters voor het dynamisch bereik configureren.

Modus

Typ of selecteer de gewenste waarde.

Niveau

Typ of selecteer de gewenste waarde.

14.4.11**Witbalans**

Hoofdvvenster >  **Apparaten** >  uitvouwen >  uitvouwen >  uitvouwen >  uitvouwen >  uitvouwen >  uitvouwen > tabblad **ONVIF-configuratie** > tabblad **Hoofdinellingen** > tabblad **Witbalans**
of

 Hoofdvenster > **Apparaten** >  uitvouwen >  > tabblad **ONVIF-configuratie**
 > tabblad **Hoofdinstantellingen** > tabblad **Witbalans**

Afhankelijk van het apparaatmodel kunt u hier parameters voor de witbalans configureren.

Modus

In de automatische modus kan de camera zich voortdurend aanpassen voor optimale kleurenweergave volgens een gemiddelde-reflectiemethode of in een omgeving met natuurlijke lichtbronnen.

In de handmatige modus kan de versterking van rood, groen en blauw handmatig op de gewenste waarde worden ingesteld.

De compensatie van het witpunt hoeft alleen in speciale omgevingen te worden aangepast:

- lichtbronnen binnenshuis en voor gekleurde LED-verlichting
- natriumdampverlichting (straatverlichting)
- voor een dominante kleur in het beeld, bijvoorbeeld het groen van een voetbalveld of een speeltafel

R-versterking

Stel in de handmatige witbalansmodus de schuifregelaar voor roodversterking in om de in de fabriek ingestelde witpuntcompensatie te wijzigen (minder rood leidt tot meer cyaan).

B-versterking

Stel in de handmatige witbalansmodus de schuifregelaar voor blauwversterking in om de in de fabriek ingestelde witpuntcompensatie te wijzigen (minder blauw leidt tot meer geel).

14.4.12

Netwerktoegang

 Hoofdvenster > **Apparaten** >  uitvouwen >  uitvouwen >  uitvouwen
 >  uitvouwen >  > tabblad **ONVIF-configuratie** > tabblad **Netwerk** > tabblad

Netwerktoegang

of

 Hoofdvenster > **Apparaten** >  uitvouwen >  > tabblad **ONVIF-configuratie**
 > tabblad **Netwerk** > tabblad **Netwerktoegang**

Hier kunt u diverse netwerkinstellingen configureren.

Ethernet IPv4

DHCP

Als in het netwerk een DHCP-server voor de dynamische toewijzing van IP-adressen wordt gebruikt, kunt u de goedkeuring activeren van IP-adressen die automatisch aan de encoder worden toegewezen.

BVMS maakt gebruik van het IP-adres voor de unieke toewijzing van de encoder. De DHCP-server moet de vaste toewijzing tussen IP-adres en MAC-adres ondersteunen en moet zo worden ingesteld dat een toegewezen IP-adres bewaard blijft als het systeem opnieuw wordt opgestart.

Subnetmasker

Geef het juiste subnetmasker voor het ingestelde IP-adres op.

Als DHCP-server is ingeschakeld, wordt het subnetmasker automatisch toegewezen.

Standaard gateway

Als u wilt dat de module verbinding maakt met een externe locatie in een ander subnet, geef dan hier het IP-adres van de gateway op. Laat anders het veld leeg (0.0.0.0).

Ethernet IPv6**DHCP**

Typ of selecteer de gewenste waarde.

IP-adres

Geeft het IPv6-adres van het apparaat weer dat wordt geleverd door de DHCP-server.

Lengte van voorvoegsel

Geeft de lengte van het voorvoegsel van het apparaat weer die wordt geleverd door de DHCP-server.

Standaard gateway

Geeft de standaardgateway van het apparaat weer die wordt geleverd door de DHCP-server.

Hostnaam

Typ of selecteer de gewenste waarde.

DNS

Met behulp van een DNS-server kan het apparaat een adres omzetten dat is aangegeven als een naam. Voer het IP-adres van de DNS-server hier in.

NTP-servers

Typ het IP-adres van de gewenste tijdserver of laat de DHCP-server dit voor u doen. De encoder kan het tijdsignaal van een tijdserver ontvangen via verschillende tijdserverprotocollen. Dit signaal wordt gebruikt om de interne klok in te stellen. De module vraagt automatisch elke minuut het tijdsignaal op. Voer hier het IP-adres van een tijdserver in. Dit protocol ondersteunt een hoge nauwkeurigheidsgraad en is vereist voor speciale toepassingen.

HTTP-poorten

Selecteer indien nodig een andere HTTP-browserpoort. De standaard HTTP-poort is 80. Als u alleen veilige verbindingen via HTTPS wilt toestaan, dient u de HTTP-poort uit te schakelen.

Opmerking: wordt niet ondersteund door BVMS.

HTTPS-poorten

Opmerking: wordt niet ondersteund door BVMS.

Als u toegang tot het netwerk wilt verlenen via een beveiligde verbinding, selecteert u indien nodig een HTTPS-poort. De standaard HTTPS-poort is 443. Selecteer de optie **Uit** om de HTTPS-poorten uit te schakelen; vanaf nu zijn er alleen onveilige verbindingen beschikbaar.

Standaard gateway

Typ of selecteer de gewenste waarde.

RTSP-poorten

Selecteer, indien nodig, een andere poort voor het uitwisselen van de RTSP-gegevens. De standaard RTSP-poort is 554. Selecteer **Uit** om de RTSP-functie uitschakelen.

Zero configuration-adres

Schakel detectie van de nulconfiguratie van de geselecteerde camera in of uit.

Nulconfiguratie is een alternatieve methode waarmee DHCP en DNS IP-adressen toewijzen aan camera's. Er wordt automatisch een bruikbaar IP-netwerkadres gemaakt zonder configuratie of speciale servers.

Opmerking: In de ONVIF wordt standaard alleen de servicedetectie van nulconfiguratie gebruikt.

Zonder nulconfiguratie moet het netwerk services zoals DHCP of DNS leveren. Anders configureert u de netwerkinstellingen van elke IP-camera handmatig.

ONVIF-detectiemodus

Als dit is ingeschakeld, kan de camera in het netwerk worden gescand. Inclusief de mogelijkheden van de camera.

Als dit is uitgeschakeld, verzendt de camera geen alle detectieberichten om denial-of-service aanvallen te voorkomen.

We raden u aan de detectie uit te schakelen nadat de camera aan de configuratie is toegevoegd.

Typ of selecteer de gewenste waarde.

DynDNS inschakelen

Voor het inschakelen van DynDNS.

Met een dynamische domeinnaamservice (DNS) kunt u het apparaat via internet selecteren op basis van een hostnaam, zonder dat u het huidige IP-adres van het apparaat hoeft te kennen. Daarvoor moet u een account hebben bij een DDNS-provider en moet u de gewenste hostnaam voor het apparaat registreren op de site van die provider.

Let op:

Raadpleeg de DynDNS-provider op dyndns.org voor informatie over de service, de registratieprocedure en beschikbare hostnamen.

Type

Typ of selecteer de gewenste waarde.

Naam

Geef de naam van uw DynDNS-gebruikersaccount op.

TTL

Typ of selecteer de gewenste waarde.

14.4.13

Bereiken



Bereiken

of



U kunt bereiken aan uw ONVIF-apparaat toevoegen of eruit verwijderen met URI's die de volgende indeling hebben:

```
onvif://www.onvif.org/<path>
```

Het volgende voorbeeld gaat over het gebruik van de bereikwaarde. Dit is slechts een voorbeeld en geen indicatie van welk type bereikparameter deel moet uitmaken van een encoderconfiguratie. In dit voorbeeld nemen we aan dat de encoder is geconfigureerd met de volgende bereiken:

```
onvif://www.onvif.org/location/country/china
onvif://www.onvif.org/location/city/beijing
```

onvif://www.onvif.org/location/building/headquarter
 onvif://www.onvif.org/location/floor/R5
 onvif://www.onvif.org/name/ARV-453

U kunt het apparaat een gedetailleerde locatie en apparaatnaam geven om het te herkennen in de lijst met apparaten.

De tabel bevat de basisfunctionaliteit en andere eigenschappen van het apparaat die gestandaardiseerd zijn:

Categorie	Gedefinieerde waarden	Omschrijving
type	video_encoder	Het apparaat is een netwerkvideo-encoder.
	Ptz	Het apparaat is een PTZ-apparaat.
	audio_encoder	Het apparaat ondersteunt audio-encoders.
	video_analytics	Het apparaat ondersteunt beeldanalyse.
	Network_Video_Transmitter	Het apparaat is een netwerkvideozender.
	Network_Video_Decoder	Het apparaat is een netwerkvideodecoder.
	Network_Video_Storage	Het apparaat is een netwerkapparaat voor video-opslag.
	Network_Video_Analytic	Het apparaat is een netwerkapparaat voor beeldanalyse.
locatie	Een tekenreeks of padwaarde.	Wordt niet ondersteund door BVMS.
hardware	Een tekenreeks of padwaarde.	Een tekenreeks of een padwaarde die de hardware van het apparaat beschrijft. De lijst met bereiken van een apparaat moet ten minste één hardware-item bevatten.
naam	Een tekenreeks of padwaarde.	De naam waarmee u het apparaat kunt zoeken. Deze naam wordt weergegeven in de apparaatstructuur en de logische structuur.

De bereiknaam, het model en de fabrikant bepalen hoe het apparaat wordt weergegeven in de apparaatstructuur en de ONVIF-encoderidentificatie en de hoofdinstellingen.

14.4.14

Relais



De fysieke inactieve status van een relaisuitgang kan worden geconfigureerd door de inactieve status in te stellen op **geopend** of **gesloten** (omkeren van het relaisgedrag).

De beschikbare digitale uitgangen van het apparaat worden weergegeven met hun naam, bijv.:
 - **AlarmOut_0**

– AlarmOut_1

Gebruik voor elke gebeurtenistoewijzing van een relais in BVMS de namen die hier zijn vermeld.

Modus

Het relais kan in twee modi werken:

- **Bi-stabiel:** na het instellen van de status behoudt het relais deze status.
- **Mono-stabiel:** na het instellen van de status keert het relais na de ingestelde vertragingstijd terug naar de inactieve status.

Status inactief

Selecteer **Open** als het relais moet werken als een normaal open contact of **Closed** (gesloten) als het moet werken als een normaal gesloten contact.

Vertragingstijd

Stel de vertragingstijd in. Na deze periode schakelt het relais terug naar de inactieve status als het is geconfigureerd in de **mono-stabiele** modus.

Als u configuraties wilt testen die betrekking hebben op een gewijzigde relaisstatus, klikt u op **Activeren** of **Deactiveren** om het relais te schakelen. U kunt controleren of de geconfigureerde relaisgebeurtenissen voor de camera correct werken: statusweergave van het relaispictogram in de logische structuur, gebeurtenissen in de alarmlijst of het gebeurtenissenlogboek.

Activeren

Klik hierop om het relais schakelen naar de geconfigureerde inactieve staat.

Deactiveren

Klik hierop om het relais schakelen naar de geconfigureerde niet-inactieve staat.

14.5

Pagina ONVIF-gebeurtenisbron





U kunt ONVIF-gebeurtenissen van een bron (videokanaal, ingang of relais) configureren. Er wordt een geactiveerde gebeurtenisdefinitie toegevoegd aan de toewijzingstabel van de encoder.

Voor een encoder met meerdere kanalen configureert u bijvoorbeeld voor welke camera een **Beweging gedetecteerd**-gebeurtenis wordt geactiveerd.

Gebeurtenis activeren

Deze gebeurtenis activeren.

ONVIF-onderwerp

Typ of selecteer een tekenreeks.

Naam ONVIF-bron

Typ of selecteer een tekenreeks.

Type ONVIF-bron

Typ of selecteer een tekenreeks.

Waarde ONVIF-bron

Typ of selecteer een tekenreeks.

Zie ook

- *Toewijzing van ONVIF-gebeurtenis, pagina 50*
- *Een ONVIF-toewijzingstabel configureren, pagina 244*

14.6 Een ONVIF-profiel toewijzen

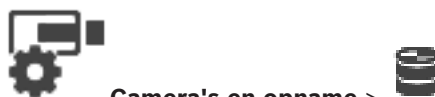

U kunt een token voor een ONVIF-mediaprofiel toewijzen aan een ONVIF-camera. U kunt het toewijzen voor live-beelden of voor opnamen.

Een token voor live-beelden toewijzen:

- ▶ Selecteer de gewenste vermelding in de kolom **Live-video - Profiel**.

Een token voor opnamen toewijzen:

- ▶ Selecteer de gewenste vermelding in de kolom **Opname - Profiel**.

Zie ook

- *Pagina Camera's, pagina 285*

15 Pagina Plattegronden en structuur

Het aantal items onder een invoer wordt weergegeven tussen vierkante haakjes.



Hoofdvenster > **Plattegronden en structuur**

Rechten kunnen verloren gaan. Als u een groep apparaten verplaatst, gaan de instellingen van de rechten voor deze apparaten verloren. U dient de rechten op de pagina **Gebruikersgroepen** opnieuw in te stellen.

Geeft de apparaatstructuur, de logische structuur en het plattegrondvenster weer.

Hiermee kunt u een indeling invoeren voor alle apparaten in uw BVMS. Deze indeling wordt weergegeven in de logische structuur.

Hiermee kunt u de volgende taken uitvoeren:

- De volledige logische structuur configureren
- Bronbestanden beheren en toewijzen aan knooppunten
- Hotspots maken op een plattegrond
- Een storingsrelais maken

Voorbeelden van bronbestanden zijn:

- Plattegrondbestanden voor de locatie
- Documentbestanden
- Webbestanden
- Audiobestanden
- Opdrachtscripts
- Camerasequentiebestanden

Voorbeelden van hotspots zijn:

- Camera's
- Ingangen
- Relais
- Opdrachtscripts
- Sequenties
- Koppelingen naar andere plattegronden
- Lezers van een toegangscontrolesysteem

Pictogrammen

	Geeft een dialoogvenster weer voor het beheren van bronbestanden.
	Geeft een dialoogvenster weer voor het toevoegen of beheren van opdrachtscripts in de logische structuur.
	Geeft een dialoogvenster weer voor het toevoegen of bewerken van een camerasequentiebestand.
	Maakt een map in de logische structuur.
	Geeft een dialoogvenster weer voor het toevoegen van toewijzingsbronbestanden.
	Geeft een dialoogvenster weer voor het toevoegen van een documentbestand (HTML, HTM, TXT, URL, MHT).

	Geeft een dialoogvenster weer voor het toevoegen van een koppeling naar een externe toepassing.
	Geeft een dialoogvenster weer voor het toevoegen van een storingsrelais.

Pictogrammen

	Apparaat is toegevoegd aan de logische structuur.
---	---



Typ een zoekterm en druk op de toets ENTER om de weergegeven items te filteren. Alleen items met de zoekterm en hun bijbehorende hoofditems (alleen in structuren) worden weergegeven. Het totale aantal gefilterde items en het totale aantal items wordt getoond. Een actief filter wordt aangegeven met . Voor een exacte match plaatst u zoektermen tussen dubbele aanhalingstekens. Bijv. met "Camera 1" filtert u exact de camera's met deze naam, niet camera 201.

Klik op  om het filteren te annuleren.

15.1

Dialoogvenster Bronbeheer



Hoofdvenster >  **Plattegronden en structuur** >  > dialoogvenster **Bronbeheer**

In dit dialoogvenster kunt u bronbestanden beheren.

U kunt bestanden van de volgende formaten beheren:

- DWF-bestanden (bronbestanden plattegrond)
Deze bestanden worden omgezet naar een bitmapformaat voor gebruik in Operator Client.
- HTML (HTML-documenten, bijv. actieplannen)
- MP3 (audiobestand)
- TXT (tekstbestanden)
- URL-bestanden (bevatten koppelingen naar webpagina's of Intelligent Insights-widgets)
- MHT-bestanden (webarchieven)
- WAV (audiobestand)
- EXE



Klik hierop om een dialoogvenster te openen waarin u een bronbestand kunt importeren.



Klik hierop om het dialoogvenster **URL toevoegen** weer te geven.



Klik hierop om het dialoogvenster **Koppeling naar externe toepassing** weer te geven.



Klik hierop om het geselecteerde bronbestand te verwijderen.



Klik hierop om de naam van het geselecteerde bronbestand te wijzigen.



Klik hierop om een dialoogvenster te openen waarin u het geselecteerde bronbestand kunt vervangen door een ander bronbestand.



Klik hierop om een dialoogvenster te openen waarin het geselecteerde bronbestand kunt exporteren.

Zie ook

- *Bronbestanden beheren, pagina 269*

15.2

Dialogvenster Bron selecteren



Hoofdvenster >

Plattegronden en structuur >



Hier kunt u een plattegrondbestand in DWF-formaat toevoegen aan de Logische structuur.

Selecteer een bronbestand:

Klik op een bestandsnaam om een plattegrondbestand te selecteren. De inhoud van het geselecteerde bestand wordt weergegeven in het voorbeeldvenster.

Beheren...

Klik hierop om het dialoogvenster **Bronbeheer** weer te geven.

Zie ook

- *Een plattegrond toevoegen, pagina 273*
- *Een plattegrond aan een map toewijzen, pagina 274*
- *Een document toevoegen, pagina 275*

15.3

Dialogvenster Sequence Builder



Hoofdvenster >

Plattegronden en structuur >



In dit dialoogvenster kunt u camerasequenties beheren.

Pictogrammen

	Klik hierop om het dialoogvenster Sequentie toevoegen weer te geven.
	Klik hierop om de naam van een camerasequentie te wijzigen.
	Klik hierop om de geselecteerde camerasequentie te verwijderen.



Bericht!

Als u een sequentie verwijdert in het dialoogvenster **Sequence Builder**, wordt deze sequentie automatisch uit de lijst **Eerste sequentie** van een monitorwand verwijderd als deze daar was geconfigureerd.

Stap toevoegen

Klik hierop om het dialoogvenster **Sequentiestap toevoegen** weer te geven.

Stap verwijderen

Klik hierop om geselecteerde stappen te verwijderen.

Stap

Hier wordt het nummer van de stap weergegeven. Voor alle camera's van een bepaalde stap is dezelfde waarnemingstijd ingesteld.

Waarneming

Hier kunt u de waarnemingstijd (in seconden) wijzigen.

Cameranummer

Klik op een cel om een camera te selecteren aan de hand van het logische nummer.

Camera

Klik op een cel om een camera te selecteren aan de hand van de naam.

Camerafunctie

Klik op een cel om de functie van de camera in deze reeks te wijzigen.

Gegevens

Typ de tijd voor de tijdsduur van de geselecteerde camerafunctie. Om dit te configureren, dient u eerst een item in de kolom **Camera** en in de kolom **Camerafunctie** te selecteren.

Gegevensseenheid

Selecteer de eenheid voor de geselecteerde tijd, bijvoorbeeld seconden. Om dit te configureren, dient u eerst een item in de kolom **Camera** en in de kolom **Camerafunctie** te selecteren.

Toevoegen aan logische structuur

Klik hierop om de geselecteerde camerasequentie toe te voegen aan de logische structuur en het dialoogvenster te sluiten.

Zie ook

- *Pagina Monitorwand, pagina 151*
- *Voorgeconfigureerde camerasequenties beheren, pagina 271*

15.4**Dialoogvenster Sequentie toevoegen**

Hoofdvenster >  **Plattegronden en structuur** >  > dialoogvenster **Sequence**

Builder > 

In dit dialoogvenster kunt u de eigenschappen van een camerasequentie configureren.

Naam sequentie:

Typ een omschrijvende naam voor de nieuwe camerasequentie.

Logisch nummer:

Voer voor gebruik met een Bosch IntuiKey-bedieningspaneel een logisch nummer voor de volgorde in.

Waarnemingstijd:

Voer de gewenste waarnemingstijd in.

Camera's per stap:

Voer het aantal camera's in elke stap in.

Stappen:

Voer het gewenste aantal stappen in.

Zie ook

- *Voorgeconfigureerde camerasequenties beheren, pagina 271*

15.5 Dialoogvenster Sequentiestap toevoegen



Hoofdvenster > **Plattegronden en structuur** >  > knop **Stap toevoegen**

In dit dialoogvenster kunt u een stap met een nieuwe waarnemingstijd toevoegen aan een bestaande camerasequentie.

Waarnemingstijd:

Voer de gewenste waarnemingstijd in.

Zie ook

- *Voorgeconfigureerde camerasequenties beheren, pagina 271*

15.6 Dialoogvenster URL toevoegen



Hoofdvenster > **Plattegronden en structuur** >  > 

Hiermee kunt u een HTTP-internetadres (URL) of een HTTPS-internetadres, zoals Intelligent Insights-widgets, aan uw systeem toevoegen. U kunt deze URL aan de logische structuur toevoegen als document. De gebruiker kan een internetpagina of een Intelligent Insights-widget in zijn of haar Operator Client weergeven.

Naam

Typ een naam die u wilt laten weergeven voor de URL.

URL

Typ de URL.

Alleen voor beveiligde verbindingen**Gebruiker**

Typ de gebruikersnaam voor de HTTPS-URL.

Wachtwoord:

Typ het wachtwoord voor de HTTPS-URL.

Wachtwoord weergeven

Klik hierop om het ingevoerde wachtwoord te kunnen weergeven. Zorg ervoor dat niemand dit wachtwoord kan achterhalen.

Zie ook

- *Een document toevoegen, pagina 275*

15.7 Dialoogvenster Plattegrond voor koppeling selecteren



Hoofdvenster > **Plattegronden en structuur** > Selecteer een plattegrondmap  in de logische structuur > klik met de rechtermuisknop op de plattegrond en klik op **Koppeling maken**

In dit dialoogvenster kunt u een plattegrond selecteren om een koppeling naar een andere plattegrond te maken.



Klik op een andere plattegrond om deze te selecteren.

Selecteren

Klik hierop om de koppeling in te voegen in de geselecteerde plattegrond.

Zie ook

- *Een koppeling naar een andere plattegrond toevoegen, pagina 273*

15.8

Dialogvenster Storingsrelais



Hoofdvenster >

Plattegronden en structuur >



> dialogvenster **Storingsrelais**

U kunt een storingsrelais toevoegen aan het systeem. U definieert het relais dat moet worden gebruikt als storingsrelais en u configureert de gebeurtenissen die het storingsrelais kunnen activeren.

Het relais moet al zijn geconfigureerd in de logische structuur.

Storingsrelais

Selecteer het gewenste relais in de lijst.

Gebeurtenissen...

Klik hierop om het dialogvenster **Gebeurtenissen selecteren voor storingsrelais** weer te geven.

Zie ook

- *Een storingsrelais toevoegen, pagina 276*
- *Storingsrelais, pagina 45*

15.9

Dialogvenster Koppeling naar externe toepassing



Hoofdvenster >

Plattegronden en structuur >



> dialogvenster **Bronbeheer** >



> dialogvenster **Koppeling naar externe toepassing**

Hier kunt u een koppeling naar een externe toepassing toevoegen. De koppeling moet geldig zijn op de werkstation waar deze koppeling wordt gebruikt.



Bericht!

Een externe toepassing die met een introductiescherm begint, werkt niet zoals verwacht. Een externe toepassing die functies deelt met de Operator Client, werkt niet zoals verwacht en kan, in zeldzame situaties, leiden tot een crash van de Operator Client.

Naam

Type een naam voor de koppeling die worden weergegeven in de logische structuur.

Pad

Typ of blader naar het pad van de externe toepassing. Dit pad moet geldig zijn op het werkstation waar de gebruiker van de Operator Client deze koppeling gebruikt.

Argument

Voer, indien nodig, argumenten in voor de opdracht waarmee de externe toepassing wordt uitgevoerd.



16 De logische structuur configureren

In dit hoofdstuk wordt beschreven hoe u de logische structuur configureert en hoe u bronbestanden zoals plattegronden beheert.



Bericht!

Indien u een groep apparaten in de logische structuur verplaatst, gaan de instellingen van rechten op deze apparaten verloren. U dient de rechten op de pagina **Gebruikersgroepen** opnieuw in te stellen.

- Klik op  om de instellingen op te slaan.
- Klik op  om de laatste instelling ongedaan te maken.
- Klik op  om de configuratie te activeren.

Zie ook

- *Dialogvenster Bronbeheer, pagina 263*
- *Dialogvenster Bron selecteren, pagina 264*
- *Dialogvenster Sequence Builder, pagina 264*
- *Dialogvenster Sequentie toevoegen, pagina 265*
- *Dialogvenster Sequentiestap toevoegen, pagina 266*
- *Dialogvenster URL toevoegen, pagina 266*
- *Dialogvenster Plattegrond voor koppeling selecteren, pagina 266*
- *Dialogvenster Storingsrelais, pagina 267*
- *Dialogvenster Koppeling naar externe toepassing, pagina 267*

16.1 De logische structuur configureren

Zie ook

- *Pagina Plattegronden en structuur, pagina 262*

16.2 Een apparaat aan de logische structuur toevoegen



Hoofdvenster > **Plattegronden en structuur**

Een apparaat toevoegen:

- ▶ Sleep een item van de apparaatstructuur naar de gewenste locatie in de logische structuur.
U kunt een compleet knooppunt met alle onderliggende items van de apparaatstructuur naar de logische structuur slepen. U kunt meerdere apparaten selecteren door de CTRL- of de SHIFT-toets ingedrukt te houden.

Zie ook

- *Pagina Plattegronden en structuur, pagina 262*

16.3 Een item uit de structuur verwijderen



Hoofdvenster > **Plattegronden en structuur**

Een item uit de logische structuur verwijderen:

- ▶ Klik met de rechtermuisknop op een item in de logische structuur en klik op **Verwijderen**. Als het item over subitems beschikt, wordt een berichtvenster weergegeven. Klik op **OK** om te bevestigen. Het item wordt verwijderd.
- Wanneer u een item uit een plattegrondenmap van de logische structuur verwijdert, wordt het ook uit de plattegrond verwijderd.

Zie ook

- *Pagina Plattegronden en structuur, pagina 262*

16.4 Bronbestanden beheren



Hoofdvenster > **Plattegronden en structuur** > 
of



Hoofdvenster > **Alarmen** > 

U kunt bronbestanden met de volgende formaten importeren:

- DWF-bestanden (2 D, bronbestanden met plattegronden)
Deze bestanden worden omgezet naar een bitmapformaat voor gebruik in Operator Client.
- HTML-bestanden (documentbestanden voor plattegronden)
- MP3 (audiobestand)
- TXT-bestanden (opdrachtscripts of camerasequenties)
- MHT-bestanden (webarchieven)
- URL-bestanden (koppelingen naar webpagina's)
- HTTPS-URL-bestanden (koppelingen naar Intelligent Insights-widgets)
- WAV (audiobestand)

De geïmporteerde bronbestanden worden aan een database toegevoegd. Deze zijn niet gekoppeld aan de oorspronkelijke bestanden.



Bericht!

Na elk van de volgende taken:

Klik op  om de instellingen op te slaan.

Een bronbestand importeren:

1. Klik op .
Het dialoogvenster **Bron importeren** wordt weergegeven.
2. Selecteer een of meerdere bestanden.

3. Klik op **Openen**.
De geselecteerde bestanden worden toegevoegd aan de lijst.
Als een bestand al is geïmporteerd, wordt een bericht weergegeven.
Als u beslist om een eerder geïmporteerd bestand opnieuw te importeren, wordt een nieuw item toegevoegd aan de lijst.

Een bronbestand verwijderen:

1. Selecteer een bronbestand.
2. Klik op .
Het geselecteerde bronbestand wordt uit de lijst verwijderd.

De naam van een bronbestand wijzigen:

1. Selecteer een bronbestand.
2. Klik op .
3. Voer de nieuwe naam in.
De oorspronkelijke bestandsnaam en de datum waarop het bestand is gemaakt, worden bewaard.

De inhoud van een bronbestand vervangen:

1. Selecteer een bronbestand.
2. Klik op .
Het dialoogvenster **Bron vervangen** wordt weergegeven.
3. Selecteer een bestand met de gewenste inhoud en klik op **Openen**.
De bronnaam blijft behouden en de oorspronkelijke bestandsnaam wordt vervangen door de nieuwe bestandsnaam.

Een bronbestand exporteren:

1. Selecteer een bronbestand.
2. Klik op .
Er wordt een dialoogvenster weergegeven waarin u een map kunt selecteren.
3. Selecteer de gewenste map en klik op **OK**.
Het oorspronkelijke bestand wordt geëxporteerd.

Zie ook

- *Dialoogvenster Bron selecteren, pagina 264*

16.5

Een opdrachtscript toevoegen



Hoofdvenster > **Plattegronden en structuur**

Voordat u een opdrachtscript kunt toevoegen, moeten opdrachtscriptbestanden worden geïmporteerd of gemaakt.

Zie *Opdrachtscripts configureren, pagina 98* voor meer informatie.

Een opdrachtscriptbestand toevoegen:

1. Selecteer een map waaraan u het nieuwe opdrachtscript wilt toevoegen.
2. Klik op . Het dialoogvenster **Clientscript selecteren** wordt weergegeven.
3. Selecteer een bestand in de lijst.

- Klik op **OK**.
Een nieuw opdrachscript wordt toegevoegd onder de geselecteerde map.

Zie ook

- *Dialogvenster Bron selecteren, pagina 264*

16.6

Voorgeconfigureerde camerasequenties beheren



Hoofdvenster > **Plattegronden en structuur**

U kunt de volgende taken uitvoeren voor het beheer van camerasequenties:

- Een camerasequentie maken
- Een stap met een nieuwe waarnemingstijd aan een bestaande camerasequentie toevoegen
- Een stap uit de camerasequentie verwijderen
- Een camerasequentie verwijderen

Bericht!

Wanneer de configuratie is gewijzigd en geactiveerd, wordt een camerasequentie (voorgeconfigureerd of automatisch) meestal voortgezet na opnieuw opstarten van de Operator Client.

In de volgende gevallen wordt de sequentie niet vervolgd:

Een monitor die is geconfigureerd om de sequentie weer te geven, is verwijderd.

De modus van een monitor (enkele schermweergave/kwadrantenschermweergave) die is geconfigureerd om de sequentie weer te geven, is gewijzigd.

Het logische nummer van een monitor waarop de sequentie volgens de configuratie moet worden weergegeven, is gewijzigd.



Bericht!

Na elk van de volgende taken:

Klik op om de instellingen op te slaan.



Een camerasequentie maken:

- Selecteer in de logische structuur een map waarin u de camerasequentie wilt maken.

- Klik op .
Het dialogvenster **Sequence Builder** wordt weergegeven.

- Klik in het dialogvenster **Sequence Builder** op .
Het dialogvenster **Sequentie toevoegen** wordt weergegeven.

- Voer de gewenste waarden in.

- Klik op **OK**.

Een nieuwe camerasequentie wordt toegevoegd.

Raadpleeg de online-Help voor het desbetreffende toepassingsvenster voor uitvoerige informatie over de diverse velden.

Een stap met een nieuwe intervaltijd aan een camerasequentie toevoegen:

- Selecteer de gewenste camerasequentie.

2. Klik op **Stap toevoegen**.
Het dialoogvenster **Sequentiestap toevoegen** wordt weergegeven.
3. Voer de gewenste instellingen in.
4. Klik op **OK**.
Een nieuwe stap wordt toegevoegd aan de camerasequentie.

Een stap uit de camerasequentie verwijderen:

- ▶ Klik met de rechtermuisknop op de gewenste camerasequentie en klik op **Stap verwijderen**.
De stap met het hoogste nummer wordt verwijderd.

Een camerasequentie verwijderen:

1. Selecteer de gewenste camerasequentie.
2. Klik op . De geselecteerde camerasequentie wordt verwijderd.

Zie ook

- *Dialoogvenster Sequence Builder, pagina 264*
- *Dialoogvenster Sequentie toevoegen, pagina 265*
- *Dialoogvenster Sequentiestap toevoegen, pagina 266*



16.7 Een camerasequentie toevoegen



Hoofdvenster > **Plattegronden en structuur**

U voegt een camerasequentie toe aan de hoofdmap of aan een map van de logische structuur.

Een camerasequentie toevoegen:

1. Selecteer in de logische structuur een map waaraan u de nieuwe camerasequentie wilt toevoegen.
2. Klik op . Het dialoogvenster **Sequence Builder** wordt weergegeven.
3. Selecteer een camerasequentie in de lijst.
4. Klik op **Toevoegen aan logische structuur**. Een nieuwe  wordt toegevoegd onder de geselecteerde map.

Zie ook



- *Dialoogvenster Sequence Builder, pagina 264*

16.8 Een map toevoegen



Hoofdvenster > **Plattegronden en structuur**

Een map toevoegen:

1. Selecteer een map waaraan u de nieuwe map wilt toevoegen.
2. Klik op . Een nieuwe map wordt toegevoegd onder de geselecteerde map.
3. Klik op  om de naam van de map te wijzigen.
4. Typ de nieuwe naam en druk op ENTER.

Zie ook

- *Pagina Plattegronden en structuur, pagina 262*

16.9 Een plattegrond toevoegen

Hoofdvenster > **Plattegronden en structuur**

Voordat u een plattegrond kunt toevoegen, moeten bronbestanden voor plattegronden worden geïmporteerd.

Zie *Bronbestanden beheren, pagina 269* om een bronbestand voor plattegronden te importeren.

Een plattegrond toevoegen:

1. Zorg ervoor dat het bronbestand voor plattegronden dat u wilt toevoegen al is geïmporteerd.
2. Selecteer een map waaraan u de nieuwe plattegrond wilt toevoegen.



3. Klik op . Het dialoogvenster **Bron selecteren** wordt weergegeven.

4. Selecteer een bestand in de lijst.

U kunt op **Beheren...** klikken om het dialoogvenster **Bronbeheer** voor het importeren van bestanden weer te geven als de benodigde bestanden niet in de lijst staan.

5. Klik op **OK**.



Een nieuwe map  wordt toegevoegd onder de geselecteerde map.

De map wordt weergegeven.

Alle apparaten in deze map worden weergegeven in de linkerbovenhoek van de plattegrond.

Zie ook

- *Dialoogvenster Bron selecteren, pagina 264*

16.10 Een koppeling naar een andere plattegrond toevoegen

Hoofdvenster > **Plattegronden en structuur**

Nadat u ten minste twee plattegronden hebt toegevoegd, kunt u aan de ene plattegrond een koppeling naar de andere plattegrond toevoegen, zodat de gebruiker van de ene plattegrond naar een gekoppelde plattegrond kan navigeren door op de koppeling te klikken.

Een koppeling toevoegen:

1. Klik op een plattegrondsmap  in de logische structuur.
2. Klik met de rechtermuisknop op de plattegrond en klik op **Koppeling maken**. Het dialoogvenster **Plattegrond voor koppeling selecteren** wordt weergegeven.



3. Klik in het dialoogvenster op een plattegrond .
4. Klik op **Selecteren**.
5. Sleep het item naar de gewenste plaats op de plattegrond.

Zie ook

- *Dialoogvenster Plattegrond voor koppeling selecteren, pagina 266*

16.11 Een plattegrond aan een map toewijzen



Hoofdvenster > **Plattegronden en structuur**

Voordat u plattegronden kunt toewijzen, moeten bronbestanden voor plattegronden worden geïmporteerd.

Zie *Bronbestanden beheren, pagina 269* voor meer informatie.

Een plattegrondbestand toewijzen:

1. Klik met de rechtermuisknop op een map en klik op **Plattegrond toewijzen**. Het dialoogvenster **Bron selecteren** wordt weergegeven.
2. Selecteer een plattegrondbestand in de lijst.
3. Klik op **OK**. De geselecteerde map wordt weergegeven als . De plattegrond wordt weergegeven in het plattegrondvenster. Alle items in deze map worden weergegeven in de linkerbovenhoek van de plattegrond.

Zie ook

- *Pagina Plattegronden en structuur, pagina 262*
- *Dialoogvenster Bron selecteren, pagina 264*

16.12 Apparaten op een plattegrond beheren



Hoofdvenster > **Plattegronden en structuur**

Voordat u apparaten op een plattegrond kunt beheren, dient u een plattegrond toe te voegen of toe te wijzen aan een map en apparaten aan deze map toe te voegen.



Bericht!

Na elk van de volgende taken:

Klik op  om de instellingen op te slaan.

Items op een plattegrond plaatsen:

1. Selecteer een plattegrondmap.
2. Sleep apparaten vanuit de apparaatstructuur naar de plattegrondmap. De apparaten van een plattegrondmap bevinden zich in de linkerbovenhoek van de plattegrond.
3. Sleep de items naar de gewenste plaatsen op de plattegrond.

Een item in de logische structuur alleen uit de plattegrond verwijderen:

1. Klik met de rechtermuisknop op het item op de plattegrond en klik op **Niet-zichtbaar**. Het item wordt uit de plattegrond verwijderd. Het item blijft in de logische structuur aanwezig.
2. Om het weer zichtbaar te maken, klikt u met de rechtermuisknop op het apparaat in de logische structuur en klikt u vervolgens op **Zichtbaar op plattegrond**.

Een item uit de plattegrond en uit de volledige logische structuur verwijderen:

- ▶ Klik met de rechtermuisknop op het item in de logische structuur en klik op **Verwijderen**. Het item wordt uit de plattegrond en de logische structuur verwijderd.

Het pictogram voor de stand van een camera wijzigen:

- ▶ Klik met de rechtermuisknop op een item, wijs **Beeld wijzigen** aan en klik op het desbetreffende pictogram.
Het pictogram wordt dienovereenkomstig gewijzigd.

De kleur van een item wijzigen:

- ▶ Klik met de rechtermuisknop op een item en klik op **Kleur wijzigen**. Selecteer de gewenste kleur.
Het pictogram wordt dienovereenkomstig gewijzigd.

Over slaan / overslaan opheffen van een apparaat op een plattegrond:

1. Klik met de rechtermuisknop op het desbetreffende apparaat op de plattegrond.
2. Klik op **Overbruggen / Overbruggen opheffen**.

**Bericht!**

In het veld voor zoektekst kunnen overgeslagen apparaten worden gefilterd.

Zie ook

- *Overslaan van apparaten configureren, pagina 276*
- *Pagina Plattegronden en structuur, pagina 262*

16.13**Een document toevoegen**

Hoofdvenster > **Plattegronden en structuur**

U kunt tekstbestanden, HTML-bestanden (waaronder MHT-bestanden), URL-bestanden (met een internetadres) of HTTPS-URL-bestanden (bijvoorbeeld met een Intelligent Insights-widget) als documenten toevoegen. En u kunt een koppeling naar een andere toepassing toevoegen. Voordat u een document kunt toevoegen, moeten documentbestanden worden geïmporteerd. Zie *Bronbestanden beheren, pagina 269* voor meer informatie over het importeren van documentbestanden.

Een documentbestand voor plattegronden toevoegen/een Intelligent Insights -widget toevoegen:

1. Controleer of het documentbestand dat u wilt toevoegen, al is geïmporteerd.
2. Selecteer een map waaraan u het nieuwe document wilt toevoegen.
3. Klik op . Het dialoogvenster **Bron selecteren** wordt weergegeven.
4. Selecteer een bestand in de lijst. U kunt op **Beheren...** klikken om het dialoogvenster **Bronbeheer** voor het importeren van bestanden weer te geven als de vereiste bestanden niet in de lijst staan.
5. Klik op **OK**. Een nieuw document wordt toegevoegd onder de geselecteerde map.

Zie ook

- *Dialoogvenster Bron selecteren, pagina 264*
- *Bronbestanden beheren, pagina 269*

16.14 Een storingsrelais toevoegen



Hoofdvenster >

Plattegronden en structuur >



> dialoogvenster **Storingsrelais**

Toevoegen:

1. Selecteer het gewenste relais in de lijst **Storingsrelais**.
2. Klik op **Gebeurtenissen...**
Het dialoogvenster **Gebeurtenissen selecteren voor storingsrelais** wordt weergegeven.
3. Klik om de gewenste gebeurtenissen te selecteren die het storingsrelais kunnen activeren.
4. Klik op **OK**.
Het storingsrelais wordt aan het systeem toegevoegd.

Zie ook

- *Dialoogvenster Storingsrelais, pagina 267*

16.15 Overslaan van apparaten configureren



Hoofdvenster >

Plattegronden en structuur

Het is mogelijk bepaalde encoders, camera's, ingangen en relais over te slaan, bijvoorbeeld tijdens bouwwerkzaamheden. Als een encoder, camera, ingang of relais wordt overgeslagen, worden opnames stopgezet, geeft de Operator Client van BVMS geen gebeurtenissen of alarmen meer weer en worden alarmen niet vastgelegd in het logboek.

De overgeslagen camera's geven nog steeds live videobeelden weer in de Operator Client en de operator heeft nog steeds toegang tot oude opnamen.



Bericht!

Als de encoder wordt overgeslagen, worden er geen alarmen en gebeurtenissen gegenereerd voor alle camera's, relais en ingangen van deze encoder. Als een bepaalde camera, relais of ingang afzonderlijk wordt overgeslagen en het bepaalde apparaat wordt losgekoppeld van de encoder, worden deze alarmen nog steeds gegenereerd.

Overslaan / overslaan opheffen van een apparaat in de logische structuur of in de apparaatstructuur:

1. Klik in de logische structuur of in de apparaatstructuur met de rechtermuisknop op het desbetreffende apparaat.
2. Klik op **Overbruggen / Overbruggen opheffen**.

Overslaan / overslaan opheffen van een apparaat op een plattegrond:

Zie Apparaten op een plattegrond beheren, pagina 274



Bericht!

In het veld voor zoektekst kunnen overgeslagen apparaten worden gefilterd.

Zie ook

- *Apparaten op een plattegrond beheren, pagina 274*

17

Pagina Tijdschema's



Hoofdvenster >

Op deze pagina kunt u opnameschema's en taakschema's configureren.



Klik om de naam van het geselecteerde opname- of taakschema te wijzigen.

Opnameschema's

Hier wordt de structuur met opnameschema's weergegeven. Selecteer een schema dat u wilt configureren.

Takenschema's

Hier wordt de structuur met takenschema's weergegeven. Selecteer een schema dat u wilt configureren.

Toevoegen

Klik hierop om een nieuw takenschema toe te voegen.

Verwijderen

Klik hierop om het geselecteerde takenschema te verwijderen.

Zie ook

– *Schema's configureren, pagina 280*

17.1

Pagina Opnameschema's



Hoofdvenster >

> selecteer een schema in de structuur met opnameschema's

Op deze pagina kunt u opnameschema's configureren.

Weekdagen

Klik hierop om de schematablel voor weekdagen weer te geven. De tijdperioden voor alle geconfigureerde opnameschema's worden weergegeven.

Versleep de muisaanwijzer om tijdperioden te selecteren voor het geselecteerde schema. Alle geselecteerde cellen krijgen hierbij de kleur van het geselecteerde schema.

De 24 uren van de dag worden horizontaal weergegeven. Elk uur is verdeeld in vier cellen. Eén cel staat voor vijftien minuten.

Vakantiedagen

Klik hierop om de schematablel voor vakanties weer te geven.

Uitzonderingsdagen

Klik hierop om de schematablel voor uitzonderingsdagen weer te geven.

Toevoegen

Klik hierop om een dialoogvenster te openen waarin u de gewenste vakanties of uitzonderingsdagen kunt toevoegen.

Verwijderen

Klik hierop om een dialoogvenster te openen waarin u de vakanties of uitzonderingsdagen kunt verwijderen.

Zie ook

– *Een opnameschema configureren, pagina 280*

- *Vakanties en uitzonderingsdagen toevoegen, pagina 282*
- *Vakanties en uitzonderingsdagen verwijderen, pagina 283*
- *De naam van een schema wijzigen, pagina 284*

17.2

Pagina Takenschema's



Hoofdvenster > > Selecteer een schema in de structuur Takenschema's
Op deze pagina kunt u de beschikbare takenschema's configureren. U kunt een standaardpatroon of een terugkeerpatroon configureren.

Standaard

Klik hierop om de schematabel voor het configureren van standaardtakenschema's weer te geven. Als u een standaardpatroon configureert, is het terugkeerpatroon niet geldig voor het geselecteerde schema.

Terugkerend

Klik hierop om de schematabel weer te geven voor het configureren van een terugkeerpatroon voor het geselecteerde takenschema. U kunt bijvoorbeeld een schema configureren voor elke tweede dinsdag van elke maand of voor 4 juli van ieder jaar. Als u een terugkeerpatroon configureert, is het standaardpatroon niet geldig voor het geselecteerde takenschema.

Weekdagen

Klik hierop om de schematabel voor weekdagen weer te geven.

Versleep de muisaanwijzer om tijdperioden te selecteren voor het geselecteerde schema. De geselecteerde cellen worden weergegeven in de kleur van het geselecteerde schema.

De 24 uren van de dag worden horizontaal weergegeven. Elk uur is verdeeld in vier cellen. Eén cel staat voor vijftien minuten.

Vakantiedagen

Klik hierop om de schematabel voor vakanties weer te geven.

Uitzonderingsdagen

Klik hierop om de schematabel voor uitzonderingsdagen weer te geven.

Alles wissen

Klik hierop om de tijdperioden van alle beschikbare dagen (weekdagen, vakanties, uitzonderingsdagen) te wissen.

Alles selecteren

Klik hierop om de tijdperioden van alle beschikbare dagen (weekdagen, vakanties, uitzonderingsdagen) te selecteren.

Toevoegen...

Klik hierop om een dialoogvenster te openen waarin u de gewenste vakanties of uitzonderingsdagen kunt toevoegen.

Verwijderen...

Klik hierop om een dialoogvenster te openen waarin u de vakanties of uitzonderingsdagen kunt verwijderen.

Terugkeerpatroon

Klik op de frequentie waarmee u het takenschema wilt laten terugkeren (Dagelijks, Wekelijks, Maandelijks, Jaarlijks) en kies vervolgens de overeenkomstige opties.

Dagpatroon

U kunt de tijdsperiode(n) voor de terugkerende indeling selecteren door de aanwijzer te verslepen.

Zie ook

- *Een takenschema toevoegen, pagina 281*
- *Een standaard takenschema configureren, pagina 281*
- *Een terugkerend takenschema configureren, pagina 282*
- *Een takenschema verwijderen, pagina 282*
- *Vakanties en uitzonderingsdagen toevoegen, pagina 282*
- *Vakanties en uitzonderingsdagen verwijderen, pagina 283*
- *De naam van een schema wijzigen, pagina 284*

18 Schema's configureren



Hoofdvenster > **Tijdschema's**



Er zijn twee soorten schema's beschikbaar:

- Opnameschema's
- Takenschema's

U kunt maximaal 10 verschillende opnameschema's in de tabel met opnameschema's configureren. In deze segmenten kunnen de camera's zich verschillend gedragen. Zij kunnen bijvoorbeeld een verschillende frame rate of resolutie hebben (deze kunnen worden geconfigureerd op de pagina **Camera's en opname**). Er is te allen tijde slechts één opnameschema geldig. Er zijn geen onderbrekingen of overlappingen.

U configureert takenschema's voor de programmering van diverse gebeurtenissen die in uw systeem kunnen voorkomen (deze kunnen worden geconfigureerd op de pagina **Gebeurtenissen**).

Zie de verklarende woordenlijst voor de definitie van opnameschema's en takenschema's. De schema's worden gebruikt in andere pagina's van Configuration Client:

- Pagina **Camera's en opname**
Gebruikt om opnamen te configureren.
- Pagina **Gebeurtenissen**
Gebruikt om te bepalen wanneer gebeurtenissen logboekregistraties, alarmen of het uitvoeren van opdrachtscripts veroorzaken.
- Pagina **Gebruikersgroepen**
Bepalen wanneer de leden van een gebruikersgroep zich kunnen aanmelden.
- Klik op  om de instellingen op te slaan.
- Klik op  om de laatste instelling ongedaan te maken.
- Klik op  om de configuratie te activeren.

Zie ook

- *Pagina Opnameschema's, pagina 277*
- *Pagina Takenschema's, pagina 278*

18.1 Een opnameschema configureren



Hoofdvenster > **Tijdschema's**

U kunt uitzonderingsdagen en vakanties aan elk opnameschema toevoegen. Deze instellingen vervangen de normale weekinstellingen.

De volgorde van hoge naar lage prioriteit is: uitzonderingsdagen, vakanties, weekdays. Het maximum aantal opnameschema's is 10. De eerste drie gegevens worden standaard

geconfigureerd. U kunt deze instellingen wijzigen. Voor items met het grijze pictogram  is geen tijdsperiode geconfigureerd.

Opnameschema's delen dezelfde weekdays.

Elk standaard Takenschema heeft eigen patronen voor weekdays.

Een opnameschema configureren:

1. Selecteer een schema in de structuur **Opnameschema's**.
2. Klik op het tabblad **Weekdagen**.
3. Sleep de aanwijzer in het veld **Tabel plannen** om de tijdsperioden voor het geselecteerde schema te selecteren. De geselecteerde cellen worden weergegeven in de kleur van het geselecteerde schema.

Opmerkingen:

- U kunt een tijdsperiode van een weekdag in een opnameschema markeren met de kleur van een ander opnameschema.

Zie ook

- *Pagina Opnameschema's, pagina 277*

18.2**Een takenschema toevoegen**

Hoofdvenster > **Tijdschema's**

Een takenschema toevoegen:

1. Klik op **Toevoegen**.
Een nieuw gegeven wordt toegevoegd.
2. Voer de gewenste naam in.
3. Klik op **Standaard** voor een standaard takenschema of op **Terugkerend** voor een terugkerend takenschema.
Wanneer u de instelling wijzigt, wordt een berichtvenster weergegeven. Klik op **OK** als u het schematype wilt wijzigen.

Een standaard takenschema wordt weergegeven als , een terugkerend takenschema als .

4. Configureer de gewenste instellingen voor het geselecteerde schema.

Zie ook

- *Pagina Takenschema's, pagina 278*

18.3**Een standaard takenschema configureren**

Hoofdvenster > **Tijdschema's**

Elk standaard Takenschema heeft eigen patronen voor weekdagen.

Een standaard takenschema configureren:

1. Selecteer een standaard takenschema in de structuur **Takenschema's**.
2. Klik op het tabblad **Weekdagen**.
3. Sleep de aanwijzer in het veld **Tabel plannen** om de tijdsperioden voor het geselecteerde schema te selecteren.

Zie ook

- *Pagina Takenschema's, pagina 278*

18.4 Een terugkerend takenschema configureren



Hoofdvenster > **Tijdschema's**

Elk terugkerend Takenschema heeft een eigen dagenpatroon.

Een terugkerend takenschema configureren:

1. Selecteer een terugkerend takenschema  in de structuur **Takenschema's**.
2. Klik in het veld **Terugkeerpatroon** op de frequentie waarmee het takenschema moet terugkeren (**Dagelijks, Wekelijks, Maandelijks, Jaarlijks**) en configureer vervolgens de bijbehorende instellingen.
3. Selecteer de gewenste begindatum in de lijst **Begindatum:**.
4. Sleep de aanwijzer naar het veld **Dagpatroon** om de gewenste tijdsperiode te selecteren.

Zie ook

- *Pagina Takenschema's, pagina 278*

18.5 Een takenschema verwijderen



Hoofdvenster >  > selecteer een schema in de structuur **Takenschema's**

Een takenschema verwijderen:

1. Selecteer een item in de structuur **Takenschema's**.
2. Klik op **Verwijderen**.
Het takenschema wordt verwijderd. Alle items die zijn toegewezen aan dit schema, worden niet geprogrammeerd.

Zie ook

- *Pagina Takenschema's, pagina 278*

18.6 Vakanties en uitzonderingsdagen toevoegen



Hoofdvenster > **Tijdschema's**

Bericht!

U kunt lege uitzonderingsdagen en vakanties configureren. Uitzonderingsdagen en vakanties vervangen het schema van de bijbehorende dag van de week.

Voorbeeld:

Oude configuratie:

Weekdagschema geconfigureerd voor activering van 9:00 tot 10:00 uur

Uitzonderingsschema geconfigureerd voor activering van 10:00 tot 11:00 uur

Resultaat: activiteit van 10:00 tot 11:00 uur

Hetzelfde gedrag geldt voor vakanties.



U kunt vakanties en uitzonderingsdagen aan een opnameschema of een takenschema toevoegen.

Opnameschema's hebben dezelfde vakanties en uitzonderingsdagen.

Elk standaard takenschema heeft eigen vakanties of uitzonderingsdagen.

Vakantie- en uitzonderingsdagen aan een schema toevoegen:

1. Selecteer een schema in de structuur **Opnameschema's** of **Takenschema's**.
2. Klik op het tabblad **Vakantiedagen**.
3. Klik op **Toevoegen**.
Het dialoogvenster **Vakantiedag(en) toevoegen** wordt weergegeven.
4. Selecteer een of meer vakanties en klik op **OK**.
De geselecteerde vakantiedagen worden aan de schematabel toegevoegd.
5. Versleep de aanwijzer om de gewenste tijdsperiode te selecteren (dit is niet mogelijk voor opnameschema's).
De geselecteerde cellen worden gewist en vice versa.
6. Klik op het tabblad **Uitzonderingsdagen**.
7. Klik op **Toevoegen**.
Het dialoogvenster **Uitzonderingsdag(en) toevoegen** wordt weergegeven.
8. Selecteer een of meer speciale dagen en klik op **OK**.
De geselecteerde uitzonderingsdagen worden aan de schematabel toegevoegd.
9. Versleep de aanwijzer om de gewenste tijdsperiode te selecteren (dit is niet mogelijk voor opnameschema's).
De geselecteerde cellen worden gewist en vice versa.
De toegevoegde vakanties en uitzonderingsdagen worden chronologisch gesorteerd.

Opmerkingen:

- U kunt een tijdsperiode van een vakantie of uitzonderingsdag in een opnameschema markeren met de kleur van een ander opnameschema.

Zie ook

- *Pagina Opnameschema's, pagina 277*
- *Pagina Takenschema's, pagina 278*

18.7**Vakanties en uitzonderingsdagen verwijderen**

Hoofdvenster > **Tijdschema's**

U kunt vakanties en uitzonderingsdagen uit een opnameschema of een takenschema verwijderen.

Vakanties en uitzonderingsdagen uit een takenschema verwijderen:

1. Selecteer een schema in de structuur **Opnameschema's** of **Takenschema's**.
2. Klik op het tabblad **Vakantiedagen**.
3. Klik op **Verwijderen**.
Het dialoogvenster **Selecteer de vakantiedagen die moeten worden verwijderd** wordt weergegeven.
4. Selecteer een of meer vakanties en klik op **OK**.
De geselecteerde vakanties worden uit de schematabel verwijderd.
5. Klik op het tabblad **Uitzonderingsdagen**.
6. Klik op **Verwijderen**.
Het dialoogvenster **Selecteer de uitzonderingsdagen die u wilt verwijderen** wordt weergegeven.
7. Selecteer een of meer uitzonderingsdagen en klik op **OK**.
De geselecteerde uitzonderingsdagen worden uit de schematabel verwijderd.

Zie ook

- *Pagina Opnameschema's, pagina 277*
- *Pagina Takenschema's, pagina 278*

18.8**De naam van een schema wijzigen**

Hoofdvenster >

De naam van een schema wijzigen:

1. Selecteer een item in de structuur **Opnameschema's** of **Takenschema's**.
2. Klik op  .
3. Geef de nieuwe naam op en druk op ENTER. De naam van het item is gewijzigd.

Zie ook

- *Pagina Opnameschema's, pagina 277*
- *Pagina Takenschema's, pagina 278*

19 Pagina Camera's en opname



Hoofdvenster > **Camera's en opname**

Geeft de pagina Cameratabel of de pagina Opnametabel weer.
 Hier kunt u camera-eigenschappen en opname-instellingen configureren.
 Hier kunt u camera's filteren die per type worden weergegeven.

Pictogrammen

	Klik hierop om opname-instellingen van het ene opnameschema naar het andere te kopiëren.
	Klik hierop om het dialoogvenster Instellingen van de streamkwaliteit weer te geven.
	Klik hierop om het dialoogvenster Instellingen geplande opname weer te geven.
	Klik hierop om het dialoogvenster voor het configureren van een geselecteerde PTZ-camera te openen.
	Geeft alle beschikbare camera's weer, ongeacht het bijbehorende opslagapparaat.
	Klik om de cameratabel te wijzigen op basis van het geselecteerde opslagapparaat.
	Geeft de desbetreffende cameratabel weer. Er zijn geen opname-instellingen beschikbaar omdat deze camera's niet worden opgenomen in BVMS.



Typ een zoekterm en druk op de toets ENTER om de weergegeven items te filteren. Alleen items met de zoekterm en hun bijbehorende hoofditems (alleen in structuren) worden weergegeven. Het totale aantal gefilterde items en het totale aantal items wordt getoond. Een actief filter wordt aangegeven met **x**. Voor een exacte match plaatst u zoektermen tussen dubbele aanhalingstekens. Bijv. met "Camera 1" filtert u exact de camera's met deze naam, niet camera 201.

Klik op **x** om het filteren te annuleren.

19.1 Pagina Camera's



Hoofdvenster > **Camera's en opname** > Klik op een pictogram om de pagina Camera's te wijzigen op basis van het gewenste opslagapparaat, bijvoorbeeld

Diverse informatie weergeven over de beschikbare camera's in uw BVMS.

Hier kunt u de volgende camera-eigenschappen wijzigen:

- Cameranaam
- Toewijzing van een audiobron
- Logisch nummer
- PTZ-besturing, indien beschikbaar
- Kwaliteit van livebeelden (VRM en Live-/lokale opslag)
- Profiel met opname-instellingen
- Minimale en maximale opslagtijd
- Region of Interest (Aandachtsgebied)
- Automated Network Replenishment
- Tweevoudig opnemen
- ▶ Klik op een kolomtitel om de tabel op basis van deze kolom te sorteren.

Camera - Encoder

Geeft het apparaattype weer.

Camera - Camera

Geeft de naam van de camera weer.

Camera - Netwerkadres

Geeft het IP-adres van de camera weer.

Camera - Locatie

Geeft de locatie van de camera weer. Als de camera nog niet is toegewezen aan een logische structuur, wordt **Niet-toegewezen locatie** weergegeven.

Camera - Apparaatfamilie

Geeft de naam van de apparaatfamilie weer waartoe de geselecteerde camera behoort.

Camera - Nummer

Klik op een cel om het logische nummer te bewerken dat de camera automatisch ontvangt wanneer hij wordt gedetecteerd. Als u een reeds gebruikt nummer invoert, wordt de bijbehorende foutmelding weergegeven.

Het logische nummer is weer "vrij" wanneer de camera wordt verwijderd.

Audio

Klik op een cel om een audiobron aan de camera toe te wijzen.

Als er een alarm optreedt met lage prioriteit en met een camera die voor audio is geconfigureerd, wordt dit audiosignaal afgespeeld. Dit geldt zelfs als er op dit moment een alarm met een hogere prioriteit wordt weergegeven. Dit is echter alleen het geval als het alarm met de hoge prioriteit niet voor audio is geconfigureerd.

Stream 1 - Codec/Stream 2 - Codec (alleen VRM en Lokale opslag)

Klik op een cel en selecteer de gewenste codec voor het coderen van de stream.

Stream 1 - Kwaliteit / Stream 2 - Kwaliteit

Selecteer de gewenste stream-kwaliteit die wordt gebruikt voor live-beelden of opnamen. U configureert kwaliteitsinstellingen in het dialoogvenster **Instellingen van de streamkwaliteit**.

Stream 1 - Actief platform / Stream 2 - Actief platform

Hier wordt de naam van de platforminstellingen binnen het dialoogvenster **Instellingen van de streamkwaliteit** weergegeven. Deze kolom is alleen-lezen en geeft aan welke profielinstellingen naar de encoder zullen worden geschreven.



Bericht!

Alleen van toepassing als de profielen voor streamkwaliteit stil, standaard of druk worden geselecteerd:

De waarde **Actief platform** verandert als u de codec van de geselecteerde camera verandert. De doelbitrate wordt automatisch aangepast en de naam van de platforminstellingen wordt weergegeven.

Live-video - Stream (alleen VRM en Alleen live en Lokale opslag)

Klik op een cel om de stream voor een VRM of een encoder voor interne opslag of live-beelden te selecteren.

Live-video - Profiel (alleen beschikbaar voor ONVIF-camera's)

Klik op een cel om te bladeren naar de beschikbare tokens voor live-profielen van deze ONVIF-camera.

Als u de vermelding **<Automatisch>** selecteert, wordt automatisch de stream met de hoogste kwaliteit gebruikt.

Live-video - ROI (Aandachtsgebied)

Klik om Region of Interest (ROI) in te schakelen. Dit is alleen mogelijk als in de kolom **Kwaliteit** het item H.264 MP SD ROI of H.265 MP SD ROI is geselecteerd voor stream 2 en stream 2 is toegewezen voor livebeelden.

Opmerking: als stream 1 wordt gebruikt voor Live voor een specifiek werkstation, dan kan de Operator Client op het desbetreffende werkstation ROI niet inschakelen voor deze camera.



is automatisch ingeschakeld in de tabel .

Opname - Instelling

Klik op een cel om de gewenste opname-instelling te selecteren. U kunt de beschikbare opname-instellingen in het dialoogvenster **Instellingen geplande opname** configureren.

Opname - Profiel (alleen beschikbaar voor ONVIF-camera's)

Klik op een cel om te bladeren naar de beschikbare tokens voor opnameprofielen van deze ONVIF-camera. Selecteer de gewenste vermelding.

Opname - ANR

Selecteer een selectievakje om de ANR-functie in te schakelen. U kunt deze functie alleen inschakelen als de encoder over een juiste firmwareversie en het juiste apparaattype beschikt.

Opname - Max. duur vóór alarm

Geeft de berekende maximale pre-alarmduur voor deze camera weer. Met deze waarde kunt u de vereiste opslagcapaciteit berekenen voor het lokale opslagmedium.



Bericht!

Als er al een redundante VRM voor een encoder is geconfigureerd, kunt u geen instellingen voor deze encoder wijzigen in de kolommen **Secundaire opname**.

Secundaire opname - Instelling (alleen beschikbaar als een secundaire VRM is geconfigureerd)

Klik op een cel om een geplande opname-instelling toe te wijzen aan de dubbele opnamen van deze encoder.

Afhankelijk van uw configuratie is de geconfigureerde streamkwaliteit voor secundaire opnamen mogelijk niet geldig. De streamkwaliteit die voor primaire opnamen is geselecteerd, wordt in plaats hiervan gebruikt.

Secundaire opname - Profiel (alleen beschikbaar voor ONVIF-camera's)

Klik op een cel om te bladeren naar beschikbare tokens voor opnameprofielen van deze ONVIF-camera.



(Alleen zichtbaar als u klikt op  **Alles**)

Schakel een selectievakje in om de PTZ-besturing te activeren.

Let op:

Voor poortinstellingen, zie COM1.

Poort (Alleen zichtbaar als u klikt op  **Alles**)

Klik op een cel om op te geven welke seriële poort van de encoder voor PTZ-besturing wordt gebruikt. U kunt **Allegiant** selecteren voor een PTZ-camera die is verbonden met een Bosch Allegiant systeem. Voor een dergelijke camera dient u een trunklijn te gebruiken.

Protocol (Alleen zichtbaar als u klikt op  **Alles**)

Klik op een cel om het juiste protocol voor de PTZ-besturing te selecteren.

PTZ-adres (Alleen zichtbaar als u klikt op  **Alles**)

Voer het adresnummer voor de PTZ-besturing in.

Opname - Min. opslagtijd [dagen]**Secundaire opname - Min. opslagtijd [dagen] (alleen VRM en lokale opslag)**

Klik op een cel om het minimum aantal dagen te wijzigen dat videogegevens van deze camera worden bewaard. Opnamen die korter dan dit aantal dagen bestaan, worden niet automatisch verwijderd.

Opname - Max. opslagtijd [dagen]**Secundaire opname - Max. opslagtijd [dagen] (alleen VRM en lokale opslag)**

Klik op een cel om het maximum aantal dagen te wijzigen dat videogegevens van deze camera worden bewaard. Alleen opnamen die langer dan dit aantal dagen zijn opgeslagen, worden automatisch verwijderd. 0 = onbegrensd.

Zie ook

- *Dubbele opnamen configureren in de cameratabel, pagina 304*
- *PTZ-camera-instellingen configureren, pagina 302*
- *PTZ-poortinstellingen configureren, pagina 301*
- *Instellingen van de streamkwaliteit configureren, pagina 299*
- *Kopiëren en plakken in tabellen, pagina 297*
- *De ANR-functie configureren, pagina 304*
- *De cameratabel exporteren, pagina 298*
- *Een ONVIF-profiel toewijzen, pagina 305*
- *De ROI-functie configureren, pagina 302*

19.2**dialogvenster Instellingen geplande opname (alleen VRM en lokale opslag)**

Hoofdvenster >  **Camera's en opname** > 

Hiermee kunt u aan schema's gekoppelde opname-instellingen configureren voor elke beschikbare apparaatfamilie. Een apparaatfamilie is beschikbaar wanneer ten minste één encoder van deze apparaatfamilie is toegevoegd aan de apparaatstructuur. In de tabel **Camera's** wijst u een dergelijke opname-instelling toe aan elke camera.

U gebruikt de opnameschema's die zijn geconfigureerd op de pagina **Tijdschema's**.

Opmerking: het in- of uitschakelen van de normale opnamen geldt voor alle apparaatfamilies.

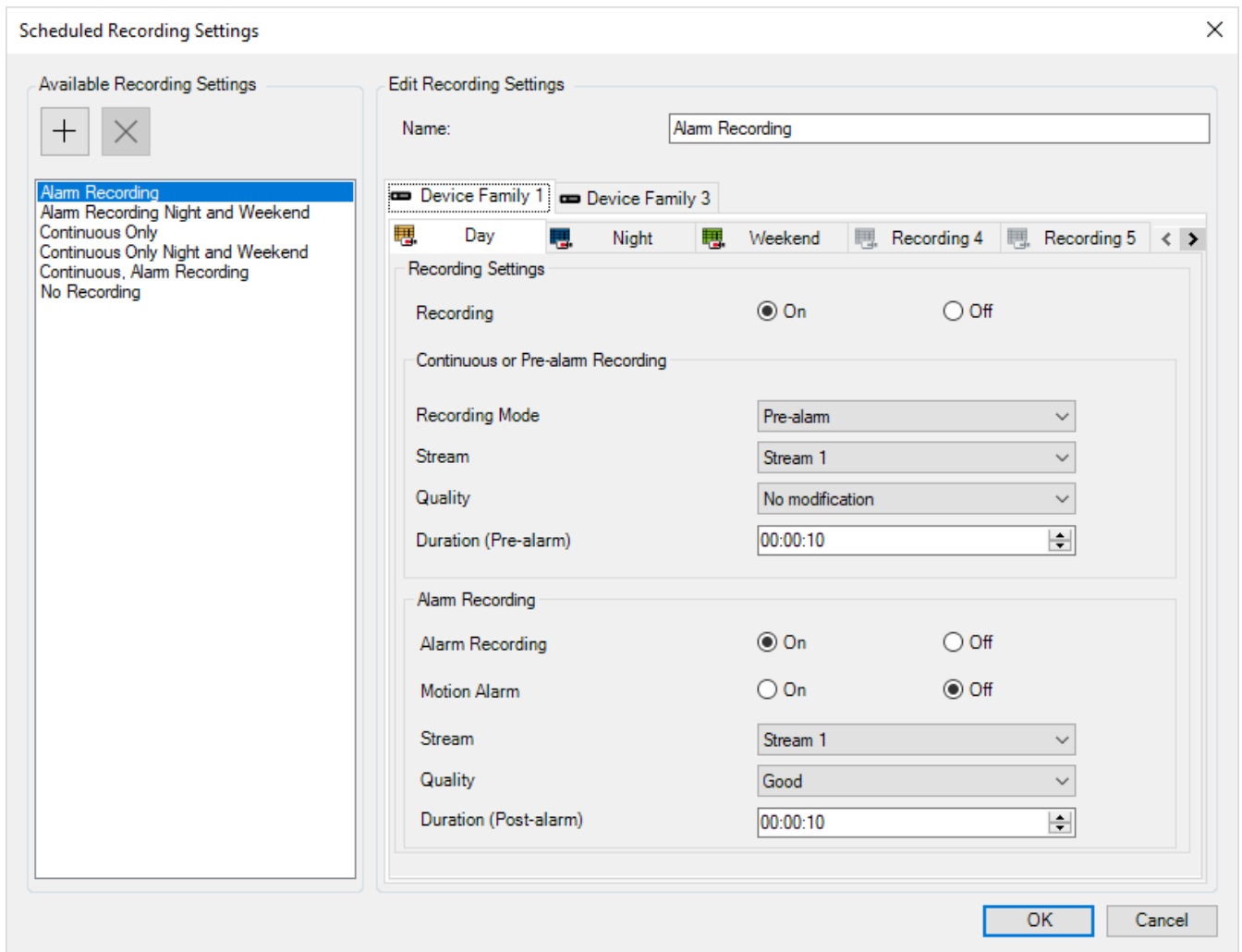

Beschikbare opname-instellingen

Selecteer een vooraf gedefinieerde opname-instelling om de eigenschappen ervan te wijzigen. U kunt een door de gebruiker gedefinieerde instelling toevoegen of verwijderen.

Naam:

Typ een naam voor de nieuwe opname-instelling.



Selecteer de gewenste apparaatfamilie om de opname-instellingen voor deze apparaatfamilie te configureren.



Selecteer een opnameschema om de opname-instellingen voor de geselecteerde apparaatfamilie te configureren.

Opname

Normale opnamen in- of uitschakelen (continu en pre-alarm).

Opnamemodus

Selecteer de gewenste opnamemodus.

De volgende items zijn beschikbaar:

- **Continu**
- **Voor alarm**

Stream

Selecteer de gewenste stream die voor normale opnamen wordt gebruikt.

Opmerking: de apparaatfamilie bepaalt welke streams beschikbaar zijn.

Kwaliteit

Selecteer de gewenste streamkwaliteit voor normale opnamen. De beschikbare kwaliteitsinstellingen worden geconfigureerd in het dialoogvenster **Instellingen van de streamkwaliteit**.

Duur (vóór alarm)

Voer de gewenste opnametijd vóór een alarm in. U kunt de tijd invoeren in de notatie uu.mm.ss.

Let op: alleen ingeschakeld wanneer **Voor alarm** is geselecteerd.

Bericht!

Voor pre-alarm instellingen tussen 1 en 10 seconden worden de pre-alarmen automatisch in het RAM van de encoder opgeslagen als er voldoende RAM beschikbaar is en anders in de opslag.

Voor pre-alarm instellingen groter dan 10 seconden worden pre-alarmen opgeslagen in de opslag.

De opslag van pre-alarmen in het RAM van de encoder is alleen mogelijk met firmwareversie 5.0 of later.

**Alarmopname**

Hiermee kunt u alarmopnamen voor deze camera in- of uitschakelen.

Bewegingsmelding

Hiermee kunt u alarmopnamen als gevolg van beweging in- of uitschakelen.

Stream

Selecteer de stream die voor alarmopnamen moet worden gebruikt.

Opmerking: de apparaatfamilie bepaalt welke streams beschikbaar zijn.

Kwaliteit

Selecteer de gewenste streamkwaliteit voor alarmopnamen. De beschikbare kwaliteitsinstellingen worden geconfigureerd in het dialoogvenster **Instellingen van de streamkwaliteit**.

Alleen voor apparaten uit Apparaatfamilie 2 of 3: wanneer u de vermelding **Geen aanpassing** selecteert, wordt voor alarmopnamen dezelfde kwaliteit gebruikt als voor continue/pre-alarmopnamen. Wij raden u aan de optie **Geen aanpassing** te gebruiken. Wanneer u een streamkwaliteit voor alarmopnamen selecteert, worden alleen de waarden voor het beeldcoderingsinterval en de doelbitsnelheid gewijzigd op basis van de instellingen voor deze streamkwaliteit. De overige kwaliteitsinstellingen die worden gebruikt zijn geconfigureerd in de kwaliteitsinstellingen die zijn toegewezen aan de continue/pre-alarmopnamen.

Duur (na alarm)

Voer de gewenste alarmopnametijd in. U kunt de tijd invoeren in de notatie uu.mm.ss.

Zie ook

- *Kopiëren en plakken in tabellen, pagina 297*
- *Opname-instellingen configureren (alleen VRM en plaatselijke opslag), pagina 299*

19.3**Pagina's met opname-instellingen (alleen NVR)**

Hoofdvenster >  **Camera's en opname** >  > klik op een tabblad met een opnameschema (bijv. )

Hiermee kunt u de opname-instellingen configureren voor alle encoders die aan de NVR van uw systeem zijn toegewezen.

De weergegeven opnameschema's worden in **Tijdschema's** geconfigureerd.

Alleen de kolommen die geen onderdeel zijn van een cameratabel worden beschreven.

- ▶ Klik op een kolomtitel om de tabel op basis van deze kolom te sorteren.

Continue opname

Klik in de kolom **Kwaliteit** op een cel om opname uit te schakelen of om de stream-kwaliteit van stream 1 te selecteren.

Schakel in de kolom  een selectievakje in om audio te activeren.

Live-opname/opname vóór gebeurtenis

Klik in de kolom **Kwaliteit** op een cel om de stream-kwaliteit te selecteren van de live-weergave (vereist voor directe weergave) en opname vóór gebeurtenis (vereist voor bewegingsopnamen en alarmopnamen) van stream 2. Als dual streaming actief is op deze endoder, kunt u stream 1 selecteren om deze te gebruiken voor live-opnamen of opnamen vóór alarm.

Schakel in de kolom  een selectievakje in om audio te activeren.

Bewegingsopname

Klik in de kolom **Kwaliteit** op een cel om opname uit te schakelen of om de stream-kwaliteit van stream 1 te selecteren.

Klik in de kolom  op een cel om audio te activeren.

Klik in de kolom **Vóór gebeurtenis [s]** op een cel om de opnametijd vóór de bewegingsgebeurtenis in seconden te selecteren.

Klik in de kolom **Na gebeurtenis [s]** op een cel om de opnametijd na de bewegingsgebeurtenis in seconden te selecteren.

Alarmopname

Klik in de kolom **Kwaliteit** op een cel om de stream-kwaliteit van stream 1 te selecteren.

Om alarmopnamen in te schakelen, configureert u een bijbehorend alarm.

Schakel in de kolom  een selectievakje in om audio te activeren.

Klik in de kolom **Vóór gebeurtenis [s]** op een cel om de tijd vóór het alarm in seconden te selecteren.

Klik in de kolom **Na gebeurtenis [s]** op een cel om de tijd na het alarm in seconden te selecteren.

Zie ook

- *Kopiëren en plakken in tabellen, pagina 297*
- *Opname-instellingen configureren (alleen NVR), pagina 300*
- *Opname-instellingen kopiëren (alleen NVR), pagina 303*

19.4 Dialoogvenster Opname-instellingen kopiëren (alleen NVR)

 Hoofdvenster > **Camera's en opname** > klik op een pictogram voor een opnameapparaat, bijvoorbeeld  > klik op een tabblad met een opnameschema (bijvoorbeeld  > ).

Hier kunt u opname-instellingen van het ene opnameschema naar het andere kopiëren.

Alles kopiëren

Klik hierop om alle opname-instellingen van het geselecteerde schema naar een ander schema te kopiëren.

Huidige selectie kopiëren

Klik hierop om alleen de opname-instellingen van de geselecteerde tabelrijen naar een ander schema te kopiëren.

Zie ook



- *Opname-instellingen kopiëren (alleen NVR), pagina 303*

19.5 Dialoogvenster Instellingen van de streamkwaliteit

 Hoofdvenster > **Camera's en opname** > 

Hiermee kunt u streamkwaliteitsprofielen configureren die u later kunt toewijzen op de pagina **Camera's en opname** aan camera's of in het dialoogvenster **Instellingen geplande opname**. De stream-kwaliteit is een combinatie van videoresolutie, frame rate, maximale bandbreedte en videocompressie.

Streamkwaliteiten

 Selecteer een vooraf gedefinieerde stream-kwaliteit en klik op  om een nieuwe stream-kwaliteit toe te voegen op basis van de vooraf gedefinieerde stream-kwaliteit. Wanneer u één stream selecteert en op  klikt, wordt deze instelling voor de stream-kwaliteit gekopieerd als knooppunt op het hoogste niveau zonder onderliggende items.

 Klik hierop om een geselecteerde stream-kwaliteit te verwijderen. U kunt de instellingen voor de stream-kwaliteit niet verwijderen.

In de lijst worden alle vooraf gedefinieerde instellingen voor de stream-kwaliteit weergegeven. We raden u aan een stream-kwaliteit toe te wijzen die dezelfde naam heeft als het platform van de camera.

De volgende profielen voor streamkwaliteit zijn beschikbaar:

Image optimized: De instellingen zijn geoptimaliseerd voor beeldkwaliteit. Dit kan voor extra belasting op het netwerk zorgen.

Bit rate optimized: De instellingen zijn geoptimaliseerd voor lage bandbreedte. Hierdoor kan de beeldkwaliteit minder zijn.

Balanced: De instellingen vormen een compromis tussen optimale beeldkwaliteit en optimaal bandbreedtegebruik.

Vanaf BVMS 9.0 zijn de volgende profielen voor streamkwaliteit beschikbaar ter ondersteuning van de functie Intelligent Streaming van de Bosch-camera's:

Cloud optimized 1/8 FR: De instellingen zijn geoptimaliseerd voor lage bandbreedte en identiek voor alle cameratypen.

PTZ optimized: De instellingen zijn geoptimaliseerd voor PTZ-camera's.

Image optimized quiet / standard / busy

Bit rate optimized quiet / standard / busy

Balanced quiet / standard / busy

Categorieën scènetypen:

quiet: De instellingen zijn geoptimaliseerd voor beelden met lage activiteit. 89% statische scène, 10% normale scène, 1% drukke scène.

standard: De instellingen zijn geoptimaliseerd voor beelden met gemiddelde activiteit. 54% statische scène, 35% normale scène, 11% drukke scène.

busy: De instellingen zijn geoptimaliseerd voor beelden met hoge activiteit. 30% statische scène, 55% drukke scène, 15% zeer drukke scène.

De procentwaarden hebben betrekking op een verdeling in de loop van een dag.

Standaard wordt het profiel Balanced standard toegewezen.

**Bericht!**

Voor elke combinatie van cameraplatform (CPP3-CPP7.3) en voor elke van de beschikbare resoluties is er een specifieke instelling waarmee de juiste bitrate kan worden ingesteld voor de camera's.

Het profiel moet handmatig worden gekozen met het bijbehorende scènetype voor elke camera.

**Bericht!**

Als een update-installatie wordt uitgevoerd, moeten de nieuwe profielen handmatig worden geselecteerd om ze te activeren. De oude profielen blijven aanwezig.

Naam

Geeft de naam van de stream-kwaliteit weer. Als u een nieuwe stream-kwaliteit toevoegt, kunt u deze naam wijzigen.

SD-videoresolutie

Selecteer de gewenste videoresolutie. Voor HD-kwaliteit configureert u de SD-kwaliteit van stream 2.

Beeldcoderingsinterval

Verplaats de schuifregelaar of voer de juiste waarde in.

Het systeem helpt u bij het berekenen van de bijbehorende waarde voor IPS.

Via het beeldcoderingsinterval configureert u het interval waarmee beelden worden gecodeerd en verzonden. Als het getal 1 wordt ingevoerd, worden alle beelden gecodeerd. Als u hier het getal 4 invoert, wordt alleen elk vierde beeld gecodeerd en worden de drie daarop volgende beelden overgeslagen. Dit biedt vooral voordelen bij kleinere bandbreedtes. Hoe lager de bandbreedte is, des te hoger moet deze waarde zijn om een zo hoog mogelijke kwaliteit van de videobeelden te verkrijgen.

GOP-structuur

Selecteer de gewenste structuur voor de GOP (Group-of-Pictures). Afhankelijk van waar u de voorkeur aan geeft, zo min mogelijk vertraging (alleen IP-frames) of gebruik van zo min mogelijk bandbreedte, kunt u kiezen uit IP, IBP en IBBP. (GOP-selectie is op sommige camera's niet beschikbaar.)

Opmerking:

B-frames worden alleen ondersteund door camera's met een resolutie tot 1080 p en vanaf firmware 6.40.

Gewenste bitrate [Kbps]

Verplaats de schuifregelaar of voer de juiste waarde in.

U kunt de gegevenssnelheid voor de encoder beperken om het bandbreedtegebruik op het netwerk te optimaliseren. De gegevenssnelheid dient te worden ingesteld voor de gewenste beeldkwaliteit van normale scènes zonder overmatige beweging.

Voor complexe beelden of veel beeldveranderingen door beweging kan deze limiet tijdelijk worden overschreden tot maximaal de waarde die u invult in het veld **Maximale bitrate [Kbps]**.

Maximale bitrate [Kbps]

Verplaats de schuifregelaar of voer de juiste waarde in.

Met de maximale bitrate kunt u de maximale transmissiesnelheid configureren, die niet kan worden overschreden.

U stelt voor de bitrate een limiet in, zodat u betrouwbaar de geschikte schijfruimte voor opslag van de videogegevens kunt bepalen.

Afhankelijk van de instellingen van de beeldkwaliteit voor de I- en P-frames kan dit leiden tot het overslaan van afzonderlijke beelden.

De waarde die u hier opgeeft dient ten minste 10% hoger te zijn dan de waarde die u invult in het veld **Gewenste bitrate [Kbps]**. Indien deze ingevoerde waarde te laag is, wordt deze automatisch aangepast.

I-frame-afstand

Met deze parameter kunt u de intervallen instellen waarin de I-frames zullen worden gecodeerd. Klik op **Automatisch** om naar wens I-Frames in te voegen. De waarde 1 geeft aan dat I-frames continu worden gegenereerd. De waarde 2 geeft aan dat slechts elke tweede afbeelding een I-frame is, en bij 3 is dat slechts elke derde afbeelding etc.; de tussenliggende frames worden als P-frames gecodeerd.

Niveau framekwaliteit

Hier kunt u een waarde invoeren tussen 0 en 100 voor zowel de I-frames als de P-frames. De laagste waarde resulteert in de hoogste beeldkwaliteit en de laagste beeldvernieuwingsfactor. De hoogste waarde resulteert in de hoogste beeldvernieuwingsfactor en de laagste beeldkwaliteit.

Hoe lager de beschikbare bandbreedte voor transmissie is, des te hoger dient u het kwaliteitsniveau in te stellen om videobeelden van een hoge kwaliteit te behouden.

Opmerking:

U stelt de videokwaliteit in op basis van de beweging en de hoeveelheid detail in het videobeeld. Als u de selectievakjes **Automatisch** inschakelt, wordt automatisch de optimale verhouding tussen beweging en beelddefinitie ingesteld.

VIP X1600 XFM4-instellingen

Hiermee kunt u de volgende H.264-instellingen configureren voor de VIP X 1600 XFM4-encodermodule.

H.264-deblokkeringsfilter: Schakel deze optie in om de beeldkwaliteit en prestaties van voorspelling te verbeteren door scherpe randen te verzachten.

CABAC: Schakel deze optie in om zeer efficiënte compressie te activeren. Gebruikt ontzettend veel verwerkingsvermogen.

Zie ook

– *Instellingen van de streamkwaliteit configureren, pagina 299*

19.6

Dialogovenster PTZ-/ROI-instellingen







Hoofdvenster > **Camera's en opname** > Selecteer een PTZ-camera > Hiermee kunt u een PTZ-camera of een ROI-camera configureren. Voor een ROI-camera zijn geen hulpopdrachten beschikbaar.

Let op:

Configureer eerst de poortinstellingen van uw PTZ-camera voordat u de PTZ-camera-instellingen configureert. Anders werkt de PTZ-besturing niet in dit dialogovenster.

Pictogrammen

	Klik hierop om de camera naar een vooraf bepaalde positie te bewegen of de opdracht uit te voeren.
	Klik hierop om de vooraf bepaalde positie of de opdracht op te slaan.
	Klik hierop om de naam van de vooraf bepaalde positie of de opdracht te wijzigen.
	Klik hierop om de vooraf bepaalde positie of de opdracht te verwijderen.

Tabblad Vastgelegde camerastanden

Klik hierop om de tabel met voorgedefinieerde camerastanden weer te geven.

Nr.

Hiermee wordt het nummer van de voorgedefinieerde locatie weergegeven.

Naam

Klik op een cel om de naam van de voorgedefinieerde camerastand te bewerken.

Tabblad Aux-commando's (alleen voor PTZ-camera's)

Klik hierop om de tabel met AUX-opdrachten weer te geven.

Opmerking: als een ONVIF-encoder ondersteuning biedt voor hulpopdrachten, worden de hulpopdrachten rechtstreeks van de ONVIF-encoder geleverd.

Nr.

Geeft het aantal AUX-opdrachten weer.

Naam

Klik op een cel om de naam van de opdracht te bewerken.

Code

Klik op een cel om de code van de opdracht te bewerken.

Zie ook

- *PTZ-poortinstellingen configureren, pagina 301*
- *PTZ-camera-instellingen configureren, pagina 302*

20



Camera's en opname-instellingen configureren



Hoofdvenster > **Camera's en opname**

In dit hoofdstuk wordt beschreven hoe u de camera's in BVMS kunt configureren.

U kunt verschillende camera-eigenschappen en de opname-instellingen configureren.

- Klik op  om de instellingen op te slaan.
- Klik op  om de laatste instelling ongedaan te maken.
- Klik op  om de configuratie te activeren.

Zie ook

- *Pagina Camera's, pagina 285*
- *dialogvenster Instellingen geplande opname (alleen VRM en lokale opslag), pagina 288*
- *Dialogvenster Instellingen van de streamkwaliteit, pagina 292*
- *Dialogvenster PTZ-/ROI-instellingen, pagina 295*
- *Dialogvenster Opname-instellingen kopiëren (alleen NVR), pagina 292*

20.1

Kopiëren en plakken in tabellen

U kunt tegelijkertijd diverse objecten in een cameratabel, een gebeurtenisconfiguratie tabel of een alarmconfiguratie tabel configureren.

U kunt de configureerbare waarden van een tabelrij naar andere rijen kopiëren:

- Alle waarden van een rij naar andere rijen kopiëren.
- Eén waarde van een rij naar een andere rij kopiëren.
- De waarde van een cel naar een hele kolom kopiëren.

U kunt de waarden op twee manieren kopiëren:

- Naar het klembord kopiëren en vervolgens plakken.
- Rechtstreeks kopiëren en plakken.

U kunt bepalen in welke rij de waarde moet worden geplakt:

- Naar alle rijen kopiëren.
- Naar geselecteerde rijen kopiëren.

Alle configureerbare waarden van een rij kopiëren en in een andere rij plakken:

1. Klik met de rechtermuisknop op de rij met de gewenste waarden en klik vervolgens op **Rij kopiëren**.
2. Klik op de koptekst van de rij die u wilt wijzigen.
Druk op de CTRL-toets en wijs de andere kopteksten van de rijen aan om meer dan een rij te selecteren.
3. Klik met de rechtermuisknop op de tabel en klik op **Plakken**.
De waarden worden gekopieerd.

Eén waarde van een rij kopiëren en in een andere rij plakken:

1. Klik met de rechtermuisknop op de rij met de gewenste waarden en klik vervolgens op **Rij kopiëren**.
2. Klik met de rechtermuisknop op de cel die u wilt wijzigen, wijs **Cel plakken in** aan en klik op **Huidige cel**.
De waarde wordt gekopieerd.

Alle configureerbare waarden rechtstreeks kopiëren:

1. Klik op de koptekst van de rij die u wilt wijzigen.
Druk op de CTRL-toets en wijs de andere kopteksten van de rijen aan om meer dan een rij te selecteren.
2. Klik met de rechtermuisknop op de rij met de gewenste waarden, wijs **Rij kopiëren naar** aan en klik vervolgens op **Geselecteerde rijen**.
De waarden worden gekopieerd.

Eén waarde rechtstreeks kopiëren:

1. Klik op de koptekst van de rij die u wilt wijzigen.
Druk op de CTRL-toets en wijs de andere kopteksten van de rijen aan om meer dan een rij te selecteren.
2. Klik met de rechtermuisknop op de cel met de gewenste waarde, wijs **Cel kopiëren naar** aan en klik vervolgens op **Selectie in kolom**.
De waarde wordt gekopieerd.

Een waarde van een cel naar alle andere cellen in deze kolom kopiëren:

- ▶ Klik met de rechtermuisknop op de cel met de gewenste waarde, wijs **Cel kopiëren naar** aan en klik vervolgens op **Hele kolom**.
De waarde wordt gekopieerd.

Een rij dupliceren:

- ▶ Klik met de rechtermuisknop op de rij en klik op **Dubbele rij toevoegen**.
De rij wordt onderaan toegevoegd met een nieuwe naam.

Zie ook

- *Pagina Camera's, pagina 285*
- *dialogvenster Instellingen geplande opname (alleen VRM en lokale opslag), pagina 288*
- *Pagina Gebeurtenissen, pagina 306*
- *Pagina Alarmen, pagina 312*

20.2

De cameratabel exporteren



 Hoofdvenster > **Camera's en opname**

 Of



 Hoofdvenster > **Camera's en opname** > klik op een pictogram om de pagina Camera's



 te wijzigen op basis van het gewenste opslagapparaat, bijvoorbeeld

 Diverse informatie weergeven over de beschikbare camera's in uw BVMS.

 U kunt de cameratabel naar een CSV-bestand exporteren.

Exporteren:

1. Klik met de rechtermuisknop op een willekeurige plaats in de cameratabel en klik op **Tabel exporteren...**
2. Typ een toepasselijke bestandsnaam in het dialoogvenster.
3. Klik op **Opslaan**.
De geselecteerde cameratabel wordt naar een csv-bestand geëxporteerd.

20.3 Instellingen van de streamkwaliteit configureren

Een item voor de instelling van de stream-kwaliteit toevoegen:

1. Klik op  om een nieuw item aan de lijst toe te voegen.
2. Voer een naam in.

Een item voor de instelling van de stream-kwaliteit verwijderen:

- ▶ Selecteer een gegeven in de lijst en klik op  om dit te verwijderen. Standaardwaarden kunnen niet worden verwijderd.

De naam van item voor de instelling van de stream-kwaliteit wijzigen:

1. Selecteer een vermelding in de lijst.
2. Geef de nieuwe naam in het veld **Naam** op. Standaardgegevens kunnen niet worden hernoemd.
3. Klik op **OK**.

Instellingen van de stream-kwaliteit configureren:

1. Selecteer een item in de lijst.
2. Voer de desbetreffende instellingen in.

20.4 Camera-eigenschappen configureren



Camera-eigenschappen wijzigen:

1. Klik in de kolom **Camera** op een cel en typ een nieuwe naam voor de camera. Deze naam wordt weergegeven op alle andere plaatsen waar camera's worden vermeld.
2. Configureer de gewenste instellingen in de overige kolommen.

Raadpleeg de online-Help voor het desbetreffende toepassingsvenster voor uitvoerige informatie over de diverse velden.

Zie ook

- *Pagina Camera's, pagina 285*

20.5 Opname-instellingen configureren (alleen VRM en plaatselijke opslag)



U kunt de opname-instellingen configureren van alle apparaten die worden toegevoegd aan het VRM-apparatenitem in de apparaatstructuur.

Opmerking: zorg ervoor dat bij opname de bijbehorende VRM of plaatselijke opslag op de juiste manier is geconfigureerd.



Een vermelding met opname-instellingen toevoegen:

1. Klik op  om een nieuwe vermelding aan de lijst toe te voegen.
2. Voer een naam in.



Een vermelding met opname-instellingen verwijderen:

- ▶ Selecteer een gegeven in de lijst en klik op  om de ingang te verwijderen. Standaardgegevens kunnen niet worden verwijderd.

De naam van een vermelding met opname-instellingen wijzigen:

1. Selecteer een vermelding in de lijst.
2. Geef de nieuwe naam in het veld **Naam:** op. Standaardgegevens kunnen niet worden hernoemd.
3. Klik op **OK**.

Opname-instellingen configureren:

1. Selecteer een vermelding in de lijst.
2. Leg de gewenste instellingen vast en klik op **OK**.
3. Klik op  of .
4. Selecteer de gewenste opname-instelling voor elke encoder in de kolom **Opname**. Raadpleeg de online-Help voor het desbetreffende toepassingsvenster voor uitvoerige informatie over de diverse velden.

Zie ook

- *dialogvenster Instellingen geplande opname (alleen VRM en lokale opslag), pagina 288*

20.6**Opname-instellingen configureren (alleen NVR)**

Hoofdvenster >  **Camera's en opname** > klik op  > klik op een tabblad met een opnameschema (bijvoorbeeld )

Voordat u de opname-instellingen configureert, dient u eerst de kwaliteitsniveaus van de streams te configureren.

Opmerking: voor opnamen moet de bijbehorende NVR correct zijn geconfigureerd **Apparaten**

>  uitvouwen >  > tabblad **Schijfopslag**).



Bericht!

Voor alle encoders worden live weergave-instellingen ook gebruikt voor opnamen vóór gebeurtenis.

Voor encoders die dubbele streaming ondersteunen, worden de instellingen voor live-opnamen/opnamen vóór gebeurtenis, bewegingsopnamen en alarmopnamen allemaal onafhankelijk geconfigureerd.









Voor encoders die alleen enkelvoudige streaming ondersteunen (bijvoorbeeld de VideoJet 8004), maken live-weergave en opname gebruik van dezelfde datastream. In dit geval hebben de opname-instellingen prioriteit en neemt de live-weergave de instellingen voor de stream-kwaliteit voor continu opnemen, bewegingsopnamen en alarmopnamen over. U kunt een instelling voor live-opnamen/opnamen vóór gebeurtenis alleen invoeren als continu opnemen is uitgeschakeld.

U kunt de live-stream van stream 2 (standaard) naar stream 1 schakelen voor een werkstation

(**Apparaten** >  uitvouwen >  > tabblad **Instellingen** > **Instellingen van pagina "Camera's en opname" negeren**) of voor een encoder. Deze instelling heeft geen effect op opname vóór gebeurtenis.



Opname-instellingen configureren:

1. Selecteer in de kolom  van **Continue opname** de gewenste stream-kwaliteit of schakel continu opnemen uit.
2. Schakel in de kolom  een selectievakje in om audio te activeren.
3. Selecteer in de kolom  van **Live-opname/opname vóór gebeurtenis** de gewenste stream-kwaliteit of selecteer stream 1.
4. Schakel in de kolom  een selectievakje in om audio te activeren.
5. Selecteer in de kolom  van **Bewegingsopname** de gewenste stream-kwaliteit of schakel bewegingsopname uit.
6. Schakel in de kolom  een selectievakje in om audio te activeren.
7. Klik in de kolom **Vóór gebeurtenis [s]** op een cel en typ de gewenste tijd.
8. Klik in de kolom **Na gebeurtenis [s]** op een cel en typ de gewenste tijd.
9. Selecteer in de kolom  van **Alarmopname** de gewenste stream-kwaliteit of schakel alarmopname uit.
10. Schakel in de kolom  een selectievakje in om audio te activeren.
11. Klik in de kolom **Vóór gebeurtenis [s]** op een cel en typ de gewenste tijd.
12. Klik in de kolom **Na gebeurtenis [s]** op een cel en typ de gewenste tijd.

Bericht!



Als tijd vóór gebeurtenis bij Bewegingsopnamen verschilt van tijd vóór gebeurtenis bij Alarmopname, wordt de hoogste waarde voor beide gebruikt.
 Als de geconfigureerde tijd vóór gebeurtenis een voorafgaande alarmopname of bewegingsopname zou overlappen, wordt de opname vóór gebeurtenis gestart na beëindiging van de voorgaande opname.

Raadpleeg de online-Help voor het desbetreffende toepassingsvenster voor uitvoerige informatie over de diverse velden.

Zie ook

– *Pagina Camera's, pagina 285*

20.7

PTZ-poortinstellingen configureren

Hoofdvenster >  **Apparaten** >  uitvouwen >  uitvouwen >  > tabblad **Interfaces** > tabblad **Randapparatuur**

Hoofdvenster >  **Apparaten** >  >  > tabblad **Interfaces** > tabblad **Randapparatuur**

U kunt poortinstellingen alleen configureren voor een encoder waarvan de besturing van de camera beschikbaar en geactiveerd is.
 Als een encoder of PTZ-camera wordt verwisseld, worden de poortinstellingen niet bewaard. U dient deze opnieuw te configureren.

Controleer de poortinstellingen na een firmware-update.

De poortinstellingen van een encoder configureren:

- ▶ Voer de gewenste instellingen in.
De instellingen gelden direct na het opslaan. U hoeft de configuratie niet te activeren.
- Raadpleeg de online-Help voor het desbetreffende toepassingsvenster voor uitvoerige informatie over de diverse velden.



20.8

PTZ-camera-instellingen configureren

hoofdscherm >  **Camera's en opname** > 

Configureer eerst de poortinstellingen van uw PTZ-camera voordat u de PTZ-camera-instellingen configureert. Anders werkt de PTZ-besturing niet in dit dialoogvenster. U kunt menu-items verwijderen uit het contextmenu dat wordt weergegeven op een hotspot van een PTZ-camera op een plattegrond.

Besturing van een camera configureren:

1. Selecteer de gewenste encoder in de cameratabel.
2. De besturing van een camera activeren: schakel het selectievakje in de kolom  in.
3. Klik op de knop  .
Het dialoogvenster voor het configureren van PTZ-instellingen wordt weergegeven.
4. Verwijder de presets die u niet wilt weergeven als items in het contextmenu op een kaart.
5. Voer de desbetreffende instellingen in.
6. Klik op **OK**.

Klik hieronder op de koppeling voor het desbetreffende toepassingsvenster voor uitvoerige informatie over de diverse velden.

Zie ook

- *Dialoogvenster PTZ-/ROI-instellingen, pagina 295*
- *PTZ-poortinstellingen configureren, pagina 301*

20.9

De ROI-functie configureren

Hoofdvvenster >  **Camera's en opname** > 

U kunt de ROI-functie voor een vaste HD-camera inschakelen.

U moet stream 2 voor live-beelden configureren en u moet de H.264 MP SD ROI or H.265 MP SD ROI-codec configureren voor stream 2.

Zorg ervoor dat stream 2 wordt gebruikt voor live-beelden op elk werkstation waarop u ROI wilt gebruiken.

ROI inschakelen:

1. Selecteer in de kolom **Stream 2 - Codec** de codec H.264 MP SD ROI of H.265 MP SD ROI.
2. In de kolom **Live-video - Stream** selecteert u **Stream 2**.
3. Klik in de kolom **Live-video - ROI (Aandachtsgebied)** om het selectievakje in te schakelen.

ROI uitschakelen:

1. Klik in de kolom **Live-video - ROI (Aandachtsgebied)** om het selectievakje uit te schakelen.

2. Selecteer de gewenste codec in de kolom **Stream 2 - Codec**.

Zie ook

- *Pagina Camera's, pagina 285*

20.10 Vooraf gedefinieerde posities voor de ROI-functie definiëren



Hoofdvenster >

Camera's en opname >



U kunt de vooraf gedefinieerde posities voor het gebruik van ROI definiëren zoals voor een PTZ-camera. U kunt geen Aux-opdrachten definiëren voor ROI.

Configureren:

1. Selecteer de gewenste camera waarvoor ROI is ingeschakeld in de cameratabel.
2. Klik op . Het dialoogvenster **PTZ/ROI Settings** wordt weergegeven.
3. Definieer de vooraf gedefinieerde posities naar wens op het tabblad **Vastgelegde camerastanden**.
4. Klik op **OK**.

Zie ook

- *Dialoogvenster PTZ-/ROI-instellingen, pagina 295*

20.11 Opname-instellingen kopiëren (alleen NVR)



Hoofdvenster >

Camera's en opname > klik op een pictogram voor een

opnameapparaat (bijvoorbeeld ) > klik op een tabblad met een opnameschema

(bijvoorbeeld )

U kunt opname-instellingen van het ene opnameschema naar het andere kopiëren.

Opname-instellingen van een geselecteerde tabelrij kopiëren:

1. Selecteer een tabelrij met de gewenste opname-instellingen.
2. Klik op . Het dialoogvenster **Opname-instellingen kopiëren** wordt weergegeven.
3. Selecteer in de lijst een opnameschema waarnaar u de instellingen wilt kopiëren.
4. Klik op **Huidige selectie kopiëren**.
5. Klik op **OK**. De opname-instellingen van de geselecteerde tabelrij worden gekopieerd.

Alle opname-instellingen van een opnameschema kopiëren:

1. Klik op . Het dialoogvenster **Opname-instellingen kopiëren** wordt weergegeven.
2. Selecteer in de lijst een opnameschema waarnaar u de instellingen wilt kopiëren.
3. Klik op **Alles kopiëren**.
4. Klik op **OK**. De opname-instellingen van alle tabelrijen worden gekopieerd.

Zie ook

- *Dialoogvenster Opname-instellingen kopiëren (alleen NVR), pagina 292*

20.12 De ANR-functie configureren



Hoofdvenster > **Camera's en opname** >

Voordat u de ANR-functie inschakelt, moet u het opslagmedium van een encoder toevoegen aan de gewenste encoder en dit opslagmedium configureren.

U moet dubbele opnamen uitschakelen voor de encoder voor het configureren van ANR. De ANR-functie werkt alleen op encoders met firmwareversie 5.90 of hoger. Niet alle encodertypen bieden ondersteuning voor ANR, zelfs niet als de juiste firmwareversie is geïnstalleerd.

Handel als volgt:

- ▶ Schakel het selectievakje in de rij van de gewenste camera in, in de kolom **ANR**.

Zie ook

- *Dubbele opnamen configureren in de cameratabel, pagina 304*
- *Pagina Camera's, pagina 285*
- *Het opslagmedium van een encoder configureren, pagina 233*

20.13 Dubbele opnamen configureren in de cameratabel



Hoofdvenster > **Camera's en opname** >

Voor het configureren van dubbele opnamen moet u de ANR-functie uitschakelen.

Als u dubbele opnamen configureert voor één camera van een encoder met meerdere kanalen, zorgt het systeem ervoor dat hetzelfde opnamedoel wordt geconfigureerd voor alle camera's van deze encoder.

Configureren:

1. Klik in de kolom **Secundaire opname - Doel** op de cel van de gewenste decoder en klik vervolgens op de gewenste pool van een secundaire VRM.
Alle camera's van de betreffende decoder worden automatisch geconfigureerd voor het opnemen op de geselecteerde secundaire VRM.
2. Selecteer een instelling voor het opnameschema in de kolom **Instelling**.

Zie ook

- *Dubbele opnamen configureren in de apparaatstructuur, pagina 195*
- *De ANR-functie configureren, pagina 304*
- *Dubbele/failoveropnamen, pagina 32*
- *Pagina Camera's, pagina 285*

20.14 Video Streaming Gateway beheren

Zie ook

- *Pagina Video Streaming Gateway-apparaat, pagina 206*
- *Dialoogvenster Bosch-encoder toevoegen, pagina 210*
- *Dialoogvenster ONVIF-encoder toevoegen, pagina 211*
- *Dialoogvenster JPEG-camera toevoegen, pagina 213*
- *Dialoogvenster RTSP-encoder toevoegen, pagina 213*

20.14.1 Een ONVIF-profiel toewijzen



Hoofdvenster > **Camera's en opname** >

U kunt een token voor een ONVIF-mediaprofiel toewijzen aan een ONVIF-camera.
U kunt het toewijzen voor live-beelden of voor opnamen.

Een token voor live-beelden toewijzen:

- ▶ Selecteer de gewenste vermelding in de kolom **Live-video - Profiel**.

Een token voor opnamen toewijzen:

- ▶ Selecteer de gewenste vermelding in de kolom **Opname - Profiel**.

Zie ook

- *Pagina Camera's, pagina 285*

21 Pagina Gebeurtenissen

Hoofdvenster >  **Gebeurtenissen**

Hiermee wordt de gebeurtenisstructuur weergegeven met alle beschikbare gebeurtenissen en een gebeurtenisconfiguratietabel voor elke gebeurtenis. De gebeurtenissen zijn gegroepeerd op type. Zo worden bijvoorbeeld alle camera-opnamen zoals continu opnamen of alarmopnamen gegroepeerd onder opnamemodus.

De beschikbare gebeurtenissen worden onder de bijbehorende apparaten gegroepeerd. Een

statuswijziging van een apparaat wordt behalve als  ook weergegeven als . Alle

andere gebeurtenissen worden onder apparaatafhankelijke groepen weergegeven als .

U kunt voor elke gebeurtenis het volgende configureren:

- Een alarm activeren op basis van een schema (niet beschikbaar voor alle gebeurtenissen).
- Registratie van de gebeurtenis volgens een schema. Een gebeurtenis wordt weergegeven in de gebeurtenissenlijst van Operator Client als deze is geregistreerd.
- Een opdrachtscript uitvoeren op basis van een schema (niet beschikbaar voor alle gebeurtenissen).

- Voor gebeurtenissen van het type : tekstgegevens toevoegen aan opname.

Als de gebeurtenis zich voordoet, worden uw instellingen uitgevoerd.

U kunt een gebeurteniscombinatie creëren waarin meerdere gebeurtenissen met booleaanse expressies worden gecombineerd.

- ▶ Klik op een structuuritem om de bijbehorende tabel met gebeurtenisconfiguraties weer te geven.

 Klik hierop om een gebeurtenis te dupliceren. Hiermee kunt meerdere alarmen voor een bepaalde gebeurtenis genereren.



 Klik hierop om een dubbele gebeurtenis of gebeurteniscombinatie te verwijderen.

 Klik hierop om de naam van de geselecteerde gebeurteniscombinatie te wijzigen.

 Klik hierop om een dialoogvenster voor het creëren van gebeurteniscombinaties met booleaanse expressies van andere gebeurtenissen weer te geven (maximaal tien). Gebeurteniscombinaties worden aan de tabel met gebeurtenisconfiguraties toegevoegd.

 Klik hierop om de naam van de geselecteerde gebeurteniscombinatie te bewerken.

 Klik hierop om een dialoogvenster voor het creëren en bewerken van opdrachtscripts weer te geven.

  Typ een zoekterm en druk op de toets ENTER om de weergegeven items te filteren. Alleen items met de zoekterm en hun bijbehorende hoofditems (alleen in structuren) worden weergegeven. Het totale aantal gefilterde items en het totale aantal items wordt getoond. Een actief filter wordt aangegeven met . Voor een exacte match plaatst u zoektermen tussen dubbele aanhalingstekens. Bijv. met "Camera 1" filtert u exact de camera's met deze naam, niet camera 201.

Klik op  om het filteren te annuleren.

Zie ook

- *Gebeurtenissen en alarmen configureren, pagina 320*
- *Opdrachtscripts configureren, pagina 98*
- *Dialogvenster Opties (menu Instellingen), pagina 121*
- *Knipperende hotspots configureren, pagina 328*

21.1 Tabblad Debounce-instellingen

Opmerking: voor sommige gebeurtenissen is het tabblad Vertragingstijdinginstellingen niet beschikbaar vanwege technische beperkingen. Hier kunt u de vertragingstijdinginstellingen voor de geselecteerde gebeurtenis configureren.

Debounce-tijd

Tijdens de opgegeven periode worden alle verdere gebeurtenissen genegeerd.

Prioriteit gebeurtenisstatus

Voor een gebeurtenisstatus kunt u een prioriteitsinstelling toewijzen.

Prioriteiten bewerken

Klik om een dialoogvenster weer te geven voor het configureren van een prioriteitsinstelling.

Instelling toevoegen

Klik om een rij toe te voegen voor het configureren van een vertraginginstelling die afwijkt van de vertraginginstellingen voor alle apparaten.

Instelling verwijderen

Klik hierop om de geselecteerde rij te verwijderen. Klik op de linkerrijkop om een rij te selecteren.

21.2 Tabblad Instellingen voor geavanceerde kaartweergave

Het configureren van de statuskleuren op plattegronden is alleen mogelijk als u klikt om de optie **Geavanceerde statusweergave inschakelen (kleurweergave van hotspots op plattegronden, afhankelijk van status)** of de optie **Geavanceerde alarmweergave inschakelen (kleurweergave van hotspots op plattegronden, afhankelijk van alarm)** in het dialoogvenster **Opties** in te schakelen.

Voor elke gebeurtenis of alarm  kunt u de achtergrondkleur en het gedrag (knipperend of niet knipperend) voor hotspots configureren. U kunt bijvoorbeeld voor een gebeurtenis of

alarm  van een apparaat configureren dat het apparaatpictogram op een plattegrond gaat knipperen wanneer de status van dit apparaat verandert.

Ook kunt u de weergaveprioriteit voor alle hotspots configureren. Dit is vereist wanneer er verschillende gebeurtenissen voor hetzelfde apparaat optreden. (1 = hoogste prioriteit)

De geconfigureerde kleur is geldig voor alle hotspots met dezelfde weergaveprioriteit. U kunt

de kleur, het gedrag en de prioriteit van elke gebeurtenis of alarm  wijzigen: de gewijzigde kleur en het gewijzigde gedrag worden gebruikt voor alle hotspots van alle andere

gebeurtenissen of alarmen  die dezelfde prioriteit hebben.

Kleurstatussen op plattegronden insch.

Klik hier om in te schakelen dat de hotspots van de apparaten die tot deze gebeurtenis behoren, op kaarten worden weergegeven met een gekleurde achtergrond en kunnen knippen.

Priorit. weerg. op plattegr.:

Klik op de pijlen om de prioriteit voor de hotspots van de apparaten te wijzigen die tot deze gebeurtenis behoren.

Achtergrondkleur op plattegr.:

Klik in het kleurveld om de achtergrondkleur te selecteren voor de hotspots van de apparaten die tot deze gebeurtenis behoren.

Opmerking: alle statusgebeurtenissen van alle apparaten met dezelfde prioriteit hebben dezelfde kleur.

Knipperend

Klik om het knippen van de hotspots van de apparaten in te schakelen die tot deze gebeurtenis behoren.

21.3

Tabblad Instellingen voor gebeurtenisconfiguratie

Apparaat

Geeft de naam van het apparaat of schema weer.

Netwerk

Geeft het IP-adres van het bijbehorende IP-apparaat weer.

Alarm activeren

Klik op een cel om een opname- of takerschema voor het activeren van een alarm te selecteren.

Selecteer **Altijd** als u wilt dat het alarm onafhankelijk van het punt in de tijd wordt geactiveerd.

Selecteer **Nooit** als u niet wilt dat het alarm wordt geactiveerd.

Logboek

Klik in de kolom **Schema** op een cel om een opname- of takerschema voor logboekregistratie te selecteren.

Selecteer **Altijd** als u wilt dat de gebeurtenis onafhankelijk van het punt in de tijd wordt geregistreerd.

Selecteer **Nooit** als u niet wilt dat de gebeurtenis wordt geregistreerd.

Script

Klik in de kolom **Script** op een cel om een opdrachscript te selecteren.

Klik in de kolom **Schema** op een cel om een opname- of takerschema voor het uitvoeren van een opdrachscript te selecteren.

Selecteer **Altijd** als u wilt dat het opdrachscript onafhankelijk van het punt in de tijd wordt uitgevoerd.

Selecteer **Nooit** als u niet wilt dat het opdrachscript wordt uitgevoerd.

Tekstgegevens opnemen

U kunt configureren dat tekstgegevens worden toegevoegd aan de continue opnamen van een camera.

Let op: deze kolom is alleen beschikbaar voor gebeurtenissen met tekstgegevens, bijvoorbeeld: **Gelduitgifte-/betaalautomaten > Ingang gelduitgifteautomaat >**

Gegevensinvoer







21.4 Dialoogvenster Opdrachtscripteditor

- Hoofdvenster >  **Gebeurtenissen** > 
- Hiermee kunt u opdrachtscripts maken en bewerken.
-  Klik hierop om de gewijzigde instellingen op te slaan.
 -  Klik hierop om de opgeslagen instellingen te herstellen.
 -  Klik hierop om de code van een script te controleren.
 -  Klik hierop om een scriptletbestand te creëren.
 -  Klik hierop om een scriptletbestand te verwijderen.
 -  Klik hierop om een dialoogvenster voor het importeren van een scriptbestand weer te geven.
 -  Klik hierop om een dialoogvenster voor het exporteren van een scriptbestand weer te geven.
 -  Klik hierop om een bestaand script om te zetten naar de andere beschikbare scripttaal. Alle bestaande scripttekst wordt verwijderd.
 -  Klik hierop om de online-Help voor BVMS Script API weer te geven.
 -  Klik hierop om de online-Help voor BVMS weer te geven.
 -  Klik hierop om het dialoogvenster **Opdrachtscripteditor** te sluiten.

Zie ook

– *Opdrachtscripts configureren, pagina 98*

21.5 Gebeurteniscombinatie maken / dialoogvenster Gebeurteniscombinatie bewerken

- Hoofdvenster >  **Gebeurtenissen** > 
- Hier kunt u een gebeurteniscombinatie creëren of wijzigen.
-   Typ een zoekterm en druk op de toets ENTER om de weergegeven items te filteren. Alleen items met de zoekterm en hun bijbehorende hoofditems (alleen in structuren) worden weergegeven. Het totale aantal gefilterde items en het totale aantal items wordt getoond. Een actief filter wordt aangegeven met . Voor een exacte match plaatst u zoektermen tussen dubbele aanhalingstekens. Bijv. met "Camera 1" filtert u exact de camera's met deze naam, niet camera 201.
- Klik op  om het filteren te annuleren.

Naam gebeurtenis:

Voer de vereiste naam voor de gebeurteniscombinatie in.

Gebeurtenisstatussen:

Selecteer de statuswijziging die deel gaat uitmaken van een gebeurteniscombinatie.

Objecten:

Selecteer een of meer beschikbare objecten van de geselecteerde gebeurtenisstatus. Deze status en het geselecteerde object worden in de structuur van gebeurteniscombinaties als direct onderliggend element van de hoofdoperator weergegeven.



Gebeurteniscombinatie

Hiermee kunt u gebeurteniscombinaties opbouwen in de structuur van gebeurteniscombinaties. Alle direct onderliggende elementen van een booleaanse operator (AND, OR) worden door deze operator gecombineerd.

Zie ook

- *Een gebeurteniscombinatie maken, pagina 323*
- *Een gebeurteniscombinatie bewerken, pagina 325*

21.6 Dialoogvenster Scripttaal selecteren

Hoofdvenster >  **Gebeurtenissen** > 
 Hier kunt u de scripttaal voor uw opdrachtscripts instellen.
 U kunt de scripttaal van bestaande opdrachtscripts niet wijzigen.

Scripttaal:

Selecteer de vereiste scripttaal.

Zie ook

- *Opdrachtscripts configureren, pagina 98*

21.7 Dialoogvenster Prioriteiten van gebeurtenistype bewerken

Hoofdvenster >  **Gebeurtenissen** > tabblad **Vertragingstijdinginstellingen** > knop **Prioriteiten bewerken**
 U kunt, indien van toepassing, prioriteiten configureren voor de verschillende statuswijzigingen van een gebeurtenistype, zoals virtuele ingang gesloten en virtuele ingang geopend. Een statuswijziging met een hogere prioriteit heeft voorrang boven de vertragingstijd van een andere statuswijziging met lagere prioriteit.

Naam van prioriteit:

Voer een naam in voor de prioriteitsinstelling.



Statuswaarde

Geeft de namen weer van de gebeurtenisstatussen van de geselecteerde gebeurtenis.

Statusprioriteit

Voer de gewenste prioriteit in. 1=hoogste prioriteit, 10=laagste prioriteit.

21.8 Dialoogvenster Apparaten selecteren

Hoofdvenster >  **Gebeurtenissen** >  of  > tabblad **Debounce-instellingen** > knop **Instelling toevoegen**

Selecteren

Schakel het selectievakje voor de gewenste optie in en klik op **OK** om een rij toe te voegen in de tabel **Apparaten met afwijkende debounce-instellingen**.

21.9**Dialogvenster Tekstgegevens registreren**

Hoofdvenster > **Gebeurtenissen** > selecteer **Gegevensinvoer** in de gebeurtenisstructuur (er moeten tekstgegevens beschikbaar zijn, bijvoorbeeld: **Foyerkaartlezers > Foyerkaartlezer > Kaart geweigerd**) > kolom **Tekstgegevens opnemen** > ... U kunt de camera's configureren waarvoor tekstgegevens worden toegevoegd aan de continue opnamen.

Zie ook

- *Alarmopnamen met tekstgegevens activeren, pagina 327*

22 Pagina Alarmen



Hoofdvenster > **Alarmen**

Geeft de gebeurtenisstructuur en een tabel voor alarmconfiguraties voor elke gebeurtenis weer. Alleen de gebeurtenissen die zijn geconfigureerd op de pagina **Gebeurtenissen** worden weergegeven.

In de tabellen configureert u voor elke gebeurtenis hoe een door deze gebeurtenis geactiveerd alarm wordt weergegeven en welke camera's worden opgenomen en weergegeven wanneer het alarm zich voordoet.

Bepaalde gebeurtenissen worden standaard als alarm geconfigureerd, bijvoorbeeld een systeemfout.

Voor de volgende gebeurtenissen kunt u geen alarm configureren:

- Wijziging van een opnamemodus
- Wijziging van een alarmstatus
- De meeste gebruikersacties, bijv. PTZ-actie



Klik om het dialoogvenster **Bronbeheer** weer te geven.



Een dialoogvenster weergegeven voor het instellen van alarminstellingen die gelden voor deze Management Server.



Typ een zoekterm en druk op de toets ENTER om de weergegeven items te filteren. Alleen items met de zoekterm en hun bijbehorende hoofditems (alleen in structuren) worden weergegeven. Het totale aantal gefilterde items en het totale aantal items wordt getoond. Een actief filter wordt aangegeven met **X**. Voor een exacte match plaatst u zoektermen tussen dubbele aanhalingstekens. Bijv. met "Camera 1" filtert u exact de camera's met deze naam, niet camera 201.

Klik op **X** om het filteren te annuleren.

- ▶ Klik op een item in de structuur om de bijbehorende tabel met alarmconfiguraties weer te geven.

Apparaat

Geeft het apparaat van de gebeurtenisvoorwaarde weer die in de gebeurtenisstructuur is geselecteerd.

Netwerkadres

Geeft het IP-adres van het bijbehorende IP-apparaat weer.

Apparaat

Klik in een cel in de kolom **Prioriteit** om de alarmprioriteit voor het geselecteerde alarm in te voeren (**100** is lage prioriteit, **1** is hoge prioriteit). Klik in een cel in de kolom **Titel** om de titel van het alarm in te voeren die moet worden weergegeven in BVMS, bijv. in de Alarmlijst. Klik in de kolom **Kleur** op een cel om een dialoogvenster weer te geven waarmee een kleur geselecteerd kan worden voor het alarm dat moet worden weergegeven in de Operator Client, bijv. in de Alarmlijst.

Alarmidentiteit

Klik in de kolommen **1-5** op ... in een cel om een dialoogvenster voor het selecteren van een camera weer te geven.

U kunt alleen een camera selecteren die aan de logische structuur in **Plattegronden en structuur** zijn toegevoegd.

U kunt het aantal beschikbare deelvensters Alarmbeeld in het dialoogvenster **Alarminstellingen** configureren.

Klik in de kolom **Audiobestand** op ... in een cel om een dialoogvenster weer te geven voor het selecteren van een audiobestand dat in geval van een alarm wordt afgespeeld.

Alarmopties

Klik op ... in een cel om het dialoogvenster **Alarmopties** weer te geven.

Zie ook

– *Alarmfuncties, pagina 41*

22.1

Dialoogvenster Alarminstellingen

Hoofdvenster >  **Alarmen** > 

Tabblad Alarminstellingen

Max. aantal deelvensters per alarm:

Voer het maximum aantal Alarmbeeld-deelvensters in dat in geval van alarm moet worden weergegeven.

Tijd automatisch vrijgeven:

Voer het aantal seconden in voordat een alarm automatisch wordt vrijgegeven.

Dit geldt alleen voor alarmen die zijn ingesteld op **Alarm autom. wissen na geconfigureerde tijd (dialoogvenster 'Alarminstellingen')** op de pagina **Alarmen**.

Alarmweergave met meerdere rijen in alarmbeeldvenster

Schakel het selectievakje in om de alarmmodus voor meerdere rijen van het venster Alarmbeeld in te schakelen.



Bericht!

Voor bestaande alarmconfiguraties is de alarmmodus voor meerdere rijen aan, voor nieuwe alarmconfiguraties is de standaardwaarde uit en is de modus voor enkele weergave actief.

De tijdsbeperking voor door status geactiveerde alarmopnamen instellen:

Schakel het selectievakje in om een limiet voor de duur van door status geactiveerde alarmopnamen in te schakelen. Voer het aantal minuten in voor de duur van de alarmopname.

De alarmopname stopt automatisch na de gedefinieerde tijd.

De gebruiker kan een tijdsduur tussen 1 en 1440 minuten invoeren.

Wanneer een alarm een opname met een geconfigureerde tijdslimiet activeert:

- Als het alarm opnieuw wordt geactiveerd voordat de time-out is opgetreden, wordt de opname voortgezet met een time-out die opnieuw wordt gestart bij 0.
- Als het alarm wordt geannuleerd voordat de time-out wordt bereikt, wordt de opname voortgezet tot de geconfigureerde time-out na het alarm.

Tabblad Monitorgroepen

Volgorde weergeven bij dezelfde alarmprioriteit

Selecteer de gewenste invoer voor het sorteren van alarmen met dezelfde prioriteit volgens het tijdstempel.

Leeg scherm weergeven

Klik hierop om het systeem zodanig te configureren, dat er niets wordt weergegeven op een monitor die niet wordt gebruikt voor een alarmweergave.



Doorgaan met weergeven van live-beelden

Klik hierop om het systeem zodanig te configureren, dat er livebeelden worden weergegeven op een monitor die niet wordt gebruikt voor een alarmweergave.

Zie ook

– *Instellingen voor alle alarmen configureren, pagina 326*

22.2**Dialogvenster Deelvensterinhoud selecteren**

Hoofdvenster >  **Alarmen** >  of  > kolom **Alarmidentiteit** > Klik op ... in een van de kolommen **1-5**

Hiermee kunt u het item uit de logische structuur selecteren dat wordt weergegeven en opgenomen (als het item een camera is) in het geval van het geselecteerde -alarm.

**Bericht!**

Een plattegrond die wordt weergegeven in een alarmbeeld-deelvenster is geoptimaliseerd voor weergave en bevat alleen de eerste weergave van het basis .dwf-bestand.

Item zoeken

Voer een tekst in om een item in de logische structuur vinden.

Zoeken

Klik hier om de camera met de ingevoerde zoektekst in zijn beschrijving te zoeken.

Live

Klik hierop om te bepalen dat het live-beeld van de camera in geval van een alarm wordt weergegeven.

Direct afspelen

Klik hierop om te bepalen dat de directe weergave van de camera wordt weergegeven.

De terugspoeltijd voor directe weergave van een alarm wordt op de pagina **Operatorfuncties** geconfigureerd, zie *Pagina Operatorfuncties, pagina 340*.

Afspelen onderbreken

Schakel het selectievakje in om de alarmcamera voor directe weergave met gepauzeerde directe weergave weer te geven. De gebruiker kan indien nodig de directe weergave starten.

Afspelen van lus

Schakel het selectievakje in om de alarmcamera voor directe weergave met doorgeluste directe weergave weer te geven.

De duur van de doorgeluste directe weergave in het alarmdeelvenster is de terugspoeltijd plus de tijd van de alarmstatus plus de terugspoeltijd.

Deze camera opnemen

Schakel het selectievakje in om in geval van een alarm de alarmopname voor deze camera te starten. Als een alarm afgaat, worden de beelden van deze camera opgenomen in alarmopnamekwaliteit. De duur van de opname is de duur van de alarmstatus plus de tijd vóór en na het alarm. Deze instelling wijzigt direct de instelling voor alarmopname in het dialogvenster **Alarmopties** en vice versa.

Zie ook

- *Pagina Operatorfuncties, pagina 340*
- *Een alarm configureren., pagina 325*

22.3 Dialoogvenster Bron selecteren



Hoofdvenster > **Alarmen** > of > kolom **Alarmentiteit** > kolom **Audiobestand** > klik op ...

Hiermee kunt u een audiobestand selecteren dat moet worden afgespeeld in het geval van alarm.

Afspelen

Klik hierop om het geselecteerde audiobestand af te spelen.

Pauze

Klik hierop om het afspelen van het geselecteerde audiobestand te onderbreken.

Stop

Klik hierop om het afspelen van het geselecteerde audiobestand af te breken.

Beheren...

Klik hierop om het dialoogvenster **Bronbeheer** weer te geven.

Zie ook

- *Een alarm configureren., pagina 325*
- *Bronbestanden beheren, pagina 321*

22.4 Dialoogvenster Alarmopties



Hoofdvenster > **Alarmen** > of > kolom **Alarmopties** > ...

Hier kunt u de volgende instellingen voor alarmen configureren:

- Camera's die met opnemen starten in geval van een alarm.
- Activering van de beveiliging voor deze alarmopnamen.
- Afwijkende instellingen voor de alarmduur inschakelen en configureren.
- Activering van PTZ-opdrachten in geval van een alarm.
- Meldingen die in geval van een alarm worden verzonden.
- Workflow die in geval van een alarm moet worden verwerkt.
- Toekenning van camera's die worden weergegeven in monitorgroepen in het geval van een alarm.

Tabblad Camera's

Nr.	Geeft het cameranummer weer zoals dat op de pagina Camera's en opname is geconfigureerd.
Naam	Geeft de cameranaam weer zoals die op de pagina Camera's en opname is geconfigureerd.
Locatie	Geeft de locatie weer zoals die op de pagina Plattegronden en structuur is geconfigureerd.

Opnemen	Schakel het selectievakje in om in geval van een alarm de alarmopname voor deze camera te starten. Als een alarm afgaat, worden de beelden van deze camera opgenomen in alarmopnamekwaliteit. De duur van de opname is de duur van de alarmstatus plus de tijd vóór en na het alarm. Deze instelling wijzigt direct de instelling voor alarmopname in het dialoogvenster Deelvensterinhoud selecteren en vice versa.
Opname beveiligen	Schakel een selectievakje in om de alarmopnamen van deze camera te beveiligen.
Afwijkende instellingen voor tijdsduur alarm	Het selectievakje wordt automatisch ingeschakeld wanneer u het selectievakje Opnemen inschakelt en wanneer de camera ANR ondersteunt.
AUX-opdracht	Klik op een cel om een AUX-opdracht te selecteren die in geval van een alarm moet worden uitgevoerd. Gegevens in deze lijst zijn alleen beschikbaar voor een PTZ-camera.
Vastgelegde camerastand	Klik op een cel om een voorgedefinieerde camerastand te selecteren die in geval van een alarm moet worden ingesteld. Gegevens in deze lijst zijn alleen beschikbaar voor een PTZ-camera.

Tabblad Meldingen

E-mail	Schakel het selectievakje in om in geval van een alarm een e-mail te verzenden.
Server	Selecteer een e-mailserver.
Geadress.:	Voer de e-mailadressen van de geadresseerden in, gescheiden door komma's (bijvoorbeeld: naam@provider.nl).
SMS	Schakel het selectievakje in om in geval van een alarm een SMS-tekstbericht te verzenden.
Apparaat:	Selecteer een SMS-apparaat.
Geadress.:	Voer de mobiele nummers van de geadresseerden in.
Tekst:	Voer de tekst van de melding in.
Informatie:	Schakel het selectievakje in om de bijbehorende informatie aan de meldingstekst toe te voegen. Opmerking: voor een e-mail wordt de datum van de tijdzone van de Management Server gebruikt.

Tabblad Workflow

Alleen opname bij alarm	Schakel het selectievakje in om te specificeren dat in geval van dit alarm de camerabeelden alleen worden opgenomen en niet worden weergegeven. Dit selectievakje is alleen actief als het selectievakje Opnemen op het tabblad Camera's is ingeschakeld.
Alarm autom. wissen na geconfigureerde tijd (dialogvenster 'Alarminstellingen')	Schakel het selectievakje in om aan te geven dat dit alarm automatisch wordt vrijgegeven.
Alarm automatisch wissen als gebeurtenisstatus weer verandert in normaal	Schakel het selectievakje in om op te geven dat dit alarm automatisch wordt vrijgegeven als de status van de gebeurtenis die dit alarm veroorzaakt, verandert. Het alarm wordt niet automatisch vrijgegeven als het wordt geaccepteerd en vervolgens niet-geaccepteerd.
Wissen van alarm voorkomen tijdens activeringsstatus	Schakel het selectievakje in om te voorkomen dat dit alarm wordt verwijderd zolang de oorzaak van het alarm bestaat.
Dubbele alarmen in alarmlijst onderdrukken	<p>Schakel het selectievakje in om te voorkomen dat alarmen voor hetzelfde gebeurtenistype en apparaat dubbel worden vermeld in de Alarmlijst van de Operator Client van BVMS. Zolang een alarm actief is (in de alarmstatus Actief of Geaccepteerd), worden er geen verdere alarmen voor hetzelfde gebeurtenistype en apparaat weergegeven in de Alarmlijst.</p> <p>Opmerking:</p> <ul style="list-style-type: none"> – Gebeurtenissen worden nog steeds geregistreerd in het logboek. – Denk eraan dat alle alarmacties die worden geactiveerd door dit alarm (bijvoorbeeld het verzenden van een SMS, het starten van alarmopname, enzovoort) niet opnieuw worden geactiveerd. Nadat het alarm is gewist en een nieuw alarm is geactiveerd voor hetzelfde apparaat en door hetzelfde gebeurtenistype, verschijnt het nieuwe alarm opnieuw in de Alarmlijst en worden alle alarmacties die zijn ingesteld voor dit alarm, opnieuw geactiveerd. – Dit selectievakje is vooraf ingeschakeld voor alarmen voor Person Identification.
Actieplan weergeven	Schakel het selectievakje in om de workflow te activeren die in geval van een alarm moet worden verwerkt.
Bronnen...	Klik hierop om het dialogvenster Bronbeheer weer te geven. Selecteer een document met een beschrijving van de bijbehorende workflow.

Een commentaarvak weergeven	Schakel het selectievakje in om in geval van een alarm een commentaarvak weer te laten geven. De gebruiker kan in dit commentaarvak opmerkingen over het alarm invoeren.
De operator dwingen om de workflow te verwerken	Schakel het selectievakje in om de gebruiker te dwingen de workflow te verwerken. Als dit vakje is ingeschakeld, kan de gebruiker het alarm niet vrijgeven totdat hij commentaar over het alarm heeft ingevoerd.
Voer het volgende clientscript uit wanneer het alarm is geaccepteerd:	Selecteer een client-opdrachtscript dat automatisch wordt uitgevoerd wanneer de gebruiker een alarm accepteert.

Tabblad Monitorgroep

1...10	Klik in een genummerde kolom op een cel en selecteer een camera in de logische structuur. In het geval van een alarm wordt het beeld van deze camera weergegeven op de aangegeven monitor.
Tabel wissen	Klik hierop om alle cameratoewijzingen aan monitorgroepen te verwijderen.
Alarmtitel	Schakel het selectievakje in om het systeem zodanig te configureren, dat de titel van het alarm wordt weergegeven op de monitoren als een on-screen display.
Alarmtijd	Schakel het selectievakje in om het systeem zodanig te configureren, dat de tijd van het alarm wordt weergegeven op de monitoren als een on-screen display.
Alarmdatum	Schakel het selectievakje in om het systeem zodanig te configureren, dat de datum van het alarm wordt weergegeven op de monitoren als een on-screen display.
Naam alarmcamera	Schakel het selectievakje in om het systeem zodanig te configureren, dat de naam van het alarm wordt weergegeven op de monitoren als een on-screen display.
Nummer alarmcamera	Schakel het selectievakje in om het systeem zodanig te configureren, dat het nummer van het alarm wordt weergegeven op de monitoren als een on-screen display.
Alleen op de 1ste monitor	Schakel het selectievakje in om het systeem zodanig te configureren, dat de titel en de tijd van het alarm worden weergegeven op de eerste monitor van de monitorgroep als een on-screen display.

Tabblad Afwijkende instellingen voor tijdsduur alarm

De instellingen op dit tabblad zijn alleen beschikbaar als ANR is ingeschakeld voor deze camera.

Profielinstellingen gebruiken	Klik om deze instelling in te schakelen. Voor deze camera worden de instellingen voor de duur van het pre- en post-alarm gebruikt die zijn geconfigureerd in het dialoogvenster Instellingen geplande opname .
Instellingen negeren	Klik om de volgende instellingen voor de duur van het pre- en post-alarm in te schakelen.
Duur (vóór alarm)	Beschikbaar voor alle gebeurtenissen.
Duur (na alarm)	Alleen beschikbaar voor  -gebeurtenissen.

Zie ook

- *Alarmopnamen met tekstgegevens activeren, pagina 327*
- *Een alarm configureren., pagina 325*
- *De duur van het pre- en post-alarm voor een alarm instellen, pagina 326*

23 Gebeurtenissen en alarmen configureren

Hoofdvenster >  **Gebeurtenissen**
of

Hoofdvenster >  **Alarmen**

In dit hoofdstuk wordt beschreven hoe u gebeurtenissen en alarmen in uw systeem configureert.

De beschikbare gebeurtenissen worden onder de bijbehorende apparaten gegroepeerd.

Op de pagina **Gebeurtenissen** configureert u wanneer een gebeurtenis in uw BVMS een alarm activeert, een opdrachtscript uitvoert en in het logboek wordt opgeslagen.

Voorbeeld (deel van een gebeurtenisconfiguratie tabel):

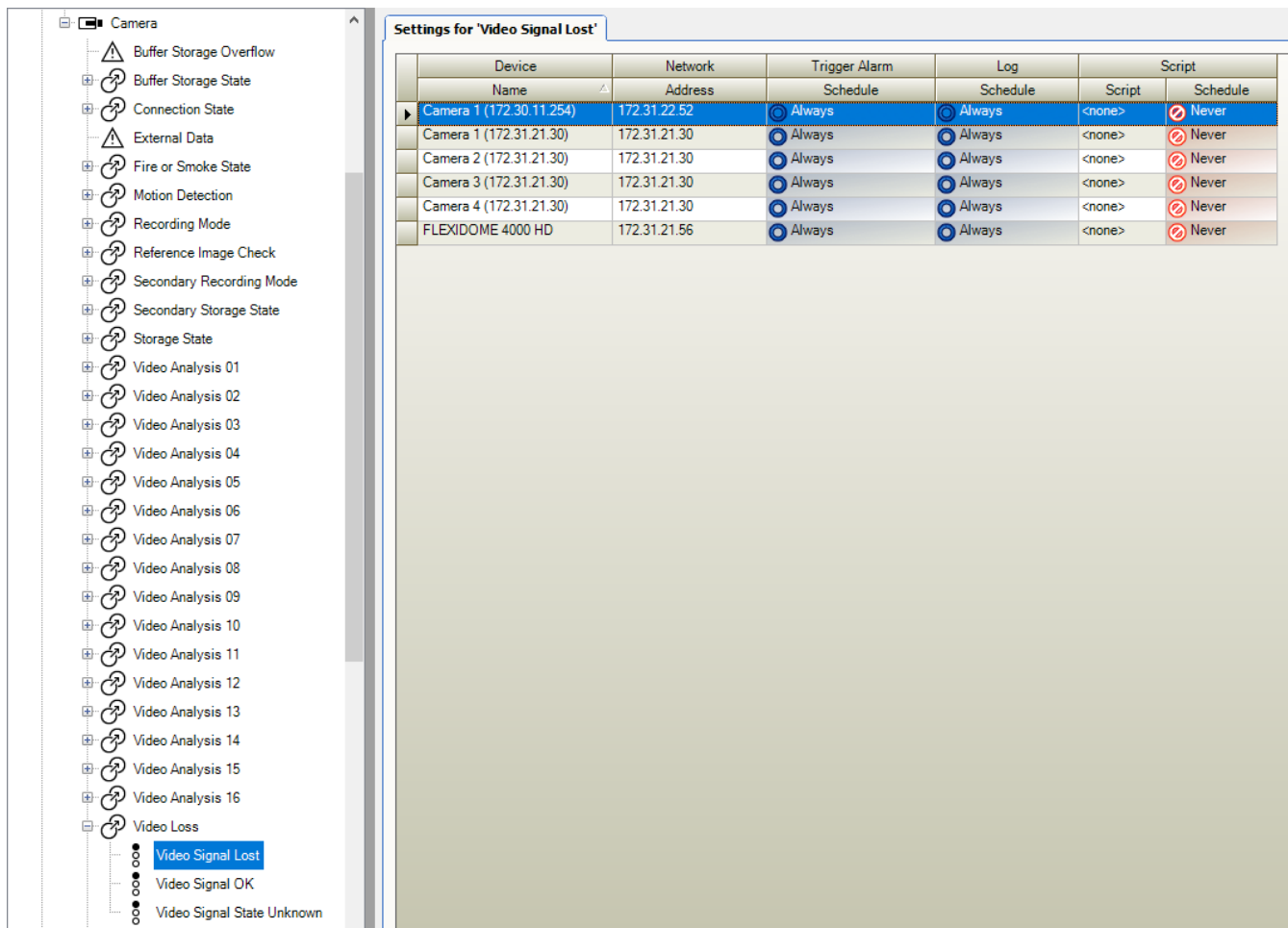

Device	Network	Trigger Alarm	Log	Script
Name	Address	Schedule	Schedule	Script Schedule
Camera 1 (172.30.11.254)	172.31.22.52	Always	Always	<none> Never
Camera 1 (172.31.21.30)	172.31.21.30	Always	Always	<none> Never
Camera 2 (172.31.21.30)	172.31.21.30	Always	Always	<none> Never
Camera 3 (172.31.21.30)	172.31.21.30	Always	Always	<none> Never
Camera 4 (172.31.21.30)	172.31.21.30	Always	Always	<none> Never
FLEXIDOME 4000 HD	172.31.21.56	Always	Always	<none> Never



Dit voorbeeld betekent:

Als het videosignaal van de geselecteerde camera wordt onderbroken, wordt een alarm geactiveerd, wordt de gebeurtenis in het logboek opgeslagen en wordt geen script uitgevoerd.

In **Alarmen** definieert u hoe een alarm wordt weergegeven en van welke camera's de beelden worden weergegeven en opgenomen bij een alarm.

Sommige systeemgebeurtenissen worden standaard als alarmen geconfigureerd.

– Klik op  om de instellingen op te slaan.

- Klik op  om de laatste instelling ongedaan te maken.
- Klik op  om de configuratie te activeren.

Zie ook

- *Tabblad Debounce-instellingen, pagina 307*
- *Tabblad Instellingen voor geavanceerde kaartweergave, pagina 307*
- *Tabblad Instellingen voor gebeurtenisconfiguratie, pagina 308*
- *Dialoogvenster Opdrachtscriptheaditor, pagina 309*
- *Gebeurteniscombinatie maken / dialoogvenster Gebeurteniscombinatie bewerken, pagina 309*
- *Dialoogvenster Scripttaal selecteren, pagina 310*
- *Dialoogvenster Prioriteiten van gebeurtenistype bewerken, pagina 310*
- *Dialoogvenster Apparaten selecteren, pagina 310*
- *Dialoogvenster Tekstgegevens registreren, pagina 311*
- *Dialoogvenster Alarminstellingen, pagina 313*
- *Dialoogvenster Deelvensterinhoud selecteren, pagina 314*
- *Dialoogvenster Alarmopties, pagina 315*

23.1 Kopiëren en plakken in tabellen

U kunt tegelijkertijd diverse objecten in een cameratabel, een gebeurtenisconfiguratie tabel of een alarmconfiguratie tabel configureren met enkele muisklikken.

Zie *Kopiëren en plakken in tabellen, pagina 297* voor meer informatie.

23.2 Een tabelrij verwijderen

Hoofdvenster > **Alarmen**

U kunt alleen een tabelrij verwijderen die door u of een andere gebruiker is toegevoegd, d.w.z. u kunt dubbele gebeurtenissen of gebeurteniscombinaties verwijderen.

U treft gebeurteniscombinaties aan in de gebeurtenisstructuur onder **Systeemapparaten > Gebeurtenissen combineren**.

Een tabelrij verwijderen:

1. Selecteer de rij.
2. Klik op .

Zie ook

- *Pagina Gebeurtenissen, pagina 306*

23.3 Bronbestanden beheren

Zie voor meer informatie:

- *Bronbestanden beheren, pagina 269.*

23.4 Een gebeurtenis configureren

Hoofdvenster > **Gebeurtenissen**

Een gebeurtenis configureren:

1. Selecteer een gebeurtenis of een gebeurtenisstatus, bijvoorbeeld **Systeemapparaten** > **Authenticatie** > **Authenticatie van operator is geweigerd**.
De bijbehorende gebeurtenisconfiguratietabel wordt weergegeven.
2. Klik in de kolom **Alarm activeren - Schema** in een cel en selecteer het gewenste schema.
Het schema bepaalt wanneer het alarm wordt geactiveerd.
Selecteer een van de opnameschema's of takerschema's die u op de pagina **Tijdschema's** hebt geconfigureerd.
3. Klik in de kolom **Logboek - Schema** op een cel en selecteer het gewenste schema.
Het schema bepaalt wanneer de gebeurtenis in het logboek wordt opgeslagen.
4. Klik in de kolom **Script - Script** op een cel en selecteer het gewenste opdrachtscript.
5. Klik in de kolom **Script - Schema** op een cel en selecteer het gewenste schema.
Het schema bepaalt wanneer de gebeurtenis het opdrachtscript activeert.

Zie ook

- *Pagina Gebeurtenissen, pagina 306*

23.5**Een gebeurtenis dupliceren**

Hoofdvenster > **Gebeurtenissen**

U kunt een gebeurtenis dupliceren om meerdere alarmen voor een bepaalde gebeurtenis te activeren.

Een gebeurtenis dupliceren:

1. Selecteer een gebeurtenissituatie in de structuur. De bijbehorende gebeurtenisconfiguratietabel wordt weergegeven.
2. Selecteer een tabelrij.
3. Klik op . Een nieuwe tabelrij wordt onderaan toegevoegd. Voor de rij gelden de standaardinstellingen.

Zie ook

- *Pagina Gebeurtenissen, pagina 306*

23.6**Gebruikersgebeurtenissen in het logboek opslaan**

Hoofdvenster > **Gebeurtenissen** > **Systeemapparaten** uitvouwen > **Gebruikersacties**

U kunt het logboekregistratiegedrag van verschillende gebruikersacties voor elke gebruikersgroep afzonderlijk configureren.

Voorbeeld:

Gebruikersgebeurtenissen in het logboek opslaan:

1. Selecteer een gebruikersgebeurtenis om het logboekregistratiegedrag te configureren, bijvoorbeeld **Aanmelding operator**.
De bijbehorende gebeurtenisconfiguratietabel wordt weergegeven.
Elke gebruikersgroep wordt weergegeven in de kolom **Apparaat**.
2. Indien beschikbaar: Klik in de kolom **Alarm activeren - Schema** op een cel en selecteer het gewenste schema.
Het schema bepaalt wanneer het alarm dat de gebruiker moet waarschuwen wordt

geactiveerd.

U kunt een van de opnameschema's of takenschema's selecteren die u in **Tijdschema's** hebt geconfigureerd.

3. Klik in de kolom **Logboek - Schema** op een cel en selecteer het gewenste schema. Het schema bepaalt wanneer de gebeurtenis in het logboek wordt opgeslagen. In het voorbeeld wordt de operatoraanmelding van de beheerdersgroep en de groep gebruikers met uitgebreide toestemmingen niet in het logboek opgeslagen, terwijl de operatoraanmelding van de groep live-gebruikers in het logboek wordt opgeslagen tijdens het schema **Dag**.

Zie ook

- *Pagina Gebeurtenissen, pagina 306*

23.7

Gebruikersgebeurtenisknoppen configureren



Hoofdvenster > **Gebeurtenissen**

U kunt de beschikbare gebruikersgebeurtenisknoppen in Operator Client configureren. U kunt configureren dat een of meer gebruikersgebeurtenisknoppen niet worden weergegeven in Operator Client.

Op de pagina **Gebruikersgroepen** configureert u dat de gebruikersgebeurtenisknoppen alleen beschikbaar zijn in Operator Client van de desbetreffende gebruikersgroep.

Gebruikersgebeurtenisknoppen configureren:

1. Selecteer **Systeemapparaten > Gebeurtenisknoppen Operator Client > Gebeurtenisknop is ingedrukt** in de structuur. De bijbehorende gebeurtenisconfiguratietabel wordt weergegeven.
2. Selecteer een gebruikersgebeurtenisknop om het gedrag ervan te configureren.
3. Klik in de kolom **Alarm activeren - Schema** op een cel en selecteer het gewenste schema. Het schema bepaalt wanneer het alarm dat de gebruiker moet waarschuwen wordt geactiveerd.
4. Klik in de kolom **Logboek - Schema** op een cel en selecteer het gewenste schema. Het schema bepaalt wanneer de gebeurtenis in het logboek wordt opgeslagen. Als u de optie **Nooit** selecteert, is de gebruikersgebeurtenisknop niet beschikbaar in Operator Client van alle gebruikersgroepen die over rechten voor de gebruikersgebeurtenisknop beschikken.
5. Klik in de kolom **Script - Script** op een cel en selecteer het gewenste opdrachtscript.
6. Klik in de kolom **Script - Schema** op een cel en selecteer het gewenste schema. Het schema bepaalt wanneer het opdrachtscript wordt uitgevoerd.

Zie ook

- *Pagina Gebeurtenissen, pagina 306*

23.8

Een gebeurteniscombinatie maken



Hoofdvenster > **Gebeurtenissen** >



U maakt een gebeurteniscombinatie. U kunt alleen statuswijzigingen en de bijbehorende objecten combineren. Objecten zijn bijvoorbeeld schema's of apparaten. U kunt statuswijzigingen en de bijbehorende objecten combineren met de Booleaanse uitdrukkingen AND en OR.

Voorbeeld: u combineert de verbindingstatussen van een IP-camera en een decoder. De gebeurteniscombinatie bestaat alleen als van beide apparaten de verbinding wordt verbroken. In dit geval gebruikt u de operator AND voor de twee objecten (de IP-camera en de decoder) en voor de twee verbindingstatussen **Videosignaal is verloren gegaan** en **Niet-verbonden**.

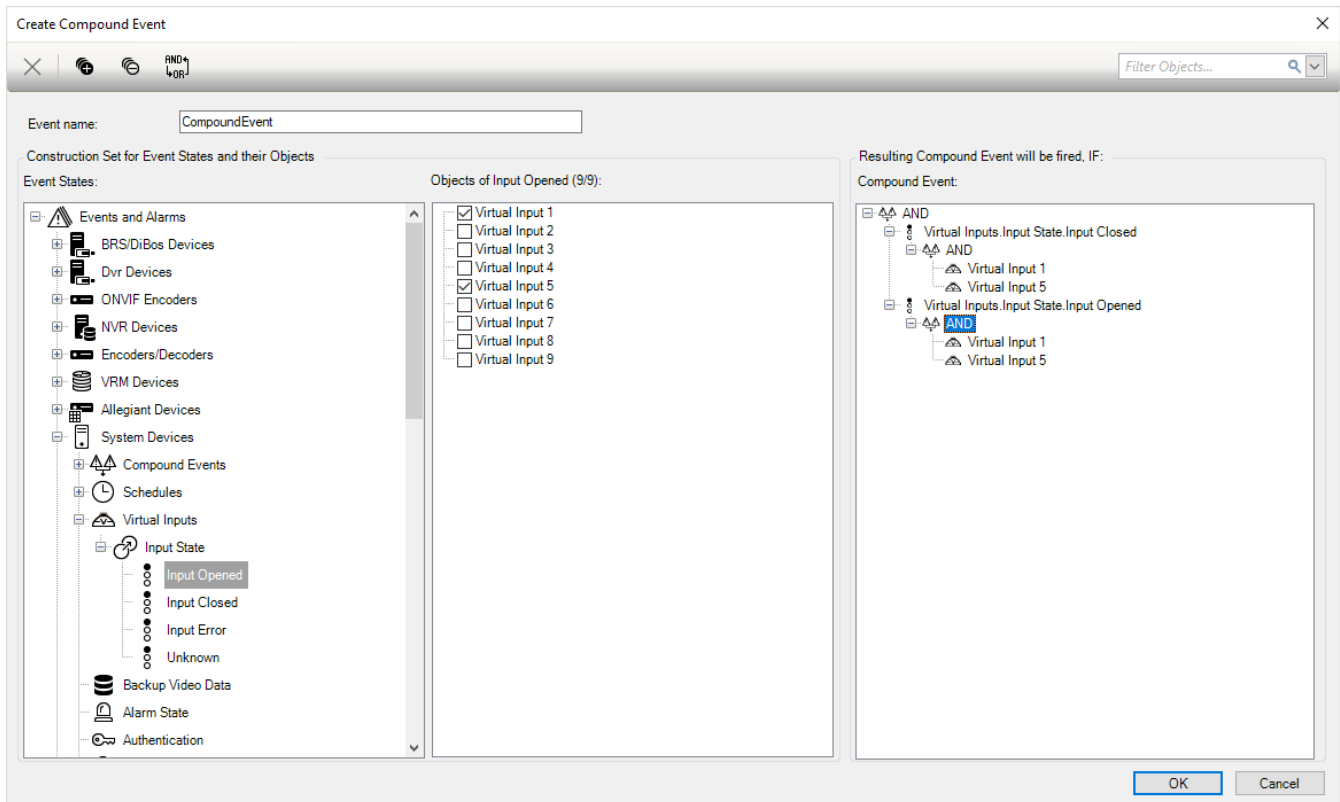

Een gebeurteniscombinatie maken: .

1. Voer in het veld **Naam gebeurtenis:** een naam in voor de gebeurteniscombinatie.
2. Selecteer in het veld **Gebeurtenisstatussen:** een gebeurtenisstatus.
De beschikbare objecten worden weergegeven in het veld **Objecten:**.
3. Selecteer in het veld **Objecten:** het vereiste apparaat.
De bijbehorende gebeurtenis en de geselecteerde apparaten worden toegevoegd aan het deelvenster Gebeurteniscombinatie.
4. Klik in het veld **Gebeurteniscombinatie** met de rechtermuisknop op een Boole-bewerking en wijzig deze als dat nodig is.
Een Boole-bewerking definieert de combinatie van de direct onderliggende elementen.
5. Klik op **OK**.
De nieuwe gebeurteniscombinatie wordt toegevoegd aan de gebeurtenisconfiguratie tabel. U vindt deze in de gebeurtenisstructuur onder **Systeemapparaten**.

Zie ook

- *Pagina Gebeurtenissen, pagina 306*

23.9 Een gebeurteniscombinatie bewerken



Hoofdvenster > **Gebeurtenissen**

U kunt een gebeurteniscombinatie die in een eerdere fase is gemaakt, wijzigen.

Een gebeurteniscombinatie bewerken:

1. In de gebeurtenisstructuur: **Systeemapparaten** > **Status gebeurteniscombinatie** > **Gebeurteniscombinatie is waar** uitvouwen.
2. Klik in de gebeurtenisconfiguratietabel in de kolom **Apparaat** met de rechtermuisknop op de gewenste gebeurteniscombinatie en klik op **Bewerken**.
Het dialoogvenster **Gebeurteniscombinatie bewerken** wordt weergegeven.
3. Breng de gewenste wijzigingen aan.
4. Klik op **OK**.
De gebeurteniscombinatie wordt gewijzigd.

Zie ook

- *Pagina Gebeurtenissen, pagina 306*

23.10 Een alarm configureren.



Hoofdvenster > **Alarmen**

Voordat u een alarm configureert, moet u de trigger configureren in **Gebeurtenissen**.

Een alarm configureren:

1. Selecteer een alarm in de structuur, bijvoorbeeld **Systeemapparaten** > **Authenticatie** > **Authenticatie van operator is geweigerd**.
De bijbehorende alarmconfiguratietabel wordt weergegeven.
2. Klik op ... in een cel in de kolom **Prioriteit** om de alarmprioriteit voor het geselecteerde alarm in te voeren (100 is lage prioriteit, 1 is hoge prioriteit).
Klik in de kolom **Titel** op ... in een cel om de titel van het alarm in te voeren die in BVMS moet worden weergegeven, bijv. in de alarmlijst.
Klik in de kolom **Kleur** op ... in een cel om een dialoogvenster weer te geven waarmee een kleur geselecteerd kan worden voor het alarm dat in Operator Client moet worden weergegeven, bijv. in de alarmlijst.
3. Klik in de kolommen 1-5 op ... in een cel om het dialoogvenster **Deelvensterinhoud selecteren** weer te geven.
Geef de vereiste instellingen op.
4. Klik in de kolom **Audiobestand** op ... in een cel om een dialoogvenster weer te geven voor het selecteren van een audiobestand dat in geval van een alarm wordt afgespeeld.
5. Klik in de kolom **Alarmopties** op ... in een cel om het dialoogvenster **Alarmopties** weer te geven.
6. Geef de vereiste instellingen op.

Raadpleeg de online-Help voor het desbetreffende toepassingsvenster voor uitvoerige informatie over de diverse velden.

Zie ook

- *Een gebeurtenis configureren, pagina 321*
- *Pagina Alarmen, pagina 312*
- *Dialoogvenster Deelvensterinhoud selecteren, pagina 314*

- *Dialogvenster Alarmopties, pagina 315*

23.11 Instellingen voor alle alarmen configureren



Hoofdvenster > **Alarmen**

U kunt de volgende alarminstellingen die gelden voor deze Management Server instellen:

- Aantal deelvensters per alarm
- Tijd automatisch vrijgeven
- Handmatige alarmopnametijd
- Alarmweergave in meerdere rijen in venster Alarmbeeld
- Limiet van tijdsduur voor door status geactiveerde alarmopnamen
- Het gedrag van alle monitorgroepen configureren

Alle alarmen configureren:

1. Klik op .
Het dialogvenster **Alarminstellingen** wordt weergegeven.
2. Voer de desbetreffende instellingen in.

Raadpleeg de online-Help voor het desbetreffende toepassingsvenster voor uitvoerige informatie over de diverse velden.

- ▶ Klik op **OK**.

Zie ook

- *Dialogvenster Alarminstellingen, pagina 313*

23.12 De duur van het pre- en post-alarm voor een alarm instellen

Voor het configureren van de instellingen voor de duur van het pre-alarm en post-alarm hebt u een camera nodig die ANR ondersteunt. Tevens moet de firmwareversie 5.90 of hoger geïnstalleerd zijn.



Hoofdvenster > **Camera's en opname** >

- ▶ Klik om **ANR** in te schakelen voor de gewenste camera.





Hoofdvenster > **Gebeurtenissen**

- ▶ Configureer de gewenste gebeurtenis voor de camera waarop ANR is geactiveerd.



Hoofdvenster > **Alarmen**

1. Een alarm voor deze melding configureren.
2. Selecteer  of .
3. Klik in de kolom **Alarmopties** op ...
Het dialogvenster **Alarmopties** wordt weergegeven.
4. Schakel in de kolom **Opnemen** het selectievakje in op de camera waarop ANR is ingeschakeld om alarmopnamen in te schakelen.
Het selectievakje in de kolom **Afwijkende instellingen voor tijdsduur alarm** wordt automatisch ingeschakeld.

5. Klik op het tabblad **Afwijkende instellingen voor tijdsduur alarm**.
6. Configureer de instellingen voor de duur van het alarm naar wens.

Zie ook

- *Dialogvenster Alarmopties, pagina 315*

23.13

Alarmopnamen met tekstgegevens activeren



Hoofdvenster > **Alarmen**

U kunt alarmopnamen met tekstgegevens activeren.

Voordat u een alarm configureert, moet u een gebeurtenis configureren die tekstgegevens bevat.



Voorbeeld: **Gebeurtenissen** > selecteer  in de gebeurtenisstructuur (er moeten tekstgegevens beschikbaar zijn, bijvoorbeeld: **Foyerkaartlezers** > **Foyerkaartlezer** > **Kaart geweigerd**)



Bericht!

Stel de vertragingstijd voor de geselecteerde gebeurtenis in op 0.
Hierdoor gaan geen tekstgegevens verloren.

Alarmopnamen configureren:

1. Selecteer een alarm in de structuur, bijvoorbeeld **Gelduitgifte-/betaalautomaten** > **Ingang gelduitgifteautomaat** > **Gegevensinvoer**.
De bijbehorende alarmconfiguratietabel wordt weergegeven.
2. Geef de vereiste instellingen op.
3. Klik in de kolom **Alarmopties** op ... in een cel om het dialogvenster **Alarmopties** weer te geven.
4. Klik op het tabblad **Camera's** en klik om het selectievakje **Opnemen** in te schakelen.

Zie ook

- *Dialogvenster Alarmopties, pagina 315*
- *Dialogvenster Tekstgegevens registreren, pagina 311*

23.14

Tekstgegevens toevoegen aan continue opnamen



Hoofdvenster > **Gebeurtenissen** > selecteer  **Gegevensinvoer** in de gebeurtenisstructuur (er moeten tekstgegevens beschikbaar zijn, bijvoorbeeld: **Foyerkaartlezers** > **Foyerkaartlezer** > **Kaart geweigerd**) > kolom **Tekstgegevens opnemen** > ...
U kunt tekstgegevens toevoegen aan continue opnamen.

23.15

Alarmopnamen beveiligen



Hoofdvenster > **Alarmen**

Voordat u een alarm configureert, moet u een gebeurtenis configureren in **Gebeurtenissen**.

Alarmopnamen configureren:

1. Selecteer een alarm in de structuur, bijvoorbeeld **Gelduitgifte-/betaalautomaten > Ingang gelduitgifteautomaat > Gegevensinvoer**.
De bijbehorende alarmconfiguratietabel wordt weergegeven.
2. Geef de vereiste instellingen op.
3. Klik in de kolom **Alarmopties** op ... in een cel om het dialoogvenster **Alarmopties** weer te geven.
4. Klik op het tabblad **Camera's** en klik om het selectievakje **Opnemen** in te schakelen.
1. Schakel het selectievakje **Opname beveiligen** in.

Zie ook

- *Dialoogvenster Alarmopties, pagina 315*

23.16

Knipperende hotspots configureren





Bericht!

Een knipperende hotspot kan alleen worden geconfigureerd voor een gebeurtenis OF een alarm.

Hoofdvenster >  **Gebeurtenissen**
of

Hoofdvenster >  **Alarmen**

Voor elke gebeurtenis of alarm  kunt u de achtergrondkleur en het gedrag (knipperend of niet knipperend) voor hotspots configureren. U kunt bijvoorbeeld voor een gebeurtenis of

alarm  van een apparaat configureren dat het apparaatpictogram op een plattegrond gaat knipperen wanneer de status van dit apparaat verandert.

Ook kunt u de weergaveprioriteit voor alle hotspots configureren. Dit is vereist wanneer er verschillende gebeurtenissen voor hetzelfde apparaat optreden. (1 = hoogste prioriteit)

De geconfigureerde kleur is geldig voor alle hotspots met dezelfde weergaveprioriteit. U kunt

de kleur, het gedrag en de prioriteit van elke gebeurtenis of alarm  wijzigen: de gewijzigde kleur en het gewijzigde gedrag worden gebruikt voor alle hotspots van alle andere

gebeurtenissen of alarmen  die dezelfde prioriteit hebben.

Het configureren van de statuskleuren op plattegronden is alleen mogelijk als u klikt om de optie **Geavanceerde statusweergave inschakelen (kleurweergave van hotspots op plattegronden, afhankelijk van status)** of de optie **Geavanceerde alarmweergave inschakelen (kleurweergave van hotspots op plattegronden, afhankelijk van alarm)** in het dialoogvenster **Opties** in te schakelen.

Een knipperende hotspot voor een gebeurtenis configureren:

1. Selecteer een gebeurtenisstatus in de structuur (), bijvoorbeeld **Encoders/decoders > Encoderrelais > Status relais > Relais is geopend**.
De bijbehorende gebeurtenisconfiguratietabel wordt weergegeven.
2. Klik op **Kleurstatussen op plattegronden insch..**
3. Voer in het veld **Priorit. weerg. op plattegr.:** de gewenste prioriteit in.
4. Klik op het veld **Achtergrondkleur op plattegr.:** om de gewenste kleur te selecteren.
5. Klik desgewenst om **Knipperend** in te schakelen.

Een knipperende hotspot voor een alarm configureren:

Zie het hoofdstuk *Apparaat* , pagina 312 op de *Pagina Alarmen* , pagina 312.

**Bericht!**

De hotspot gaat alleen knipperen als het alarm in de alarmlijst staat.

De apparaatpictogrammen op een plattegrond knipperen in de kleur die is geconfigureerd voor het alarm of de gebeurtenis.

Zie ook

- *Pagina Gebeurtenissen* , pagina 306
- *Dialoogvenster Opties (menu Instellingen)* , pagina 121

23.17**Gebeurtenissen en alarmen voor een toegangscontrolesysteem configureren**

U kunt de volgende gebeurtenissen configureren:

- Toegang geweigerd
- Toegang verleend
- Toegang aangevraagd

Gebeurtenissen Toegang aangevraagd

Met deze gebeurtenissen kan een BVMS-operator handmatig toegang verlenen of weigeren aan een persoon via een toegangscontrolesysteem. Alarmopname, opname met tekstgegevens of extra informatie over deze gebeurtenis kunnen worden geconfigureerd.

Gebeurtenissen Toegang aangevraagd worden alleen naar BVMS verzonden als de optie **Extra verificatie** is ingesteld op elke lezer van het toegangscontrolesysteem. In de gebeurtenisconfiguratie van BVMS activeren de gebeurtenissen **Toegang aangevraagd** die door de lezers worden verzonden, altijd een alarm in BVMS.

**Bericht!**

We raden aan de hoogste prioriteit (1) in te stellen voor de alarmen **Toegang aangevraagd**. Zo bent u ervan verzekerd dat de alarmen automatisch worden weergegeven en dat de operator er de benodigde aandacht aan schenkt.

24 Pagina Gebruikers-groepen



Hoofdvenster > **Gebruikersgroepen**

Hiermee kunt u gebruikersgroepen, Enterprise User Groups en Enterprise Access configureren. De volgende gebruikersgroep is standaard beschikbaar:

- Beheerdersgroep (met één gebruiker Admin).

Tabblad Gebruikersgroepen

Klik hierop om de pagina's weer te geven die beschikbaar zijn voor de configuratie van de toegangsrechten van de standaard gebruikersgroep.

Tabblad Enterprise User Group (alleen beschikbaar met geldige Enterprise-licentie)

Klik hierop om de pagina's weer te geven die beschikbaar zijn voor de configuratie van de toegangsrechten van een Enterprise User Group.

Tabblad Enterprise-toegang (alleen beschikbaar met geldige Enterprise-licentie)

Klik hierop om de beschikbare pagina's voor het toevoegen en configureren van Enterprise Access weer te geven.

Opties van gebruiker/gebruikersgroep

Pictogram	Beschrijving
	Klik hierop om een geselecteerde invoer te wissen.
	Klik hierop om een nieuwe groep of account toe te voegen.
	Klik hierop om een nieuwe gebruiker aan de geselecteerde gebruikersgroep toe te voegen. Wijzig de standaard gebruikersnaam indien gewenst.
	Klik hierop om een nieuwe groep met tweevoudige autorisatie toe te voegen.
	Klik hierop om een nieuwe aanmeldcombinatie voor tweevoudige autorisatie toe te voegen.
	Een dialoogvenster weergeven voor het kopiëren van rechten van een geselecteerde gebruikersgroep naar een andere gebruikersgroep.
	Klik hierop om de pagina's weer te geven die beschikbaar zijn voor de configuratie van de toegangsrechten van deze gebruikersgroep.
	Klik hierop om de pagina weer te geven die beschikbaar is voor de configuratie van de eigenschappen van deze gebruiker.
	Klik hierop om de pagina weer te geven die beschikbaar is voor de configuratie van de eigenschappen van deze aanmeldcombinatie.
	Klik hierop om de pagina's weer te geven die beschikbaar zijn voor de configuratie van de toegangsrechten van deze groep met tweevoudige autorisatie.

Wijzigen van gebruikersnaam en wachtwoord activeren



Klik hierop om wachtwoordwijzigingen te activeren.



Klik hierop om het wijzigen van de gebruikersnaam te activeren.



Bericht!

Wijzigingen in gebruikersnaam en wachtwoord worden ongedaan gemaakt nadat een configuratie is teruggedraaid.

Rechten op een Enterprise System

Voor een Enterprise System kunt u de volgende rechten configureren:

- Algemene rechten van Operator Client definiëren de gebruikersinterface voor werken in de Enterprise System, bijvoorbeeld de gebruikersinterface van de alarmmonitor. Gebruik een Enterprise User Group. Configureer deze op de Enterprise Management Server.
- Apparaatrechten die beschikbaar moeten zijn voor werken in een Enterprise Management Server worden gedefinieerd op elke Management Server. Gebruik Enterprise Accounts. Configureer deze op iedere Management Server.

Rechten op een enkele Management Server

Gebruik de standaard gebruikersgroep om de toegang tot een van de Management Servers te beheren. U configureert alle rechten op deze Management Server in deze gebruikersgroep.

U kunt gebruikersgroepen met tweevoudige autorisatie configureren voor standaard gebruikersgroepen en voor Enterprise User Groups.



Type	Bevat	Beschikbare configuratie-instellingen	Waar configureert u de groep?
Gebruikersgroep	Gebruikers	- Algemene rechten en apparaatrechten	- Management Server
Enterprise User Group	Gebruikers	- Algemene rechten - Per Management Server: Naam van de bijbehorende Enterprise Access Accounts met aanmeldreferenties	- Enterprise Management Server
Enterprise Account	-	- Apparaatrechten - Accountwachtwoord:	- Management Server
Gebruikersgroep met tweevoudige autorisatie	Gebruikersgroepen	- Zie gebruikersgroepen	- Zie gebruikersgroepen
Enterprise tweevoudige autorisatie	Enterprise User Groups	- Zie Enterprise User Groups	- Zie Enterprise User Groups



Typ een zoekterm en druk op de toets ENTER om de weergegeven items te filteren. Alleen items met de zoekterm en hun bijbehorende hoofditems (alleen in structuren) worden weergegeven. Het totale aantal gefilterde items en het totale aantal items wordt getoond. Een actief filter wordt aangegeven met . Voor een exacte match plaatst u zoektermen tussen dubbele aanhalingstekens. Bijv. met "Camera 1" filtert u exact de camera's met deze naam, niet camera 201.

Klik op  om het filteren te annuleren.

24.1

Pagina Eigenschappen gebruikersgroep

 Hoofdvenster > **Gebruikersgroepen** > tabblad **Gebruikersgroepen** >  > tabblad **Algemene rechten** > tabblad **Eigenschappen gebruikersgroep**
 Of

 Hoofdvenster > **Gebruikersgroepen** > tabblad **Enterprise User Group** >  > tabblad **Algemene rechten** > tabblad **Eigenschappen gebruikersgroep**
 Hiermee kunt u de volgende instellingen configureren voor de geselecteerde gebruikersgroep:

- Aanmeldschema
- Koppeling van een LDAP-gebruikersgroep

Beschrijving:

Typ een duidelijke beschrijving van de gebruikersgroep.

Taal

Selecteer de taal van de Operator Client.

Aanmeldingsschema

Selecteer een taken- of opnameschema. De gebruikers van de geselecteerde groep kunnen zich alleen bij het systeem aanmelden op de tijden die door dit schema worden bepaald.

Gekoppelde LDAP-groep

Typ de naam van de LDAP-gebruikersgroep die u wilt gebruiken voor het systeem. U kunt ook dubbelklikken op een onderdeel in de lijst **LDAP-groepen**.

LDAP-groepen

Hier worden de beschikbare LDAP-gebruikersgroepen weergegeven. U configureert de LDAP-groepen in het dialoogvenster **Instellingen LDAP-server**.

Groepen zoeken

Klik hierop om de beschikbare LDAP-gebruikersgroepen weer te geven in de lijst **LDAP-groepen**. Om gebruikersgroepen te zoeken dient u de desbetreffende instellingen in het dialoogvenster **Instellingen LDAP-server** te configureren.

Instellingen

Klik hierop om het dialoogvenster **Instellingen LDAP-server** weer te geven.

Groep koppelen

Klik hierop om de geselecteerde LDAP-groep te koppelen aan deze gebruikersgroep.

Groep wissen

Klik hierop om het veld **Gekoppelde LDAP-groep** te wissen. De toewijzing van de LDAP-groep aan de gebruikersgroep BVMS wordt verwijderd.

Zie ook

- LDAP-instellingen configureren, pagina 356
- Een LDAP-groep toewijzen, pagina 357
- rechten voor gebruikersaanmelding programmeren, pagina 357

24.2 Pagina Eigenschappen gebruiker

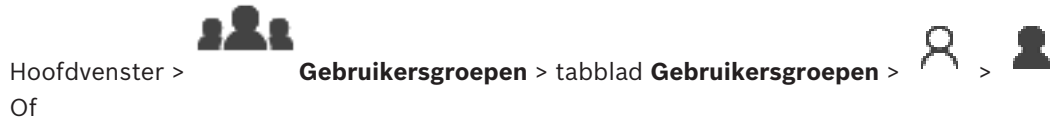

Hiermee kunt u een nieuwe gebruiker in een standaard gebruikersgroep of in een Enterprise User Group configureren.

Als u het wachtwoord voor een gebruiker wijzigt of een gebruiker verwijdert terwijl deze gebruiker is aangemeld, kan deze gebruiker nog steeds verder werken met Operator Client na het wijzigen of verwijderen van het wachtwoord. Als na het wijzigen of verwijderen van het wachtwoord de verbinding met Management Server is onderbroken (bijvoorbeeld na het activeren van de configuratie), kan de gebruiker niet automatisch opnieuw verbinding maken met de Management Server zonder af/aan te melden bij Operator Client.

Account is ingeschakeld

Schakel het selectievakje in om een gebruikersaccount te activeren.

Volledige naam

Typ de volledige naam van de gebruiker.

Beschrijving

Typ een duidelijke beschrijving van de gebruiker.

Gebruiker moet wachtwoord wijzigen bij volgende aanmelding

Schakel het selectievakje in om gebruikers te dwingen een nieuw wachtwoord in te stellen wanneer ze zich de volgende keer aanmelden.

Voer nieuw wachtwoord in

Typ het wachtwoord van de nieuwe gebruiker.

Wachtwoord bevestigen

Typ het nieuwe wachtwoord nogmaals.



Bericht!

Wij raden u nadrukkelijk aan om een specifiek wachtwoord toe te wijzen aan alle nieuwe gebruikers, en dit te laten wijzigen door de gebruiker wanneer deze zich aanmeldt.



Bericht!

Clients van Mobile Video Service, Webclient, Bosch iOS App- en SDK-clients kunnen het wachtwoord niet wijzigen bij aanmelding.

Toepassen

Klik hierop om de instellingen toe te passen.



Klik op om het wachtwoord te activeren.

Meer informatie

Na een upgrade naar BVMS 9.0.0.x zijn de instellingen voor **Eigenschappen gebruiker** als volgt:

- **Account is ingeschakeld** is ingesteld.
- **Gebruiker moet wachtwoord wijzigen bij volgende aanmelding** is niet ingesteld.

24.3**Pagina Eigenschappen aanmeldcombinatie**

Hoofdvenster >  **Gebruikersgroepen Gebruikersgroepen** > tabblad  > **Nieuwe groep met vier-ogen-principe** > 

Of

Hoofdvenster >  **Gebruikersgroepen Enterprise User Group** > tabblad  >

Nieuwe enterprise groep met vier-ogen-principe > 

Hiermee kunt u een set van twee gebruikersgroepen wijzigen in een groep met vier-ogen-principe. De gebruikers van de eerste gebruikersgroep zijn de gebruikers die zich in het eerste aanmelddialogvenster moeten aanmelden, de gebruikers van de tweede gebruikersgroep bevestigen de aanmelding.

Kies aanmeldcombinatie

Selecteer in elke lijst een gebruikersgroep.

Vier-ogen-principe afdwingen

Schakel het selectievakje in om af te dwingen dat elke gebruiker zich alleen samen met een gebruiker van de tweede gebruikersgroep kan aanmelden.

Zie ook

- *Een aanmeldcombinatie toevoegen aan een groep met tweevoudige autorisatie, pagina 355*

24.4**Pagina Camerarechten**

Hoofdvenster >  **Gebruikersgroepen** > tabblad **Gebruikersgroepen** >  > tabblad **Apparaatrechten** > tabblad **Camerarechten**

Of

Hoofdvenster >  **Gebruikersgroepen** > tabblad **Enterprise-toegang** >  > tabblad **Apparaatrechten** > tabblad **Camerarechten**

Op deze pagina kunt u de toegangsrechten van de geselecteerde gebruikersgroep configureren voor de functies van een geselecteerde camera of cameragroep.

Als nieuwe componenten worden toegevoegd, moeten de camerarechten achteraf worden geconfigureerd.

U kunt de toegang tot een camera intrekken op de pagina **Camera**.

Camera

Geeft de cameranaam weer zoals die op de pagina **Camera's en opname** is geconfigureerd.

Locatie

Geeft de locatie van de camera weer zoals die op de pagina **Plattegronden en structuur** is geconfigureerd.

Toegang

Schakel een selectievakje in om toegang tot deze camera te verlenen.

Live-video

Schakel een selectievakje in om het gebruik van live-video toe te staan.

Live-geluid

Schakel een selectievakje in om het gebruik van live-audio toe te staan.

Handmatige opnamen

Schakel een selectievakje in om handmatige opname (alarmopname) toe te staan.

U kunt dit selectievakje alleen in- of uitschakelen als handmatige alarmopname is ingeschakeld op de pagina **Operatorfuncties**.

Video afspelen

Schakel een selectievakje in om het afspelen van videobeelden toe te staan.

U kunt dit selectievakje alleen in- of uitschakelen als het afspelen is ingeschakeld op de pagina **Operatorfuncties**.

Audio afspelen

Schakel een selectievakje in om het afspelen van audio toe te staan.

U kunt dit selectievakje alleen in- of uitschakelen als het afspelen is ingeschakeld op de pagina **Operatorfuncties**.

Tekstgegevens

Schakel een selectievakje in om de weergave van metagegevens toe te staan.

U kunt dit selectievakje alleen in- of uitschakelen als de weergave van metagegevens is ingeschakeld op de pagina **Operatorfuncties**.

Exporteren

Schakel een selectievakje in om het exporteren van videogegevens toe te staan.

U kunt dit selectievakje alleen in- of uitschakelen als het exporteren van videogegevens is ingeschakeld op de pagina **Operatorfuncties**.

PTZ/ROI

Schakel een selectievakje in om de PTZ-besturing of de ROI van deze camera te kunnen gebruiken.

U kunt dit selectievakje alleen in- of uitschakelen wanneer de PTZ-besturing of ROI van deze camera is ingeschakeld op de pagina **Operatorfuncties**. Bovendien moet u PTZ of ROI configureren in de cameratabel.

Aux

Schakel een selectievakje in om het uitvoeren van extra opdrachten toe te staan.

U kunt dit selectievakje alleen in- of uitschakelen als de PTZ-besturing van een camera is ingeschakeld op de pagina **Operatorfuncties**.

Presets instellen

Schakel een selectievakje in om de gebruiker toestemming te geven voor het instellen van presets van deze PTZ-camera.

U kunt ook voorkeuzeposities instellen voor de ROI-functie (Region of Interest), als deze is ingeschakeld en geautoriseerd.

U kunt dit selectievakje alleen in- of uitschakelen als de PTZ-besturing van een camera is ingeschakeld op de pagina **Operatorfuncties**.

Referentiebeeld

Schakel een selectievakje in om vernieuwing van het referentiebeeld van deze camera mogelijk te maken.

24.5 Pagina Prioriteiten besturing

 Hoofdvenster > **Gebruikersgroepen** > tabblad **Gebruikersgroepen** >  > tabblad **Apparaatrechten** > tabblad **Prioriteiten besturen**
 of

 Hoofdvenster > **Gebruikersgroepen** > tabblad **Enterprise-toegang** >  > tabblad **Apparaatrechten** > tabblad **Prioriteiten besturen**

Prioriteiten besturen

Verplaats de schuifregelaar naar rechts om de prioriteit te verlagen waarmee de PTZ-besturing en Bosch Allegiant-trunkverbindingen beschikbaar worden gesteld. Een gebruiker met hoge prioriteit kan de PTZ-besturingen of de besturing van een trunkverbinding blokkeren voor een gebruiker met lagere prioriteiten. U kunt de time-out voor de blokkering van PTZ-besturing instellen in het veld **Time-out in min.**. De standaardinstelling is 1 minuut.



Time-out in min.

Voer de tijdsperiode in minuten in.

Zie ook

– *Verschillende prioriteiten configureren, pagina 359*

24.6 Dialoogvenster Rechten van gebruikersgroep kopiëren

 Hoofdvenster > **Gebruikersgroepen** > tabblad **Gebruikersgroepen** >  > 
 Of

 Hoofdvenster > **Gebruikersgroepen** > tabblad **Enterprise User Group** >  > 

Hier kunt u rechten voor gebruikersgroepen selecteren die u wilt kopiëren naar geselecteerde gebruikersgroepen.

Kopiëren van:

Hier wordt de geselecteerde gebruikersgroep weergegeven. De rechten van deze groep worden gekopieerd naar een andere gebruikersgroep.

Te kopiëren instellingen

Schakel een selectievakje in om de rechten van de gebruikersgroep te selecteren die u wilt kopiëren.

Kopiëren naar:



Schakel een selectievakje in om de gebruikersgroep te specificeren waarnaar de rechten van de geselecteerde gebruikersgroep moeten worden gekopieerd.

Zie ook

– *Rechten voor een gebruikersgroep kopiëren, pagina 360*

24.7**Pagina Decoderrechten**

Hoofdvenster > **Gebruikersgroepen** > tabblad **Gebruikersgroepen** >  > tabblad **Apparaatrechten** > tabblad **Decoderrechten**
Of

 Hoofdvenster > **Gebruikersgroepen** > tabblad **Enterprise-toegang** >  > tabblad **Apparaatrechten** > tabblad **Decoderrechten**
Op deze pagina kunt u bepalen tot welke decoders de gebruikers van deze groep toegang hebben.

Decoder

De beschikbare decoders weergeven.

Schakel het selectievakje in om de gebruikersgroep toegang te verlenen tot deze decoder.

Monitorgroep

Schakel het selectievakje in om de gebruikers van de geselecteerde gebruikersgroep toegang te verlenen tot deze monitorgroep.

24.8**Pagina Gebeurtenissen en alarmen**

 Hoofdvenster > **Gebruikersgroepen** > tabblad **Gebruikersgroepen** >  > tabblad **Apparaatrechten** > tabblad **Gebeurtenissen en alarmen**
of

 Hoofdvenster > **Gebruikersgroepen** > tabblad **Enterprise-toegang** >  > tabblad **Apparaatrechten** > tabblad **Gebeurtenissen en alarmen**

Op deze pagina kunt u de rechten voor de Gebeurtenissenstructuur configureren, u stelt bijvoorbeeld de gebeurtenissen in die de gebruikersgroep mag gebruiken.

U kunt deze instellingen niet wijzigen voor een standaard gebruikersgroep.

Bij elke gebeurtenis hoort ten minste één apparaat. Bij de gebeurtenis **Signaalverlies** horen bijvoorbeeld de beschikbare camera's. Bij een gebeurtenis als **Back-up is voltooid** hoort het apparaat **Door tijd beheerde back-up**. Een apparaat kan dus ook een softwareproces zijn.

1. Vouw een structuuritem uit en schakel selectievakjes in voor de gewenste gebeurtenissen. Schakel het selectievakje van een apparaat in de kolom **Toegang** in om toegang te verlenen tot de gebeurtenissen van het apparaat. De toegang tot de apparaten wordt geconfigureerd op de pagina **Camera** en op de pagina **Camerarechten**.
2. Om alle gebeurtenissen tegelijkertijd in of uit te schakelen, schakelt u het selectievakje **Gebeurtenissen en alarmen** in of uit.

24.9 Dialoogvenster Instellingen LDAP-server



Hoofdvenster > **Gebruikersgroepen** > tabblad **Gebruikersgroepen** >  > tabblad **Algemene rechten** > tabblad **Eigenschappen gebruikersgroep** > knop **Instellingen**
Of



Hoofdvenster > **Gebruikersgroepen** > tabblad **Enterprise User Group** >  > tabblad **Algemene rechten** > tabblad **Eigenschappen gebruikersgroep** > knop **Instellingen**
Vier de LDAP-serverinstellingen in die buiten BVMS zijn geconfigureerd. U hebt hierbij de hulp van uw IT-beheerder nodig, die de LDAP-server instelt voor de volgende items.
Alle velden zijn verplicht, met uitzondering van de velden in de optiegroep **Gebruiker/gebruikersgroep testen**.

Instellingen LDAP-server

LDAP-server

Typ de naam van de LDAP-server.

Poort

Typ het poortnummer van de LDAP-server (standaard HTTP: 389, HTTPS: 636)

Veilige verbinding

Schakel het selectievakje in om beveiligde datatransmissie te activeren.

Authenticatiemechanisme

Met Negotiate selecteert u automatisch het juiste verificatieprotocol.

Bij eenvoudige verzending worden de aanmeldingsgegevens niet-gecodeerd als normale tekst verzonden.

Anoniem

Wordt gebruikt om u als gast aan te melden. Selecteer deze optie als de LDAP-server deze ondersteunt en u geen specifieke proxygebruiker kunt configureren.

Volgende referenties gebruiken

Gebruikersnaam

Typ de unieke naam van de proxy-gebruiker. De gebruiker is vereist om ervoor te zorgen dat gebruikers van deze BVMS-gebruikersgroep toegang hebben tot de LDAP-server.

Wachtwoord

Typ het wachtwoord van de proxy-gebruiker.

Test

Klik hierop om te testen of de proxy-gebruiker toegang heeft tot de LDAP-server.

LDAP-basis voor gebruiker

Typ de unieke naam (DN = distinguished name, onderscheidende naam) van het LDAP-pad waarin u kunt zoeken naar een gebruiker. Voorbeeld voor een DN van de LDAP-basis:
CN=Users,DC=Security,DC=MyCompany,DC=com

Filter voor gebruiker

Selecteer een filter dat wordt gebruikt om te zoeken naar een unieke gebruikersnaam. Er zijn al voorbeelden gedefinieerd. Vervang %username% door de werkelijke gebruikersnaam.

LDAP-basis voor groep

Typ de unieke naam van het LDAP-pad waarin u kunt zoeken naar groepen.

Voorbeeld voor een DN van de LDAP-basis: CN=Users,DC=Security,DC=MyCompany,DC=com

Filter voor groepslidzoekactie

Selecteer een filter voor het zoeken naar een groepslid.

Er zijn al voorbeelden gedefinieerd. Vervang %usernameDN% door de werkelijke gebruikersnaam en de DN.

Zoekfilter voor groep

Dit veld mag niet leeg blijven. Als er niets is ingevoerd, kunt u geen LDAP-groep toewijzen aan een BVMS-gebruikersgroep.

Selecteer een filter om een gebruikersgroep te zoeken.

Er zijn al voorbeelden gedefinieerd.

Gebruiker/gebruikersgroep testen

De items in deze optiegroep worden niet opgeslagen nadat op **OK** is geklikt. Ze zijn slechts bedoeld voor testdoeleinden.

Gebruikersnaam

Typ de naam van een testgebruiker. Laat de DN weg.

Wachtwoord

Typ het wachtwoord van de testgebruiker.

Gebruiker testen

Klik hierop om te testen of de combinatie van gebruikersnaam en wachtwoord correct is.

Groep (DN)

Typ de unieke groepsnaam waaraan de gebruiker is gekoppeld.

Groep testen

Klik hierop om de koppeling van de gebruiker aan de groep te testen.

Zie ook

– *LDAP-instellingen configureren, pagina 356*

24.10

Pagina Referenties

Hoofdvenster > **Gebruikersgroepen** > tabblad **Enterprise-toegang** >  > tabblad **Apparaatrechten** > tabblad **Referenties**

Hier configureert u de referenties voor een Enterprise Account op een Management Server. U configureert Enterprise-toegang op iedere Management Server die lid is van uw Enterprise System. De Enterprise Management Server gebruikt deze referentie om toegang te verlenen tot de apparaten van deze Management Server voor de Operator Client die wordt aangemeld als gebruiker van een Enterprise User Group.

Beschrijving:

Voer een beschrijving in voor het gewenste Enterprise Account.

Beleid voor sterke wachtwoorden

Het selectievakje **Beleid voor sterke wachtwoorden** is standaard ingeschakeld voor alle nieuwe gebruikersgroepen die worden gemaakt.

Wij raden u nadrukkelijk aan om deze instelling te behouden, om de bescherming van uw computer tegen onbevoegde toegang te verbeteren.

De volgende regels zijn van toepassing:

- Minimale wachtwoordlengte zoals ingesteld op de pagina **Accountbeleid** voor de desbetreffende gebruikersgroep.
- Gebruik geen van de vorige wachtwoorden.

- Gebruik ten minste één hoofdletter (A-Z).
- Gebruik ten minste één cijfer (0-9).
- Gebruik ten minste één speciaal teken (bijvoorbeeld: ! \$ # %).



Voer nieuw wachtwoord in: / Wachtwoord bevestigen



Voer het wachtwoord voor deze Management Server in en bevestig dit.

Zie ook

- *Beleid voor sterke wachtwoorden*, pagina 350
- *Een Enterprise Account maken*, pagina 352

24.11 Pagina Logische structuur

 Hoofdvenster > **Gebruikersgroepen** > tabblad **Gebruikersgroepen** >  > tabblad **Apparaatrechten** > tabblad **Logische structuur**
 Of

 Hoofdvenster > **Gebruikersgroepen** > tabblad **Enterprise-toegang** >  > tabblad **Apparaatrechten** > tabblad **Logische structuur**

Op deze pagina kunt u de logische structuur voor iedere gebruikersgroep configureren.

Rechten configureren:

- ▶ Schakel de selectievakjes naar wens in of uit.
 Wanneer u een item onder een knooppunt selecteert, selecteert u automatisch het knooppunt.
 Wanneer u een knooppunt selecteert, selecteert u automatisch alle onderliggende items.

Camera

Schakel een selectievakje in om de gebruikers van de geselecteerde gebruikersgroep toegang te verlenen tot de overeenkomstige apparaten.

U kunt de toegang tot een camera intrekken op de pagina **Camerarechten**.



Monitorgroep

Schakel het selectievakje in om de gebruikers van de geselecteerde gebruikersgroep toegang te verlenen tot deze monitorgroep.

Zie ook

- *Apparaatrechten configureren*, pagina 358

24.12 Pagina Operatorfuncties

 Hoofdvenster > **Gebruikersgroepen** > tabblad **Gebruikersgroepen** >  > tabblad **Algemene rechten** > tabblad **Operatorfuncties**
 Of

 Hoofdvenster > **Gebruikersgroepen** > tabblad **Enterprise User Group** >  > tabblad **Algemene rechten** > tabblad **Operatorfuncties**

Op deze pagina kunt u diverse rechten voor de geselecteerde gebruikersgroep configureren.

PTZ-besturing van Dome-camera's

Schakel het selectievakje in om de besturing van een camera toe te staan.

Pagina **Prioriteiten besturen**: in het veld **Prioriteiten besturen** kunt u de prioriteiten instellen voor het verkrijgen van de besturing van een camera.

Allegiant-trunkverbindingen

Schakel het selectievakje in om toegang tot Bosch Allegiant -trunkverbindingen toe te staan.

Pagina **Prioriteiten besturen**: in het veld **Prioriteiten besturen** kunt u de prioriteiten instellen voor het verkrijgen van Bosch Allegiant-trunkverbindingen.

Afdrukken en opslaan

Schakel het selectievakje in om het afdrukken en opslaan van videobeelden, plattegronden en documenten toe te staan.

Alarmverwerking

Schakel het selectievakje in om verwerking van alarmen toe te staan.

De schermbeveiliging van Windows onderbreken voor inkomende alarmen

Schakel het selectievakje in om er zeker van te zijn dat een alarm wordt weergegeven, zelfs als de schermbeveiliging actief is. Als u een gebruikersnaam en wachtwoord moet invoeren om de schermbeveiliging te onderbreken dan heeft deze instelling geen effect.

Alarmweergave

Schakel het selectievakje in om verwerking van alarmen toe te staan. Als u deze optie selecteert, wordt de **Alarmverwerking** tegelijkertijd uitgeschakeld.

Afspelen

Schakel het selectievakje in om diverse afspeelfuncties toe te staan.

Video exporteren

Schakel het selectievakje in om het exporteren van videogegevens toe te staan.

MOV-/ASF-video exporteren

Schakel het selectievakje in om videogegevens in ASF- en MOV-indeling te kunnen exporteren.

Video beveiligen

Schakel het selectievakje in om het beveiligen van videogegevens toe te staan.

Beveiliging van video opheffen

Schakel het selectievakje in om het beveiligen van videogegevens en het opheffen van de beveiliging van videogegevens toe te staan.



Bericht!

Configureer indien nodig de rechten voor het beperken en het opheffen van beperkingen of een gebruikersaccount op uw DIVAR AN-apparaat. Maak in BVMS een gebruiker met dezelfde referenties en configureer de rechten voor het beperken en het opheffen van beperkingen. De weergave van beperkte videobeelden wordt niet beïnvloed en moet apart worden geconfigureerd.

Video beperken

Schakel het selectievakje in om het beperken van videogegevens toe te staan.

Beperking van video opheffen

Schakel het selectievakje in om het beperken van videogegevens en het opheffen van de beperking van videogegevens toe te staan.

Videobeelden verwijderen

Schakel het selectievakje in om het verwijderen van videogegevens toe te staan.

Informatie over toegang tot video die is vastgelegd in perioden waarin de gebruikersgroep zich niet mocht aanmelden

Schakel het selectievakje in om de beschreven videogegevens toegankelijk te maken.

Logboektoegang

Schakel het selectievakje in om het logboek toegankelijk te maken.

Tekstgegevens wissen uit logboekitems (voor het wissen van persoonsgegevens)

Schakel het selectievakje in om het wissen van tekstgegevens uit logboekitems mogelijk te maken.

Gebeurtenisknoppen operator

Schakel het selectievakje in om de knoppen voor gebruikersgebeurtenissen beschikbaar te stellen in Operator Client.

Operator Client sluiten

Schakel het selectievakje in om het afsluiten van Operator Client toe te staan.

Operator Client minimaliseren

Schakel het selectievakje in het minimaliseren van Operator Client toe te staan.

Audio Intercom

Schakel het selectievakje in om ervoor te zorgen dat de gebruiker kan spreken via de luidsprekers van een encoder met een in- en uitgang voor audio.

Handmatige alarmopnamen

Schakel het selectievakje in om handmatige alarmopname toe te staan.

Toegang tot VRM-monitor

Schakel het selectievakje in om toegang tot de software VRM Monitor te verlenen.

Referentiebeeld instellen

Schakel het selectievakje in om vernieuwing van het referentiebeeld in Operator Client toe te staan.

Gebiedselectie voor referentiebeeld instellen

Schakel het selectievakje in om het gebied in het camerabeeld te selecteren om vernieuwing van het referentiebeeld in Operator Client mogelijk te maken.

Wachtwoord wijzigen

Schakel dit selectievakje in om een gebruiker van Operator Client toestemming te geven om het aanmeldingswachtwoord te wijzigen.

Gebieden van inbraakcentrale activeren

Schakel het selectievakje in zodat een gebruiker van de Operator Client partities kan activeren die zijn geconfigureerd in een inbraakcentrale die onderdeel is van uw BVMS-configuratie.

Gebieden van inbraakcentrale geforceerd activeren

Schakel het selectievakje in zodat een gebruiker van Operator Client partities die zijn geconfigureerd in een inbraakcentrale die onderdeel is van uw BVMS-configuratie, geforceerd kan activeren.

Gebieden van inbraakcentrale deactiveren

Schakel het selectievakje in zodat een gebruiker van de Operator Client partities kan deactiveren die zijn geconfigureerd in een inbraakcentrale die onderdeel is van uw BVMS-configuratie.

Bellen voor gebieden van inbraakcentrale uitzetten

Schakel het selectievakje in zodat een gebruiker van de Operator Client alarmsirenes kan uitschakelen van gebieden die zijn geconfigureerd in een inbraakcentrale die onderdeel is van uw BVMS-configuratie.

Punten van inbraakcentrale overbruggen

Schakel het selectievakje in zodat een gebruiker van Operator Client de status van een punt dat is geconfigureerd in een inbraakcentrale, kan wijzigen in **Punt overbrugd**. Een punt dat is overgeslagen kan geen alarm verzenden. Wanneer de status is gewijzigd in **Overbruggen van punt opgeheven**, wordt een alarm in behandeling verzonden, indien beschikbaar

Deuren in inbraakcentrale ontgrendelen

Selecteer het selectievakje zodat een gebruiker van de Operator Client een deur kan ontgrendelen die is geconfigureerd in een inbraakcentrale.

Deuren van inbraakcentrale beveiligen en beveiliging opheffen

Selecteer het selectievakje zodat een gebruiker van Operator Client een deur die is geconfigureerd in een inbraakcentrale, kan vergrendelen en ontgrendelen.

Deuren van inbraakcentrale uit- en weer inschakelen

Selecteer het selectievakje zodat een gebruiker van de Operator Client een deur kan pauzeren die is geconfigureerd in een inbraakcentrale.

Personenbeheer

Schakel het selectievakje in om een gebruiker van Operator Client in staat te stellen personen te beheren voor Person Identification-alarmen.

Volgorde weergeven bij dezelfde alarmprioriteit

Selecteer de juiste waarde om de volgorde van de Alarmbeeld-deelvensters in de alarmweergave van Operator Client te configureren.

Terugspoeltijd voor direct afspelen:

Voer het aantal seconden voor de duur van de directe weergave van een alarm in.

Akoestisch alarm herhalen:

Schakel het selectievakje in, en voer het aantal seconden in waarna een alarmgeluid wordt herhaald.

Toegang tot opgenomen video beperken tot de laatste n minuten:

Schakel het selectievakje in om de toegang tot opgenomen videobeelden te beperken. Voer in de lijst het aantal minuten in.

Operator automatisch geforceerd afmelden na deze periode van inactiviteit:

Schakel het selectievakje in om het automatisch afmelden van Operator Client na de geconfigureerde periode toe te staan.



Zie ook

– *Afmelding bij inactiviteit, pagina 45*

24.13

Pagina Prioriteiten

 Hoofdvenster > **Gebruikersgroepen** > tabblad **Gebruikersgroepen** >  > tabblad **Algemene rechten** > tabblad **Prioriteiten**
 Of

 Hoofdvenster > **Gebruikersgroepen** > tabblad **Enterprise User Group** >  > tabblad **Algemene rechten** > tabblad **Prioriteiten**
 Hiermee kunt u de time-out voor expliciete PTZ-vergrendeling configureren. U kunt de prioriteiten voor PTZ-besturing en de weergave van binnenkomende alarmen instellen.

Gedrag automatische pop-ups



Verplaats de schuifregelaar om de prioriteitswaarde van het venster Livebeeld of het afspeelvenster aan te passen. Deze waarde is vereist om te bepalen of inkomende alarmen automatisch moeten worden weergegeven in het venster Alarmbeeld.

Stel bijvoorbeeld dat u met de schuifregelaar prioriteit 50 voor het venster Live-beeld instelt en prioriteit 70 voor de afspeelweergave. Als dan een alarm binnenkomt met prioriteit 60, wordt dit alarm alleen automatisch weergegeven als bij de gebruiker de afspeelweergave actief is. Het alarm wordt dan niet automatisch weergegeven als bij de gebruiker de live-weergave actief is.

Zie ook

- *Verschillende prioriteiten configureren, pagina 359*

24.14 Pagina Gebruikersinterface

 Hoofdvenster > **Gebruikersgroepen** > tabblad **Gebruikersgroepen** >  > tabblad **Algemene rechten** > tabblad **Gebruikersinterface**
 Of

 Hoofdvenster > **Gebruikersgroepen** > tabblad **Enterprise User Group** >  > tabblad **Algemene rechten** > tabblad **Gebruikersinterface**

Op deze pagina kunt u de gebruikersinterface configureren van vier monitoren die worden gebruikt door Operator Client.

U kunt een modus met meerdere monitoren (maximaal 4) configureren. Voor elke monitor stelt u in wat erop wordt weergegeven, bijvoorbeeld op monitor 2 worden alleen deelvensters met live-beelden weergegeven of op monitor 1 en monitor 2 wordt de beeldverhouding 16:9 gebruikt voor HD-camera's.

Besturingsmonitor

Selecteer de monitor die moet worden gebruikt als besturingsmonitor.

Max. aantal rijen beeldvensters bij afspelen

Selecteer het maximale aantal rijen met deelvensters dat wordt weergegeven in het afspeelvenster op de besturingsmonitor.

Alarmmonitor

Selecteer de alarmmonitor waarop de live- en alarmmodus gelijktijdig of alleen de alarmmodus wordt weergegeven.

Monitor 1 tot 4

Selecteer de gewenste optie in de overeenkomstige lijst van elke monitor.

- Voor de besturingsmonitor is de optie **Regeling** vooraf geselecteerd en kan deze niet worden gewijzigd.
- Voor de alarmmonitor kunt u een van de volgende opties selecteren:
 - **Live-video en alarminhoud**
 - **Alleen alarminhoud**
- Voor de resterende monitoren kunt u een van de volgende opties selecteren:
 - **Alleen live-video**
 - **Plattegrond en document**
 - **Twee plattegronden en document**

- **Live-video op volledig scherm**
- **Beeldvenster Kwartscherm live**

Max. aantal rijen beeldvensters

Selecteer het maximale aantal rijen met deelvensters dat wordt weergegeven in het beeldvenster op de desbetreffende monitor.

Opmerking: deze optie is alleen beschikbaar voor de volgende weergaven:

- **Regeling**
- **Alleen alarminhoud**
- **Live-video en alarminhoud**
- **Alleen live-video**

De resterende weergaven hebben een vaste lay-out met een vast aantal rijen met deelvensters en kunnen niet worden gewijzigd.

Beeldverhouding deelvensters

Selecteer voor elke monitor de gewenste beeldverhouding voor de eerste start van Operator Client. Gebruik 16:9 voor HD-camera's.

Instellingen opslaan bij afsluiten

Schakel het selectievakje in als u wilt dat het systeem de meest recente status van de gebruikersinterface onthoudt wanneer de gebruiker zich afmeldt bij Operator Client. Als dit selectievakje is uitgeschakeld wordt Operator Client altijd gestart met de geconfigureerde gebruikersinterface.

Standaardinstelling herstellen

Klik hierop om de standaardinstellingen op deze pagina te herstellen. Voor de instellingen van alle opties in de lijst wordt de standaardwaarde hersteld.

24.15 Pagina Servertoegang



Hoofdvenster > **Gebruikersgroepen** > tabblad **Enterprise User Group** >  > tabblad **Servertoegang**

U configureert de servertoegang op een Enterprise Management Server.

Voor elke Management Server van uw Enterprise System voert u de naam van het Enterprise Account en het wachtwoord ervan in. Dit account wordt geconfigureerd op elke Management Server.

Management Server

Geeft de naam weer van de Management Server die u hebt geconfigureerd op deze Enterprise Management Server.

Netwerkadres

Hier wordt het privé-IP-adres of de DNS-naam van de Management Server weergegeven.

Servernummer

Hier wordt het nummer van de Management Server weergegeven. Dit nummer wordt gebruikt door een Bosch IntuiKey-bedieningspaneel om de gewenste Management Server te selecteren.

Toegang

Klik hier om in te schakelen dat u toegang wilt verlenen aan de Management Server. Deze Management Server is nu een Enterprise Management Server.

Enterprise Account

Voer de naam in van het Enterprise-account dat is geconfigureerd op de Management Server.

Enterprise Account-wachtwoord

Klik hierop om een dialoogvenster weer te geven voor het invoeren van het wachtwoord van het Enterprise-account dat is geconfigureerd op de Management Server.

Serverbeschrijving



Hier wordt de beschrijvende tekst voor deze server weergegeven.

Meer kolommen worden weergegeven als ze zijn toegevoegd aan de serverlijst.

Zie ook

- *Een groep of account aanmaken, pagina 351*
- *Een Enterprise System maken, pagina 94*
- *De serverlijst voor Enterprise System configureren, pagina 94*

24.16**Pagina Configuratierechten**

 Hoofdvenster > **Gebruikersgroepen** > tabblad **Gebruikersgroepen** >  > tabblad **Algemene rechten** > tabblad **Configuratierechten**
 of

 Hoofdvenster > **Gebruikersgroepen** > tabblad **Enterprise User Group** >  >
 tabblad **Algemene rechten** > tabblad **Configuratierechten**

Hier kunt u diverse gebruikersrechten voor de Configuration Client configureren.

Het recht om de Configuration Client te starten houdt in dat alleen-lezen-toegang vereist is.

Aanmeldingsrechten

Schakel het selectievakje in om aanmelding bij de toepassing Configuration Client toe te staan.

Apparaatstructuur

In dit gedeelte kunt u de rechten op de pagina **Apparaten** opgeven. Schakel het selectievakje in voor het desbetreffende recht.

Plattegronden en structuur

In dit gedeelte kunt u de rechten op de pagina **Plattegronden en structuur** opgeven. Schakel het selectievakje in voor het desbetreffende recht.

Tijdschema's

In dit gedeelte kunt u de rechten op de pagina **Tijdschema's** opgeven. Schakel het selectievakje in voor het desbetreffende recht.

Camera's en opname

In dit gedeelte kunt u de rechten op de pagina **Camera's en opname** opgeven. Schakel het selectievakje in voor het desbetreffende recht.

Gebeurtenissen

In dit gedeelte kunt u de rechten op de pagina **Gebeurtenissen** opgeven. Schakel het selectievakje in voor het desbetreffende recht.

Alarmen

In dit gedeelte kunt u de rechten op de pagina **Alarmen** opgeven. Schakel het selectievakje in voor het desbetreffende recht.

Gebruikersgroepen

In dit gedeelte kunt u de rechten voor het configureren van gebruikersgroepen opgeven. Schakel het selectievakje in voor het desbetreffende recht.



Bericht!

Om beveiligingsredenen sluiten de selectievakjes **Gebruikersgroepen configureren** en **Gebruikers configureren** elkaar uit bij de selectie.

Menuopdrachten

In dit gedeelte kunt u de rechten voor het configureren van menuopdrachten opgeven. Schakel het selectievakje in voor het desbetreffende recht.

Rapporten

In dit gedeelte kunt u de rechten voor het configureren van rapporten opgeven. Schakel het selectievakje in voor het desbetreffende recht.

24.17

Pagina Rechten van gebruikersgroep



Hoofdvenster > **Gebruikersgroepen** > tabblad **Gebruikersgroepen** >  > tabblad **Algemene rechten** > tabblad **Rechten voor gebruikersgroep**
of



Hoofdvenster > **Gebruikersgroepen** > tabblad **Enterprise User Group** >  > tabblad **Algemene rechten** > tabblad **Rechten voor gebruikersgroep**

Op deze pagina kunt u toewijzen in welke gebruikersgroepen de gebruikers van een bepaalde gebruikersgroep nieuwe gebruikers kunnen toevoegen.



Bericht!

U kunt alleen rechten voor gebruikersgroepen toewijzen aan een gebruikersgroep als u eerder aan deze gebruikersgroep het recht hebt toegewezen om gebruikers te configureren. Dit recht wijst u toe op de pagina **Configuratierechten**.



Bericht!

De gebruikers van een standaard gebruikersgroep mogen geen nieuwe gebruikers toevoegen aan de Admin-groep. Dit selectievakje is niet actief.

Zie ook

– *Pagina Configuratierechten, pagina 346*

24.18

Pagina Accountbeleid



Hoofdvenster > **Gebruikersgroepen** > tabblad **Gebruikersgroepen** >  > tabblad **Beveiliging** > tabblad **Accountbeleid**
Of



Hoofdvenster > **Gebruikersgroepen** > tabblad **Enterprise User Group** >  >
tabblad **Beveiliging** > tabblad **Accountbeleid**

Op deze pagina kunt u instellingen voor gebruikers en wachtwoorden configureren.

Beleid voor sterke wachtwoorden

Schakel het selectievakje in om het wachtwoordbeleid in te schakelen.

Zie *Gebruikers, rechten en Enterprise-toegang configureren, pagina 350* voor meer informatie.



Bericht!

De instelling **Beleid voor sterke wachtwoorden** wordt alleen toegepast op de gebruikers als het selectievakje wordt ingeschakeld in de bijbehorende gebruikersgroep.

Wij raden u nadrukkelijk aan om deze instelling te behouden, om de bescherming van uw computer tegen onbevoegde toegang te verbeteren.

Minimale wachtwoordlengte

Met deze instelling bepaalt u het minimumaantal tekens waaruit een wachtwoord voor een gebruikersaccount moet bestaan.

Schakel het selectievakje in om de instelling in te schakelen en voer de minimumwaarde in.

Maximale wachtwoordleeftijd in dagen

Deze instelling bepaalt de periode (in dagen) waarin een wachtwoord kan worden gebruikt voordat de gebruiker het moet veranderen.

Schakel het selectievakje in om de instelling in te schakelen en voer de minimumwaarde in.

Aantal gebruikte wachtwoorden in geschiedenis

Deze instelling bepaalt het aantal unieke nieuwe wachtwoorden dat aan een gebruikersaccount moet zijn gekoppeld voordat een oud wachtwoord opnieuw kan worden gebruikt.

Schakel het selectievakje in om de instelling in te schakelen en voer de minimumwaarde in.

Maximumaantal ongeldige aanmeldingspogingen

Deze instelling maakt het mogelijk een account te blokkeren na een bepaald aantal aanmeldpogingen.

Schakel het selectievakje in om de instelling in te schakelen en voer de minimumwaarde in.



Bericht!

Als de maximumwaarde van ongeldige aanmeldpogingen wordt overschreden, wordt het account uitgeschakeld en moet het opnieuw worden geactiveerd.



Bericht!

Na een geslaagde aanmelding wordt de telling voor het aantal ongeldige aanmeldpogingen opnieuw ingesteld.



Bericht!

Het selectievakje **Maximumaantal ongeldige aanmeldingspogingen** is uitgeschakeld voor de Admin-groep.

Offline client uitschakelen

Schakel het selectievakje in om aanmelden bij een offline client uit te schakelen. Het selectievakje **Offline client uitschakelen** wordt automatisch ingeschakeld als het selectievakje **Maximumaantal ongeldige aanmeldingspogingen** is ingeschakeld.

Meer informatie

Vanaf BVMS 9.0 gelden de volgende instellingen voor **Accountbeleid** standaard:

- Het selectievakje **Beleid voor sterke wachtwoorden** is vooraf ingeschakeld.
- Het selectievakje **Minimale wachtwoordlengte** is vooraf ingeschakeld. De standaardwaarde is 10.
- Het selectievakje **Maximale wachtwoordleeftijd in dagen** is niet vooraf ingeschakeld. De standaardwaarde is 90.
- Het selectievakje **Aantal gebruikte wachtwoorden in geschiedenis** is niet vooraf ingeschakeld. De standaardwaarde is 10.
- Het selectievakje **Maximumaantal ongeldige aanmeldingspogingen** is niet vooraf ingeschakeld. De standaardwaarde is 1.
- Het selectievakje **Offline client uitschakelen** is niet vooraf ingeschakeld.

25

Gebruikers, rechten en Enterprise-toegang configureren





Hoofdvenster > **Gebruikersgroepen**

Dit hoofdstuk verschaft informatie over het configureren van gebruikersgroepen, Enterprise User Groups en Enterprise-toegang.

U configureert alle apparaatrechten en algemene rechten per gebruikersgroep en niet per gebruiker.

De volgende regels zijn van toepassing:

- Een gebruiker kan maar van één gebruikersgroep of Enterprise User Group lid zijn.
- U kunt de instellingen van een standaard gebruikersgroep niet wijzigen.
- Deze gebruikersgroep heeft toegang tot alle apparaten van de volledige logische structuur en is toegewezen aan het schema **Altijd**.
- Voor toegang tot de Windows-gebruikersgroepen van een domein worden LDAP-gebruikersgroepen gebruikt.
- Klik op  om de instellingen op te slaan.
- Klik op  om de laatste instelling ongedaan te maken.
- Klik op  om de configuratie te activeren.

Beleid voor sterke wachtwoorden

Ter verbetering van de bescherming van uw computer tegen onbevoegde toegang, wordt het gebruik van sterke wachtwoorden voor gebruikersaccounts aanbevolen.

Daarom is een beleid voor sterke wachtwoorden standaard ingeschakeld voor alle nieuwe gebruikersgroepen die worden gemaakt. Dit geldt zowel voor de gebruikersgroep admin als voor standaard gebruikersgroepen, Enterprise User Groups en Enterprise-toegang.

De volgende regels zijn van toepassing:

- Minimale wachtwoordlengte zoals ingesteld op de pagina **Accountbeleid** voor de desbetreffende gebruikersgroep.
- Gebruik geen van de vorige wachtwoorden.
- Gebruik ten minste één hoofdletter (A-Z).
- Gebruik ten minste één cijfer (0-9).
- Gebruik ten minste één speciaal teken (bijvoorbeeld: ! \$ # %).

Wanneer de Admin-gebruiker de Configuration Client de eerste keer start, wordt het dialoogvenster **Wachtwoordbeleid is overtreden** weergegeven waarin de Admin-gebruiker wordt gevraagd een wachtwoord in te stellen voor het Admin-gebruikersaccount. Wij raden u nadrukkelijk aan om deze instelling te behouden en een sterk wachtwoord in te stellen voor het Admin-gebruikersaccount overeenkomstig de regels van het wachtwoordbeleid.

Wanneer nieuwe gebruikersgroepen worden gemaakt in de Configuration Client, is de instelling voor het beleid voor sterke wachtwoorden standaard ingeschakeld. Als u geen wachtwoorden instelt voor de nieuwe gebruikersaccounts van de desbetreffende gebruikersgroep, kunt u de configuratie niet activeren. Het dialoogvenster **Wachtwoordbeleid is overtreden** wordt weergegeven, waarin alle gebruikers worden vermeld waarvoor geen wachtwoord is ingesteld.

Stel de ontbrekende wachtwoorden in om de configuratie te activeren.

Zie ook

- *Pagina Accountbeleid, pagina 347*
- *Pagina Eigenschappen gebruikersgroep, pagina 332*
- *Pagina Eigenschappen gebruiker, pagina 333*
- *Pagina Eigenschappen aanmeldcombinatie, pagina 334*
- *Pagina Camerarechten, pagina 334*
- *Pagina Prioriteiten besturing, pagina 336*
- *Dialoogvenster Rechten van gebruikersgroep kopiëren, pagina 336*
- *Pagina Decoderrechten, pagina 337*
- *Pagina Gebeurtenissen en alarmen, pagina 337*
- *Dialoogvenster Instellingen LDAP-server, pagina 338*
- *Pagina Referenties, pagina 339*
- *Pagina Logische structuur, pagina 340*
- *Pagina Operatorfuncties, pagina 340*
- *Pagina Prioriteiten, pagina 343*
- *Pagina Gebruikersinterface, pagina 344*
- *Pagina Servertoegang, pagina 345*

25.1 Een groep of account aanmaken



Hoofdvenster > **Gebruikersgroepen**

U kunt een standaard gebruikersgroep, een Enterprise User Group of een Enterprise Account aanmaken.

U kunt rechten voor gebruikersgroepen naar wens aanpassen door een nieuwe gebruikersgroep te maken en de bijbehorende instellingen te wijzigen.

25.1.1 Een standaard gebruikersgroep maken



Hoofdvenster > **Gebruikersgroepen**

Een standaard gebruikersgroep maken:

1. Klik op de tab **Gebruikersgroepen**.

2. Klik op .

Het dialoogvenster **Nieuwe gebruikersgroep** wordt weergegeven.

3. Voer de naam en een beschrijving in.

4. Klik op **OK**.

Een nieuwe groep wordt toegevoegd aan de bijbehorende structuur.

5. Klik met de rechtermuisknop op de nieuwe gebruikersgroep en klik op **Naam wijzigen**.

6. Voer de gewenste naam in en druk op ENTER.

Zie ook

- *Pagina Eigenschappen gebruikersgroep, pagina 332*
- *Pagina Operatorfuncties, pagina 340*
- *Pagina Prioriteiten, pagina 343*
- *Pagina Gebruikersinterface, pagina 344*

25.1.2 Een Enterprise User Group maken



Hoofdvenster > **Gebruikersgroepen**

U voert de taak van het maken van een Enterprise User Group voor een Enterprise System uit op de Enterprise Management Server.

U maakt een Enterprise User Group met gebruikers om de algemene rechten te configureren. Deze algemene rechten zijn beschikbaar op een Operator Client die is verbonden met de Enterprise Management Server. Een voorbeeld van een algemeen recht is de gebruikersinterface van de alarmmonitor.

Een Enterprise User Group maken:

1. Klik op de tab **Enterprise User Group**.

Opmerking: de tab **Enterprise User Group** is alleen beschikbaar wanneer de betreffende licentie beschikbaar is en één of meer Management Server-computers zijn geconfigureerd



in **Apparaten > Enterprise-systeem > Serverlijst / Adresboek.**

2. Klik op .

Het dialoogvenster **Nieuwe enterprise user group** wordt weergegeven.

3. Voer de naam en een beschrijving in.

4. Klik op **OK**.

De Enterprise User Group wordt toegevoegd aan de bijbehorende structuur.

5. Klik met de rechtermuisknop op de nieuwe Enterprise-groep en klik op **Naam wijzigen**.

6. Voer de gewenste naam in en druk op ENTER.

7. Configureer indien nodig op de pagina **Algemene rechten** de algemene rechten en servertoegang voor de geconfigureerde Management Server-computers.

Zie ook

- *Pagina Eigenschappen gebruikersgroep, pagina 332*
- *Pagina Operatorfuncties, pagina 340*
- *Pagina Prioriteiten, pagina 343*
- *Pagina Gebruikersinterface, pagina 344*
- *Pagina Servertoegang, pagina 345*

25.1.3 Een Enterprise Account maken



Hoofdvenster > **Gebruikersgroepen**



Bericht!

Er moet ten minste één apparaat zijn geconfigureerd in de apparaatstructuur, voordat u een Enterprise Account kunt toevoegen.

U voert de taak van het maken van een Enterprise Account uit op een Management Server. Herhaal deze taak op iedere Management Server die lid is van uw Enterprise System. U maakt een Enterprise Account om de apparaatrechten voor een Operator Client te configureren met behulp van een Enterprise System.

Een Enterprise Account maken:

1. Klik op de tab **Enterprise-toegang**.
2. Klik op .
Het dialoogvenster **Nieuwe enterprise account** wordt weergegeven.
3. Voer de naam en een beschrijving in.
4. Het selectievakje **Gebruiker moet wachtwoord wijzigen bij volgende aanmelding** is standaard geselecteerd voor alle nieuwe gebruikersaccounts die worden gemaakt.
Typ het wachtwoord overeenkomstig de regels van het wachtwoordbeleid en bevestig dit wachtwoord.
5. Klik op **OK**.
Een nieuw Enterprise Account wordt toegevoegd aan de bijbehorende structuur.
6. Klik met de rechtermuisknop op het nieuwe Enterprise Account en klik op **Naam wijzigen**.
7. Voer de gewenste naam in en druk op ENTER.
8. Configureer indien nodig op de pagina **Apparaatrechten** de referenties en de apparaatrechten.

Zie ook

- *Beleid voor sterke wachtwoorden , pagina 350*
- *Pagina Referenties, pagina 339*
- *Pagina Logische structuur, pagina 340*
- *Pagina Gebeurtenissen en alarmen, pagina 337*
- *Pagina Prioriteiten besturing, pagina 336*
- *Pagina Camerarechten, pagina 334*
- *Pagina Decoderrechten, pagina 337*

25.2**Een gebruiker maken**

Hoofdvenster >
Of

Gebruikersgroepen > tabblad **Gebruikersgroepen**



Hoofdvenster >

Gebruikersgroepen > tabblad **Enterprise User Group**

U voegt een gebruiker toe als een nieuw lid van een bestaande standaard gebruikersgroep of Enterprise User Group.

**Bericht!**

Een gebruiker die een Bosch IntuiKey-bedieningspaneel wil bedienen dat is aangesloten op een decoder, moet beschikken over een gebruikersnaam en wachtwoord die beide uitsluitend uit cijfers bestaan. De gebruikersnaam mag uit maximaal 3 cijfers, het wachtwoord uit maximaal 6 cijfers bestaan.

Een gebruiker toevoegen:

1. Selecteer een groep en klik op  of klik met de rechtermuisknop op de gewenste groep en klik op **Nieuwe gebruiker**.
Een nieuwe gebruiker wordt toegevoegd aan de structuur **Gebruikersgroepen**.
2. Klik met de rechtermuisknop op de nieuwe gebruiker en klik op **Naam wijzigen**.
3. Voer de gewenste naam in en druk op ENTER.

4. Typ de gebruikersnaam en een beschrijving op de pagina **Eigenschappen gebruiker**.
5. Het selectievakje **Gebruiker moet wachtwoord wijzigen bij volgende aanmelding** is standaard ingeschakeld voor alle nieuwe gebruikersaccounts die worden gemaakt. Typ het wachtwoord overeenkomstig de regels van het wachtwoordbeleid en bevestig dit wachtwoord.
6. Klik op **Toepassen** om de instellingen toe te passen.
7. Klik op  om het wachtwoord te activeren.

Zie ook

- *Pagina Eigenschappen gebruiker, pagina 333*
- *Beleid voor sterke wachtwoorden, pagina 350*
- *Pagina Gebruikers-groepen, pagina 330*

25.3**Een groep met vier-ogen-principe toevoegen**

Hoofdvenster > **Gebruikersgroepen** > tabblad **Gebruikersgroepen**
Of



Hoofdvenster > **Gebruikersgroepen** > tabblad **Enterprise User Group**

U kunt een tweevoudige autorisatie maken voor een standaard gebruikersgroep of voor een Enterprise User Group.

Voor Enterprise-toegang is tweevoudige autorisatie niet beschikbaar.

U selecteert twee gebruikersgroepen. De leden van deze gebruikersgroepen zijn leden van de nieuwe groep met tweevoudige autorisatie.

Een groep met tweevoudige autorisatie maken:

1. Klik op .
Het dialoogvenster **Nieuwe groep met vier-ogen-principe**, respectievelijk het dialoogvenster **Nieuwe enterprise groep met vier-ogen-principe**, wordt weergegeven.
2. Voer een naam en een beschrijving in.
3. Klik op **OK**.
Een nieuwe groep met tweevoudige autorisatie wordt toegevoegd aan de bijbehorende structuur.
4. Klik met de rechtermuisknop op de nieuwe groep met tweevoudige autorisatie en klik op **Naam wijzigen**.
5. Voer de gewenste naam in en druk op ENTER.



Zie ook

- *Een aanmeldcombinatie toevoegen aan een groep met tweevoudige autorisatie, pagina 355*
- *Pagina Eigenschappen gebruikersgroep, pagina 332*
- *Pagina Operatorfuncties, pagina 340*
- *Pagina Prioriteiten, pagina 343*
- *Pagina Gebruikersinterface, pagina 344*

25.4

Een aanmeldcombinatie toevoegen aan een groep met tweevoudige autorisatie

Hoofdvenster >  **Gebruikersgroepen** > tabblad **Gebruikersgroepen** >  **Nieuwe groep met vier-ogen-principe**

Hoofdvenster >  **Gebruikersgroepen** > tabblad **Enterprise User Group** >  **Nieuwe enterprise groep met vier-ogen-principe**

Een aanmeldcombinatie toevoegen aan een groep met tweevoudige autorisatie:

1. Selecteer de gewenste groep met tweevoudige autorisatie en klik op  of klik met de rechtermuisknop op de groep en klik op **Nieuwe aanmeldcombinatie**. Het desbetreffende dialoogvenster wordt weergegeven.
2. Selecteer in elke lijst een gebruikersgroep. De gebruikers van de eerste gebruikersgroep zijn de gebruikers die zich in het eerste dialoogvenster voor aanmelding moeten aanmelden, de gebruikers van de tweede gebruikersgroep bevestigen de aanmelding. Het is mogelijk in beide lijsten dezelfde groep te selecteren.
3. Selecteer **Vier-ogen-principe afdwingen** indien nodig voor elke groep. Als dit selectievakje is ingeschakeld, kan elke gebruiker van de eerste groep zich alleen in combinatie met een gebruiker van de tweede groep aanmelden. Als dit selectievakje is uitgeschakeld, kan elke gebruiker van de eerste groep zich alleen aanmelden, maar heeft deze dan alleen de toegangsrechten van deze groep.
4. Klik op **OK**. Een nieuwe aanmeldcombinatie wordt toegevoegd aan de desbetreffende groep met tweevoudige autorisatie.
5. Klik met de rechtermuisknop op de nieuwe aanmeldcombinatie en klik op **Naam wijzigen**.
6. Voer de gewenste naam in en druk op ENTER.

Zie ook

- *Een groep met vier-ogen-principe toevoegen, pagina 354*
- *Pagina Eigenschappen aanmeldcombinatie, pagina 334*

25.5

De Admin-groep configureren

Hoofdvenster >  **Gebruikersgroepen** > **Gebruikersgroepen** tabblad **Beheerdersgroep**



Hiermee kunt u nieuwe beheerders toevoegen aan de beheerdersgroep, namen van beheerders wijzigen en beheerders uit de beheerdersgroep verwijderen.

Een nieuwe beheerder aan de Admin-groep toevoegen:

1. Klik op  of klik met de rechtermuisknop op de beheerdersgroep en klik op **Nieuwe gebruiker toevoegen**.
Er wordt een nieuwe beheerder toegevoegd aan de beheerdersgroep.
2. Typ de gebruikersnaam en een beschrijving op de pagina **Eigenschappen gebruiker**.
3. Het selectievakje **Gebruiker moet wachtwoord wijzigen bij volgende aanmelding** is standaard geselecteerd voor alle nieuwe gebruikersaccounts die worden gemaakt.
Typ het wachtwoord overeenkomstig de regels van het wachtwoordbeleid en bevestig dit wachtwoord.
4. Klik op **Toepassen** om de instellingen toe te passen.
5. Klik op  om het wachtwoord te activeren.

De naam van een beheerder wijzigen:

1. Klik met de rechtermuisknop op de gewenste beheerder en klik op **Naam wijzigen**.
2. Voer de gewenste naam in en druk op ENTER.
3. Klik op  om het wijzigen van de gebruikersnaam te activeren.

Een beheerder uit de beheerdersgroep verwijderen:

- ▶ Klik met de rechtermuisknop op de gewenste beheerder en klik op **Verwijderen**.
De beheerder wordt verwijderd uit de beheerdersgroep.

Opmerking:

U kunt een beheerder alleen uit de Admin-groep verwijderen als er andere beheerders bestaan.

Als de Admin-groep één beheerder bevat, kan deze beheerder niet worden verwijderd.

Zie ook

- *Pagina Gebruikers-groepen, pagina 330*
- *Pagina Eigenschappen gebruiker, pagina 333*
- *Beleid voor sterke wachtwoorden, pagina 350*

25.6

LDAP-instellingen configureren

Hoofdvenster >  **Gebruikersgroepen** > tabblad **Gebruikersgroepen** >  > tabblad **Algemene rechten**
Of

Hoofdvenster >  **Gebruikersgroepen** > tabblad **Enterprise User Group** >  > tabblad **Algemene rechten**

**Bericht!**

Wijs een LDAP-groep niet toe aan verschillende gebruikersgroepen van BVMS. Hierdoor krijgt deze gebruiker mogelijk te veel rechten.

**Bericht!**

Typ de zoekpaden nauwkeurig in. Het zoeken op een LDAP-server kan erg traag worden, wanneer de verkeerde paden zijn ingevoerd.

U kunt LDAP-groepen configureren in standaard gebruikersgroepen of Enterprise User Groups.



LDAP-instellingen configureren:

1. Klik op het tabblad **Eigenschappen gebruikersgroep**.
2. Geef de gewenste instellingen op in het veld **LDAP-eigenschappen**.

Raadpleeg de online-Help voor het desbetreffende toepassingsvenster voor uitvoerige informatie over de diverse velden.

25.7 Een LDAP-groep toewijzen

 Hoofdvenster > **Gebruikersgroepen** > tabblad **Gebruikersgroepen** >  > tabblad **Algemene rechten**
 Of

 Hoofdvenster > **Gebruikersgroepen** > tabblad **Enterprise User Group** >  > tabblad **Algemene rechten**

Om een LDAP-groep toegang te geven tot Operator Client koppelt u de LDAP-groep aan een gebruikersgroep van BVMS. De gebruikers van de LDAP-groep hebben de toegangsrechten van de gebruikersgroep waarin u de LDAP-groep configureert.

U moet waarschijnlijk de hulp inroepen van de IT-beheerder die verantwoordelijk is voor de LDAP-server.

U kunt LDAP-groepen configureren in standaard gebruikersgroepen of Enterprise-gebruikersgroepen.

Een LDAP-groep koppelen:

1. Klik op het tabblad **Eigenschappen gebruikersgroep**.
2. Klik in het veld **LDAP-eigenschappen** op **Instellingen**.
Het dialoogvenster **Instellingen LDAP-server** wordt weergegeven.
3. Geef de instellingen van uw LDAP-server op en klik op **OK**.

Raadpleeg de online-Help voor het desbetreffende toepassingsvenster voor uitvoerige informatie over de diverse velden.

- ▶ Dubbelklik op een LDAP-groep in de lijst **LDAP-groepen**.
Deze LDAP-groep wordt ingevoerd in het veld **Gekoppelde LDAP-groep**.

25.8 rechten voor gebruikersaanmelding programmeren

 Hoofdvenster > **Gebruikersgroepen** > tabblad **Gebruikersgroepen** >  > tabblad **Algemene rechten**
 Of



Hoofdvenster > **Gebruikersgroepen** > tabblad **Enterprise User Group** >  > tabblad **Algemene rechten**

U kunt instellen dat leden van een gebruikersgroep of Enterprise User Group zich alleen binnen een bepaalde periode bij hun computers kunnen aanmelden.

U kunt deze instellingen niet wijzigen voor een standaard gebruikersgroep.

Aanmelding programmeren:

1. Klik op het tabblad **Eigenschappen gebruikersgroep**.
2. Selecteer een schema in de lijst **Aanmeldingsschema**.

25.9

Algemene rechten configureren



Hoofdvenster > **Gebruikersgroepen** > tabblad **Gebruikersgroepen** >  > tabblad **Algemene rechten**

Of



Hoofdvenster > **Gebruikersgroepen** > tabblad **Enterprise User Group** >  > tabblad **Algemene rechten**

- U kunt algemene rechten zoals logboektoegang of instellingen van de gebruikersinterface configureren.
- U kunt deze instellingen niet wijzigen voor een standaard gebruikersgroep.
- U configureert algemene rechten in standaard gebruikersgroepen of Enterprise User Groups.

Raadpleeg de online-Help voor het desbetreffende toepassingsvenster voor uitvoerige informatie over de diverse velden.

Zie ook

- *Pagina Eigenschappen gebruikersgroep, pagina 332*
- *Pagina Operatorfuncties, pagina 340*
- *Pagina Prioriteiten, pagina 343*
- *Pagina Gebruikersinterface, pagina 344*
- *Pagina Servertoegang, pagina 345*

25.10

Apparaatrechten configureren



Hoofdvenster > **Gebruikersgroepen** > tabblad **Gebruikersgroepen** > tabblad **Apparaatrechten**

Of



Hoofdvenster > **Gebruikersgroepen** > tabblad **Enterprise-toegang** > tabblad **Apparaatrechten**

U kunt de rechten voor alle apparaten van de logische structuur onafhankelijk instellen.

Nadat u toegestane apparaten naar een map hebt verplaatst die voor deze gebruikersgroep niet is toegestaan, dient u de rechten voor de map in te stellen om toegang te verlenen tot de apparaten.

- U kunt deze instellingen niet wijzigen voor een standaard gebruikersgroep.
- U configureert apparaatrechten in standaard gebruikersgroepen of Enterprise Accounts.

Raadpleeg de online-Help voor het desbetreffende toepassingsvenster voor uitvoerige informatie over de diverse velden.

Zie ook

- *Pagina Logische structuur, pagina 340*
- *Pagina Gebeurtenissen en alarmen, pagina 337*
- *Pagina Prioriteiten besturing, pagina 336*
- *Pagina Camerarechten, pagina 334*
- *Pagina Decoderrechten, pagina 337*

25.11 Verschillende prioriteiten configureren



Hoofdvenster > **Gebruikersgroepen** > tabblad **Gebruikersgroepen**
Of



Hoofdvenster > **Gebruikersgroepen** > tabblad **Enterprise User Group**
Of



Hoofdvenster > **Gebruikersgroepen** > tabblad **Enterprise-toegang**

U kunt de volgende prioriteiten configureren:

- Voor standaard gebruikersgroepen en **Enterprise User Group**: U kunt de alarmprioriteiten voor live-modus en afspeelmodus configureren.
- Voor standaard gebruikersgroepen en **Enterprise-toegang**: U kunt de prioriteiten voor het verwerven van PTZ-besturing en trunkverbindingen van Bosch Allegiant configureren. U kunt een tijdsperiode voor PTZ-blokkering configureren, dat wil zeggen dat een gebruiker met een hogere prioriteit de camerabesturing kan overnemen van een gebruiker met een lagere prioriteit, waarbij de besturing gedurende deze periode wordt geblokkeerd voor de gebruiker met de lagere prioriteit.

Live- en afspeelprioriteiten configureren:

1. Selecteer een standaard gebruikersgroep of een Enterprise User Group.
2. Klik op **Algemene rechten**.
3. Klik op het tabblad **Prioriteiten**.
4. Verplaats naar wens de schuifregelaars in het veld **Gedrag automatische pop-ups**.

Prioriteiten voor PTZ en Bosch Allegiant-trunkverbindingen configureren:

1. Selecteer een standaard gebruikersgroep of een Enterprise Account.
2. Klik op het tabblad **Apparaatrechten**.
3. Klik op het tabblad **Prioriteiten besturen**.
4. Verplaats naar wens de schuifregelaars in het veld **Prioriteiten besturen**.
5. Selecteer het gewenste item in de lijst **Time-out in min..**

Zie ook

- *Pagina Prioriteiten besturing, pagina 336*
- *Pagina Prioriteiten, pagina 343*

25.12**Rechten voor een gebruikersgroep kopiëren**

Hoofdvenster > **Gebruikersgroepen** > tabblad **Gebruikersgroepen**
Of



Hoofdvenster > **Gebruikersgroepen** > tabblad **Enterprise User Group**
Of



Hoofdvenster > **Gebruikersgroepen** > tabblad **Enterprise-toegang**
U kunt rechten van de ene groep of account kopiëren naar de andere. U moet minimaal twee groepen of accounts hebben geconfigureerd.

Rechten kopiëren:

1. Selecteer een groep of een account in de structuur **Gebruikersgroepen**.
2. Klik op  .
Het dialoogvenster **Rechten gebruikersgroep kopiëren** wordt weergegeven.
3. Selecteer de juiste rechten en de juiste doelgroep of -account.
4. Klik op **OK**. De groepsrechten van deze groep worden gekopieerd naar de andere groep of account. Het dialoogvenster wordt gesloten.

26 Op video gebaseerde brandalarmdetectie configureren

Voer de volgende stappen uit om een op video gebaseerd brandalarm te configureren:

1. Configureer een brandmelding op uw branddetectiecamera.
Gebruik de webpagina van de camera voor deze configuratie.
Zie voor meer informatie over het configureren van een branddetectiecamera:
 - Een branddetectiecamera configureren, pagina 361
2. Voeg deze branddetectiecamera toe aan het systeem. U kunt de branddetectiecamera toevoegen aan een VRM-pool, als encoder voor livebeelden of als encoder met lokale opslag.
Raadpleeg voor meer informatie over het toevoegen van een camera:
 - Een encoder aan een VRM-pool toevoegen, pagina 362
 - Een encoder voor livebeelden toevoegen, pagina 225
 - Een encoder met interne opslag toevoegen, pagina 225
3. Configureer een brandgebeurtenis voor deze camera.
 - Een brandgebeurtenis configureren, pagina 364
4. Configureer het alarm voor de brandgebeurtenis.
 - Een brandalarm configureren, pagina 364

Zie ook

- Een encoder aan een VRM-pool toevoegen, pagina 362
- Een encoder voor livebeelden toevoegen, pagina 225
- Een encoder met interne opslag toevoegen, pagina 225
- Een brandgebeurtenis configureren, pagina 364
- Een brandalarm configureren, pagina 364

26.1 Een branddetectiecamera configureren



Of



Of



Of



Voor het configureren van een brandalarm op basis van video, moet u eerst de brandmelding configureren op de branddetectiecamera.

Zie voor meer informatie de bedieningshandleiding van uw branddetectiecamera.

Configureren:

1. Klik met de rechtermuisknop op het apparaatpictogram en klik op **Webpagina in browser weergeven**.
2. Klik op **Configuratie**.
3. Vouw **Alarm** uit in het navigatievenster en klik op **Branddetectie**.
4. Voer de gewenste instellingen in.

26.2 Een encoder aan een VRM-pool toevoegen

Zie *Encoders toevoegen door te scannen*, pagina 362 voor informatie over het toevoegen van encoders aan een VRM-pool.

Zie ook

- *Een apparaat toevoegen*, pagina 126

26.3 Encoders toevoegen door te scannen

Encoders toevoegen door te scannen:

1. Klik met de rechtermuisknop op  en klik op **Scannen naar encoders**. Het dialoogvenster **BVMS Scan Wizard** wordt weergegeven.
2. Selecteer de gewenste encoders, selecteer de gewenste VRM-pool en klik op **Toewijzen** om de encoders toe te wijzen aan de VRM-pool.
3. Klik op **Volgende >>**. Het dialoogvenster **Apparaten verifiëren** van de wizard wordt weergegeven.
4. Typ het wachtwoord voor elk apparaat dat is beveiligd met een wachtwoord. Het wachtwoord wordt automatisch gecontroleerd wanneer u enkele seconden niets meer invoert in het wachtwoordveld of buiten het wachtwoordveld klikt. Als de wachtwoorden van alle apparaten identiek zijn, kunt u het wachtwoord invoeren in het eerste veld **Wachtwoord**. Klik vervolgens met de rechtermuisknop op dit veld en klik op **Cel kopiëren naar kolom**.

In de kolom **Status** worden geslaagde aanmeldingen aangegeven met .

Mislukte aanmeldingen worden aangegeven met .

 geeft aan dat voor het apparaat een eerste wachtwoord is vereist.

U voert het eerste wachtwoord in het veld **Wachtwoord** in.

De status verandert in .

Herhaal deze stap voor alle apparaten die een eerste wachtwoord nodig hebben.

Opmerking: Zolang u geen eerste wachtwoord hebt ingesteld voor alle apparaten in de lijst waarvoor een eerste wachtwoord is vereist, kunt u niet doorgaan.

5. Klik op **Voltoeien**. Het apparaat wordt aan de apparaatstructuur toegevoegd.

26.4

Apparaten voor alleen livebeelden toevoegen door te scannen

Bosch-apparaten voor alleen livebeelden toevoegen via scannen:

1. Klik met de rechtermuisknop op  en klik op **Scannen naar encoders voor alleen live-weergave**.
Het dialoogvenster **BVMS Scan Wizard** wordt weergegeven.
2. Schakel de selectievakjes in voor de apparaten die u wilt toevoegen.
3. Klik op **Volgende >>**.
Het dialoogvenster **Apparaten verifiëren** van de wizard wordt weergegeven.
4. Typ het wachtwoord voor elk apparaat dat is beveiligd met een wachtwoord.
Het wachtwoord wordt automatisch gecontroleerd wanneer u enkele seconden niets meer invoert in het wachtwoordveld of buiten het wachtwoordveld klikt.
Als de wachtwoorden van alle apparaten identiek zijn, kunt u het wachtwoord invoeren in het eerste veld **Wachtwoord**. Klik vervolgens met de rechtermuisknop op dit veld en klik op **Cel kopiëren naar kolom**.

In de kolom **Status** worden geslaagde aanmeldingen aangegeven met .

Mislukte aanmeldingen worden aangegeven met .

 geeft aan dat voor het apparaat een eerste wachtwoord is vereist.

U voert het eerste wachtwoord in het veld **Wachtwoord** in.

De status verandert in .

Herhaal deze stap voor alle apparaten die een eerste wachtwoord nodig hebben.

Opmerking: Zolang u geen eerste wachtwoord hebt ingesteld voor alle apparaten in de lijst waarvoor een eerste wachtwoord is vereist, kunt u niet doorgaan.

5. Klik op **Voltoeien**.
Het apparaat wordt aan de apparaatstructuur toegevoegd.

26.5

Encoders voor lokale opslag toevoegen door te scannen

Hoofdvenster >  **Apparaten** > vouw  uit > 

Hiermee kunt u encoders met plaatselijke opslag toevoegen en configureren.

Encoders voor lokale opslag toevoegen via scannen:

1. Klik in de apparaatstructuur met de rechtermuisknop op  en klik op **Scannen naar encoders voor lokale opslag**.
Het dialoogvenster **BVMS Scan Wizard** wordt weergegeven.
2. Schakel de selectievakjes in voor de apparaten die u wilt toevoegen.
3. Klik op **Volgende >>**.
Het dialoogvenster **Apparaten verifiëren** van de wizard wordt weergegeven.
4. Typ het wachtwoord voor elk apparaat dat is beveiligd met een wachtwoord.
Het wachtwoord wordt automatisch gecontroleerd wanneer u enkele seconden niets meer invoert in het wachtwoordveld of buiten het wachtwoordveld klikt.
Als de wachtwoorden van alle apparaten identiek zijn, kunt u het wachtwoord invoeren in

het eerste veld **Wachtwoord**. Klik vervolgens met de rechtermuisknop op dit veld en klik op **Cel kopiëren naar kolom**.

In de kolom **Status** worden geslaagde aanmeldingen aangegeven met  .

Mislukte aanmeldingen worden aangegeven met .



geeft aan dat voor het apparaat een eerste wachtwoord is vereist.

U voert het eerste wachtwoord in het veld **Wachtwoord** in.



De status verandert in  .

Herhaal deze stap voor alle apparaten die een eerste wachtwoord nodig hebben.

Opmerking: Zolang u geen eerste wachtwoord hebt ingesteld voor alle apparaten in de lijst waarvoor een eerste wachtwoord is vereist, kunt u niet doorgaan.

5. Klik op **Voltooien**.
Het apparaat wordt aan de apparaatstructuur toegevoegd.

26.6 Een brandgebeurtenis configureren



Hoofdvenster >  **Gebeurtenissen**

Configureren:

1. In de structuur selecteert u **Encoders/decoders > Camera > Status van vlammen of rook > Vlammen of rook gedetecteerd**.
De bijbehorende gebeurtenisconfiguratietabel wordt weergegeven.
2. Klik in de kolom **Alarm activeren - Schema** in een cel en selecteer het gewenste schema.
Het schema bepaalt wanneer het alarm wordt geactiveerd.
Selecteer een van de opnameschema's of takenschema's die u op de pagina **Tijdschema's** hebt geconfigureerd.
3. Geef de vereiste instellingen op.

Opmerking: u kunt dezelfde procedure gebruiken voor de andere beschikbare brandgebeurtenissen.

26.7 Een brandalarm configureren



Hoofdvenster >  **Alarmen**

Configureren:

1. In de structuur selecteert u **Encoders/decoders > Camera > Status van vlammen of rook > Vlammen of rook gedetecteerd**.
De bijbehorende alarmconfiguratietabel wordt weergegeven.
2. Geef de vereiste instellingen op.

27

Een MIC IP 7000 configureren die is aangesloten op een VIDEOJET 7000 connect

Voor de bediening van een MIC IP 7000-camera die is aangesloten op een VIDEOJET 7000 connect, moet u de volgende configuratie uitvoeren voor een juiste werking.

Voer de volgende taken uit voordat u de MIC IP-camera toevoegt aan BVMS:

1. Herstel de fabrieksinstellingen van zowel de MIC IP 7000-camera als de VIDEOJET 7000 connect op de webpagina van elk apparaat.
2. Stel de MIC IP 7000-camera in op de variant **MIC IP Starlight 7000 HD-VJC-7000**.
3. Configureer de MIC IP 7000-camera en de VIDEOJET 7000 connect volgens de documentatie die is meegeleverd met de apparaten.
4. Als u ANR wilt gebruiken, voert u het hulpprogramma ANR Setup uit voor de VIDEOJET 7000 connect.

Voer deze taak uit op een computer die zich in hetzelfde netwerk bevindt als de VIDEOJET 7000 connect.

U vindt het hulpprogramma ANR Setup in de catalogus op de productpagina van de VIDEOJET 7000 connect.

Voer de volgende procedure uit als u de MIC IP 7000-camera wilt toevoegen en configureren in BVMS:

1. Voeg in de apparaatstructuur alleen de MIC IP 7000-camera toe.
U kunt de VIDEOJET 7000 connect niet toevoegen aan BVMS.
2. Klik met de rechtermuisknop op de camera die u zojuist hebt toegevoegd en klik op **Encoder bewerken**.
Het dialoogvenster **Encoder bewerken** wordt weergegeven.
De capaciteiten van het apparaat worden automatisch opgehaald voor de variant die u hierboven hebt geconfigureerd.
3. Configureer ANR indien nodig op de pagina **Camera's en opname**.

28 Problemen oplossen

Dit hoofdstuk bevat informatie over problemen met BVMS Configuration Client en de bijbehorende oplossingen.

Problemen na het updaten van Bosch Video Management System

Probleem	Oorzaak	Oplossing
De NVR neemt niet op na het bijwerken van het Bosch Video Management System.	De verbinding tussen NVR en Management Server is na de update verbroken. Met de update is de BVMS-database op de Management Server mogelijk gewijzigd. De NVR moet deze wijzigingen 'kennen'.	Breng de verbinding tussen NVR en Management Server opnieuw tot stand.

Problemen tijdens het installeren

Probleem	Oorzaak	Oplossing
Het installatieprogramma geeft foutieve tekens weer.	De taalinstellingen van Windows zijn niet correct.	<i>De gewenste taal in Windows configureren, pagina 368</i>
Setup wordt afgebroken met een bericht dat de OPC-server niet kan worden geïnstalleerd.	OPC-serverbestanden kunnen niet worden overschreven.	Maak de installatie van OPC Core Components Redistributable ongedaan en start BVMS Setup opnieuw.
De installatie van de software kan niet ongedaan worden gemaakt door Setup uit te voeren.		Start Control Panel > Add/Remove Programs en maak de installatie van BVMS ongedaan.

Problemen onmiddellijk na het starten van de toepassing

Probleem	Oorzaak	Oplossing
BVMS geeft de verkeerde taal weer.	Windows schakelt niet naar de gewenste taal.	<i>De taal van Configuration Client configureren, pagina 81</i> Of <i>De taal van Operator Client configureren, pagina 81</i>
Het aanmelddialogvenster van Operator Client wordt niet in de gewenste taal weergegeven.	Ook als u de taal voor Operator Client hebt gewijzigd in Configuration Client, blijft de taal van het aanmelddialogvenster van Operator Client afhankelijk van de taal van Windows.	<i>De gewenste taal in Windows configureren, pagina 368</i>

Problemen met de displaytaal

Probleem	Oorzaak	Oplossing
Sommige displayteksten in Configuration Client of Operator Client zijn in een vreemde taal, meestal Engels, geschreven.	De OS-taal van de computer waar Management Server op is geïnstalleerd, is vaak Engels. Als de BVMS database dus wordt gegenereerd op deze computer zullen veel displayteksten in het Engels worden aangemaakt. Deze blijven onveranderd, ongeacht de Windows-taal van een Operator Client computer. Om zulke afwijkingen in taal te voorkomen, dient u Management Server software te installeren op een computer met de gewenste Windows-interfacetaal.	Verander dit niet.

Problemen met Bosch IntuiKey-bedieningspaneel

Probleem	Oorzaak	Oplossing
Het Bosch IntuiKey-bedieningspaneel activeert een alarm en het softkey-display geeft Off Line weer.	De verbinding met het werkstation is verbroken. De kabel is beschadigd of losgekoppeld, of het werkstation is gereset.	<i>De verbinding met een Bosch IntuiKey-bedieningspaneel opnieuw tot stand brengen, pagina 368</i>

Problemen met de instellingen van de opnameopties van uw geluidskaat

Probleem	Oorzaak	Oplossing
Wanneer een microfoon wordt gebruikt voor de intercomfunctie, treedt resonantie op.	Bij de opnameopties van uw geluidskaat moet de microfoon zijn geselecteerd, niet de stereomix (of een andere optie). Operator Client controleert het configuratiebestand tijdens het opstarten en verandert de instellingen van de opnameopties dienovereenkomstig. Dit configuratiebestand bevat een standaarditem dat misschien niet overeenkomt met uw systeemconfiguratie.	Verander de instelling in het configuratiebestand van Operator Client naar microfoon.

Probleem	Oorzaak	Oplossing
	Deze instelling wordt hersteld tijdens iedere start van Operator Client.	

Crashing Configuration Client

Probleem	Oorzaak	Oplossing
Configuration Client crasht.	Als er veel camera's zijn geconfigureerd in een Allegiant-bestand die niet zijn aangesloten op Bosch Video Management System, kunt u dit aantal verkleinen. Op deze manier voorkomt u onnodige belasting van het systeem.	Zie <i>Het aantal Allegiant-camera's verkleinen</i> , pagina 368.

Crashing Operator Client

Probleem	Oorzaak	Oplossing
Operator Client loopt vast.	DiBos-webclient is geïnstalleerd en is gestart op de computer waarop Operator Client is geïnstalleerd.	Maak de installatie van de DiBos-webclient ongedaan.

28.1

De gewenste taal in Windows configureren

Als u de displaytaal van de set-up van BVMS wilt veranderen, dient u de taal in uw versie van Windows te wijzigen. Om de taalinstellingen te activeren, wordt de computer opnieuw opgestart na het uitvoeren van de volgende stappen.

De gewenste taal configureren:

1. Klik eerst op **Start**, dan op **Configuratiescherm** en dubbelklik daarna op **Landinstellingen**.
2. Activeer het tabblad **Geavanceerd** en kies de gewenste taal onder **Taal voor programma's die niet Unicode-compatibel zijn**.
3. Klik op **OK**.
4. Klik in elk van de volgende berichtvensters op **Ja**.
Uw computer wordt opnieuw opgestart.

28.2

De verbinding met een Bosch IntuiKey-bedieningspaneel opnieuw tot stand brengen

1. Sluit de kabel weer aan of wacht tot het werkstation weer online is.
De Off Line boodschap verdwijnt.
2. Druk op de Terminal softkey om BVMS in te voeren.

28.3

Het aantal Allegiant-camera's verkleinen

U hebt de Allegiant Master Control Software nodig om het Allegiant-bestand bij te werken.

Het aantal Allegiant-camera's verkleinen:

1. Start de Master Control-software.
2. Open het Allegiant-bestand.

3. Klik op het tabblad Camera.
4. Markeer de overbodige camera's.
5. Klik in het menu Edit op Delete.
6. Sla het bestand op. De bestandsgrootte blijft ongewijzigd.
7. Herhaal de laatste stap voor overbodige monitoren. Klik op het tabblad Monitors.
8. Importeer dit bestand in Bosch Video Management System (zie *Een apparaat toevoegen, pagina 126*).

28.4 Gebruikte poorten

In dit gedeelte vindt u de poorten die in een LAN geopend moeten zijn voor alle onderdelen van BVMS. Open deze poorten niet voor internettoegang. Gebruik voor bewerkingen via internet veilige verbindingen zoals een VPN of RAS-toegang.

In elke tabel vindt u de lokale poorten die geopend moeten zijn op de computer waarop de server is geïnstalleerd, of op de router/level 3-schakelaar die is aangesloten op de hardware. Configureer in Windows Firewall een regel voor binnenkomende verbindingen voor elke geopende poort.

Sta alle uitgaande verbindingen toe voor alle BVMS-softwaretoepassingen.

Voorbeeld van een eenvoudige regel voor binnenkomend verkeer voor een Windows 7-firewall

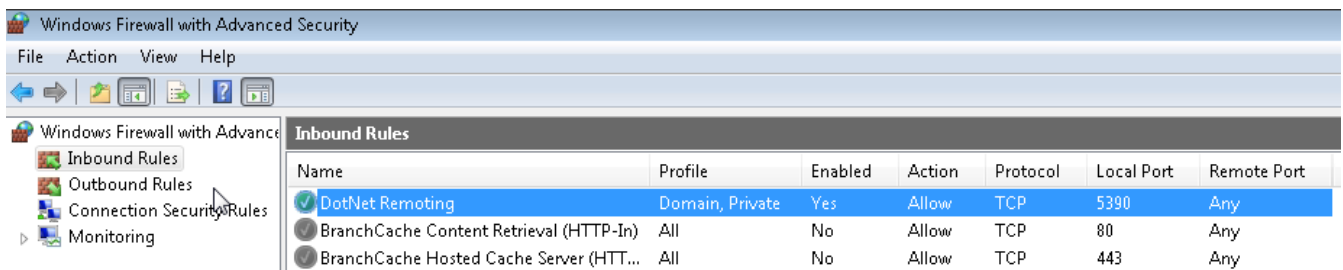

Management Server-/Enterprise Management Server-poorten

Server (listener)	Protocol	Poorten voor binnenkomend verkeer	Client (aanvrager)	Opmerking
Management Server	UDP	123	Encoder	TimeServer NTP
Management Server	TCP	5322	Operator Client,	SSH-verbinding
Management Server	TCP	5389	ONVIF-apparaat	ONVIF-proxy, gebeurtenismelding
Management Server	TCP	5390	Operator Client, Configuration Client, BVMS SDK-toepassing	.NET Remoting
Management Server	TCP	5392	Operator Client, Configuration Client, Mobile Video Service	WCF, gateway.push.apple.com
Management Server	TCP	5393	Operator ClientVRM, MVS	Data-Access-Service

Server (listener)	Protocol	Poorten voor binnenkomend verkeer	Client (aanvrager)	Opmerking
Management Server	TCP	5395	Configuration Client, Operator Client	Gebruikersvoorkeuren, bestandsoverdracht
Management Server	UDP	12544	SNMP-client	BVMS SNMP poort opvragen

Video Recording Manager-poorten

Server (listener)	Protocol	Poorten voor binnenkomend verkeer	Client (aanvrager)	Opmerking
VRM	TCP	554	RTSP-client	RTSP-stream ophalen
VRM	TCP	1756	Management Server, Configuration Client	via RCP+
VRM	UDP	1757	Management Server, Operator Client	Doel-broadcast scannen
VRM	UDP	1758	Management Server, Configuration Client	Scanrespons
VRM	UDP	1800	Management Server, Operator Client	Doel-Multicast scannen
VRM	TCP	80	Operator Client	Primaire VRM-weergave via http
VRM	TCP	443	Operator Client	Primaire VRM-weergave via https
VRM	TCP	81	Operator Client	Secundaire VRM-weergave via http
VRM	TCP	444	Operator Client	Secundaire VRM-weergave via https

Mobile Video Service-poorten

Server (listener)	Protocol	Poorten voor binnenkomend verkeer	Client (aanvrager)	Opmerking
Mobile Video Service	TCP	80	Management Server, Operator Client, Configuration Client, HTML-client, mobiele apps	Toegang via http
Mobile Video Service	TCP	443	Management Server, Operator Client, Configuration Client, HTML-client, mobiele apps	Toegang via https
Mobile Video Service	TCP	2195	Apple-pushberichten	Mac iOS
Mobile Video Service	UDP	1064-65535	Encoder, VRM	

Server (listener)	Protocol	Poorten voor binnenkomend verkeer	Client (aanvrager)	Opmerking
Mobile Video Service-transcoder	TCP	5382	Mobiele provider Mobile Video Service	Mediastream
Mobile Video Service-transcoder	TCP	5385	Mobiele provider Mobile Video Service	Mediastream
Mobile Video Service BVMS-provider	TCP	5383	Operator Client	Mediastream
Mobiele provider Mobile Video Service	TCP	5384	HTML-client, mobiele apps	Mediastream
Mobile Video Service-transcoder	TCP	5385	Mobiele provider Mobile Video Service	Mediastream

Poorten voor iSCSI-opslagsysteem

Configureer port forwarding op de aangesloten router voor dit apparaat.

Server (listener)	Protocol	Poorten voor binnenkomend verkeer	Client (aanvrager)	Opmerking
iSCSI-opslagsysteem	TCP	3260	Encoder, VRM, Configuration Client	

Bosch Video Streaming Gateway-poorten

Server (listener)	Protocol	Poorten voor binnenkomend verkeer	Client (aanvrager)	Opmerking
Bosch Video Streaming Gateway	TCP	8756-8762	VRM, Management Server, Configuration Client	RCP +
Bosch Video Streaming Gateway	TCP	8080-8086	VRM, Management Server, Configuration Client, Operator Client	HTTP
Bosch Video Streaming Gateway	TCP	8443-8449	VRM, Management Server, Configuration Client, Operator Client	HTTPS
Bosch Video Streaming Gateway	TCP	1757	VRM Configuration Client	Doel-broadcast scannen

Server (listener)	Protocol	Poorten voor binnenkomend verkeer	Client (aanvrager)	Opmerking
Bosch Video Streaming Gateway	TCP	1758	VRM Configuration Client	Scanrespons
Bosch Video Streaming Gateway	TCP	1800	VRM Configuration Client	Doel-Multicast scannen
Bosch Video Streaming Gateway	UDP	1064-65535	Encoder, VRM	

ONVIF-camerapoorten

Configureer port forwarding op de aangesloten router voor dit apparaat.

Server (listener)	Protocol	Poorten voor binnenkomend verkeer	Client (aanvrager)	Opmerking
ONVIF-camera	TCP	80	Management Server, VSG, Configuration Client, Operator Client	Toegang via http
ONVIF-camera	TCP	443	Management Server, VSG, Configuration Client, Operator Client	Toegang via https
ONVIF-camera	RTSP	554	Management Server, VSG, Configuration Client, Operator Client	

BVMS Operator Client-/Cameo SDK-poorten

Server (listener)	Protocol	Poorten voor binnenkomend verkeer	Client (aanvrager)	Opmerking
Operator Client	TCP	5394	BVMS SDK-toepassing, BIS	.NET Remoting
Operator Client	UDP	1024-65535	Encoder, VRM	
Operator Client	TCP	443	Encoder	Externe toegang, gecodeerde live-weergave

Encoderpoorten

Configureer port forwarding op de aangesloten router voor dit apparaat.

Server (listener)	Protocol	Poorten voor binnenkomend verkeer	Client (aanvrager)	Opmerking
Encoder	TCP	1756	Decoder, Management Server, VRM, Operator Client, Configuration Client, BVMS SDK-toepassing	via RCP+
Encoder	UDP	1757	Decoder, Management Server, Operator Client	Doel scannen
Encoder	UDP	1758	Decoder, Management Server, Operator Client	Scanrespons
Encoder	UDP	1800	Decoder, Management Server, Operator Client	Doel-Multicast scannen
Encoder	TCP	80	Operator Client, BVMS SDK-toepassing, VSG	Toegang via http
Encoder	TCP	443	Operator Client, BVMS SDK-toepassing, VSG	Toegang via https
Encoder	UDP	123	Management Server, VRM	SNTP
Encoder	UDP	161	Management Server, VRM	SNMP
Encoder	TCP	554	Operator Client, BVMS SDK-toepassing, VSG	RTSP-streaming
Encoder	TCP	3260	Encoder (uitgaand)	iSCSI-opname

Optionele encoderpoorten

Server (listener)	Protocol	Poorten voor binnenkomend verkeer	Client (aanvrager)	Opmerking
FTP	TCP	21		
SSDP	UDP	1900		
UPNP	UDP	3702		
SRTSP	UDP	9554		
RTSP verzenden	UDP	15344, 15345		

BVMS-decoderpoorten

Configureer port forwarding op de aangesloten router voor dit apparaat.

Server (listener)	Protocol	Poorten voor binnenkomend verkeer	Client (aanvrager)	Opmerking
Decoder	TCP	1756	Management Server, Operator Client, Configuration Client, BVMS SDK-toepassing	via RCP+
Decoder	UDP	1757	Management Server, Operator Client	Doel scannen

Server (listener)	Protocol	Poorten voor binnenkomend verkeer	Client (aanvrager)	Opmerking
Decoder	UDP	1758	Management Server, Operator Client	Scanrespons
Decoder	UDP	1800	Management Server, Operator Client	Doel van Multicast-netwerkscan
Decoder	TCP	80	Operator Client	Toegang via http
Decoder	TCP	443	Operator Client	Toegang via https
Decoder	UDP	1024-65535	Encoder	Streamingpoorten
Decoder	UDP	123	Management Server, VRM	SNTP
Decoder	UDP	161	Management Server, VRM	SNMP

BRS-/DiBos-poorten

Server (listener)	Protocol	Poorten voor binnenkomend verkeer	Client (aanvrager)	Opmerking
DiBos 8.7/ BRS 8.10	TCP	808	Management Server, Configuration Client	Webservice Voor DiBos v. 8.7 is een patch vereist.
Alternatief:				
BRS/DiBos	TCP	135	Operator Client, Management Server, Configuration Client	DCOM, gebruikt wanneer webservice niet werkt of de gebruikte DiBos-versie geen ondersteuning biedt voor webservice Firewall moet uitgeschakeld zijn
BRS/DiBos	UDP	135	Operator Client, Management Server, Configuration Client	DCOM, gebruikt wanneer webservice niet werkt of de gebruikte DiBos-versie geen ondersteuning biedt voor webservice Firewall moet uitgeschakeld zijn

DVR-poorten

Configureer port forwarding op de aangesloten router voor dit apparaat.

Server (listener)	Protocol	Poorten voor binnenkomend verkeer	Client (aanvrager)	Opmerking
DVR	TCP	80	Management Server, Configuration Client, Operator Client	Toegang via http

Barco monitorwand

Server (listener)	Protocol	Poorten voor binnenkomend verkeer	Client (aanvrager)	Opmerking
Barco monitorwand	TCP	1756	Management Server, Operator Client, Configuration Client, BVMS SDK-toepassing	via RCP+
Barco monitorwand	UDP	1757	Management Server, Operator Client	Doel scannen
Barco monitorwand	UDP	1758	Management Server, Operator Client	Scanrespons
Barco monitorwand	UDP	1800	Management Server, Operator Client	Doel van Multicast-netwerkscan

28.5 Logboekregistratie van ONVIF-gebeurtenissen inschakelen

U kunt logboekregistratie voor ONVIF-gebeurtenissen bijvoorbeeld inschakelen wanneer er problemen optreden bij de ontvangst van BVMS-gebeurtenissen. Logboekregistratie helpt u bij het opsporen van het probleem.

Logboekregistratie inschakelen:

1. Open het bestand `%programfiles(x86)%\Bosch\VMS\AppData\Server\CentralServer\BVMSLogCfg.xml` in een geschikte editor, bijvoorbeeld Notepad. Voer de toepassing Notepad uit als beheerder.
2. Zoek de regel met de volgende tekenreeks:
`Add logging for onvif events of a device by network address`
De commentaarregels bevatten een korte uitleg.
3. Typ `OnvifEvents.<Networkaddress>` als registratiennaam.
Typ alleen `OnvifEvents` als u de gebeurtenissen voor alle ONVIF-apparaten wilt registreren.
4. Typ `DEBUG` als niveau voor alle inkomende en uitgaande gebeurtenissen.
Typ `INFO` voor alle uitgaande gebeurtenissen.
Typ `WARN` of `ERROR` om logboekregistratie uit te schakelen.

De volgende regels bevatten een voorbeeld voor de logboekregistratie van gebeurtenissen van apparaat 172.11.122.22 met alle uitgaande en inkomende gebeurtenissen:

```
<logger name="OnvifEvents.172.11.122.22" additivity="false">
<level value = "DEBUG"/>
<appender-ref ref="OnvifRollingFileAppender"/>
</logger>
```

Zie ook

- *Een ONVIF-toewijzingstabel configureren, pagina 244*
- *Toewijzing van ONVIF-gebeurtenis, pagina 50*

Verklarende woordenlijst

tweevoudige autorisatie

Beveiligingsbeleid waarbij twee verschillende gebruikers zich moeten aanmelden bij de Operator Client. Beide gebruikers moeten lid zijn van een normale Bosch Video Management System gebruikersgroep. Deze gebruikersgroep (of deze gebruikersgroepen, als de gebruikers tot verschillende gebruikersgroepen behoren) moet deel uitmaken van een groep met vier-ogen-principe. Een groep met vier-ogen-principe heeft eigen toegangsrechten in het Bosch Video Management System. De groep met vier-ogen-principe moet meer toegangsrechten hebben dan de normale gebruikersgroep waarvan de gebruiker lid is. Voorbeeld: gebruiker A is lid van een gebruikersgroep met de naam Groep A. Gebruiker B is lid van Groep B. Verder is er een groep met vier-ogen-principe geconfigureerd met als leden Groep A en Groep B. Voor de gebruikers van groep A het vier-ogen-principe optioneel; voor gebruikers van groep B is dit verplicht. Wanneer gebruiker A zich aanmeldt, wordt een tweede dialoogvenster voor bevestigen van het aanmelden weergegeven. In dit dialoogvenster kan zich een tweede gebruiker aanmelden als deze beschikbaar is. Zo niet, dan kan gebruiker A verdergaan en de Operator Client opstarten. Deze heeft vervolgens alleen de toegangsrechten van groep A. Wanneer gebruiker B zich aanmeldt, wordt opnieuw een tweede dialoogvenster voor aanmelden weergegeven. In dit dialoogvenster moet zich een tweede gebruiker aanmelden. Als dit niet gebeurt, kan gebruiker B de Operator Client niet opstarten.

Activeringssleutel

Een nummer dat de gebruiker moet invoeren voor het activeren van de aangekochte licenties. U ontvangt de activeringssleutel na het invoeren van het autorisatienummer in de License Manager van de Bosch Security System-software.

Alarm

Gebeurtenis die wordt geconfigureerd om een alarm te activeren. Dit is een bepaalde situatie (beweging gedetecteerd, op de deurbel gedrukt, signaal verloren gegaan, etc.) die onmiddellijke aandacht vereist. Door een alarm kunnen live-

video, opgeslagen beelden, een actieplan, een webpagina of een plattegrond worden weergegeven.

Alarmlijst

Venster in het Bosch Video Management System dat wordt gebruikt voor de weergave van een lijst van actieve alarmen.

Allegiant

Bosch-familie van analoge matrixschakelsystemen

ANR

Automated Network Replenishment. Een geïntegreerd proces waarbij ontbrekende videogegevens van een videozendontvanger naar de netwerkvideorecorder worden gekopieerd na een netwerkstoring. De gekopieerde videogegevens vullen precies het gat dat is ontstaan tijdens de netwerkstoring. De transceiver heeft dan ook de een of andere vorm van plaatselijke opslag nodig. De opnamecapaciteit op deze lokale opslag wordt met behulp van de volgende formule berekend: (netwerkbandbreedte x geschatte downtime van netwerk + veiligheidsmarge) x (1 + 1/back-upsnelheid). De resulterende opnamecapaciteit is vereist omdat de continue opnamen moeten doorgaan tijdens het kopieerproces.

Apparaatfamilie

Bosch-encoders/IP-camera's kunnen tot een van de volgende apparaatfamilies behoren: Apparaatfamilie 1, apparaatfamilie 2, apparaatfamilie 3. Apparaten van apparaatfamilie 1 kunnen alleen stream 1 opnemen. Apparaten van apparaatfamilie 2 kunnen stream 1 of stream 2 opnemen. Apparaten van apparaatfamilie 3 kunnen alleen stream 1, stream 2 of I-Frames opnemen.

Apparaatstructuur

Hiërarchische lijst van alle beschikbare apparaten in het systeem.

ASF

Advanced Systems Format; audio- en videoformaat van Microsoft Windows.

Autorisatienummer

Nummer dat u van Bosch ontvangt voor de bestelde softwarelicenties. U moet het autorisatienummer invoeren in de License Manager van de Bosch Security System-software om de activeringssleutel te verkrijgen. Daarnaast hebt u de computerhandtekening nodig om de aangekochte licenties te activeren.

Beeldvenster

Venster waarbinnen zich de deelvensters bevinden, ingedeeld volgens een beeldvensterpatroon.

bereiken

Bereik is een term die wordt gebruikt in het veld van ONVIF-camera's. Het is een parameter gebruikt voor peilen van een ONVIF-apparaat. De parameter bevat meestal een URI, zoals de volgende: `onvif://www.onvif.org/<pad>`. De parameter `<pad>` kan bijvoorbeeld `video_encoder` of `audio_encoder` zijn. Een ONVIF-apparaat kan meerdere bereiken hebben. Deze URI bepaalt het taakgebied van het apparaat.

Betaalautomaat

"Point of sale" (betaalautomaat).

B-frame

Bi-directioneel frame. Onderdeel van een videocompressiemethode.

BIS

Building Integration System

Bosch ATM/POS-bridge

Ontvangt strings via seriële kabel/COM-interface en stuurt deze strings door via Ethernet-kabel (TCP/IP). Deze strings zijn meestal gegevens van betaalautomaten of transacties van gelduitgifteautomaten.

BRS

Bosch Recording Station. Software voor video-opnamen en -beheer.

CCL-emulatie

Emulatie van de CCL-taak (Command Console Language) die wordt gebruikt voor het besturen van een Allegiant-matrix. U kunt deze set opdrachten gebruiken om van een BVMS-IP-camera/-encoder om te schakelen naar een BVMS-IP-decoder. U kunt geen oude analoge camera's of de Allegiant-matrix zelf direct besturen.

Correctie

Het gebruik van software om een cirkelvormig beeld van een visoogobjectief met radiale vervorming te converteren naar een rechthoekig beeld voor normale weergave (hierbij wordt de vervorming gecorrigeerd).

Data Transform Processor (DTP)

Een DTP-apparaat zet de seriële gegevens van ATM-apparaten om in een gedefinieerde gegevensindeling en verzendt deze gegevens via een Ethernet-verbinding naar BVMS. Zorg ervoor dat op het DTP-apparaat een transformatiefilter is ingesteld. Deze taak wordt uitgevoerd met afzonderlijke software van de fabrikant van het DTP-apparaat.

debounce-tijd

Tijdsperiode begint wanneer de gebeurtenis plaatsvindt. Gedurende deze tijdsperiode wordt meestal geen andere gebeurtenis van hetzelfde type geaccepteerd. Hiermee wordt bijv. voorkomen dat een schakelende sensor een groot aantal gebeurtenissen veroorzaakt. Voor gebeurtenissen met verschillende status kunt u verschillende prioriteitsinstellingen voor elke status configureren. De volgende voorbeelden helpen u bij het begrijpen van het concept van de vertragingstijd. Voorbeeld 1 behandelt gebeurtenissen die dezelfde status genereren: de gebeurtenis Systeeminformatie vindt plaats en de geconfigureerde vertragingstijd start. Gedurende deze tijd vindt er nog een gebeurtenis Systeeminformatie plaats. Deze gebeurtenis Systeeminformatie wordt niet als nieuwe gebeurtenis geaccepteerd. Voorbeeld 2 behandelt gebeurtenissen die verschillende statussen met dezelfde prioriteit genereren: Een gebeurtenis Beweging gedetecteerd vindt plaats en de geconfigureerde vertragingstijd start. Gedurende deze tijd vindt de gebeurtenis Beweging gestopt met dezelfde prioriteit plaats. De gebeurtenis Beweging gestopt wordt niet als nieuwe gebeurtenis geaccepteerd. Voorbeeld 3 behandelt ook gebeurtenissen die verschillende statussen met dezelfde prioriteit genereren: De status van een virtuele ingang is ingeschakeld. De statusprioriteiten voor beide statuswijzigingen zijn identiek. Op een bepaald tijdstip wordt de virtuele ingang uitgeschakeld, en de vertragingstijd wordt

gestart. Tijdens deze vertragingstijd wordt de virtuele ingang ingeschakeld. Deze statuswijziging wordt niet als een nieuwe gebeurtenis geaccepteerd omdat het dezelfde prioriteit heeft. Nadat de vertragingstijd is verstreken heeft de virtuele ingang een andere status. De inschakeling krijgt de tijdstempel van het einde van de vertragingstijd en er wordt geen nieuwe vertragingstijd gestart. Voorbeeld 4 behandelt gebeurtenissen met verschillende prioriteiten die verschillende statussen genereren: De gebeurtenis Beweging gedetecteerd vindt plaats en de geconfigureerde vertragingstijd start. Gedurende deze tijd vindt de gebeurtenis Beweging gestopt met een hogere prioriteit plaats. De gebeurtenis Beweging gestopt is geaccepteerd als een nieuwe gebeurtenis, maar de vertragingstijd wordt niet opnieuw gestart. Voorbeeld 5 behandelt ook gebeurtenissen met verschillende prioriteiten die verschillende statussen genereren: De status van een virtuele ingang is uitgeschakeld. De statusprioriteit voor ingeschakeld is "5", voor uitgeschakeld is "2". Op een bepaald tijdstip wordt de virtuele ingang ingeschakeld (prio "5"), en de vertragingstijd wordt gestart. Tijdens deze vertragingstijd wordt de virtuele ingang uitgeschakeld (prio "2"). Deze statuswijziging wordt geaccepteerd als een nieuwe gebeurtenis omdat deze een hogere prioriteit heeft. De vertragingstijd van de eerste inschakeling wordt voortgezet. Meer statuswijzigingen worden niet geaccepteerd tijdens deze vertragingstijd.

decoder

Hiermee verandert u een digitale stream in een analoge stream.

Deelvenster

Gebruikt voor weergave van livebeelden en opgenomen videobeelden van een enkele camera, een plattegrond of een HTML-bestand.

Deelvensterbalk

Werkbalk van een deelvenster.

Direct afspelen

De opgenomen beelden van de geselecteerde camera afspelen in een deelvenster op het scherm voor live-weergave. De begintijd (aantal seconden in het verleden of terugspoeltijd) kan worden geconfigureerd.

DNS

Domain Name System. Een DNS-server converteert een URL (bijvoorbeeld `www.myDevice.com`) naar een IP-adres in netwerken die gebruikmaken van het TCP/IP-protocol.

Dubbele streaming

Door dubbele streaming kan een inkomende datastream volgens twee afzonderlijk geconfigureerde instellingen tegelijk worden gecodeerd. Hierdoor ontstaan twee datastreams: een voor live-opnamen en opnamen vóór gebeurtenissen, de andere voor continu, bewegings- en alarmopnamen.

duplex

Term die wordt gebruikt om de richting van gegevensoverdrachten tussen twee partijen te definiëren. Bij half duplex loopt de gegevensoverdracht in twee richtingen, maar niet tegelijkertijd. Bij full duplex is er wel sprake van gelijktijdige gegevensoverdracht.

DVR

Harddisk-recorder

DWF

Design Web Format. Wordt gebruikt om technische tekeningen weer te geven op een computermonitor.

DynDNS

Dynamic Domain Name System. Een DNS-hostservice waarin IP-adressen gebruiksklaar worden gehouden in een database. Met dynamische DNS kunt u een verbinding tot stand brengen met het apparaat via internet, met behulp van de hostnaam van het apparaat. Zie DNS.

Encoder

Zet een analoge stream om in een digitale stream, bijv. om analoge camera's te integreren in een digitaal systeem zoals Bosch Video Management System. Sommige encoders kunnen gebruik maken van plaatselijke opslagmogelijkheden zoals flashkaarten, USB harde schijven, of ze kunnen videogegevens opslaan op iSCSI-apparaten. IP-camera's hebben een ingebouwde encoder.

Enterprise Access

Enterprise Access is een functie van BVMS die uit een of meer Enterprise Accounts bestaat. Elke Enterprise Account bevat apparaatrechten voor apparaten van een bepaalde Management Server.

Enterprise Account

Een Enterprise Account is een autorisatie voor het aansluiten van een gebruiker van de Operator Client op apparaten van een managementserver die onderdeel is van een Enterprise System. In een Enterprise Account worden alle rechten voor de apparaten van deze Management Server geconfigureerd. Operator Client kan gelijktijdig verbinding maken met alle Management Server-computers die deel uitmaken van dit Enterprise System. Deze toegang wordt geregeld door het lidmaatschap van een Enterprise User Group, en wordt geregeld door de apparaatrechten die zijn geconfigureerd in de Enterprise Account voor deze Management Server.

Enterprise Management Server

Enterprise Management Server is een BVMS Management Server waarop de configuratie van Enterprise User Groups wordt gehost. U hebt een of meer Enterprise User Groups nodig die verwijzen naar een of meer servers. De rollen van Enterprise Management Server en Management Server kunnen worden gecombineerd in één configuratie.

Enterprise System

Een Enterprise System is een functie van Bosch Video Management System waarmee de gebruiker van de Operator Client gelijktijdig toegang heeft tot meerdere Management Server-computers.

Enterprise User Group

De Enterprise User Group is een gebruikersgroep die op een Enterprise Management Server is geconfigureerd. De Enterprise User Group bevat de gebruikers die gelijktijdig geautoriseerde toegang hebben tot meerdere managementsservers. Definieert de algemene rechten die beschikbaar zijn voor deze gebruikers.

Externe toegang

Via externe toegang kunnen verschillende particuliere netwerken worden verbonden met openbare netwerken. Meerdere netwerken met privé- (lokale) netwerkadressen kunnen gelijktijdig

of na elkaar worden geopend door Operator Client-computers via openbare interfaces (routers). De taak van de router is het vertalen van het inkomende openbare netwerkverkeer naar het bijbehorende privénetwerkadres. De gebruikers van de Operator Client kunnen toegang tot Management Server of Enterprise Management Server en hun apparaten krijgen via externe toegang.

Failover-VRM

Software in de BVMS-omgeving. Neemt de taak over van de toegewezen primaire VRM of secundaire VRM in het geval van storing.

Gebeurtenis

Een toestand of status die wordt gekoppeld aan een alarm en/of actie. Gebeurtenissen kunnen worden gegenereerd door vele bronnen, zoals camera's, archiveersystemen, mappen, digitale ingangen etc. Voorbeelden van gebeurtenissen zijn het starten van een opname, signaalverlies, meldingen bij onvoldoende schijfcapaciteit, aanmeldingen van gebruikers, triggers door digitale ingangen etc.

Gebeurteniscombinatie

Combinatie van verschillende gebeurtenissen. De combinatie maakt gebruik van booleaanse expressies, bijv. AND en OR. U kunt alleen statusveranderingen combineren, bijvoorbeeld de verandering van een verbindingstatus in niet-verbonden of de activering van een schema.

Gebruikersgroep

Gebruikersgroepen worden gebruikt om algemene gebruikerskenmerken te definiëren, zoals machtigingen, bevoegdheden en PTZ-prioriteit. Als een gebruiker wordt toegevoegd aan een groep, krijgt hij automatisch alle kenmerken van die groep.

Gelduitgifteautomaat

Automatic Teller Machine (gelduitgifteautomaat)

GSM

Global System for Mobile Communication. Standaard voor digitale mobiele telefoons.

H.264

Standaard voor codering (compressie) van digitale audio en video voor multimediatoepassingen. Deze standaard omvat verschillende profielen die

per fabrikant kunnen verschillen. De volgende profielen zijn beschikbaar: Baseline, Baseline+, Main Profile. Baseline (niet gebruikt in Bosch Video Management System) ondersteunt 2 CIF. Baseline+ ondersteunt 4 CIF en zorgt voor een betere beeldkwaliteit dan Baseline. Main Profile ondersteunt 4 CIF en biedt een uiterst efficiënt compressie-algoritme genaamd CABAC (Context-adaptive binary arithmetic coding). Dit dient voor hoogwaardige codering voor opslag.

H.265

H.265 is een standaard voor videocompressie die is gedefinieerd door ISO2 en ITU3 en is bekrachtigd op 29 oktober 2014. Deze wordt gezien als de opvolger van MPEG-4 AVC (Advanced Video Codec), ook wel H.264 genoemd, voor de compressie van resoluties van 4K en Ultra HD tot 36 megapixels.

Het gedeelte

Een groep met detectieapparaten die zijn verbonden met het beveiligingssysteem.

Hotspot

Muisgevoelig pictogram op een plattegrond. Hotspots worden geconfigureerd in de Configuration Client. Hotspots zijn bijvoorbeeld camera's, relais of ingangen. Aan de hand van een hotspot kan de operator een apparaat in een gebouw opsporen en selecteren. Hotspots kunnen een knipperende achtergrondkleur hebben wanneer een bepaalde statusgebeurtenis of alarm optreedt.

I-frame

Intra-frame. Onderdeel van een videocompressiemethode. Bevat de informatie van het volledige beeld, in tegenstelling tot P- of B-frames die alleen informatie bevatten over de wijzigingen ten opzichte van het vorige of volgende frame.

inbraakcentrale

Algemene naam voor het hoofdapparaat in een inbraakbeveiligingssysteem van Bosch. Bedieningspanelen, modules, melders en andere apparaten worden met de inbraakcentrale verbonden.

Intelligent tracking

Intelligent Tracking is een softwareproces dat wordt uitgevoerd op een camera waardoor de camera een geselecteerd object kan volgen.

Intercomfuncties

Gebruikt om te spreken via de luidsprekers van een encoder. Deze encoder moet zijn voorzien van een ingang en uitgang voor audio. Het recht op gebruik van de intercomfuncties kunnen per gebruikersgroep worden ingesteld.

IPS

Beelden per seconde (Images per Second). Aantal videobeelden dat per seconde kan worden verzonden of opgenomen.

IQN

iSCSI Qualified Name. De initiatornaam in IQN-indeling wordt gebruikt voor het maken van adressen voor zowel iSCSI-initiatoren als -doelen. Bij IQN-toewijzing maakt u een initiatorgroep die de toegang tot de LUN's op een iSCSI-doel beheert en schrijft u de initiatornamen van elke encoder en de VRM naar deze initiatorgroep. Alleen de apparaten waarvan de initiatornamen toegevoegd zijn aan een initiatorgroep hebben toegangsrechten voor een LUN. Zie LUN en zie iSCSI.

iSCSI

Internet Small Computer System Interface. Protocol dat opslag via een TCP/IP netwerk beheert. iSCSI zorgt ervoor dat opgeslagen gegevens vanaf iedere plek in het netwerk toegankelijk zijn. Vooral met de opkomst van Gigabit Ethernetverbindingen is het betaalbaar geworden om iSCSI-opslagservers als externe harde schijven aan een computernetwerk te verbinden. In de iSCSI-terminologie wordt de server die de opslagbronnen aanbiedt een iSCSI-doel genoemd en de client die verbinding maakt met de server en de bronnen aanspreekt iSCSI-initiator.

IVA

Beeldanalyse is een softwareproces waarmee een camerabeeld wordt vergeleken met de opgeslagen beelden van specifieke personen of objecten. Als er een overeenkomst is gevonden, wordt er een alarm geactiveerd.

JPEG

Joint Photographic Expert Group (JPEG)

JPEG

Joint Photographic Experts Group (JPEG).
Coderingsproces voor stilstaande beelden.

LDAP

Lightweight Directory Access Protocol.
Netwerkprotocol dat via TCP/IP toegang biedt tot directories. Een directory is bijvoorbeeld een lijst van gebruikersgroepen en de bijbehorende toegangsrechten. Bosch Video Management System gebruikt dit protocol om toegang te krijgen tot dezelfde gebruikersgroepen als MS Windows of een ander zakelijk systeem voor gebruikersbeheer.

Live-modus

Logboek

Opslagplaats voor alle vastgelegde gebeurtenissen in Bosch Video Management System.

Logisch nummer

Logische nummers zijn unieke ID's die zijn toegewezen aan elk apparaat in het systeem zodat het gemakkelijker kan worden herkend. Logische nummers zijn alleen uniek in een reeks van apparaten van een bepaald type. Logische nummers worden bijvoorbeeld vaak gebruikt voor opdrachtscripts.

Logische structuur

Structuur met een aangepaste indeling van alle apparaten. De logische structuur wordt in de Operator Client gebruikt om camera's en andere apparaten te selecteren. In de configuratie-client wordt de "volledige logische structuur" geconfigureerd (op de pagina Plattegronden en structuur) en afgestemd op elke gebruikersgroep (op de pagina Gebruikersgroepen).

LUN

Logical Unit Number. Wordt gebruikt in de iSCSI-omgeving om een individueel schijfstation of virtuele partitie (volume) aan te spreken. De partitie is onderdeel van een RAID disk-array (de iSCSI target).

Managementserver

BVMS-server voor beheer van apparaten.

Master Control-software

Software die dient als interface tussen Bosch Video Management System en een Allegiant-apparaat. Version 2.8 of hoger wordt gebruikt.

MHT

Ook wel "webarchief" genoemd. Bestandsformaat waarin alle HTML- en afbeeldingsbestanden van een website in één bestand kunnen worden opgeslagen. Om problemen te voorkomen raden we u aan MHT-bestanden alleen te maken met Internet Explorer 7.0 of nieuwer.

monitorgroep

Een set monitoren, aangesloten op decoders. De monitorgroep kan worden gebruikt voor alarmverwerking in een bepaalde fysieke zone. Een installatie met drie fysiek gescheiden controlekamers kan bijvoorbeeld drie monitorgroepen omvatten. De monitors in een monitorgroep zijn logisch geconfigureerd in rijen en kolommen en kunnen worden ingesteld op verschillende indelingen, bijvoorbeeld kwartscherm- of volledig-schermweergave.

MOV

Bestandsextensie van de standaardvideo-indeling die wordt gebruikt door QuickTime Player van Apple.

multipath

Computeropslagtechniek waarbij meerdere fysieke paden zijn gedefinieerd die de gegevensserver verbinden met één opslagdoel (met gebruikmaking van verschillende controllers, bus-switches of vergelijkbare mechanismen) als oplossing voor failover of belastingverdeling (redundantie, efficiëntie).

multipathing

Gebruik van multipath-techniek voor computeropslag.

Netwerkbewaking

Meting van waarden die betrekking hebben op het netwerk en vergelijking van deze waarden met drempelwaarden die geconfigureerd kunnen worden.

niet-beheerde site

Item in de apparaatstructuur in BVMS dat videonetwerkapparaten, zoals digitale videorecorders, kan bevatten. Deze apparaten

worden niet beheerd door de managementserver van uw systeem. De gebruiker van de Operator Client kan op verzoek verbinding maken met de apparaten van een unmanaged site.

No-touch deployment

Methode voor het automatisch downloaden, installeren en uitvoeren van .NET-toepassingen zonder dat daarbij het register of gedeelde systeemcomponenten worden gewijzigd. Bij Bosch Video Management System, wordt no-touch deployment gebruikt voor het updaten van de Operator Clients vanuit de managementserver. Het bijwerken vindt plaats als een nieuwe versie op de managementserver wordt opgeslagen en wanneer een gebruiker op Operator Client inlogt. Als u met een Operator Client in combinatie met meerdere Management Server-computers werkt, gebruikt no-touch deployment alleen de softwareversie die is opgeslagen op de managementserver waarop de Operator Client zich voor het laatst succesvol heeft aangemeld. Als u zich probeert aan te melden bij een andere managementserver met een andere toepassingsversie, wordt een melding weergegeven dat de managementserver niet online is, omdat de softwareversies niet overeenkomen.

NVR

Bosch Network Video Recorder; een computer in het Bosch Video Management System die audio- en videogegevens opslaat en dient als failover-NVR of als redundante NVR. Deze NVR is anders dan de VIDOS NVR die geïntegreerd kan worden in het Bosch Video Management System.

OID

Object Identifier. Term in de SNMP-omgeving. Bepaalt een MIB-variabele.

ONVIF

Open Network Video Interface Forum (ONVIF). Algemene standaard voor netwerkvideoproducten. Apparaten die voldoen aan de ONVIF-norm kunnen live-video, audio, metadata en besturingsinformatie uitwisselen en kunnen daarnaast ervoor zorgen dat ze automatisch worden herkend en verbonden met netwerktoepassingen zoals videomanagementsystemen.

Opdrachtscript

Macro die de beheerder kan programmeren om een automatische actie samen te stellen, zoals het positioneren van een PTZ-camera of het verzenden van e-mail. Voor deze functie biedt Bosch Video Management System een specifieke opdrachtenset. Opdrachtenscripts zijn onderverdeeld in client-scripts en server-scripts. Client-scripts worden gebruikt voor client-werkstations om bepaalde taken uit te voeren die niet op deze werkstations zelf kunnen worden uitgevoerd. Server-scripts worden automatisch uitgevoerd door een gebeurtenis die in het systeem is geactiveerd. De gebeurtenis voorziet deze scripts van argumenten, zoals datum en tijd. Een opdrachtscript kan uit diverse scriptlets bestaan. U kunt een opdrachtscript maken met de volgende scripttalen: C#, VB.Net. Opdrachtenscripts worden uitgevoerd als reactie op gebeurtenissen of alarmen, automatisch volgens een schema (geldt alleen voor server-scripts), handmatig via de logische structuur of handmatig via pictogrammen of plattegronden.

Operator Client

Component van Bosch Video Management System dat de gebruikersinterface vormt voor bewaking en bediening van het systeem.

Operator Client-werkstation

Computer in de Bosch Video Management System-omgeving voor weergave van live-beelden en het afspelen van video en voor configuratietaken. Operator Client is op de computer geïnstalleerd.

Opnameschema

Wordt gebruikt om opnames en sommige gebeurtenissen zoals het maken van back-ups of het beperken van de toegang tot het systeem op geplande tijden te laten plaatsvinden. Opnameschema's kunnen geen hiaten of overlappings bevatten. Het bepaalt tevens de opnamekwaliteit van de video.

Overslaan/overslaan opheffen

Een apparaat overslaan betekent dat alle alarmen die mogelijk worden gegenereerd door het apparaat worden genegeerd, gewoonlijk voor de duur van bepaalde verzachtende omstandigheden zoals onderhoud. Overslaan opheffen betekent de alarmen niet meer negeren.

Panoramische camera

Camera met een beeldhoek van 360° of 180°.

P-frame

Predicted frame. Onderdeel van een videocompressiemethode.

PID

Person Identification Device. Hiermee worden de eigenschappen van een persoon uit een beeld geëxtraheerd, bijvoorbeeld het gezicht. Het voert speciale algoritmen uit die een persoon in een videostream kunnen identificeren.

Poort

1) Een poort van een computer of telecommunicatieapparatuur is in het algemeen een specifieke plaats voor een fysieke verbinding met een ander apparaat, meestal met een aansluiting en een bepaald type stekker. Een pc heeft meestal een of meer seriële poorten en één parallelle poort. 2) Bij het programmeren is een poort een "logische verbindingsplaats" en specifiek, bij gebruik van het Internet-protocol TCP/IP, de manier waarop een clientprogramma een bepaald serverprogramma op een computer in een netwerk noemt. Toepassingen op een hoger niveau die TCP/IP gebruiken, zoals Web-protocol en Hypertext Transfer Protocol, hebben poorten waaraan vooraf nummers zijn toegewezen. Dit zijn bekende poorten die zijn toegewezen door het Internet Assigned Numbers Authority (IANA). Aan andere toepassingsprocessen wordt bij elke verbinding dynamisch een poortnummer verstrekt. Als een service (serverprogramma) voor het eerst wordt gestart, wordt het gekoppeld aan het hiervoor bestemde poortnummer. Wanneer een clientprogramma de desbetreffende server wil gebruiken, moet het tevens een koppeling aanvragen aan het daarvoor bestemde poortnummer.. De poortnummers beginnen bij 0 en eindigen bij 65535. De poorten 1 t/m 1023 zijn gereserveerd voor gebruik door bepaalde bevoorrechte services. Voor de HTTP-service, is poort 80 ingesteld als standaardpoort en deze hoeft niet te worden vermeld in de URL.

Poorttoewijzing

Met poorttoewijzing kunt externe computers aansluiten op een specifieke computer of service binnen een private LAN (Local Area Network).

Primaire VRM

Synoniem voor VRM.

PTZ-camera

Camera met PTZ-functie.

punt

Een detectieapparaat dat is verbonden met het beveiligingssysteem. Punten worden afzonderlijk en met aangepaste tekst weergegeven op het bedieningspaneel. De tekst kan een enkele deur, een bewegingssensor, een rookmelder of een beveiligde ruimte, zoals BOVEN of GARAGE, beschrijven.

RAID

Redundante reeks van onafhankelijke schijven. Toegepast voor het dusdanig configureren van meerdere vaste schijven dat ze gezien worden als één schijf. Op zo'n schijf worden de gegevens verdeeld of gekopieerd. Dit wordt toegepast om een grotere capaciteit, een hogere betrouwbaarheid en een hogere snelheid te bereiken.

Randcorrectie

De correctie wordt in de camera uitgevoerd.

RCP

Remote Control Protocol

Redundante VRM

Software in de BVMS-omgeving. Een speciaal soort secundaire VRM. Zorgt ervoor dat de opnamen die worden uitgevoerd door een primaire VRM aanvullend en tegelijkertijd worden uitgevoerd op een ander iSCSI-doel met dezelfde opname-instellingen.

Referentiebeeld

Een referentiebeeld wordt continu met het huidige videobeeld vergeleken. Als het huidige videobeeld in de gemarkeerde gebieden van het referentiebeeld verschilt, wordt een alarm geactiveerd. Zo kunt u sabotage detecteren die anders niet zou worden opgemerkt, bijvoorbeeld als de camera is gedraaid.

ROI (Region of interest - Aandachtsgebied)

Region of Interest (ROI) Het gebruiksdoel van ROI is het besparen op bandbreedte bij het inzoomen op een gedeelte van een camerabeeld met een vaste HD-camera. Op dit gedeelte kunt u PTZ-camerafuncties toepassen.

RTP

Real-Time Transport Protocol: een overdrachtsprotocol voor video en audio in real-time.

RTSP

Real Time Streaming Protocol. Een netwerkprotocol voor het beheer van de continue stroom audiovisuele gegevens of software die via IP-netwerken wordt uitgewisseld.

Secundaire VRM

Software in de BVMS-omgeving. Zorgt ervoor dat de opnamen die worden uitgevoerd door één of meerdere VRM's aanvullend en tegelijkertijd worden uitgevoerd op een ander iSCSI-doel. De opname-instellingen kunnen afwijken van de instellingen van de primaire VRM.

Server Lookup

Een toegangsmethode voor een gebruiker van Configuration Client of Operator Client om achtereenvolgens verbinding te maken met meerdere systeemtoegangspunten. Een systeemtoegangspunt kan een Management Server of een Enterprise Management Server zijn.

Skimmen

Sabotage van een foyerkartlezer. Een skimapparaat leest de kaartgegevens van de magneetstrip zonder dat de kaarthouder dit weet.

SNMP

Simple Network Management Protocol. Een op IP gebaseerd protocol waarmee u informatie van netwerkapparaten kunt verkrijgen (GET), parameters op netwerkapparaten kunt instellen (SET) en meldingen kunt ontvangen over bepaalde gebeurtenissen (EVENT).

Takenschema

Een takenschema wordt gebruikt om gebeurtenissen op geplande tijden in Bosch Video Management System te laten plaatsvinden, bijvoorbeeld het uitvoeren van een opdrachtenscript. In Gebeurtenissen kunt u takenschema's toewijzen aan gebeurtenissen. U kunt ook opnameschema's gebruiken om gebeurtenissen te plannen. Met een standaardtakenschema kunt u perioden configureren voor elke dag van de week, voor vakanties en voor uitzonderingsdagen. Met een

terugkerend takenschema kunt u terugkerende perioden configureren. Deze taken kunnen elke dag, elke week, elke maand of elk jaar plaatsvinden.

TCP

Transmission Control Protocol.

TCP/IP

Transmission Control Protocol / Internet Protocol. Ook wel Internet protocol suite genoemd. Set communicatieprotocollen die worden gebruikt om gegevens over te dragen via een IP-netwerk.

Tekstgegevens

Gegevens van een betaalautomaat of gelduitgifteautomaat zoals datum en tijd of bankrekeningnummer, die samen met de bijbehorende videogegevens worden opgeslagen als extra informatie voor evaluatie.

Terugspoeltijd

Aantal seconden dat een beelddeelvenster wordt overgezet naar directe weergave.

Trap

Term in de SNMP-omgeving voor een niet-opgevraagd bericht van een bewaakt apparaat (agent) aan het netwerkbewakingsstelsel (manager) over een gebeurtenis in dit apparaat.

Trunkverbinding

Analoge uitgangen van een analoge matrix die zijn verbonden met een encoder. Hierdoor kunnen matrixvideobronnen worden gebruikt in Bosch Video Management System.

UDP

User Datagram Protocol. Een verbindingsloos protocol dat wordt gebruikt om gegevens uit te wisselen via een IP-netwerk. UDP vereist minder bewerkingen en is daardoor efficiënter dan TCP voor videotransmissie.

URI

Uniform Resource Identifier. Tekenreeks voor het identificeren van een netwerkbron. Elke URI bestaat uit schema, autoriteit, pad, vraag en fragment. Alleen schema en fragment zijn verplicht voor een mobiele videoservice. Voorbeeld: `http:<schema>//example.com<authority>/over/therepath?name=ferret<query>#nose<fragment>`

URL

Uniform Resource Locator

VCA

Analyse van beeldinhoud: computeranalyse van videostreams om te bepalen wat er gebeurt in de scène die wordt bewaakt. Zie ook Intelligent Video Analytics

Venster Alarmbeeld

Beeldvenster voor weergave van een of meer Alarmbeeld-deelvensters.

Video Streaming Gateway (VSG)

Virtueel apparaat waarmee u Bosch-camera's, ONVIF-camera's, JPEG-camera's en RTSP-encoders kunt integreren.

Videoresolutie

Specificatie van horizontale en verticale pixels die met videosignalen worden verzonden. PAL: 1CIF = 352 x 288 2CIF = 704 x 288 4CIF = 704 x 576 QCIF = 176 x 144 NTSC 1CIF = 352 x 240 2CIF = 704 x 240 4CIF = 704 x 480 QCIF = 176 x 120 HD 720p = gecodeerd 1280 x 720 1080p = gecodeerd 1920 x 1080

VIDOS NVR

VIDOS Network Video Recorder. Software waarmee audio en videogegevens van IP-encoders op een RAID 5 disk-array of een ander opslagmedium worden opgeslagen. VIDOS NVR biedt mogelijkheden voor het afspelen en ophalen van opgenomen videobeelden. Camera's die zijn verbonden met een VIDOS NVR-computer kunnen in het Bosch Video Management System worden geïntegreerd.

Virtuele ingang

Wordt gebruikt om gebeurtenissen van externe systemen door te sturen naar Bosch Video Management System.

VRM

Video Recording Manager. Softwarepakket in Bosch Video Management System dat opslag van video beheert (MPEG-4 SH++, H.264 en H.265) met audiogegevens en metagegevens op iSCSI-apparaten op het netwerk. VRM beheert een database waarin de broninformatie van opnamen en een lijst van gerelateerde iSCSI-schijven zijn opgeslagen. VRM is een service die draait vanaf een computer in het Bosch Video Management

System netwerk. VRM slaat zelf geen videogegevens op, maar distribueert opslagmogelijkheden op iSCSI-apparaten die zijn aangesloten op de encoders, en beheert de evenredige verdeling tussen meerdere iSCSI-apparaten. VRM-streams worden afgespeeld van iSCSI naar Operator-clients.

Waarnemingstijd

Vooraf ingestelde periode waarin het beeld van een camera wordt weergegeven in een beeldvenster totdat het beeld van de volgende camera in de camerasequentie wordt getoond.

WAN

Wide Area Network.

Werkstation

In de omgeving van BVMS: een specifieke computer waarop de Operator-Client is geïnstalleerd. Deze computer is in Configuration Client als een werkstation geconfigureerd om specifieke functies in te schakelen.

Index

A		
Aandachtsgebied	287, 335	
aangepaste gebeurtenissen	306, 323	
aansluiten		
Allegiant-matrix en BVMS	65	
Bosch IntuiKey-bedieningspaneel en BVMS	62	
aanvullende gegevens		
tekstgegevens	46	
activeren	101	
Bosch Video Management System	83	
vorige configuratie	102	
activering	104	
configuratie	101	
vertraagd	101, 113	
alarmen		
sorteervolgorde	313	
alarmopname	313, 326	
alarmopnamemodus	288, 299	
alarmopnamen	327, 328	
alarmopnamen beveiligen	327, 328	
alarmplattegrond	314	
alarmprioriteit	359	
alarmsirenes uitschakelen	342	
alarmvolgorde	313, 326	
algemeen standaardwachtwoord	79, 101, 114	
algemene alarminstellingen	326	
Allegiant		
besturingskanaal	67, 69	
CCL-emulatie	127, 168	
firmwareversie	60, 62	
programma Network Host	68	
PTZ-camera	288	
Satellietsysteem	69	
te veel camera's	368	
Allegiant CCL-emulatie	167	
toegang geweigerd	167	
Allegiant CCL-Emulatiepagina	166	
Allegiant CCL-opdrachten	70	
Allegiant-bestand	368	
Allegiant-matrix	126, 137, 138	
alles-in-één-systeem	23	
analoge matrix	137	
analoge-monitorgroep	122, 127	
ANR	92, 233, 287	
apparaat verplaatsen	203, 214, 231	
apparaat vervangen	85, 87	
apparaat voor beeldanalyse toevoegen	171	
apparaatbewaking		104
apparaatcapaciteiten		
update		91, 226
apparaatstructuur		125, 180, 262
apparaten zonder wachtwoordbeveiliging		101
ASF		341
ATM POS-apparaat		126
Audio Intercomfuncties		342
authenticiteit verifiëren		228
automatisch afmelden		123
automatisch opnieuw starten		101
automatisch pop-up-gedrag van alarmen		42
automatische opnamemodus		187
automatische opnieuw aanmelden		101
automatische weergave van alarmen		42
B		
basisconfiguratie		200
beeldanalyse		171
beeldverhouding 16/9		344
bellen uitzetten		342
besturing van een camera		108, 299
bijwerken		366
Bosch Allegiant-ingangsalarm toevoegen		107
Bosch ATM/POS-bridge toevoegen		106
Bosch IntuiKey-bedieningspaneel	60, 61, 62, 127, 140, 149, 163	
Bosch IntuiKey-toetsenbord		64
Bosch Script API Help		98
Bosch Video Management System		17
activeren		83
bijwerken		366
licentieverlening		83
Online Help-systeem		14
overzicht		17
taal van GUI		367
branddetectiecamera		361
bronbestanden		269
importeren		269
BVIP decoder toevoegen		144, 189, 217
BVIP-apparaat		
wachtwoord		147, 224, 231
webpagina		224
BVIP-decoder		91, 226
toevoegen		144, 189, 217
BVIP-encoder		91, 226
toevoegen		43, 144, 189, 217
BVIP-encoder toevoegen	43, 144, 146, 189, 217, 227	
BVIP-encoder:toevoegen		146, 227

C

CABAC	294
camerasequentie	262, 265, 271
cameratour	262, 265, 271
CCL-emulatie	168
CCTV-bedieningspaneel	163
verlies van verbinding	367
CHAP-wachtwoord	181
clientopdrachtscript	
wordt uitgevoerd bij het opstarten	99, 100, 141
client-opdrachtscript	
alarm geaccepteerd	318
CLL-opdrachten	167
codecs	299
codering op NVR's	125, 180
Commercieel typenummer	118
Compatibiliteitsmodus	49
configuratiegegevens	
exporteren	103
configuratiegegevens naar OPC	
exporteren	104
Configuratie-wizard	
Mobiele videoservice	23
crash	
Configuration Client	368

D

DCZ-bedieningspaneel	163
de Help afdrukken	14
decoder	
Bosch IntuiKey-bedieningspaneel	149
decoder:doelwachtwoord	218, 230
deelvenster Apparaten	262
DiBos	
versie	60, 62
DiBos-apparaat	126
digitaal bedieningspaneel	163
digitale videorecorder	126
doelwachtwoord	218, 230
domecamera	295, 302
DSA E-Series	192, 193, 198, 199
DTP3N	158
dubbele IP-adressen	114
dubbele opnamen	32
dubbele streaming	142
DVR-apparaat	134
DynDNS	29

E

een gebeurtenis dupliceren	322
eerste camera	151

e-mailapparaat	126
encoder	
toevoegen	186, 194, 224, 362
webpagina	224
encoder toevoegen	186, 194, 224, 362
encoder:failover-opnamemodus	236
Enterprise Management Server	345
Enterprise System	25
Enterprise-systeem	94
exporteren	
ASF	341
Cameratabel	298
configuratiegegevens	103
configuratiegegevens naar OPC	104
Opdrachtscript	99
Exporteren op afstand	50
externe toegang	29, 94, 123, 131

F

failover-opnamemodus	187
encoder	236
Failover-VRM	32, 128, 184
filteren	115, 116, 125, 126, 263, 285, 306, 309, 312, 332
Firewall	210
firmware-upgrade	
Bosch IntuiKey-toetsenbord	64
Forensisch zoeken	108, 140, 141, 143

G

Gebeurteniscombinaties	306, 323
gebruiker verwijderen	333
gebruikersgebeurtenisknop	322, 323
gedwongen wachtwoordbeveiliging	114
gedwongen wachtwoordbeveiliging uitschakelen	114
geen wachtwoord	101
gegevensblad	18
geleide toegang	130
geplande opname-instellingen	20
Gewenste gegevenssnelheid	294
gewijzigd wachtwoord	183
grote LUN	188, 192, 198, 204
Grote LUN's	188

H

H.264	294
H.264-deblokkeringsfilter	294
handmatig opnemen	50
handmatige opname	313, 326
HD-camera's	344
help	14
hotspots	262

HTML-bestanden	262	meervoudige selectie	268, 269
I		menuopdrachten	110
I/O-modules	127	MIC IP 7000	365
importeren		Mobiele videoservice	23, 168
bronbestanden	269	modus met meerdere monitoren	344
Opdrachtscript	99	monitorgroep	150, 313, 318
inactiviteit	123	eerste camera	150
inbraakcentrale	169, 170	enkele weergave	150
inhoud vervangen	269	kwadrantenschermweergave	150
Intercomfuncties	342	opstartcamera	150
interface-instellingen		OSD	150
VIP XD	149	toevoegen	150
IntuiKey-bedieningspaneel	163	multicast	210
iPad	168, 169	N	
IP-adres		Naam serverinitiator	181
duplicaten	114	netwerkadres	
wijzigen	143	wijzigen	143
IP-adres wijzigen	125, 143, 234	Netwerkadres wijzigen	143, 234
iPhone	168, 169	netwerkbewakingsapparaat	126
IQN toewijzen	200	niet-beheerde sites toevoegen	220
iSCSI-apparaat	200	nieuwe DiBos-apparaten	133, 135, 136
iSCSI-opslagpool	177, 196	NVR	18
iSCSI-opslagsysteem	196	O	
iSCSI-wachtwoord	181	offline	47, 333
K		offline-modus	47
KBD Universal XF-bedieningspaneel	60, 61, 127, 140	Onafhankelijke Operator Client	47
knipperende apparaatpictogrammen	307, 328	onbetrouwbaar netwerk	168
kopiëren en plakken	297	online Help-systeem voor de toepassing	14
koppeling naar plattegrond	273	ontkoppeld	47
kwadrantenschermweergave	150	ONVIF Media profile	287
L		ONVIF-registratie	375
leeg wachtwoord	101	OPC-server	366
licenties		Opdrachtscript	262, 270
Configuratiewizard	79	Bosch Script API Help	98
licentieverlening		exporteren	99
Bosch Video Management System	83	importeren	99
Stratus-server	83	Operator Client	17, 268
Logboekdatabase	122	Opmerkingen bij de huidige versie	18
verbindingstekenreeks	122	opname met tekstgegevens activeren	327, 328
Logboekregistratie	182, 322, 325	opname-instellingen	20
logboekregistratie van ONVIF-gebeurtenissen	375	opnamekwaliteit	292
Logische structuur	268, 318	opnamemodus	
LUN's		automatisch	187
groter dan 2 TB	188	failover	187
M		Opnametabel	285
maken		Opnamevoorkeuren	236
Opdrachtscript	98	overslaan	
Management Server	18, 25, 47	punt	343

P

panoramische camera	
weergavemodi	51
Person Identification	
Camera's toevoegen aan een Person Identification	
Device	174
Een Person Identification Device toevoegen	172
Person Identification Device	172
plattegrond	
knipperende hotspots	307, 328
plattegronden	262
plattegrondkoppeling	273
pool	
apparaat verplaatsen	203, 214, 231
VRM	183, 232
wijzigen	232
pool toevoegen	
VRM	183
pool wijzigen	232
poolen	177, 196
poorten doorsturen	29
poorttoewijzing	29, 123
presets verwijderen	302
Primaire failover-VRM	184
Primaire VRM	32, 128, 179
profiel	292
PTZ-besturing	
blokkering	336, 343, 359
PTZ-besturing verwerven	359
PTZ-blokkering	336, 343, 359
PTZ-camera	295, 302
Allegiant	288
punt	
overslaan	343
push-to-talk	342
R	
RAM-opname	288
randapparaat	126
rechten	262, 268
redundante opname	32
Redundante VRM	32, 128, 185
Region of Interest	43, 302
relais	
storing	45
ROI	287, 335
ROI (Aandachtsgebied)	43, 302

S

scan naar conflicterende IP-adressen	114
scannen	
encoders	128
encoders alleen voor live-weergave	128
encoders met lokale opslag	128
in subnetten	122
in verschillende subnetten	122
VRM	128
Secundaire failover-VRM	184
secundaire opname	195, 304
Secundaire VRM	32, 128, 179
sequentie	265
Server ID	87
Server Lookup	130
Serverlijst	
kolommen toevoegen	95, 131
kolommen verwijderen	95, 131
Servernetwerk	219, 220, 221, 222
SMS-apparaat	126
SNMP-instellingen	121
SNMP-traps	
get	121
verzenden	121
software-update	366
sorteervolgorde	
alarmen	313
standaardconfiguratie	200
standaard-IP-adres	114
standaardstream	140, 287
standaardwachtwoord	101, 114
status	104, 110
status vernieuwen	110
statussen	115, 116, 125
statussen vernieuwen	115, 116, 125
storingsrelais	45
Stratus-server	
licentieverlening	83
stream	287, 290
synchronisatie	92
synchroniseren	
VRM-configuratie	187
systeemvereisten	18
T	
taal	367
Configuration Client	122
Operator Client	332
taal van GUI	367
te veel Allegiant-camera's	368

tekstgegevens toevoegen aan continue opnamen	311	VPN	29
tijd na alarm	288	VRM	
tijd na gebeurtenis	288, 299	Failover	32, 128, 184
tijd na gebeurtenis	291	pool	183, 232
tijd vóór alarm	288	pool toevoegen	183
tijd vóór gebeurtenis	288, 299	primair	32, 128, 179
tijd vóór gebeurtenis	291	Primaire failover	184
tijdserver	92	Redundant	32, 128, 185
tijdsynchronisatie	92	secundair	32, 128, 179
tijdzone	220, 221	Secundaire failover	184
toegang geweigerd		toevoegen	178
Allegiant CCL-emulatie	167	VRM 3.50	187
toegang tot het Help-systeem	14	VRM toevoegen	178
Toegangscontrolesystemen	176	VRM-opnamen configureren	107
transcoderingsservice	168, 169	VRM-opslagpool	177, 196
trillende sensoren	325	W	
tweevoudig opnemen	195, 304	wachtwoord	147, 224, 231
tweevoudige autorisatie	334	wachtwoord ontbreekt	101
U		wachtwoord wijzigen	147, 183, 224, 231, 333
UHD-camera's	142	WAN	29, 123
uitzonderingsdagen	282	webclient	169
unmanaged site toevoegen	219, 222	weergavemodi van een panoramische camera	51
update		werkstation	122
apparaatcapaciteiten	91, 226	wijzig wachtwoord	333
user		wijzigen	
delete	333	IP-adres	125, 234
verwijderen	333	netwerkadres	234
V		WLAN	168, 169
vakanties	282	Z	
vastlopen		zoeken	
Operator Client	368	apparaten	115, 116, 125, 126, 263, 285, 306, 309, 312, 332
verbinding verbroken	47	informatie in het Help-systeem	14
verbindingstekenreeks	122		
vertraagde activering	101, 113		
Video Streaming Gateway	126		
VIDEOJET 7000 connect	365		
VIP X1600 XFM4	294		
VIP XD	60		
halfduplex-modus	149		
interface-instellingen	149		
kwadrantenschermweergave	150		
virtuele ingang	126		
voorbeelden	106		
Bosch Allegiant-ingangsalarm toevoegen	107		
Bosch ATM/POS-bridge toevoegen	106		
VRM-opnamen configureren	107		
vorige configuratie	102		



Bosch Security Systems B.V.

Torenallee 49

5617 BA Eindhoven

Netherlands

www.boschsecurity.com

© Bosch Security Systems B.V., 2019