



BOSCH

BVMS

nl Bedieningshandleiding

Inhoudsopgave

1	Gebruik van het Help-systeem	7
1.1	Informatie zoeken	7
1.2	Help-onderwerpen afdrukken	7
2	Inleiding	9
3	Systeemoverzicht	11
3.1	Hardwarevereisten	12
3.2	Softwarevereisten	12
3.3	Licentievereisten	12
4	Concepten	13
4.1	Ontwerpconcepten van BVMS	13
4.1.1	Systeem met één Management Server	13
4.1.2	Enterprise System	14
4.1.3	Server Lookup	15
4.1.4	Niet-beheerde site	16
4.2	Opname	17
4.2.1	Automated Network Replenishment (ANR)	17
4.3	Alarmfuncties	19
4.4	Afmelding bij inactiviteit	21
4.5	Versie-onafhankelijke Operator Client	21
4.5.1	Werken in de compatibiliteitsmodus	22
4.6	Weergavemodi van een panoramische camera	22
4.6.1	Panoramische 360° camera - vloer- of plafondmontage	22
4.6.2	Panoramische 180° camera - vloer- of plafondmontage	24
4.6.3	Panoramische 360° camera - wandmontage	25
4.6.4	Panoramische 180° camera - wandmontage	26
4.6.5	Bijgesneden weergave van een panoramische camera	27
4.7	SSH-tunneling	28
5	Aan de slag	29
5.1	Operator Client starten	29
5.2	Een nieuwe configuratie accepteren	30
5.3	Toegang krijgen tot het systeem	30
5.4	Server Lookup gebruiken	30
6	Camerabeelden weergeven	32
6.1	Een tijdzone selecteren	32
6.2	Beelden van een camera in een deelvenster weergeven	33
6.3	Een panoramische camera weergeven	33
6.4	De weergavemodus van een panoramische camera wijzigen	34
6.5	Een thermische/optische camera weergeven	34
6.6	Camera's van meerdere managementsservers weergeven	35
6.7	Een item zoeken in de logische structuur	35
6.8	Het aantal rijen met deelvensters wijzigen	35
6.9	Deelvensters rangschikken en het formaat wijzigen	36
6.10	Het venster Alarmbeeld weergeven	37
6.11	Handmatige opname starten	37
6.12	Een vooraf geconfigureerde camerasequentie starten	38
6.13	Een automatische camerasequentie starten	39
6.14	Gebruik van eenkanaals audiomodus	39
6.15	Gebruik van de meerkanaals audiomodus	40

6.16	Gebruik van digitale zoom	40
6.17	Eén beeld opslaan	40
6.18	Eén beeld afdrukken	41
6.19	Overschakelen naar volledig scherm	41
6.20	Balken van deelvensters weergeven of verbergen	41
6.21	Informatie op een camera weergeven	42
6.22	VCA (analyse van de beeldinhoud) inschakelen	42
6.23	VCA-regels (Video Content Analysis) weergeven	42
6.24	Directe weergave starten	42
6.25	Een camera aan een monitor toewijzen	43
6.26	Gebruik van de audiomodus	43
6.27	Gebruik van de intercomfuncties	44
6.28	De besturing van een PTZ-camera vergrendelen	45
6.29	Het referentiebeeld vernieuwen	46
6.30	Een monitorgroep weergeven	46
6.31	Monitorwand besturen	47
6.32	Een livestream selecteren voor weergave	47
6.33	Video weergeven via lage bandbreedte	48
6.34	TCP gebruiken voor een betrouwbare verbinding	49
6.35	Verbinding maken met een niet-beheerde site	50
6.36	Een beeldanalyse-alarm weergeven	51
6.37	Intelligent Insights-widgets weergeven	51
7	Plattegronden en PTZ-camera's gebruiken	52
7.1	Een plattegrond weergeven	52
7.2	Besturing van PTZ-camera's	52
7.3	Een camera besturen in het venster	53
7.4	De ROI-functie gebruiken	53
7.5	Gebruik van Intelligent Tracking	54
8	Favorieten en bladwijzers gebruiken	56
8.1	Items toevoegen aan de favorietenstructuur	56
8.2	Weergaven maken/bewerken	57
8.3	Bladwijzer toevoegen	58
8.4	Bladwijzer bewerken	59
8.5	Een bladwijzer laden	59
8.6	Bladwijzers exporteren	60
8.6.1	Dialogvenster Bladwijzer exporteren	60
8.6.2	Dialogvenster Meerdere bladwijzers exporteren	62
9	Opgenomen videobeelden beheren	63
9.1	Een tijdzone selecteren	63
9.2	Een opgenomen video zoeken	64
9.2.1	Venster Resultaten video zoeken	64
9.3	Opgenomen videobeelden afspelen	65
9.4	Gebruik van de tijdlijn	65
9.5	De afspeelsnelheid wijzigen	65
9.6	Video beperken of de beperking voor video opheffen	66
9.6.1	Dialogvenster Video beperken	67
9.6.2	Dialogvenster Beperken van video opheffen	67
9.7	Video beveiligen of de beveiliging van video opheffen	67
9.7.1	Dialogvenster Video beveiligen	68

9.7.2	Dialogvenster Beveiliging van video opheffen	68
9.8	Videogegevens verwijderen	69
9.9	De authenticiteit van videogegevens verifiëren	70
9.9.1	Dialogvenster Resultaten authenticatie	70
9.10	Videogegevens exporteren	72
9.10.1	Een tijdsperiode exporteren	74
9.10.2	Een enkel zoekresultaat exporteren	74
9.10.3	Exporteren naar een bestand	75
9.10.4	Een wachtwoord voor exporteren opgeven	75
9.10.5	Dialogvenster Video exporteren	76
9.10.6	Dialogvenster Exporteren	77
9.11	Geëxporteerde videobestanden laden	78
9.12	VCA (analyse van de beeldinhoud) inschakelen	79
9.13	Forensisch zoeken uitvoeren	79
9.14	Venster Resultaten van forensisch zoeken	80
9.15	Logboekitems zoeken	81
9.15.1	Aanmeldingen voor een niet-beheerde site zoeken	81
9.15.2	Selecteer een server.	82
9.15.3	Dialogvenster Zoekparameters selecteren	82
9.15.4	Dialogvenster Gebeurtenisselectie	85
9.15.5	Dialogvenster Apparaatselectie	85
9.15.6	Dialogvenster Zoekvoorwaarden	85
9.15.7	Dialogvenster Logboekresultaten	85
9.16	Tekstgegevens weergeven	86
9.17	Zoeken naar tekstgegevens	87
9.18	Person Identification-tekstgegevens in logboekvermeldingen zoeken	88
9.19	Tekstgegevens uit logboekitems voor Person Identification wissen	89
9.20	Video weergeven via lage bandbreedte	89
9.21	Overschakelen tussen opnamebronnen	91
9.22	Verbinding maken met een niet-beheerde site	91
10	Gebeurtenissen en alarmen verwerken	93
10.1	Een alarm accepteren	93
10.2	Commentaar toevoegen aan een alarm	94
10.3	Een alarm wissen	94
10.4	Het venster Alarmlijst aanpassen	95
10.5	Het venster met Live-beelden weergeven	95
10.6	Overschakelen tussen alarmmodi van het venster Alarmbeeld	96
10.7	Een workflow starten	96
10.8	Het accepteren van een alarm ongedaan maken	97
10.9	Gebruikersgebeurtenis activeren	97
10.10	Venster Alarmlijst	97
11	Alarmen voor Person Identification beheren	99
11.1	Personen beheren voor een Person Identification-alarm	99
12	Functies van Inbraakcentrales beheren	101
12.1	Alarmsirenes uitschakelen	101
12.2	Deuren besturen	101
12.3	Een punt overslaan	101
12.3.1	Een partitie activeren	102
13	Toegangscontrolefuncties besturen	103

13.1	Toegang verlenen en weigeren	103
13.2	Deuren besturen	103
14	Een CCTV-bedieningspaneel gebruiken	105
14.1	KBD Universal XF-bedieningspaneel gebruiken	105
14.1.1	Gebruikersinterface van het KBD Universal XF-bedieningspaneel	105
14.2	Gebruikersinterface van het Bosch IntuiKey-bedieningspaneel	107
14.2.1	Statusweergave	108
14.3	Gebruik van een Bosch IntuiKey-bedieningspaneel aangesloten op een werkstation	109
14.3.1	Het bedieningspaneel starten	109
14.3.2	Bedieningsmodi invoeren	109
14.3.3	Camerabeelden weergeven	110
14.3.4	Gebruik van de joystick	111
14.3.5	Softkeys gebruiken	111
14.4	Gebruik van een Bosch IntuiKey-bedieningspaneel aangesloten op een decoder	113
14.4.1	Het bedieningspaneel starten	113
14.4.2	Camerabeelden weergeven	114
14.4.3	Gebruik van de joystick	114
14.4.4	Softkeys gebruiken	114
15	Gebruikersinterface	115
15.1	Live-modus	115
15.2	Afspeelmodus	117
15.3	Alarmmodus (Alarmweergave)	119
15.4	Gebruikte pictogrammen	122
15.5	Menuopdrachten	126
15.6	Dialogvenster Opties	129
15.6.1	Tabblad Besturing	130
15.6.2	Tabblad Weergeven	130
15.6.3	Tabblad Audio	131
15.6.4	Tabblad Transcoderen	131
15.7	Venster Logische structuur	132
15.8	Venster Favorietenstructuur	132
15.9	Bladwijzervenster	133
15.10	Beeldvenster	133
15.11	Deelvenster	134
15.12	Zoekvak	135
15.13	Exportvenster	135
15.14	Venster Plattegrond	136
15.15	Beeldvenster Monitorwand	136
15.16	Venster PTZ-besturing	137
15.17	Venster Tijdlijn	137
16	Sneltoetsen bedieningspaneel	140
16.1	Algemene bediening	140
16.2	Bedieningselementen voor afspelen	140
16.3	Beeldvensterbediening	140
17	Problemen oplossen	142
17.1	De verbinding met een Bosch IntuiKey-bedieningspaneel opnieuw tot stand brengen	142
	Verklarende woordenlijst	143
	Index	149

1 Gebruik van het Help-systeem

Als u meer wilt weten over hoe u iets moet doen in BVMS, kunt u het online Help-systeem op een van de volgende manieren gebruiken.

Gebruik van Inhoud, Index of Zoeken:

- ▶ Klik in het menu **Help** op **Help weergeven**. Gebruik de knoppen en koppelingen om te navigeren.

Help bij een venster of dialoogvenster raadplegen:

- ▶ Klik op de werkbalk op  .
- OF
- ▶ Druk op F1 voor Help-informatie bij een programmavenster of dialoogvenster.

1.1 Informatie zoeken

U kunt op verschillende manieren informatie zoeken in het Help-systeem.

Informatie zoeken in de online-Help:

1. Klik in het menu **Help** op **Help**.
2. Klik op de knop **Weergeven** indien het linker deelvenster niet zichtbaar is.
3. Doe het volgende in het Help-venster:

Klik op:	Om:
Inhoud	De inhoudsopgave voor de online-Help weer te geven. Klik op een boek om pagina's met koppelingen naar onderwerpen weer te geven en klik op een pagina om het bijbehorende onderwerp in het rechterdeelvenster weer te geven.
Index	Naar specifieke woorden of woordgroepen te zoeken of deze te selecteren in een trefwoordenlijst. Dubbelklik op het trefwoord om het bijbehorende onderwerp in het rechterdeelvenster weer te geven.
Zoeken	Woorden of woordgroepen in de inhoud van de onderwerpen te zoeken. Typ het woord of de woordgroep in het tekstveld, druk op ENTER en selecteer het gewenste onderwerp in de lijst met onderwerpen.

Tekst van de gebruikersinterface is **vetgedrukt** gemarkeerd.

- ▶ De pijl nodigt u uit om op de onderstreepte tekst of op een onderdeel in de toepassing te klikken.

Gerelateerde onderwerpen

- ▶ Klik hierop om een onderwerp met informatie over het huidige toepassingsvenster weer te geven. Dit onderwerp bevat informatie over de bedieningselementen van het toepassingsvenster.

Concepten, pagina 13 geeft achtergrondinformatie over bepaalde onderwerpen.



Bericht!

Dit pictogram duidt op een potentieel risico op materiële schade of gegevensverlies.

1.2 Help-onderwerpen afdrukken

U kunt onderwerpen en informatie van Online Help rechtstreeks vanuit het browservenster afdrukken.

Een Help-onderwerp afdrukken:

1. Klik met de rechtermuisknop in het rechterdeelvenster en kies **Printen**.
Het dialoogvenster **Printen** wordt geopend.
2. Klik op **Printen**.
 - ✓ Het onderwerp wordt afgedrukt op de opgegeven printer.

2 Inleiding

Klik op de koppeling om de open source-softwarelicenties te openen die worden gebruikt door BVMS en de mobiele app:

<http://www.boschsecurity.com/oss/>



Gedekt door een of meer claims van de patenten die op patentlist.hevcadvance.com zijn vermeld.

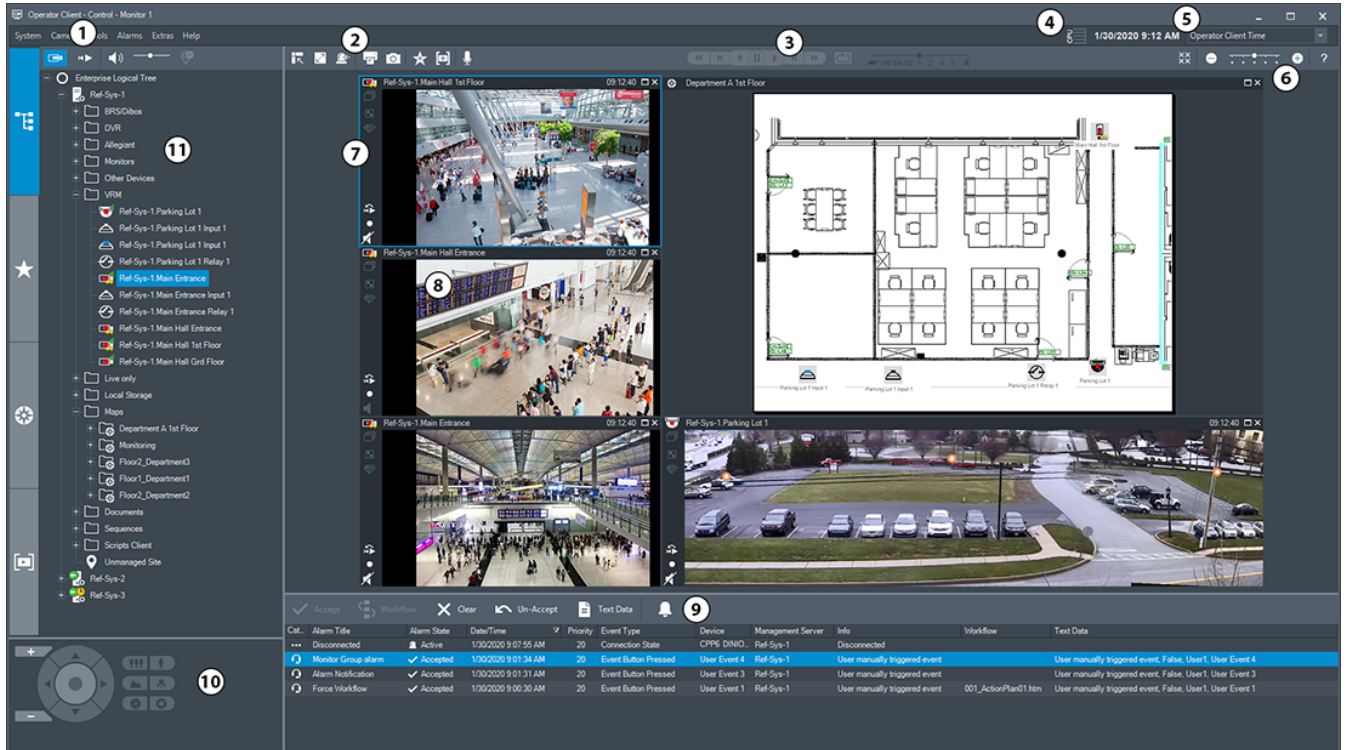

1	Menubalk	In deze balk kunt u menuopdrachten selecteren.
2	Werkbalk	Hierop worden de beschikbare knoppen weergegeven. Wijs een pictogram aan om een schermtip weer te geven.
3	Bedieningselementen voor afspelen	Hiermee kunt u live-beelden, opgenomen camerabeelden of reeksen alarmbeelden afspelen.
4	Prestatiemeter	Geeft het CPU-gebruik en het gebruik van het geheugen weer.
5	Tijdzonekiezer	Kies een optie voor de tijdzone die in de meeste tijdgerelateerde velden moet worden weergegeven. Alleen beschikbaar als ten minste één Management Server of unmanaged site in de logische structuur zich in een andere tijdzone bevindt dan uw Operator Client.
6	Besturingselementen voor deelvensters	Hiermee kunt u het gewenste aantal deelvensters selecteren en alle deelvensters sluiten.

7	Beeldvenster	Binnen dit venster worden de deelvensters weergegeven. U kunt de deelvensters binnen dit beeldvenster indelen.
8	Deelvenster	Geeft een camera, een plattegrond, een afbeelding of een document (HTML-bestand) weer.
9	 Venster Alarmlijst	<p>In deze lijst worden alle alarmen weergegeven die door het systeem worden gegenereerd.</p> <p>In deze lijst kunt u een alarm accepteren of wissen, of een workflow starten door bijvoorbeeld een e-mailbericht te verzenden naar een medewerker van de technische dienst.</p> <p>De alarmlijst wordt niet weergegeven wanneer de verbinding met de Management Server is verbroken.</p>
10	 Venster PTZ-besturing	In dit venster kunt u een PTZ-camera besturen.
11	 Venster Logische structuur	In dit venster worden de apparaten weergegeven die toegankelijk zijn voor de gebruikersgroep waar u deel van uitmaakt. Hier kunt u een apparaat selecteren en toewijzen aan een deelvenster.
	 Venster Favorietenstructuur	In dit venster kunt u de apparaten uit de logische structuur naar wens indelen.
	 Venster Bladwijzers	In dit venster kunt u bladwijzers beheren.
	 Venster Plattegrond	In dit venster wordt een plattegrond weergegeven. Hiermee kunt u de plattegrond verslepen om een bepaald gedeelte van de plattegrond weer te geven. Indien geactiveerd wordt automatisch een plattegrond weergegeven voor elke camera die wordt weergegeven in een deelvenster. In dit geval moet de camera worden geconfigureerd op een plattegrond.

Deze handleiding begeleidt u door de basisstappen van de configuratie en bediening met BVMS.

Voor gedetailleerde hulp en stap-voor-stap-instructies leest u de configuratiehandleiding en de gebruikershandleiding of raadpleegt u de online Help.

BVMS Export Player geeft geëxporteerde opnamen weer.

3 Systeemoverzicht

Als u van plan bent om BVMS te installeren en te configureren, kunt u deelnemen aan een systeemtraining voor BVMS.

Raadpleeg de opmerkingen bij de huidige versie van BVMS voor informatie over ondersteunde firmwareversies en hardware en andere belangrijke informatie.

Zie de gegevensbladen voor werkstations en servers van Bosch voor informatie over computers waarop BVMS kan worden geïnstalleerd.

De BVMS-softwaremodules kunnen optioneel op één pc worden geïnstalleerd.

Belangrijke componenten

Component	Beschrijving
Management Server (te selecteren onder Instellingen)	Streambeheer, alarmbeheer, prioriteitenbeheer, beheerlogboek, gebruikersbeheer, apparaatstatusbeheer. Extra Enterprise System-licentie: beheren van Enterprise User Groups en Enterprise Accounts.
Config Wizard	Eenvoudige en snelle instelling van een opnamesysteem.
Configuration Client (te selecteren onder Instellingen)	Systeemconfiguratie en -beheer voor Operator Client.
Operator Client (te selecteren onder Instellingen)	Live-bewaking, opslaan en ophalen en afspelen, alarm en gelijktijdige toegang tot meerdere Management Server-computers.
Video Recording Manager (te selecteren onder Instellingen)	Aan encoders doorgeven van opslagcapaciteit van iSCSI-apparaten en belastingverdeling beheren tussen meerdere iSCSI-apparaten. Streamen van videobeelden en audiogegevens van iSCSI naar Operator Clients.
Mobile Video Service (te selecteren onder Instellingen)	Biedt een transcodingsservice die de live-beelden en opgenomen videobeelden van een in BVMS geconfigureerde camera transcodeert naar de beschikbare netwerkbandbreedte. Dankzij deze service kunnen mobiele videoclients, zoals een iPhone of een webclient getranscodeerde streams ontvangen, bijvoorbeeld voor onbetrouwbare netwerkverbindingen met een beperkte bandbreedte.
Webclient	U hebt toegang tot live-beelden en opgenomen videobeelden via een webbrowser.
Mobiele app	U kunt de mobiele app op iPhone of iPad gebruiken om toegang te krijgen tot live-beelden en opgenomen videobeelden.
Bosch Video Streaming Gateway (te selecteren onder Instellingen)	Maakt de integratie mogelijk van camera's en NVR-opnamen van derden (bijvoorbeeld in netwerken met een lage bandbreedte).
Cameo SDK (te selecteren onder Instellingen)	De Cameo SDK wordt gebruikt om live- en opgenomen deelvensters van BVMS te integreren in uw externe toepassing van derden. De deelvensters volgen de op

Component	Beschrijving
	BVMS gebaseerde gebruikersrechten. De Cameo SDK biedt een deelverzameling van de BVMS Operator Client-functies waarmee u toepassingen kunt maken die vergelijkbaar zijn met de Operator Client.
Client Enterprise SDK	De Client Enterprise SDK is bedoeld voor het besturen en controleren van het gedrag van Operator Client van een Enterprise System door externe toepassingen. De SDK zorgt ervoor dat toegankelijke apparaten kunnen worden gezocht door de uitgevoerde, aangesloten Operator Client en dat bepaalde UI-functies kunnen worden bediend.
Client SDK / Server SDK	De Server SDK wordt gebruikt voor het regelen en controleren van de Management Server door scripts en externe toepassingen. U kunt deze interfaces met een geldig beheerdersaccount gebruiken. De Client SDK wordt gebruikt voor het leiden en controleren van de Operator Client door externe toepassingen en scripts (deel van de desbetreffende serverconfiguratie).

3.1 Hardwarevereisten

Zie het specificatieblad voor BVMS. Ook specificatiebladen voor platform-pc's zijn beschikbaar.

3.2 Softwarevereisten

Zie het gegevensblad voor BVMS.

3.3 Licentievereisten

Zie het specificatieblad van BVMS voor de beschikbare licenties.

4 Concepten

Dit hoofdstuk geeft achtergrondinformatie over een aantal kwesties.

4.1 Ontwerpconcepten van BVMS

Systeem met één Management Server, pagina 13

Met één BVMS Management Server-systeem kunnen maximaal 2000 camera's/encoders worden beheerd, bewaakt en bestuurd.

Enterprise System, pagina 14

Een Enterprise Management Server biedt gelijktijdige toegang tot meerdere Management Servers. Met het Enterprise System hebt u volledige toegang tot gebeurtenissen en alarmen van meerdere subsystemen.

Server Lookup, pagina 15

De functie Server Lookup voorziet de Operator Client van BVMS van een lijst met beschikbare BVMS Management Servers. De operator kan een server selecteren in de lijst met beschikbare servers. Wanneer de Client is verbonden met de Management Server, heeft deze volledige toegang tot de Management Server.

Niet-beheerde site, pagina 16

Apparaten kunnen worden gegroepeerd naar unmanaged sites. Apparaten onder unmanaged sites worden niet bewaakt door de Management Server. De Management Server voorziet de Operator Client van een lijst met unmanaged sites. De operator kan op aanvraag verbinding maken met de site en toegang krijgen tot live-videogegevens en opgenomen videogegevens. Gebeurtenis- en alarmfuncties zijn niet beschikbaar in het concept van unmanaged sites.







4.1.1 Systeem met één Management Server

- Eén BVMS Management Server kan maximaal 2000 kanalen beheren.
- Een BVMS Management Server verzorgt het beheer, de bewaking en de besturing van het volledige systeem.
- De Operator Client van BVMS is verbonden met de Management Server en ontvangt gebeurtenissen en alarmen van de BVMS Management Server en toont live-beelden en opgenomen beelden.
- In de meeste gevallen bevinden alle apparaten zich in één local area network met een hoge bandbreedte en een lage latentie.

Verantwoordelijkheden:

- Configuratiegegevens
- Gebeurtenissenlogboek (logboek)
- Gebruikersprofielen
- Gebruikersprioriteiten
- Licenties
- Gebeurtenis- en alarmbeheer



	Live, afspelen, gebeurtenissen, alarmen
	Management Server
	Operator Client / Configuration Client
	Camera's
	VRM
	iSCSI
	Overige apparaten

4.1.2

Enterprise System

- Het doel van een BVMS Enterprise System is een gebruiker van een Operator Client gelijktijdige toegang te bieden tot meerdere Management Servers (subsystemen).
- Clients die zijn verbonden met een Enterprise Server hebben volledige toegang tot alle camera's en opnamen van de subsystemen.
- Clients die zijn verbonden met een Enterprise Server hebben een volledig real-time overzicht van gebeurtenissen en alarmen van alle subsystemen.
- Typische toepassingsgebieden:
 - Metro's
 - Luchthavens

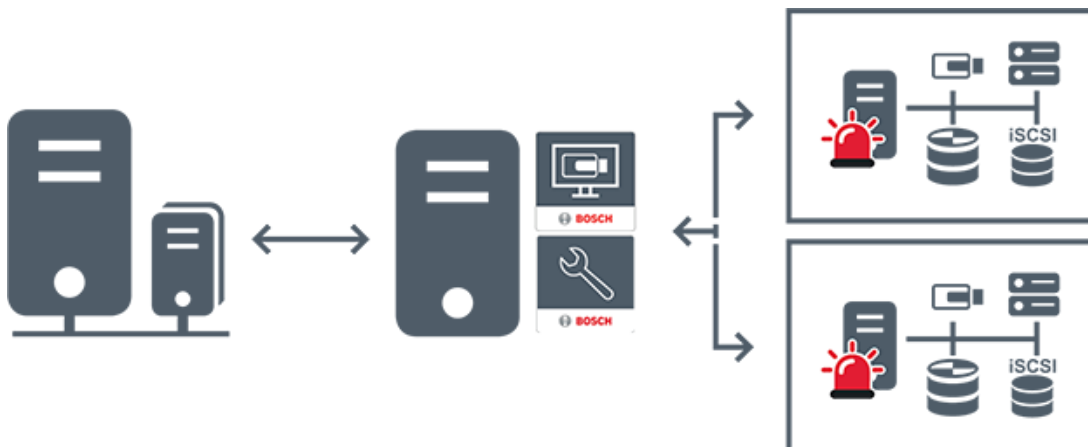

	Live, afspelen, gebeurtenissen, alarmen
	BVMS Enterprise Management Server
	BVMS Operator Client / Configuration Client
	BVMS-subsysteem

Raadpleeg

- *Toegang krijgen tot het systeem, pagina 30*



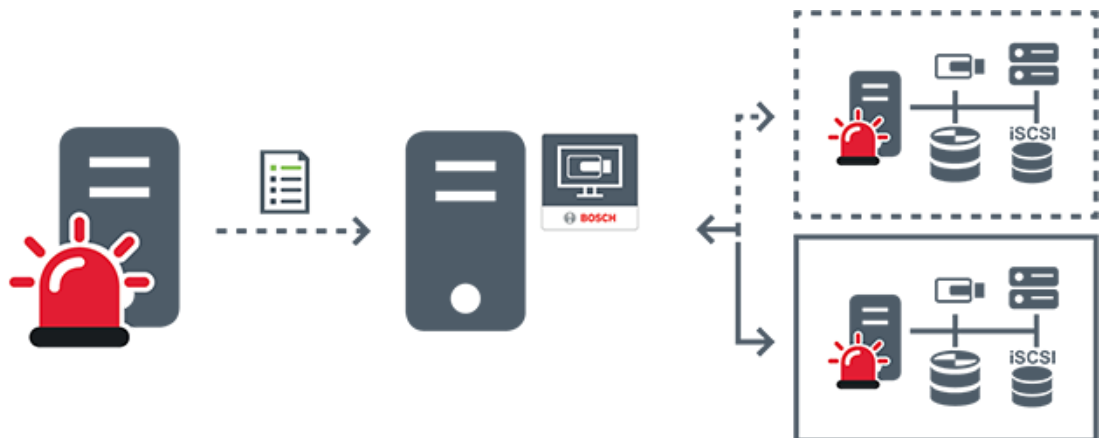

4.1.3

Server Lookup

- Met de functie Server Lookup van BVMS kunnen operators verbinding maken met een BVMS Management Server uit een geboden lijst met servers.
- Eén gebruiker van de Configuration Client of de Operator Client kan achtereenvolgens verbinding maken met meerdere systeemtoegangspunten.
- Systeemtoegangspunten kunnen Management Server of Enterprise Management Server zijn.
- Server Lookup gebruikt een toegewezen Management Server om de serverlijst van gegevens te voorzien.
- Server Lookup en Management Server of Enterprise Management Server kunnen functioneel worden uitgevoerd op één machine.
- Server Lookup ondersteunt u bij het zoeken naar systeemtoegangspunten met hun namen of beschrijvingen.
- Zodra de Operator Client is verbonden met de Management Server, ontvangt deze gebeurtenissen en alarmen van de BVMS Management Server en geeft deze live-beelden en opgenomen beelden weer.



	Op aanvraag live, afspelen, gebeurtenissen, alarmen - verbonden
	Op aanvraag live, afspelen, gebeurtenissen, alarmen - niet verbonden

	Management Server
	Serverlijst
	Operator Client
	Verbonden BVMS uit serverlijst
	Niet verbonden BVMS uit serverlijst

Raadpleeg

- *Server Lookup gebruiken, pagina 30*

4.1.4

Niet-beheerde site

- Een optie voor systeemontwerp in BVMS met een groot aantal kleine subsystemen.
 - U kunt er tot 9999 locaties mee configureren in één BVMS Management Server
 - Operators hebben gelijktijdige toegang tot livebeelden en opgenomen videobeelden vanaf maximaal 20 sites.
 - Om het navigeren te vereenvoudigen, kunnen sites in mappen worden gegroepeerd of op plattegronden worden geplaatst. Vooraf gedefinieerde gebruikersnamen en wachtwoorden zorgen ervoor dat operators snel verbinding kunnen maken met een site .
- Het concept van unmanaged sites ondersteunt zowel op IP gebaseerde BVMS-systemen als analoge DVR-oplossingen:
- Bosch DIVAR AN 3000/5000 analoge recorders
 - DIVAR hybrid-recorders
 - DIVAR network-recorders
 - DIP 3000/7000-eenheden IP-opnamen
 - Eén BVMSManagement Server-systeem

Als u een site voor centrale bewaking toevoegt, hebt u slechts één licentie per site nodig en dit staat los van het aantal kanalen op desite.

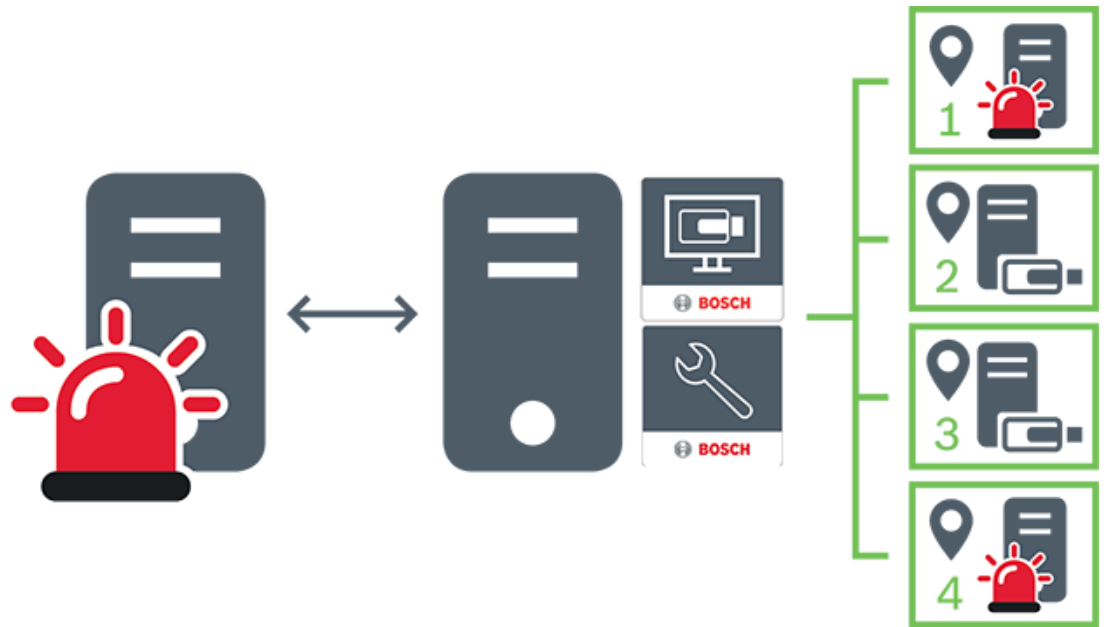

	Live, afspelen, gebeurtenissen, alarmen
	Videoverkeer voor live-beelden en opgenomen beelden op aanvraag
	Management Server
	Operator Client / Configuration Client
	site
	DVR

4.2 Opname

In dit hoofdstuk worden de verschillende opname- en afspelergerelateerde functies in het systeem uitgelegd.

4.2.1 Automated Network Replenishment (ANR)

Gebruiksdoel

Wanneer een storing optreedt op het netwerk of in de centrale opslag, zorgt de ANR-functie ervoor dat de encoder lokaal gebufferde opnamen van de ontbrekende periode naar de centrale opslag zendt nadat de storing is opgeheven.

In de volgende afbeelding ziet u de verzending van videogegevens nadat een netwerkstoring is opgelost.

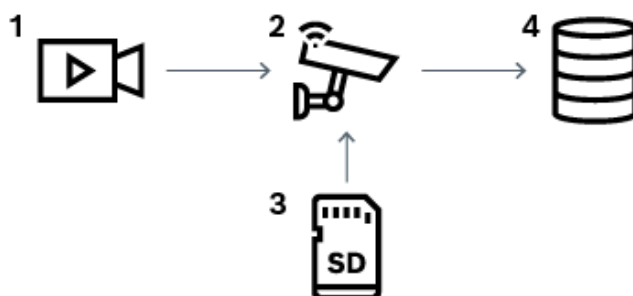

1	Video
2	Encoder, IP-netwerk
3	SD-kaart (ringbuffer)
4	iSCSI-doel (centrale opslag)

Voorbeeld: een netwerkstoring omzeilen

Als er onverwacht een fout optreedt in het netwerk, wordt de centrale opslag door de ANR-functie aangevuld met de lokaal gebufferde opnamen zodra het netwerk opnieuw beschikbaar is.

Voorbeeld: videogegevens opslaan wanneer het netwerk niet beschikbaar is

Een metro heeft geen netwerkverbinding met de centrale opslag als deze zich tussen twee stations bevindt. Alleen tijdens geplande stops kunnen de gebufferde opnamen naar de centrale opslag worden verzonden.

Zorg ervoor dat de vereiste periode voor het verzenden van de gebufferde opnamen de periode van een stop niet overschrijdt.

Voorbeeld: ANR voor alarmopnamen

De pre-alarmopnamen worden lokaal opgeslagen. Alleen in het geval van een alarm worden deze pre-alarmopnamen naar de centrale opslag verzonden. Als er geen alarm optreedt, worden deze overbodige pre-alarmopnamen niet naar de centrale opslag verzonden, zodat het netwerk niet wordt belast.

Beperkingen



Bericht!

U kunt geen opnamen vanaf lokale opslagmedia afspelen als de wachtwoorden voor 'gebruiker' en 'live' op de encoder zijn ingesteld. Verwijder de wachtwoorden indien vereist.

De ANR-functie werkt alleen met VRM-opnamen.

De functie ANR werkt niet met een encoder waarvoor een beveiligde verbinding voor live-weergave is geconfigureerd.

Als u de ANR-functie wilt gebruiken, moet u eerst het opslagmedium van een encoder configureren.

De encoder waarvoor u de functie ANR configureert, moet firmwareversie 5.90 of hoger hebben. De ANR-functie wordt niet door alle typen encoders ondersteund.

U kunt de ANR-functie niet gebruiken voor dubbele opnamen.

U moet uw iSCSI-opslagsysteem op de juiste wijze configureren.

De volgende lijst bevat de mogelijke redenen als u de ANR-functie niet kunt configureren:

- De encoder is niet bereikbaar (onjuist IP-adres, netwerkstoring, enz.).
- Het opslagmedium van de encoder is niet beschikbaar of is alleen-lezen.
- Onjuiste firmwareversie.
- De ANR-functie wordt niet door het encodertype ondersteund.
- Dubbele opnamen zijn geactiveerd.

4.3 Alarmfuncties

Alarmmeldingen kunnen afzonderlijk worden geconfigureerd voor verwerking door één of meer gebruikersgroepen. Wanneer zich een alarmmelding voordoet, verschijnt deze in de alarmlijst van alle gebruikersgroepen, die voor het ontvangen van die alarmmelding zijn geconfigureerd. Wanneer één van deze gebruikers aan de alarmmelding begint te werken, verdwijnt deze melding uit de alarmlijst van alle andere gebruikers.

Alarmen worden weergegeven op de alarmmonitor van een werkstation. Dit gedrag wordt in de volgende paragrafen beschreven.

Verloop van het alarm

1. Een alarm treedt op in het systeem.
2. Alarmmeldingen verschijnen in de alarmlijsten van alle gebruikers die voor dit alarm zijn geconfigureerd. Alarmvideo wordt onmiddellijk weergegeven op geconfigureerde monitors. Als het een alarm betreft dat automatisch wordt weergegeven (auto-pop-up), wordt de alarmvideo ook automatisch weergegeven op de Operator Client alarmmonitors van het werkstation.

Als het alarm is geconfigureerd als een automatisch te wissen alarm, wordt het alarm na de termijn voor automatisch wissen uit de alarmlijst verwijderd (geconfigureerd in Configuration Client).

Bij monitoren worden kwadrantenschermweergaven van VIP XD's tijdelijk vervangen door weergaven op volledig scherm.

3. Een van de gebruikers accepteert het alarm. De alarmvideo wordt vervolgens weergegeven op het werkstation van de betreffende gebruiker (wanneer dit niet reeds wordt weergegeven via auto pop-up). Het alarm wordt verwijderd uit alle overige alarmlijsten en van de alarmbeeldschermen.
4. De gebruiker die het alarm heeft geaccepteerd, roept een workflow op die het lezen van een actieplan en het invoeren van commentaar kan omvatten. Deze stap is optioneel - vereisten voor een workflow kunnen door de beheerder worden geconfigureerd.
5. Ten slotte wist de gebruiker het alarm. Hierdoor wordt het alarm uit zijn alarmlijst en alarmdisplay verwijderd.

Bij een monitorgroep keren de monitoren terug naar de camera's die werden weergegeven vóór het alarm.

Venster Alarmbeeld

1. Om het alarmbeeld weer te geven, wordt het beeldvenster voor livebeelden of opnamen vervangen door het venster Alarmbeeld op de monitor die voor weergave van het alarm is geconfigureerd.
2. Elk alarm krijgt een rij beeldvensters. Aan elk alarm kunnen maximaal 5 beeldvensters worden gekoppeld. Deze deelvensters kunnen live-video, opgeslagen beelden of plattegronden weergeven.

Bij een monitorgroep kan ieder alarm camera's oproepen op een rij van monitors. Het aantal camera's in de rij wordt beperkt door het aantal kolommen in de monitorgroep. Monitors in de rij die niet worden gebruikt voor alarmvideo kunnen zo worden geconfigureerd dat ze hun huidige beeld of een leeg scherm weergeven.

3. Alarmen met een hoge prioriteit worden eerder weergegeven op beide monitorrijen en de Operator Client alarmrijen van het werkstation dan alarmen met een lagere prioriteit.
4. Wanneer het venster Alarmbeeld geheel is gevuld met rijen alarmbeelden en een aanvullend alarm moet worden weergegeven, worden alarmen met de laagste prioriteit als beeldenreeks verplaatst naar de onderste rij van het venster Alarmbeeld. Met de bedieningselementen links van de alarmrij kunt u van het ene alarm in de reeks naar het andere schakelen.
Met de knoppen in het venster **Monitoren** op Operator Client van het werkstation kunt u schakelen tussen de alarmen in de alarmreeksen op monitorgroepen. Monitors met alarmstatus worden aangegeven door rode pictogrammen met knipperende 'LED-lampjes'. U kunt naar keuze de titel, tijd en datum van het alarm laten weergegeven op alle monitors of alleen op de eerste monitor in de alarmrij.
5. Voor alarmen met gelijke prioriteit kan de beheerder de gedragsvolgorde configureren:
 - Last-in-First-out-modus (LIFO-modus): in deze configuratie worden nieuwe alarmen ingevoegd *boven* oudere alarmen met dezelfde prioriteit.
 - First-in-First-out-modus (FIFO-modus); in deze configuratie worden nieuwe alarmen ingevoegd *onder* oudere alarmen met dezelfde prioriteit.
6. Een rij alarmbeelden voor een alarm kan op een van de twee volgende manieren worden weergegeven in het venster Alarmbeeld:
 - Wanneer de rij wordt gegenereerd (auto pop-up). Dit vindt plaats wanneer de prioriteit van het alarm hoger is dan de prioriteit van de weergave.
 - Wanneer het alarm wordt geaccepteerd. Dit vindt plaats wanneer de prioriteit van het alarm lager is dan de prioriteit van de weergave.

Auto pop-up-alarmen

Alarmen kunnen worden geconfigureerd voor automatische weergave (pop-up) in het venster Alarmbeeld, afhankelijk van de prioriteit van het alarm. Aan de schermen voor live-weergave en afspelerweergave van elke gebruikersgroep zijn eveneens prioriteiten toegewezen. Wanneer alarmen worden ontvangen met een hogere prioriteit dan die van het scherm van de gebruiker, wordt het alarm automatisch weergegeven in de alarmrij in het venster Alarmbeeld. Wanneer het venster Alarmbeeld op dat moment niet wordt weergegeven, vervangt het automatisch het beeldvenster voor live-beelden of opnames op de voor alarmen ingeschakelde monitor. Auto pop-up-alarmen worden weergegeven in het venster Alarmbeeld, maar worden niet automatisch geaccepteerd. Ze kunnen tegelijkertijd op de beeldschermen van meerdere gebruikers worden weergegeven. Als een gebruiker een auto pop-up-alarm accepteert, wordt het uit de alarmlijst en alarmweergaven van alle andere gebruikers verwijderd.

Alarmfuncties in geval van uitschakeling

Bij uitschakeling van de server blijven alle actieve alarmen behouden. De alarmen worden hersteld en opnieuw weergegeven in het venster **Alarmlijst** wanneer het systeem opnieuw wordt opgestart.

Alarmen met de status **Geaccepteerd** of **Workflow** worden automatisch teruggezet naar de status **Actief** wanneer het systeem opnieuw wordt opgestart. Opmerkingen die worden ingevoerd voor alarmen in de status **Workflow** blijven behouden.



Bericht!

De alarmgegevens worden elke minuut automatisch opgeslagen, dus het maximale gegevensverlies blijft beperkt tot de gegevens die in één minuut zijn verzameld.

Raadpleeg

- *Alarmmodus (Alarmweergave), pagina 119*

- *Gebeurtenissen en alarmen verwerken, pagina 93*

4.4 Afmelding bij inactiviteit

Gebruiksdoel

Het gebruiksdoel van afmelden bij inactiviteit is het beveiligen van een Operator Client of Configuration Client tijdens afwezigheid van de operator of beheerder.

U kunt per gebruikersgroep instellen dat de Operator Client automatisch wordt afgemeld na een opgegeven periode zonder activiteit.

Voor de Configuration Client zijn er geen gebruikersgroepen beschikbaar. De instelling voor afmelden bij inactiviteit is alleen geldig voor de gebruiker **admin**.

Alle bewerkingen met een toetsenbord, muis en CCTV-bedieningspaneel zijn van invloed op de opgegeven periode voor afmelden bij inactiviteit. Automatische activiteiten van de Operator Client zijn niet van invloed op de periode. Automatische activiteiten van de Configuration Client, zoals het uploaden van firmware of iSCSI-installatie, voorkomen afmelden bij inactiviteit.

U kunt het afmelden bij inactiviteit ook configureren voor een BVMS-webclient.

Kort voordat het afmelden bij inactiviteit plaatsvindt, herinnert een dialoogvenster de gebruiker eraan dat deze het afmelden bij inactiviteit actief kan voorkomen.

Een afmelding bij inactiviteit die heeft plaatsgevonden, wordt geregistreerd in het logboek.

Voorbeeld

Als een werkstation zich in een openbaar gebied bevindt, wordt met het afmelden bij inactiviteit het risico geminimaliseerd dat een onbevoegde persoon toegang krijgt tot een Operator Client-werkstation zonder toezicht.

Een lid van de beheerdersgroep wordt automatisch afgemeld na inactiviteit, maar bureaupersoneel (gebruikers) bekijkt mogelijk video zonder het systeem te bedienen. Het afmelden bij inactiviteit is ongewenst in dit geval.

Beperkingen

Client SDK-activiteit biedt geen ondersteuning voor het afmelden bij inactiviteit. Dit betekent dat de activiteit van de Client SDK niet van invloed is op de opgegeven periode.

4.5 Versie-onafhankelijke Operator Client

Voor de compatibiliteitsmodus moeten zowel de Operator Client als de Management Server een latere versie dan versie 5.5 hebben.

Een gebruiker van de Operator Client kan zich aanmelden bij een Management Server waarop een oudere softwareversie wordt uitgevoerd.

Als de server een nieuwere configuratie heeft dan beschikbaar is op het Operator Client-werkstation, wordt deze configuratie automatisch gekopieerd naar het Operator Client-werkstation. De gebruiker kan besluiten om de nieuwe configuratie te downloaden.

Operator Client biedt een gereduceerde set functies en is verbonden met deze Management Server.

De volgende Management Server-functies zijn beschikbaar na aanmelding bij een Management Server met een oudere versie:

- Gebruikersvoorkeuren
- Handmatige opname starten
- Apparaatstatussen weergeven
- Schakelen tussen relaisstatussen
- Zoeken in het logboek
- Zoeken naar gebeurtenissen is niet mogelijk.
- Server Lookup

- Exporteren op afstand

4.5.1

Werken in de compatibiliteitsmodus

Deze functie is beschikbaar in nieuwere versies dan versie 5.5.

Een Operator Client van BVMS geeft visuele feedback en feedback in de vorm van tekst over de status.

De volgende Operator Client-statussen zijn mogelijk:



De Operator Client is verbonden met de Management Server.



De Operator Client is niet verbonden met de Management Server. Een reden hiervoor kan zijn dat de Management Server fysiek is losgekoppeld van het netwerk.



Deze status kan alleen worden weergegeven nadat de verbinding met de Management Server is hersteld. Alle betrokken functies zijn weer beschikbaar, maar de configuratie van de Operator Client is verouderd omdat er een nieuwere configuratie beschikbaar is in het systeem. Meld u opnieuw aan om de configuratie bij te werken.



Dit statuspictogram wordt weergegeven wanneer de Management Server een oudere BVMS-versie heeft dan het Operator Client-werkstation.

4.6

Weergavemodi van een panoramische camera

In dit hoofdstuk worden de weergavemodi van een panoramische camera beschreven die beschikbaar zijn in BVMS.

De volgende weergavemodi zijn beschikbaar:

- Cirkelweergave
- Panoramaweergave
- Bijgesneden weergave

De panoramaweergave en de bijgesneden weergave worden gemaakt met het correctieproces in BVMS. Randcorrectie wordt niet gebruikt.

De beheerder moet de montagepositie van een panoramische camera configureren in de Configuration Client.

U kunt het formaat van het deelvenster van een camera naar behoefte wijzigen. De verhouding van het deelvenster is niet beperkt tot de beeldverhouding 4:3 of 16:9.

Raadpleeg

- *Een panoramische camera weergeven, pagina 33*
- *De weergavemodus van een panoramische camera wijzigen, pagina 34*
- *Deelvensters rangschikken en het formaat wijzigen, pagina 36*

4.6.1

Panoramische 360° camera - vloer- of plafondmontage

In de volgende afbeelding wordt de correctie weergegeven van een 360° camera die aan de vloer of het plafond is gemonteerd.

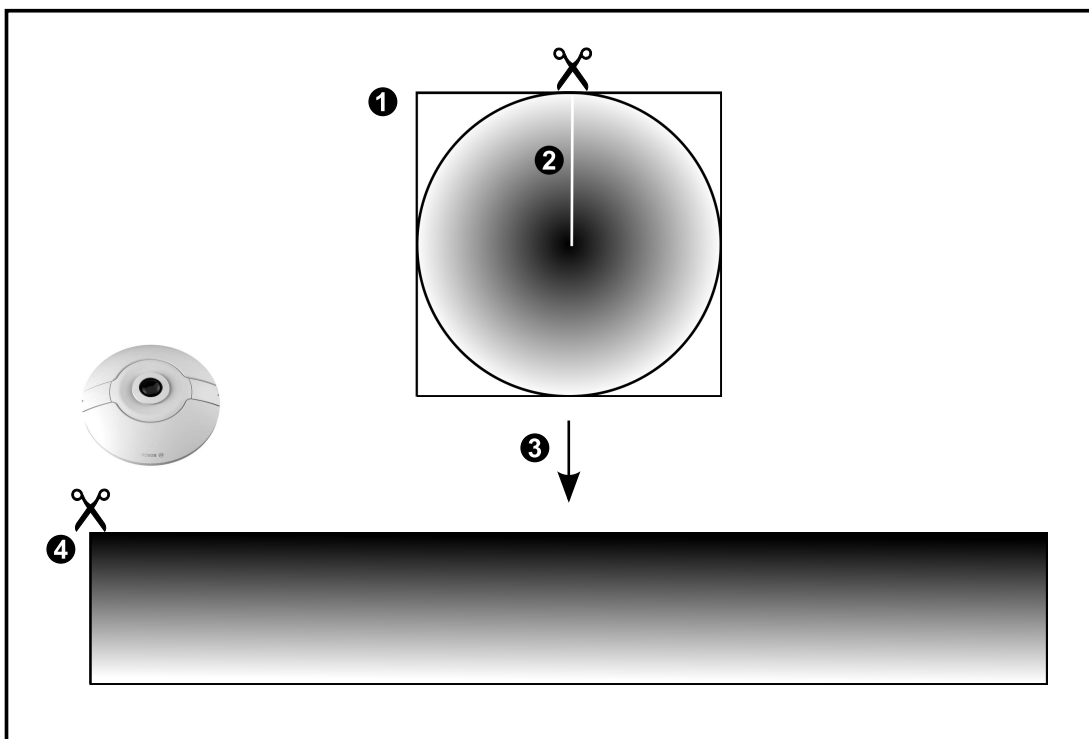
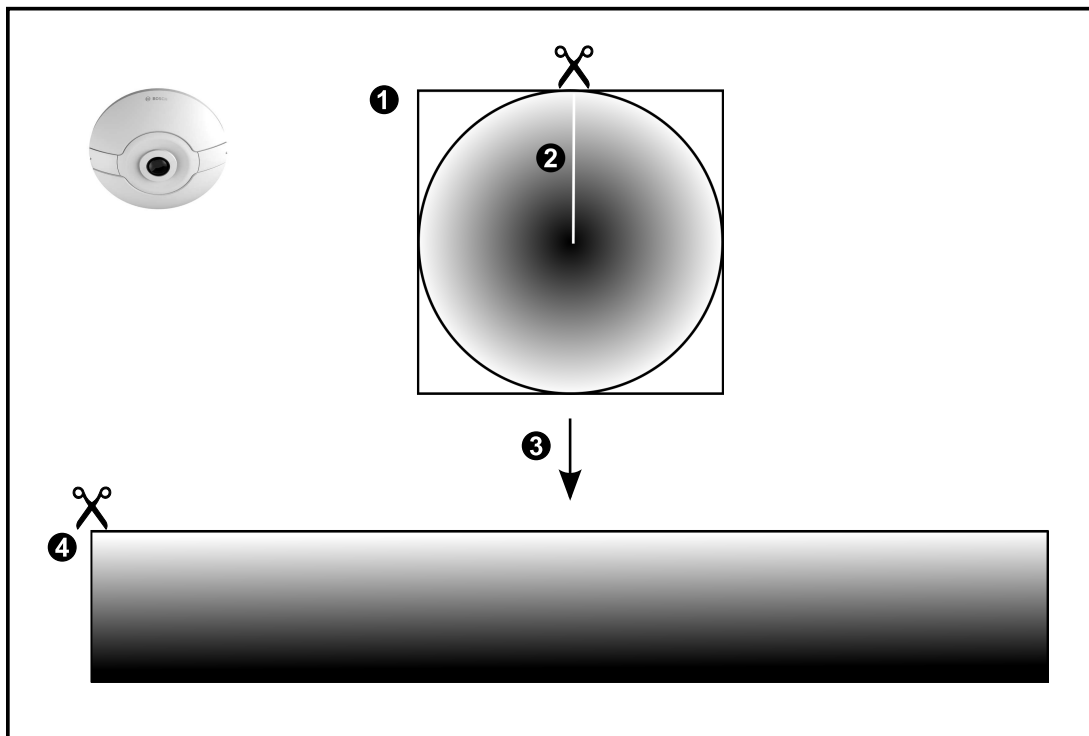

1	Volledige beeldcirkel	3	Correctie
2	Kniplijn (operator kan de positie wijzigen als niet is ingezoomd)	4	Panoramaweergave

4.6.2

Panoramische 180° camera - vloer- of plafondmontage

In de volgende afbeelding wordt de correctie weergegeven van een 180° camera die aan de vloer of het plafond is gemonteerd.

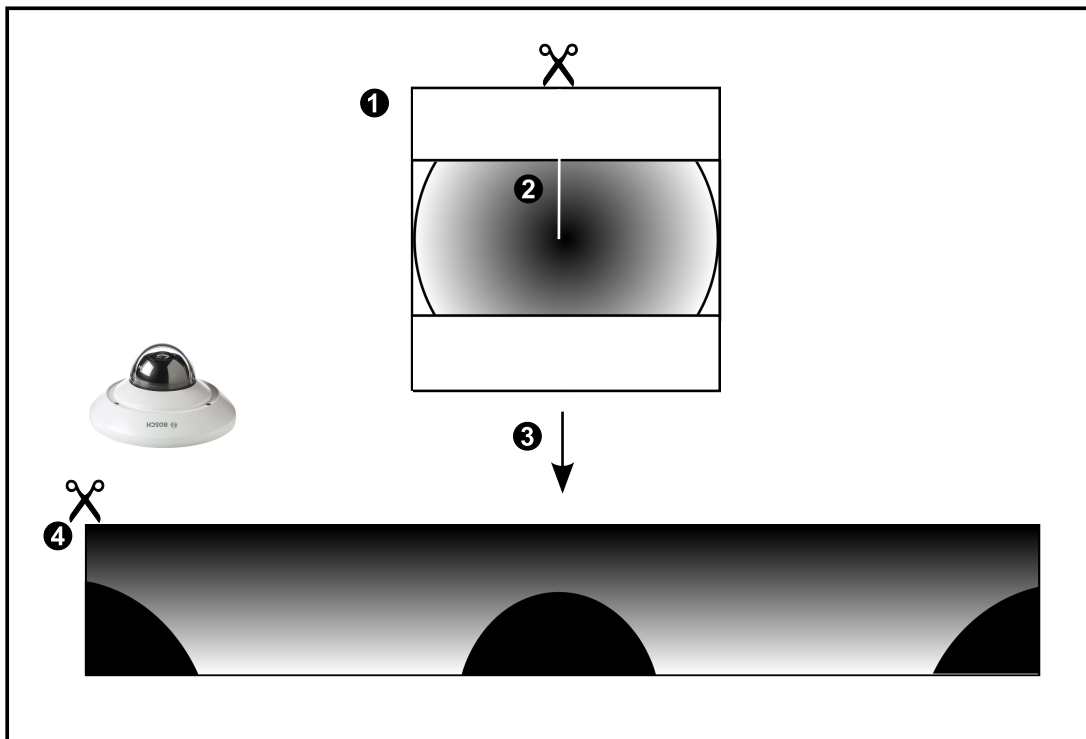

1	Volledige beeldcirkel	3	Correctie
2	Kniplijn (operator kan de positie wijzigen als niet is ingezoomd)	4	Panoramaweergave

4.6.3

Panoramische 360° camera - wandmontage

In de volgende afbeelding wordt de correctie weergegeven van een 360° camera die aan de wand is gemonteerd.

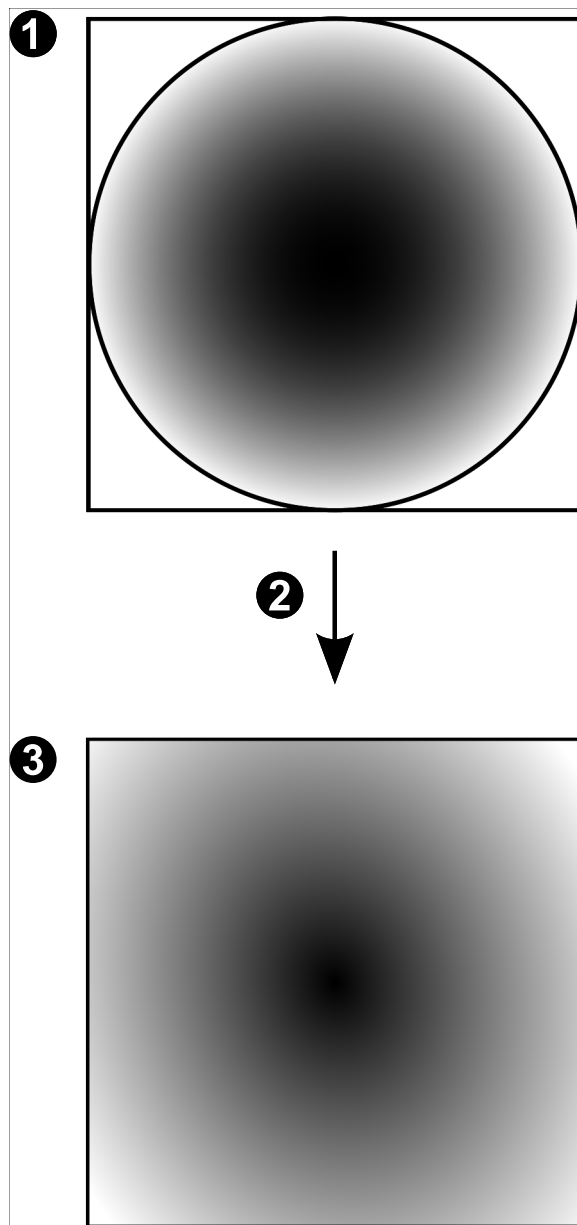

1	Volledige beeldcirkel	3	Panoramaweergave
2	Correctie		

4.6.4

Panoramische 180° camera - wandmontage

In de volgende afbeelding wordt de correctie weergegeven van een 180° camera die aan de wand is gemonteerd.

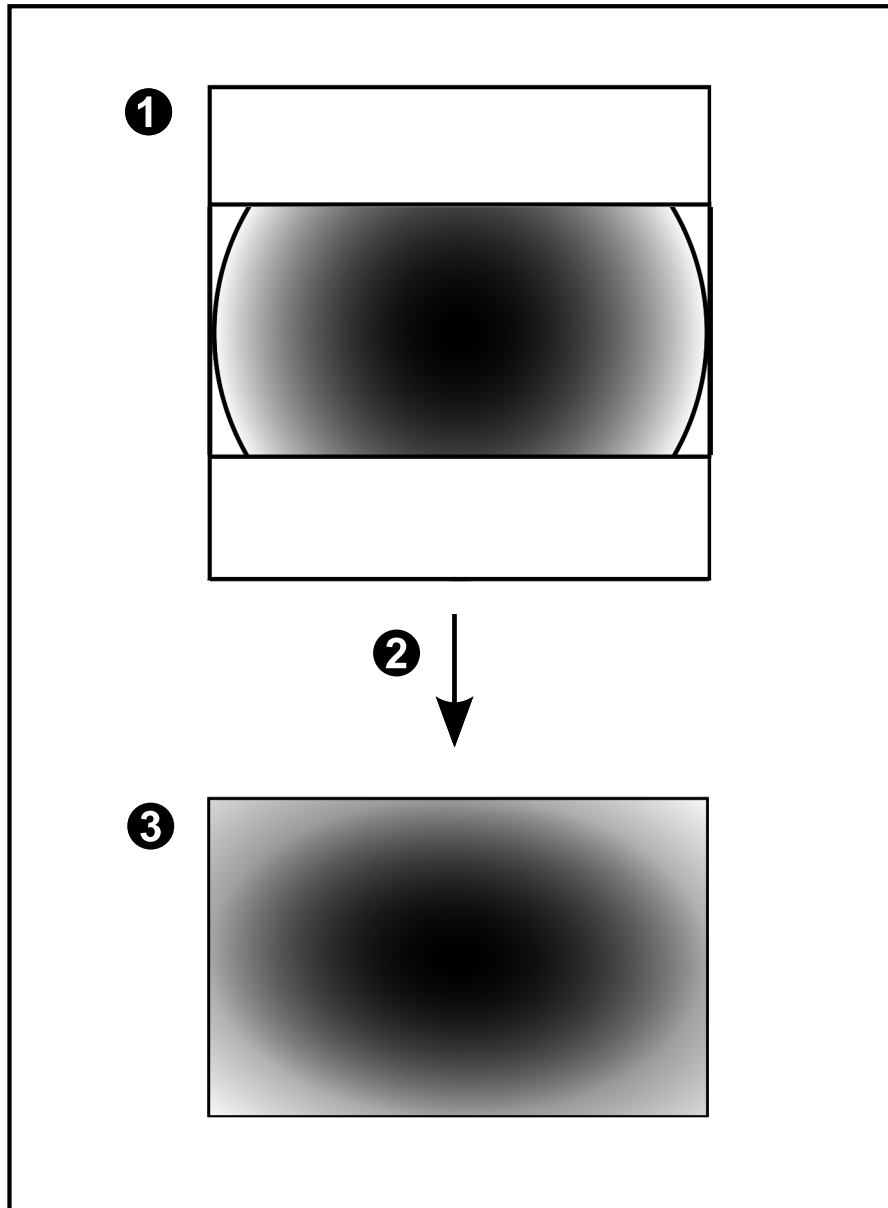

1	Volledige beeldcirkel	3	Panoramaweergave
2	Correctie		

4.6.5

Bijgesneden weergave van een panoramische camera

In het volgende voorbeeld ziet u de bijgesneden weergave van een 360° camera die aan de vloer of het plafond is gemonteerd.

De rechtlijnige sectie voor het bijsnijden heeft een vaste positie. U kunt de sectie in het bijgesneden deelvenster wijzigen met de beschikbare besturingselementen voor pannen/zwenken/zoomen.

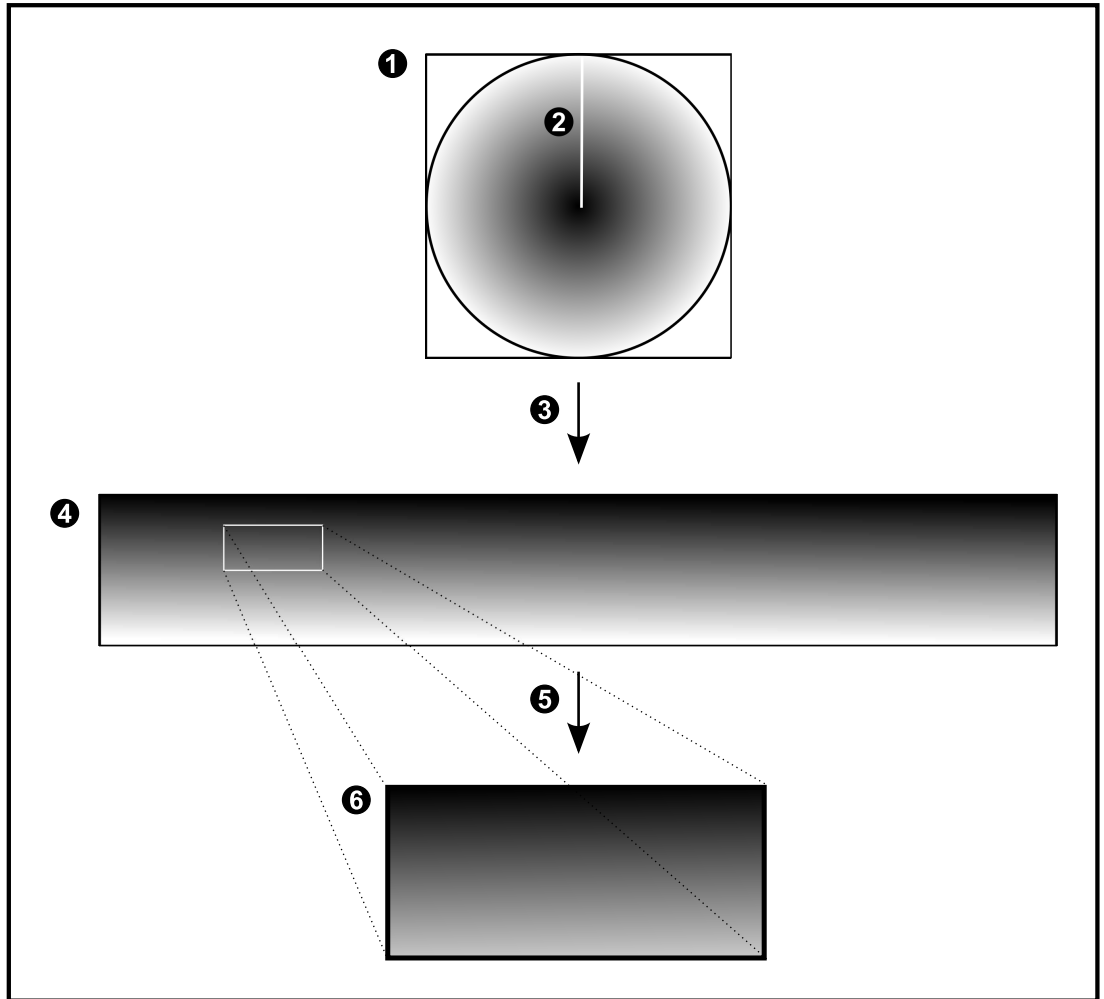

1	Volledige beeldcirkel	4	Panoramaweergave
2	Knijlijn (operator kan de positie wijzigen als niet is ingezoomd)	5	Bijsnijden
3	Correctie	6	Bijgesneden deelvenster

4.7 SSH-tunneling

BVMS biedt externe connectiviteit met behulp van Secure Shell-tunneling (SSH). SSH-tunneling maakt een gecodeerde tunnel die tot stand wordt gebracht door een SSH-protocol/socketverbinding. Deze gecodeerde tunnel is geschikt voor transport van zowel gecodeerd als niet-gecodeerd verkeer. De SSH-implementatie van Bosch maakt ook gebruik van het Omni-Path-protocol, een hoogwaardig communicatieprotocol met lage latentie dat is ontwikkeld door Intel.

Technische aspecten en beperkingen

- SSH-tunneling maakt gebruik van poort 5322. Deze poort kan niet worden gewijzigd.
- De SSH-service moet worden geïnstalleerd op dezelfde server als de BVMS Management Server.
- Voor gebruikersaccounts moet een wachtwoord zijn geconfigureerd. Gebruikersaccounts zonder wachtwoord kunnen niet aanmelden via een SSH-verbinding.
- De Configuration Client kan op afstand geen verbinding maken via SSH. De verbinding met de Configuration Client moet tot stand worden gebracht via poorttoewijzing.
- De Operator Client controleert de verbinding met de SSH-service elke 15 seconden. Als de verbinding is verbroken, test de Operator Client de verbinding elke minuut opnieuw.

Poorttoewijzing

- ▶ Configureer het doorsturen voor één poort van de BVMS Management Server om poort 5322 te gebruiken voor zowel interne als externe verbindingen.
Dit is de enige poorttoewijzing die u moet instellen voor het hele systeem.
Poorttoewijzing voor BVMS is niet vereist.

Gecodeerde communicatie

Nadat de verbinding tot stand is gebracht via een SSH-tunnel, wordt alle communicatie tussen de BVMS Management Server en een externe client gecodeerd.

5 Aan de slag

In dit hoofdstuk wordt beschreven hoe u met BVMS aan de slag kunt.

5.1 Operator Client starten

Let op:

- Activeer, voordat u het systeem gebruikt, de door u aangevraagde licenties. De configuratiehandleiding of de online-help van de Configuration Client beschrijven het activeren van de licenties.
- Om er zeker van te zijn dat BVMS de gewenste taal gebruikt, dient u deze taal in Configuration Client te configureren. Raadpleeg de online-Help voor meer informatie.

Als er een nieuwere versie van BVMS wordt uitgevoerd op de Management Server, dan wordt deze versie automatisch geïnstalleerd door middel van no-touch deployment zodra u zich aanmeldt.

Operator Client starten:

1. Selecteer in het menu **Start** achtereenvolgens **Programma's** > BVMS > Operator Client. Het dialoogvenster om aan te melden wordt weergegeven.
2. Typ uw gebruikersnaam in het veld **Gebruikersnaam:**.
Wanneer u de toepassing voor het eerst start, voert u Admin in als gebruikersnaam. U hoeft dan geen wachtwoord in te voeren.
Voor gelijktijdige toegang tot meerdere Management Server-computers voert u de gebruikersnaam in van een lid van een Enterprise User Group.
3. Typ uw wachtwoord in het veld **Wachtwoord**.
4. Selecteer in de lijst **Aansluiting:** het IP-adres of de DNS-naam van de Management Server of Enterprise Management Server.
Opmerking: Als u gebruikmaakt van een SSH-verbinding, selecteert u **<Nieuw...>** en voert u het adres als volgt in: **ssh://IP-adres of servernaam:5322**.
Voor het gebruik van een SSH-verbinding moet voor gebruikersaccounts een wachtwoord zijn geconfigureerd (zie *SSH-tunneling, pagina 28*).
5. Klik op **OK**.
Als autorisatie met tweevoudige autorisatie is geconfigureerd voor uw gebruikersgroep, wordt het volgende aanmeldvenster weergegeven.
Een gebruiker van de geconfigureerde tweede gebruikersgroep voert de vereiste gegevens in.
De toepassing wordt gestart.
Als autorisatie met tweevoudige autorisatie optioneel is, kunt u opnieuw op **OK** klikken in het tweede aanmeldvenster. U hebt dan echter alleen de gebruikersrechten van uw gebruikersgroep en niet de eventueel uitgebreidere gebruikersrechten van uw groep voor autorisatie met tweevoudige autorisatie.

Operator Client afsluiten:

1. Klik in het menu **Systeem** op **Afsluiten**.
De toepassing wordt afgesloten.
Als u bij de Operator Client bent aangemeld als een gebruiker die niet is gemachtigd om de toepassing af te sluiten, wordt het dialoogvenster **Voer het afmeldwachtwoord in** weergegeven.
2. Vraag een gebruiker met de benodigde gebruikersrechten om zijn gebruikersnaam en wachtwoord in te voeren om het proces te bevestigen.

5.2 Een nieuwe configuratie accepteren

Wanneer de systeembeheerder een nieuwe configuratie activeert vanuit Configuration Client, dan wordt elke Operator Client onmiddellijk automatisch opnieuw opgestart of krijgt de gebruiker van een werkstation een melding over de nieuwe configuratie waarna hij deze later kan accepteren. De systeembeheerder bepaalt welke van deze twee methoden wordt toegepast.

Als de systeembeheerder de methode heeft geconfigureerd waarbij de werkstations niet worden gedwongen de nieuwe configuratie automatisch te accepteren, wordt een dialoogvenster weergegeven op alle Operator Client werkstations. De gebruikers kunnen de nieuwe configuratie dan weigeren of accepteren. Als de gebruiker niet reageert, wordt het dialoogvenster na enkele seconden gesloten. De nieuwe configuratie wordt dan niet geaccepteerd. Als een apparaat (bijvoorbeeld een camera) in de nieuwe configuratie uit het systeem wordt verwijderd, zijn enkele functies van dit apparaat niet beschikbaar wanneer u de nieuwe configuratie hebt geweigerd.

Als u het wachtwoord voor een gebruiker wijzigt of een gebruiker verwijdert terwijl deze gebruiker is aangemeld, kan deze gebruiker nog steeds verder werken met Operator Client na het wijzigen of verwijderen van het wachtwoord. Als na het wijzigen of verwijderen van het wachtwoord de verbinding met Management Server is onderbroken (bijvoorbeeld na het activeren van de configuratie), kan de gebruiker niet automatisch opnieuw verbinding maken met de Management Server zonder af/aan te melden bij Operator Client.

Een nieuwe configuratie accepteren:

- ▶ Meld u af en meld u vervolgens opnieuw aan.
De nieuwe configuratie wordt nu gebruikt.

5.3 Toegang krijgen tot het systeem

U krijgt toegang tot een systeem door de volgende stappen uit te voeren:

1. Voer een van de volgende stappen uit om het netwerkadres van het gewenste systeem te selecteren:
 - Klik op een voorgeselecteerd item in de lijst.
 - Voer handmatig een netwerkadres in.
 - Selecteer een netwerkadres met Server Lookup.
2. Meld u aan bij het gewenste systeem:
 - Enkel serversysteem
 - Enterprise System

5.4 Server Lookup gebruiken

- Met de functie Server Lookup van BVMS kunnen operators verbinding maken met een BVMS Management Server uit een geboden lijst met servers.
- Eén gebruiker van de Configuration Client of de Operator Client kan achtereenvolgens verbinding maken met meerdere systeemtoegangspunten.
- Systeemtoegangspunten kunnen Management Server of Enterprise Management Server zijn.
- Server Lookup gebruikt een toegewezen Management Server om de serverlijst van gegevens te voorzien.
- Server Lookup en Management Server of Enterprise Management Server kunnen functioneel worden uitgevoerd op één machine.
- Server Lookup ondersteunt u bij het zoeken naar systeemtoegangspunten met hun namen of beschrijvingen.

- Zodra de Operator Client is verbonden met de Management Server, ontvangt deze gebeurtenissen en alarmen van de BVMS Management Server en geeft deze live-beelden en opgenomen beelden weer.

Toegang krijgen:

1. Start Operator Client of Configuration Client.
Het aanmeldingsdialoogvenster wordt weergegeven.
2. Selecteer in de lijst **Aansluiting:** de optie **<Adresboek...>** voor Configuration Client of **<Adresboek...>** voor Operator Client.
Als er een privé- en openbaar IP-adres voor een server zijn geconfigureerd, wordt dit aangegeven.
Als u **<Adresboek...>** of **<Adresboek...>** de eerste keer selecteert, wordt het dialoogvenster **Server Lookup** weergegeven.
3. Voer in het veld **Adres van (Enterprise) Management Server:** een geldig netwerkadres van de gewenste server in.
4. Voer een geldige gebruikersnaam en geldig wachtwoord in.
5. Klik, indien nodig, op **Instellingen onthouden**.
6. Klik op **OK**.
Het dialoogvenster **Server Lookup** wordt weergegeven.
7. Selecteer de gewenste server.
8. Klik op **OK**.
9. Als de geselecteerde server zowel een privé- als openbaar netwerkadres heeft, wordt een berichtvenster weergegeven waarin u wordt gevraagd of u een computer gebruikt die zich in het privénetwerk van de geselecteerde server bevindt.
De servernaam wordt toegevoegd aan de **Aansluiting:**-lijst in het aanmeldingsdialoogvenster.
10. Selecteer deze server in de **Aansluiting:**-lijst en klik op **OK**.
Als u het **Instellingen onthouden**-selectievakje uitschakelt, kunt u deze server rechtstreeks selecteren wanneer u opnieuw toegang wilt krijgen tot deze server.

6 Camerabeelden weergeven

In dit hoofdstuk wordt beschreven hoe u camerabeelden kunt weergeven. Sommige van de functies die in dit hoofdstuk worden beschreven, kunnen voor uw gebruikersgroep uitgeschakeld zijn.

6.1 Een tijdzone selecteren

Hoofdvenster



Bericht!

Zorg ervoor dat de tijd op alle computers van uw systeem correct is ingesteld volgens elke tijdzone waarin de computers zich bevinden.

De Management Server of de unmanaged site en alle aangesloten apparaten zoals encoders, decoders, VRM-servercomputers, DiBos- en DVR-apparaten moeten zich in dezelfde tijdzone bevinden. Operator Client-computers (inclusief Client SDK en Cameo SDK) en Configuration Client-computers mogen zich in andere tijdzones dan de Management Server of de unmanaged site bevinden.

Als uw Operator Client zich bevindt in een andere tijdzone dan één of meer verbonden Management Server of unmanaged site, kunt u een van de volgende tijdweergaven selecteren:

- Uw lokale tijd
- UTC
- Tijdzone van de Management Server of unmanaged site waarmee u bent verbonden

De deelvensters die een camera weergeven (live en afspelen), tonen altijd de tijd van de bijbehorende Management Server of unmanaged site.

In de logische structuur wordt  weergegeven op het apparaatpictogram van elke server of unmanaged site die niet de tijdzone hebben die op dat moment is geselecteerd in de Operator Client:

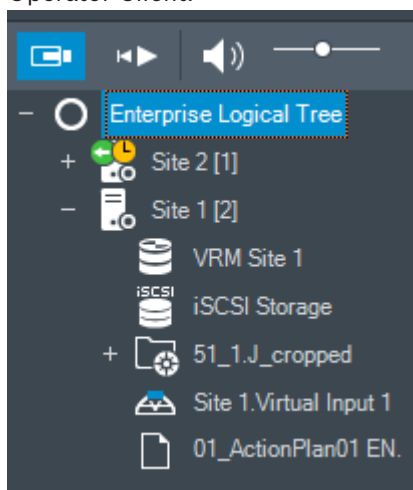

U kunt de tijdzone van een server of unmanaged site selecteren om deze tijdzone weer te geven in de Operator Client.

De tijdzone selecteren:

1. In de logische structuur, klikt u met de rechtermuisknop op een serverpictogram om de tijdzone van deze server te selecteren.
2. Selecteer de gewenste invoer in de tijdzonekeuzelijst.
 - **Tijd van Operator Client:** Operator Client

- **UTC**
- **UTC-x**: tijdzone van elke beschikbare Management Server

De tijd gebaseerd op de geselecteerde tijdzone wordt weergegeven in de menubalk:

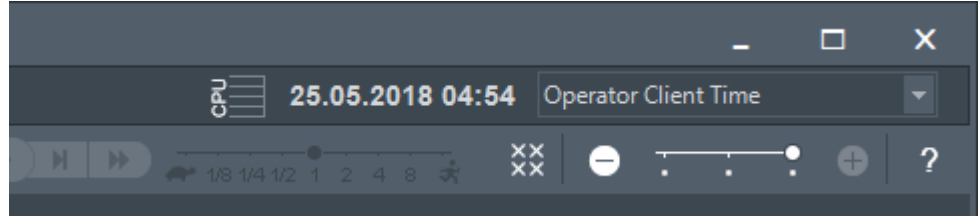

Raadpleeg

- *Venster Logische structuur, pagina 132*

6.2 Beelden van een camera in een deelvenster weergeven

Hoofdvenster

Een camerabeeld aan een deelvenster toewijzen:

- ▶ Sleep een camera van het **Logische structuur**-venster naar een deelvenster. Het geselecteerde camerabeeld wordt weergegeven in het deelvenster.

Of:

1. Selecteer een deelvenster.
2. Dubbelklik op een camera in het **Logische structuur**-venster. Het geselecteerde camerabeeld wordt weergegeven in het deelvenster.
3. Herhaal de bovenstaande stappen voor elke camera die u wilt weergeven. U kunt ook plattegronden en documenten naar deelvensters slepen.

Of:

- ▶ Klik in de logische structuur met de rechtermuisknop op een camera en klik op **in volgend beschikbaar deelvenster**. De camera wordt weergegeven.

Een camera in het beeldvenster verplaatsen:

- ▶ Sleep de camera naar een ander deelvenster.

Om digitaal in te zoomen:

- ▶ Draai het wielje vooruit of achteruit om in of uit te zoomen.

Raadpleeg

- *Venster Logische structuur, pagina 132*
- *Beeldvenster, pagina 133*
- *Deelvenster, pagina 134*

6.3 Een panoramische camera weergeven

Hoofdvenster

U kunt panoramische camera's weergeven. De oorspronkelijke volledige beeldcirkel van een panoramische camera wordt automatisch gecorrigeerd bij de weergave in een deelvenster.

U kunt panoramische camera's weergeven en PTZ gebruiken in de livemodus en de afspelmmodus.

U kunt een focuspunt van het panoramabeeld selecteren voor weergave in een ander deelvenster. Het bijgesneden beeld wordt weergegeven in het deelvenster. Bijsnijden en PTZ gebruiken in een bijgesneden beeld is mogelijk in de livemodus en de afspelmmodus.

In het beeldvenster kunt u op flexibele wijze het formaat wijzigen van het deelvenster met de weergave van een panoramische camera of een andere camera.

Een panoramische camera weergeven:

1. Sleep een camera met het pictogram naar een deelvenster. Het camerabeeld wordt weergegeven in panoramaweergave.
2. Gebruik de beschikbare besturingselementen in het deelvenster om in het beeld te navigeren.

Een bijgesneden beeld weergeven:

1. Geef een panoramische camera weer in panoramaweergave.
2. Houd de CTRL-toets ingedrukt. De muisaanwijzer verandert.
3. Klik op een focuspunt en houd de muisknop ingedrukt.
4. Sleep het geselecteerde punt naar een ander deelvenster. Laat de CTRL-toets los. Er wordt een gedeelte van het panoramabeeld rondom het geselecteerde punt weergegeven. Op dezelfde manier kunt u een ander bijgesneden beeld maken van dit bijgesneden beeld. We raden u aan maximaal 10 bijgesneden deelvensters tegelijk weer te geven.
5. Gebruik de beschikbare besturingselementen in het deelvenster om in het beeld te navigeren.

Raadpleeg



- *De weergavemodus van een panoramische camera wijzigen, pagina 34*
- *Deelvensters rangschikken en het formaat wijzigen, pagina 36*
- *Weergavemodi van een panoramische camera, pagina 22*

6.4**De weergavemodus van een panoramische camera wijzigen**

Een panoramische camera moet in de logische structuur zijn geconfigureerd voor deze gebruiker.

U kunt de weergavemodus wijzigen voor een panoramische camera die is weergegeven in een deelvenster.

De volgende modi zijn beschikbaar:

-  **Cirkelweergave**
-  **Panoramaweergave** (eerste weergave)
-  **Bijgesneden weergave**

Ga als volgt te werk om over te schakelen:

- ▶ Klik in de titelbalk van een deelvenster waarin een panoramische camera wordt weergegeven het pictogram **Naar panoramamodus** en selecteer de gewenste optie. Wanneer het deelvenster voor deze camera wordt gesloten en weer wordt geopend, is de **Panoramaweergave** te zien.



Raadpleeg

- *Een panoramische camera weergeven, pagina 33*
- *Weergavemodi van een panoramische camera, pagina 22*
- *Deelvenster, pagina 134*

6.5**Een thermische/optische camera weergeven**

In de Operator Client kunt u de thermische en de optische modus van een camera afzonderlijk of tegelijk weergeven.

De gewenste weergavemodus van de camera weergeven:

- ▶ Sleep de camera naar een deelvenster of
Selecteer een deelvenster en dubbelklik in het venster **Logische structuur** op de gewenste camera.
Het geselecteerde camerabeeld wordt weergegeven in het deelvenster.
De weergavemodus wordt aangegeven in de titelbalk van het deelvenster:
-  **Optisch**
-  **Thermisch**

Overschakelen naar de andere weergavemodus van de camera:

- ▶ Selecteer de gewenste weergavemodus in de titelbalk van het deelvenster waarin de camera wordt weergegeven.

De thermische en de optische modus van de camera gelijktijdig weergeven:

1. Selecteer het deelvenster waarin de camera wordt weergegeven.
2. Druk op de CTRL-toets en sleep het camerabeeld naar een ander deelvenster.
De tweede weergavemodus van de camera wordt weergegeven in het nieuwe deelvenster.

6.6 Camera's van meerdere managementserver weergeven

Hoofdvenster > **logische structuur van Enterprise**

Meld u aan als gebruiker van een Enterprise User Group.





Vouw in de logische structuur van Enterprise het item van de gewenste managementserver uit.
U kunt de apparaten gebruiken die zijn geconfigureerd voor deze Management Server.

6.7 Een item zoeken in de logische structuur

Hoofdvenster

Om een item in de logische structuur te zoeken:

1. Klik met de rechtermuisknop op het root-knooppunt of een child-knooppunt in de logische structuur en klik op **Zoeken in structuur**
Of:
Druk in de logische structuur op Ctrl + F.

Het zoekvak wordt weergegeven .
2. Typ een zoekterm voor de weergavenaam van een item.
De zoekactie wordt onmiddellijk gestart tijdens het typen en het eerste item dat overeenkomt met de zoekterm, wordt gemarkeerd. Als u het wilt weergeven in een deelvenster, dubbelklikt u erop.
Als de zoekterm niet wordt gevonden, verandert de achtergrondkleur van het zoekvak.
3. Klik op  of  om de vorige of het volgende overeenkomende item te markeren.
4. Klik op  om het zoekvak te sluiten.

Raadpleeg

- *Zoekvak, pagina 135*

6.8 Het aantal rijen met deelvensters wijzigen

Hoofdvenster

U kunt het aantal rijen met deelvensters wijzigen dat wordt weergegeven in het beeldvenster.

Minder rijen met beelddeelvensters weergeven:

- ▶ Klik in het menu **Tools** op **Minder deelvensterrijen weergeven**

of

Schuif de schuifregelaar **Deelvensterrijen wijzigen**  naar links

of

Klik op 

of

Druk op F7.

Minder rijen met deelvensters weergeven:

- ▶ Klik in het menu **Tools** op **Meer deelvensterrijen weergeven**

of

Schuif de schuifregelaar **Deelvensterrijen wijzigen**  naar rechts

of

Klik op 

of

Druk op F8.

Bericht!

U configureert het maximaal aantal rijen met deelvensters dat wordt weergegeven in het beeldvenster in de Configuration Client van BVMS.

Wanneer u dit aantal hebt bereikt, worden de opdracht **Meer deelvensterrijen weergeven** en de knop  uitgeschakeld.

Als het maximaal aantal rijen met deelvensters is ingesteld op 1, wordt de schuifregelaar

Deelvensterrijen wijzigen  niet weergegeven.

**Bericht!**

Deze beperking heeft geen invloed op de BVMS Export Player.

**6.9****Deelvensters rangschikken en het formaat wijzigen**

Hoofdvenster

Deelvensters rangschikken:

1. Sleep een item van het venster **Logische structuur** naar een deelvenster. Herhaal dit tot alle gewenste camera's worden weergegeven.
Als een object reeds wordt weergegeven in een deelvenster, wordt dit object vervangen.
2. Sleep een camera indien gewenst van het ene deelvenster naar het andere.

Een deelvenster vergroten/verkleinen:

1. Wijs een rand of een hoek van een deelvenster aan. De aanwijzer verandert in een tweepuntige pijl.
U kunt het formaat diagonaal, verticaal of horizontaal wijzigen.
Het formaat van het deelvenster is beperkt tot het indelingsraster van het geselecteerde deelvenster.
De verhouding van het deelvenster is niet beperkt tot de beeldverhouding 4:3 of 16:9.

2. Sleep om het formaat van het deelvenster te wijzigen.

Raadpleeg

- *Beeldvenster, pagina 133*

6.10

Het venster Alarmbeeld weergeven

Hoofdvenster

U kunt van het beeldvenster naar het venster Alarmbeeld schakelen als de alarmlijst ten minste één alarm bevat.



Bericht!

Een plattegrond die wordt weergegeven in een alarmbeeld-deelvenster is geoptimaliseerd voor weergave en bevat alleen de eerste weergave van het basis .dwf-bestand.

Het venster Alarmbeeld weergeven:

- ▶ Klik in een beeldvenster op  .
Het venster Alarmbeeld wordt weergegeven.

Het beeldvenster opnieuw weergeven:

- ▶ Klik in een beeldvenster op  .
Afhankelijk van de eerder weergegeven modus wordt de live- of de afspeelmodus weergegeven.

Raadpleeg

- *Alarmmodus (Alarmweergave), pagina 119*
- *Beeldvenster, pagina 133*

6.11

Handmatige opname starten

Hoofdvenster

U kunt het opnemen voor elke camera handmatig starten. Het kwaliteitsniveau van de alarmopnamemodus wordt gebruikt. De duur van de alarmopname is geconfigureerd in Configuration Client.

Wanneer de geselecteerde camera al opneemt, wordt het kwaliteitsniveau gewijzigd naar de alarmopnamemodus. Bij VRM-opnamen wordt de alarmopname niet beveiligd.

Opmerking: voor een DiBos-camera kan geen handmatige opname worden gestart.

Een opname starten:

1. Selecteer een deelvenster dat een camera weergeeft.
2. Klik op  .
De opname wordt gestart.

Opmerkingen:

Alleen NVR-opnamen: Het pictogram op de deelvensterbalk verandert in  . Klik hier om de opname te stoppen. Als u niet klikt om de opname te stoppen, stopt de handmatige opname na de geconfigureerde handmatige opnametijd. Op de tijdlijn van deze camera wordt de handmatige opname weergegeven als alarmopname.

Alleen VRM-opname: u kunt de opname niet handmatig stoppen. De opname stopt na de geconfigureerde alarmopnametijd. Op de tijdlijn van de camera wordt opname van pre-alarm weergegeven als alarmopname, als opname van pre-alarm is geconfigureerd in Configuration Client.

Raadpleeg

- *Deelvenster, pagina 134*
- *Venster Tijdlijn, pagina 137*

6.12 Een vooraf geconfigureerde camerasequentie starten

Hoofdvenster

Met een camerasequentie worden de camera's uit een groep één voor één weergegeven. De vooraf geconfigureerde camerasequenties worden geconfigureerd in de Configuration Client en verschijnen in de logische structuur.

Een sequentie wordt geconfigureerd voor het gebruik van meer dan één deelvenster in Operator Client of in een monitorwand. Als er onvoldoende deelvensters of monitorvensters zijn om de hele sequentie weer te geven, worden alleen die deelvensters weergegeven die in het beeldvenster passen. De resterende deelvensters worden niet weergegeven en er wordt een dienovereenkomstig bericht weergegeven.

Wanneer zich een van de volgende situaties voordoet, wordt een sequentie niet weergegeven:

- Beeldverlies
- Verbinding met de camera verbroken
- Geen rechten om de camera weer te geven
- Camera niet geconfigureerd

Voor sequenties die via een decoder op een analoge monitor worden weergegeven, kunnen DiBos-camera's bovendien niet worden weergegeven.

Bericht!

Als een configuratie is gewijzigd en geactiveerd, wordt een camerasequentie (voorgeconfigureerd of automatisch) normaal gesproken vervolgd nadat de Operator Client herstart is.

In de volgende gevallen wordt de sequentie niet vervolgd:

Een monitor die is geconfigureerd om de sequentie weer te geven, is verwijderd.

De modus van een monitor (enkele schermweergave/kwadrantenschermweergave) die is geconfigureerd om de sequentie weer te geven, is gewijzigd.

Het logische nummer van een monitor die is geconfigureerd om de sequentie weer te geven, is gewijzigd.



Een camerasequentie starten en besturen:

1. Sleep de gewenste sequentie  van het venster **Logische structuur** naar een deelvenster of een monitorwand.

De sequentie wordt met het symbool  aangeduid wanneer deze wordt uitgevoerd in een deelvenster.

2. Bij weergave in een deelvenster: klik op een afspeelpictogram op de werkbalk van het beeldvenster om de sequentie te besturen.

Raadpleeg

- *Deelvenster, pagina 134*

6.13 Een automatische camerasequentie starten

Hoofdvenster

Met een camerasequentie worden de camera's uit een groep één voor één weergegeven. U configureert de waarnemingstijd voor deze sequenties in het dialoogvenster **Opties** (menu **Extra's**, opdracht **Opties**).

Wanneer zich een van de volgende situaties voordoet, wordt een sequentie niet weergegeven:

- Beeldverlies
- Verbinding met de camera verbroken
- Geen rechten om de camera weer te geven
- Camera niet geconfigureerd

Voor sequenties die via een decoder op een analoge monitor worden weergegeven, kunnen DiBos-camera's bovendien niet worden weergegeven.

Bericht!

Als een configuratie is gewijzigd en geactiveerd, wordt een camerasequentie (voorgeconfigureerd of automatisch) normaal gesproken vervolgd nadat de Operator Client herstart is.

In de volgende gevallen wordt de sequentie niet vervolgd:

Een monitor die is geconfigureerd om de sequentie weer te geven, is verwijderd.

De modus van een monitor (enkele schermweergave/kwadrantschermweergave) die is geconfigureerd om de sequentie weer te geven, is gewijzigd.

Het logische nummer van een monitor die is geconfigureerd om de sequentie weer te geven, is gewijzigd.



Een camerasequentie starten:

1. Selecteer een deelvenster waar u de sequentie wilt afspelen.
2. Klik met de rechtermuisknop op een map in de **Logische structuur** en klik op **Tonen als sequentie in geselecteerd deelvenster**.

De camera's van de geselecteerde map worden één voor één weergegeven in het



geselecteerde deelvenster.  geeft aan dat de sequentie wordt uitgevoerd.

Een camerasequentie onderbreken:

- ▶ Klik op de werkbalk van het beeldvenster op .

De sequentie wordt gestopt. Dit wordt aangegeven met .

Naar de vorige/volgende stap van een camerasequentie springen:

- ▶ Klik op de werkbalk van het beeldvenster op  of .

U springt naar de vorige of de volgende stap in de sequentie.

Raadpleeg

- *Dialoogvenster Opties, pagina 129*

6.14 Gebruik van eenkanaals audiomodus

Hoofdvenster

U kunt de eenkanaals audiomodus gebruiken wanneer u wilt dat slechts één aan de camera toegewezen audiobron hoorbaar is. U kunt geen audio voor een andere camera activeren.

De meerkanaals audiomodus inschakelen/uitschakelen:

1. Klik in het menu **Extra's** op **Opties**.

2. Schakel het selectievakje **Geluid van het geselecteerde deelvenster afspelen** in.

Raadpleeg

- *Dialogvenster Opties, pagina 129*

6.15**Gebruik van de meerkanaals audiomodus**

Hoofdvenster

U gebruikt de meerkanaals audiomodus wanneer u verschillende audiobronnen tegelijkertijd wilt horen. U kunt verschillende aan een camera toegewezen audiobronnen activeren in het deelvenster van iedere camera.

De meerkanaals audiomodus inschakelen/uitschakelen:

1. Klik in het menu **Extra's** op **Opties**.
2. Schakel het selectievakje **Meerkanaals geluid afspelen** in.

Raadpleeg

- *Dialogvenster Opties, pagina 129*

6.16**Gebruik van digitale zoom**

Hoofdscherm

Ieder deelvenster heeft een digitale zoomfunctie. Deze digitale zoomfunctie heeft 11 niveaus: 1x, 1,35x, 1,8x, 2,5x, 3,3x, 4,5x, 6x, 8,2x, 11x, 14,9x, 20,1x.

Als u een favorietenweergave opslaat, wordt de huidige instelling van de digitale zoomfunctie en beeldsectie opgeslagen.

Als u op  klikt, wordt de huidige instelling van de digitale zoomfunctie en beeldsectie gebruikt voor directe weergave.

Als Operator Client opnieuw wordt opgestart, wordt de huidige instelling van de digitale zoomfunctie en beeldsectie bewaard.

De digitale zoomfunctie gebruiken:

1. Draai het wielje vooruit of achteruit om in of uit te zoomen.



geeft aan dat digitaal zoomen is gebruikt.

2. Versleep het beeld om naar de gewenste beeldsectie te navigeren.
3. Klik met de rechtermuisknop in het deelvenster en klik op **Zoom 1:1** om naar het oorspronkelijke formaat terug te keren.



verdwijnt.

Let op:

Voor digitaal zoomen kunt u ook de besturingselementen in het venster **PTZ-besturing** gebruiken.

Raadpleeg

- *Venster Favorietenstructuur, pagina 132*
- *Venster PTZ-besturing, pagina 137*
- *Deelvenster, pagina 134*

6.17**Eén beeld opslaan**

Hoofdvenster

Eén beeld opslaan:

1. Selecteer een deelvenster.

2. Klik op . Een dialoogvenster voor het opslaan van het afbeeldingsbestand wordt weergegeven.
3. Selecteer de gewenste map, geef een bestandsnaam op en selecteer het gewenste bestandstype. JPG en BMP zijn beschikbaar.
4. Klik op **OK**. Het beeld wordt opgeslagen. Het bestand bevat aanvullende informatie over de camera. Als u bent aangemeld bij een Enterprise Management Server, wordt de cameranaam weergegeven met de naam van de Management Server van deze camera als voorvoegsel.

Raadpleeg

– *Deelvenster, pagina 134*

6.18**Eén beeld afdrukken**

Hoofdvenster

Eén beeld afdrukken:

1. Selecteer een deelvenster.
2. Klik op . Een dialoogvenster voor het selecteren van de printer wordt weergegeven.
3. Klik op **OK**. Het beeld wordt afgedrukt. De afdruk bevat aanvullende informatie over de camera. Als u bent aangemeld bij een Enterprise Management Server, wordt de cameranaam weergegeven met de naam van de Management Server van deze camera als voorvoegsel.

Raadpleeg

– *Deelvenster, pagina 134*

6.19**Overschakelen naar volledig scherm**

Hoofdvenster

In de volledig-schermweergave worden veel besturingselementen verborgen, zoals de menuopdrachten of de alarmlijst als geen alarmmonitor in de volledig-schermmodus is gezet. Voor toegang tot deze besturingselementen dient u de volledig-schermweergave af te sluiten.

Het volledige beeldvenster op het volledige scherm weergeven:

- ▶ Klik in de werkbalk van het beeldvenster op . Het deelvenster wordt op het volledige scherm weergegeven.

De volledige schermweergave afsluiten:

- ▶ Klik op .

Een geselecteerd deelvenster maximaliseren:

- ▶ Klik met de rechtermuisknop op een deelvenster en klik op **Maximaliseren**. Het geselecteerde deelvenster wordt in het volledige beeldvenster weergegeven.



Raadpleeg

– *Beeldvenster, pagina 133*

6.20**Balken van deelvensters weergeven of verbergen**

Hoofdvenster

De werkbalken weergeven/verbergen:

- ▶ Klik op  om de werkbalken van het geselecteerde deelvenster weer te geven.
- ▶ Klik op  om de werkbalken van het geselecteerde deelvenster te verbergen.

Raadpleeg

- *Beeldvenster, pagina 133*

6.21**Informatie op een camera weergeven**

Hoofdvenster

Informatie weergeven:

- ▶ Klik met de rechtermuisknop op een deelvenster waaraan een camera is toegewezen en klik op **Eigenschappen**.
Een dialoogvenster met de camera-eigenschappen wordt weergegeven.

Raadpleeg

- *Deelvenster, pagina 134*

6.22**VCA (analyse van de beeldinhoud) inschakelen**

Hoofdvenster

Inschakelen:

- ▶ Klik met de rechtermuisknop op een deelvenster met een toegewezen camera en klik op **VCA inschakelen**.
De VCA-overlays worden weergegeven. De instelling blijft bewaard nadat de Operator Client opnieuw is gestart of iemand zich opnieuw aanmeldt, of na het sluiten en opnieuw weergeven van de camera in een deelvenster.

Uitschakelen:

- ▶ Klik met de rechtermuisknop op een deelvenster met een toegewezen camera en klik op **VCA uitschakelen**.
De VCA-overlays verdwijnen.

6.23**VCA-regels (Video Content Analysis) weergeven**

Hoofdvenster

VCA-regels weergeven:

- ▶ Klik met de rechtermuisknop op een deelvenster met een toegewezen camera en klik op **VCA-regels weergeven**.
De VCA-regels worden weergegeven.
Deze instelling blijft niet bewaard nadat de Operator Client opnieuw is gestart of iemand zich opnieuw aanmeldt, of na het sluiten en opnieuw weergeven van de camera in een deelvenster.

VCA-regels verbergen:

- ▶ Klik met de rechtermuisknop op een deelvenster met een toegewezen camera en klik op **VCA-regels verbergen**.
De VCA-regels verdwijnen.

6.24**Directe weergave starten**

Hoofdvenster > 

U kunt de opnamen van een camera bekijken in een deelvenster in de live-modus.

Als de opnamebron is geconfigureerd, kunt u deze wijzigen.

De huidige instelling van de digitale zoomfunctie en beeldsectie wordt gebruikt voor directe weergave.

De begintijd (aantal seconden in het verleden of terugspoeltijd) voor directe weergave wordt geconfigureerd in het dialoogvenster **Opties** (menu **Extra's**, opdracht **Opties**).

Directe weergave starten:

1. Selecteer het gewenste deelvenster.

2. Klik op .

De opname wordt afgespeeld.

3. Schakel over naar de gewenste opnamebron (indien aanwezig).

Opmerking: nadat u de opnamebron hebt gewijzigd, kan de terugspoeltijd afwijken van de geconfigureerde waarde.

▶ Klik op  om terug te keren naar live-beelden.

Opmerking: er is meer dan één deelvenster met directe weergave mogelijk, zelfs meerdere directe weergaven van dezelfde camera.

De terugspoeltijd voor directe weergave wordt op het *Tabblad Besturing, pagina 130* geconfigureerd.

Afspelen van lus starten/stoppen:

▶ Klik op .

De duur van herhaalde directe weergave op het deelvenster met live-beelden is de terugspoeltijd, plus de vooruitspoeltijd, vanaf de tijd waarop u op  hebt geklikt.

Raadpleeg

- *Tabblad Besturing, pagina 130*
- *Deelvenster, pagina 134*
- *Overschakelen tussen opnamebronnen, pagina 91*
- *Dialoogvenster Opties, pagina 129*

6.25 Een camera aan een monitor toewijzen

Hoofdvenster >  > 

U kunt IP-apparaten aan een decoder toewijzen. Het videosignaal wordt dan weergegeven op de monitor en het audiosignaal wordt weergegeven op de luidsprekers indien deze zijn aangesloten op de decoder. DiBos- en Bosch Allegiant-camera's kunnen niet op deze manier worden toegewezen.

Een camerabeeld aan een monitor toewijzen:

▶ Sleep een camera van het venster  naar de gewenste monitor in het deelvenster.

6.26 Gebruik van de audiomodus



Hoofdvenster

Indien beschikbaar kunt u audio voor een geselecteerde camera activeren.

Activeer de meerkanaals audiomodus om het audiosignaal van meerdere camera's tegelijkertijd te horen.

U schakelt over naar de audiomodus in het dialoogvenster **Opties** (menu **Extra's**, opdracht **Opties**).

Audio activeren/uitschakelen:

1. Selecteer een deelvenster.
2. Klik op  om audio uit te schakelen of op  om audio in te schakelen.

Raadpleeg

- *Deelvenster, pagina 134*
- *Dialoogvenster Opties, pagina 129*

6.27

Gebruik van de intercomfuncties

Hoofdvenster > 

U kunt de Intercomfuncties alleen gebruiken wanneer de Live-modus actief is.

Zorg ervoor dat de microfoon actief is op uw geluidskaart en dat het volume hiervan niet is ingesteld op 0. Dit doet u in het Configuratiescherm van uw pc. Zorg er daarnaast voor dat u alleen de microfoon selecteert, en niet de stereomix, bij de opnameopties van uw geluidskaart. Voor Windows 7: schakel alle invoerapparaten uit behalve het apparaat dat u wilt gebruiken voor de intercomfunctie.

De volgende schermafbeelding toont een voorbeeld:

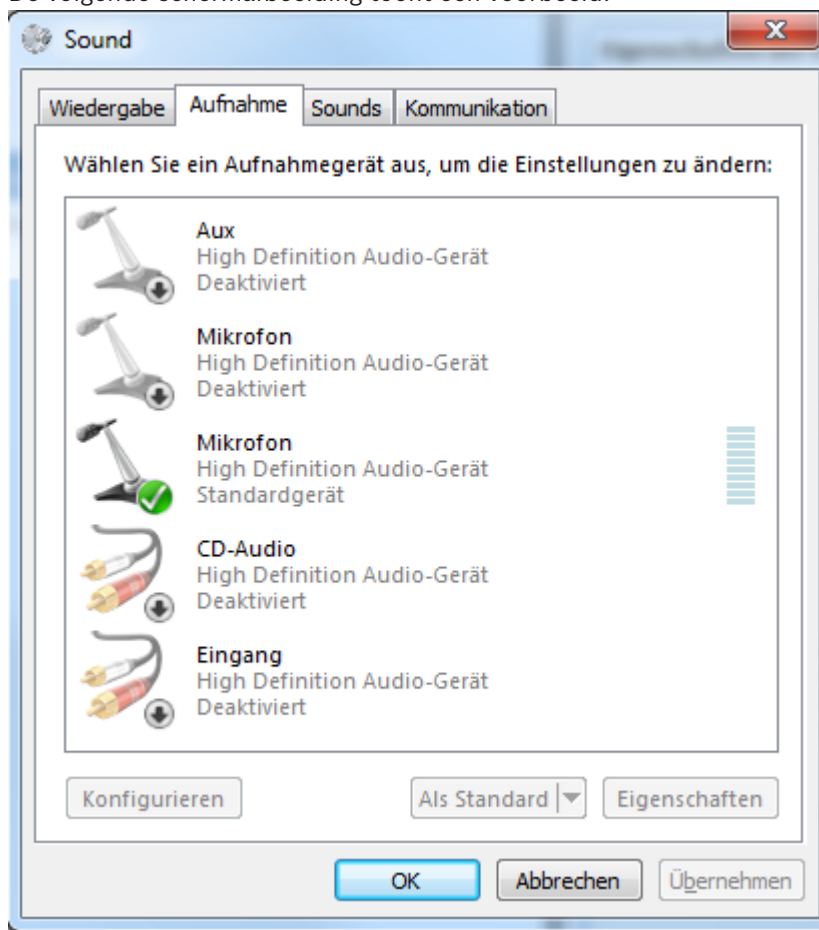

Als u de instelling wijzigt van stereomix naar microfoon na de eerste keer opstarten van Operator Client, wordt de instelling overschreven als u Operator Client de volgende keer opstart.

We raden u het gebruik van een headset aan omdat de combinatie microfoon-luidspreker kan leiden tot akoestische feedback.

De intercomfuncties werken alleen met een encoder die over zowel een audio-ingang als een audio-uitgang beschikt. Zorg ervoor dat het volume voor de microfoon en luidsprekers van de encoder niet is ingesteld op 0. Dit doet u in Configuration Client.

Om de intercomfunctie te kunnen gebruiken, moet de gebruikersgroep waarvan u deel uitmaakt over de benodigde rechten beschikken. Dit doet u in Configuration Client.

In het dialoogvenster **Opties** kunt u de modus half duplex of full duplex instellen.

De intercomfuncties gebruiken:

1. Selecteer een deelvenster met een audio-encoder.
2. Klik op  en houd de linkermuisknop ingedrukt. Wanneer het geluid voor dit deelvenster was uitgeschakeld, wordt het automatisch ingeschakeld.

Het pictogram verandert in .

U kunt nu spreken. Wanneer dit zo is geconfigureerd, kan ook de persoon aan de andere kant spreken, ongeacht of u op het pictogram klikt.

3. Laat de muisknop los. De overdracht wordt onderbroken.
Het geluid blijft ingeschakeld voor dit deelvenster.



Bericht!

Ook een auto-pop-up-alarm kan de overdracht onderbreken.

Raadpleeg

– *Beeldvenster, pagina 133*

6.28

De besturing van een PTZ-camera vergrendelen

Hoofdvenster > 

U kunt de besturing van een PTZ-camera vergrendelen voor andere gebruikers. Een gebruiker met een hogere prioriteit kan de besturing overnemen en de camerabesturing vergrendelen. Voor deze specifieke PTZ-vergrendeling kan een time-out worden ingesteld. Als u de besturing overneemt zonder deze handmatig te vergrendelen dan is de besturing voor gebruikers met een lagere prioriteit gedurende vijf seconden vergrendeld.

Om een PTZ-besturing te vergrendelen:

1. Selecteer een van de volgende opties:
 - Deelvenster met PTZ-camera
 - PTZ camera in de logische structuur
 - PTZ camera in de Favorietenstructuur
 - PTZ camera in het venster Plattegrond
2. Klik met de rechtermuisknop op het deelvenster of de PTZ-camera en klik op **Vergrendelen**.

Gebruikers met lagere prioriteiten kunnen de PTZ-besturing nu niet meer gebruiken. In hun vensters krijgen zij een bijbehorend berichtvenster te zien.

Om de PTZ-besturing vrij te geven, klikt u met de rechtermuisknop op het deelvenster of de PTZ-camera en klikt u op **Blokkering opheffen**.

De vergrendeling wordt ook opgeheven na een ingestelde tijdsperiode of als u uitlogt.

Raadpleeg

- *Beeldvenster, pagina 133*
- *Venster Plattegrond, pagina 136*
- *Venster Logische structuur, pagina 132*
- *Venster Favorietenstructuur, pagina 132*

6.29 Het referentiebeeld vernieuwen

Hoofdvenster >

U kunt het referentiebeeld vernieuwen.

U kunt het referentiebeeld vernieuwen:

1. Klik met de rechtermuisknop in een deelvenster en klik op **Referentiebeeld...**
Het dialoogvenster **Referentiebeeld** wordt weergegeven.
2. Klik op **Bijwerken**.
Het beeld van het tijdstip waarop u op **Bijwerken** klikt, wordt weergegeven.

Dialoogvenster Referentiebeeld**Camerabeeld:**

Hierin wordt het live-beeld van de geselecteerde camera weergegeven.

Referentiebeeld

Geeft het referentiebeeld weer nadat op **Bijwerken** is geklikt.

Bijwerken

Klik hierop om het referentiebeeld in te stellen. Het beeld van het tijdstip waarop u op **Bijwerken** klikt, wordt gebruikt.

6.30 Een monitorgroep weergeven

Hoofdvenster >

Een monitorgroep toewijzen aan een deelvenster:

1. Sleep een monitorgroep van het venster **Logische structuur** naar een beelddeelvenster.
De geselecteerde monitorgroep wordt in het beelddeelvenster weergegeven.
Of
selecteer een beelddeelvenster.
2. Dubbelklik op een monitorgroep in het venster **Logische structuur**.
De geselecteerde monitorgroep wordt weergegeven in het deelvenster.

Een camera aan een monitor toewijzen:

1. Sleep een camera van het venster **Logische structuur** naar een monitor.
De geselecteerde camera wordt op de monitor weergegeven.

Elke toegewezen camera van een monitorgroep geeft een momentopname weer. Met deze momentopname kunt u bijvoorbeeld aangeven of de juiste camera wordt gebruikt of dat de camera bereikbaar is. Het momentopnamebeeld wordt elke minuut bijgewerkt.

Overschakelen naar de indeling van een monitorgroep:

- ▶ Klik op .

De standaard indelingsinstellingen van een monitorgroep resetten:

1. Klik met de rechtermuisknop op de gewenste monitorgroep in de **Logische structuur**.
2. Selecteer **Standaard lay-outinstellingen herstellen**.

Opmerking: de standaard indelingsinstellingen van een monitorgroep zijn de instellingen die in de Configuration Client voor deze monitorgroep zijn geconfigureerd.

6.31 Monitorwand besturen



Hoofdvenster >

Wanneer u een monitorwand start, worden de indeling die op de decoder is geselecteerd en de

logische nummers van de aangesloten camera's weergegeven.

Indien dat is geconfigureerd, wordt de monitorwand gestart met een vooraf geconfigureerde camerasequentie. Als een sequentie meer camera's bevat dan er beschikbaar zijn in de geselecteerde indeling, worden de extra camera's niet weergegeven.

U kunt camera's weergeven op een monitorwand, ook al is uw Operator Client niet aangesloten op een Management Server.

Besturen:

1. Sleep de monitorwand naar een deelvenster.
De monitorwand wordt weergegeven als een beeldvenster.
2. Selecteer een lay-out in de lijst.
3. Sleep de gewenste camera's van de logische structuur naar het beeldvenster van de monitorwand.
4. Sleep de camera's naar de gewenste deelvensters van de monitorwand.

Raadpleeg

– *Beeldvenster Monitorwand, pagina 136*

6.32 Een livestream selecteren voor weergave



Hoofdvenster >

U kunt de stream van een camera selecteren voor weergave in een deelvenster. Dit is bijvoorbeeld handig als de standaardstream niet beschikbaar is. In dit geval kunt u overschakelen naar een andere stream.

In de logische structuur selecteert u de gewenste stream die wordt gebruikt als de camera later wordt weergegeven.

In het deelvenster van een weergegeven camera kunt u de stream onmiddellijk overschakelen. De streamselectie in een deelvenster waarin een camera wordt weergegeven, blijft bewaard nadat de Operator Client opnieuw wordt opgestart zonder dat dit deelvenster expliciet wordt gesloten. Als de standaardstream is geselecteerd in een deelvenster en de standaardstream wordt gewijzigd met de Configuration Client, wordt de stream voor live-weergave automatisch gewijzigd nadat opnieuw is opgestart.

U kunt de streamselectie van een deelvenster opslaan in een weergave in de favorietenstructuur.

Bij gebruik van de Operator Client met een versie die ouder is dan BVMS 5.5.5 om een weergave te openen die eerder is opgeslagen met de Operator Client 5.5.5, wordt de standaardstream gebruikt.

Bij gebruik van de Operator Client met versie 5.5.5 om een weergave te tonen die is opgeslagen met de Operator Client met een oudere versie dan 5.5.5, wordt de standaardstream gebruikt.

Vooraf een voorkeursstream selecteren:

- ▶ Klik in de logische structuur met de rechtermuisknop op een camera, wijs **Voorkeursstream** aan en klik vervolgens op een van de beschikbare menuopdrachten.

Wanneer u deze camera de volgende keer naar een deelvenster sleept, wordt de voorkeursstream gebruikt voor weergave.

Een stream selecteren:

- ▶ Klik met de rechtermuisknop op het camerabeeld in een deelvenster, wijs **Stream selecteren** en klik vervolgens op een van de beschikbare menuopdrachten

De geselecteerde stream wordt gebruikt voor weergave.

Wanneer u **Groote van deelvenster geoptimaliseerd** selecteert, wordt de resolutie van de weergegeven camera automatisch aangepast aan de grootte van het deelvenster, afhankelijk van de resolutie van de gebruikte monitor.

De opdracht **Groote van deelvenster geoptimaliseerd** is niet beschikbaar voor de volgende camera's:

- Camera's met SD-resolutie
- Camera's met een identieke resolutie voor stream 1 en stream 2

Raadpleeg

- *Favorieten en bladwijzers gebruiken, pagina 56*

6.33

Video weergeven via lage bandbreedte

Hoofdvenster

U kunt de opnamen van een camera afspelen of live-beelden van een camera weergeven met Operator Client, zelfs als u een netwerkverbinding met lage bandbreedte hebt tussen BVMS en uw Operator Client-computer.

Transcoders ondersteunen geen intelligent tracking, ROI, Intelligent Video Analytics-overlays en tekstgegevens.

Er zijn twee opties beschikbaar voor het gebruik van netwerken met een lage bandbreedte:

- Transcodering via hardware
- Transcodering via software (alleen mogelijk in live-modus)

Transcodering via hardware

Voor transcodering via hardware moet de VRM met ten minste één transcoderingsapparaat zijn uitgerust. Deze transcoder is niet geconfigureerd in BVMS. Raadpleeg de VRM-documentatie over de configuratie van een transcoder. Transcoders kunnen meerdere transcodingsexemplaren hebben.

DIVAR IP 3000 en DIVAR IP 7000 worden geleverd met een vooraf geconfigureerd transcodingsexemplaar.

Elke live-stream of opname heeft een eigen transcodingsexemplaar nodig.

Transcodering via hardware is alleen mogelijk voor IP-videoapparaten van Bosch die zijn aangesloten op een VRM.

De camera en de transcoder moeten door dezelfde VRM worden beheerd.

Transcodering via software

Voor transcodering via software hebt u een Mobile Video Service nodig die is geconfigureerd op uw Management Server of uw Enterprise Management Server.

In Enterprise System worden alleen de MVS-services gebruikt die in de Enterprise Management Server-configuratie zijn geconfigureerd.

Gebruik het dialoogvenster **Opties** om de gewenste transcoder te selecteren.

Transcodering inschakelen:

1. Klik in de logische structuur met de rechtermuisknop op de gewenste camera, wijs **Voorkeursstream** aan en klik om **Transcoderen** in te schakelen.
2. Geef de camera weer in een deelvenster.
- ✓ Deze camera geeft getranscodeerde video weer.

Op de werkbalk van dit deelvenster wordt het pictogram  voor transcodering via hardware of het pictogram  voor transcodering via software weergegeven.

Als de desbetreffende camera al wordt weergegeven in een deelvenster, wordt niet-getranscodeerde video weergegeven totdat u dit deelvenster sluit.

Als niet kan worden voldaan aan een verzoek om transcodering, wordt het betreffende deelvenster zwart.

Transcodering in de livemodus uitschakelen:

1. Klik in de logische structuur met de rechtermuisknop op de gewenste camera, wijs **Voorkeursstream** aan en selecteer een andere stream.
2. Geef de camera weer in een deelvenster.
- ✓ Deze camera geeft niet-getranscodeerde video weer.
Het pictogram voor transcodering wordt niet weergegeven.
Als de desbetreffende camera reeds wordt weergegeven in een deelvenster, blijft het getranscodeerde video weergegeven totdat u dit deelvenster sluit.

Transcodering in de afspeelmodus uitschakelen:

1. Klik in de logische structuur met de rechtermuisknop op de gewenste camera, wijs **Voorkeursstream** aan en klik om **Transcoderen** uit te schakelen.
2. Geef de camera weer in een deelvenster.
- ✓ Deze camera geeft niet-getranscodeerde video weer.
Het pictogram voor transcodering wordt niet weergegeven.
Als de desbetreffende camera reeds wordt weergegeven in een deelvenster, blijft het getranscodeerde video weergegeven totdat u dit deelvenster sluit.

Bericht!

U kunt transcodering ook rechtstreeks in een deelvenster in- of uitschakelen :

klik met de rechtermuisknop op het item, wijs **Stream selecteren** aan en klik vervolgens op de gewenste menuopdracht.

Deze instelling is alleen van invloed op het geselecteerde deelvenster.

Deze opdracht heeft geen invloed op de instelling voor de gewenste stream in de logische structuur.

Raadpleeg

- *Dialogvenster Opties, pagina 129*
- *Deelvenster, pagina 134*

6.34**TCP gebruiken voor een betrouwbare verbinding**

Hoofdvenster >

Voor elk IP-videoapparaat van Bosch op uw systeem kunt u indien gewenst een betrouwbaardere verbinding tot stand brengen. Dit kan handig zijn als u bijvoorbeeld verlies van verbinding hebt door een hoge belasting van het netwerk. U schakelt TCP in voor een geselecteerde camera voor een betrouwbaardere verbinding.

Voor alle camera's van een volledig werkstation kan de systeembeheerder configureren dat het standaardprotocol TCP of UDP is. Voor één camera kunt u het standaardprotocol negeren.

Opmerking: vanaf firmwareversie 7.0 van de encoder is het mogelijk beveiligde UDP voor BVIP-encoders weer te geven. U kunt schakelen tussen TCP en UDP voor live-video van een encoder.

Als u oudere firmwareversies gebruikt en de beheerder de codering voor live-video van een encoder Configuration Client activeert, wordt TCP standaard geselecteerd en is het niet mogelijk TCP uit te schakelen.

TCP inschakelen:

- ▶ Klik in de logische structuur met de rechtermuisknop op een camera en klik op **.TCP inschakelen**
- ✓ De verbinding met de camera is nu tot stand gebracht via TCP. De optie in het snelmenu van deze camera verandert in **TCP uitschakelen**.

UDP inschakelen:

- ▶ Klik in de logische structuur met de rechtermuisknop op een camera en klik op **.TCP uitschakelen**
- ✓ De verbinding met de camera is nu tot stand gebracht via UDP. De optie in het snelmenu van deze camera verandert in **TCP inschakelen**.

Het geconfigureerde standaardprotocol gebruiken:

- ▶ Klik in de logische structuur met de rechtermuisknop op een camera en klik op **Standaardprotocol gebruiken (TCP)** of **Standaardprotocol gebruiken (UDP)**. Het is afhankelijk van de huidige configuratie welke van deze twee menuopties beschikbaar is.

6.35

Verbinding maken met een niet-beheerde site

Hoofdvenster

U kunt verbinding maken met een niet-beheerde site. Alle beschikbare apparaten van alle videonetwerkapparaten van deze site worden dan weergegeven in de logische structuur. Als u zich afmeldt of de Operator Client afsluit, wordt deze verbinding verbroken.

Verbinding maken:

1. Klik met de rechtermuisknop op  .
2. Klik op **Verbinden met site**.

Zo lang het apparaat is verbonden, wordt  weergegeven.

Nadat de verbinding tot stand is gebracht, wordt  weergegeven.

Alle beschikbare apparaten van deze site worden weergegeven in de logische structuur.

Als niet alle apparaten die deel uitmaken van deze site, kunnen worden verbonden, wordt  weergegeven. U kunt later proberen de apparaten aan te sluiten die nu niet zijn verbonden.

Tip: u kunt ook op  dubbelklikken om verbinding te maken.

De resterende apparaten verbinden:

1. Klik met de rechtermuisknop op .
2. Klik op **Opnieuw verbinden**.

Een enkele site loskoppelen:

1. Klik met de rechtermuisknop op  of .
2. Klik op **Verbinding met site verbreken**.

Het pictogram verandert:



Alle deelvensters met apparaten die deel uitmaken van deze site, worden automatisch gesloten.

Alle sites loskoppelen:

- ▶ Klik op  .
Alle sites worden losgekoppeld. Gedeeltelijk verbonden sites worden niet losgekoppeld. Alle deelvensters met apparaten die bij deze site horen, worden automatisch gesloten.

Raadpleeg

– *Niet-beheerde site, pagina 16*

6.36**Een beeldanalyse-alarm weergeven**

Hoofdvenster >

U kunt de analyseviewertoepassing van het geconfigureerde platform voor beeldanalyse weergeven.

De analyseviewertoepassing geeft de details van analyse-alarmen weer.

Voorwaarden

- ▶ Sleep het beeldanalyse-item  naar een deelvenster.
Het standaardbeeld van de analyseviewertoepassing wordt weergegeven.
Om de analyseviewertoepassing weer te geven, moet er een beeldanalyse-alarm beschikbaar zijn in de Alarmlijst.

De alarmviewertoepassing weergeven:

- ▶ Klik in de Alarmlijst om een beeldanalyse-alarm te selecteren.
De analyseviewertoepassing wordt weergegeven in het deelvenster waarnaar u het beeldanalyse-item hebt gesleept.

6.37**Intelligent Insights-widgets weergeven**

Hoofdvenster

U kunt een Intelligent Insights-widget weergeven in een -beelddeelvenster.

Een Intelligent Insights -widget in een beelddeelvenster weergeven:

- ▶ Sleep een Intelligent Insights-widget van het venster **Logische structuur** naar een beelddeelvenster.
De Intelligent Insights-widget wordt in het beelddeelvenster weergegeven.

7 Plattegronden en PTZ-camera's gebruiken

Dit hoofdstuk verschaft informatie over het gebruik van de vensters **Plattegrond** en **PTZ-besturing**.

U kunt een plattegrond weergeven in de gewenste verhoudingen en met de gewenste zoomfactor. Zo kunt u al uw apparatuur en de posities daarvan in een opslag zien.

U kunt het automatisch geven van prioriteit aan de plattegrond van de camera in het geselecteerde deelvenster activeren. Deze plattegrond wordt weergegeven in het venster **Plattegrond** van de **Regeling**-monitor.

Enkele van de in dit hoofdstuk beschreven functies kunnen worden gedeactiveerd voor uw gebruikersgroep, uw Enterprise User Group of uw Enterprise Account.

7.1 Een plattegrond weergeven

Hoofdvenster

U kunt een plattegrond weergeven in het venster **Plattegrond** of in een deelvenster.



Bericht!

Een plattegrond die wordt weergegeven in een alarmbeeld-deelvenster is geoptimaliseerd voor weergave en bevat alleen de eerste weergave van het basis .dwf-bestand.

Afhankelijk van uw configuratie kunnen op een kaart knipperende en gekleurde hotspots worden weergegeven. Elke hotspot geeft aan dat een bepaalde statuswijziging van het bijbehorende apparaat is opgetreden.

Een plattegrond in het plattegrondvenster weergeven:

- ▶ Sleep een plattegrond vanuit de logische structuur naar het tabblad , wacht tot het venster **Plattegrond** wordt weergegeven en zet de plattegrond neer in het venster **Plattegrond**.

De plattegrond wordt weergegeven.

U geeft een plattegrond als volgt in een deelvenster weer:

- ▶ Sleep een plattegrond vanuit de **Logische structuur** naar een deelvenster. De plattegrond wordt weergegeven in het deelvenster.

Raadpleeg

– *Venster Plattegrond, pagina 136*

7.2 Besturing van PTZ-camera's

Hoofdvenster > tabblad



U kunt de camera's besturen en ermee zoomen in het venster **PTZ-besturing** of in het deelvenster.

De digitale-zoomfunctie is niet beschikbaar voor dome- en pan/tilt-camera's.



Bericht!

Als u een MIC 500 PTZ-camera bestuurt, worden focus dichtbij en focus ver weg verwisseld. U kunt dit gedrag rechtstreeks op het apparaat omschakelen.

Camera's besturen/zoomen in het venster PTZ-besturing:

1. Selecteer het gewenste deelvenster.

2. Klik op de verschillende besturingselementen in het venster **PTZ-besturing** om de camera te besturen.

Een preset van een PTZ-camera op de kaart verplaatsen:

1. Geef in een deelvenster een kaart weer met een hotspot van een PTZ-camera.
2. Klik met de rechtermuisknop op een PTZ-camera op een kaart, wijs **PTZ-posities** aan en klik vervolgens op de gewenste opdracht.
De camera wordt verplaatst naar de geselecteerde preset.

De besturing van een PTZ-camera op een kaart vergrendelen:

1. Geef in een deelvenster een kaart weer met een hotspot van een PTZ-camera.
2. Klik met de rechtermuisknop op een PTZ-camera op een kaart en klik op **Vergrendelen**.
De PTZ-besturing van deze camera is vergrendeld voor andere gebruikers.
3. Ontgrendelen: klik met de rechtermuisknop op de vergrendelde PTZ-camera en klik op **Blokking opheffen**.

Raadpleeg

- Venster PTZ-besturing, pagina 137

7.3

Een camera besturen in het venster

Hoofdvenster

Nadat u een PTZ-camera hebt toegewezen aan een deelvenster, kunt u direct de functies voor camerabesturing in dat deelvenster gebruiken.

De draai- en kantelfunctie gebruiken:

1. Beweeg de cursor op het deelvenster waarop een PTZ-camera wordt weergegeven.

De cursor verandert in .

2. Houd de muisknop ingedrukt.

De cursor verandert in .

Als u het beeld langzaam wilt draaien en kantelen, verplaatst u de muis lichtjes in de gewenste richting.

Als u sneller wilt draaien en kantelen, verplaatst u de muis verder.

De optische zoomfunctie gebruiken:

- Draai de wielknop naar voren om in te zoomen.
- Draai de wielknop naar achteren om uit te zoomen.

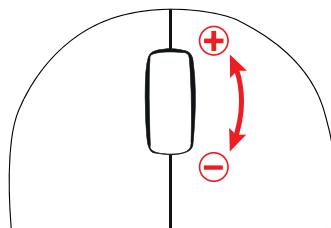

Raadpleeg

- Deelvenster, pagina 134

7.4

De ROI-functie gebruiken



Hoofdvenster > tabblad

U kunt ROI gebruiken met een vaste HD-camera.

U kunt de camera's besturen en ermee zoomen in het venster **PTZ-besturing** of in het deelvenster.





Bericht!

De systeembeheerder moet de ROI-functie configureren in Configuration Client.

ROI gebruiken:

1. Gebruik de volgende PTZ-bedieningselementen:



2. Daarnaast kunt u de digitale zoom gebruiken ( ). Maar hiermee bespaart u niet op de netwerkbandbreedte.
Of
3. Gebruik de bedieningselementen in het venster.

7.5

Gebruik van Intelligent Tracking



Hoofdvenster > tabblad

Gebruiksdoel

Het gebruiksdoel van Intelligent Tracking is om de camera een gekozen object te laten volgen. U kunt configureren of het kiezen van een object automatisch of handmatig gebeurt. De camera kan een PTZ-camera of een vaste HD-camera (alleen met ROI ingeschakeld) zijn.

De volgende 3 modi zijn beschikbaar:

- **Uit:** Intelligent Tracking is uitgeschakeld.
- **Automatisch:** Intelligent Tracking is ingeschakeld en het grootste object wordt automatisch gevolgd. Aanbevolen gebruik: zelden bewegende objecten in het beeld.
- **Klik:** de gebruiker kiest het object dat moet worden gevolgd.

Na selectie van het object dat moet worden gevolgd, beweegt een PTZ-camera om het object te volgen totdat het object het zichtbare gebied van de camera verlaat of de gebruiker het volgen beëindigt.

Een vaste HD-camera met de functie Intelligent Tracking ingeschakeld, definieert een gebied dichtbij de grenzen van het gekozen object en zoomt in op het beeld, zodat alleen dit gebied wordt weergegeven. Het gebied wordt vervolgens verplaatst op basis van de beweging van het object.

Intelligent Tracking gebruiken:

1. Klik met de rechtermuisknop op het deelvenster van de camera en klik op **VCA inschakelen**.
2. Klik op **Automatisch** of **Klik** om Intelligent Tracking in te schakelen.

- ✓ De camera volgt een object dat zich door het camerabeeld beweegt.

8 Favorieten en bladwijzers gebruiken

Dit hoofdstuk verschaft informatie over het gebruik van de favorietenstructuur en de bladwijzerstructuur.

Favorietenstructuur

U kunt ieder item uit de logische structuur toevoegen aan een weergave in de favorietenstructuur om uw eigen deelverzameling van de logische structuur te maken. U kunt de weergave op elk moment weergeven of apparaten in een weergave toevoegen of verwijderen.

Bij het opslaan van een weergave in de favorietenstructuur kunt u de volgende instellingen opslaan:

- De toewijzing van camera's of andere objecten aan deelvensters
- De indeling van deelvensters
- De huidige instelling van de digitale zoomfunctie
- De beeldsectie
- De geselecteerde stream (alleen beschikbaar voor live-modus)

Bladwijzerstructuur

U kunt een tijdsperiode van live-weergave of een opname opslaan in een bladwijzer. Een bladwijzer slaat een begin- en eindtijd op, de camera's die op dit moment zijn toegewezen aan het beeldvenster en de gehele indeling van het deelvenster. Een tijdsperiode van 0 seconden

is mogelijk. Bladwijzers worden opgeslagen in het venster . Wissen van een bladwijzer heeft geen invloed op de bijbehorende opnamen. U kunt geen camera's toevoegen aan of verwijderen uit een bladwijzer. Voor het wijzigen van een bladwijzer laadt u deze, maakt u wijzigingen en slaat u deze op.

Wanneer een opname wordt gewist, wordt de bijbehorende bladwijzer niet gesynchroniseerd. Indien geladen wordt een zwart deelvenster weergegeven.



Als u bent aangemeld bij een Enterprise Management Server, wordt de cameranaam weergegeven met de naam van de Management Server van deze camera als voorvoegsel.

Opmerking: Voeg niet meer dan 4 camera's aan één bladwijzer toe wanneer de bladwijzer wordt geladen om prestatieproblemen te voorkomen.

Raadpleeg

- *Venster Favorietenstructuur, pagina 132*
- *Een livestream selecteren voor weergave, pagina 47*

8.1 Items toevoegen aan de favorietenstructuur

Hoofdvenster >  > tabblad 
of

Hoofdvenster >  > tabblad 

U kunt ieder item uit de logische structuur toevoegen aan de favorietenstructuur. Hiermee kunt u uw eigen deelverzameling van de logische structuur definiëren.



Een item toevoegen:

- ▶ Klik met de rechtermuisknop op een item en klik op **Toevoegen aan Favorieten**.

Raadpleeg

- Venster Logische structuur, pagina 132
- Venster Favorietenstructuur, pagina 132

8.2**Weergaven maken/bewerken**

Hoofdvenster >  > tabblad 
of

Hoofdvenster >  > tabblad 

Nadat u camera's, plattegronden en HTML-bestanden hebt toegewezen aan deelvensters, kunt u deze toewijzing en de indeling van deelvensters opslaan in een weergave in de favorietenstructuur.

Een nieuwe weergave maken:

1. Rangschik de camera's in het beeldvenster in de live-modus en in de afspeelmodus.
2. Als u wilt, kunt u de digitale zoomfunctie gebruiken en een beeldsectie selecteren. Bij het weergeven van een weergave worden de live-beelden van de camera weergegeven in de live-modus en worden de opgenomen beelden van de camera weergegeven in de afspeelmodus.
3. Klik in de werkbalk van het beeldvenster op .

Er wordt een nieuwe weergave  toegevoegd. Voer een naam in voor de nieuwe weergave.

Beperking voor unmanaged sites: U kunt u een weergave van camera's maken van maximaal 20 unmanaged sites.

Een weergave tonen:

- ▶ Dubbelklik op de weergave of klik met de rechtermuisknop op de weergave en klik op **Deelvensterweergave laden**.
De in deze weergave opgeslagen toewijzing wordt weergegeven in het beeldvenster.

Bericht!

U configureert het maximumaantal rijen met deelvensters dat wordt weergegeven in het beeldvenster in de Configuration Client van BVMS. Als deze waarde is gewijzigd sinds de laatste afmelding bij de Operator Client en het aantal rijen met deelvensters in de opgeslagen weergave het door de desbetreffende systeemparameter ingestelde maximum overschrijdt, kan de opgeslagen weergave niet worden weergegeven en wordt een waarschuwing weergegeven.

U kunt de weergave tonen zonder de overtollige rijen.

**Een weergave voor unmanaged sites weergeven**

Wanneer u een weergave voor camera's van unmanaged sites laadt, wordt de toewijzing die in deze weergave is opgeslagen, weergegeven in het beeldvenster en worden de unmanaged sites automatisch verbonden.

Als het tot stand brengen van de verbinding meer dan 3 seconden duurt, wordt het dialoogvenster **Verbinden** weergegeven met de voortgang van de verbinding.

- ▶ Als u het verbindingsproces wilt annuleren, klikt u op **Annuleren**.
Er worden geen unmanaged sites meer verbonden en geen camerabeelden meer geladen. De unmanaged sites die al zijn verbonden, blijven verbonden en de camerabeelden die al zijn geladen, blijven open.

Als er verbindingsproblemen zijn, worden de unmanaged sites waarmee geen verbinding kan worden gemaakt, weergegeven in het dialoogvenster **Verbinden**.

- ▶ Nadat het verbindingsproces is voltooid, klikt u op **OK**.

Als het aantal al verbonden unmanaged sites en het aantal unmanaged sites dat aan de favorietenweergave is toegewezen, het maximum aantal van 20 verbonden sites overschrijdt, wordt een waarschuwingsbericht weergegeven.

- ▶ Klik op **Nee** om te annuleren.
Of
Klik op **OK** om door te gaan.
Als u doorgaat, wordt de verbinding met de unmanaged sites die al zijn verbonden, maar niet zijn toegewezen aan de favorietenweergave, verbroken en wordt alleen verbinding gemaakt met unmanaged sites die zijn toegewezen aan de favorietenweergave.

Een weergave bewerken:

1. Dubbelklik op de weergave  die u wilt bewerken.
2. Breng de gewenste wijzigingen aan door bijvoorbeeld camera's toe te wijzen aan deelvensters.
3. Klik met de rechtermuisknop op de gewenste weergave en klik op **Deelvensterweergave bijwerken**.

De naam van een weergave wijzigen:

1. Klik met de rechtermuisknop op de gewenste weergave  en klik op **Naam wijzigen**.
2. Voer de naam van de weergave in en druk op ENTER.

Een weergave verwijderen:

- ▶ Klik met de rechtermuisknop op de weergave en klik op **Verwijderen**.
De weergave is verwijderd uit de favorietenstructuur.

Raadpleeg

– Venster Favorietenstructuur, pagina 132

8.3

Bladwijzer toevoegen

Hoofdvenster >  > Gewenste camera's toewijzen aan deelvensters
of

Hoofdvenster >  > Gewenste camera's toewijzen aan deelvensters

Een bladwijzer toevoegen:

1. Selecteer de tijdsperiode op de tijdlijn met behulp van de haarlijn.

2. Klik op de werkbalk op .
Het dialoogvenster **Bladwijzer toevoegen** wordt weergegeven.
Als u bent aangemeld bij een Enterprise Management Server, wordt de camera naam weergegeven met de naam van de Management Server van deze camera als voorvoegsel.
 3. De geselecteerde tijdsperiode wordt gekopieerd naar de betreffende velden.
 4. Breng indien nodig wijzigingen aan.
 5. Klik op **OK**.
- ✓ De bladwijzer wordt opgeslagen in de bladwijzerstructuur.

Dialoogvenster Bladwijzer toevoegen

Naam

Bewerk de naam van de bladwijzer.

Begintijd

Kies een datum en tijd in de lijsten.

Eindtijd

Kies een datum en tijd in de lijsten.

Bronnen

Geeft de camera's weer die bij deze bladwijzer horen.

8.4

Bladwijzer bewerken

Hoofdvenster >  > tabblad 
Of

Hoofdvenster >  > tabblad 

Bladwijzer bewerken:

1. Klik met de rechtermuisknop op een bladwijzer en klik op **Bladwijzer bewerken**.
Het dialoogvenster **Bladwijzer bewerken** wordt weergegeven.
 2. Breng indien nodig wijzigingen aan.
 3. Klik op **OK**.
- ✓ De bladwijzer wordt opgeslagen in de bladwijzerstructuur.

8.5

Een bladwijzer laden

Hoofdvenster >  > tabblad 
of

Hoofdvenster >  > tabblad 

Bladwijzer weergeven:

- ▶ Sleep een bladwijzer naar het beeldvenster. De gehele indeling van het beeldvenster die is opgeslagen in de bladwijzer wordt weergegeven in de tijdlijn. De haarlijn wordt geplaatst op de begintijd van de bladwijzer.
- ✓ Het vorige beeldvenster wordt overschreven.

**Bericht!**

U configureert het maximaal aantal rijen met deelvensters dat wordt weergegeven in het beeldvenster in de Configuration Client van BVMS. Als deze waarde is gewijzigd sinds de laatste afmelding bij de Operator Client en het aantal rijen met deelvensters in de opgeslagen bladwijzer het door de desbetreffende systeemparameter ingestelde maximum overschrijdt, kan de opgeslagen weergave niet worden weergegeven en wordt een waarschuwing weergegeven.

U kunt de weergave tonen zonder de overvloedige rijen.

Raadpleeg

- *Bladwijzervenster, pagina 133*

8.6**Bladwijzers exporteren**

Hoofdvenster > 
of

Hoofdvenster > 

Bladwijzers exporteren:

1. Klik op de tab .
2. Klik met de rechtermuisknop op een bladwijzer.
3. Klik op **Bladwijzer exporteren** om een enkele bladwijzer te exporteren.
Het dialoogvenster **Bladwijzer exporteren** wordt weergegeven.
Of
Klik op **Meerdere bladwijzers exporteren** om meerdere bladwijzers te exporteren.
Het dialoogvenster **Video exporteren** wordt weergegeven.
4. Geef de juiste instellingen op.
Als u de geëxporteerde bestanden wilt coderen, typt u een wachtwoord en bevestigt u dit wachtwoord.
5. Klik op **Exporteren**.
De grootte van de te exporteren opnamen wordt geschat. Overlappenden van opnamen worden eraf getrokken. Als er niet voldoende vrije ruimte is, wordt een foutmelding weergegeven.
De authenticiteit van de export wordt automatisch geverifieerd.
De opnamen worden geëxporteerd naar het geselecteerde gegevensmedium.
6. Klik, indien beschikbaar, op **Verificatiedetails** om het dialoogvenster **Resultaat authenticatie** weer te geven. Als geen verificatieproblemen zijn aangetroffen, is de knop **Verificatiedetails** inactief.

Raadpleeg

- *Dialoogvenster Resultaten authenticatie, pagina 70*
- *Venster Tijdlijn, pagina 137*

8.6.1**Dialoogvenster Bladwijzer exporteren**

Hoofdvenster >  > klik met de rechtermuisknop op een bladwijzer > opdracht **Bladwijzer exporteren** > dialoogvenster **Bladwijzer exporteren**

Hiermee kunt u videogegevens van een bladwijzer exporteren in de systeemeigen indeling (BVMS Export Player), of in MP4- of MOV-indeling. U kunt de tijdsperiode voor het exporteren wijzigen. Voor elke camera wordt een submap gemaakt in de doelmap. Zie *Videogegevens exporteren, pagina 72* voor meer informatie over de verschillende exportlocaties.

Naam

Typ indien nodig een naam voor het geëxporteerde bestand of gebruik de standaardnaam.

Start

Schakel het selectievakje in om een begintijd voor het exporteren in te stellen. Kies een datum en tijd in de lijsten.

Einde:

Schakel het selectievakje in om een eindtijd voor het exporteren in te stellen. Kies een datum en tijd in de lijsten.

Native

Klik hierop om de BVMS Export Player-indeling te selecteren.

Selecteer het dialoogvenster **Inclusief Export Player** als u de video samen met de BVMS Export Player wilt exporteren.

MOV (meest gebruikt om video en audio op te slaan)

Klik om de MOV-indeling te selecteren (bijvoorbeeld compatibel met QuickTime van Apple).

MP4 (gangbaarste indeling voor het opslaan van video en audio)

Klik hierop om de MP4-indeling te selecteren (compatibel met bijvoorbeeld VLC Media Player of Windows Media Player).

Exportbestanden coderen

Klik hierop om codering voor deze export te selecteren.

Wachtwoord

Typ een wachtwoord voor uw gecodeerde export. Bevestig dit wachtwoord in het veld

Wachtwoord bevestigen.**Extern exporteren**

Klik om exporteren op afstand in te schakelen. U kunt een Management Server van het Enterprise System selecteren. De exportbewerking wordt uitgevoerd op deze Management Server.

Controleer of het gewenste opslagmedium beschikbaar is.

Schijf

Klik op **Bladeren** om een partitie van de vaste schijf te selecteren waarnaar u wilt exporteren.

Cd/dvd/Blu-Ray

Kies in de lijst een CD/DVD/Blu-Ray brander waarnaar u het bestand wilt exporteren.

Niet actief wanneer de optie **Extern exporteren** is ingeschakeld.

Schijf voltooiën

Klik om te selecteren dat het gegevensmedium moet worden voltooid nadat het brandproces is geslaagd. Na het voltooiën kunnen er geen gegevens meer op het gegevensmedium worden gebrand.

Opmerking:

Voer een opmerking voor het exporteren in.

Raadpleeg

- *Bladwijzers exporteren, pagina 60*
- *Een wachtwoord voor exporteren opgeven, pagina 75*

8.6.2 Dialoogvenster Meerdere bladwijzers exporteren

Hoofdvenster > tabblad  > klik met de rechtermuisknop op een bladwijzer > opdracht **Meerdere bladwijzers exporteren** > dialoogvenster **Video exporteren**

Hiermee kunt u videogegevens van meerdere bladwijzers exporteren in de systeemeigen indeling (BVMS Export Player), of in MP4- of MOV-indeling. Op deze manier kunt u verschillende tijdsperioden van dezelfde camera of verschillende camera's in één procedure exporteren. Voor elke camera wordt een submap gemaakt in de doelmap. Zie *Videogegevens exporteren, pagina 72* voor meer informatie over verschillende exportlocaties.

Naam

Typ indien nodig een naam voor het geëxporteerde bestand of gebruik de standaardnaam.

Native

Klik hierop om de BVMS Export Player-indeling te selecteren.

Selecteer het dialoogvenster **Inclusief Export Player** als u de video samen met de BVMS Export Player wilt exporteren.

Inclusief viewer

Klik hierop om aan te geven dat een installatie voor BVMS Export Player wordt opgeslagen op de locatie die is geselecteerd onder **Doel**.

MOV (meest gebruikt om video en audio op te slaan)

Klik om de MOV-indeling te selecteren (bijvoorbeeld compatibel met QuickTime van Apple).

MP4 (gangbaarste indeling voor het opslaan van video en audio)

Klik hierop om de MP4-indeling te selecteren (compatibel met bijvoorbeeld VLC Media Player of Windows Media Player).

Exportbestanden coderen

Klik hierop om codering voor deze export te selecteren.

Wachtwoord

Typ een wachtwoord voor uw gecodeerde export. Bevestig dit wachtwoord in het veld

Wachtwoord bevestigen.

HDD

Klik hierop om een map voor exporteren te selecteren op een partitie van de harde schijf.

Cd/dvd/Blu-Ray

Kies in de lijst een brander waarnaar u het bestand wilt exporteren.

Activeer **Schijf voltooien** wanneer u geen verdere gegevens wilt branden op het gegevensmedium.

Bladwijzers

Selecteer de bladwijzers die u wilt exporteren in de lijst.

Schijf voltooien

Klik om te selecteren dat het gegevensmedium moet worden voltooid nadat het brandproces is geslaagd. Na het voltooien kunnen er geen gegevens meer op het gegevensmedium worden gebrand.

Opmerking:

Voer een opmerking voor het exporteren in.

Raadpleeg

- *Bladwijzers exporteren, pagina 60*
- *Een wachtwoord voor exporteren opgeven, pagina 75*

9 Opgenomen videobeelden beheren

Dit hoofdstuk verschaft informatie over het beheren van opnamen.

Sommige van de functies die in dit hoofdstuk worden beschreven, kunnen voor uw gebruikersgroep uitgeschakeld zijn.

9.1 Een tijdzone selecteren

Hoofdvenster



Bericht!

Zorg ervoor dat de tijd op alle computers van uw systeem correct is ingesteld volgens elke tijdzone waarin de computers zich bevinden.

De Management Server of de unmanaged site en alle aangesloten apparaten zoals encoders, decoders, VRM-servercomputers, DiBos- en DVR-apparaten moeten zich in dezelfde tijdzone bevinden. Operator Client-computers (inclusief Client SDK en Cameo SDK) en Configuration Client-computers mogen zich in andere tijdzones dan de Management Server of de unmanaged site bevinden.

Als uw Operator Client zich bevindt in een andere tijdzone dan één of meer verbonden Management Server of unmanaged site, kunt u een van de volgende tijdweergaven selecteren:

- Uw lokale tijd
- UTC
- Tijdzone van de Management Server of unmanaged site waarmee u bent verbonden

De deelvensters die een camera weergeven (live en afspelen), tonen altijd de tijd van de bijbehorende Management Server of unmanaged site.

In de logische structuur wordt  weergegeven op het apparaatpictogram van elke server of unmanaged site die niet de tijdzone hebben die op dat moment is geselecteerd in de Operator Client:

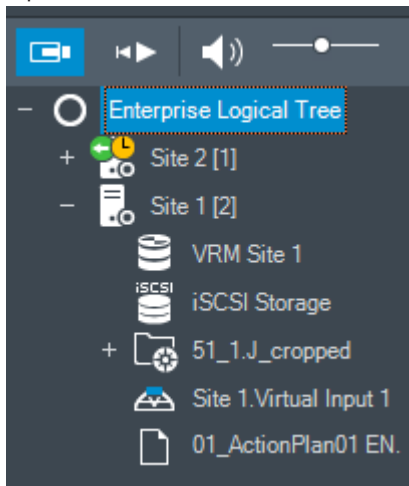

U kunt de tijdzone van een server of unmanaged site selecteren om deze tijdzone weer te geven in de Operator Client.

De tijdzone selecteren:

1. In de logische structuur, klikt u met de rechtermuisknop op een serverpictogram om de tijdzone van deze server te selecteren.
2. Selecteer de gewenste invoer in de tijdzonekeuzelijst.
 - **Tijd van Operator Client:** Operator Client

- **UTC**
- **UTC-x**: tijdzone van elke beschikbare Management Server

De tijd gebaseerd op de geselecteerde tijdzone wordt weergegeven in de menubalk:

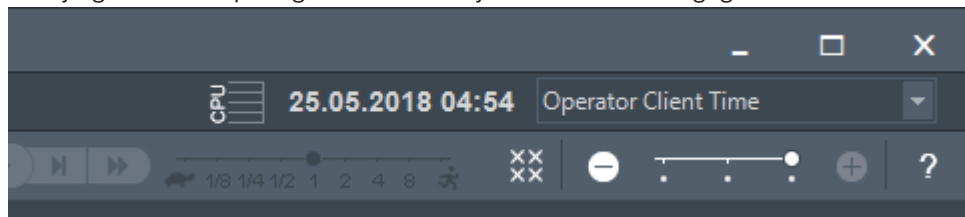





Raadpleeg

- *Venster Logische structuur, pagina 132*

9.2

Een opgenomen video zoeken

Hoofdvenster >  > menu **Tools** > opdracht **Video zoeken** > dialoogvenster **Selecteer een server** > dialoogvenster **Zoekparameters selecteren**
of

Hoofdvenster >  >  >  > dialoogvenster **Selecteer een server** (indien nodig) > dialoogvenster **Zoekparameters selecteren**
of

Hoofdvenster >  >  > klik op  > dialoogvenster **Selecteer een server** (indien nodig) > dialoogvenster **Zoeken naar tekstgegevens**

Ga als volgt te werk om videogegevens te zoeken:

1. Voer de gewenste zoekcriteria in of selecteer ze.
2. Klik op **Zoeken**.



Het venster met de overeenkomstige items wordt weergegeven.

3. Dubbelklik op het item om de corresponderende videobeelden af te spelen. De bijbehorende video wordt weergegeven.

Als u hebt gezocht naar tekstgegevens, wordt het venster met tekstgegevens automatisch geopend in het deelvenster.

Raadpleeg

- *Dialoogvenster Zoekparameters selecteren, pagina 82*
- *Dialoogvenster Logboekresultaten, pagina 85*
- *Venster Tijdlijn, pagina 137*
- *Tekstgegevens weergeven, pagina 86*
- *Zoeken naar tekstgegevens, pagina 87*

9.2.1

Venster Resultaten video zoeken

Hoofdvenster >  >  tabblad

In dit venster worden video's weergegeven die voldoen aan diverse zoekcriteria. U kunt een video selecteren voor afspelen, beveiliging, verificatie, archivering of exporteren.

Hierin worden de opnamen weergegeven die voldoen aan de zoekcriteria.

9.3 Opgenomen videobeelden afspelen



Let op:

beelden van camera's van de Bosch Allegiant-serie worden niet opgeslagen in BVMS.

Opgenomen videobeelden afspelen:

1. Wijs een camera toe aan een deelvenster.
2. Schakel over naar de gewenste opnamebron (indien aanwezig).
3. Gebruik een tijdlijnbesturing voor de gewenste afspeeloptie.

Raadpleeg

- *Venster Tijdlijn, pagina 137*
- *Gebruik van de tijdlijn, pagina 65*
- *Overschakelen tussen opnamebronnen, pagina 91*

9.4 Gebruik van de tijdlijn



U kunt toegang krijgen tot een specifiek moment op de tijdlijn met behulp van de haarlijn.

Navigeren in de tijdlijn:

1. Klik op een willekeurig punt in de tijdlijn.
De beelden van het geselecteerde tijdstip worden weergegeven in het beeldvenster.
2. Scrol om in en uit te zoomen.
3. Sleep om het tijdlijnvenster naar rechts of naar links te verplaatsen.

Of:

1. Voer de gewenste waarden in het datum- en tijdveld in.



2. Klik op .

De haarlijn verspringt naar dit moment. De beelden bij het ingevoerde tijdstip worden weergegeven in het beeldvenster. Gebruik een tijdlijnbesturing voor de gewenste afspeeloptie.

U kunt een tijdsperiode op de tijdlijn selecteren met behulp van de haarlijn. U kunt deze selectie gebruiken voor meer taken, bijvoorbeeld het exporteren van videogegevens.

- ▶ Versleep de onderste grepen van de haarlijn om een tijdsperiode te selecteren of deze selectie te wijzigen.
- Versleep de bovenste grepen om de haarlijn of selectie te verplaatsen.

Raadpleeg

- *Venster Tijdlijn, pagina 137*
- *Opgenomen videobeelden afspelen, pagina 65*

9.5 De afspeelsnelheid wijzigen



De afspeelsnelheid voor het vooruit of achteruit afspelen van een video wijzigen:

- ▶ Beweeg de schuifregelaar naar links om de afspeelsnelheid te verlagen en naar rechts om de afspeelsnelheid te verhogen.

Opmerking: Als u de afspeelsnelheid instelt op 4x of hoger, worden niet alle frames weergegeven.

Raadpleeg

- *Venster Tijdlijn, pagina 137*

9.6**Video beperken of de beperking voor video opheffen**

Hoofdvenster >  > menu **Tijdlijn**

U kunt de opnamen van camera's die zijn aangesloten op de volgende DIVAR-apparaten beperken of de beperking hiervan opheffen:

- DIVAR AN 3000
- DIVAR AN 5000
- DIVAR hybrid
- DIVAR network

Wanneer opnamen van een camera zijn beperkt, kan een onbevoegde gebruiker de opnamen van deze camera's niet weergeven.

De DIVAR-apparaten kunnen lokaal onder  of als een unmanaged site onder  worden aangesloten op BVMS.

Voor het beperken en opheffen van de beperking moet u beschikken over de bijbehorende rechten.

**Bericht!**

Als u de beperking/beveiliging van een geselecteerde periode opheft, kan mogelijk de beperking/beveiliging van de gehele opeenvolgende beperkte/beveiligde periode van deze camera worden opgeheven, zelfs buiten de geselecteerde periode.

Beperken:

1. Selecteer met behulp van de haarlijn de periode van een of meer DIVAR-camera's op de tijdlijn.
2. Klik met de rechtermuisknop op deze periode en klik op **Video beperken...**
Het dialoogvenster **Video beperken** wordt weergegeven.
3. Klik op **Beperken**.
Er wordt een berichtvenster weergegeven met gedetailleerde informatie over de periode die effectief is beperkt. Deze periode is meestal groter dan de geselecteerde periode. De videogegevens worden beperkt. Op de tijdlijn wordt beperkte video aangegeven met donkergrijze diagonale strepen: 

Let op:

Om de beperking te verwijderen, selecteert u de beperkte periode op de tijdlijn, klikt u met de rechtermuisknop en klikt u vervolgens op **Beperking van video opheffen...**

Raadpleeg

- *Dialoogvenster Video beperken, pagina 67*
- *Dialoogvenster Beperken van video opheffen, pagina 67*

9.6.1 Dialoogvenster Video beperken

Hoofdvenster >  > menu **Tijdslijn** > opdracht **Video beperken...** > dialoogvenster **Video beperken**

Start

De huidige selectie van de haarlijn wordt weergegeven.

Als u de selectievakjes uitschakelt, worden alle opnamen tot aan de aangegeven einddatum beperkt.

Einde:

De huidige selectie van de haarlijn wordt weergegeven.

Als u de selectievakjes uitschakelt, worden alle opnamen die beginnen op de aangegeven begindatum beperkt.



Bericht!

Als u de beperking/beveiliging van een geselecteerde periode opheft, kan mogelijk de beperking/beveiliging van de gehele opeenvolgende beperkte/beveiligde periode van deze camera worden opgeheven, zelfs buiten de geselecteerde periode.

Beperken

Klik hierop om de geselecteerde tijdsperiode te beperken.

9.6.2 Dialoogvenster Beperken van video opheffen

Hoofdvenster >  > menu **Tijdslijn** > opdracht **Beperking van video opheffen...** > dialoogvenster **Beperking van video opheffen**

Start

De huidige selectie van de haarlijn wordt weergegeven.

Als u de selectievakjes uitschakelt, worden alle opnamen tot aan de aangegeven einddatum niet meer beperkt.

Einde:

De huidige selectie van de haarlijn wordt weergegeven.

Als u de selectievakjes uitschakelt, worden alle opnamen die beginnen op de aangegeven begindatum niet meer beperkt.



Bericht!

Als u de beperking/beveiliging van een geselecteerde periode opheft, kan mogelijk de beperking/beveiliging van de gehele opeenvolgende beperkte/beveiligde periode van deze camera worden opgeheven, zelfs buiten de geselecteerde periode.

Beperking opheffen

Klik hierop om de beperking van de geselecteerde periode op te heffen.

Raadpleeg

– *Video beperken of de beperking voor video opheffen, pagina 66*

9.7 Video beveiligen of de beveiliging van video opheffen

Hoofdvenster >  > tabblad  

U kunt de beelden van de weergegeven camera's beveiligen tegen overschrijven of verwijderen.

**Bericht!**

U kunt de gegevens van een lokaal opslagapparaat niet beveiligen.

**Bericht!**

Als u de beperking/beveiliging van een geselecteerde periode opheft, kan mogelijk de beperking/beveiliging van de gehele opeenvolgende beperkte/beveiligde periode van deze camera worden opgeheven, zelfs buiten de geselecteerde periode.

1. Selecteer de tijdsperiode op de tijdlijn met behulp van de haarlijn.
2. Klik met de rechtermuisknop op deze tijdsperiode en klik op **Video beveiligen...**
Het dialoogvenster **Video beveiligen** wordt weergegeven.
De geselecteerde periode wordt gekopieerd naar de velden **Start:** en **Einde:**.
Wijzig indien nodig de waarden.
3. Klik op **Beveiligen**.
De videogegevens zijn beveiligd. Op de tijdlijn wordt beveiligde video aangegeven met donkergrijze diagonale strepen: 

Let op:

Om de beveiliging te verwijderen, selecteert u de beveiligde periode in de tijdlijn en daarna klikt u met de rechtermuisknop en klikt u op **Beveiliging van video opheffen...**

Raadpleeg

– *Venster Tijdlijn, pagina 137*

9.7.1**Dialogvenster Video beveiligen**

Hoofdvenster >  > menu **Tijdlijn** > opdracht **Video beveiligen...** > dialoogvenster **Video beveiligen**

In dit dialoogvenster kunt u de geselecteerde videogegevens beveiligen.

Start

De huidige selectie van de haarlijn wordt weergegeven.

Voer het tijdstip in vanaf waar de beveiliging moet beginnen.

Als u de selectievakjes uitschakelt, worden alle opnamen tot aan de aangegeven einddatum beschermd.

Einde:

De huidige selectie van de haarlijn wordt weergegeven.

Voer het tijdstip in waar de beveiliging moet eindigen.

Als u de selectievakjes uitschakelt, worden alle opnamen die beginnen op de aangegeven begindatum beschermd.

Beveiligen

Klik hierop om de geselecteerde tijdsperiode te beveiligen.

9.7.2**Dialogvenster Beveiliging van video opheffen**

Hoofdvenster >  > menu **Tijdlijn** > opdracht **Beveiliging van video opheffen...** > dialoogvenster **Beveiliging van video opheffen**

In dit dialoogvenster kunt u de geselecteerde videogegevens beveiligen.

Start

De huidige selectie van de haarlijn wordt weergegeven.

Voer het tijdstip in vanaf waar de beveiliging moet beginnen.

Als u de selectievakjes uitschakelt, worden alle opnamen tot aan de aangegeven einddatum niet meer beschermd.

Einde:

De huidige selectie van de haarlijn wordt weergegeven.

Voer het tijdstip in waar de beveiliging moet eindigen.

Als u de selectievakjes uitschakelt, worden alle opnamen die beginnen op de aangegeven begindatum niet meer beschermd.

Beveiliging opheffen

Klik hierop om de beveiliging van de geselecteerde tijdsperiode op te heffen.

9.8**Videogegevens verwijderen**

Hoofdvenster >  > tabblad 

U kunt videogegevens vanaf het begin van de opname tot de positie op de haarlijn verwijderen.

De videogegevens van alle beschikbare camera's in de tijdlijn worden verwijderd.

VRM-opnamen: beveiligde opnamen worden niet verwijderd.

NVR-opnamen: als beveiligde opnamen beschikbaar zijn, wordt het verwijderingsproces niet gestart.

**Bericht!**

U kunt verwijderde videogegevens niet herstellen.

**Bericht!**

U kunt de gegevens op een lokaal opslagapparaat niet verwijderen.

Een video verwijderen:

1. Verplaats de haarlijn naar de gewenste positie op de tijdlijn.
Klik in het menu **Tijdlijn** op **Video verwijderen...**
Het dialoogvenster **Video verwijderen** wordt weergegeven.
2. Voer de gewenste instellingen in.
3. Klik op **Verwijderen**.
Bevestig het waarschuwingsbericht.
Klik op **Gereed** wanneer het verwijderen is voltooid.

Dialoogvenster Video verwijderen

In dit dialoogvenster kunt u videogegevens verwijderen.

Start

De huidige selectie van de haarlijn wordt weergegeven.

Voer het tijdstip in vanaf waar het verwijderen moet beginnen.

Als u dit selectievakje uitschakelt, worden alle opnamen tot aan de opgegeven einddatum verwijderd.

Einde:

De huidige selectie van de haarlijn wordt weergegeven.

Voer het tijdstip in vanaf waar het verwijderen moet eindigen.
Als u dit selectievakje uitschakelt, worden alle opnamen verwijderd die beginnen op de aangegeven begindatum.

Verwijderen

Klik hier om de geselecteerde tijdperiode te verwijderen.

Raadpleeg

– *Venster Tijdslijn, pagina 137*

9.9

De authenticiteit van videogegevens verifiëren

Hoofdvenster >  > tabblad 
of

U kunt de authenticiteit verifiëren van de opnamen van alle camera's die worden weergegeven in het beeldvenster.

Verifiëren:

1. Selecteer de tijdperiode op de tijdslijn met behulp van de haarlijn.
2. Klik met de rechtermuisknop op deze tijdperiode en klik op **Authenticeren...**
Het dialoogvenster **Authenticeren** wordt weergegeven.
De huidige haarlijnwaarde in de tijdslijn wordt gekopieerd naar de lijsten **Start:** en **Einde:**.
Wijzig zo nodig de waarden.
3. Klik op **Controleren** om de verificatie te starten.
Het dialoogvenster **Resultaat authenticatie** met het resultaat van het verificatieproces wordt weergegeven.

9.9.1

Dialogvenster Resultaten authenticatie

Hoofdvenster > menu **Tijdslijn** > opdracht **Authenticeren...** > dialoogvenster **Authenticeren** > knop **Controleren** > dialoogvenster **Resultaat authenticatie**
of

Hoofdvenster >  > menu **Tijdslijn** > opdracht **Video exporteren...** > dialoogvenster **Video exporteren** > knop **Verificatiedetails** > dialoogvenster **Resultaat authenticatie**
of

Hoofdvenster >  > menu **Tijdslijn** > opdracht **Authenticeren...** > dialoogvenster **Authenticeren** > knop **Controleren** > dialoogvenster **Resultaat authenticatie**
of

Hoofdvenster > menu **Tijdslijn** > opdracht **Video exporteren...** > dialoogvenster **Video exporteren** > knop **Verificatiedetails** > dialoogvenster **Resultaat authenticatie**
of

Hoofdvenster >  > klik met de rechtermuisknop op een bladwijzer > opdracht **Bladwijzer exporteren** > dialoogvenster **Bladwijzer exporteren** > knop **Verificatiedetails** > dialoogvenster **Resultaat authenticatie**
of

Hoofdvenster > tabblad  > klik met de rechtermuisknop op een bladwijzer > opdracht **Meerdere bladwijzers exporteren** > dialoogvenster **Video exporteren** > knop **Verificatiedetails** > dialoogvenster **Resultaat authenticatie**

Hiermee kunt u de resultaten van de verificatie van de authenticiteit van een geselecteerde periode van opgenomen videobeelden bekijken. U kunt de resultaten opslaan in een CSV-bestand.

Gemaakt op

De datum waarop de authenticiteit is geverifieerd.

Door

De naam van de gebruiker die de verificatie heeft gestart.

Periode

De periode die de gebruiker heeft geselecteerd om te worden geverifieerd.

Overzicht

Het aantal camera's waarvan opnamen zijn geverifieerd en de resultaten.

Details

Klik hierop om gedetailleerde informatie over de verificatie weer te geven.

Authentiek

Geeft een authentiek resultaat weer. Het pictogram wordt uitgelegd in het overzicht.

Camera

Geeft de camera weer die is geverifieerd.

Datum/tijd

Geeft de authentieke periode weer.

Meer informatie

Geeft gedetailleerde informatie over het certificaat weer.

CSV-export

Opent een dialoogvenster waar u een pad en bestandsnaam kunt invoeren voor het verificatierapport.

Authenticity Verification Result
✕

Created on 25.05.2018 04:45:33

By admin

Time range 25.05.2018 03:55:35 - 25.05.2018 04:00:24

Summary Recording of 1 camera checked

— 0 time spans verified to be authentic.

Details

Authentic	Camera	Date / Time	More Information

CSV Export
Close

Raadpleeg

- *Bladwijzers exporteren, pagina 60*
- *Videogegevens exporteren, pagina 72*

9.10**Videogegevens exporteren**

Hoofdvenster > 

**Bericht!**

U kunt de gegevens op een lokaal opslagapparaat niet exporteren.

U kunt video- en audiogegevens exporteren in de systeemeigen indeling (BVMS Export Player), of in MP4- of MOV-indeling.

Voor elke geëxporteerde camera wordt een submap gemaakt in de doelmap. De gegevens kunnen worden geëxporteerd naar:

- een lokaal station
- een cd/dvd of Blu-Ray-schijf
- een netwerkstation
- een USB-station

Opmerking: gebruik een snel USB-station om storingen te voorkomen.

Op een Enterprise System: u kunt een externe Management Server selecteren om de exporteerbewerking hierop uit te voeren. U kunt alleen de opnamen van de camera's exporteren die worden beheerd door de geselecteerde Management Server. U kunt slechts één exporteerbewerking tegelijk uitvoeren op een werkstation.

Opmerking: u hebt voor elke camera die u wilt exporteren toestemming nodig.



Bericht!

Exporteerbewerkingen op afstand zijn alleen mogelijk naar een USB-station, cd, dvd of Blu-Ray-schijf.

Exporteren in systeemeigen indeling

In de tabel worden de verschillen tussen een ongecodeerde en een gecodeerde export van videogegevens in systeemeigen indeling beschreven.

Criteria	Ongecodeerd exporteren	Gecodeerd exporteren
Beveiligd met een wachtwoord	Nee	Ja
Bestandsextensie	.info	.encr
Gebruiker annuleert het exportproces	Alle videogegevens van de huidige export worden verwijderd.	Alle videogegevens van de huidige export worden verwijderd.
Export is mislukt	Als meerdere camera's worden geëxporteerd, worden alle geslaagde exporten opgeslagen. De mislukte export wordt verwijderd.	Alle videogegevens van de huidige export worden verwijderd.

Exporteren naar meerdere schijven

Gecodeerde exporten en exporten naar één ZIP-bestand zijn niet mogelijk op meerdere cd's/ dvd's/Blu-ray-schijven. Als de export past op één cd/dvd/Blu-ray-schijf, is gecodeerd exporteren naar een cd/dvd/Blu-ray-schijf mogelijk.

Opnamen die voor exporteren zijn geselecteerd en worden geëxporteerd naar cd/dvd/Blu-ray-schijven, worden eerst op de lokale harde schijf geschreven en daarna naar een of meer beschrijfbare schijven.

Ongecodeerd exporteren naar meerdere schijven wordt alleen ondersteund voor de systeemeigen indeling. Exporteren met MP4- of MOV-indeling werkt alleen als het op één schijf past.

De schijf die het eerst wordt geplaatst, bepaalt het mediatype van alle volgende schijven. Als opnamen zijn geëxporteerd naar meerdere cd-/dvd-/Blu-ray-schijven en u alle geëxporteerde camera's in alle geëxporteerde perioden moet bekijken, kunt u de inhoud van alle schijven naar uw harde schijf kopiëren. U kunt alle overschrijvingswaarschuwingen negeren.

U kunt de opnamen bekijken die zijn geëxporteerd naar een enkele schijf van een groep schijven die tijdens het exporteren is gemaakt.

Als het exporteren van videogegevens naar een cd/dvd/Blu-ray-schijf is mislukt of als de gebruiker het exporteren annuleert, worden de al geëxporteerde videogegevens van dit exportproces bewaard.

Wanneer de verificatie van authenticiteit is ingeschakeld in de Configuration Client, wordt elke export automatisch gecontroleerd.

Exporteren van een panoramische camera

Wanneer u de opnamen van een panoramische camera exporteert, exporteert u altijd de volledige beeldcirkel. Als u meerdere bijgesneden deelvensters van dezelfde panoramische camera exporteert, wordt de volledige beeldcirkel van die camera slechts één keer geëxporteerd. Dit gebeurt ook bij het exporteren van niet-panoramische camera's.

Raadpleeg

- *Dialogvenster Bladwijzer exporteren, pagina 60*
- *Dialogvenster Meerdere bladwijzers exporteren, pagina 62*
- *Dialogvenster Video exporteren, pagina 76*
- *Venster Tijdlijn, pagina 137*
- *Venster Resultaten video zoeken, pagina 64*
- *Dialogvenster Resultaten authenticatie, pagina 70*

9.10.1

Een tijdsperiode exporteren

Hoofdvenster > 

Een periode exporteren:

1. Klik op het tabblad .
2. Selecteer de tijdsperiode op de tijdlijn met behulp van de haarlijn.
3. Klik op .

Het dialogvenster **Video exporteren** wordt weergegeven.

De geselecteerde periode wordt gekopieerd naar de velden **Start:** en **Einde:**.
4. Geef de juiste instellingen op.

Als u de geëxporteerde bestanden wilt coderen, typt u een wachtwoord en bevestigt u dit wachtwoord.
5. Klik op **Exporteren**.

De grootte van de te exporteren opnamen wordt geschat. Overlappendingen van opnamen worden eraf getrokken. Als er niet voldoende vrije ruimte is, wordt een foutmelding weergegeven.

De authenticiteit van de export wordt automatisch geverifieerd.



De bestanden worden geëxporteerd naar het geselecteerde gegevensmedium.
6. Klik, indien beschikbaar, op **Verificatiedetails** om het dialogvenster **Resultaat authenticatie** weer te geven.

9.10.2

Een enkel zoekresultaat exporteren

Hoofdvenster > 

Ga als volgt te werk om een enkel zoekresultaat te exporteren:

1. Zoek naar videogegevens.
2. Klik op het tabblad .
3. Of klik op .
4. Klik op een resultaat in de lijst met zoekresultaten.

5. Klik op .
Het dialoogvenster **Video exporteren** wordt weergegeven.
6. Geef de juiste instellingen op.
Als u de geëxporteerde bestanden wilt coderen, typt u een wachtwoord en bevestigt u dit wachtwoord.
7. Klik op **Exporteren**.
De authenticiteit van de export wordt automatisch geverifieerd.
Het resultaat wordt geëxporteerd naar het geselecteerde gegevensmedium.
8. Klik, indien beschikbaar, op **Verificatiedetails** om het dialoogvenster **Resultaat authenticatie** weer te geven.

9.10.3 Exporteren naar een bestand

Hoofdvenster >  > menu **Tijdslijn** > opdracht **Video exporteren...** > dialoogvenster **Video exporteren**

of

U kunt video-opnamen naar een ZIP-bestand exporteren.

Exporteren naar een enkel bestand:

1. Voer de gewenste begin- en eindtijd in.
2. Klik om **Exporteren als ZIP-bestand** in te schakelen.
3. Geef de juiste instellingen op.
Als u de geëxporteerde bestanden wilt coderen, typt u een wachtwoord en bevestigt u dit wachtwoord.
4. Klik op **Exporteren**.
De grootte van de te exporteren opnamen wordt geschat. Als er niet voldoende vrije ruimte is, wordt een foutmelding weergegeven.
De authenticiteit van de export wordt automatisch gecontroleerd.
De opnamen worden geëxporteerd en de export wordt toegevoegd aan een enkel ZIP-bestand.
5. Klik, indien beschikbaar, op **Verificatiedetails** om het dialoogvenster **Resultaat authenticatie** weer te geven.



Bericht!

U kunt een ZIP-exportbestand niet laden in de Operator Client.

Raadpleeg

– *Dialoogvenster Video exporteren, pagina 76*

9.10.4 Een wachtwoord voor exporteren opgeven

Hoofdvenster >  > menu **Tijdslijn** > opdracht **Video exporteren...** > dialoogvenster **Video exporteren**

of

of

Hoofdvenster >  > klik met de rechtermuisknop op een bladwijzer > opdracht **Bladwijzer exporteren** > dialoogvenster **Bladwijzer exporteren**

of



Hoofdvenster > tabblad > klik met de rechtermuisknop op een bladwijzer > opdracht **Meerdere bladwijzers exporteren** > dialoogvenster **Video exporteren**

U kunt een wachtwoord opgeven voor elke standaardexportopdracht die u uitvoert met de Operator Client.

Een wachtwoord opgeven:

1. Klik hier om **Standaardindeling** te selecteren.
2. Klik hier om **Exportbestanden coderen** in te schakelen.
3. Typ een wachtwoord en bevestig het.
4. Voer de desbetreffende instellingen in.
5. Klik op **Exporteren**.

De gecodeerde exportopdracht wordt uitgevoerd.

Bij het laden van deze exportbestanden moet de operator het wachtwoord typen.

Raadpleeg

- *Dialoogvenster Bladwijzer exporteren, pagina 60*
- *Dialoogvenster Meerdere bladwijzers exporteren, pagina 62*
- *Dialoogvenster Video exporteren, pagina 76*

9.10.5

Dialoogvenster Video exporteren



Hoofdvenster > > menu **Tijdslijn** > opdracht **Video exporteren...** > dialoogvenster **Video exporteren**

of

Naam

Typ indien nodig een naam voor het geëxporteerde bestand of gebruik de standaardnaam.

Start

Schakel het selectievakje in om een begintijd voor het exporteren in te stellen. Kies een datum en tijd in de lijsten.

Einde:

Schakel het selectievakje in om een eindtijd voor het exporteren in te stellen. Kies een datum en tijd in de lijsten.

Native

Klik hierop om de BVMS Export Player-indeling te selecteren.

Selecteer het dialoogvenster **Inclusief Export Player** als u de video samen met de BVMS Export Player wilt exporteren.

Inclusief Export Player

Wanneer u een video in de systeemeigen indeling exporteert, kunt u de BVMS Export Player als speler toevoegen.

Exportbestanden coderen

Klik hierop om codering voor deze export te selecteren.

Wachtwoord

Typ een wachtwoord voor uw gecodeerde export. Bevestig dit wachtwoord in het veld

Wachtwoord bevestigen.

MOV (meest gebruikt om video en audio op te slaan)

Klik om de MOV-indeling te selecteren (bijvoorbeeld compatibel met QuickTime van Apple).

MP4 (gangbaarste indeling voor het opslaan van video en audio)

Klik hierop om de MP4-indeling te selecteren (compatibel met bijvoorbeeld VLC Media Player of Windows Media Player).

Exporteren als ZIP-bestand

Selecteer deze optie om de geëxporteerde bestanden op te slaan in een enkel ZIP-bestand. U gebruikt de ZIP-indeling om alle geëxporteerde bestanden op te slaan in één bestand; compressie van de gegevens is niet beschikbaar.

Op een FAT32-partitie is de maximale bestands grootte van het ZIP-bestand 4 GB.

Extern exporteren

Klik om exporteren op afstand in te schakelen. U kunt een Management Server van het Enterprise System selecteren. De exportbewerking wordt uitgevoerd op deze Management Server.

Controleer of het gewenste opslagmedium beschikbaar is.

Schijf

Klik op **Bladeren** om een partitie van de vaste schijf te selecteren waarnaar u wilt exporteren.

Cd/dvd/Blu-Ray

Kies in de lijst een CD/DVD/Blu-Ray brander waarnaar u het bestand wilt exporteren.

Niet actief wanneer de optie **Extern exporteren** is ingeschakeld.

Schijf voltooien

Klik om te selecteren dat het gegevensmedium moet worden voltooid nadat het brandproces is geslaagd. Na het voltooien kunnen er geen gegevens meer op het gegevensmedium worden gebrand.

Opmerking:

Voer een opmerking voor het exporteren in.

Annuleren

Klik om de instellingen in het dialoogvenster op te slaan totdat u de Operator Client de volgende keer start.

Raadpleeg

- *Videogegevens exporteren, pagina 72*
- *Een wachtwoord voor exporteren opgeven, pagina 75*
- *Exporteren naar een bestand, pagina 75*

9.10.6**Dialoogvenster Exporteren**

Hoofdvenster >  > menu **Tijdljn** > opdracht **Video exporteren...** > dialoogvenster **Video exporteren** > knop **Exporteren** > dialoogvenster **Exporteren**
of
of

Hoofdvenster > tabblad  > klik met de rechtermuisknop op een bladwijzer > opdracht **Meerdere bladwijzers exporteren** > dialoogvenster **Video exporteren** > knop **Exporteren** > dialoogvenster **Exporteren**
of

Hoofdvenster >  > klik met de rechtermuisknop op een bladwijzer > opdracht **Bladwijzer exporteren** > dialoogvenster **Video exporteren** > knop **Exporteren** > dialoogvenster **Exporteren**

Hiermee kunt u informatie over de uitgevoerde export weergeven en de resultaten weergeven van de verificatie van de authenticiteit die automatisch voor elke export wordt uitgevoerd.

Verificatiedetails

Klik hierop om het dialoogvenster **Resultaat authenticatie** weer te geven. Deze knop is alleen beschikbaar als er verificatieproblemen zijn gevonden.

Raadpleeg

- *Videogegevens exporteren, pagina 72*
- *Exporteren naar een bestand, pagina 75*

9.11

Geëxporteerde videobestanden laden

Hoofdvenster > 



Bericht!

U kunt een ZIP-exportbestand niet laden in de Operator Client.

Exportindelingen

- Blokexportbestanden (info), gemaakt met de VRM eXport Wizard
- Niet-gecodeerde exportbestanden (*.info), gemaakt met de BVMS Operator Client
- Gecodeerde exportbestanden (*.encr) , gemaakt met de BVMS Operator Client
- Exportbestanden (*.mp4), gemaakt met BVC

Meer informatie

Video-exportbestanden die worden gemaakt met de VRM eXport Wizard, worden weergegeven als bestanden van het type `info` .

Met de VRM eXport Wizard kan een grote hoeveelheid gegevens worden geëxporteerd. De VRM eXport Wizard is opgenomen in het ZIP-bestand van de BVMS-release in de map Bonus.

Raadpleeg de Softwarehandleiding van de VRM eXport Wizard voor meer informatie.

U kunt geëxporteerde opnamen laden om weer te geven. Voordat u de gegevens die in een ZIP-bestand zijn geëxporteerd, kunt laden, moet u het ZIP-bestand uitpakken.

1. Klik in het menu **Tijdljn** op de opdracht **Geëxporteerde video laden...**
Het dialoogvenster voor het openen van exportbestanden wordt weergegeven.
2. Selecteer het gewenste bestand en klik op **Openen**.
Gecodeerde exportbestanden hebben de extensie `.encr`, niet-gecodeerde bestanden hebben de extensie `.info`, blokexportbestanden worden weergegeven als `info`-bestand. Als u een bestand met de extensie `.encr` hebt geselecteerd, typt u het wachtwoord voor deze exportbestanden.

De geladen video wordt weergegeven in het venster .

Voor het afspelen van de geladen video vouwt u het item uit en sleept u een camera naar een deelvenster.

Als de camera is geëxporteerd op een computer waarop de Operator Client is aangemeld bij een Enterprise Management Server, wordt de naam van de camera als voorvoegsel weergegeven bij de naam van de Management Server van deze camera.

De items in de exportstructuur worden verwijderd wanneer u de Operator Client afsluit.

3. Voor het verwijderen van de geëxporteerde video klikt u met de rechtermuisknop op



en kiest u **Geëxporteerde bestanden sluiten**.

Raadpleeg

- *Exportvenster, pagina 135*
- *Venster Tijdlijn, pagina 137*

9.12

VCA (analyse van de beeldinhoud) inschakelen

Hoofdvenster

Inschakelen:

- ▶ Klik met de rechtermuisknop op een deelvenster met een toegewezen camera en klik op **VCA inschakelen**.

De VCA-overlays worden weergegeven. De instelling blijft bewaard nadat de Operator Client opnieuw is gestart of iemand zich opnieuw aanmeldt, of na het sluiten en opnieuw weergeven van de camera in een deelvenster.

Uitschakelen:

- ▶ Klik met de rechtermuisknop op een deelvenster met een toegewezen camera en klik op **VCA uitschakelen**.

De VCA-overlays verdwijnen.

9.13

Forensisch zoeken uitvoeren

Hoofdvenster >  > Een deelvenster selecteren > 

Met Forensic Search kunt u zoeken naar specifieke eigenschappen in de video van het geselecteerde deelvenster. Op IVA gebaseerd Forensic Search is alleen beschikbaar voor VRM, lokale opslag en Bosch Video Client-opnamen.

Een Forensic Search uitvoeren:

1. Selecteer het deelvenster waarin u beweging wilt detecteren.
2. Selecteer de tijdsperiode op de tijdlijn met behulp van de haarlijn.

3. Selecteer de tab .
Het venster **Forensic Search** wordt weergegeven.

4. Selecteer het gewenste item in de lijst **Type**.
5. Configureer Forensic Search.
6. Klik op **Zoeken** om Forensic Search te starten.

7. Selecteer de tab  om de overeenkomende items te vinden.
8. Dubbelklik op het item om de corresponderende videobeelden af te spelen.
De overeenkomstige videobeelden worden weergegeven.

Motion+ configureren:

1. Sleep een gebied om de cellen te selecteren die u op beweging wilt controleren.
Het geselecteerde gebied wordt in doorzichtig geel weergegeven.
2. Als u een geselecteerd gebied wilt wissen, klikt u met de rechtermuisknop op het geselecteerde gebied en klikt u op **Alles wissen**.

Intelligent Video Analytics configureren

Een nieuwe IVA-taak toevoegen:

1. Klik op **Nieuw**.
2. Selecteer de desbetreffende taak in de lijst, bijvoorbeeld **Object in veld**.

3. Klik op **OK**.
4. Configureer de taak.
5. Klik op **Voltooien**.

Een bestaande IVA-taak bewerken:

1. Selecteer de taak die u wilt bewerken.
2. Klik op **Bewerken**.
3. Breng de gewenste wijzigingen aan.
4. Klik op **Voltooien**.

Venster Forensic Search

Hiermee kunt u videogegevens zoeken en een type voor Forensic Search selecteren, bijvoorbeeld Motion+. U kunt alleen zoeken naar beweging in het geselecteerde deelvenster.

Presets

Selecteer een item om instellingen te laden die u hebt opgeslagen voor Forensic Search.

Opmerking: de laatst geconfigureerde instellingen voor Forensic Search worden altijd automatisch opgeslagen. Als u het item **<huidige configuratie>** selecteert, worden de instellingen voor Forensic Search geladen die actief waren tijdens het geselecteerde tijdsbereik.

Opslaan

Klik hierop om uw geconfigureerde preset-instellingen voor Forensic Search op te slaan. U kunt een beschrijvende naam invoeren.

Type

Selecteer het gewenste analysetype, bijvoorbeeld:

- Intelligent Video Analytics
- Intelligent Video Analytics Flow
- Motion+

Opmerking: als u een van deze algoritmen selecteert, kunt u de bijbehorende parameters rechtstreeks instellen.

Taken

Configureer Forensic Search. Zie de gebruikersdocumentatie van de versie van Intelligent Video Analytics die u gebruikt.

Inspectie metadata

Zie de objecteigenschappen van geselecteerde objecten in het deelvenster en gebruik deze eigenschappen om uw criteria voor Forensic Search te verfijnen om betere resultaten te krijgen.

Zoeken

Klik hierop om Forensic Search te starten.

Zie de documentatie voor Video Content Analysis (VCA) voor meer informatie over videoanalyse.

Raadpleeg

- *Venster Tijdlijn, pagina 137*

9.14

Venster Resultaten van forensisch zoeken

Hoofdvenster >  > tabblad

In dit venster worden bewegende videobeeldgegevens weergegeven van de camera waarvan de beelden in het geselecteerde deelvenster worden vertoond. U kunt een video selecteren voor afspelen, beveiliging, verificatie, archivering of exporteren. Hierin worden de opnames weergegeven die voldoen aan de zoekcriteria.

Raadpleeg

- *Forensisch zoeken uitvoeren, pagina 79*
- *Videogegevens exporteren, pagina 72*

9.15 Logboekitems zoeken

Hoofdvenster > menu **Tools** > opdracht **Zoeken in logboek...** > dialoogvenster **Selecteer een server** (indien nodig) > dialoogvenster **Zoekparameters selecteren**

U kunt in het logboek zoeken op bepaalde gebeurtenissen, alarmen, apparaten en reeksen gebeurtenissen. U kunt de zoekcriteria als een filter opslaan. Als u een andere tijdzone selecteert, worden de datum- en tijdweergave van de resultaten van zoekacties in het logboek automatisch aangepast.

Logboekvermeldingen zoeken:

1. Selecteer in een Enterprise System de gewenste Management Server om te zoeken.
2. Selecteer, indien beschikbaar, een voorgedefinieerd filter in de lijst **Filter**. Een filter bevat alle instellingen die u in dit dialoogvenster configureert. U kunt het geselecteerde filter opslaan, laden en verwijderen. U kunt de instellingen van het geselecteerde filter terugzetten.
3. Voer in het veld **Datum en tijd** de begindatum en -tijd en de einddatum en -tijd in voor het zoekproces.
4. In de lijst **Resultatenteller** kunt u het aantal gevonden resultaten beperken.
5. Klik op **Toevoegen** om het zoeken te beperken tot specifieke gebeurtenissen.
6. Klik op **Toevoegen/bewerken** om zoekcriteria op te geven voor tekstgegevens.
7. Selecteer in het veld **Alarmen** de zoekcriteria om het zoeken te beperken tot specifieke alarmen.
8. Klik op **Toevoegen** om het zoeken te beperken tot specifieke apparaten.
9. Voer een zoekterm in het veld **Details** in. U kunt * gebruiken als jokerteken.
10. Typ in het veld **Gebruikersnaam** een gebruikersnaam waarnaar gezocht moet worden.
11. Klik op **Zoeken**.
Het dialoogvenster **Logboekresultaten**: met de overeenkomstige items wordt weergegeven.

Raadpleeg

- *Dialoogvenster Zoekparameters selecteren, pagina 82*
- *Dialoogvenster Logboekresultaten, pagina 85*
- *Dialoogvenster Zoekvoorwaarden, pagina 85*
- *Dialoogvenster Apparaatselectie, pagina 85*
- *Dialoogvenster Gebeurtenisselectie, pagina 85*

9.15.1 Aanmeldingen voor een niet-beheerde site zoeken

Hoofdvenster > menu **Tools** > opdracht **Zoeken in logboek...** > dialoogvenster **Selecteer een server** (indien nodig) > dialoogvenster **Zoekparameters selecteren**

U kunt een aanmeldingsgebeurtenis vinden op een werkstation dat in een ander BVMS is geconfigureerd als een unmanaged site. Als een gebruiker van de Operator Client dit werkstation gebruikt via een niet-beheerde site, wordt deze gebeurtenis in het logboek opgeslagen als een **Aanmelding operator**-gebeurtenis.

Een aanmelding zoeken:

1. Klik op **Toevoegen** om het zoeken te beperken tot specifieke gebeurtenissen.
2. Vouw in het dialoogvenster **Gebeurtenisselectie** achtereenvolgens de items **Gebeurtenissen en alarmen**, **Systeemapparaten** en **Gebruikersacties** uit.
3. Klik om **Aanmelding operator** en **Afmelding operator** te selecteren.
4. Klik op **Zoeken**.
Het dialoogvenster **Logboekresultaten**: met de overeenkomstige items wordt weergegeven.

9.15.2**Selecteer een server.**

Hoofdvenster > menu **Tools** > opdracht **Zoeken in logboek...**

Dit dialoogvenster wordt alleen weergegeven wanneer u bent aangemeld als gebruiker van een Enterprise User Group.

Hiermee kunt u een managementserver selecteren waarbij zoeken in het logboek wordt uitgevoerd.



Management Server:

Selecteer het IP-adres van de gewenste Management Server.

9.15.3**Dialoogvenster Zoekparameters selecteren**

Hoofdvenster > menu **Tools** > opdracht **Zoeken in logboek...** > dialoogvenster **Selecteer een server** (indien nodig)

of

Hoofdvenster >  >  > dialoogvenster **Selecteer een server** (indien nodig)

Hier kunt u zoekcriteria definiëren en opslaan om items te zoeken in het logboek. Als u dit dialoogvenster in de afspeelmodus opent via het menu **Tools**, wordt de periode die in het venster **Tijdslijn** is geselecteerd, gekopieerd naar de velden **Datum en tijd**.

Als u dit dialoogvenster opent via , wordt zoeken naar tekst niet ondersteund. Als u het opent met de opdracht **Zoeken in logboek...**, wordt zoeken naar tekst wel ondersteund.

Wanneer u dit dialoogvenster opent via , worden de camera's van het huidige beeldvenster vooraf geselecteerd voor het zoeken en wordt de Management Server van de camera weergegeven in het geselecteerde deelvenster vooraf geselecteerd. Wanneer geen camera wordt weergegeven in het beeldvenster, wordt de eerste Management Server van de logische structuur vooraf geselecteerd.

Als u een andere tijdzone selecteert, worden de datum- en tijdweergave van de resultaten van zoekacties in het logboek automatisch aangepast.

Filter

Selecteer de naam van een filter met vooraf gedefinieerde zoekcriteria of typ een naam voor een nieuw filter.

Verwijderen

Klik hierop om het geselecteerde item uit de lijst **Filter** te verwijderen.

Laden

Klik hierop om de zoekcriteria van het geselecteerde filter te laden.

Opslaan

Klik hierop om de zoekcriteria met het geselecteerde filter op te slaan.

Resetten

Klik hierop om alle zoekcriteria van het geselecteerde filter te wissen.

Datum en tijd

Geef de datum en tijd op om de gewenste zoekperiode te definiëren.

Resultatenteller

Selecteer een item in de lijst om het aantal zoekresultaten te beperken.

Toevoegen

Klik hierop om het dialoogvenster **Gebeurtenisselectie** weer te geven.

Verwijderen

Klik hierop om een geselecteerde gebeurtenis te verwijderen.

Alles verwijderen

Klik hierop om alle gebeurtenissen te verwijderen.

Toevoegen/bewerken

Klik hierop om het dialoogvenster **Zoekvoorwaarden** weer te geven.

Verwijderen

Klik om de geselecteerde voorwaardevermelding te verwijderen.

Alles verwijderen

Klik om alle voorwaardevermeldingen te verwijderen.

Alarmprioriteit

Selecteer een alarmprioriteit waarnaar u wilt zoeken.

Alarmstatus

Selecteer een alarmstatus waarnaar u wilt zoeken.

Alleen opname

Klik hierop om alleen naar alarmen voor opnamen te zoeken.

Workflow afdwingen

Klik hierop om alleen naar alarmen te zoeken die een workflow afdwingen.

Automatisch wissen

Klik hierop om alleen naar alarmen te zoeken die automatisch worden gewist.

Toevoegen

Klik hierop om het dialoogvenster **Apparaatselectie** weer te geven.

Verwijderen

Klik hierop om een geselecteerd apparaat te verwijderen.

Alles verwijderen

Klik hierop om alle apparaten te verwijderen.

Details

Typ een tekenreeks waarnaar u wilt zoeken. Sommige belangrijke gebeurtenissen bevatten tekenreeksen, waardoor ze gemakkelijker gevonden kunnen worden. Een bepaalde systeemfoutgebeurtenis bevat bijvoorbeeld de tekenreeks **Capaciteit van de alarmwachtrij van server is bereikt..** U kunt * gebruiken als jokerteken. Voer bijvoorbeeld *triggered* in om de tekenreeks An alarm was triggered by a network failure.*triggered te zoeken. Anders zal triggered* deze tekenreeks niet vinden.

Gebruikersnaam

Typ een gebruikersnaam die u wilt zoeken.

Zoeken

Klik hierop om de zoekactie te starten. Het dialoogvenster **Logboekresultaten:** wordt weergegeven.

Sluiten

Klik hierop om het dialoogvenster te sluiten. Er wordt geen zoekactie uitgevoerd. Als u uw zoekcriteria niet hebt opgeslagen met een filternaam, gaan deze criteria verloren.

Raadpleeg

- *Een opgenomen video zoeken, pagina 64*

9.15.4 Dialoogvenster Gebeurtenisselectie

Hoofdvenster > menu **Tools** > opdracht **Zoeken in logboek...** > dialoogvenster **Zoekparameters selecteren** > knop **Toevoegen**

In dit venster kunt u gebeurtenissen toevoegen om ze te filteren.

Raadpleeg

- *Een opgenomen video zoeken, pagina 64*

9.15.5 Dialoogvenster Apparaatselectie

Hoofdvenster > menu **Tools** > opdracht **Zoeken in logboek...** > dialoogvenster **Zoekparameters selecteren** > knop **Toevoegen**

In dit venster kunt u de gewenste apparaten selecteren om te zoeken naar logboekvermeldingen en opgenomen video's.

Raadpleeg

- *Een opgenomen video zoeken, pagina 64*
- *Logboekitems zoeken, pagina 81*
- *Dialoogvenster Zoekparameters selecteren, pagina 82*

9.15.6 Dialoogvenster Zoekvoorwaarden

Hoofdvenster > menu **Tools** > opdracht **Zoeken in logboek...** > dialoogvenster **Zoekparameters selecteren** > knop **Toevoegen/bewerken**

U kunt meerdere waarden van verschillende vermeldingen met tekstgegevens combineren om te zoeken naar de gewenste logboekvermelding. U kunt bijvoorbeeld een bankcodenummer combineren met een datum om de respectievelijke logboekvermeldingen te zoeken.

Voorwaarde toevoegen

Klik om een nieuwe vermelding toe te voegen in de kolom **Naam gegevensveld**.

Selecteer de gewenste vermelding in de lijst met beschikbare gegevenswaarden.

Typ een zoekreeks in de kolom **Vergelijkingswaarde**.

Herhaal deze stappen voor verdere gegevenswaarden.

Voorwaarde verwijderen

Klik om de geselecteerde vermelding te verwijderen.

Alles verwijderen

Klik om de alle vermeldingen te verwijderen.

Raadpleeg

- *Dialoogvenster Zoekparameters selecteren, pagina 82*
- *Logboekitems zoeken, pagina 81*

9.15.7 Dialoogvenster Logboekresultaten

Hoofdvenster > menu **Tools** > opdracht **Zoeken in logboek...** > dialoogvenster **Zoekparameters selecteren** > knop **Zoeken**

Geeft de resultaten van een zoekopdracht in het logboek weer. Als u een andere tijdzone selecteert, worden de datum- en tijdweergave van de resultaten van zoekacties in het logboek automatisch aangepast.

Terug naar filter

Klik hierop om het dialoogvenster **Zoekparameters selecteren** weer te geven.

Resultaten opslaan

Klik hierop om een dialoogvenster te openen waarin u een tekstbestand met logboekvermeldingen als csv-bestand kunt opslaan.



Bericht!

Wanneer u een dergelijk geëxporteerd csv-bestand in Microsoft Excel opent, worden seconden mogelijk niet weergegeven voor tijdgerelateerde cellen.

U kunt dit wijzigen door de opmaak van deze cellen te wijzigen van m/d/yyyy h:mm in m/d/yyyy h:mm:ss

9.16

Tekstgegevens weergeven

Hoofdvenster >  > klik met de rechtermuisknop op een beeldvenster > **Tekstgegevens onderaan weergeven** of **Tekstgegevens rechts weergeven**

of

Hoofdvenster > klik met de rechtermuisknop op een beeldvenster > **Tekstgegevens onderaan weergeven** of **Tekstgegevens rechts weergeven**



Bericht!

De systeembeheerder moet het opnemen van tekstgegevens configureren in de Configuration Client.

U kunt geregistreerde tekstgegevens weergeven in het deelvenster voor tekstgegevens. De tekstwaarden worden weergegeven in de linkerkolom en de namen van de tekstvelden worden weergegeven in de rechterkolom.

Als u naar opnamen met tekstgegevens wilt zoeken, klikt u op .

Tekstgegevens weergeven:

1. Verplaats de haarlijn naar een tijdpositie waarop een gebeurtenis met tekstgegevens is geregistreerd.
2. Start weergave op de tijdlijn.

De tekstgegevens worden weergegeven in het deelvenster voor tekstgegevens.

In de volgende schermopname ziet u een voorbeeld:

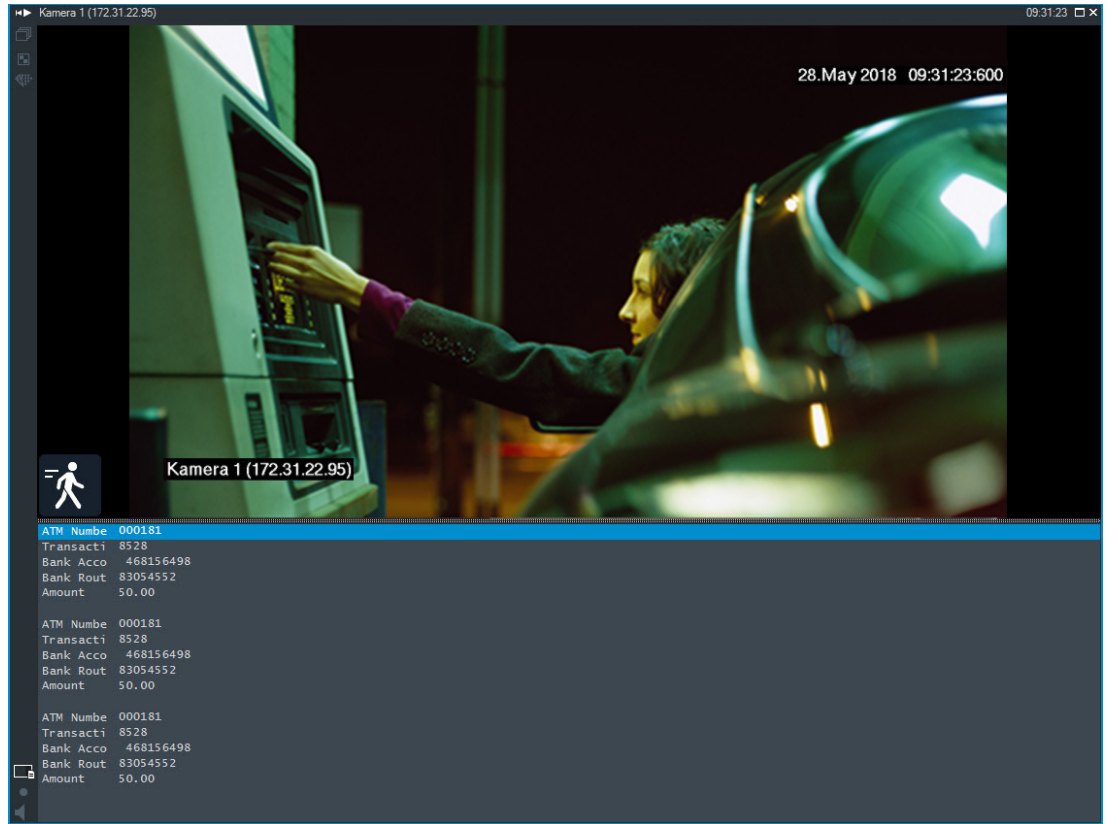

Raadpleeg

- Een opgenomen video zoeken, pagina 64

9.17

Zoeken naar tekstgegevens

Hoofdvenster >  >  >  > dialoogvenster **Selecteer een server** (indien nodig) > dialoogvenster **Zoeken naar tekstgegevens**

De gebruiker kan naar tekstgegevens zoeken in overeenkomstige opnamen. De tekstgegevens moeten in het logboek worden opgeslagen.

Tekstgegevens worden geleverd door systemen als foyercaartlezers, gelduitgifteautomaten of virtuele ingangen. Tekstgegevens bevatten transactiegegevens in tekstvorm zoals rekeningnummers en bankcodenummers.

Tekstgegevens van een apparaat worden samen met de overeenkomstige videogegevens opgenomen.

Beperkingen

Er kan alleen in tekstgegevens voor opnamen worden gezocht als de tekstgegevens zijn geconfigureerd voor opslag in het logboek.

De encoder waarvoor u de functie voor het vastleggen van tekstgegevens configureert, moet firmwareversie 5.92 of hoger hebben.

Voor één camera kunnen tegelijkertijd tekstgegevens van maximaal 32 verschillende apparaten worden vastgelegd.

Er kan maximaal 3000 bytes aan tekstgegevens per gebeurtenis op een encoder worden opgeslagen.

Als er problemen zijn met zoeken in het logboek, het weergeven van aanvullende gegevens of zoekresultaten van geëxporteerde CSV-bestanden of logboeken, kan het zijn dat de aanvullende tekstgegevens niet-afdrukbare tekens bevatten, bijvoorbeeld x-00-x1F.

Dialogvenster Zoeken naar tekstgegevens

U kunt zoeken naar tekstgegevens in opnamen. U kunt uw zoekactie verfijnen door specifieke tekstgegevens met een specifieke waarde toe te voegen.

Invoer in de velden **Datum en tijd**, het veld **Naam gegevensveld** en het veld

Vergelijkingswaarde blijft bewaard nadat de Operator Client opnieuw wordt gestart of iemand zich opnieuw aanmeldt.

Bronnen

Klik in de lijst om de camera's te selecteren waarvoor u wilt zoeken.

Datum en tijd

Geef de datum en tijd op om de gewenste zoekperiode te definiëren.

Zoekvoorwaarden

Voeg een zoekvoorwaarde toe om uw zoekactie te verfijnen.

9.18

Person Identification-tekstgegevens in logboekvermeldingen zoeken

Hoofdvenster > menu **Tools** > opdracht **Zoeken in logboek...** > dialogvenster **Selecteer een server** (indien nodig) > dialogvenster **Zoekparameters selecteren**

U kunt zoeken naar een specifieke persoon in alle Person Identification-gebeurtenissen en -alarmeringen om oude opnamen van de gespecificeerde geïdentificeerde persoon te vinden.

U kunt in logboekvermeldingen zoeken naar de volgende tekstgegevens om een bepaalde persoon te vinden:

- Persoonsnaam
- Persoonsgroep
- Persoons-ID

Person Identification-tekstgegevens zoeken:

1. Klik in het veld **Tekstgegevens** op **Toevoegen/bewerken** om de zoekactie te beperken tot specifieke tekstgegevens.
2. Klik op **Voorwaarde toevoegen**.
3. Selecteer de desbetreffende **Naam gegevensveld**.
4. Typ de **Vergelijkingswaarde**.
5. Klik op **OK**.
6. Klik op **Zoeken**.

Het dialogvenster **Logboekresultaten**: met de overeenkomstige items wordt weergegeven.

Raadpleeg

- *Logboekitems zoeken, pagina 81*
- *Tekstgegevens uit logboekitems voor Person Identification wissen, pagina 89*

9.19

Tekstgegevens uit logboekitems voor Person Identification wissen

Tools> Gegevens uit logboek wissen...

Om persoonsgerelateerde gegevens te wissen, kunt u indien nodig tekstgegevens uit logboekitems wissen.

U kunt de volgende persoonsgerelateerde tekstgegevens wissen:

- Persoonsnaam
- Persoongroep
- Persoons-ID

Opmerking: het is alleen mogelijk alle tekstgegevens uit een logboekitem voor personen tegelijk te wissen.

Tekstgegevens uit logboekitems wissen:

1. Klik op **Tekstgegevens wissen uit logboek...**
Het dialoogvenster **Selecteer zoekparameters voor het wissen van tekstgegevens** wordt weergegeven.
2. Klik op **Toevoegen/bewerken** om zoekcriteria op te geven voor tekstgegevens.
3. Selecteer het gewenste item in de kolom **Naam gegevensveld**.
4. Typ een zoekreeks in de kolom **Vergelijkingswaarde**. U kunt * gebruiken als jokerteken.
5. Klik op **OK**.
6. Voer in het veld **Datum en tijd** de begindatum en -tijd en de einddatum en -tijd in voor het zoekproces.
7. In de lijst **Resultatenteller** kunt u het aantal gevonden resultaten beperken.
8. Klik op **Zoeken**.
Het dialoogvenster **Logboekitems voor het wissen van tekstgegevens** met de overeenkomstige items wordt weergegeven.
9. Selecteer de gewenste logboekitems.
U kunt meerdere items selecteren door de CTRL- of de SHIFT-toets ingedrukt te houden.
10. Klik op **Tekstgegevens wissen uit geselecteerde items**.
11. Klik op **OK**.
De tekstgegevens van de geselecteerde items worden gewist.

Het dialoogvenster Zoekparameters selecteren voor het verwijderen van tekstgegevens

Toevoegen/bewerken

Klik hierop om het dialoogvenster **Zoekvoorwaarden** weer te geven.

Verwijderen

Klik om de geselecteerde voorwaardevermelding te verwijderen.

Alles verwijderen

Klik om alle voorwaardevermeldingen te verwijderen.

Zoeken

Klik hierop om de zoekactie te starten. Het dialoogvenster **Logboekitems voor het wissen van tekstgegevens** wordt weergegeven.

Raadpleeg

- *Logboekitems zoeken, pagina 81*
- *Person Identification-tekstgegevens in logboekvermeldingen zoeken, pagina 88*

9.20

Video weergeven via lage bandbreedte

Hoofdvenster

U kunt de opnamen van een camera afspelen of live-beelden van een camera weergeven met Operator Client, zelfs als u een netwerkverbinding met lage bandbreedte hebt tussen BVMS en uw Operator Client-computer.

Transcoders ondersteunen geen intelligent tracking, ROI, Intelligent Video Analytics-overlays en tekstgegevens.

Er zijn twee opties beschikbaar voor het gebruik van netwerken met een lage bandbreedte:

- Transcodering via hardware
- Transcodering via software (alleen mogelijk in live-modus)

Transcodering via hardware

Voor transcodering via hardware moet de VRM met ten minste één transcoderingsapparaat zijn uitgerust. Deze transcoder is niet geconfigureerd in BVMS. Raadpleeg de VRM-documentatie over de configuratie van een transcoder. Transcoders kunnen meerdere transcoderingsexemplaren hebben.

DIVAR IP 3000 en DIVAR IP 7000 worden geleverd met een vooraf geconfigureerd transcoderingsexemplaar.

Elke live-stream of opname heeft een eigen transcoderingsexemplaar nodig.

Transcodering via hardware is alleen mogelijk voor IP-videoapparaten van Bosch die zijn aangesloten op een VRM.

De camera en de transcoder moeten door dezelfde VRM worden beheerd.

Transcodering via software



Voor transcodering via software hebt u een Mobile Video Service nodig die is geconfigureerd op uw Management Server of uw Enterprise Management Server.

In Enterprise System worden alleen de MVS-services gebruikt die in de Enterprise Management Server-configuratie zijn geconfigureerd.

Gebruik het dialoogvenster **Opties** om de gewenste transcoder te selecteren.

Transcodering inschakelen:

1. Klik in de logische structuur met de rechtermuisknop op de gewenste camera, wijs **Voorkeursstream** aan en klik om **Transcoderen** in te schakelen.
2. Geef de camera weer in een deelvenster.
- ✓ Deze camera geeft getranscodeerde video weer.

Op de werkbalk van dit deelvenster wordt het pictogram  voor transcodering via hardware of het pictogram  voor transcodering via software weergegeven.

Als de desbetreffende camera al wordt weergegeven in een deelvenster, wordt niet-getranscodeerde video weergegeven totdat u dit deelvenster sluit.

Als niet kan worden voldaan aan een verzoek om transcodering, wordt het betreffende deelvenster zwart.

Transcodering in de livemodus uitschakelen:

1. Klik in de logische structuur met de rechtermuisknop op de gewenste camera, wijs **Voorkeursstream** aan en selecteer een andere stream.
2. Geef de camera weer in een deelvenster.
- ✓ Deze camera geeft niet-getranscodeerde video weer.

Het pictogram voor transcodering wordt niet weergegeven.

Als de desbetreffende camera reeds wordt weergegeven in een deelvenster, blijft het getranscodeerde video weergegeven totdat u dit deelvenster sluit.

Transcodering in de afspeelmodus uitschakelen:

1. Klik in de logische structuur met de rechtermuisknop op de gewenste camera, wijs **Voorkeursstream** aan en klik om **Transcoderen** uit te schakelen.

2. Geef de camera weer in een deelvenster.
- ✓ Deze camera geeft niet-getranscodeerde video weer.
Het pictogram voor transcoding wordt niet weergegeven.
Als de desbetreffende camera reeds wordt weergegeven in een deelvenster, blijft het getranscodeerde video weergegeven totdat u dit deelvenster sluit.



Bericht!

U kunt transcoding ook rechtstreeks in een deelvenster in- of uitschakelen :
klik met de rechtermuisknop op het item, wijs **Stream selecteren** aan en klik vervolgens op de gewenste menuopdracht.
Deze instelling is alleen van invloed op het geselecteerde deelvenster.
Deze opdracht heeft geen invloed op de instelling voor de gewenste stream in de logische structuur.

Raadpleeg

- *Dialogvenster Opties, pagina 129*
- *Deelvenster, pagina 134*

9.21

Overschakelen tussen opnamebronnen



Hoofdvenster >

Als de opnamebron is geconfigureerd, kunt u deze wijzigen.

Een pictogram voor het wijzigen van de opnamebron duidt de huidige status aan.

Voorbeeld:  duidt aan dat de opnamen van de secundaire VRM worden weergegeven.

Ga als volgt te werk om over te schakelen:

- ▶ Klik op een pictogram voor het wijzigen van de opnamebron, bijvoorbeeld .

Het pictogram wordt bijvoorbeeld gewijzigd in .

Op de tijdlijn wordt de opname van de geselecteerde bron weergegeven.

Raadpleeg

- *Gebruikte pictogrammen, pagina 122*
- *Opgenomen videobeelden afspelen, pagina 65*
- *Directe weergave starten, pagina 42*

9.22

Verbinding maken met een niet-beheerde site

Hoofdvenster

U kunt verbinding maken met een niet-beheerde site. Alle beschikbare apparaten van alle videonetwerkapparaten van deze site worden dan weergegeven in de logische structuur. Als u zich afmeldt of de Operator Client afsluit, wordt deze verbinding verbroken.

Verbinding maken:

1. Klik met de rechtermuisknop op .
2. Klik op **Verbinden met site**.

Zo lang het apparaat is verbonden, wordt  weergegeven.

Nadat de verbinding tot stand is gebracht, wordt  weergegeven.



Alle beschikbare apparaten van deze site worden weergegeven in de logische structuur. Als niet alle apparaten die deel uitmaken van deze site, kunnen worden verbonden, wordt  weergegeven. U kunt later proberen de apparaten aan te sluiten die nu niet zijn verbonden.

Tip: u kunt ook op  dubbelklikken om verbinding te maken.

De resterende apparaten verbinden:

1. Klik met de rechtermuisknop op .
2. Klik op **Opnieuw verbinden**.

Een enkele site loskoppelen:

1. Klik met de rechtermuisknop op  of .
2. Klik op **Verbinding met site verbreken**.

Het pictogram verandert: 

Alle deelvensters met apparaten die deel uitmaken van deze site, worden automatisch gesloten.

Alle sites loskoppelen:

- ▶ Klik op  .
Alle sites worden losgekoppeld. Gedeeltelijk verbonden sites worden niet losgekoppeld.
Alle deelvensters met apparaten die bij deze site horen, worden automatisch gesloten.

Raadpleeg

- *Niet-beheerde site, pagina 16*

10

Gebeurtenissen en alarmen verwerken

Dit hoofdstuk verschaft informatie over het verwerken van alarmmeldingen. Sommige van de functies die in dit hoofdstuk worden beschreven, kunnen voor uw gebruikersgroep uitgeschakeld zijn.



Bericht!

Een plattegrond die wordt weergegeven in een alarmbeeld-deelvenster is geoptimaliseerd voor weergave en bevat alleen de eerste weergave van het basis .dwf-bestand.

Raadpleeg

- *Alarmen voor Person Identification beheren, pagina 99*
- *Toegangscontrolefuncties besturen, pagina 103*

10.1



Een alarm accepteren

Hoofdvenster >  > tabblad 
of

Hoofdvenster >  > tabblad 

U kunt een enkelvoudig of meervoudig alarm accepteren om het te wissen of om een workflow te starten.

Een alarm accepteren:

1. Selecteer het gewenste alarm en klik op  .
2. Om terug te keren naar het beeldvenster, klikt u op  .

Wanneer een alarm is geaccepteerd, gebeuren er meerdere dingen tegelijk:

- Het alarm wordt verwijderd uit de alarmlijsten van alle overige gebruikers.
 - Op de monitor die voor alarmen is ingeschakeld, wordt het venster met live-beeld vervangen door een venster met alarmbeeld, wanneer dit nog niet werd weergegeven.
 - De inhoud van het alarm (live-video, directe weergave van video of plattegronden) wordt weergegeven in een rij deelvensters met alarmbeelden in het venster Alarmbeeld.
- Wanneer er aan het alarm een workflow is gekoppeld, wordt de workflow-knop actief. 
- U kunt het alarm nu wissen of een workflow starten. Wanneer het alarm is geconfigureerd om een workflow te 'forceren', dan moet u deze workflow voltooien voordat het alarm kan worden gewist.

Om een alarmcamera weer te geven op een monitor:

- ▶ Sleep het camerabeeld vanuit het deelvenster Alarmbeeld naar een monitorgroep.

Alle alarmen op een kaart accepteren:

1. Geef in een deelvenster een kaart weer met een hotspot van een camera.
2. Klik met de rechtermuisknop op een camera op een kaart en klik op **Alle alarmen van dit apparaat accepteren**.
Alle alarmen van dit apparaat worden geaccepteerd. In de alarmlijst worden de geaccepteerde alarmen weergegeven.

Raadpleeg

– Venster Alarmlijst, pagina 97

10.2**Commentaar toevoegen aan een alarm**

Hoofdvenster >  > tabblad  > kies het gewenste alarm > 

of

Hoofdvenster >  > tabblad  > kies het gewenste alarm > 

U kunt alleen commentaar toevoegen aan een alarm nadat u het hebt geaccepteerd.



Commentaar aan een alarm toevoegen:

1. Klik op  .
Het dialoogvenster Workflow wordt weergegeven voor het invoeren van commentaar en voor het weergeven van een actieplan voor dit alarm. Wanneer aan het alarm geen actieplan is toegewezen, geeft het dialoogvenster alleen het veld **Opmerking:** weer.
2. Typ uw opmerking in het veld **Opmerking:**.
3. Klik op **Sluiten**.
4. Wis het alarm.
Het commentaar wordt als een apart item toegevoegd in het Logboek en toegevoegd aan het alarmitem in het Logboek.

Raadpleeg

– Venster Alarmlijst, pagina 97

10.3**Een alarm wissen**

Hoofdvenster >  > tabblad 

of

Hoofdvenster >  > tabblad 

Een alarm wissen:

- ▶ Selecteer de gewenste alarmingangen en klik op  .
Als het alarm het kenmerk Opmerking of Workflow forceren heeft, kunt u het alarm niet rechtstreeks wissen. In dergelijke gevallen dient u eerst het actieplan weer te geven en een opmerking in te voeren.
Het alarm wordt gewist en wordt uit uw alarmlijst verwijderd.
Als op dit moment geen andere alarmen worden weergegeven, wordt het venster Alarmbeeld afgesloten en wordt het deelvenster weergegeven.

Alle alarmen op een kaart wissen:

1. Geef in een deelvenster een kaart weer met een hotspot van een camera.
2. Klik met de rechtermuisknop op een camera op een kaart en klik op **Alle alarmen van dit apparaat wissen**.
Alle alarmen van dit apparaat worden gewist. In de Alarmlijst worden de gewiste alarmen weergegeven.

Raadpleeg

– Venster Alarmlijst, pagina 97

10.4**Het venster Alarmlijst aanpassen**

Hoofdvenster >  > tabblad 
of

Hoofdvenster >  > tabblad 

De tabel sorteren:

1. Klik op een kolomkop.
De pijl in de kolomkop geeft aan of de tabel is gesorteerd in oplopende of aflopende volgorde.
2. Klik nogmaals op de kolomkop om de sorteervolgorde te wijzigen.

Kolommen toevoegen of verwijderen:

- ▶ Klik met de rechtermuistoets op de kolomkop en klik op een gemarkeerd item om de betreffende kolom te verwijderen of klik op een niet-gemarkeerd item om de betreffende kolom toe te voegen.

De volgorde van de kolommen wijzigen:

- ▶ Sleep een kolomtitel naar de gewenste positie.

De kolombreedte wijzigen:

1. Plaats de aanwijzer op de rechterrand van de kolomkop. De aanwijzer verandert in een tweepuntige pijl . Sleep de kolomrand naar links of naar rechts.
of
2. Dubbelklik op de rechterrand van de kolomkop om de kolom snel breed genoeg te maken om de hele inhoud daarvan weer te geven.

Raadpleeg

– Venster Alarmlijst, pagina 97

10.5**Het venster met Live-beelden weergeven**

Hoofdvenster >  > venster Alarmbeeld
of

Hoofdvenster >  > venster Alarmbeeld

Wanneer het venster Alarmbeeld wordt weergegeven, kunt u overschakelen naar het deelvenster voor live-beelden of opnamen.

Het beeldvenster weergeven:

- ▶ Klik in een venster Alarmbeeld op . Het beeldvenster wordt weergegeven.

Afspelen van lus starten/stoppen:

- ▶ Klik op .

Raadpleeg

– Venster Alarmlijst, pagina 97

- *Beeldvenster, pagina 133*

10.6 Overschakelen tussen alarmmodi van het venster Alarmbeeld

In het venster Alarmbeeld kunt u schakelen tussen de alarmmodi. De volgende modi zijn beschikbaar:

- Alarmmodus voor meerdere rijen
- Modus Enkele weergave

Overschakelen naar alarmmodus voor meerdere rijen:

- ▶ Klik op .

Overschakelen naar modus Enkele weergave:

- ▶ Klik op  of
dubbelklik op een willekeurige plaats in het venster Alarmbeeld
of
dubbelklik op een specifiek Alarmbeeld-deelvenster.





Bericht!

Als u op een willekeurige plaats in het venster Alarmbeeld klikt, schakelt het eerste deelvenster in het Alarmbeeld-deelvenster over naar de modus Enkele weergave. Als u dubbelklikt op een specifiek Alarmbeeld-deelvenster in het venster Alarmbeeld, schakelt dit specifieke Alarmbeeld-deelvenster over naar de modus Enkele weergave.

Raadpleeg

- *Alarmmodus (Alarmweergave), pagina 119*

10.7 Een workflow starten

Hoofdvenster >  > tabblad 
of

Hoofdvenster >  > tabblad 



Een workflow starten:

1. Selecteer de gewenste alarmingang en klik op .
Wanneer dit alarm is geconfigureerd om een workflow te forceren, wordt het actieplan weergegeven (als er een actieplan is geconfigureerd voor dit alarm). Aanvullend kunt u een opmerking invoeren, wanneer dit is geconfigureerd.
2. Voer de noodzakelijke handelingen uit.
3. Wis het alarm.

Raadpleeg

- *Venster Alarmlijst, pagina 97*

10.8 Het accepteren van een alarm ongedaan maken

Hoofdvenster >  > tabblad 
 of

Hoofdvenster >  > tabblad 

Wanneer u het accepteren van een alarm ongedaan maakt, krijgt het alarm opnieuw de status Actief in uw alarmlijst, en verschijnt het weer in de alarmlijsten van alle gebruikers die het alarm oorspronkelijk ontvingen.

Het accepteren van een alarm ongedaan maken:

- ▶ Selecteer de geaccepteerde alarmingang en klik op  .
 Het alarm wordt weer als actief weergegeven.

Raadpleeg

– Venster Alarmlijst, pagina 97

10.9 Gebruikersgebeurtenis activeren

Hoofdvenster >  > klik op 

U kunt een gebruikersgebeurtenis activeren voor een geselecteerde Management Server van een Enterprise System die is geconfigureerd in Configuration Client.

- ▶ Klik met de rechtermuisknop op de gewenste  en klik op de gewenste gebruikersgebeurtenis-opdracht.
- ✓ De gebeurtenis wordt geactiveerd.

10.10 Venster Alarmlijst



Klik hierop om een alarm te accepteren.

Het alarm wordt verwijderd uit alle overige alarmlijsten en van de alarmbeeldschermen van de andere operators.



Klik hierop om een dialoogvenster te openen waarin een actieplan wordt weergegeven. U kunt een opmerking invoeren als dit zo is geconfigureerd.



Klik hierop om een alarm te wissen.

U kunt geen alarm wissen dat opmerking of workflow als kenmerk heeft voordat u het actieplan hebt weergegeven en een opmerking hebt ingevoerd. Als het alarm is geconfigureerd als een automatisch vrij te geven alarm, wordt het alarm na de termijn voor automatische vrijgave uit de alarmlijst verwijderd (geconfigureerd in Configuration Client).



Klik hierop om de acceptatie van een alarm te activeren.



Klik hierop om het alarmgeluid in of uit te schakelen.
Het meest recente inkomende alarm activeert een alarmgeluid.



Klik hierop om het venster Alarmlijst weer te geven.

Raadpleeg

- *Alarmfuncties, pagina 19*

11

Alarmen voor Person Identification beheren

Wanneer u een alarm voor Person Identification accepteert, wordt informatie over de geïdentificeerde persoon weergegeven in het beelddeelvenster.

Person Identification-gegevens

Persoonsgroep	Personengroep is de groep waaraan een persoon is toegewezen.
Afbeelding(en) van persoon	Het standaardbeeld en alle beschikbare beelden van het Person Identification Device worden weergegeven.
Persoonsnaam	De persoonsnaam is de naam van de geïdentificeerde persoon.
Betrouwbaarheidsfactor	De betrouwbaarheidsfactor is een getal voor de mate van juistheid van de identificatie van een persoon door het systeem (0 is geen juistheid, 100 is volledige juistheid).

Raadpleeg

– *Gebeurtenissen en alarmen verwerken, pagina 93*

11.1

Personen beheren voor een Person Identification-alarm

Het dialoogvenster **Tools > Personen beheren... > Personen beheren**

In het dialoogvenster **Personen beheren** kunt u personen toevoegen, personengroepen toewijzen, beelden toevoegen aan bestaande personen en personen exporteren.



Bericht!

Person Identification ondersteunt alleen JPEG-bestanden.

Een persoon toevoegen/importeren:

1. Selecteer een persoon.
2. Klik op  om de afbeelding van een persoon toe te voegen.
Of
sleep de afbeelding van een persoon vanuit uw bestandenverkenner naar een personengroep of het tabblad **Alles**.
✓ Deze afbeelding wordt toegewezen als het standaardbeeld van de persoon.

Beelden aan een bestaande persoon toevoegen:

1. Selecteer een persoon.
Het standaardbeeld en alle beschikbare beelden van de persoon worden weergegeven.
2. Klik op  in het beeldvenster om meer beelden aan de persoon toe te voegen.

Een nieuw standaardbeeld toewijzen:

1. Beweeg de muis over het gewenste beeld.
De opdracht **Instellen als standaard** wordt weergegeven.

2. Klik op de opdracht **Instellen als standaard**.
Het beeld wordt als standaardbeeld toegewezen.

Een personengroep aan een persoon toewijzen:

1. Selecteer een persoon.
Voor elke nieuwe persoon is de waarde **Standaard personengroep** geselecteerd.
2. Klik in het veld **Standaard personengroep**.
3. Selecteer de personengroep die u aan de persoon wilt toewijzen.

Personen exporteren:

1. Selecteer een persoon.
2. Klik op  om de persoon naar de bestandenverkenner te exporteren.

**Bericht!**

 is uitgeschakeld als het tabblad **Alles** is geselecteerd. Selecteer het tabblad **Standaard personengroep** of een ander tabblad met beschikbare personengroepen om personen te exporteren.

Een persoon verwijderen:

1. Selecteer een persoon.

2. Klik op .

Meerdere personen verwijderen:

1. Een persoon selecteren
2. Druk op de CTRL-toets en selecteer meerdere personen.

3. Klik op .

Afbeeldingen van één persoon verwijderen:

1. Selecteer de gewenste afbeelding.

2. Klik op .

Opmerking: als u het standaardbeeld verwijdert, wordt het volgende beeld automatisch als standaardbeeld toegewezen.

12 Functies van Inbraakcentrales beheren

U kunt verschillende functies van inbraakcentrales besturen vanuit Operator Client.

12.1 Alarmsirenes uitschakelen

Hoofdvenster

U kunt alarmsirenes van een gebied van een inbraakcentrale uitschakelen als u de bijbehorende rechten hebt.

Een alarmsirene uitschakelen:

- ▶ Klik in de logische structuur of op een kaart met de rechtermuisknop op het gewenste

gebied  en klik op **Bellen uitzetten**.

De alarmsirene wordt uitgeschakeld.

12.2 Deuren besturen

Hoofdvenster

U kunt de volgende statussen van een inbraakcentrale voor een deur beheren vanuit de Operator Client:

- Een deur beveiligen.
- De beveiliging van een deur opheffen. De status verandert in vergrendeld.
- Vergrendel een deur.
- Een deur ontgrendelen. U kunt niet-vergrendelde deur vergrendelen of beveiligen.
- Een deur pauzeren.

De systeembeheerder kan de toestemming voor elk van deze functies beperken tot bepaalde gebruikersgroepen.

Als u een deur vergrendelt, kan een kaarthouder de deur met de kaart openen.

Als u een deur ontgrendelt, is de deur voor iedereen open.

Als u een deur beveiligt, kan niemand de deur openen, ook kaarthouders niet.

Een deur pauzeren betekent dat een vergrendelde deur enkele seconden wordt ontgrendeld en daarna weer wordt vergrendeld.

Besturen:

- ▶ Klik met de rechtermuisknop op een deur in de logische structuur of op een map en klik op de gewenste opdracht.

De volgende opdrachten zijn beschikbaar:

- **Vergrendelen / Blokkering opheffen**
- **Beveiligen / Beveiliging opheffen**
- **Uit- en weer inschakelen**

Let op: de contextmenu's voor de besturing van een deur zijn niet beschikbaar als de status van deze deur onbekend is.

Raadpleeg

- *Gebruikte pictogrammen, pagina 122*

12.3 Een punt overslaan

Hoofdvenster

U kunt de status van een punt wijzigen in **Overbrugd** vanuit de Operator Client.

De systeembeheerder kan de toestemming voor deze functie beperken tot bepaalde gebruikersgroepen.

Wanneer u een punt overslaat, wijzigt u de status van het punt weer in normaal.

Een punt overslaan betekent dit dat punt geen alarm kan verzenden. Als u een punt overslaat, kan dat punt geen alarmen verzenden. Alarmen in behandeling worden ook verzonden, indien beschikbaar.

Overslaan of overslaan opheffen:

- ▶ Klik met de rechtermuisknop op een punt in de logische structuur of op een map en klik op de gewenste opdracht.

Let op: de contextmenu's voor overslaan en het opheffen van overslaan zijn niet beschikbaar als de status van het apparaat onbekend is.

Raadpleeg

- *Gebruikte pictogrammen, pagina 122*

12.3.1

Een partitie activeren

Hoofdvenster



U kunt de volgende statussen van een inbraakcentrale van een gebied beheren vanuit de Operator Client:

- Een partitie activeren.
- Een partitie deactiveren.
- Een partitie die niet gereed is voor activering, geforceerd activeren.

De systeembeheerder kan de toestemming voor elk van deze functies beperken tot bepaalde gebruikersgroepen.

Een partitie activeren:

- ▶ Klik in de logische structuur met de rechtermuisknop op de gewenste gedeactiveerde

partitie () en klik op **Activeren**. Het pictogram voor een geactiveerde partitie () wordt weergegeven.

Een partitie deactiveren:

- ▶ Klik in de logische structuur of op een kaart met de rechtermuisknop op de gewenste

geactiveerde partitie () en klik op **Deactiveren**. Het pictogram voor een

gedeactiveerde partitie () wordt weergegeven.

Een partitie geforceerd activeren:

- ▶ Klik in de logische structuur of op een kaart met de rechtermuisknop op de gewenste

gedeactiveerde partitie () en klik op **Geforceerd activeren**. Het pictogram voor een

geactiveerde partitie () wordt weergegeven.

Let op: de contextmenu's voor activeren en deactiveren zijn niet beschikbaar als de status van een apparaat onbekend is.

13 Toegangscontrolefuncties besturen

U kunt verschillende toegangsbesturingsfuncties besturen vanuit de Operator Client.

Raadpleeg

– *Gebeurtenissen en alarmen verwerken, pagina 93*

13.1 Toegang verlenen en weigeren

Hoofdvenster



Bericht!

Alleen **Toegang aangevraagd** alarmen met hoge prioriteit worden automatisch in het beeldvenster weergegeven.

Toegang verlenen of weigeren:

Klik op  om het alarm **Toegang aangevraagd** te accepteren.
Er wordt nu een alarmtimer uitgevoerd waarop u de resterende tijd ziet.

► Klik op  om toegang te verlenen.
Of

klik op  om toegang te weigeren.



Bericht!

Zodra de tijd van de timer verlopen is, weigert het systeem automatisch toegang voor dit specifieke verzoek.

13.2 Deuren besturen

Hoofdvenster

U kunt de volgende toegangscontrole-statussen van deuren beheren vanuit de Operator Client:

- Een deur beveiligen;
- Een deur vergrendelen.
- Een deur ontgrendelen. U kunt een niet-vergrendelde deur vergrendelen of beveiligen.

De systeembeheerder kan de toestemming voor deze functies beperken tot bepaalde gebruikersgroepen.

Als u een deur beveiligt, kan een geautoriseerde persoon de deur openen met bijvoorbeeld een kaart.

Als u een deur vergrendelt, kan niemand de deur openen, zelfs geautoriseerde personen.

Als u een deur ontgrendelt, is de deur voor iedereen open.

Deurbesturing bedienen:

- Klik met de rechtermuisknop op een deur in de logische structuur of op een plattegrond en klik op de gewenste opdracht.

De volgende opdrachten zijn beschikbaar:

- **Deur vergrendelen / Deur ontgrendelen**
- **Deur beveiligen**

Let op: de contextmenu's voor de besturing van een deur zijn niet beschikbaar als de status van deze deur onbekend is.

14 Een CCTV-bedieningspaneel gebruiken

In dit hoofdstuk wordt beschreven hoe BVMS Operator Client dient te worden gebruikt met een Bosch IntuiKey-bedieningspaneel of een KBD Universal XF-bedieningspaneel.

14.1 KBD Universal XF-bedieningspaneel gebruiken



Bericht!

Raadpleeg de instructiehandleiding die bij uw KBD-Universal XF-toetsenbord wordt geleverd en die beschikbaar is in de online productcatalogus.

U kunt het KBD-Universal XF-bedieningspaneel als een USB-toetsenbord gebruiken voor BVMS. Sluit voor gebruik het bedieningspaneelsjabloon voor BVMS aan op het bedieningspaneel. U kunt het bedieningspaneel configureren voor gebruik door een linkshandige operator. Raadpleeg de installatiehandleiding die bij het KBD Universal XF-bedieningspaneel is meegeleverd.

14.1.1 Gebruikersinterface van het KBD Universal XF-bedieningspaneel

De volgende tabel geeft een overzicht van de pictogrammen op het bedieningspaneelsjabloon en de bijbehorende functies.

Pictogram	Functie
	Een gebruikersgebeurtenis activeren, alleen beschikbaar met enkele Management Server
	Audio aan/uit Knipperen geeft aan dat de functie is ingeschakeld.
	Start/stop alarmopname
	Schakel tussen de live-modus en afspeelmodus Knipperen geeft aan dat de functie is ingeschakeld.
	Geselecteerd deelvenster schakelen tussen live-modus en direct afspelen. Knipperen geeft aan dat de functie is ingeschakeld.
	Een sequentie laden. Voer een geldig sequentienummer in en bevestig dit met OK . Gebruik de afspeelknoppen voor het besturen van de sequentie. Knipperen geeft aan dat de invoer van een nummer is vereist.
	Het aantal deelvensters verlagen
	Het aantal deelvensters verhogen
	Volledig scherm aan/uit

Pictogram	Functie
	Maximaliseren/geselecteerd deelvenster herstellen
ESC	Onderbreekt de invoer van een nummer. Druk twee keer op deze knop om geselecteerd deelvenster te sluiten.
OK	Bevestig de invoer van een nummer.
	PTZ-modus aan/uit. Knipperen geeft aan dat de functie is ingeschakeld.
	Selecteer een PTZ-positie. Voer een geldig preset-nummer in en bevestig dit met OK . Geknipper geeft aan dat de invoer van een nummer is vereist.
	Focus ver weg
	Focus dichtbij
	Iris gesloten
	Iris geopend
	Modus analoge monitor aan/uit. Voer een geldig monitornummer in, druk op OK , voer een geldig cameranummer in en druk op OK . Knipperen geeft aan dat de invoer van een nummer is vereist.
	De standaard Management Server instellen, alleen beschikbaar wanneer u zich aanmeldt bij Operator Client als gebruiker van een Enterprise User Group. Voer een geldig servernummer in en bevestig met OK . Geknipper geeft aan dat de invoer van een nummer is vereist.
	Terugspoelen (stapsgewijs)
	Achteruit afspelen
	Pauze
	Afspelen
	Vooruitspoelen (stapsgewijs)

Wanneer een knop niet is verlicht, heeft deze geen enkele functie. Alle verlichte knoppen hebben een functie.

Wanneer een knop knippert, betekent dit dat de functie actief is. Wanneer bijvoorbeeld de knop Afspelen knippert, betekent dit dat de afspeelmodus actief is. Druk op de knop om naar de andere status te schakelen. Als u op de knipperende Afspeelknop drukt, schakelt u bijvoorbeeld naar de live-modus.

Voer een getal in en bevestig met OK om de betreffende camera weer te geven in het geselecteerde deelvenster.

14.2 Gebruikersinterface van het Bosch IntuiKey-bedieningspaneel



Bericht!

Elke invoer op het bedieningspaneel wordt na enkele seconden gewist als er geen verdere invoer plaatsvindt.

In dit hoofdstuk wordt de gebruikersinterface van het Bosch IntuiKey-bedieningspaneel beschreven.

De volgende illustratie laat de verschillende interface-elementen zien van het bedieningspaneel:

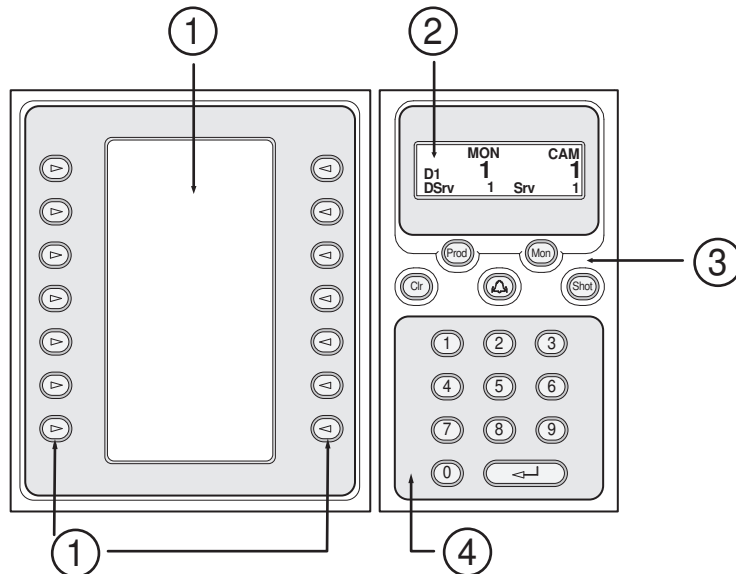

1	Softkeys en softkey-display	Hiermee kunt u gebruik maken van een vaste opdrachtenset of de logische structuur controleren. De opdrachten weergegeven in de softkey-display veranderen afhankelijk van de bedieningsmodus.
2	Statusweergave	Wordt dynamisch gewijzigd en geeft informatie weer over de huidige bedieningsmodus.
3	Functietoetsen	Hiermee kunt u bepaalde functies direct bedienen. Prod: Start een scan om het aangesloten werkstation te vinden. Als de scan is geslaagd, worden in de softkey-display, Terminal en Keyboard Control menu's weergegeven. Voor het selecteren van BVMS drukt u op de Terminal softkey.

		<p>Mon: Hiermee kunt u een monitornummer ingeven (digitale of analoge monitor). Clr: Wist alle numerieke invoer of heeft een terugfunctie.</p> <p>: Wordt op dit moment niet ondersteund.</p> <p>Shot: Hiermee kunt u een vooraf ingestelde camerapositie selecteren of de selectiemodus verlaten.</p>
4	Cijfertoetsen met ENTER-toets	<p>Hiermee kunt u logische nummers invoeren. Het nummer wordt weergegeven in de statusweergave.</p> <p>Tenzij eerst de Mon of Shot toets wordt ingedrukt, kan een numerieke invoer worden opgevat als een logisch cameranummer. Hierna wordt de camera met het ingevoerde cijfer weergegeven in een deelvenster of een analoge monitor.</p>

14.2.1

Statusweergave

De statusdisplay wordt dynamisch gewijzigd om informatie over de huidige modus van het bedieningspaneel weer te geven.

De volgende illustratie laat de verschillende elementen van de statusdisplay zien:

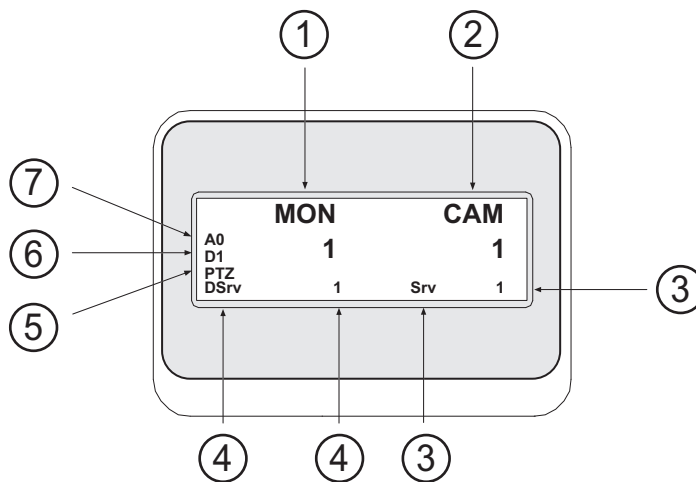

1	Monitor	Geeft de geselecteerde analoge monitor of het geselecteerde deelvensternummer weer.
2	Camera	Geeft het geselecteerde cameranummer weer.
3	Server	Geeft het servernummer van de Management Server weer waarop de huidig geselecteerde camera is geconfigureerd.

4	Standaard server	Geeft het servernummer van de Management Server van een Enterprise System weer die het bedieningspaneel gebruikt als standaard server. De logische structuur van deze server wordt weergegeven in de structuurmodus.
5	PTZ/JOGSHUTTLE	Geeft de huidige bedieningsmodus weer.
6	D1	Geeft het geselecteerde computermonitornummer weer.
7	A0	Geeft het geselecteerde analoge monitornummer weer.

14.3 Gebruik van een Bosch IntuiKey-bedieningspaneel aangesloten op een werkstation

Een bedieningspaneel aangesloten op een BVMS werkstation biedt uiteenlopende functies. Zowel de analoge als de digitale modus zijn verkrijgbaar.

Als het bedieningspaneel is aangesloten op een decoder wordt de ingestelde functie minder. Uitsluitend de analoge modus is verkrijgbaar.

Indien aangesloten op een werkstation dat gebruik maakt van een Enterprise System, moet u eerst de gewenste Management Server selecteren en vervolgens de camera die is geconfigureerd op deze Management Server.

Raadpleeg

- *Gebruikersinterface van het Bosch IntuiKey-bedieningspaneel, pagina 107*

14.3.1 Het bedieningspaneel starten

Het bedieningspaneel moet worden aangesloten op een COM-poort van een werkstation.

1. Start de Operator Client op het werkstation op.
2. Druk op de knop Prod .
Het bedieningspaneel scant op aangesloten apparaten.
3. Druk op de softkey Terminal.
De selectiemodus wordt weergegeven.

14.3.2 Bedieningsmodi invoeren

U kunt het bedieningspaneel in de volgende modi gebruiken:

- Selectiemodus
In deze modus kunt u een deelvenster selecteren door de joystick in de gewenste richting te verplaatsen.
- PTZ-modus
In deze modus kunt u vaste en PTZ-camera's, plattegronden en documenten in live-modus bedienen.
- Jogshuttle-modus
In deze modus kunt u camera's bedienen in de directe-weergave- of weergavemodus.

Om de selectiemodus in te voeren:

1. Start de Operator Client en het bedieningspaneel.
Of
2. Druk op ENTER om de PTZ- of jogshuttle-modus te verlaten en terug te gaan naar de selectiemodus.

Om de PTZ-modus in te voeren:

1. Selecteer een PTZ-camera.

2. Druk vervolgens op Shot.
Om een voorkeuze te starten, drukt u opnieuw op Shot, drukt u op het nummer van een voorkeuze en vervolgens op ENTER.

De jogshuttle-modus invoeren:

1. Weergavemodus starten.
2. Druk vervolgens op Shot.

De PTZ- of jogshuttle-modus verlaten:

- ▶ Druk op ENTER om de PTZ- of jogshuttle-modus te verlaten en start de selectiemodus opnieuw.

14.3.3

Camerabeelden weergeven

Voer een numerieke opdracht in om de camera met dit logische nummer in het actieve deelvenster of de analoge monitor.

Voor het weergeven van camera's van een Enterprise System selecteert u de Management Server waar deze camera's zijn geconfigureerd.

Schakelen tussen de analoge modus en werkstationmodus

- ▶ Druk Mon twee keer.

Een camera op een computermonitor weergeven

1. Overschakelen naar een digitale modus.
2. Druk eerst op Mon, vervolgens op 1 - 4 om de gewenste werkstationmonitor te selecteren, daarna op het nummer van het gewenste deelvenster en tot slot op ENTER. De nummering van de deelvensters loopt van links naar rechts en boven naar beneden.
3. Druk op het gewenste cameranummer en vervolgens op ENTER. De gewenste camerabeelden worden dan weergegeven. Voorbeeld: Druk op Mon, 412 en daarna op ENTER. Druk vervolgens op 7 en op ENTER. Camera 7 wordt weergegeven op het 12e deelvenster op werkstationmonitor 4.

Een Management Server van een Enterprise System selecteren:

1. Druk vervolgens op NEXT.
2. Druk op de softkey  en voer het servernummer in. Het servernummer wordt geconfigureerd in Configuration Client in de lijst

Servernummer.

Wanneer u nu het logische nummer van een camera invoert, wordt een camera weergegeven die is geconfigureerd op deze Management Server.

Een camera op een analoge monitor weergeven

1. Schakelen naar analoge modus.
2. Druk op Mon, daarna op het nummer van de gewenste monitor en vervolgens op ENTER. Monitornummers worden geconfigureerd in de Configuration Client.
3. Druk op het gewenste cameranummer en vervolgens op ENTER. De gewenste camerabeelden worden dan weergegeven. Voorbeeld: Druk op Mon, 3 en daarna op ENTER. Druk vervolgens op 4 en op ENTER. Camera 4 wordt weergegeven op de 3e analoge monitor.

**Bericht!**

Wanneer u een PTZ-camera oproept met een numerieke opdracht, schakelt het systeem automatisch naar de PTZ-modus.

14.3.4 Gebruik van de joystick

In de selectiemodus kan de joystick voor de volgende functies worden gebruikt:

- Beweeg de joystick om een deelvenster te selecteren.

In de PTZ-modus kan de joystick voor de volgende functies worden gebruikt:

- Maak met de joystick een draaiende beweging om in- en uit te zoomen.
- Beweeg de joystick horizontaal of verticaal om met een PTZ-camera een draai- of kantelbeweging uit te voeren.
- Gebruik Focus en Iris knoppen voor een PTZ-camera.

In de jogshuttle-modus moet met de joystick worden gedraaid om de volgende functies te kunnen gebruiken:

- Vooruit-/terugspoelen zolang als u draait.
- De terugspoelsnelheid wijzigen: de snelheid hangt af van het aantal graden dat de camera wordt gedraaid.
- Een video stoppen tijdens het afspelen.

In de jogshuttle-modus moet met de joystick worden gedraaid om de volgende functies te kunnen gebruiken:

- Omhoog- of omlaag bewegen wanneer de video wordt gestopt: Vooruit-/terugspoelen.
- Omhoog- of omlaag bewegen wanneer de video wordt afgespeeld: De terugspoelsnelheid instellen.
- Naar rechts/links bewegen: Pauze en in stappen vooruit/achteruit.

In de jogshuttle mode kunt u met de knoppen Focus en Iris de volgende functie gebruiken:

- Druk op Focus of Iris om de haarlijn op de tijdlijn voor- of achterwaarts te verplaatsen. Focus verplaatst de haarlijn met een langere periode voorwaarts of achterwaarts; Iris verplaatst de haarlijn met een kortere periode voorwaarts of achterwaarts.

Af speelmodus:

- Om het systeem in de huidige afspeelsnelheid te vergrendelen, drukt u op de knop Shot, terwijl u met de joystick draaiende bewegingen maakt.

14.3.5 Softkeys gebruiken

De volgende bedieningsmodi zijn beschikbaar:

- Logische structuur-modus
U gebruikt deze bedieningsmodus voor het bedienen van apparaten die beschikbaar zijn in de logische structuur van de Operator Client.
- Opdrachtmodus
U gebruikt deze modus om opdrachten te versturen zoals voor het overschakelen naar de terugspoelmodus.

Schakelen tussen de logische structuur-modus en de opdrachtmodus:

1. In de logische structuur-modus: druk op de linker softkey Level Up zo vaak als nodig is om het hoofdniveau weer te geven en druk vervolgens op de softkey Exit om de opdrachtmodus weer te geven.
of
2. In de opdrachtmodus: druk op de Tree Mode-softkey.

Voor het gebruiken van de logische structuur-modus:

- ▶ Schakel over naar de logische structuur-modus.

Rechterkant van het softkeydisplay:

- ▶ Druk op een softkey om het onderdeel te bedienen (bijv. om een camera weer te geven of naar een relais over te schakelen).

Als u op een plattegrond of een map (zwarte achtergrond) drukt, wordt deze naar de linkerkant verplaatst. De inhoud wordt aan de rechterkant weergegeven.

Linkerkant van het softkeydisplay:

1. Druk op een softkey aan de linkerkant om een map of plattegrond te selecteren en de inhoud daarvan aan de rechterkant van het softkeydisplay weer te geven.
Om een plattegrond weer te geven, drukt u eerst één keer op de softkey om deze te markeren (met een rechthoek) en daarna nog een keer om de plattegrond weer te geven in het geselecteerde deelvenster.
2. Druk op Level Up om het hoogste niveau van de logische structuur te openen.
3. Druk op UP om de selectie omhoog te verplaatsen of op DOWN om de selectie omlaag te verplaatsen.

De volgende afbeeldingen geven een voorbeeld van de logische structuur en de weergave daarvan op het softkeydisplay van het bedieningspaneel.

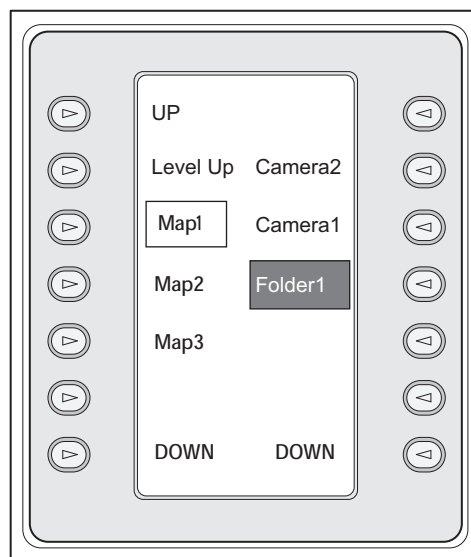
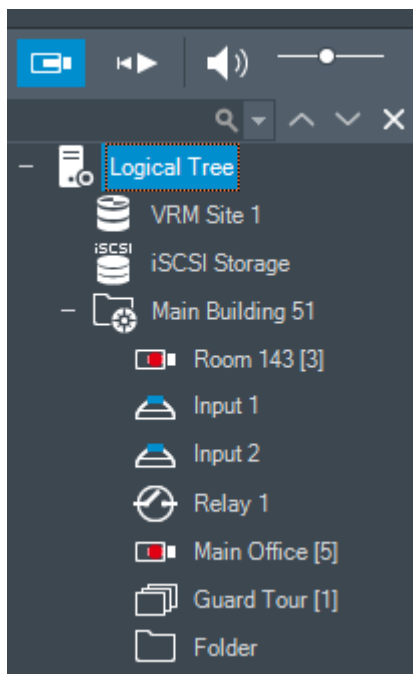





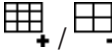

De opdrachtmodus gebruiken:

1. Overschakelen naar de opdrachtmodus.
2. Druk op een softkey om de gewenste opdracht uit te voeren.

De volgende opdrachten zijn beschikbaar:

- : een sequentie laden. Voer in **Status Display** het sequentienummer in.
- : sequentie afspelen, pauzeren
- : sequentie stap vooruit/achteruit
- : maximaliseren/geselecteerd deelvenster herstellen
- : geselecteerd deelvenster sluiten
- : schakelen tussen de live-modus en afspeelmodus
- : geselecteerd deelvenster schakelen tussen live-modus en directe weergave

- : meer rijen met deelvensters weergeven / minder rijen met deelvensters weergeven
Opmerking: u kunt niet meer rijen met deelvensters weergeven dan het geconfigureerde maximum, dat is ingesteld door een parameter in de BVMS Configuration Client.
 -  / **REC**: alarmopname starten/stoppen
 -  Audio aan/uit
 - **VOLGENDE:** naar de volgende pagina overschakelen
 - : een gebruikersgebeurtenis activeren (1-4), alleen beschikbaar met enkele Management Server
 - : de standaard Management Server instellen, alleen beschikbaar wanneer u zich aanmeldt bij Operator Client als gebruiker van een Enterprise User Group.
 - : deelvensterbalken aan/uit
 - : volledig scherm aan/uit
- U kunt niet meer rijen met deelvensters weergeven dan het geconfigureerde maximum, dat is ingesteld via een parameter

14.4 Gebruik van een Bosch IntuiKey-bedieningspaneel aangesloten op een decoder

Een bedieningspaneel aangesloten op een decoder geeft u toegang tot de Management Server zonder Operator Client software. U moet zich daarom aanmelden. Uitsluitend de analoge modus is verkrijgbaar.

14.4.1 Het bedieningspaneel starten

Na het starten van het bedieningspaneel moet u zich aanmelden bij de Management Server.



Bericht!

Alleen gebruikers van BVMS met uitsluitend uit cijfers bestaande wachtwoorden kunnen de analoge modus van een Bosch IntuiKey-bedieningspaneel gebruiken.

De gebruiker moet toegangsrechten hebben voor de decoder die is aangesloten op het Bosch IntuiKey-bedieningspaneel.

Het bedieningspaneel starten:

- ▶ Druk op de softkey Terminal.
Het volgende aanmelddisplay wordt weergegeven:

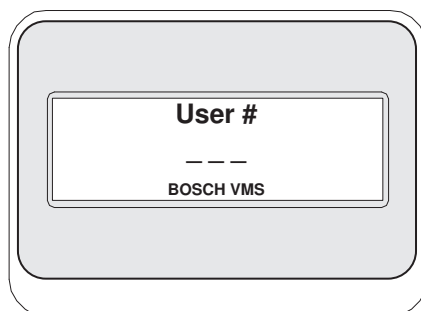

- ▶ Voer de gebruikersnaam in.

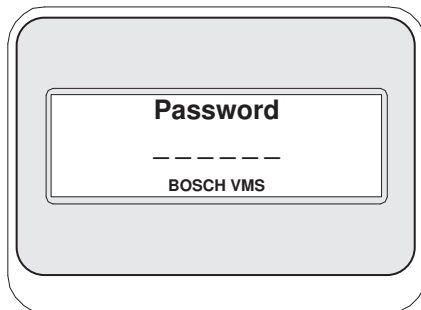

Na een succesvolle aanmelding worden de Terminal en Keyboard Control softkeys op het softkeydisplay weergegeven.

14.4.2 Camerabeelden weergeven

1. Druk op Mon, daarna op het nummer van de gewenste monitor en vervolgens op ENTER. Monitornummers worden geconfigureerd in de Configuration Client.
2. Druk op het gewenste cameranummer en vervolgens op ENTER. De gewenste camerabeelden worden dan weergegeven. Voorbeeld: Druk op Mon, 3 en daarna op ENTER. Druk vervolgens op 4 en op ENTER. Camera 4 wordt weergegeven op de 3e analoge monitor. Wanneer de geselecteerde monitor een PTZ-camera weergeeft, schakelt het bedieningspaneel automatisch naar de PTZ-modus.

14.4.3 Gebruik van de joystick

Met de joystick kunt u de volgende functies gebruiken:

- Maak met de joystick een draaiende beweging om in- en uit te zoomen.
- Beweeg de joystick horizontaal of verticaal om met een PTZ-camera een draai- of kantelbeweging uit te voeren.
- Gebruik Focus en Iris knoppen voor een PTZ-camera.

14.4.4 Softkeys gebruiken

De volgende bedieningsmodus is beschikbaar:

- Opdrachtmodus

Voor het gebruiken van de opdrachtmodus:

- ▶ Druk op een softkey op de gewenste opdracht uit te voeren.

De volgende opdrachten zijn beschikbaar:

- Start /stop alarmopname
- Afmelden

15 Gebruikersinterface

Dit hoofdstuk bevat informatie over alle vensters die beschikbaar zijn in de Operator Client van BVMS.

Raadpleeg

- *Live-modus, pagina 115*
- *Afspeelmodus, pagina 117*
- *Alarmmodus (Alarmweergave), pagina 119*

15.1 Live-modus

Hoofdenster >

De live-modus wordt altijd automatisch geactiveerd zodra u zich aanmeldt.

Hiermee kunt u alle besturingselementen naar wens verplaatsen, vergroten of verkleinen, of verbergen.

Klik met de rechtermuisknop om het snelmenu te openen.





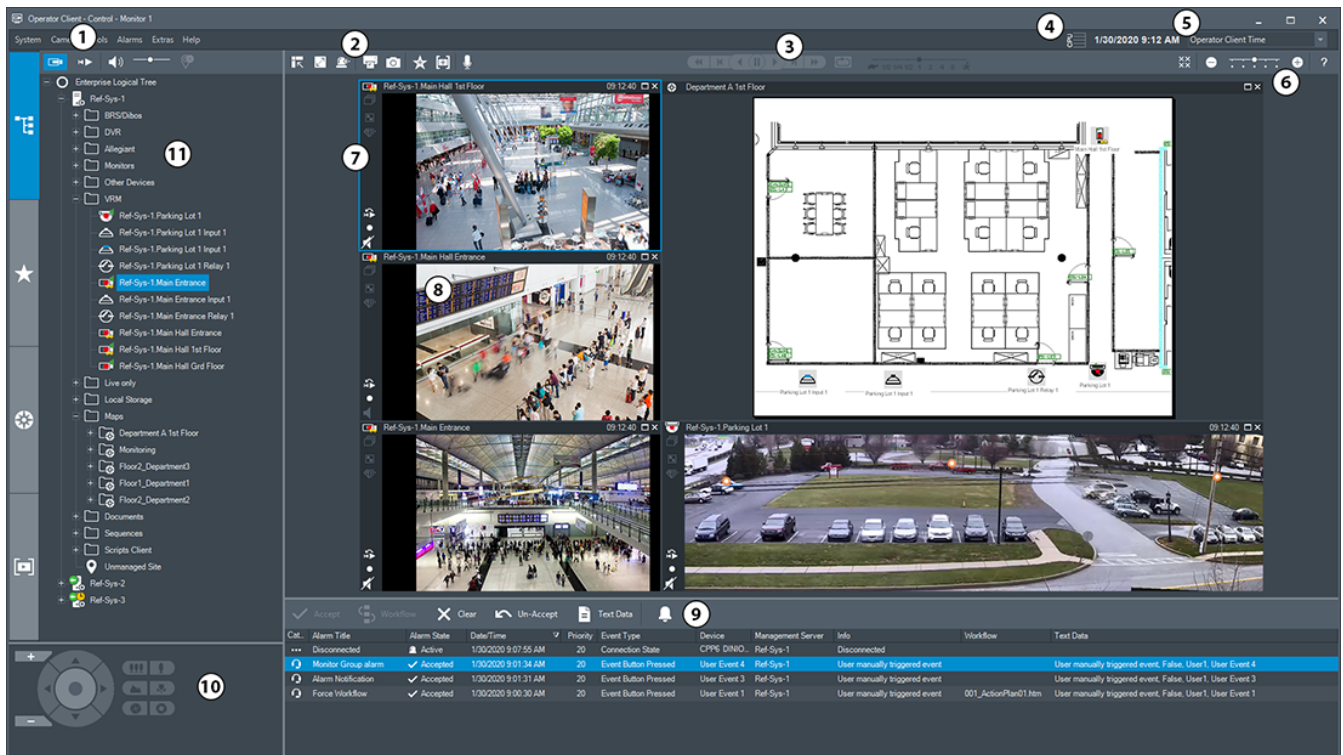

Als een inkomend alarm een lagere prioriteit heeft dan het beeldvenster dat op dat moment

wordt weergegeven, begint het tabblad  te knippen om een alarm aan te geven.

Als een inkomend alarm een hogere prioriteit heeft dan het beeldvenster dat op dat moment wordt weergegeven, wordt het inkomende alarm automatisch weergegeven (automatisch pop-up-alarm).



1	Menubalk	In deze balk kunt u menuopdrachten selecteren.
2	Werkbalk	Hierop worden de beschikbare knoppen weergegeven. Wijs een pictogram aan om een schermtip weer te geven.

3	Bedieningselementen voor afspelen	Hiermee kunt u live-beelden, opgenomen camerabeelden of reeksen alarmbeelden afspelen.
4	Prestatiemeter	Geeft het CPU-gebruik en het gebruik van het geheugen weer.
5	Tijdzonekiezer	Kies een optie voor de tijdzone die in de meeste tijdgerelateerde velden moet worden weergegeven. Alleen beschikbaar als ten minste één Management Server of unmanaged site in de logische structuur zich in een andere tijdzone bevindt dan uw Operator Client.
6	Besturingselementen voor deelvensters	Hiermee kunt u het gewenste aantal deelvensters selecteren en alle deelvensters sluiten.
7	Beeldvenster	Binnen dit venster worden de deelvensters weergegeven. U kunt de deelvensters binnen dit beeldvenster indelen.
8	Deelvenster	Geeft een camera, een plattegrond, een afbeelding of een document (HTML-bestand) weer.
9	Venster  Alarmlijst	In deze lijst worden alle alarmen weergegeven die door het systeem worden gegenereerd. In deze lijst kunt u een alarm accepteren of wissen, of een workflow starten door bijvoorbeeld een e-mailbericht te verzenden naar een medewerker van de technische dienst. De alarmlijst wordt niet weergegeven wanneer de verbinding met de Management Server is verbroken.
10	Venster  PTZ-besturing	In dit venster kunt u een PTZ-camera besturen.
11	Venster  Logische structuur	In dit venster worden de apparaten weergegeven die toegankelijk zijn voor de gebruikersgroep waar u deel van uitmaakt. Hier kunt u een apparaat selecteren en toewijzen aan een deelvenster.
	Venster  Favorietenstructuur	In dit venster kunt u de apparaten uit de logische structuur naar wens indelen.
	Venster  Bladwijzers	In dit venster kunt u bladwijzers beheren.
	Venster  Plattegrond	In dit venster wordt een plattegrond weergegeven. Hiermee kunt u de plattegrond verslepen om een bepaald gedeelte van de plattegrond weer te geven. Indien geactiveerd wordt automatisch een plattegrond weergegeven voor elke camera die wordt weergegeven in een deelvenster. In dit geval moet de camera worden geconfigureerd op een plattegrond.

Raadpleeg

- Menuopdrachten, pagina 126
- Venster Logische structuur, pagina 132
- Venster Favorietenstructuur, pagina 132
- Venster PTZ-besturing, pagina 137
- Beeldvenster, pagina 133
- Deelvenster, pagina 134
- Venster Alarmlijst, pagina 97

15.2

Afspeelmodus

Hoofdvenster > 





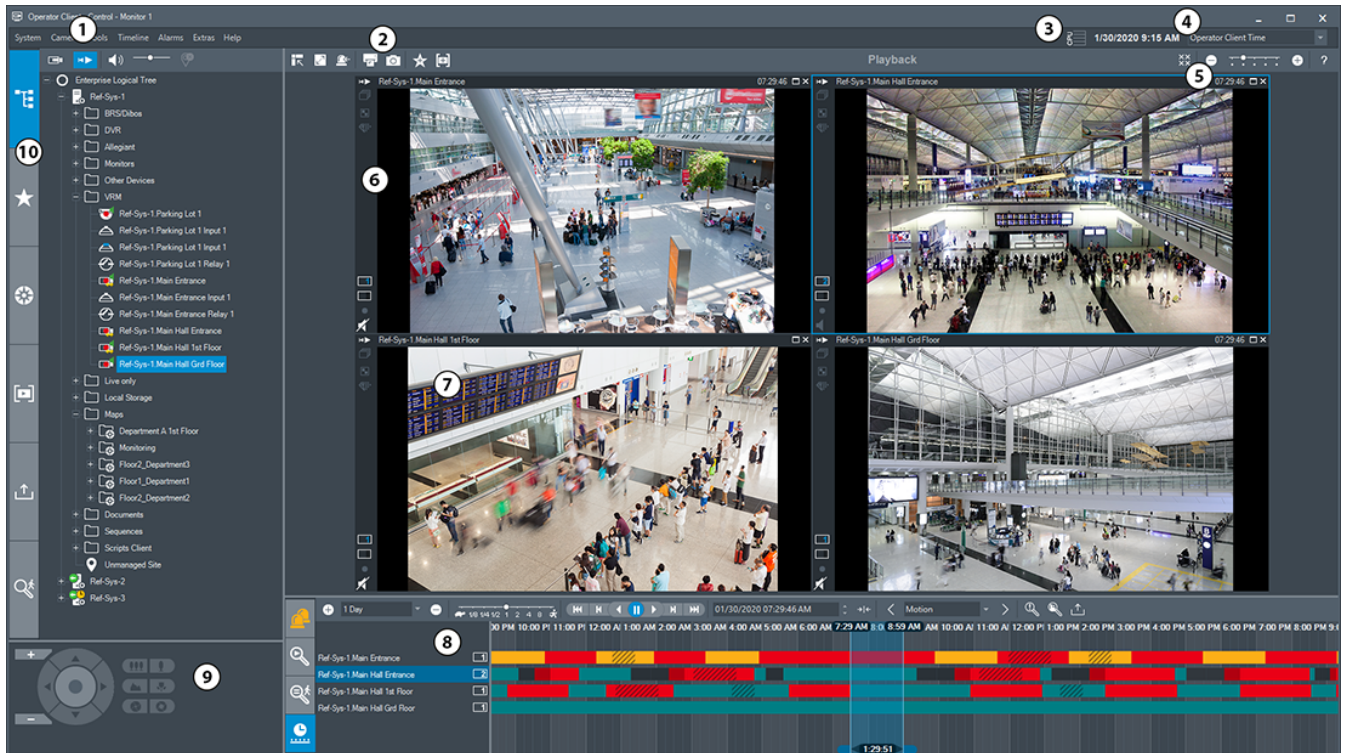

Klik met de rechtermuisknop om het snelmenu te openen.



Als een inkomend alarm een lagere prioriteit heeft dan het beeldvenster dat op dat moment

wordt weergegeven, begint het tabblad  te knipperen om een alarm aan te geven. Als een inkomend alarm een hogere prioriteit heeft dan het beeldvenster Live of Afspelen, wordt het venster Alarmbeeld automatisch weergegeven. De prioriteiten worden geconfigureerd in Configuration Client.



1	Menubalk	In deze balk kunt u menuopdrachten selecteren.
2	Werkbalk	Hierop worden de beschikbare knoppen weergegeven. Wijs een pictogram aan om een schermtip weer te geven.
3	Prestatiemeter	Geeft het CPU-gebruik en het gebruik van het geheugen weer.

4	Tijdzonekiezer	Kies een optie voor de tijdzone die in de meeste tijdgerelateerde velden moet worden weergegeven. Alleen beschikbaar als ten minste één Management Server of unmanaged site in de logische structuur zich in een andere tijdzone bevindt dan uw Operator Client.
5	Besturingselement en voor deelvensters	Hiermee kunt u het gewenste aantal deelvensters selecteren en alle deelvensters sluiten.
6	Beeldvenster	Binnen dit venster worden de deelvensters weergegeven. U kunt de deelvensters binnen dit beeldvenster indelen.
7	Deelvenster	Geeft een camera, een plattegrond, een afbeelding of een document (HTML-bestand) weer.
8	 Venster Alarmlijst	In deze lijst worden alle alarmen weergegeven die door het systeem worden gegenereerd. In deze lijst kunt u een alarm accepteren of wissen, of een workflow starten door bijvoorbeeld een e-mailbericht te verzenden naar een medewerker van de technische dienst. De alarmlijst wordt niet weergegeven wanneer de verbinding met de Management Server is verbroken.
	 Venster Resultaten video zoeken	Met dit venster kunt u opgenomen video's zoeken.
	 Venster Resultaten Forensic Search	In dit venster worden opnamen weergegeven die voldoen aan de criteria voor Forensic Search.
	 Venster Tijlijn	Met dit venster kunt u navigeren binnen de opgenomen video's.
9	 Venster PTZ-besturing	In dit venster kunt u een PTZ-camera besturen.
10	 Venster Logische structuur	In dit venster worden de apparaten weergegeven die toegankelijk zijn voor de gebruikersgroep waar u deel van uitmaakt. Hier kunt u een apparaat selecteren en toewijzen aan een deelvenster.
	 Venster Favorietenstructuur	Hiermee kunt u de apparaten uit de logische structuur naar wens indelen.

	 Venster Plattegrond	In dit venster wordt een plattegrond weergegeven. Hiermee kunt u de plattegrond verslepen om een bepaald gedeelte van de plattegrond weer te geven. Indien geactiveerd wordt automatisch een plattegrond weergegeven voor elke camera die wordt weergegeven in een deelvenster. In dit geval moet de camera worden geconfigureerd op een plattegrond.
	 Venster Bladwijzers	In dit venster kunt u bladwijzers beheren.
	 Venster Geëxporteerde bestanden	Hiermee kunt u geëxporteerde videogegevens laden om ze weer te geven of om naar bepaalde gegevens te zoeken.
	 Venster Forensic Search	In dit venster kunt u Forensic Search configureren. Met Forensic Search kunt u zoeken naar specifieke eigenschappen in de video van het geselecteerde deelvenster.

Raadpleeg

- Menuopdrachten, pagina 126
- Venster Logische structuur, pagina 132
- Venster Favorietenstructuur, pagina 132
- Exportvenster, pagina 135
- Venster Plattegrond, pagina 136
- Venster PTZ-besturing, pagina 137
- Beeldvenster, pagina 133
- Deelvenster, pagina 134
- Venster Tijdlijn, pagina 137
- Venster Resultaten van forensisch zoeken, pagina 80
- Venster Resultaten video zoeken, pagina 64
- Venster Alarmlijst, pagina 97

15.3 Alarmmodus (Alarmweergave)

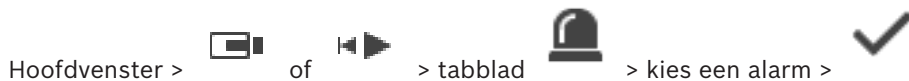

In het venster Alarmbeeld worden live-videobeelden of direct afgespeelde videobeelden van een camera weergegeven in geval van een alarm. Het venster Alarmbeeld wordt automatisch weergegeven als het inkomende alarm een hogere prioriteit heeft dan het beeldvenster voor livebeelden of video-opnames. De prioriteiten worden geconfigureerd in Configuration Client. In dit venster kunt u de beelden van de alarmcamera's weergeven. Alarmcamera's worden geconfigureerd in de Configuration Client.

Als een inkomend alarm een lagere prioriteit heeft dan het beeldvenster dat op dat moment

wordt weergegeven, begint het tabblad  te knipperen om een alarm aan te geven.

Als meer alarmen worden weergegeven dan het aantal beschikbare rijen in het venster Alarmbeeld, worden de beelden in de laatste rij beurtelings getoond. U kunt de camerasequentie besturen met de bedieningselementen op de werkbalk van het venster Alarmbeeld. In de laatste rij kunnen videobeelden niet direct worden afgespeeld.







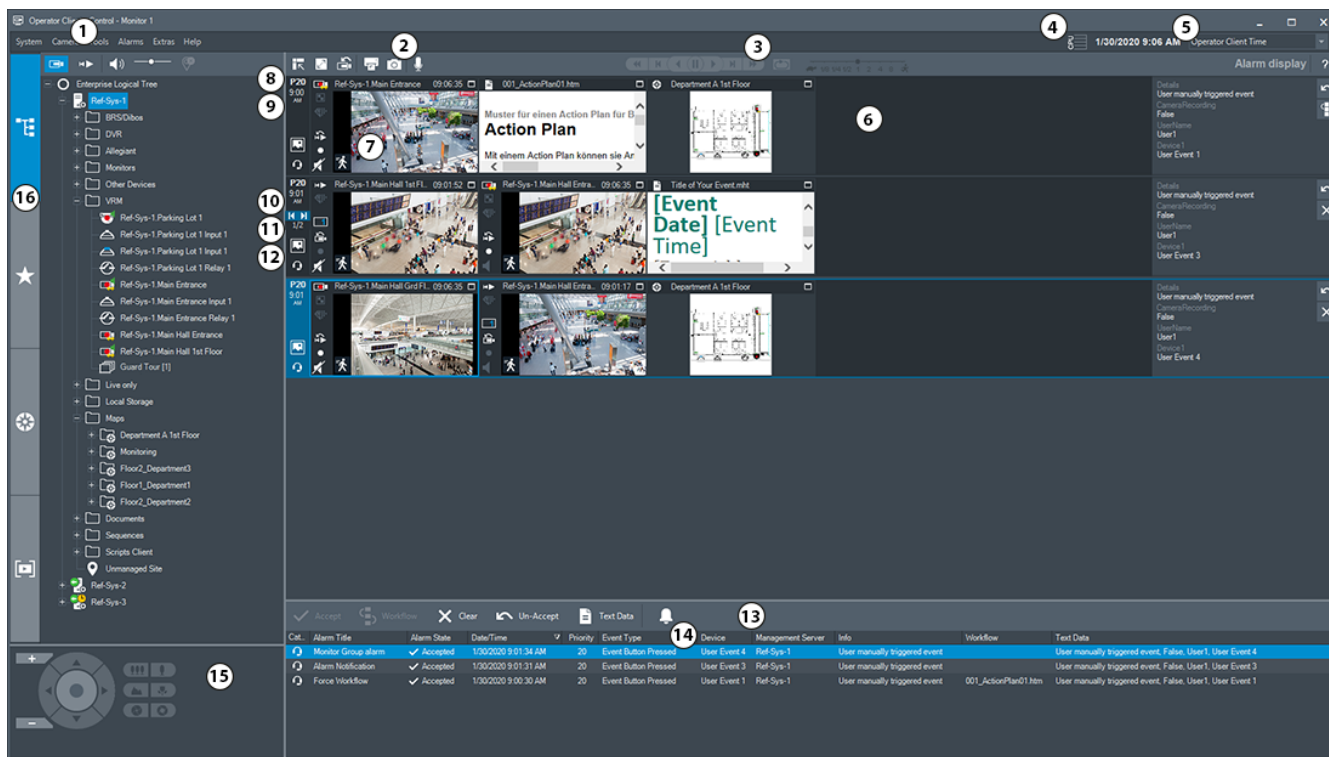



Bericht!

Een plattegrond die wordt weergegeven in een alarmbeeld-deelvenster is geoptimaliseerd voor weergave en bevat alleen de eerste weergave van het basis .dwf-bestand.



1	Menubalk	In deze balk kunt u menuopdrachten selecteren.
2	Werkbalk	Hierop worden de beschikbare knoppen weergegeven. Wijs een pictogram aan om een schermtip weer te geven.
3	Bedieningselementen voor afspelen	Hiermee kunt u live-beelden, opgenomen camerabeelden of reeksen alarmbeelden afspelen.
4	Prestatiemeter	Geeft het CPU-gebruik en het gebruik van het geheugen weer.
5	Tijdzonekiezer	Kies een optie voor de tijdzone die in de meeste tijdgerelateerde velden moet worden weergegeven. Alleen beschikbaar als ten minste één Management Server unmanaged site in de logische structuur zich in een andere tijdzone bevindt dan uw Operator Client.
6	Venster Alarmbeeld	Binnen dit venster worden de Alarmbeeld-deelvensters weergegeven.

7	Deelvenster Alarmbeeld	Geeft een camera, een plattegrond, een afbeelding of een document (HTML-bestand) weer.
8	Alarmprioriteit	Geeft de prioriteitswaarde aan die is geconfigureerd in de Configuration Client voor het gedrag van de automatische weergave.
9	Tijd	Geeft het tijdstip weer waarop het alarm werd geactiveerd.
10	Knoppen Alarmvolgorde	Klik hierop om het vorige of volgende Alarmbeeld-deelvenster weer te geven.
11	Aantal alarmen	Toont het aantal alarmen dat momenteel wordt weergegeven en het totale aantal alarmen.
12		Klik hierop om over te schakelen naar de alarmmodus voor meerdere rijen.
		Klik hierop om over te schakelen naar de modus Enkele weergave.
13	Venster  Alarmlijst	In deze lijst worden alle alarmen weergegeven die door het systeem worden gegenereerd. In deze lijst kunt u een alarm accepteren of wissen, of een workflow starten door bijvoorbeeld een e-mailbericht te verzenden naar een medewerker van de technische dienst. De alarmlijst wordt niet weergegeven wanneer de verbinding met de Management Server is verbroken.
14	Type gebeurtenis	Geeft het type gebeurtenis weer waardoor het alarm werd geactiveerd.
15	Venster  PTZ-besturing	In dit venster kunt u een PTZ-camera besturen.
16	Venster  Logische structuur	In dit venster worden de apparaten weergegeven die toegankelijk zijn voor de gebruikersgroep waar u deel van uitmaakt. Hier kunt u een apparaat selecteren en toewijzen aan een deelvenster.
	Venster  Favorietenstructuur	Hiermee kunt u de apparaten uit de logische structuur naar wens indelen.
	Venster  Bladwijzers	Hiermee kunt u bladwijzers beheren.

	 <p>Venster Plattegrond</p>	<p>In dit venster wordt een plattegrond weergegeven. Hiermee kunt u de plattegrond verslepen om een bepaald gedeelte van de plattegrond weer te geven.</p> <p>Indien geactiveerd wordt automatisch een plattegrond weergegeven voor elke camera die wordt weergegeven in een deelvenster. In dit geval moet de camera worden geconfigureerd op een plattegrond.</p>
--	---	---

Raadpleeg

- *Menuopdrachten, pagina 126*
- *Venster Logische structuur, pagina 132*
- *Venster Favorietenstructuur, pagina 132*
- *Venster Plattegrond, pagina 136*
- *Venster PTZ-besturing, pagina 137*
- *Beeldvenster, pagina 133*
- *Deelvenster, pagina 134*
- *Venster Alarmlijst, pagina 97*

15.4

Gebruikte pictogrammen

De volgende tabel geeft de pictogrammen weer die worden gebruikt in de Operator Client. Raadpleeg het hoofdstuk *Venster Tijdlijn, pagina 137* voor de pictogrammen die worden gebruikt op de tijdlijn.

Sommige van de volgende pictogrammen zijn niet beschikbaar in BVMS Export Player.



: Hoofdknooppunt van de logische structuur (door de gebruiker toegewezen naam van de logische structuur).



: Operator Client is verbonden met een Management Server.



: Er is een nieuwe configuratie beschikbaar. Meld u af en meld u vervolgens opnieuw aan om deze te accepteren.



: Management Server heeft een oudere versie.



: Account is uitgeschakeld. Meld u af en opnieuw aan en wijzig het wachtwoord.



: klik om alle geopende deelvensters te sluiten. Dit pictogram heeft dezelfde functie als de sneltoets voor het sluiten van alle deelvensters.



: Geeft een apparaat voor beeldanalyse aan.

























: Geeft een niet-beheerde site aan die niet is verbonden.















: Geeft een niet-beheerde site aan in een andere tijdzone dan de Operator Client-computer.















: Geeft een niet-beheerde site aan waarmee verbinding wordt gemaakt.

-  : Geeft een niet-beheerde site aan die volledig is verbonden. Dit betekent dat alle apparaten van deze site zijn verbonden.
-  : Geeft een niet-beheerde site aan die gedeeltelijk is verbonden. Dit betekent dat niet alle apparaten van deze site zijn verbonden.
-  : Klik om alle verbonden niet-beheerde sites los te koppelen. Gedeeltelijk verbonden sites worden niet losgekoppeld.
-  : geeft een panoramische camera aan.
-  : inbraakcentrale.
-  : partitie die is geconfigureerd in een inbraakcentrale.
-  : partitie is geactiveerd.
-  : partitie is gedeactiveerd.
-  : Punt is geconfigureerd in een inbraakcentrale en heeft de status Niet overgeslagen.
-  : Punt heeft de status Overgeslagen.
-  : Punt verkeert in alarmstatus.
-  : lezer
-  : deur
-  : Deur is beveiligd.
-  : Deur is vergrendeld.
-  : Deur is ontgrendeld.
-  : deur met onbekende deurstatussen.
-  : Licentie niet beschikbaar
-  : Niet verbonden
-  : Primaire VRM
-  : Secundaire VRM
-  : Primaire failover-VRM
-  : Secundaire failover-VRM

-  : Duidt de bron aan van de weergegeven opnamen: primaire VRM-opnamen. Klik op de werkbalk van het beeldvenster om de opnamebron te wijzigen (alleen beschikbaar als secundaire VRM of ANR is geconfigureerd).
-  : Duidt de bron aan van de weergegeven opnamen: secundaire VRM-opnamen. Klik op de werkbalk van het beeldvenster om de opnamebron te wijzigen.
-  : Duidt aan dat de opnamen door ANR worden weergegeven. Klik op de werkbalk van het beeldvenster om de opnamebron te wijzigen.
-  : Duidt aan dat de opnamen door de primaire failover-VRM worden weergegeven. Klik op de werkbalk van het beeldvenster om de opnamebron te wijzigen (alleen beschikbaar als secundaire VRM of ANR is geconfigureerd).
-  : Duidt aan dat de opnamen door de secundaire failover-VRM worden weergegeven. Klik op de werkbalk van het beeldvenster om de opnamebron te wijzigen.
-  : Duidt aan dat de opnamen door de encoder worden weergegeven. Klik op de werkbalk van het beeldvenster om de opnamebron te wijzigen (alleen beschikbaar als secundaire VRM of ANR is geconfigureerd).
-  : Duidt aan dat de opnamen door de encoder worden weergegeven. Klik op de werkbalk van het beeldvenster om de opnamebron te wijzigen.
-  : tekstgegevens beschikbaar
-  : tekstgegevens niet beschikbaar
-  : Niet beschikbaar. Voor een Management Server: Geen configuratie beschikbaar
-  : Niet verbonden
-  : Niet geautoriseerd
-  : Live-modus
-  : Afspeelmodus
-  : Management Server bevindt zich in een andere tijdzone.
-  : Schuifregelaar om het geluidsvolume van alle beeldvensters aan te passen.
-  : Audio aan/uit
-  : Klik om de werkbalk van elk beeldvenster weer te geven/te verbergen.
-  : Klik om het beeldvenster in volledige schermweergave weer te geven.
-  : klik hier om minder rijen met deelvensters weer te geven.
-  : klik hier om meer rijen met deelvensters weer te geven.
-  : schuifregelaar om rijen met deelvensters te wijzigen.

-  : Klik om een afbeelding van het geselecteerde beeldvenster af te drukken.
-  : Klik om een afbeeldingbestand op te slaan van het geselecteerde beeldvenster.
-  : Klik om een favoriete weergave toe te voegen.
-  : klik hier om een bladwijzer toe te voegen.
-  : Klik en houd ingedrukt om via de luidsprekers van een encoder waarvoor audio is geconfigureerd, te spreken. De knop is actief wanneer in een deelvenster een encoder met audiofunctie is geselecteerd.
-  : Map met verschillende items
-  : map met verschillende items waaraan een plattegrond is toegewezen
-  : Camera
-  /  : verbinding verbroken
-  : Opnamecamera
-  : Beeldverlies
-  : Matrixcamera
-  : camera met plaatselijke opslag
-  : DVR-camera
-  : DiBos-camera
-  : DiBos-camera die opnamen maakt
-  : Status onbekend
-  : Te helder
-  : Te donker
-  : Te veel ruis
-  : te wazig
-  : totale beeldveranderingen
-  : referentiecontrole mislukt
-  : relais
-  /  : ingangen
-  : Opdrachtscript

-  : Document
-  : camerasequentie
-  : Camerasequentie is onderbroken
-  : Camerasequentie wordt afgespeeld.
-  : Digitaal zoomen
-  : transcoding is ingeschakeld
-  : Handmatige alarmopname
-  : direct afspelen
-  : hoofdknooppunt van de structuur van Favorieten
-  : Klik om het venster Alarmbeeld weer te geven (alleen beschikbaar als alarmen in behandeling zijn).
-  : Klik om de live- of afspeelmodus opnieuw weer te geven wanneer het venster Alarmbeeld wordt weergegeven.
-  : alleen I-frames afspelen
-  : inhoudsanalyse ingeschakeld

Raadpleeg

– Venster Tijdslijn, pagina 137

15.5 Menuopdrachten

Sommige van de volgende opdrachten zijn niet beschikbaar in BVMS Export Player.

Opdrachten menu Systeem		
	Afspeelmodus / Live-modus	Schakelen tussen afspeelmodus en live-modus afhankelijk van de huidige status.
	Wachtwoord wijzigen...	Een dialoogvenster openen waarin u een nieuw wachtwoord kunt invoeren.
	Afmelden	Het programma afsluiten en het dialoogvenster voor het aanmelden weergeven.
	Afsluiten	Het programma afsluiten.
Opdrachten menu Camera		
	Beeld opslaan...	Een dialoogvenster openen waarin u een beeld van de geselecteerde camera kunt opslaan.

	Beeld afdrukken...	Een dialoogvenster openen waarin u een beeld van de geselecteerde camera kunt afdrukken.
	Audio aan / Audio uit	Het geluid van de geselecteerde camera in- of uitschakelen.
	Camera opnemen	De opname van de beelden van de geselecteerde camera starten. Hierbij wordt het kwaliteitsniveau van de alarmopnamemodus gebruikt.
	Direct afspelen	De beelden van de geselecteerde camera afspelen vanaf de geconfigureerde terugspoeltijd. (niet in de afspeelmodus)
	Referentiebeeld...	Het dialoogvenster Referentiebeeld weergeven voor het geselecteerde deelvenster. (niet in de afspeelmodus)
	Sluiten	Het geselecteerde deelvenster sluiten.
Opdrachten menu Tools		
	Zoeken in logboek...	Het dialoogvenster Zoekparameters selecteren en Logboekresultaten: weergeven. Wanneer u zich hebt aangemeld als gebruiker van een Enterprise User Group wordt het dialoogvenster Selecteer een server weergegeven.
	Video zoeken	Alleen beschikbaar in weergavemodus. Klik hierop om het dialoogvenster Zoekparameters selecteren weer te geven.
	Deelvensterbalken weergeven/verbergen	De balken van de deelvensters verbergen of weergeven.
	Minder deelvensterrijen weergeven	Hiermee wordt het aantal rijen met deelvensters dat wordt weergegeven in het beeldvenster verminderd.
	Meer deelvensterrijen weergeven	Hiermee wordt het aantal rijen met deelvensters dat wordt weergegeven in het beeldvenster verhoogd. Opmerking: U kunt niet meer rijen met deelvensters weergeven dan het geconfigureerde maximum, dat is ingesteld door een parameter in de Configuration Client van BVMS.
Opdrachten in menu Tijdlijn (alleen afspeelmodus)		
	Eerste opname	Verplaatst de haarlijn naar de oudste opname.
	Laatste opname	Verplaatst de haarlijn naar de laatste opname.

	Afspelen	Speelt voorwaarts vanaf de huidige positie van de haarlijn.
	Pauze	Stopt afspelen bij de huidige positie. Klik op Afspelen om door te gaan.
	Omgekeerd afspelen	Speelt terugwaarts vanaf de huidige positie van de haarlijn.
	Video beveiligen...	Geeft het dialoogvenster Video beveiligen weer.
	Beveiliging van video opheffen...	Geeft het dialoogvenster Beveiliging van video opheffen weer.
	Video beperken...	Geeft het dialoogvenster Video beperken weer.
	Beperking van video opheffen...	Geeft het dialoogvenster Beperking van video opheffen weer.
	Video verwijderen...	Geeft het dialoogvenster Video verwijderen weer.
	Authenticeren...	Geeft het dialoogvenster Authenticeren weer.
	Video exporteren...	Geeft het dialoogvenster Video exporteren weer.
	Geëxporteerde video laden...	Geeft een dialoogvenster weer waarin u een exportbestand kunt selecteren. Het geëxporteerde bestand wordt vervolgens weergegeven in de structuur Geëxporteerde bestanden .
Opdrachten menu Alarmen		
	Geselecteerde alarmen accepteren	Voor alle geselecteerde alarmen de alarmstatus Geaccepteerd instellen en deze alarmen in het venster Alarmbeeld weergeven.
	Alle nieuwe alarmen accepteren	Voor alle nieuwe alarmen de alarmstatus Geaccepteerd instellen.
	Alle geaccepteerde alarmen wissen	Voor alle geaccepteerde alarmen de alarmstatus Gewist instellen. De alarmen worden verwijderd uit de Alarmlijst en het venster Alarmbeeld.
	Geselecteerde alarmen wissen	Voor alle geselecteerde alarmen de alarmstatus Gewist instellen. De alarmen worden verwijderd uit de Alarmlijst en het venster Alarmbeeld.
	Workflow...	Het actieplan weergeven voor het geselecteerde alarm, indien beschikbaar.
Opdrachten menu Extra's		
	Favoriet toevoegen	De huidige indeling van de deelvensters opslaan als weergave in de Favorietenstructuur .

	Bladwijzer toevoegen	Geeft het dialoogvenster Bladwijzer toevoegen weer.
	Systeemgeluid uit	Hiermee schakelt u de audio van de beschikbare deelvvensters en het alarmgeluid uit.
	Opties	Geeft het dialoogvenster Opties weer.
	Herstellen > Standaardinstellingen	Hiermee herstelt u de standaardinstellingen voor de indeling van het beeldscherm, gebruikersinterface en opties. Opmerking: Bij deze optie wordt rekening gehouden met het geconfigureerde maximumaantal rijen met deelvvensters dat wordt weergegeven in het beeldvenster. Het standaardaantal rijen met deelvvensters wordt alleen hersteld als dit niet het geconfigureerde maximum overschrijdt, dat wordt ingesteld door een parameter in de Configuration Client van BVMS.
	Herstellen > Meest recente instellingen	Hiermee herstelt u de instellingen voor de indeling van het beeldscherm, gebruikersinterface en opties naar de waarden die het recentst zijn geladen. Opmerking: Bij deze optie wordt rekening gehouden met het geconfigureerde maximumaantal rijen met deelvvensters dat wordt weergegeven in het beeldvenster. Het laatst geladen aantal rijen met deelvvensters wordt alleen hersteld als dit niet het geconfigureerde maximum overschrijdt, dat wordt ingesteld door een parameter in de Configuration Client van BVMS.
Opdrachten in menu Help		
	Help weergeven	Hiermee geeft u de online-Help van BVMS weer.
	Info	Opent een dialoogvenster met informatie over het geïnstalleerde systeem, bijvoorbeeld het versienummer.

15.6 Dialoogvenster Opties

Hoofdvenster > menu **Extra's** > opdracht **Opties**

Hier kunt u parameters configureren voor het gebruik van Operator Client.

Raadpleeg

- *Video weergeven via lage bandbreedte, pagina 89*

15.6.1 Tabblad Besturing

Tabblad Regeling

Waarnemingstijd voor automatische sequenties [s]

Voer het aantal seconden in dat het beeld van een camera moet worden weergegeven in een deelvenster. Deze tijd geldt ook voor alarmreeksen.

Snelheid PTZ-besturing

Wijzig de besturingssnelheid voor PTZ-camera's met de schuifregelaar.

Terugspoeltijd van direct afspelen [s]

Voer het aantal seconden in voor de terugspoeltijd die wordt gehanteerd bij directe weergave.

De plattegrond met de camera van het geselecteerde deelvenster weergeven

Klik hierop om het geven van prioriteit aan de plattegrond van de camera in het geselecteerde deelvenster te activeren. De plattegrond wordt weergegeven in het venster **Plattegrond** van de **Regeling** monitor. Wanneer de geselecteerde camera niet is geconfigureerd op een plattegrond, wordt het venster **Plattegrond** gewist.

De weergegeven plattegrond is de als eerste gevonden plattegrond in de logische structuur beginnend vanaf het root-item dat de geselecteerde camera bevat.

Wanneer een camerasequentie binnen het geselecteerde deelvenster wordt uitgevoerd, wordt na elke sequentiestap de plattegrond in het venster **Plattegrond** dienovereenkomstig bijgewerkt.

PTZ-modus starten bij selectie van PTZ-deelvenster met muis

Selecteer deze optie om de PTZ-modus voor Bosch IntuiKey-toetsenborden automatisch te activeren in de volgende gevallen:

- Wanneer de gebruiker klikt op een deelvenster waarin een PTZ-camera wordt weergegeven.
- Wanneer de gebruiker een PTZ-camera sleept naar een deelvenster.

15.6.2 Tabblad Weergeven

Tabblad Weergave

Beeldverhouding deelvenster

Selecteer voor elke aangesloten monitor de gewenste beeldverhouding voor de deelvensters in Operator Client. Gebruik 16:9 voor HD-camera's. Deze instelling heeft voorrang boven de instelling die in Configuration Client is geconfigureerd voor de eerste start van Operator Client.

Logisch nummer weergeven

Kies om het logische nummer van een camera in de logische structuur weer te geven.

Afdrukken en opslaan met IP-adres

Selecteer deze optie om de IP-adressen van apparaten in de logische structuur beschikbaar te maken in afgedrukte of opgeslagen beelden.

Positie van tekstgegevens

Selecteer de gewenste optie voor de locatie van het venster met tekstgegevens wanneer u

klikt op .

Voorkeur voor hardwareversnelling

Na het aanmelden bij de Operator Client, wordt hardwareversnelling standaard ingeschakeld. Schakel het selectievakje uit als u hardwareversnelling wilt uitschakelen.

Deze instelling blijft bewaard nadat de Operator Client opnieuw is gestart of iemand zich opnieuw aanmeldt.

Diagnostische informatie weergeven in deelvensters (inschakelen tot afmelden)

Selecteer deze optie om de decoderingsmethode weer te geven in het deelvenster.

De decoderingsmethode wordt weergegeven in de titelbalk van alle geopende deelvensters.

Deze instelling blijft niet bewaard nadat de Operator Client opnieuw is gestart of iemand zich opnieuw aanmeldt.

15.6.3**Tabblad Audio****Tabblad Audio****Geluid van het geselecteerde deelvenster afspelen**

Kies deze optie om audio af te spelen voor de video in het geselecteerde deelvenster.

Meerkanaals geluid afspelen

Kies deze opties om audio simultaan af te spelen voor alle video's die worden weergegeven in de deelvensters.

Volume:

Regel het volume van alarmgeluiden met de schuifregelaar.

Half-duplex

Kies om de half-duplexmodus voor de intercomfuncties weer te geven.

Volledige duplex

Kies om de volledige duplexmodus voor de intercomfuncties weer te geven.

15.6.4**Tabblad Transcoderen****Tabblad Transcoderen**

U kunt de opnamen van een camera afspelen of live-beelden van een camera weergeven met Operator Client, zelfs als u een netwerkverbinding met lage bandbreedte hebt tussen BVMS en uw Operator Client-computer.

Transcoders ondersteunen geen intelligent tracking, ROI, Intelligent Video Analytics-overlays en tekstgegevens.

Er zijn twee opties beschikbaar voor het gebruik van netwerken met een lage bandbreedte:

- Transcodering via hardware
- Transcodering via software (alleen mogelijk in live-modus)

Transcodering via hardware

Voor transcodering via hardware moet de VRM met ten minste één transcoderingsapparaat zijn uitgerust. Deze transcoder is niet geconfigureerd in BVMS. Raadpleeg de VRM-documentatie over de configuratie van een transcoder. Transcoders kunnen meerdere transcoderingsexemplaren hebben.

DIVAR IP 3000 en DIVAR IP 7000 worden geleverd met een vooraf geconfigureerd transcoderingsexemplaar.

Elke live-stream of opname heeft een eigen transcoderingsexemplaar nodig.

Transcodering via hardware is alleen mogelijk voor IP-videoapparaten van Bosch die zijn aangesloten op een VRM.

De camera en de transcoder moeten door dezelfde VRM worden beheerd.

Transcodering via software

Voor transcodering via software hebt u een Mobile Video Service nodig die is geconfigureerd op uw Management Server of uw Enterprise Management Server.

In Enterprise System worden alleen de MVS-services gebruikt die in de Enterprise Management Server-configuratie zijn geconfigureerd.

Hardware (standaard)

Selecteer deze optie om de hardwaretranscoder in te schakelen. Dit is de standaardinstelling.

Software

Selecteer deze optie om de softwaretranscoder in te schakelen.

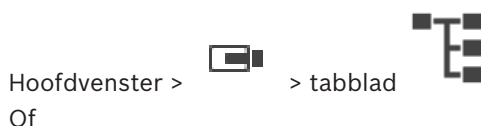
15.7**Venster Logische structuur**

In dit venster wordt de hiërarchische structuur van alle apparaten weergegeven die toegankelijk zijn voor de gebruikersgroep waar u deel van uitmaakt.

Als u bent aangemeld bij een Enterprise Management Server, wordt de servernaam weergegeven als voorvoegsel voor de camera-naam.

Alleen een beheerder kan de logische structuur samenstellen of wijzigen in Configuration Client.

U kunt een item van de logische structuur naar de volgende elementen van de gebruikersinterface slepen:

- Camera, plattegrond of document naar een deelvenster
- Elk item naar het venster **Favorietenstructuur**
- Plattegrond naar venster **Plattegrond**
- Camera naar het venster **Monitoren**

Raadpleeg

- *Deelvensters rangschikken en het formaat wijzigen, pagina 36*
- *Beelden van een camera in een deelvenster weergeven, pagina 33*
- *Items toevoegen aan de favorietenstructuur, pagina 56*
- *Een vooraf geconfigureerde camerasequentie starten, pagina 38*
- *Video weergeven via lage bandbreedte, pagina 89*

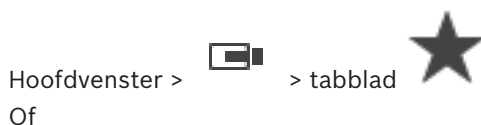
15.8**Venster Favorietenstructuur**

U kunt ieder item uit de logische structuur toevoegen aan een weergave in de favorietenstructuur om uw eigen deelverzameling van de logische structuur te maken. U kunt de weergave op elk moment weergeven of apparaten in een weergave toevoegen of verwijderen.

Bij het opslaan van een weergave in de favorietenstructuur kunt u de volgende instellingen opslaan:

- De toewijzing van camera's of andere objecten aan deelvensters
- De indeling van deelvensters
- De huidige instelling van de digitale zoomfunctie
- De beeldsectie
- De geselecteerde stream (alleen beschikbaar voor live-modus)

Raadpleeg

- *Items toevoegen aan de favorietenstructuur, pagina 56*
- *Weergaven maken/bewerken, pagina 57*

15.9**Bladwijzervenster**

Hoofdvenster >  > tabblad 
of

Hoofdvenster >  > tabblad 

U kunt een tijdsperiode van live-weergave of een opname opslaan in een bladwijzer. Een bladwijzer slaat een begin- en eindtijd op, de camera's die op dit moment zijn toegewezen aan het beeldvenster en de gehele indeling van het deelvenster. Een tijdsperiode van 0 seconden

is mogelijk. Bladwijzers worden opgeslagen in het venster . Wissen van een bladwijzer heeft geen invloed op de bijbehorende opnamen. U kunt geen camera's toevoegen aan of verwijderen uit een bladwijzer. Voor het wijzigen van een bladwijzer laadt u deze, maakt u wijzigingen en slaat u deze op.

Wanneer een opname wordt gewist, wordt de bijbehorende bladwijzer niet gesynchroniseerd. Indien geladen wordt een zwart deelvenster weergegeven.

Als u bent aangemeld bij een Enterprise Management Server, wordt de cameranaam weergegeven met de naam van de Management Server van deze camera als voorvoegsel.

Opmerking: Voeg niet meer dan 4 camera's aan één bladwijzer toe wanneer de bladwijzer wordt geladen om prestatieproblemen te voorkomen.

Raadpleeg

- *Bladwijzer bewerken, pagina 59*
- *Een bladwijzer laden, pagina 59*

15.10**Beeldvenster**

Hoofdvenster

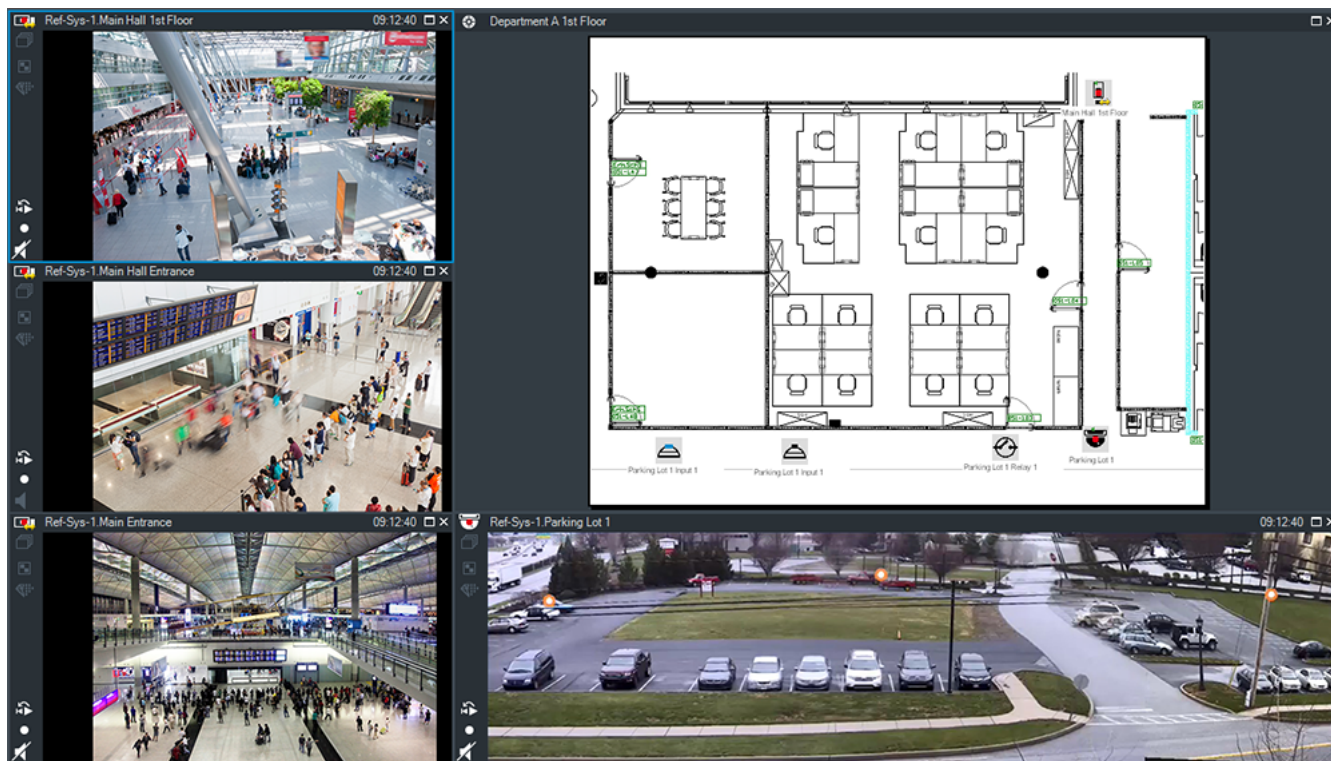

In dit venster kunnen verschillende aantallen deelvensters worden weergegeven. Het minimum is één deelvenster. U kunt de beelden van dezelfde camera in diverse deelvensters tegelijk laten weergeven.

Hiermee kunt u de volgende taken uitvoeren (niet alle taken zijn beschikbaar in BVMS Export Player):

- Het aantal deelvensters wijzigen dat wordt weergegeven.
- De deelvensters op allerlei manieren indelen en de indeling opslaan als weergave in de **Favorietenstructuur**.
- Schakelen tussen de live-modus en afspeelmodus (en alarmmodus als alarmen beschikbaar zijn).
- Alle audiobronnen in- of uitschakelen (toepassing moet zijn geconfigureerd voor het gebruik van meerdere kanalen).
- Een sequentie starten.
- De werkbalken van de deelvensters weergeven of verbergen.
- Videobeelden directe weergave.
- Gebruik van de intercomfuncties.

Raadpleeg

- *Het aantal rijen met deelvensters wijzigen, pagina 35*
- *Deelvensters rangschikken en het formaat wijzigen, pagina 36*

15.11

Deelvenster

Hoofdvenster

BVMS Export Player biedt alleen een beperkte functieset.

U kunt het volgende weergeven:

- Livebeelden van een videobron (alleen Live-modus)
- Directe afgespeelde videobeelden
- Opgenomen videobeelden (alleen afspeelmodus)
- Plattegronden

- Documenten (HTML-bestanden)
- Tekstgegevens
- Opnamebron

Een blauwe rand geeft aan dat dit beelddeelvenster is geselecteerd, bijvoorbeeld om er het beeld van een camera in weer te geven.

Opmerking: de werkbalk van een beelddeelvenster wordt alleen weergegeven als het deelvenster is geselecteerd.

Als u zich aanmeldt bij een Enterprise Management Server, wordt de cameranaam met de naam van de Management Server van deze camera als voorvoegsel weergegeven op de werkbalk van het beelddeelvenster als dit is geselecteerd.

Camera's in de plattegrond worden weergegeven als hotspot. U kunt een camera in de plattegrond activeren door erop te dubbelklikken, via het snelmenu, of door ze naar een deelvenster te slepen.

Wanneer een PTZ-camera wordt weergegeven, kunt u de besturingsfuncties in het venster gebruiken.

Dubbelklik op een camera in de logische structuur om deze weer te geven in het volgende beschikbare deelvenster.

Klik met de rechtermuisknop in het deelvenster en klik op **Eigenschappen** om het venster **Eigenschappen** weer te geven. Dit venster geeft informatie weer over de camera.

De tijdweergave in de werkbalk van een live-venster toont altijd de lokale tijd van de weergegeven camera. De tijdweergave in de werkbalk van een afspeelvenster toont altijd de tijd van de video-opname.



Raadpleeg

- *Gebruikte pictogrammen, pagina 122*
- *Tekstgegevens weergeven, pagina 86*

15.12



Zoekvak

U kunt het zoekvak gebruiken om te zoeken naar een item in de logische structuur, in de favorietenstructuur en in de bladwijzers.

1. Hoofdvenster >  >  of  of tabblad  > klik met de rechtermuisknop op de gewenste root-knooppunt of het gewenste item > klik op **Zoeken in structuur** Of:

Druk in het venster Logische structuur, Favorietenstructuur of Bladwijzers op de Ctrl + F.

Het zoekvak wordt weergegeven .

2. Typ een zoekterm voor de weergavenaam van een item.
De zoekactie wordt onmiddellijk gestart tijdens het typen en het eerste item dat overeenkomt met de zoekterm, wordt gemarkeerd.
Als de zoekterm niet wordt gevonden, verandert de achtergrondkleur van het zoekvak.
3. Klik op  of  om het vorige of het volgende overeenkomende item te markeren.
Het zoeken vindt plaats in alle items in de structuur die overeenkomen met de zoekterm en niet alleen in de items in het geselecteerde knooppunt.
4. Klik op  om het zoekvak te sluiten.

15.13

Exportvenster



Hoofdvenster >  > tabblad 

U kunt geëxporteerde videogegevens importeren, deze in een deelvenster weergeven, hierin naar bepaalde gegevens zoeken en ze vervolgens uit het geheugen verwijderen.

Raadpleeg



- *Videogegevens exporteren, pagina 72*
- *Geëxporteerde videobestanden laden, pagina 78*

15.14 Venster Plattegrond

Hoofdvenster >  > sleep een plattegrond vanaf het tabblad  naar het tabblad



Of

Hoofdvenster >  > sleep een plattegrond vanaf het tabblad  naar het tabblad



In dit venster wordt een plattegrond weergegeven. De weergave van videobeelden in dit venster is niet mogelijk en het venster is niet beperkt tot een verhouding van 4:3. Wanneer een plattegrond niet in zijn geheel in het venster **Plattegrond** kan worden weergegeven, kunt u de plattegrond verslepen. Hierbij wordt een speciale muisaanwijzer weergegeven.

Klik hierop voor stapsgewijze instructies:

- *Een plattegrond weergeven, pagina 52*

15.15 Beeldvenster Monitorwand

Hoofdvenster >  > Monitorwand slepen van de logische structuur naar een deelvenster > Camera's slepen naar het beeldvenster van de monitorwand

Lay-out selecteren:

Selecteer de gewenste invoer voor de lay-out van de monitorwand. Alleen n x m lay-outs worden ondersteund.

Wanneer miniatures zijn geconfigureerd, ziet u in elk deelvenster een statisch beeld dat regelmatig wordt bijgewerkt.

Een deelvenster dat is aangesloten op een camera geeft de naam van de camera, het IP-adres, het invoernummer van de encoder, het servernummer en het cameranummer weer in een scherm-tip.

Een bruin frame rond een cameradeelvenster geeft een statisch camerabeeld aan.

Een groen frame rond een cameradeelvenster geeft een sequentie aan die in dit deelvenster wordt uitgevoerd.

Een leeg deelvenster wordt weergegeven in blauw.

Statusinformatie over de aansluiting op de hardware van de monitorwand wordt weergegeven in de statusregel in de ondergrens van het beeldvenster van de monitorwand.

Een verlies van de aansluiting tussen de monitorwand en een camera wordt weergegeven met





Raadpleeg

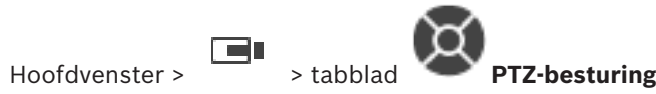

– *Monitorwand besturen, pagina 47*

15.16

Venster PTZ-besturing





Het venster  wordt actief wanneer het beeld van een PTZ-camera of een camera die kan draaien en verticaal kan bewegen wordt weergegeven in het geselecteerde deelvenster. Met de functies in dit venster kunt u een camera besturen waarvan het beeld wordt weergegeven in het geselecteerde deelvenster.



  Klik hierop om digitaal in of uit te zoomen. Ook als een andere camera dan een PTZ-camera is geselecteerd, zijn deze bedieningselementen actief.



Klik op een pijl of versleep de joystick in het midden om de camera in een bepaalde richting te draaien.

  Klik hierop om in te zoomen op het beeld/uit te zoomen (groottehoek).

  Klik hierop om focus nabij/focus ver in te stellen.

  Klik hierop om het diafragma te openen of te sluiten.

Voorkeuzeposities:

Selecteer een stand om de PTZ-besturing naar de vooraf bepaalde positie te verplaatsen.



Klik hierop om de huidige positie van de PTZ-camera op te slaan op de voorgedefinieerde camerastand.

AUX-opdrachten

Selecteer een optie om deze opdracht uit te voeren.

15.17

Venster Tijdlijn



Hiermee kunt u het afspelen van opgenomen video's regelen. U kunt de beelden van meerdere camera's tegelijk weergeven.

U kunt alleen audio afspelen wanneer de video met de normale snelheid wordt afgespeeld.











Als u een machtiging hebt om opgenomen video's weer te geven, kunt u ook de bijbehorende geluidsopnamen beluisteren.





Als u een andere tijdzone selecteert, wordt de Tijdlijn automatisch aangepast.

Met dit venster kunt u navigeren binnen opgenomen video's. Het afspelen van beelden in alle weergegeven deelvensters wordt gesynchroniseerd.

Met diverse functies kunt u exact de scènes zoeken die u nodig hebt.

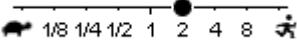
De tijdlijn voor opnamen in Operator Client en BVMS Export Player geeft de volgende informatie weer, aangegeven door een kleur of arcering:

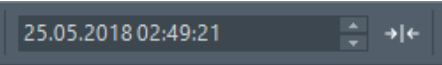
Opname	Kleur
Continu opnemen	
Alarmopname	
Pre-alarmopname	
Bewegingsopnamen	
Opnameverlies / geen opname	
Beveiligde opname	Donkergrijze diagonale strepen op de oorspronkelijke kleur (bijvoorbeeld: )
Beperkte opname	Donkergrijze diagonale strepen op de oorspronkelijke kleur (bijvoorbeeld: )
Audio	
Gegevens nog niet geladen	
Zoekresultaat	

	Klik om in of uit te zoomen op de tijdlijn.
	Verplaats de schuifregelaar om de afspeelsnelheid voor de weergegeven camera's te wijzigen.
	De besturingselementen gebruiken voor het afspelen van de weergegeven camera's. Van links naar rechts: <ul style="list-style-type: none"> – Springen naar de oudste opname – Eén frame achteruit, ongeacht het type frame – Achteruit afspelen, u kunt de afspeelsnelheid wijzigen met de schuifregelaar voor de snelheid – Afspelen pauzeren of achteruit afspelen – Afspelen, u kunt de afspeelsnelheid wijzigen met de schuifregelaar voor de snelheid – Eén frame vooruit, ongeacht het type frame – Springen naar de nieuwste opname
	Voer de tijd in om de positie van de haarlijn in de tijdlijn snel in te stellen.
	Klik hierop om de haarlijn te verplaatsen naar de tijd in het tijdveld.

	<p>Selecteer in de lijst de opnamemodus waar u naar wilt schakelen.</p>
	<p>Klik hierop om het dialoogvenster Zoekparameters selecteren weer te geven.</p>
	<p>Klik hierop om het dialoogvenster Zoeken naar tekstgegevens weer te geven.</p>
	<p>Klik hierop om het dialoogvenster Video exporteren weer te geven.</p>
	<p>Geeft alle camera's weer die in het beeldvenster worden getoond. Als u zich aanmeldt bij een Enterprise Management Server, wordt de cameranaam weergegeven met de naam van de Management Server van deze camera als voorvoegsel.</p>
	<p>Geeft de tijdlijnen van de camera's in de cameralijst weer. Hiermee kunt u snel de tijd instellen voor het afspelen van de overeenkomstige videobeelden.</p>

Raadpleeg

- *De afspeelsnelheid wijzigen, pagina 65*
- *Gebruik van de tijdlijn, pagina 65*
- *Logboekitems zoeken, pagina 81*
- *Videogegevens exporteren, pagina 72*
- *De authenticiteit van videogegevens verifiëren, pagina 70*
- *Video beveiligen of de beveiliging van video opheffen, pagina 67*
- *Video beperken of de beperking voor video opheffen, pagina 66*
- *Videogegevens verwijderen, pagina 69*
- *Geëxporteerde videobestanden laden, pagina 78*

16 Sneltoetsen bedieningspaneel

In deze sectie staan alle beschikbare sneltoetsen voor een bedieningspaneel met een Amerikaanse lay-out.

+ geeft aan dat elke toets tegelijkertijd moet worden ingedrukt (control+z bijvoorbeeld betekent dat u de control-toets en de z-toets tegelijkertijd moet indrukken).

U kunt een Acrobatbestand vinden op de installatie-cd om uit te printen. De naam van dit bestand is keyboard_layout_en.pdf.

16.1 Algemene bediening

Functie	Sneltoets
Online Help weergeven	F1
Naam wijzigen (in favorieten bijvoorbeeld)	F2

16.2 Bedieningselementen voor afspelen

Functie	Sneltoets
Afspelen / Pauzeren	Spatiebalk
Vorige frame	,
Volgende frame	.
Voorwaartse speelrichting instellen	Enter
Achterwaartse speelrichting instellen	Backspace
Spring naar oudste opname	Home
Spring naar laatste opname	Einde
Afspeelsnelheid verhogen	Page Up
Afspeelsnelheid verlagen	Page Down

16.3 Beeldvensterbediening

De onderstaande sneltoetsen werken alleen als het beeldvenster is geselecteerd.

Functie	Sneltoets
Geselecteerd deelvenster verplaatsen	Cursortoetsen
Deelvenster sluiten	Delete
Alle deelvensters sluiten	Control + Delete
Minder rijen met deelvensters weergeven	F7
Meer rijen met deelvensters weergeven	F8*
Balken deelvenster weergeven/verbergen	F9

Functie	Sneltoets
*Opmerking: u kunt niet meer rijen met deelvensters weergeven dan het geconfigureerde maximum, dat is ingesteld door een parameter in de BVMS Configuration Client.	

17 Problemen oplossen

Dit hoofdstuk bevat informatie over het afhandelen van bekende problemen bij het gebruik van BVMS Operator Client BVMS Export Player.

Problemen met de instellingen van de opnameopties van uw geluidskaart

Probleem	Oorzaak	Oplossing
Wanneer een microfoon wordt gebruikt voor de intercomfunctie, treedt resonantie op.	Bij de opnameopties van uw geluidskaart moet de microfoon zijn geselecteerd, niet de stereomix (of een andere optie). Operator Client controleert het configuratiebestand tijdens het opstarten en verandert de instellingen van de opnameopties dienovereenkomstig. Dit configuratiebestand bevat een standaarditem dat misschien niet overeenkomt met uw systeemconfiguratie. Deze instelling wordt hersteld tijdens iedere start van Operator Client.	Verander de instelling in het configuratiebestand van Operator Client naar microfoon.

Crashing Operator Client

Probleem	Oorzaak	Oplossing
Operator Client loopt vast.	DiBos-webclient is geïnstalleerd en is gestart op de computer waarop Operator Client is geïnstalleerd.	Maak de installatie van de DiBos-webclient ongedaan.

17.1 De verbinding met een Bosch IntuiKey-bedieningspaneel opnieuw tot stand brengen

1. Sluit de kabel weer aan of wacht tot het werkstation weer online is.
De Off Line boodschap verdwijnt.
2. Druk op de Terminal softkey om BVMS in te voeren.

Verklarende woordenlijst

tweevoudige autorisatie

Beveiligingsbeleid waarbij twee verschillende gebruikers zich moeten aanmelden bij de Operator Client. Beide gebruikers moeten lid zijn van een normale Bosch Video Management System gebruikersgroep. Deze gebruikersgroep (of deze gebruikersgroepen, als de gebruikers tot verschillende gebruikersgroepen behoren) moet deel uitmaken van een groep met vier-ogen-principe. Een groep met vier-ogen-principe heeft eigen toegangsrechten in het Bosch Video Management System. De groep met vier-ogen-principe moet meer toegangsrechten hebben dan de normale gebruikersgroep waarvan de gebruiker lid is. Voorbeeld: gebruiker A is lid van een gebruikersgroep met de naam Groep A. Gebruiker B is lid van Groep B. Verder is er een groep met vier-ogen-principe geconfigureerd met als leden Groep A en Groep B. Voor de gebruikers van groep A het vier-ogen-principe optioneel; voor gebruikers van groep B is dit verplicht. Wanneer gebruiker A zich aanmeldt, wordt een tweede dialoogvenster voor bevestigen van het aanmelden weergegeven. In dit dialoogvenster kan zich een tweede gebruiker aanmelden als deze beschikbaar is. Zo niet, dan kan gebruiker A verdergaan en de Operator Client opstarten. Deze heeft vervolgens alleen de toegangsrechten van groep A. Wanneer gebruiker B zich aanmeldt, wordt opnieuw een tweede dialoogvenster voor aanmelden weergegeven. In dit dialoogvenster moet zich een tweede gebruiker aanmelden. Als dit niet gebeurt, kan gebruiker B de Operator Client niet opstarten.

Afspeelmodus

Functie van Operator Client. Modus waarin gearchiveerde video's kunnen worden gezocht en afgespeeld.

Alarmlijst

Venster in het Bosch Video Management System dat wordt gebruikt voor de weergave van een lijst van actieve alarmen.

alarmprioriteit

Aan elk alarm wordt een prioriteit toegekend. Alarmen kunnen worden geconfigureerd voor automatische weergave (pop-up) in het venster Alarmbeeld, afhankelijk van de prioriteit van het

alarm. Aan het scherm voor live-weergave en afspelerweergaven van iedere gebruiker is eveneens een prioriteit toegewezen. Wanneer alarmen worden ontvangen met een hogere prioriteit dan die van het scherm van de gebruiker, wordt het alarm automatisch weergegeven in de alarmrij in het venster Alarmbeeld. Wanneer het venster Alarmbeeld op dat moment niet wordt weergegeven, vervangt het automatisch het beeldvenster voor livebeelden of opnames op de voor alarmen ingeschakelde monitor.

analyseviewer

Externe toepassing die wordt gebruikt om beeldanalyse-alarmen weer te geven in de Operator Client.

ANR

Automated Network Replenishment. Een geïntegreerd proces waarbij ontbrekende videogegevens van een videozendontvanger naar de netwerkvideorecorder worden gekopieerd naar een netwerkstoring. De gekopieerde videogegevens vullen precies het gat dat is ontstaan tijdens de netwerkstoring. De transceiver heeft dan ook de een of andere vorm van plaatselijke opslag nodig. De opnamecapaciteit op deze lokale opslag wordt met behulp van de volgende formule berekend: $(\text{netwerkbandbreedte} \times \text{geschatte downtime van netwerk} + \text{veiligheidsmarge}) \times (1 + 1/\text{back-upsnelheid})$. De resulterende opnamecapaciteit is vereist omdat de continue opnamen moeten doorgaan tijdens het kopieerproces.

authenticiteit

Status van een opgenomen videobeelden die aangeeft dat de beelden authentiek zijn. Dat betekent dat de opgenomen video niet is gemanipuleerd.

Beeldvenster

Venster waarbinnen zich de deelvensters bevinden, ingedeeld volgens een beeldvensterpatroon.

bladwijzer

Gebruikt voor het opslaan van een tijdsperiode van live-video of opgenomen video. Op deze manier kunnen bepaalde scènes worden aangemerkt voor onderzoek op een later tijdstip.

U kunt de onderzoeksresultaten bovendien delen met andere gebruikers door een bladwijzer te exporteren.

camerasequentie

Een lijst van camera's waarvan het beeld een voor een wordt weergegeven. Van elke camera wordt het beeld gedurende een bepaalde tijd weergegeven (waarnemingstijd). Er zijn twee soorten sequenties: geprogrammeerde en automatische. Geprogrammeerde sequenties worden gedefinieerd door de beheerder. De pictogrammen voor deze sequenties bevinden zich in de logische structuur. Automatische sequenties worden gemaakt wanneer u meerdere geselecteerde apparaten of een map van de logische structuur naar een deelvenster of decoder sleept. De beelden van alle camera's uit deze map of selectie worden beurtelings weergegeven in het deelvenster. U kunt uw eigen sequenties samenstellen door een map te maken in de favorietenstructuur.

Correctie

Het gebruik van software om een cirkelvormig beeld van een visuo-objectief met radiale vervorming te converteren naar een rechthoekig beeld voor normale weergave (hierbij wordt de vervorming gecorrigeerd).

Deelvenster

Gebruikt voor weergave van livebeelden en opgenomen videobeelden van een enkele camera, een plattegrond of een HTML-bestand.

Direct afspelen

De opgenomen beelden van de geselecteerde camera afspelen in een deelvenster op het scherm voor live-weergave. De begintijd (aantal seconden in het verleden of terugspoeltijd) kan worden geconfigureerd.

DNS

Domain Name System. Een DNS-server converteert een URL (bijvoorbeeld www.myDevice.com) naar een IP-adres in netwerken die gebruikmaken van het TCP/IP-protocol.

duplex

Term die wordt gebruikt om de richting van gegevensoverdrachten tussen twee partijen te definiëren. Bij half duplex loopt de

gegevensoverdracht in twee richtingen, maar niet tegelijkertijd. Bij full duplex is er wel sprake van gelijktijdige gegevensoverdracht.

Encoder

Zet een analoge stream om in een digitale stream, bijv. om analoge camera's te integreren in een digitaal systeem zoals Bosch Video Management System. Sommige encoders kunnen gebruik maken van plaatselijke opslagmogelijkheden zoals flashkaarten, USB harde schijven, of ze kunnen videogegevens opslaan op iSCSI-apparaten. IP-camera's hebben een ingebouwde encoder.

Enterprise Account

Een Enterprise Account is een autorisatie voor het aansluiten van een gebruiker van de Operator Client op apparaten van een managementserver die onderdeel is van een Enterprise System. In een Enterprise Account worden alle rechten voor de apparaten van deze Management Server geconfigureerd. Operator Client kan gelijktijdig verbinding maken met alle Management Server-computers die deel uitmaken van dit Enterprise System. Deze toegang wordt geregeld door het lidmaatschap van een Enterprise User Group, en wordt geregeld door de apparaatrechten die zijn geconfigureerd in de Enterprise Account voor deze Management Server.

Enterprise System

Een Enterprise System is een functie van Bosch Video Management System waarmee de gebruiker van de Operator Client gelijktijdig toegang heeft tot meerdere Management Server-computers.

Enterprise User Group

De Enterprise User Group is een gebruikersgroep die op een Enterprise Management Server is geconfigureerd. De Enterprise User Group bevat de gebruikers die gelijktijdig geautoriseerde toegang hebben tot meerdere managementservers. Definieert de algemene rechten die beschikbaar zijn voor deze gebruikers.

Failover-VRM

Software in de BVMS-omgeving. Neemt de taak over van de toegewezen primaire VRM of secundaire VRM in het geval van storing.

Favorietenstructuur

Gebeurtenis

Een toestand of status die wordt gekoppeld aan een alarm en/of actie. Gebeurtenissen kunnen worden gegenereerd door vele bronnen, zoals camera's, archiveersystemen, mappen, digitale ingangen etc. Voorbeelden van gebeurtenissen zijn het starten van een opname, signaalverlies, meldingen bij onvoldoende schijfcapaciteit, aanmeldingen van gebruikers, triggers door digitale ingangen etc.

Gebruikersgroep

Gebruikersgroepen worden gebruikt om algemene gebruikerskenmerken te definiëren, zoals machtigingen, bevoegdheden en PTZ-prioriteit. Als een gebruiker wordt toegevoegd aan een groep, krijgt hij automatisch alle kenmerken van die groep.

Het gedeelte

Een groep met detectieapparaten die zijn verbonden met het beveiligingssysteem.

Hotspot

Muisgevoelig pictogram op een plattegrond. Hotspots worden geconfigureerd in de Configuration Client. Hotspots zijn bijvoorbeeld camera's, relais of ingangen. Aan de hand van een hotspot kan de operator een apparaat in een gebouw opsporen en selecteren. Hotspots kunnen een knipperende achtergrondkleur hebben wanneer een bepaalde statusgebeurtenis of alarm optreedt.

inbraakcentrale

Algemene naam voor het hoofdapparaat in een inbraakbeveiligingssysteem van Bosch. Bedieningspanelen, modules, melders en andere apparaten worden met de inbraakcentrale verbonden.

indeling van deelvensters

Rangschikking van de deelvensters.

Intelligent tracking

Intelligent Tracking is een softwareproces dat wordt uitgevoerd op een camera waardoor de camera een geselecteerd object kan volgen.

Intelligent Video Analytics

Algoritme dat bepaalde eigenschappen en het gedrag van objecten in een scène die worden bewaakt door een videocamera registreert en

hieruit alarmmeldingen genereert die op hun beurt weer door een CCTV-systeem kunnen worden verwerkt. Opnemen met geactiveerde Intelligent Video Analytics-instellingen is een vereiste om later selectief en snel door videomateriaal te kunnen zoeken. Intelligent Video Analytics maakt het mogelijk om de bewegingsrichting van objecten vast te leggen en te evalueren, waardoor ongewenste alarmen grotendeels worden voorkomen. Intelligent Video Analytics past zich automatisch aan in geval van veranderende weersomstandigheden en is daarom niet gevoelig voor de storende invloed van bijvoorbeeld regen of bewegende takken. Als Intelligent Video Analytics wordt gebruikt bij Forensisch zoeken, is de optie om bewegende objecten op kleurspecificaties te filteren onmisbaar. Dankzij het Intelligent Video Analytics-algoritme kan een uitgebreide hoeveelheid videomateriaal selectief worden doorzocht op objecten met een bepaalde kleureigenschap.

Intercomfuncties

Gebruikt om te spreken via de luidsprekers van een encoder. Deze encoder moet zijn voorzien van een ingang en uitgang voor audio. Het recht op gebruik van de intercomfuncties kunnen per gebruikersgroep worden ingesteld.

iSCSI

Internet Small Computer System Interface. Protocol dat opslag via een TCP/IP netwerk beheert. iSCSI zorgt ervoor dat opgeslagen gegevens vanaf iedere plek in het netwerk toegankelijk zijn. Vooral met de opkomst van Gigabit Ethernetverbindingen is het betaalbaar geworden om iSCSI-opslagservers als externe harde schijven aan een computernetwerk te verbinden. In de iSCSI-terminologie wordt de server die de opslagbronnen aanbiedt een iSCSI-doel genoemd en de client die verbinding maakt met de server en de bronnen aanspreekt iSCSI-initiator.

IVA

Beeldanalyse is een softwareproces waarmee een camerabeeld wordt vergeleken met de opgeslagen beelden van specifieke personen of objecten. Als er een overeenkomst is gevonden, wordt er een alarm geactiveerd.

Locatie

Een door de gebruiker gemaakte eenheid voor het groeperen van gerelateerde systeembronnen om ze gemakkelijker te kunnen weergeven en beheren. Meestal komt een locatie overeen met een fysieke plaats, bijvoorbeeld een gebouw of etage. Een locatie kan echter ieder bestaand begrip vertegenwoordigen. Deze bestaat uit een managementserver (gewoonlijk configuratieclient en meerdere installaties voor Operator Clients).

Logboek

Opslagplaats voor alle vastgelegde gebeurtenissen in Bosch Video Management System.

Logisch nummer

Logische nummers zijn unieke ID's die zijn toegewezen aan elk apparaat in het systeem zodat het gemakkelijker kan worden herkend. Logische nummers zijn alleen uniek in een reeks van apparaten van een bepaald type. Logische nummers worden bijvoorbeeld vaak gebruikt voor opdrachtscripts.

Logische structuur

Structuur met een aangepaste indeling van alle apparaten. De logische structuur wordt in de Operator Client gebruikt om camera's en andere apparaten te selecteren. In de configuratie-client wordt de "volledige logische structuur" geconfigureerd (op de pagina Plattegronden en structuur) en afgestemd op elke gebruikersgroep (op de pagina Gebruikersgroepen).

Managementserver

BVMS-server voor beheer van apparaten.

monitorgroep

Een set monitoren, aangesloten op decoders. De monitorgroep kan worden gebruikt voor alarmverwerking in een bepaalde fysieke zone. Een installatie met drie fysiek gescheiden controlekamers kan bijvoorbeeld drie monitorgroepen omvatten. De monitors in een monitorgroep zijn logisch geconfigureerd in rijen en kolommen en kunnen worden ingesteld op verschillende indelingen, bijvoorbeeld kwartscherm- of volledig-schermweergave.

MOV

Bestandsextensie van de standaardvideo-indeling die wordt gebruikt door QuickTime Player van Apple.

MP4

MP4 is een indeling voor digitale multimedia-containers die het meest wordt gebruikt voor het opslaan van video en audio, maar ook kan worden gebruikt voor het opslaan van andere gegevens zoals ondertitels en stilstaande beelden. MP4-bestanden worden ondersteund door de meeste software-mediaspelers.

niet-beheerde site

Item in de apparaatstructuur in BVMS dat videonetwerkapparaten, zoals digitale videorecorders, kan bevatten. Deze apparaten worden niet beheerd door de managementserver van uw systeem. De gebruiker van de Operator Client kan op verzoek verbinding maken met de apparaten van een unmanaged site.

No-touch deployment

Methode voor het automatisch downloaden, installeren en uitvoeren van .NET-toepassingen zonder dat daarbij het register of gedeelde systeemcomponenten worden gewijzigd. Bij Bosch Video Management System, wordt no-touch deployment gebruikt voor het updaten van de Operator Clients vanuit de managementserver. Het bijwerken vindt plaats als een nieuwe versie op de managementserver wordt opgeslagen en wanneer een gebruiker op Operator Client inlogt. Als u met een Operator Client in combinatie met meerdere Management Server-computers werkt, gebruikt no-touch deployment alleen de softwareversie die is opgeslagen op de managementserver waarop de Operator Client zich voor het laatst succesvol heeft aangemeld. Als u zich probeert aan te melden bij een andere managementserver met een andere toepassingsversie, wordt een melding weergegeven dat de managementserver niet online is, omdat de softwareversies niet overeenkomen.

Operator Client

Component van Bosch Video Management System dat de gebruikersinterface vormt voor bewaking en bediening van het systeem.

Operator Client-werkstation

Computer in de Bosch Video Management System-omgeving voor weergave van live-beelden en het afspelen van video en voor configuratietaken. Operator Client is op de computer geïnstalleerd.

Panoramische camera

Camera met een beeldhoek van 360° of 180°.

PTZ-camera

Camera met PTZ-functie.

punt

Een detectieapparaat dat is verbonden met het beveiligingssysteem. Punten worden afzonderlijk en met aangepaste tekst weergegeven op het bedieningspaneel. De tekst kan een enkele deur, een bewegingssensor, een rookmelder of een beveiligde ruimte, zoals BOVEN of GARAGE, beschrijven.

Randcorrectie

De correctie wordt in de camera uitgevoerd.

Referentiebeeld

Een referentiebeeld wordt continu met het huidige videobeeld vergeleken. Als het huidige videobeeld in de gemarkeerde gebieden van het referentiebeeld verschilt, wordt een alarm geactiveerd. Zo kunt u sabotage detecteren die anders niet zou worden opgemerkt, bijvoorbeeld als de camera is gedraaid.

ROI (Region of interest - Aandachtsgebied)

Region of Interest (ROI) Het gebruiksdoel van ROI is het besparen op bandbreedte bij het inzoomen op een gedeelte van een camerabeeld met een vaste HD-camera. Op dit gedeelte kunt u PTZ-camerafuncties toepassen.

schakelen

Verwijder selectief punten uit het beveiligingssysteem. Een punt kan worden overgeslagen om de perimeter met een open venster te activeren.

Secundaire VRM

Software in de BVMS-omgeving. Zorgt ervoor dat de opnamen die worden uitgevoerd door één of meerdere VRM's aanvullend en tegelijkertijd worden uitgevoerd op een ander iSCSI-doel. De opname-instellingen kunnen afwijken van de instellingen van de primaire VRM.

Server Lookup

Een toegangsmethode voor een gebruiker van Configuration Client of Operator Client om achtereenvolgens verbinding te maken met meerdere systeemtoegangspunten. Een systeemtoegangspunt kan een Management Server of een Enterprise Management Server zijn.

TCP

Transmission Control Protocol. Communicatieprotocol op basis van verbinding dat wordt gebruikt om gegevens via een IP-netwerk te verzenden. Biedt een betrouwbare en geordende gegevensoverdracht.

Terugspoeltijd

Aantal seconden dat een beelddeelvenster wordt overgezet naar directe weergave.

Tijdlijn

Onderdeel van de Bosch Video Management System gebruikersinterface. De tijdlijn is een grafische aanduiding van de opnamen die door de geselecteerde camera's zijn gemaakt. Met de tijdlijn kunt u binnen de opgenomen video's navigeren.

UDP

User Datagram Protocol. Een verbindingsloos protocol dat wordt gebruikt om gegevens uit te wisselen via een IP-netwerk. UDP vereist minder bewerkingen en is daardoor efficiënter dan TCP voor videotransmissie.

UTC

Gecoördineerde wereldtijd

Venster Alarmbeeld

Beeldvenster voor weergave van een of meer Alarmbeeld-deelvensters.

VRM

Video Recording Manager. Softwarepakket in Bosch Video Management System dat opslag van video beheert (MPEG-4 SH++, H.264 en H.265) met audiogegevens en metagegevens op iSCSI-apparaten op het netwerk. VRM beheert een database waarin de broninformatie van opnamen en een lijst van gerelateerde iSCSI-schijven zijn opgeslagen. VRM is een service die draait vanaf een computer in het Bosch Video Management System netwerk. VRM slaat zelf geen videogegevens op, maar distribueert

opslagmogelijkheden op iSCSI-apparaten die zijn aangesloten op de encoders, en beheert de evenredige verdeling tussen meerdere iSCSI-apparaten. VRM-streams worden afgespeeld van iSCSI naar Operator-clients.

Waarnemingstijd

Vooraf ingestelde periode waarin het beeld van een camera wordt weergegeven in een beeldvenster totdat het beeld van de volgende camera in de camerasequentie wordt getoond.

weergeven

Verzameling camera's die zijn toegewezen aan deelvensters, die u kunt oproepen om onmiddellijk de live-beelden van deze camera's te bekijken. Ook deelvensters met plattegronden of HTML-bestanden kunnen deel uitmaken van een weergave. Sequenties kunnen geen deel uitmaken van een weergave.

wissen

Door het recht op doorhaling in de AVG (Algemene Verordening Gegevensbescherming) heeft de betrokkene het recht de persoonsgegevens die aan hen zijn gerelateerd, binnen 30 dagen op een of meer gronden te laten wissen.

Index

Symbolen

domecamera 53, 54

A

aanvullende gegevens 87

activeren 101, 102, 103

afsluiten 29

Operator Client 29

afspeelfuncties

achteruit afspelen 138

afspelen 138

één frame terug 138

één frame vooruit 138

naar de laatste opname 138

naar de oudste opname 138

onderbreken 138

Afspeelmodus 117

afspelen 117

alarmcamera

analoge monitor 93

alarmopname 37

NVR-opnamen 37

VRM-opnamen 37

zoeken 64

alarmopname zoeken 64

alarmplattegrond 52

alarmvolgorde 119

algemene instellingen 129

audio 40, 43

Audio Intercomfuncties 44, 131

authenticiteit 71, 137

authenticiteit controleren 70, 71

authenticiteit verifiëren 70, 71

automatisch pop-up-alarm 115

automatisch pop-up-gedrag van alarmen 20

automatische sequentie 39

automatische weergave van alarmen 20

B

beëindigen

Operator Client 29

beeldsectie 40, 57

beeldvenster 133

bladwijzer 56

bewerken 56, 59, 133

laden 59

opslaan 58

toevoegen 58

weergeven 59

bladwijzer bewerken 59

bladwijzer opslaan 58

bladwijzer toevoegen 58

Bosch IntuiKey-bedieningspaneel

analoge modus 113

digitale modus 109

Opdrachtmodus 112

pictogrammen 112

Bosch Video Management System

Online Help-systeem 7

BVMS Export Player 61, 62, 72

C

camera weergeven 33

cameraronde 38

camerasequentie 38, 39

automatisch 39

vooraf geconfigureerd 38

cameratour 39

CCTV-bedieningspaneel 105

Compatibiliteitsmodus 21

D

de Help afdrukken 7

deactiveren 101, 102, 103

Deelvenster 33, 36, 41, 134

PTZ in venster 53

digitaal bedieningspaneel 105

digitaal zoomen 40, 57

direct afspelen 40, 43

directe weergave 43

domecamera 52

DWF-bestanden

eerste weergave 52

E

één frame

achteruit 138

vooruit 138

eerste weergave

DWF-bestanden 52

Enterprise System	14	M	
exporteren		Management Server	11, 14
gesplitst	73	meerkanaals	40
video	72, 137	N	
Exporteren op afstand	22, 72	nieuwe configuratie accepteren	30
F		nieuwe configuratie afwijzen	30
Favoriet	57	nieuwe configuratie beschikbaar	30
Forensisch zoeken	79	nieuwe configuratie weigeren	30
formaat wijzigen	36	NVR	11
G		NVR-opnamen	
gebruiker verwijderen	30	alarmopname	37
gebruikte pictogrammen	122	O	
geëxporteerde video importeren	78	offline	30
geforceerd activeren	101, 102, 103	online Help-systeem voor de toepassing	7
gegevensblad	11	Opdrachtmodus	112
geluid	115	Operator Client	
gesplitst exporteren	73	afsluiten	29
getranscodeerde video	49, 90	starten	29
H		opgenomen video	133
Haarlijn	137	Opmerkingen bij de huidige versie	11
handmatig opnemen	21, 37	opnamebron	91, 134
HD-camera	130	opnamekwaliteit	37
hele scherm	41	opties	129
help	7	overslaan	
HTML-bestanden	133	punt	101
I		P	
importeren		panoramische camera	
videogegevens	78	weergavemodi	22, 34
inbraakcentrale	123	partitie	123
Intercomfuncties	44	pictogrammen	122
IntuiKey-bedieningspaneel	105	Bosch IntuiKey-bedieningspaneel	112
K		plattegrond	133
kaart		PTZ in venster	53, 135
gekleurd apparaatpictogram	52	PTZ-bediening	
knipperend apparaatpictogram	52	blokkering	45
KBD Universal XF-bedieningspaneel	105	PTZ-besturing	137
kleur	137	PTZ-blokkering	45
knipperend apparaatpictogram	52	PTZ-camera	52, 53, 54
L		punt	
laden		overslaan	101
videogegevens	78	push-to-talk	44
Live-modus	115, 136	R	
live-video	115, 133	referentiebeeld	46
logboek	81, 82, 86, 88	referentiebeeld vernieuwen	46
logboekvermeldingen zoeken	81, 88	S	
Logische structuur		schakelen	37
zoeken	35	sequentie	38, 39
		Sneltoetsen	140

specifiek gebeurtenis	137	weergavemodi van een panoramische camera	22
starten		weergavemodi van panoramische camera	34
Operator Client	29	weergeven	
streamselectie	47	schermen	32
systeemvereisten	11	werkbalk	41
T		wijzig wachtwoord	30
TCP	49	wijzigen	
tekstgegevens		panoramische weergave	34
zoeken	64, 87	Z	
tekstgegevens zoeken	64, 87	ZIP-bestand exporteren	75
Tijdlijn	117, 137	zoeken	
tijdstip	137	informatie in het Help-systeem	7
tijdzone	9, 82, 86, 116, 120, 137	Logboekvermeldingen	81, 82, 88
toegang tot het Help-systeem	7	Logische structuur	35
toegang tot niet-beheerde site	81	zoeken met Smart motion	137
toepassingsvensters	115	zoeken naar alarmopname	64
tonen		zoeken naar beweging	137
schermen	32	zoeken naar logboekvermeldingen	82
U		zoeken naar opgenomen video	64
user		zoeken naar tekstgegevens	64, 87
delete	30		
verwijderen	30		
V			
vastlopen			
Operator Client	142		
VCA			
inschakelen	42, 79		
uitschakelen	42, 79		
Venster Alarmbeeld	37		
verbindingsproblemen	49		
verificatie	70		
video			
exporteren	72		
zoeken	64		
video beperken	66		
video beveiligen	137		
video verwijderen	137		
video zoeken	64		
videogegevens			
importeren	78		
laden	78		
volledig scherm	41		
vooraf geconfigureerde sequentie	38		
VRM-opnamen			
alarmopname	37		
W			
wachtwoord wijzigen	30		
Weergave	57		



Bosch Security Systems B.V.

Torenallee 49

5617 BA Eindhoven

Netherlands

www.boschsecurity.com

© Bosch Security Systems B.V., 2020