



BOSCH

BVMS

iv Programmatūras lietošanas pamācība

Satura rādītājs

1	Palīdzības izmantošana	7
1.1	Informācijas atrašana	7
1.2	Palīdzības drukāšana	7
2	Ievads	8
3	Sistēmas pārskats	10
3.1	Aparatūras prasības	11
3.2	Programmatūras prasības	11
3.3	Licences prasības	11
4	Koncepcijas	12
4.1	BVMS konstrukcijas jēdzieni	12
4.1.1	Viena pārvaldības servera (Management Server) sistēma	12
4.1.2	Enterprise System	13
4.1.3	Server Lookup	14
4.1.4	Unmanaged site	15
		000
4.2	Rīcība trauksmes gadījumā	16
4.3	Atslēgšanās bezdarbības gadījumā	18
4.4	No versijas neatkarīgs operatora klients	19
4.4.1	Darbs saderības režīmā	19
4.5	Panorāmas kameras skatīšanas režīmi	19
4.5.1	360° panorāmas kamera, kas piestiprināta pie grīdas vai griestiem	20
4.5.2	180° panorāmas kamera, kas piestiprināta pie grīdas vai griestiem	22
4.5.3	Pie sienas piestiprināta 360° panorāmas kamera	23
4.5.4	Pie sienas piestiprināta 180° panorāmas kamera	24
4.5.5	Panorāmas kameras apgrieztais skats	25
4.6	SSH tunelēšana	26
5	Darba sākšana	27
5.1	Operator Client sākšana	27
5.2	Jaunas konfigurācijas apstiprināšana	27
5.3	Pieklūve sistēmai	28
5.4	Servera meklēšanas izmantošana	28
6	Kameras attēlu parādīšana	30
6.1	Laika joslas atlasīšana	30
6.2	Kameras parādīšana attēlu rūtī	31
6.3	Panorāmas kameras attēlošana	31
6.4	Panorāmas kameras skatīšanas režīma pārslēgšana	32
6.5	Divu kameras režīmu (termālā un optiskā) attēlošana	32
6.6	Vairāku pārvaldības serveru kameru parādīšana	33
6.7	Vienuma atrašana loģikas kokā	33
6.8	Attēlu rūšu rindu skaita mainīšana	33
6.9	Attēlu rūšu kārtošana un izmēru maiņa	34
6.10	Loga Trauksmes attēls atvēršana	34
6.11	Manuālas ierakstīšanas sākšana	35
6.12	Iepriekš konfigurētās kameras secības sākšana	35
6.13	Automātiskās kameras secības sākšana	36
6.14	Kanāla audio režīma izmantošana	37
6.15	Vairākkānālu audio režīma izmantošana	37
6.16	Digtālās tālumaizmaiņas izmantošana	38

6.17	Viena attēla saglabāšana	38
6.18	Viena attēla drukāšana	38
6.19	Pārslēgšana uz pilnekrāna režīmu	39
6.20	Attēla rūts joslu parādīšana vai paslēpšana	39
6.21	Informācijas parādīšana kamerā	39
6.22	Video satura analīzes (VCA) iespējošana	40
6.23	Video satura analīzes (VCA) kārtulu attēlošana	40
6.24	Tūlītējās atskaņošanas sākšana	40
6.25	Kameras piešķiršana monitoram	41
6.26	Audio režīma izmantošana	41
6.27	Selektorsakaru funkcionalitātes izmantošana	41
6.28	PTZ kameras vadības bloķēšana	43
6.29	Atsauces attēla atjaunināšana	43
6.30	Monitoru grupas rādīšana	43
6.31	Monitora sienas vadība	44
6.32	Parādāmās tiešraides straumes atlase	44
6.33	Video parādīšana, izmantojot zemu joslas platumu	45
6.34	TCP izmantošana drošam savienojumam	46
6.35	Savienojuma izveide ar nepārvaldītu vietni	47
6.36	Video Analytics trauksmes signāla parādīšana	48
6.37	Intelligent Insights logriku parādīšana	48
7	Karšu un PTZ kameru izmantošana	49
7.1	Kartes parādīšana	49
7.2	PTZ kameru vadība	49
7.3	Kameras loga iekšējās vadības izmantošana	50
7.4	ROI funkcijas izmantošana	50
7.5	Intelligent Tracking lietošana	51
8	Izlases un grāmatzīmju izmantošana	52
8.1	Elementu pievienošana Favorites Tree	52
8.2	Skatu veidošana/rediģēšana	53
8.3	Grāmatzīmes pievienošana	54
8.4	Grāmatzīmes rediģēšana	55
8.5	Grāmatzīmes ielāde	55
8.6	Grāmatzīmju eksportēšana	55
8.6.1	Dialoglodziņš Export Bookmark	56
8.6.2	Dialoglodziņš Export Multiple Bookmarks	58
9	Ierakstīto video pārvaldīšana	60
9.1	Laika joslas atlasīšana	60
9.2	Video ieraksta atrašana	61
9.2.1	Video meklēšanas rezultātu logs	61
9.3	Ierakstīto video atskaņošana	62
9.4	Laika skalas izmantošana	62
9.5	Atskaņošanas ātruma maiņa	62
9.6	Video ierobežošana	63
9.6.1	Video ierobežošanas dialoglodziņš	63
9.6.2	Video ierobežošanas atcelšanas dialoglodziņš	64
9.7	Video aizsardzība	64
9.7.1	Dialoglodziņš Protect Video	65
9.7.2	Dialoglodziņš Unprotect Video	65

9.8	Video datu dzēšana	65
9.9	Video datu autentiskuma pārbaude	66
9.10	Video datu eksportēšana	66
9.10.1	Laika perioda eksportēšana	67
9.10.2	Vienas meklēšanas ievadnes eksportēšana	68
9.10.3	Eksportēšana uz vienu failu	68
9.10.4	Paroles norādīšana eksportēšanai	68
9.10.5	Dialoglodziņš Export Video	69
9.10.6	Video eksportēšanas dialoglodziņš	70
9.11	Eksportētā video ielāde	71
9.12	Video satura analīzes (VCA) iespējošana	71
9.13	Izvērstās meklēšanas izpilde (tikai VRM ierakstiem)	72
9.14	Kustību meklēšanas rezultātu logs	72
9.15	Žurnāla ievadņu atrašana	73
9.15.1	Unmanaged site pieteikšanās datu atrašana	73
9.15.2	Lūdzu, atlasiet serveri	73
9.15.3	Atlasiet dialoglodziņu Search Parameters.	74
9.15.4	Dialoglodziņš Event Selection	77
9.15.5	Dialoglodziņš Device Selection	77
9.15.6	Meklēšanas nosacījumu dialoglodziņš	77
9.15.7	Žurnāla rezultāti: dialoglodziņš	77
9.16	Teksta datu parādīšana	78
9.17	Personas identifikācijas notikumu un trausmju atrašana	79
9.18	Teksta datu dzēšana no personas identifikācijas žurnāla ierakstiem	79
9.19	Video parādīšana, izmantojot zemu joslas platumu	80
9.20	Ierakstīšanas avota pārslēgšana	81
9.21	Savienojuma izveide ar nepārvaldītu vietni	82
10	Notikumu un signālu apstrāde	83
10.1	Trauksmes apstiprināšana	83
10.2	Komentāru pievienošana trausmei	84
10.3	Trauksmes notīrīšana	84
10.4	Loga Trausmju saraksts pielāgošana	85
10.5	Loga Tiešais attēls atvēršana	85
10.6	Trauksmes attēlu loga trausmju režīmu pārslēgšana	86
10.7	Darbplūsmas sākšana	86
10.8	Trauksmes neapstiprināšana	86
10.9	Lietotāja notikuma izraisīšana	87
10.10	Trausmju saraksta logs	87
11	Personas identifikācijas trausmju pārvaldība	89
11.1	Personu pārvaldība personas identifikācijas trausmei	89
12	Apsardzes paneļa funkciju vadība	91
12.1	Trauksmes signālu izslēgšana	91
12.2	Durvju darbība	91
12.3	Punkta apiešana	91
12.3.1	Zonas apsardzes aktivizēšana	92
13	Piekļuves vadības funkciju pārvaldīšana	93
13.1	Piekļuves piešķiršana un liegšana	93
14	CCTV tastatūras izmantošana	94
14.1	KBD Universal XF tastatūras izmantošana	94

14.1.1	KBD Universal XF tastatūras lietotāja interfeiss	94
14.2	Bosch IntuiKey tastatūras lietotāja interfeiss	96
14.2.1	Statusa displejs	97
14.3	Bosch IntuiKey tādas tastatūras izmantošana, kas savienota ar darbstaciju	97
14.3.1	Tastatūras sākšana	98
14.3.2	Darbības režīmu atvēršana	98
14.3.3	Kameru parādīšana	98
14.3.4	Kursorsvīras izmantošana	99
14.3.5	Izvēles taustiņu izmantošana	100
14.4	Bosch IntuiKey tās tastatūras izmantošana, kas savienota ar dekodētāju	102
14.4.1	Tastatūras sākšana	102
14.4.2	Kameru parādīšana	102
14.4.3	Kursorsvīras izmantošana	103
14.4.4	Izvēles taustiņu izmantošana	103
15	Lietotāja interfeiss	104
15.1	Tiešraides režīms	104
15.2	Atskaņošanas režīms	106
15.3	Trauksmes režīms (trauksmes displejs)	108
15.4	Izmantotās ikonas	111
15.5	Izvēlnes komandas	114
15.6	Dialoglodziņš Options	117
15.6.1	Cilne Control	117
15.6.2	Cilne Display	118
15.6.3	Cilne Audio	118
15.6.4	Cilne Transcoding	119
15.7	Loģikas koka logs	119
15.8	Favorites Tree logs	120
15.9	Grāmatzīmju logs	120
15.10	Attēlu logs	121
15.11	Attēlu rūts	122
15.12	Meklēšanas lodziņš	122
15.13	Eksportēšanas logs	123
15.14	Kartes logs	123
15.15	Monitora sienas attēla logs	123
15.16	PTZ vadības logs	123
15.17	Laika skalas logs	124
16	Tastatūras saīsnes	127
16.1	Vispārīgas vadīklas	127
16.2	Atskaņošanas vadīklas	127
16.3	Attēla loga vadīklas	127
17	Problēmu novēršana	128
17.1	Savienojuma ar Bosch IntuiKey tastatūru atjaunošana	128
		129
		134

1 Palīdzības izmantošana

Lai saņemtu papildinformāciju par noteiktu darbību veikšanu ar BVMS, piekļūstiet tiešsaistes palīdzībai, izmantojot kādu no tālāk norādītajām metodēm.

Satura, alfabētiskā rādītāja vai meklēšanas izmantošana

- ▶ Izvēlnē **Help** noklikšķiniet uz **Display Help**. Navigācijai izmantojiet pogas un saites.

Lai saņemtu palīdzību logā vai dialoglodziņā:

- ▶ Rīkjoslā noklikšķiniet uz  .
VAI
- ▶ Nospiediet F1, lai skatītu palīdzību programmas logā vai dialoglodziņā.

1.1 Informācijas atrašana

Informāciju palīdzībā var atrast vairākos veidos.

Informācijas atrašana tiešsaistes palīdzībā

1. Izvēlnē **Help** noklikšķiniet uz **Help**.
2. Ja kreisās puses rūts nav redzama, noklikšķiniet uz pogas **Show**.
3. Logā Palīdzība veiciet tālāk norādītās darbības.

Klikšķis uz:	Lai:
Saturs	Atveriet tiešsaistes palīdzības saturu. Noklikšķiniet uz katras grāmatas, lai parādītu ar tēmām saistītās lapas, un noklikšķiniet uz katras lapas, lai atbilstīgo tēmu parādītu labās puses rūtī.
Rādītājs	Meklējiet konkrētus vārdus vai frāzes vai izvēlieties nepieciešamo rādītāja atslēgvārdu sarakstā. Veiciet dubultklikšķi uz atslēgvārda, lai labās puses rūtī parādītu atbilstīgo tēmu.
Meklēšana	Atrodiet vārdus vai frāzes tēmu saturā. Teksta laukā ierakstiet vārdu vai frāzi, nospiediet ENTER un tēmu sarakstā izvēlieties nepieciešamo tēmu.

Lietotāja interfeisa teksti ir redzami **treknrakstā**.

- ▶ Bultiņa norāda noklikšķināt uz pasvītrotā teksta; varat arī noklikšķināt uz vienumiem lietojumprogrammā.

Saistītās tēmas

- ▶ Noklikšķiniet, lai parādītu tēmu ar informāciju par pašlaik izmantoto lietojumprogrammas logu. Šajā tēmā ir ietverta informācija par lietojumprogrammas loga vadīklām.

Koncepcijas, lpp. 12 sniedz konteksta informāciju par atsevišķām problēmām.



Ievēribai!

Šis simbols norāda uz īpašuma bojājuma var datu zuduma potenciālo risku.

1.2 Palīdzības drukāšana

Izmantojot tiešsaistes palīdzību, varat drukāt tēmas un informāciju tieši no pārlūka loga.

Palīdzības tēmas drukāšana

1. Ar peles labo pogu noklikšķiniet labās puses rūtī un atlasiet **Print**.
Tiek atvērts dialoglodziņš **Print**.
 2. Noklikšķiniet uz **Print**.
- ✓ Tēma tiek drukāta, izmantojot norādīto printeri.





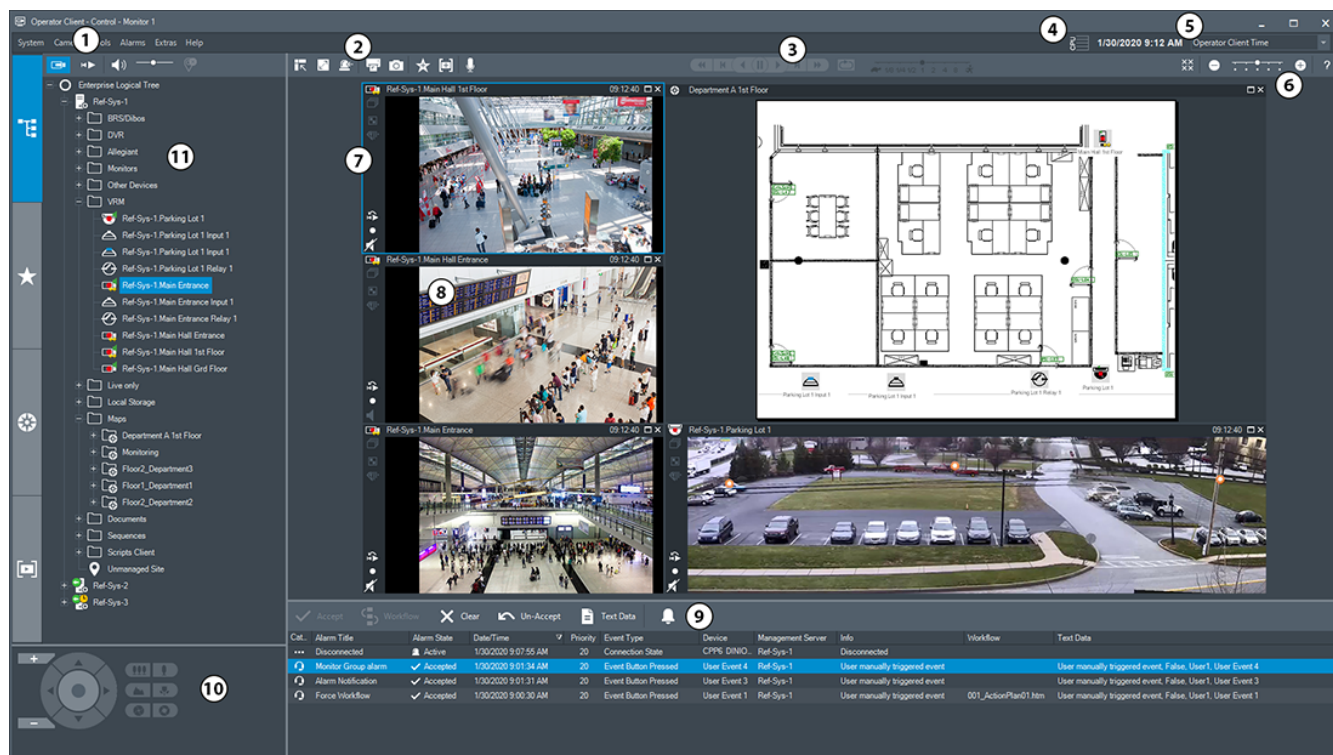

2 Ievads

Noklikšķiniet uz saites, lai piekļūtu atvērtā koda programmatūras licencēm, ko izmanto BVMS un mobilā lietojumprogramma:

<http://www.boschsecurity.com/oss/>



1	Izvēlnes josla	Varat izvēlēties izvēlnes komandu.
2	Rīkjiosa	Tiek parādītas pieejamās pogas. Norādiet uz ikonu, lai parādītu rīka padomu.
3	Atskaņošanas vadīklas	Varat vadīt tūlītējo atskaņošanu, kameru secību vai trauksmes secību.
4	Veiktspējas mērītājs	Parāda centrālā procesora lietojumu un atmiņas lietojumu.
5	Laika joslas pārslēgs	Izvēlieties laika joslas ievadni, kas tiks rādīta lielākajā daļā ar laiku saistīto lauku. Pieejama tikai tad, ja vismaz viens Management Server vai unmanaged site loģiskajā kokā atrodas laika joslā, kas atšķiras no jūsu Operator Client laika joslas.
6	Attēlu rūšu vadīklas	Varat izvēlēties nepieciešamo skaitu attēlu rūšu un aizvērt visas attēlu rūtis.
7	Attēlu logs	Parāda attēlu rūtis. Varat sakārtot attēlu rūtis.
8	Attēla rūtis	Parāda kameru, karti, attēlu, dokumentu (HTML fails).

9	 <p>Logs Alarm List</p>	<p>Parāda visas sistēmas ģenerētās trauksmes. Varat apstiprināt vai notīrīt trauksmi vai arī sākt darbplūsmu, piemēram, nosūtot e-pasta ziņojumu apkopes darbiniekam.</p> <p>Ja zudis savienojums ar Management Server, trauksmju saraksts netiek rādīts.</p>
10	 <p>Logs PTZ Control</p>	<p>Ļauj vadīt PTZ kameru.</p>
11	 <p>Logs Logical Tree</p>	<p>Parāda ierīces, kurām var piekļūt jūsu lietotāju grupa. Varat izvēlēties ierīci, lai to piešķirtu attēla rūtij.</p>
	 <p>Logs Favorites Tree</p>	<p>Ļauj pēc nepieciešamības organizēt loģiskā koka ierīces.</p>
	 <p>Logs Bookmarks</p>	<p>Ļauj pārvaldīt grāmatzīmes.</p>
	 <p>Logs Map</p>	<p>Parāda vietnes karti. Varat vilkt karti, lai parādītu konkrētu kartes daļu.</p> <p>Ja aktivizēts, karte tiek automātiski parādīta katrai kamerai, kas ir redzama attēla rūtī. Šādā gadījumā kamerai ir jābūt konfigurētai kartē.</p>

Šajā rokasgrāmatā ir ietvertas BVMS konfigurēšanas un ekspluatācijas pamatdarbības. Palīdzības papildinformāciju un pakāpeniskos norādījumus skatiet konfigurācijas rokasgrāmatā un lietotāja rokasgrāmatā vai izmantojiet tiešsaistes palīdzību. BVMS Export Player parāda eksportētos ierakstus.

3 Sistēmas pārskats

Ja plānojat instalēt un konfigurēt BVMS, piedalieties sistēmas apmācībā par BVMS.

Lai uzzinātu aparatprogrammatūras un aparatūras atbalstītās versijas un citu svarīgu informāciju, skatiet piezīmes par pašreizējās BVMS versijas laidieniem.

Lai iegūtu informāciju par datoriem, kuros var instalēt BVMS, skatiet atbilstošo Bosch darbstaciju un serveru datu lapas.

BVMS programmatūras moduļus pēc izvēles var instalēt vienā datorā.

Svarīgi komponenti

Komponents	Apraksts
Management Server (var atlasīt iestatīšanā)	Straumes pārvaldība, trauksmes pārvaldība, prioritātes pārvaldība, pārvaldības žurnāls, lietotāja pārvaldība, ierīces stāvokļa pārvaldība. Papildu Enterprise System licence: Enterprise User Group grupu un Enterprise Account kontu pārvaldība.
Config Wizard	Vienkārša un ātra ierakstīšanas sistēmas iestatīšana.
Configuration Client (var atlasīt iestatīšanā)	Operator Client sistēmas konfigurācija un pārvaldība.
Operator Client (var atlasīt iestatīšanā)	Tiešraides pārraudzība, krātuves izgūšana un atskaņošana, trauksme un vienlaicīga piekļuve vairākiem Management Server datoriem.
Video Recording Manager (var atlasīt iestatīšanā)	iSCSI ierīču krātuves kapacitātes sadalīšana uz kodētājiem, vienlaikus strādājot ar slodzes līdzsvarošanu starp vairākām iSCSI ierīcēm. Video un audio datu atskaņošanas straumēšana no iSCSI uz Operator Client.
Mobile Video Service (var atlasīt iestatīšanā)	Nodrošina pārkodēšanas pakalpojumu, kas tiešraides un ierakstīto video straumi no kameras, kas konfigurēta BVMS sistēmā, pārkodē uz pieejamo tīkla joslas platumu. Šis pakalpojums ļauj Video Client klientiem, piemēram, iPhone vai tīmekļa klientam, saņemt pārkodētās straumes, izmantojot neuzticamus tīkla savienojumus ar ierobežotu joslas platumu.
Tīmekļa klients	Ļauj piekļūt tiešraides un atskaņošanas video, izmantojot tīmekļa pārlūkprogrammu.
Mobilā lietotne	Varat izmantot mobilo lietotni iPhone vai iPad ierīcēs, lai piekļūtu tiešraides un atskaņošanas video.
Bosch Video Streaming Gateway (var atlasīt iestatīšanā)	Nodrošina trešo pušu kameru integrāciju un NVR veida ierakstīšanu, piemēram, tīklos ar mazu joslas platumu.
Cameo SDK (var atlasīt iestatīšanā)	Cameo SDK izmanto, lai ārējā trešās puses lietojumprogrammā iegultu BVMS tiešraides un atskaņošanas attēlu rūtis. Attēlu rūtis seko BVMS bāzes lietotāju atļaujām.

Komponents	Apraksts
	Cameo SDK nodrošina tādu BVMS Operator Client funkcionalitāšu apakškopu, kas ļauj izveidot Operator Client līdzīgas lietojumprogrammas.
Client Enterprise SDK	Client Enterprise SDK ir paredzēts ārēju lietojumprogrammu veiktai Enterprise System Operator Client darbības vadībai un pārraudzībai. SDK atļauj pārlūkot ierīces, kas ir pieejamas palaistam un pievienotam Operator Client, kā arī vadīt dažas lietotāja interfeisa funkcionalitātes.
Client SDK / Server SDK	Server SDK tiek izmantots Management Server vadībai un pārraudzībai ar skriptu un ārēju lietojumprogrammu palīdzību. Šos interfeisus var izmantot ar derīgu administratora kontu. Client SDK tiek izmantots, lai vadītu un pārraudzītu Operator Client ar ārēju lietojumprogrammu un skriptu (saistītās servera konfigurācijas daļa) palīdzību.

3.1 Aparatūras prasības

Skatiet datu lapu BVMS. Ir pieejamas arī platformas datoru datu lapas.

3.2 Programmatūras prasības

Skatiet datu lapu BVMS.

3.3 Licences prasības

Pieejamās licences skatiet BVMS datu lapā.

4 Konceptijas

Šajā nodaļā tiek sniegta konteksta informācija par atlasītajiem jautājumiem.

4.1 BVMS konstrukcijas jēdzieni

Viena pārvaldības servera (Management Server) sistēma, lpp. 12

Viena BVMS Management Server sistēma nodrošina līdz pat 2000 kameru/kodētāju pārvaldību, pārraudzību un vadību.

Enterprise System, lpp. 13

Enterprise Management Server serveris nodrošina vienlaicīgu piekļuvi vairākiem Management Servers. Sistēma Enterprise System sniedz pilnu piekļuvi notikumiem un trauksmēm no vairākām apakšsistēmām.

Server Lookup, lpp. 14

Funkcija Server Lookup nodrošina sarakstu ar BVMS Management Servers serveriem, kas pieejami BVMS Operator Client. Operators var atlasīt serveri no pieejamo serveru saraksta. Kad klientam ir izveidots savienojums ar Management Server, tam ir pilna piekļuve Management Server.

Unmanaged site, lpp. 15

Ierīces var grupēt pie unmanaged sites. Ierīces, kas ietvertas unmanaged sites, nepārrauga Management Server. Management Server nodrošina sarakstu ar unmanaged sites vietnēm klientam Operator Client. Operators pēc pieprasījuma var pievienoties vietai un iegūt piekļuvi tiešraides video datiem un ierakstīto video datiem. Darbs ar notikumu un trausmi unmanaged site nav pieejams.

4.1.1







Viena pārvaldības servera (Management Server) sistēma

- Viena BVMS Management Server sistēma var pārvaldīt līdz pat 2000 kanāliem.
- BVMS Management Server nodrošina visas sistēmas pārvaldību, pārraudzību un vadību.
- BVMS Operator Client ir savienots ar Management Server un saņem notikumus un trausmes no BVMS Management Server un rāda tiešraidi un satura atskaņošanu.
- Pārsvārā visas ierīces ir vienā lokālā tīklā ar lielu joslas platumu un zemu latentumu.

Pienākumi

- Datu konfigurēšana
- Notikumu žurnāls (reģistrācijas žurnāls)
- Lietotāju profili
- Lietotāju prioritātes
- Licencēšana
- Notikumu un trausmju pārvaldība



	Management Server
	Operator Client / Configuration Client
	Kameras
	VRM
	iSCSI
	Citas ierīces

4.1.2

Enterprise System

- BVMS Enterprise System mērķis ir iespējot Operator Client lietotājam vienlaicīgi piekļūt vairākiem Management Servers (apakšsistēmās).
- Klientiem, kas savienoti ar Enterprise serveri, ir pilna piekļuve visām apakšsistēmu kamerām un ierakstiem.
- Klientiem, kas savienoti ar Enterprise serveri, ir pilna informācija reāllaikā par visu apakšsistēmu notikumiem un trauksmēm.
- Standarta pielietojuma zonas
 - Metro
 - Lidostas

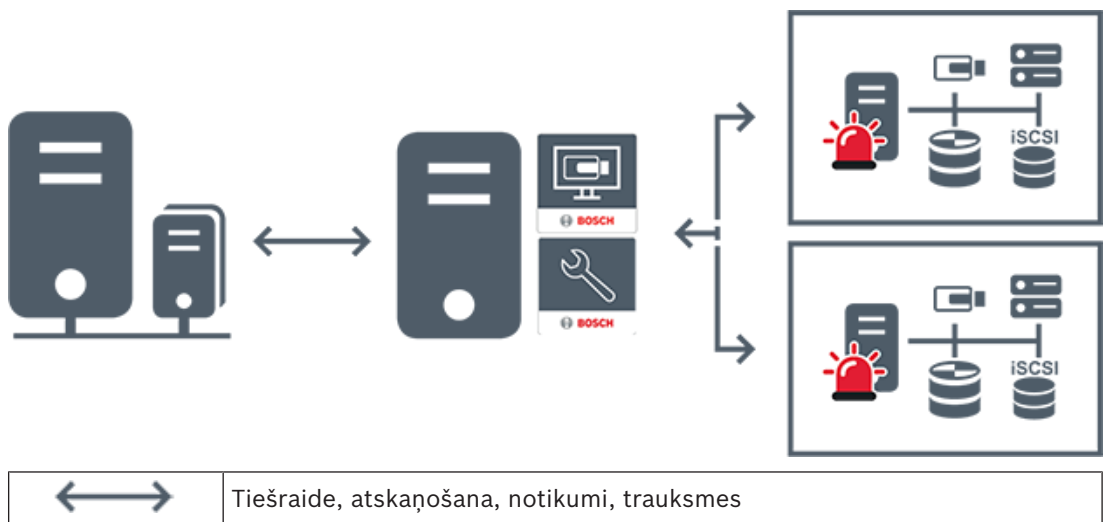

	BVMS Enterprise Management Server
	BVMS Operator Client / Configuration Client
	BVMS apakšsistēmas

Skatiet



- *Pieklūve sistēmai, lpp. 28*



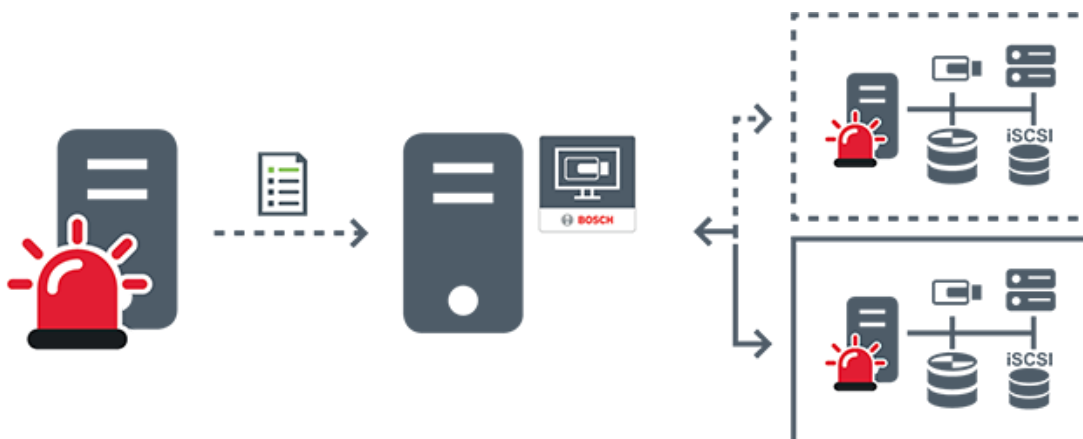

4.1.3

Server Lookup

- BVMS Server Lookup funkcija ļauj operatoriem pievienoties BVMS Management Server, kas ir norādīto serveru sarakstā.
- Viens Configuration Client vai Operator Client lietotājs var izveidot secīgu savienojumu ar vairākiem sistēmas piekļuves punktiem.
- Sistēmas piekļuves punkti var būt Management Server vai Enterprise Management Server.
- Server Lookup izmanto atvēlētu Management Server kā serveru saraksta resursdatoru.
- Server Lookup un Management Server vai Enterprise Management Server var palaist vienā ierīcē.
- Server Lookup atbalsta sistēmas piekļuves punktu meklēšanu pēc nosaukumiem vai aprakstiem.
- Tiklīdz savienots ar Management Server, Operator Client saņem notikumus un trauksmes no BVMS Management Server un rāda tiešraidi un atskaņo saturu.



	Pēc pieprasījuma tiešraide, atskaņošana, notikumi, trauksmes – savienots
	Pēc pieprasījuma tiešraide, atskaņošana, notikumi, trauksmes – nav savienots
	Management Server

	Serveru saraksts
	Operator Client
	Savienots BVMS no serveru saraksta
	Nav savienots BVMS no serveru saraksta

Skatiet

- *Servera meklēšanas izmantošana, lpp. 28*

4.1.4**Unmanaged site**

- BVMS sistēmas konstrukcijas opcija ar lielu skaitu mazu apakšsistēmu.
- Ļauj konfigurēt līdz pat 9999 vietas vienā BVMS Management Server
- Operatori var piekļūt tiešraides un ierakstītu video datiem pat no 20 vietnēm (sites) vienlaicīgi.
- Viegļākai navigācijai sites var grupēt mapēs vai novietot kartēs. Iepriekš definēts lietotājvārds un parole ļauj operatoriem ātri pievienoties vietai (site).

unmanaged site koncepcija atbalsta uz IP balstītu BVMS sistēmu un arī analogos DVR risinājumus:

- Bosch DIVAR AN 3000/5000 analogie ierakstītāji;
- DIVAR hybrid ierakstītāji
- DIVAR network ierakstītāji
- DIP 3000/7000 vienības, uz IP balstīta ierakstīšana;
- viena BVMS Management Server sistēma.

Lai pievienotu vietni (site) centrālai pārraudzībai, katrai vietai (site) ir nepieciešama tikai viena licence neatkarīgi no kanālu skaita vietnē (site).

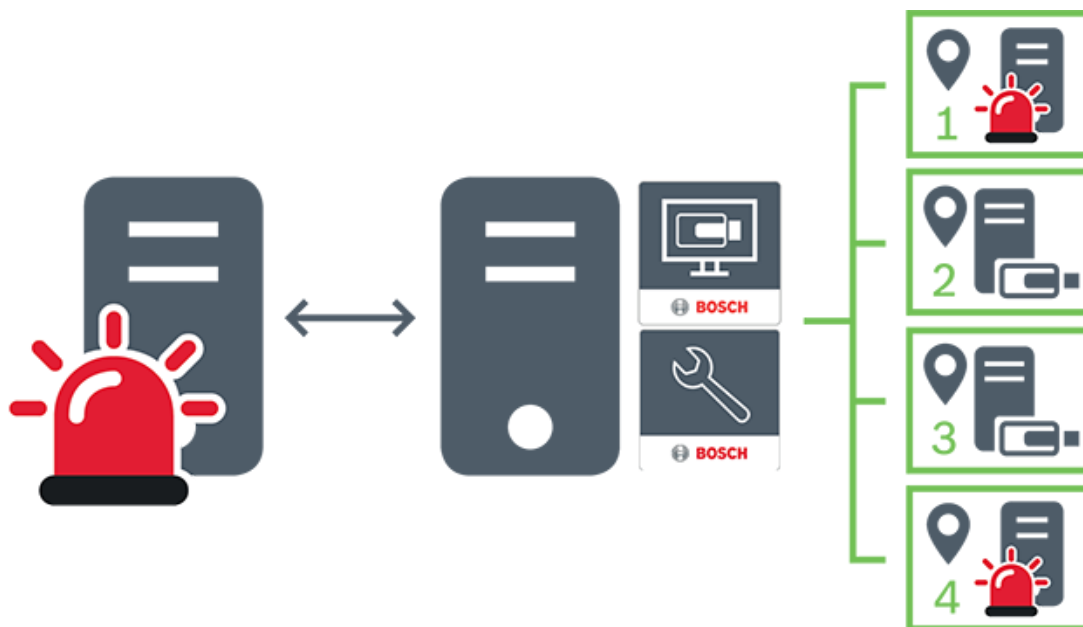

	Tiešraide, atskaņošana, notikumi, trauksmes
	Pēc pieprasījuma tiešraides un atskaņošanas video datplūsma
	Management Server
	Operator Client / Configuration Client
	site
	DVR

4.2 Rīcība trauksmes gadījumā

Trauksmes var būt individuāli konfigurētas vienas vai vairāku lietotāju grupu darbībai. Ja rodas trauksme, tā tiek parādīta visu lietotāju trauksmes sarakstā lietotāju grupās, kas ir konfigurētas šīs trauksmes saņemšanai. Ja kāds no šiem lietotājiem sāk darbu ar trauksmi, tā nozūd no visu pārējo lietotāju trauksmju saraksta.

Trauksmes tiek parādītas darbstacijas trauksmes monitorā. Šī darbība ir aprakstīta turpmākajos paragrāfos.

Trauksmes plūsma

1. Sistēmā rodas trauksme.

2. Trauksmes paziņojumi tiek parādīti visu šai trauksmei konfigurēto lietotāju trauksmju sarakstos. Trauksmes video tiek nekavējoties parādīts konfigurētajos monitoros. Ja tā ir automātiski parādīta trauksme (automātiskā uznire), trauksmes video tiek automātiski parādīts arī Operator Client darbstacijas trauksmes monitoros.
Ja trauksme ir konfigurēta kā automātiski notīrāma, tā tiek noņemta no trauksmju saraksta pēc automātiskās notīrīšanas laika (konfigurēts sadaļā Configuration Client). Monitoros visi VIP XD kvadrāta skati tiek īslaicīgi aizstāti ar pilnkrāna skatiem.
3. Viens no lietotājiem apstiprina trauksmi. Pēc tam šajā lietotāja darbstacijā tiek parādīts trauksmes video (ja tas vēl nav parādīts ar automātisko uzniri). Pēc tam trauksme tiek noņemta no visiem pārējiem trauksmju sarakstiem un trauksmes video rādījumiem.
4. Lietotājs, kurš ir apstiprinājis trauksmi, sāk darbplūsmu, kas ietver rīcības plāna lasīšanu un komentāru ievadīšanu. Šī ir izvēles darbība – darbplūsmas prasības var konfigurēt administrators.
5. Visbeidzot lietotājs notīra trauksmi. Tādējādi trauksme tiek noņemta no viņa trauksmju saraksta un trauksmju rādījumiem.
Monitori monitoru grupā atkal rāda to kameru skatu, kas tika rādīts pirms trauksmes.

Trauksmes attēla logs

1. Lai parādītu trauksmes video, logs Alarm Image aizstāj tiešraides vai atskaņošanas attēlu logu monitorā, kas ir konfigurēts trauksmes rādīšanai.
2. Katra trauksme saņem rindu ar attēlu rūtīm. Katrai trauksmei var piesaistīt līdz 5 attēlu rūtīm. Šis attēlu rūtis var parādīt tiešraides video, atskaņošanas video vai kartes.
Monitoru grupā katra trauksme var izsaukt kameras monitoru rindā. Kameru skaits rindā ir ierobežots – to nosaka kolonnu skaits monitoru grupā. Monitorus rindā, ko neizmanto trauksmes video, var konfigurēt to pašreizējā rādījuma pārtraukšanai vai tukša ekrāna parādīšanai.
3. Augstākas prioritātes trauksmes tiek parādītas virs zemākas prioritātes trauksmēm gan monitoru rindās, gan Operator Client darbstacijas trauksmes rindās.
4. Ja trauksmes attēlu logs ir pilnībā aizpildīts ar trauksmes attēlu rindām un ir jāparāda papildu trauksme, zemākās prioritātes trauksmes tiek novietotas cita uz citas trauksmes attēlu loga apakšējā rindā. Citu virs citas novietotās trauksmes var pārskatīt, izmantojot vadības trauksmju rindas kreisajā pusē.
Citu virs citas novietotās trauksmes monitoru grupās var pārskatīt, izmantojot Operator Client darbstacijas displeja loga **Monitors** vadības pogas. Monitorus ar aktīvu trauksmi norāda sarkanās ikonas ar mirgojošām gaismas diodēm.
Trauksmes nosaukumu, laiku un datumu pēc izvēles var parādīt visos monitoros vai tikai trauksmes rindas pirmajā monitorā.
5. Vienādas prioritātes trauksmēm administrators var konfigurēt secības darbību:
 - Režims Pēdējais iekšā – pirmais ārā: šajā konfigurācijā jaunas trauksmes tiek ievietotas *virš* tās pašas prioritātes vecākām trauksmēm.
 - Režims Pirmais iekšā – pirmais ārā: šajā konfigurācijā jaunas trauksmes tiek ievietotas *zem* tās pašas prioritātes vecākām trauksmēm.
6. Trauksmes attēlu rindu logā Alarm Image var parādīt vienā no diviem paņēmieniem:
 - kad tā tiek ģenerēta (automātiskā uznire). Tas notiek, ja trauksmes prioritāte ir augstāka nekā displeja prioritāte;
 - kad trauksme tiek apstiprināta. Tas notiek, ja trauksmes prioritāte ir zemāka nekā displeja prioritāte.

Automātiskās uznirstošās trauksmes

Trauksmes var konfigurēt automātiskai rādīšanai (uznīrei) logā Alarm Image, pamatojoties uz trauksmes prioritāti. Arī katras lietotāju grupas tiešraides un atskaņošanas displejiem ir piešķirtās prioritātes. Ja tiek saņemtas trauksmes, kuru prioritāte ir augstāka nekā lietotāja displejam, trauksme automātiski parāda savu trauksmes rindu logā Alarm Image. Ja logs Alarm Image pašlaik netiek rādīts, tas automātiski aizstāj tiešraides vai atskaņošanas attēla logu trauksmei iespējamajā monitorā.

Kaut arī logā Alarm Image tiek parādītas automātiski uznirstošās trauksmes, tās netiek apstiprinātas automātiski. Tās var vienlaikus parādīt vairāku lietotāju displejos. Ja lietotājs apstiprina automātiski uznirstošu trauksmi, tā tiek noņemta no visu pārējo lietotāju trauksmju sarakstiem un trauksmju displejiem.

Darbība ar trauksmēm izslēgšanas gadījumā

Ja notiek servera izslēgšana, visas aktīvās trauksmes tiek saglabātas. Trauksmes tiek atjaunotas un tiek atkal rādītas **Alarm List** logā, kad sistēma restartējas.

Trauksmes ar statusu **Accepted** vai **Workflow** tiek automātiski iestatītas stāvoklī **Active**, kad sistēma restartējas. Tiek saglabāti komentāri, kas pievienoti trauksmēm ar statusu **Workflow**.



ievērošanai!

Trauksmju dati tiek automātiski saglabāti katru minūti, tāpēc maksimālais datu zudums ir vienā minūtē uzkrātie dati.

Skatiet

- *Trauksmes režīms (trauksmes displejs), lpp. 108*
- *Notikumu un signālu apstrāde, lpp. 83*

4.3

Atslēgšanās bezdarbības gadījumā

Paredzētā izmantošana

Funkcija atslēgšanai bezdarbības gadījumā ir paredzēta, lai aizsargātu Operator Client vai Configuration Client operatora vai administratora prombūtnes laikā.

Lietotāju grupu iespējams konfigurēt, lai Operator Client pēc noteikta bezdarbības perioda automātiski atslēgtos.

Objektam Configuration Client nav pieejamas nekādas lietotāju grupas. Iestatījums, kas kontrolē atslēgšanos neaktivitātes gadījumā, ir spēkā tikai lietotājam **admin**.

Visas darbības ar tastatūru, peli un CCTV tastatūru ietekmē noteikto bezdarbības perioda ilgumu. Operator Client automātiskās darbības laika periodu neietekmē. Tādas Configuration Client automātiskās darbības kā aparātprogrammatūras augšupielāde vai iSCSI iestatīšana novērš neaktivitātes izraisītu atslēgšanos.

Var iestatīt arī BVMS interneta klienta automātisko atslēgšanos bezdarbības gadījumā.

Īsu brīdi pirms atslēgšanās bezdarbības gadījumā dialoglodziņš atgādina lietotājam par iespēju novērst atslēgšanos bezdarbības gadījumā.

Žurnālā tiek veikts ieraksts par notikušo atslēgšanos bezdarbības gadījumā.

Piemērs.

Ja darbstacija atrodas sabiedriskā vietā, atslēgšanās bezdarbības gadījumā samazina risku, ka nepieskatītai Operator Client darbstacijai piekļūš neautorizēta persona.

Administratoru grupas dalībnieks bezdarbības rezultātā atslēgsies automātiski, bet dežurants (operatoru grupa) var vienkārši vērot video bez darbošanās sistēmā, un viņam funkcija atslēgšanai bezdarbības nav gadījumā nav nepieciešama.

Ierobežojumi

Client SDK aktivitāte neatbalsta atslēgšanos bezdarbības gadījumā, tātad Client SDK aktivitāte neietekmē noteikto laika periodu.

4.4 No versijas neatkarīgs operatora klients

Saderības režīmā gan klientam Operator Client, gan serverim Management Server jābūt versijām, kas jaunākas par 5.5.

Ja Management Server izmanto iepriekšējo programmatūras versiju, Operator Client lietotājs var sekmīgi tajā pieteikties.

Ja serveris piedāvā jaunāku konfigurāciju, nekā ir pieejama Operator Client darbstacijā, šī konfigurācija automātiski tiek kopēta uz Operator Client darbstaciju. Lietotājs var izlemt, vai lejupielādēt jauno konfigurāciju.

Operator Client nodrošina ierobežotu funkciju komplektu un ir pievienots šim serverim Management Server.

Tālāk norādītās ar Management Server saistītās funkcijas ir pieejamas, kad esat pieteicies serverī Management Server ar iepriekšēju versiju:





- Lietotāja preferences
- Manuālas ierakstīšanas palaišana
- Ierīču stāvokļu parādīšana
- Releja stāvokļu pārslēgšana
- Meklēšana žurnālā
Notikumu meklēšanu nevar veikt.
- Server Lookup
- Attālā eksportēšana

4.4.1 Darbs saderības režīmā

Šī funkcija ir pieejama par 5.5 jaunākās versijās.

BVMS Operator Client sniedz vizuālu un tekstuālu atsauci par saviem stāvokļiem.

Ir iespējami tālāk norādītie Operator Client stāvokļi.

-  Operator Client ir savienots ar Management Server.
-  Operator Client nav savienots ar Management Server. Viens no iemesliem var būt Management Server fiziska atvienošana no tīkla.
-  Šo stāvokli var parādīt tikai pēc tam, kas atjaunots savienojums ar Management Server. Visas ietekmētās funkcijas ir atkal pieejamas, taču Operator Client konfigurācija ir novecojusi, jo sistēmā ir pieejama jaunāka konfigurācija. Piesakieties vēlreiz, lai atjauninātu konfigurāciju.
-  Šī stāvokļa ikona tiek parādīta, ja Management Server ir vecāka BVMS versija salīdzinājumā ar Operator Client darbstaciju.

4.5 Panorāmas kameras skatīšanas režīmi

Šajā nodaļā parādīti panorāmas kameras skatīšanas režīmi, kas ir pieejami sistēmā BVMS.

Ir pieejami šādi skatīšanas režīmi:

- Circle view;
- Panorama view;
- Cropped view.

Panorāmas un apgrieztā skata režīms ir izveidots, izmantojot BVMS liekuma korekcijas procesu. Liekuma korekcija kamerā netiek izmantota.

Administratoram jākonfigurē panorāmas kameras uzstādīšanas pozīcija, izmantojot Configuration Client.

Ja nepieciešams, varat mainīt kameras attēlu rūs izmērus. Attēlu rūs nav ierobežota ar 4:3 vai 16:9 malu attiecību.

Skatiet

- *Panorāmas kameras attēlošana, lpp. 31*
- *Panorāmas kameras skatīšanas režīma pārslēgšana, lpp. 32*
- *Attēlu rūs kārtošana un izmēru maiņa, lpp. 34*

4.5.1

360° panorāmas kamera, kas piestiprināta pie grīdas vai griestiem

Tālāk redzamajā attēlā ir demonstrēta pie grīdas vai griestiem piestiprinātas 360° kameras liekuma korekcija.

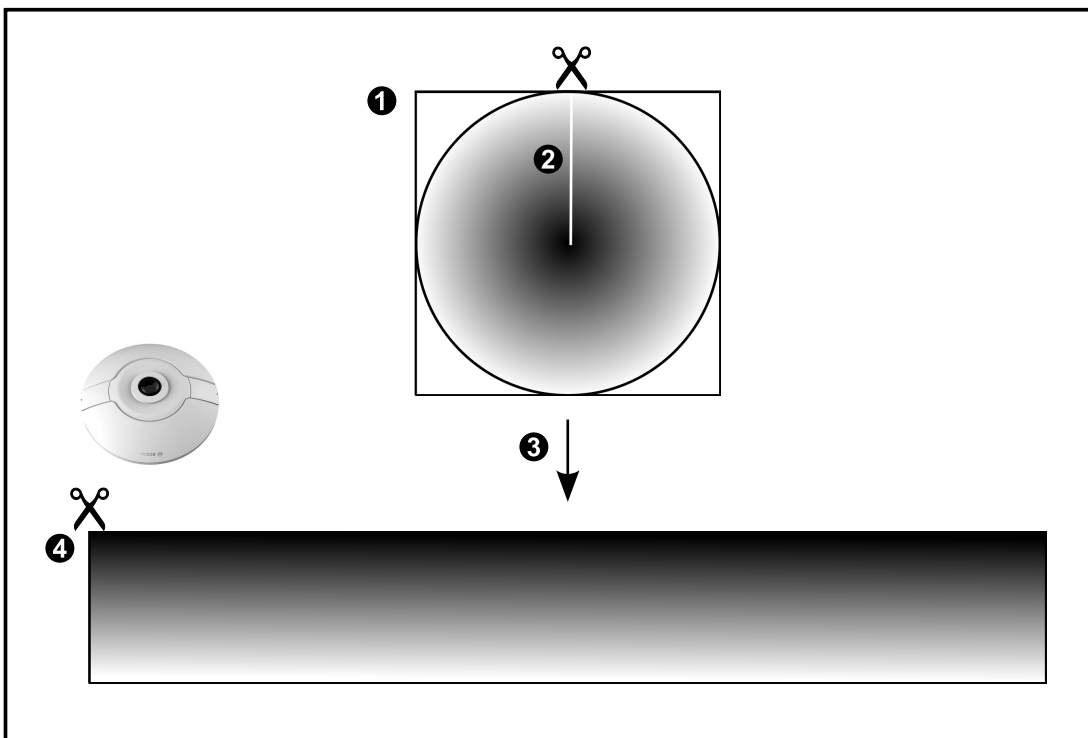
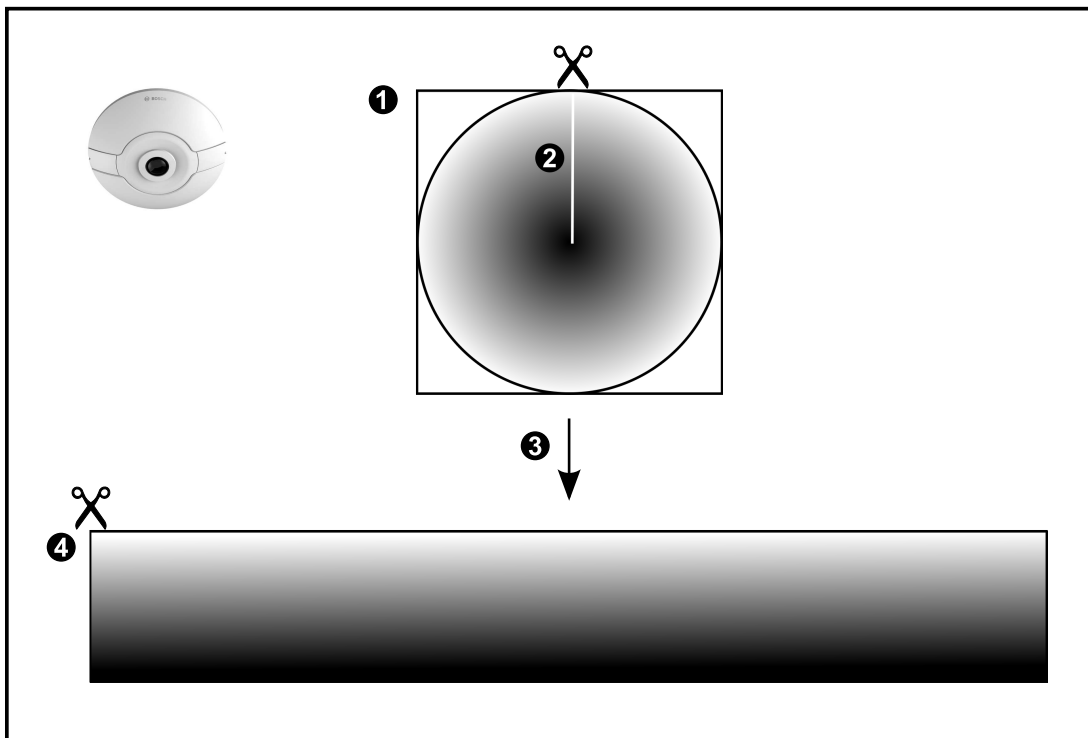

1	Pilnāpļa attēls	3	Liekuma korekcija
2	Nogriešanas līnija (operators var mainīt tās pozīciju, kad nav veikta tuvināšana)	4	Panorāmas skats

4.5.2

180° panorāmas kamera, kas piestiprināta pie grīdas vai griestiem

Tālāk redzamajā attēlā ir demonstrēta pie grīdas vai griestiem piestiprinātas 180° kameras liekuma korekcija.

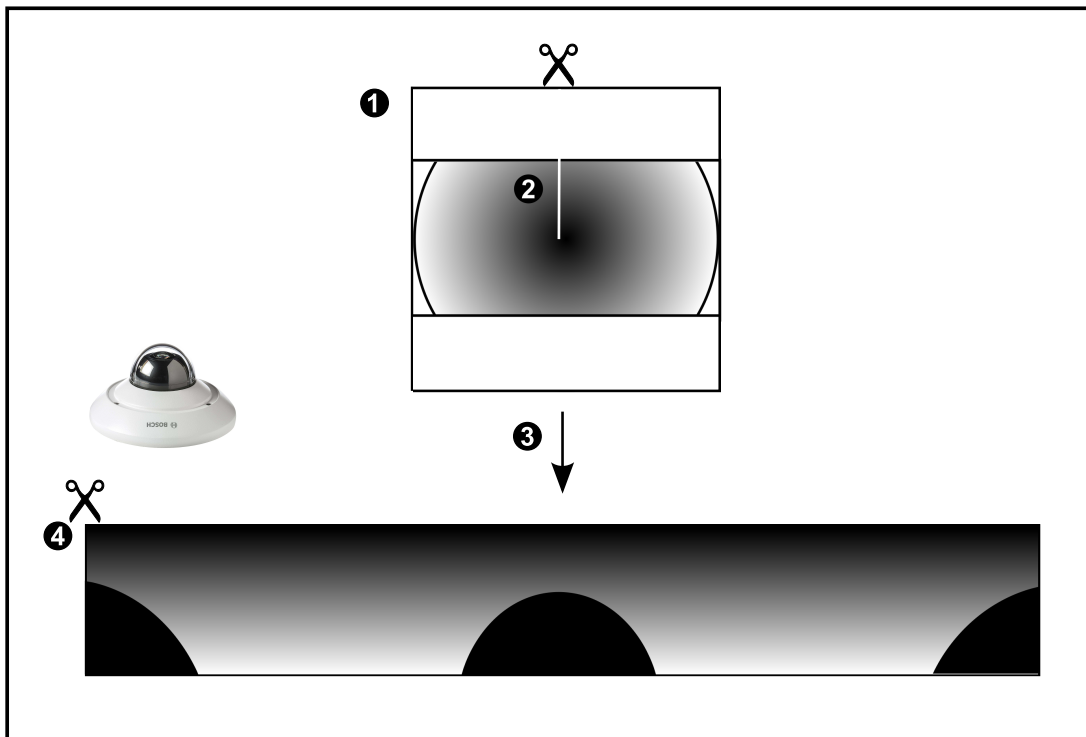
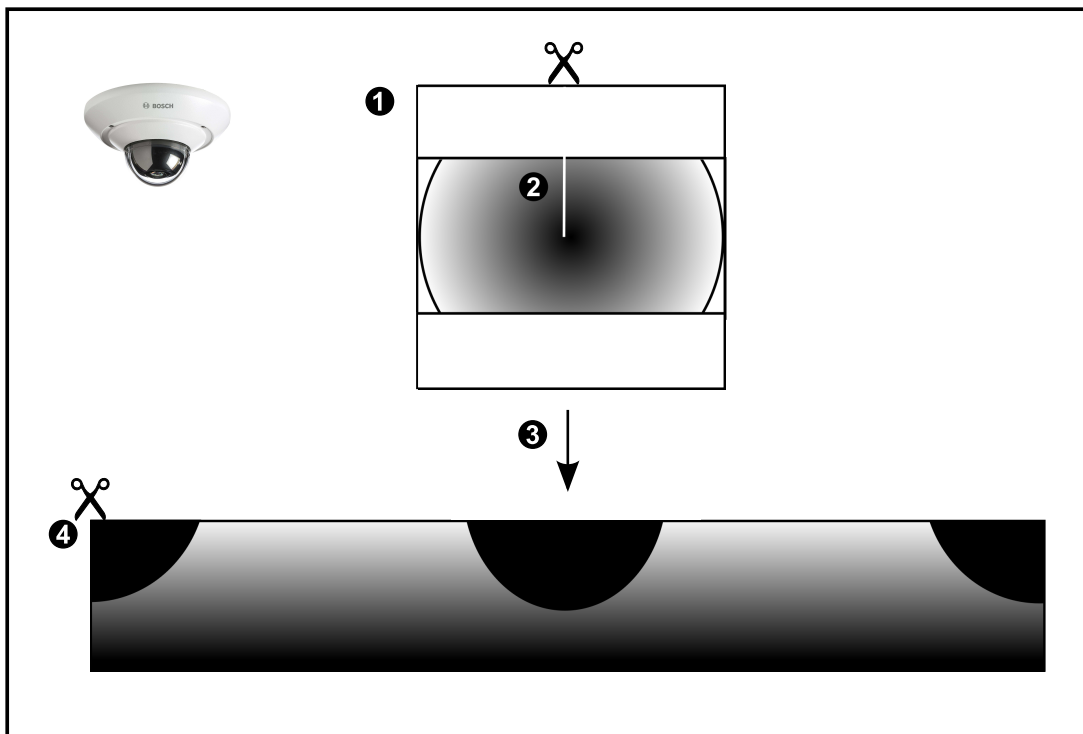

1	Pilnāpļa attēls	3	Liekuma korekcija
2	Nogriešanas līnija (operators var mainīt tās pozīciju, kad nav veikta tuvināšana)	4	Panorāmas skats

4.5.3

Pie sienas piestiprināta 360° panorāmas kamera

Tālāk redzamajā attēlā ir demonstrēta pie sienas piestiprinātas 360° kameras liekuma korekcija.

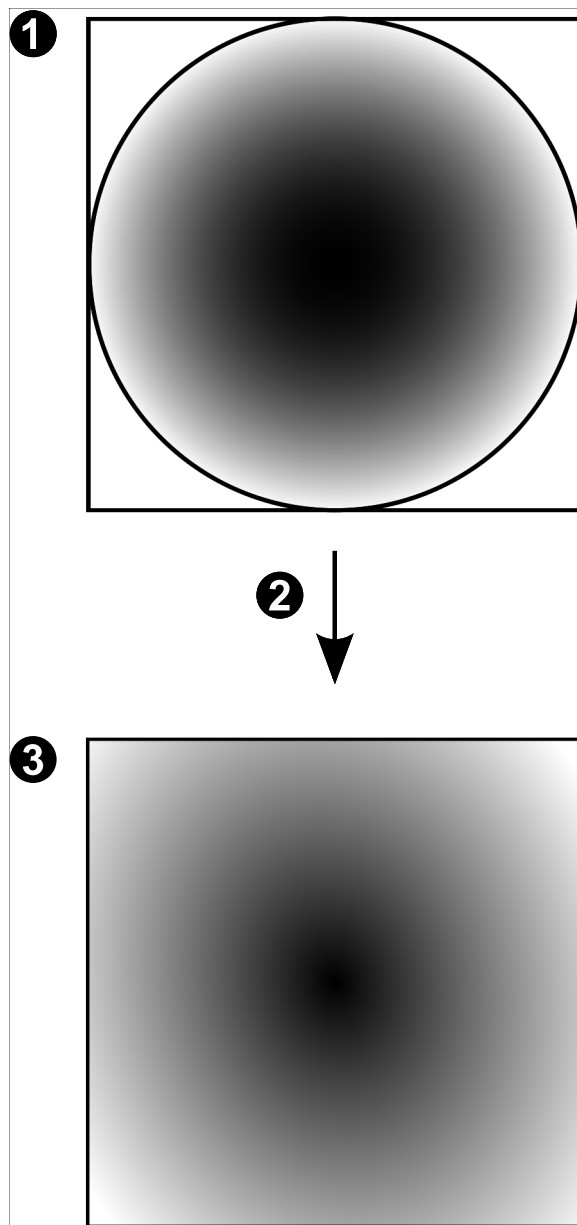

1	Pilnāpļa attēls	3	Panorāmas skats
2	Liekuma korekcija		

4.5.4

Pie sienas piestiprināta 180° panorāmas kamera

Tālāk redzamajā attēlā ir demonstrēta pie sienas piestiprinātas 180° kameras liekuma korekcija.

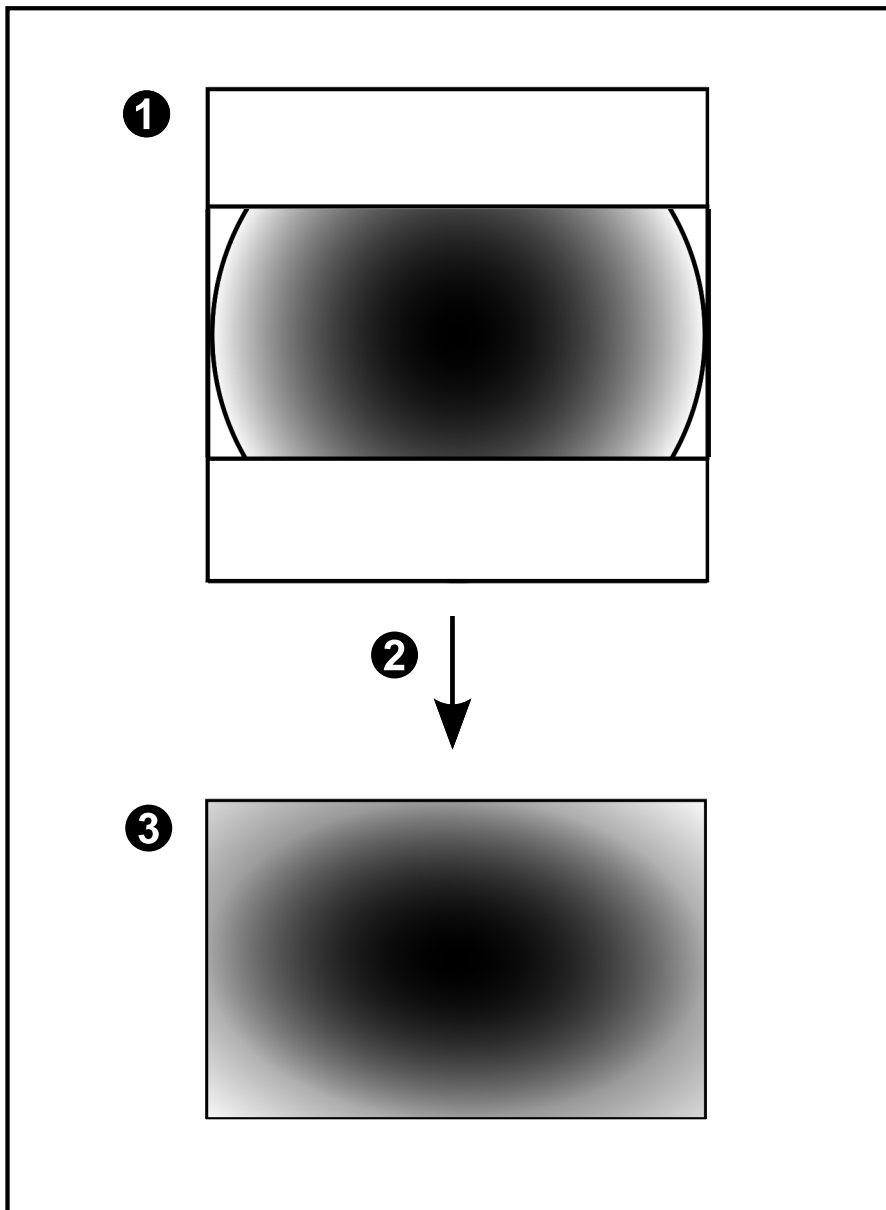

1	Pilnāpļa attēls	3	Panorāmas skats
2	Liekuma korekcija		

4.5.5

Panorāmas kameras apgrieztais skats

Tālāk redzamajā piemērā ir demonstrēta pie grīdas vai griestiem piestiprinātas 360° kameras apgriešana.

Apgriešanai izmantojamā taisnstūra sadaļa ir fiksēta. Varat mainīt sadaļu apgrieztā attēla rūtī, izmantojot pieejamās PTZ vadīklas.

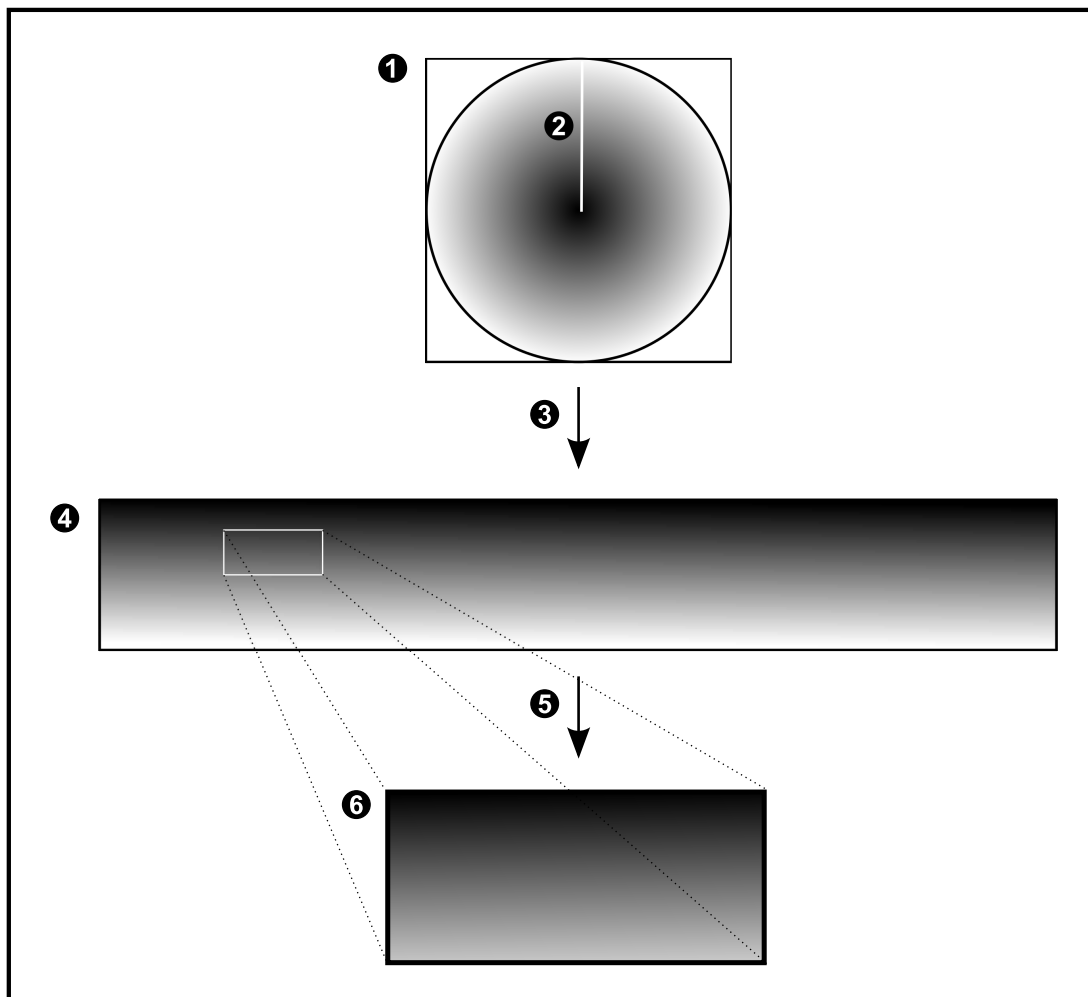

1	Pilnāpļa attēls	4	Panorāmas skats
2	Nogriešanas līnija (operators var mainīt tās pozīciju, kad nav veikta tuvināšana)	5	Apgriešana
3	Liekuma korekcija	6	Apgrieztā attēla rūts

4.6 SSH tunelēšana

Attāli savienojumi sistēmā BVMS tiek veidoti, izmantojot Secure Shell (SSH) tunelēšanu. SSH tunelēšanas laikā tiek izveidots šifrēts tunelis, kura darbību nodrošina SSH protokols/līgzdu savienojums. Šifrētais tunelis var pārraidīt gan šifrētu, gan nešifrētu datplūsmu. Bosch sistēmas SSH darbībai tiek izmantots arī Omni-Path protokols – uzņēmuma Intel izstrādātais sakaru protokols, kas nodrošina augstu veiktspēju un zemu tīkla latentumu.

Tehniskie dati un ierobežojumi

- SSH tunelēšanai tiek izmantots ports 5322. Šo portu nevar modificēt.
- SSH pakalpojuma programma ir jāinstalē tajā pašā serverī, kurā ir instalēts BVMS Management Server.
- Lietotāju kontiem ir jāiestata paroles. Lietotāja konti, kam nav paroles, nevar pieteikties, izmantojot SSH savienojumu.
- Programma Configuration Client nevar izveidot attālu savienojumu, izmantojot SSH. Configuration Client savienojums ir jāveido, kartējot portu.
- Programma Operator Client SSH savienojumu pārbauda ik pēc 15 sekundēm. Ja savienojums tiek pārtraukts, Operator Client atkārtoti pārbauda savienojumu reizi minūtē.

Porta kartēšana

- ▶ Lai portu 5322 varētu izmantot gan iekšējo, gan ārējo savienojumu veidošanai, konfigurējiet vienu portu BVMS Management Server datu pārsūtīšanai. Tā ir vienīgā sistēma darbībai nepieciešamā porta kartēšana. BVMS porta kartēšana nav nepieciešama.

Šifrēta komunikācija

Ja savienojums tiek izveidots, izmantojot SSH tuneli, visa saziņa starp sistēmu BVMS Management Server un attālo klientu tiek šifrēta.

5 Darba sākšana

Šajā nodaļā ir informācija par to, kā uzsākt darbu ar BVMS.

5.1 Operator Client sākšana

Piezīme:

- pirms izmantot sistēmu, aktivizējiet pasūtītās licences. Konfigurācijas rokasgrāmatā un Configuration Client tiešsaistes palīdzībā ir aprakstīts, kā aktivizēt licences.
- Lai nodrošinātu to, ka jūsu BVMS izmanto nepieciešamo valodu, lūdzu, konfigurējiet šo valodu savā Configuration Client. Papildinformāciju skatiet tiešsaistes palīdzībā.

Ja serverī Management Server darbojas jaunāka BVMS versija, šī versija tiek instalēta automātiski, veicot izvietojumu bez skāriena pieteikšanās laikā.

Operator Client palaišana

1. Izvēlnē **Start** atlasiet **Programs** > BVMS > Operator Client.
Tiek parādīts pieteikšanās dialoglodziņš.
2. Laukā **User Name:** ierakstiet savu lietotājvārdu.
Pirmajā lietojumprogrammas startēšanas reizē kā lietotājvārdu ierakstiet Admin; parole nav nepieciešama.
Lai piekļūtu vienlaicīgi vairākiem Management Server datoriem, ierakstiet Enterprise User Group dalībnieka lietotājvārdu.
3. Laukā **Password:** ierakstiet savu paroli.
4. Sarakstā **Connection:** atlasiet IP adresi vai Management Server vai Enterprise Management Server domēna nosaukumu.

Piezīme. Ja izmantojat SSH savienojumu, atlasiet **<New...>** un ievadiet adresi šādā formātā: **ssh://IP vai servername:5322.**

Lai izmantotu SSH savienojumu, lietotāju kontiem ir jāiestata paroles (sk. sadaļu *SSH tunelēšana, lpp. 26*).

5. Noklikšķiniet uz **Ok.**
Ja lietotāju grupai ir konfigurēta duālā autorizācija, tiek parādīts nākamais pieteikšanās dialoglodziņš.
Konfigurētās otrās lietotāju grupas lietotājs ievada nepieciešamo informāciju.
Tiek palaista lietojumprogramma.
Ja duālā autorizācija ir neobligāta, otrajā pieteikšanās dialoglodziņā vēlreiz noklikšķiniet uz **Ok.** Tomēr šādā gadījumā jums būs tikai jūsu lietotāju grupas lietotāja tiesības, bet ne jūsu duālās autorizācijas grupas potenciāli paplašinātās lietotāja tiesības.

Iziešana no Operator Client

1. Izvēlnē **System** noklikšķiniet uz **Exit.**
Notiek iziešana no lietojumprogrammas.
Ja Operatora klientā pieteicāties kā lietotājs, kurš nav pilnvarots iziešanai no lietojumprogrammas, tiek atvērts dialoglodziņš **Enter Logoff Password.**
2. Lūdziet lietotājam ar atbilstīgām lietotāja tiesībām ievadīt savu lietotājvārdu un paroli, lai apstiprinātu procesu.

5.2 Jaunas konfigurācijas apstiprināšana

Ja sistēmas administrators aktivizē jaunu konfigurāciju no Configuration Client, katrs Operator Client tiek nekavējoties restartēts automātiski vai arī darbstacijas lietotājs tiek informēts par jauno konfigurāciju un var to apstiprināt vēlāk. Sistēmas administrators konfigurē, kurš no šiem 2 gadījumiem notiek.

Ja sistēmas administrators ir aktivizējis jaunu konfigurāciju, neliekot katram Operator Client apstiprināt jauno konfigurāciju, visās Operator Client darbstacijās tiek atvērts dialoglodziņš. Lietotāji var noraidīt vai apstiprināt jauno konfigurāciju. Ja dažas sekundes nenotiek lietotāja mijiedarbība, dialoglodziņš tiek aizvērts. Šādā gadījumā jaunā konfigurācija tiek noraidīta. Ja jaunajā konfigurācijā kāda ierīce (piemēram, kamera) tiek noņemta no sistēmas, jaunās konfigurācijas noraidīšanas gadījumā dažas šīs ierīces funkcijas nav pieejamas. Ja esat nomainījis lietotāja paroli vai izdzēsis lietotāju, kamēr šis lietotājs ir pieteicies, viņš var turpināt darbu ar Operator Client pēc paroles maiņas vai izdzēšanas. Ja pēc paroles maiņas vai izdzēšanas savienojums ar Management Server tiek pārtraukts (piemēram, pēc konfigurācijas aktivizēšanas), lietotājs nevar automātiski izveidot atkārtotu savienojumu ar Management Server, neatsakoties/nepiesakoties Operator Client.

Jaunas konfigurācijas apstiprināšana

- ▶ Atsakieties un pēc tam atkal piesakieties.
Tagad tiek izmantota jaunā konfigurācija.

5.3 Piekļuve sistēmai

Piekļūstiet sistēmai, veicot tālāk norādītās darbības.

1. Lai atlasītu nepieciešamās sistēmas tīkla adresi, veiciet vienu no tālāk norādītajām darbībām.
 - Noklikšķiniet uz iepriekš atlasītās saraksta ievadnes.
 - Manuāli ievadiet tīkla adresi.
 - Atlasiet tīkla adresi, izmantojot vienumu Server Lookup.
2. Pieteikšanās nepieciešamajā sistēmā
 - Viena servera sistēma
 - Enterprise System

5.4 Servera meklēšanas izmantošana

- BVMS Server Lookup funkcija ļauj operatoriem pievienoties BVMS Management Server, kas ir norādīto serveru sarakstā.
- Viens Configuration Client vai Operator Client lietotājs var izveidot secīgu savienojumu ar vairākiem sistēmas piekļuves punktiem.
- Sistēmas piekļuves punkti var būt Management Server vai Enterprise Management Server.
- Server Lookup izmanto atvēlētu Management Server kā serveru saraksta resursdatoru.
- Server Lookup un Management Server vai Enterprise Management Server var palaist vienā ierīcē.
- Server Lookup atbalsta sistēmas piekļuves punktu meklēšanu pēc nosaukumiem vai aprakstiem.
- Tiklīdz savienots ar Management Server, Operator Client saņem notikumus un trauksmes no BVMS Management Server un rāda tiešraidi un atskaņo saturu.

Piekļuve

1. Sāciet Operator Client vai Configuration Client.
Tiek atvērts pieteikšanās dialoglodziņš.
2. Sarakstā **Connection:** izvēlieties vērtību **<Address Book...>** laukam Configuration Client vai vērtību **<Address Book...>** laukam Operator Client.
Ja serverim ir konfigurēta privāta un publiska IP adrese, tas ir norādīts.
Ja **<Address Book...>** vai **<Address Book...>** izvēlaties pirmoreiz, tiek atvērts dialoglodziņš **Server Lookup**.

3. Laukā **(Enterprise) Management Server Address:** ievadiet derīgu nepieciešamā servera tīkla adresi.
4. Ievadiet derīgu lietotājvārdu un paroli.
5. Ja nepieciešams, noklikšķiniet uz **Remember Settings**.
6. Noklikšķiniet uz **OK**.
Tiek atvērts dialoglodziņš **Server Lookup**.
7. Izvēlieties nepieciešamo serveri.
8. Noklikšķiniet uz **OK**.
9. Ja izvēlētajam serverim ir privāta un publiska tīkla adrese, tiek parādīts ziņojuma lodziņš ar vaicājumu, vai izmantojat izvēlēta servera privātajā tīklā esošu datoru.
Servera nosaukums tiek pievienots pieteikšanās dialoglodziņa **Connection:** sarakstā.
10. Izvēlieties šo serveri **Connection:** sarakstā un noklikšķiniet uz **OK**.
Atzīmējot izvēles rūtiņu **Remember Settings**, varat tieši izvēlēties šo serveri, kad vēlaties tam piekļūt atkārtoti.

6 Kameron attēlu parādīšana

Šajā nodaļā ir informācija par to, kā parādīt kameron attēlus.

Daži šajā nodaļā aprakstītie līdzekļi var būt deaktivizēti jūsu lietotāju grupai.

6.1 Laika joslas atlasīšana

Galvenais logs



ievērbai!

Pārliecinieties, vai visos jūsu sistēmas datoros laiks ir iestatīts atbilstoši katrai laika joslai, kurā atrodas datori.

Management Server vai unmanaged site un visām pievienotajām ierīcēm, ieskaitot kodētājus, dekodētājus, VRM servera datorus, DiBos un DVR ierīces, ir jābūt vienā laika joslā.

Operator Client datori (ieskaitot Client SDK un Cameo SDK) un Configuration Client datori var atrasties citās laika joslās nekā Management Server vai unmanaged site.

Ja jūsu Operator Client atrodas laika joslā, kas atšķiras no vismaz viena pievienotā Management Server vai unmanaged site laika joslas, varat atlasīt kādu no šiem laika attēlojuma veidiem:

- savu vietējo laiku;
- UTC;
- tā Management Server vai unmanaged site laika joslu, ar kuru izveidots savienojums.

Attēlu rūtīs, kurās parādīta kamera (tiešraide un atskaņošana), vienmēr ir redzams atbilstīgā Management Server vai unmanaged site laiks.

Loģiskajā kokā uz ierīces ikonas ir attēlots  vai unmanaged site katram serverim, kuru laika josla atšķiras no pašreiz Operator Client atlasītās laika joslas:

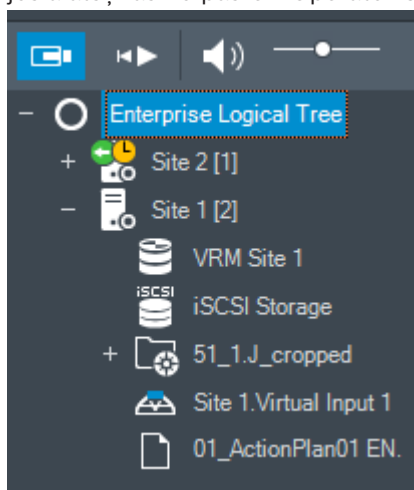

Varat atlasīt servera laika joslu vai unmanaged site laika zonas attēlošanai Operator Client.

Laika joslas atlase

1. Loģiskajā kokā ar labo pogu noklikšķiniet uz servera ikonai, lai atlasītu šī servera laika joslu.
2. Laika joslas atlases sarakstā atlasiet nepieciešamo ievadni.
 - **Operator Client Time:** Operator Client
 - **UTC**

- **UTC-x**: laika josla katram pieejamajam Management Server
Laiks, kura pamatā ir atlasītā laika josla, tiek parādīts izvēlņu joslā:

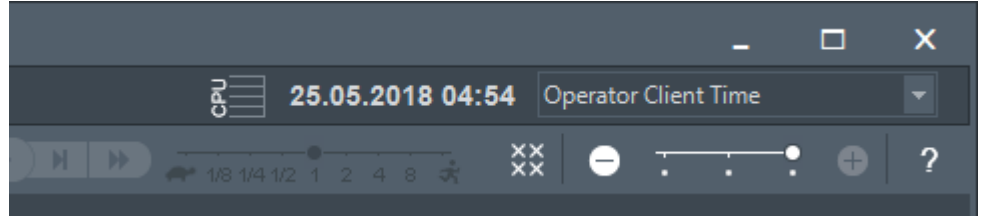

Skatiet

- *Loģikas koka logs, lpp. 119*

6.2

Kameras parādīšana attēlu rūtī

Galvenais logs

Lai piešķirtu kameras attēlu attēla rūtij

- ▶ Velciet kameru no **Logical Tree** loga uz attēla rūtī.
Izvēlētais kameras attēls tiek parādīts attēla rūtī.

Vai

1. Atlasiet attēla rūtī.
2. Logā **Logical Tree** veiciet dubultklikšķi uz kameras.
Izvēlētais kameras attēls tiek parādīts attēla rūtī.
3. Iepriekš minētās darbības atkārtojiet katrai kamerai, kuru vēlaties parādīt.
Varat arī vilkt kartes un dokumentus uz attēlu rūtīm.

Vai

- ▶ Loģiskajā kokā ar labo pogu noklikšķiniet uz kameras un noklikšķiniet uz **in next free Image pane**.
Tiek parādīta kamera.

Kameras pārvietošana logā Attēls

- ▶ Ievelciet kameru citā attēla rūtī.

Digitālā tālummaiņa

- ▶ Pagrieziet ritenīti virzienā uz priekšu vai atpakaļ, lai attiecīgi tuvinātu vai tālinātu.

Skatiet

- *Loģikas koka logs, lpp. 119*
- *Attēlu logs, lpp. 121*
- *Attēlu rūts, lpp. 122*

6.3

Panorāmas kameras attēlošana

Galvenais logs

Var parādīt panorāmas kameras. Sākotnējam panorāmas kameras pilnā attēlam tiek automātiski veikta liekuma korekcija, lai to varētu parādīt attēla rūtī.

Var parādīt panorāmas kameras un izmantot ePTZ tiešraides režīmā un atskaņošanas režīmā. Varat izvēlēties jūs interesējošu panorāmas attēla vietu, kas jārāda citā attēla rūtī. Šī attēla rūtis rāda apgrieztu attēlu. Apgriešana un ePTZ izmantošana apgrieztā attēlā ir iespējama tiešraides un atskaņošanas režīmā.

Attēla logā varat elastīgā veidā mainīt attēla rūts lielumu, kurā tiek rādīta panorāmas kamera vai jebkura cita kamera.

Panorāmas kameras attēlošana



1. Velciet kameru ar ikonu  uz attēla rūti.
Izvēlētais kameras attēls tiek parādīts panorāmas skatā.
2. Izmantojiet attēla rūti pieejamos vadības elementus, lai attēlā veiktu navigāciju.

Apgrieztā attēla parādīšana

1. Atveriet panorāmas attēlu panorāmas skatā.
2. Nospiediet taustiņu CTRL un turiet.
Atbilstoši tiek mainīts peles rādītāja izskats.
3. Noklikšķiniet uz interesējošas vietas un turiet.
4. Velciet izvēlēto punktu uz citu attēla rūti un nometiet to. Atlaidiet taustiņu CTRL.
Tiek parādīta panorāmas skata daļa, kas atrodas apkārt atlasītajam punktam.
Izmantojot aprakstīto darbību, varat no šī apgrieztā attēla izveidot citu apgrieztu attēlu.
Ieteicams reizē attēlot ne vairāk kā 10 apgrieztu attēla rūtis.
5. Izmantojiet attēla rūti pieejamos vadības elementus, lai attēlā veiktu navigāciju.

Skatiet



- *Panorāmas kameras skatīšanas režīma pārslēgšana, lpp. 32*
- *Attēlu rūšu kārtošana un izmēru maiņa, lpp. 34*
- *Panorāmas kameras skatīšanas režīmi, lpp. 19*

6.4

Panorāmas kameras skatīšanas režīma pārslēgšana

Panorāmas kamerai ir jābūt konfigurētai šim lietotājam loģiskajā kokā.

Varat pārslēgt skatīšanas režīmu panorāmas kamerai, kas tiek rādīta Attēlu rūtī
Ir pieejami tālāk norādītie režīmi.

-  **Circle view**
-  **Panorama view** (sākotnējais skats)
-  **Cropped view**

Pārslēgšana

- ▶ Attēlu rūts, kurā tiek rādīta panorāmas kamera, virsraksta joslā noklikšķiniet uz ikonas **Switch panoramic mode** un atlasiet vēlamo ievadni.

Kad aizver un atkārtoti atver šīs kameras Attēlu rūti, tiek parādīts režīms **Panorama view**.

Skatiet

- *Panorāmas kameras attēlošana, lpp. 31*
- *Panorāmas kameras skatīšanas režīmi, lpp. 19*
- *Attēlu rūts, lpp. 122*

6.5

Divu kameras režīmu (termālā un optiskā) attēlošana

Programmā Operator Client vienlaicīgi vai atsevišķi varat attēlot duālās kameras režīmus – termālo un optisko.

Vēlamā kameras režīma attēlošana

- ▶ Velciet kameru uz attēla rūti
vai
atlasiet kādu attēla rūti un logā **Logical Tree**, veiciet dubultklikšķi uz vēlamās kameras.
Attiecīgajā attēlu rūtī būs redzams atlasītās kameras attēls.
Skatīšanas režīms ir redzams attēlu rūts virsrakstjoslā.

-  **Optical**
-  **Thermal**

Kameras skatīšanas režīma mainīšana

- ▶ Attēlu rūtis (kurā redzams kameras attēls) virsrakstjoslā atlasiet vēlamo skatīšanas režīmu.

Vienlaicīga kameras termālā un optiskā režīma attēlošana

1. Atlasiet attēlu rūti, kurā tiek rādīts kameras attēls.
2. Nospiediet taustiņu CTRL, velciet un nometiet kameras ikonu citā attēlu rūtī.
Jaunajā attēlu rūtī būs attēlots otrs kameras skatīšanas režīms.

6.6 Vairāku pārvaldības serveru kameru parādīšana

Galvenais logs > **Uzņēmuma loģikas koks**

Piesakieties kā Enterprise User Group lietotājs.

Enterprise loģiskajā kokā izvērsiet vēlamā Management Server vienumu. Varat izmantot šim Management Server konfigurētās ierīces.

6.7 Vienuma atrašana loģikas kokā



Galvenais logs

Vienuma meklēšana logā Logical Tree

1. Ar peles labo pogu noklikšķiniet uz Logical Tree saknes mezgla vai bērmezgla un pēc tam noklikšķiniet uz **Tree search**
vai
logā Logical Tree nospiediet taustiņu kombināciju Ctrl + F.

Tiks atvērta meklēšanas lodziņš:



2. Ievadiet tajā meklēšanas virkni, kas atbilst attiecīgā vienuma nosaukumam.
Meklēšana tiek sākota rakstīšanas laikā, un tiek atzīmēts pirmais vienums, kas atbilst meklēšanas virknei. Ja vēlaties šo vienumu atvērt kādā attēla rūtī, veiciet dubultklikšķi uz attiecīgā vienuma.
Ja meklēšanas virknei nav atrasts neviens rezultāts, meklēšanas lodziņa fona krāsa mainās.
3. Lai atzīmētu iepriekšējo vai nākamo atbilstīgo vienumu, noklikšķiniet uz  vai .
4. Lai aizvērtu meklēšanas lodziņu, noklikšķiniet uz .

Skatiet

- *Meklēšanas lodziņš, lpp. 122*

6.8 Attēlu rūšu rindu skaita mainīšana

Galvenais logs

Varat mainīt attēlu rūšu rindu skaitu, kas parādīts attēla logā.

Lai rādītu mazāk attēlu rūšu rindas

- ▶ Izvēlnē **Tools** noklikšķiniet **Show fewer Image pane rows**.
vai

Pārvietojiet **Change image pane rows** slīdni  uz kreiso pusi.
vai

Klikšķiniet uz  .
vai
Nospiediet F7.

Lai rādītu vairāk attēlu rūšu rindas

- ▶ Izvēlnē **Tools** noklikšķiniet **Show more Image pane rows**.
vai

Pārvietojiet **Change image pane rows** slīdni  uz labo pusi.
vai

Klikšķiniet uz  .
vai
Nospiediet F8.

ievērbai!

Maksimālais attēlu rūšu rindu skaits, kas attēlots attēla logā, ir konfigurēts BVMS Configuration Client klientā.



Ja ir sasniegts šis skaits, izvēlnes komanda **Show more Image pane rows** un poga  ir atspējoti.

Ja maksimālais attēlu rūšu rindu skaits ir iestatīts kā 1, **Change image pane rows** slīdnis  netiek attēlots.

ievērbai!

Ierobežojumi neietekmē BVMS Export Player.



6.9

Attēlu rūšu kārtošana un izmēru maiņa

Galvenais logs

Lai kārtotu attēlu rūtis

1. Velciet objektu no **Logical Tree** loga uz attēla rūti. Atkārtojiet, līdz tiek parādītas visas nepieciešamās kameras.
Ja kāds objekts tiek jau rādīts mērķa attēla rūtī, tas tiek aizstāts.
2. Ja nepieciešams, velciet kameru no vienas attēla rūts uz citu.

Lai mainītu attēla rūts izmēru

1. Norādiet uz attēla rūts malu vai stūri. Rādītājs tiks parādīts kā divvirzienu bultiņa. Varat mainīt izmērus pa diagonāli, vertikāli vai horizontāli.
Attēla rūtī iegūtais attēls ir ierobežots atbilstoši atlasītā attēla rūts šablona režģim.
Attēla rūts malu attiecība nav ierobežota atbilstoši 4:3 vai 16:9 malu attiecībai.
2. Velciet, lai mainītu attēla rūts izmērus.

Skatiet

– *Attēlu logs, lpp. 121*

6.10

Loga Trauksmes attēls atvēršana

Galvenais logs

Ja trauksmju sarakstā ir vismaz viena trauksme, varat pārslēgties no loga Attēls uz logu Trauksmes attēls.



Ievēribai!

Rūti Trauksmes attēls parādītā karte ir optimizēta rādīšanai un satur tikai pamata .dwf faila sākotnējo skatu.

Loga Trauksmes attēls atvēršana

- ▶ Vienumā Attēla logs noklikšķiniet uz  .
Logs Trauksmes attēls ir atvērts.

Loga Trauksmes attēls atkārtota atvēršana

- ▶ Vienumā Attēla logs noklikšķiniet uz  .
Tiek parādīts tiešraides režīms vai atskaņošanas režīms atkarībā no iepriekš parādītā režīma.

Skatiet

- *Trauksmes režīms (trauksmes displejs), lpp. 108*
- *Attēlu logs, lpp. 121*

6.11

Manuālas ierakstīšanas sākšana

Galvenais logs

Ierakstīšanu katrai kamerai var sākt manuāli. Tiek izmantots trauksmes ierakstīšanas režīma kvalitātes līmenis. Trauksmes ierakstīšanas ilgums ir konfigurēts Configuration Client. Ja izvēlētā kamera jau veic ierakstīšanu, kvalitātes līmenis tiek mainīts uz trauksmes ierakstīšanas režīmu. Izmantojot VRM ierakstīšanu, trauksmes ierakstīšana nav aizsargāta.

Piezīme: jūs nevarat sākt manuālu ierakstīšanu DiBos kamerai.

Lai sāktu ierakstīt

1. Atlasiet attēla rūti, kurā tiek rādīta kamera.
2. Noklikšķiniet uz  .
Tiek sāka ierakstīšana.

Piezīmes:

NVR ieraksti (tikai): ikona Attēlu rūts joslā mainās uz  . Noklikšķiniet, lai ierakstīšanu apturētu. Ja nenoklikšķināt, lai ierakstīšanu apturētu, manuālā ierakstīšana tiek apturēta pēc konfigurētā manuālās ierakstīšanas laika. Kameras laika periodā manuālā ierakstīšana tiek parādīta kā trauksmes ierakstīšana.

VRM ieraksti (tikai): ierakstīšanu nevar apturēt manuāli. Ierakstīšana tiek apturēta pēc konfigurētā trauksmes ierakstīšanas laika. Kameras laika periodā pirmstrauksmes ierakstīšana tiek parādīta kā trauksmes ierakstīšana, ja pirmstrauksmes ierakstīšana ir konfigurēta Configuration Client.

Skatiet

- *Attēlu rūts, lpp. 122*
- *Laika skalas logs, lpp. 124*

6.12

Iepriekš konfigurētās kameras secības sākšana

Galvenais logs

Ja tiek izmantota kameru secība, viena pēc otras tiek rādītas grupā iekļautas kameras. Iepriekš konfigurētās kameru secības ir konfigurētas Configuration Client un redzamas Logical Tree. Secību var konfigurēt, lai izmantotu vairāk nekā vienu attēlu rūti klientā Operator Client vai uz monitoru sienas. Ja nepietiek attēlu rūšu vai monitora rūšu, lai parādītu visu secību, tiek parādītas tikai attēlu rūtis, kas ietilpst attēla logā. Pārējās attēlu rūtis netiek rādītas, un tiek parādīts atbilstīgs ziņojums.

Secība netiek rādīta norādītajos apstākļos

- Video zudumi
- Zudis savienojums ar kameru
- Nav kameras rādīšanas atļaujas
- Kamera nav konfigurēta

Turklāt secībām, kas tiek parādītas analogā monitorā, izmantojot dekodētāju, DiBos kameras nevar parādīt.

Ievērībai!



Ja konfigurācija tiek mainīta un aktivizēta, kameru secība (iepriekš konfigurēta vai automātiska) parasti tiek turpināta pēc Operator Client restartēšanas.

Gadījumi, kad secība netiek turpināta

Noņemts monitors, kurā secība ir konfigurēta rādīšanai.

Mainīts tā monitora režīms (atsevišķais/kvadrāta skats), kurā secība ir konfigurēta rādīšanai.

Mainīts tā monitora loģiskais numurs, kurā ir secība konfigurēta rādīšanai.

Lai palaistu un vadītu kameru secību

1. Velciet nepieciešamo secību  no loga **Logical Tree** uz attēlu rūti vai monitoru sienu.

Attēlu rūtī parādītā secība tiek apzīmēta ar simbolu .

2. Attēlu rūtī: lai vadītu secību, attēla loga rīkjoslā noklikšķiniet uz atskaņošanas vadības ikonās.

Skatiet

- *Attēlu rūts, lpp. 122*

6.13

Automātiskās kameras secības sākšana

Galvenais logs

Ja tiek izmantota kameru secība, grupā iekļautas kameras tiek rādītas cita pēc citas.

Konfigurējiet šo secību aizkavēšanās laiku dialoglodziņā **Options** (izvēlnē **Extras**, komanda **Options...**).

Secība netiek rādīta norādītajos apstākļos

- Video zudumi
- Zudis savienojums ar kameru
- Nav kameras rādīšanas atļaujas
- Kamera nav konfigurēta

Turklāt secībām, kas tiek parādītas analogā monitorā, izmantojot dekodētāju, DiBos kameras nevar parādīt.



Ievēribai!

Ja konfigurācija tiek mainīta un aktivizēta, kameru secība (iepriekš konfigurēta vai automātiska) parasti tiek turpināta pēc Operator Client restartēšanas.

Gadījumi, kad secība netiek turpināta

Noņemts monitors, kurā secība ir konfigurēta rādīšanai.

Mainīts tā monitora režīms (atsevišķais/kvadrāta skats), kurā secība ir konfigurēta rādīšanai.

Mainīts tā monitora loģiskais numurs, kurā ir secība konfigurēta rādīšanai.

Lai sāktu kameru secību:

1. Izvēlieties Attēlu rūti, kurā vēlaties atskaņot secību.
2. Ar labo pogu noklikšķiniet uz mapes sadaļā **Logical Tree** un tad noklikšķiniet uz vienuma **Show as sequence in selected image pane**.

Izvēlētajā mapē iekļautās kameras tiek cita pēc citas rādītas izvēlētajā attēlu rūtī.



Rādījums  norāda, ka secība ir aktīva.

Lai paūzētu kameru secību, rikoĳieties, kā norādīts tālāk.

- Loga Attēls rīkĳoslā noklikšķiniet uz .

Secība pārtrauc atskaņošanu, kā norādīts ar .

Lai pārietu uz kameru secības iepriekšēĳo/nākamo darbību:

- Loga Attēls rīkĳoslā noklikšķiniet uz  vai .
- Secība pāriet uz iepriekšēĳo vai nākamo darbību.

Skatiet

– *Dialoglodziņš Options, lpp. 117*

6.14

Kanāla audio režīma izmantošana

Galvenais logs

Ja vēlaties klausīties tikai vienu kamerai piešķirtu audio avotu, izmantoĳiet viena kanāla audio režīmu. Audio nevar aktivizēt citai kamerai.

Lai aktivizētu/deaktivizētu vairākkānālu audio režīmu:

1. Izvēlnē **Extras** noklikšķiniet uz **Options...**
2. Atzīmēĳiet izvēles rūtiņu **Playback audio of the selected image pane**.

Skatiet

– *Dialoglodziņš Options, lpp. 117*

6.15

Vairākkānālu audio režīma izmantošana

Galvenais logs

Vairākkānālu audio režīmu var izmantot, ja vēlaties vienlaikus klausīties dažādus audio avotus. Dažādus kamerai piešķirtus audio avotus var aktivizēt katras kameras Attēlu rūtī.

Lai aktivizētu/deaktivizētu vairākkānālu audio režīmu:

1. Izvēlnē **Extras** noklikšķiniet uz **Options...**
2. Atzīmēĳiet izvēles rūtiņu **Multichannel audio playback**.

Skatiet

– *Dialoglodziņš Options, lpp. 117*

6.16 Digitālās tālummaiņas izmantošana

Galvenais logs

Katrā attēlu rūtī ir nodrošināta digitālās tālummaiņas funkcija. Šai digitālajai tālummaiņai ir 11 līmeņi: 1x, 1,35x, 1,8x, 2,5x, 3,3x, 4,5x, 6x, 8,2x, 11x, 14,9x, 20,1x.

Saglabājot izlases skatu, tiek saglabāts digitālās tālummaiņas un attēla daļas pašreizējais iestatījums.

Noklikšķinot uz , digitālās tālummaiņas un attēla daļas pašreizējais iestatījums tiek izmantots tūlītējai atskaņošanai.

Restartējot Operator Client, tiek saglabāts digitālās tālummaiņas un attēla daļas pašreizējais iestatījums.

Lai izmantotu digitālo tālummaiņu

1. Pagrieziet ritenīti virzienā uz priekšu vai atpakaļ, lai attiecīgi tuvinātu vai tālinātu.



norāda, ka ir tikusi izmantota digitālā tālummaiņa.

2. Velciet attēlu, lai navigētu uz vēlamo attēla daļu.
3. Ar peles labo pogu noklikšķiniet uz attēla rūts un noklikšķiniet uz **Zoom 1:1**, lai atgrieztu attēlu oriģinālajā izmērā.



Simbols vairs netiek rādīts.

Piezīme.

Varat arī izmantot digitālās tālummaiņas vadīklas logā **PTZ Control**.

Skatiet

- *Favorites Tree logs, lpp. 120*
- *PTZ vadības logs, lpp. 123*
- *Attēlu rūts, lpp. 122*

6.17 Viena attēla saglabāšana

Galvenais logs

Viena attēla saglabāšana

1. Izvēlieties Attēlu rūtī.
2. Noklikšķiniet uz . Tiek atvērts attēla faila saglabāšanas dialoglodziņš.
3. Atlasiet nepieciešamo direktoriju, ievadiet faila nosaukumu un atlasiet nepieciešamo faila veidu. Ir pieejami JPG un BMP.
4. Noklikšķiniet uz **OK**. Attēls ir saglabāts. Failā ir papildinformācija par kameru. Ja pieteicāties Enterprise Management Server, kameras nosaukums tiek parādīts kopā ar šīs kameras Management Server nosaukumu kā prefiksu.

Skatiet

- *Attēlu rūts, lpp. 122*

6.18 Viena attēla drukāšana

Galvenais logs

Viena attēla drukāšana

1. Izvēlieties Attēlu rūtī.

2. Noklikšķiniet uz  .
Tiek atvērts printera atlasīšanas dialoglodziņš.
3. Noklikšķiniet uz **OK**.
Attēls tiek izdrukāts. Izdrukā ir papildinformācija par kameru.
Ja pieteicāties Enterprise Management Server, kameras nosaukums tiek parādīts kopā ar šīs kameras Management Server nosaukumu kā prefiksu.

Skatiet

– *Attēlu rūts, lpp. 122*

6.19**Pārslēgšana uz pilnekrāna režīmu**

Galvenais logs

Pilnekrāna režīmā tiek paslēpti daudzi vadības elementi, piemēram, izvēlnes komandas vai trauksmju saraksts, ja trauksmju monitors tika pārslēgts uz pilnekrāna režīmu. Lai piekļūtu šiem vadības elementiem, izejiet no pilnekrāna režīma.

Visa loga Attēls atvēršana pilnekrāna režīmā

- ▶ Vienuma Attēla logs rīkjoslā noklikšķiniet uz  .
Attēla logs tiek atvērts pilnekrāna režīmā.

Iziešana no pilnekrāna režīma

- ▶ Noklikšķiniet uz  .

Atlasītās attēla rūts maksimizēšana

- ▶ Ar peles labo pogu noklikšķiniet uz Attēla rūts un noklikšķiniet uz **Maximize**.
Atlasītā attēla rūts tiek parādīta, izmantojot visu logu Attēls.



Skatiet

– *Attēlu logs, lpp. 121*

6.20**Attēla rūts joslu parādīšana vai paslēpšana**

Galvenais logs

Lai rādītu/slēptu rīkjostas

- ▶ Noklikšķiniet uz  , lai skatītu atlasītā cameo rīkjostas.
- ▶ Noklikšķiniet uz  , lai slēptu atlasītā cameo rīkjostas.

Skatiet

– *Attēlu logs, lpp. 121*

6.21**Informācijas parādīšana kamerā**

Galvenais logs

Informācijas parādīšana

- ▶ Ar peles labo pogu noklikšķiniet uz Image pane ar piešķirtu kameru un noklikšķiniet uz **Properties**.
Tiek atvērts dialoglodziņš ar kameras rekvizītiem.

Skatiet

– *Attēlu rūts, lpp. 122*

6.22 Video satura analīzes (VCA) iespējošana

Galvenais logs

Lai iespējotu:

- ▶ Ar labo pogu noklikšķiniet uz Attēlu rūts, kurai piešķirta kamera, un noklikšķiniet uz **Enable Content Analysis**.
Tiks parādīti VCA pārklājumi. Šis iestatījums tiek paturēts pēc nākamās restartēšanas, pieteikšanās Operator Client sistēmā, kā arī pēc kameras aizvēršanas un tās atkārtotas atvēršanas Attēlu rūtī.

Lai atspējotu:

- ▶ Ar labo pogu noklikšķiniet uz Attēlu rūts, kurai piešķirta kamera, un noklikšķiniet uz **Disable Content Analysis**.
VCA pārklājumi pazudīs.

6.23 Video satura analīzes (VCA) kārtulu attēlošana

Galvenais logs

Lai rādītu VCA kārtulas

- ▶ Ar labo pogu noklikšķiniet uz attēla rūts, kurai ir piešķirta kamera, un noklikšķiniet uz **Show Content Analysis rules**.
Tiks parādītas VCA kārtulas.
Šis iestatījums tiek atiestatīts pēc nākamās restartēšanas vai pieteikšanās programmā Operator Client, kā arī pēc kameras attēla aizvēršanas un atkārtotas atvēršanas attēlu rūtī.

VCA kārtulu paslēpšana

- ▶ Ar peles labo pogu noklikšķiniet uz attēlu rūts, kurai ir piešķirta kamera, un noklikšķiniet uz **Hide Content Analysis rules**.
VCA kārtulas vairs nebūs redzamas.

6.24 Tūlītējās atskaņošanas sākšana

Galvenais logs > 

Varat attēlu rūtī skatīt kameras ierakstus tiešraides režīmā.

Ja ir veikta atbilstoša konfigurēšana, varat mainīt ieraksta avotu.

Digitālās tālummaiņas un attēla daļas pašreizējais iestatījums tiek izmantots tūlītējai atskaņošanai.

Sākuma laiks (sekunžu skaits pagājušā vai attītā laikā) tūlītējai atskaņošanai ir konfigurēts dialoglodziņā **Options** (izvēlnē **Extras**, komanda **Options...**).

Lai sāktu tūlītējo atskaņošanu

1. Atlasiet nepieciešamo attēla rūtī.
2. Noklikšķiniet .
Tiek atskaņots ieraksts.
3. Pārslēdzieties uz vēlamo ieraksta avotu, ja tāds pieejams.
Piezīme. Pēc ieraksta avota pārslēgšanas attīšanas laiks var atšķirties no konfigurētās vērtības.

- ▶ Lai atgrieztos pie tiešraides, noklikšķiniet .

Piezīme. Ir iespējama vairāk nekā viena attēla rūts ar tūlītējo atskaņošanu, arī vienas kameras vairākas tūlītējās atskaņošanas.

Tūlītējās atskaņošanas attīšanas laiku konfigurē šeit: *Cilne Control*, lpp. 117.

Cilpveida atskaņošanas sākšana/apturēšana

- ▶ Noklikšķiniet uz .

Cilpveida tūlītējās atskaņošanas ilgums tiešraides cameo ir atpakaļattīšanas laiks, kam pievienots attīšanas uz priekšu laiks kopš laika, kad noklikšķināt uz .

Skatiet

- *Cilne Control, lpp. 117*
- *Attēlu rūts, lpp. 122*
- *Ierakstīšanas avota pārslēgšana, lpp. 81*
- *Dialoglodziņš Options, lpp. 117*

6.25 Kameras piešķiršana monitoram

Galvenais logs >  > 

Var piešķirt IP ierīces dekodētājam. Ja ir izveidots savienojums ar dekodētāju, monitorā tiek rādīts videosignāls un skaļruņos atskaņots audiosignāls. DiBos un Bosch Allegiant kameras šādā veidā nevar piešķirt.

Lai piešķirtu kameras attēlu monitoram

- ▶ Velciet kameru no loga  uz nepieciešamo monitoru attēlu rūtī.

6.26 Audio režīma izmantošana



Galvenais logs

Varat aktivizēt audio izvēlētai kamerai (ja pieejams).

Lai vienlaikus klausītos vairāku kameru audiosignālu, aktivizējiet vairākanālu audio režīmu.

Pārslēdziet audio režīmu dialoglodziņā **Options** (izvēlne **Extras**, komanda **Options...**).

Lai aktivizētu/deaktivizētu audio:

1. Izvēlieties Attēlu rūtī.
2. Noklikšķiniet uz , lai deaktivizētu vai  aktivizētu audio.

Skatiet

- *Attēlu rūts, lpp. 122*
- *Dialoglodziņš Options, lpp. 117*

6.27 Selektorsakaru funkcionalitātes izmantošana

Galvenais logs > 

Vienumu Selektorsakaru funkcionalitāte var izmantot tikai, ja ir aktīvs tiešraides režīms.

Pārliedzieties, vai skaņu kartē ir aktīvs mikrofons un tā skaļums nav 0. Veiciet šo uzdevumu

darbstacijas datora vadības panelī. Turklāt pārliedzieties, vai skaņu kartes ierakstīšanas

vadībā ir atlasīts tikai mikrofons, nevis stereo maisījums. Windows 7: atspējojiet visas ievades

ierīces, izņemot to, kuru vēlaties izmantot selektorsakaru funkcionalitātei.

Nākamajā ekrānuzņēmumā ir parādīts piemērs:

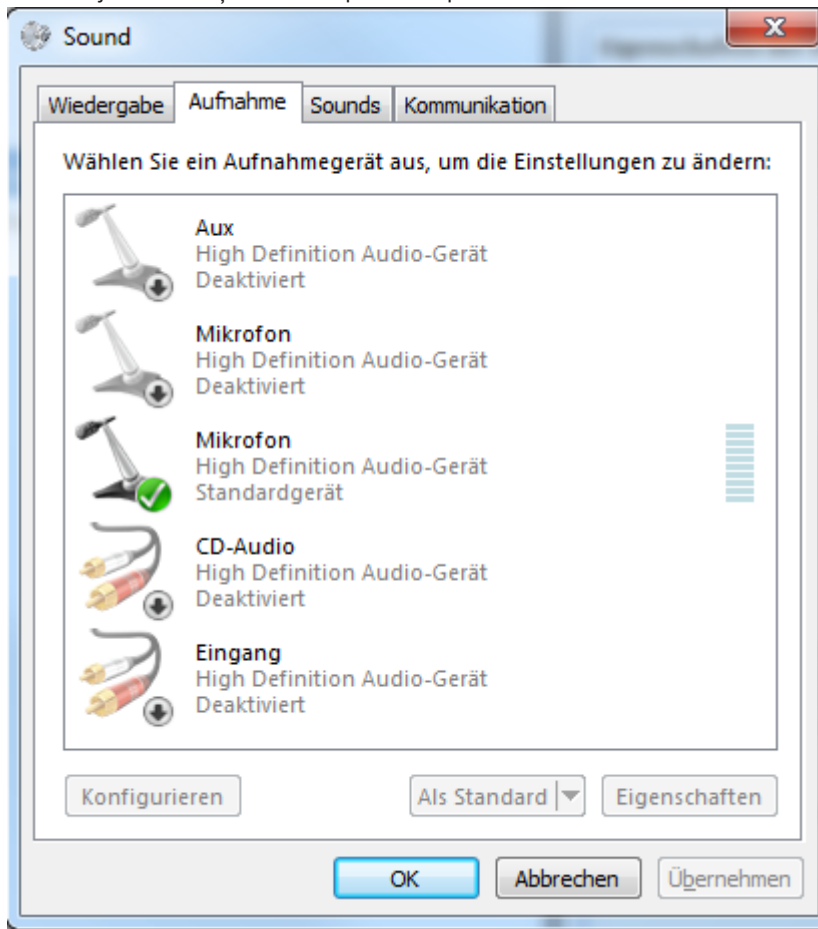

Ja pēc Operator Client pirmās ieslēgšanas maināt iestatījumu no stereo maisījuma uz mikrofonu, šis iestatījums tiek ignorēts pēc Operator Client nākamās ieslēgšanas.



Lai izvairītos no akustiskās reakcijas, mikroфона-skaļruņa kombinācijas vietā ieteicams izmantot austiņas.

Selektorsakaru funkcionalitāte darbojas tikai ar šifrētāju, kam ir audio ieeja un audio izeja. Pārlicinieties, vai šifrētāja mikroфона un skaļruņu skaļuma iestatījumi nav 0. Šo uzdevumu veiciet Configuration Client.

Lai selektorsakaru funkcionalitāti izmantotu darbstacijā, lietotāju grupai jābūt piešķirtai tās izmantošanai. Šo uzdevumu veiciet Configuration Client.

Dialoglodziņā **Options** var konfigurēt puses duplexo vai pilnu duplexo režīmu.

Selektorsakaru funkcionalitātes izmantošana

1. Atlasiet attēla rūti ar audio šifrētāju.
2. Noklikšķiniet uz  un paturiet peles pogu. Ja šai attēla rūtij ir izslēgts audio, tas tiek ieslēgts automātiski.
Ikona mainās uz .
Tagad varat runāt. Ja tas ir konfigurēts, var runāt arī otra puse, neatkarīgi no tā, vai ir noklikšķināts uz ikonas.
3. Atlaidiet peles pogu. Pārsūtīšana tiek pārtraukta.
Audio paliek ieslēgts šai attēlu rūtij.

**Ievērošanai!**

Ienākoša automātiskā trauksmes uznire var pārtraukt pārsūtīšanu.

Skatiet

– *Attēlu logs, lpp. 121*

6.28**PTZ kameras vadības bloķēšana**

Galvenais logs >



Varat bloķēt PTZ kameras vadību citiem lietotājiem. Lietotājs ar augstāku prioritāti var pārņemt vadību un bloķēt kameras vadību. Šai tiešajai PTZ bloķēšanai var konfigurēt taimautu. Ja jūs tikai pārņemat vadību bez tās iepriekšējas manuālas bloķēšanas, vadība uz 5 sekundēm tiek bloķēta lietotājam ar zemāku prioritāti.

PTZ vadības bloķēšana

1. Atlasiet vienu no šiem vienumiem:
 - attēlu rūts ar PTZ kameru;
 - PTZ kamera loģikas kokā;
 - PTZ kamera izlases kokā;
 - PTZ kamera kartes logā.
2. Ar peles labo pogu noklikšķiniet attēlu rūtī vai uz PTZ kameras un noklikšķiniet uz **Lock**. Lietotāji ar zemākām prioritātēm vairs nevar izmantot PTZ vadību. Viņu displejos tiek parādīts atbilstīgs ziņojuma lodziņš. Lai pārtrauktu PTZ vadības bloķēšanu, ar peles labo pogu noklikšķiniet uz attēlu rūts vai PTZ kameras un noklikšķiniet uz **Unlock**. Bloķēšana automātiski beidzas pēc konfigurēta laika perioda vai atteikšanās.

Skatiet

- *Attēlu logs, lpp. 121*
- *Kartes logs, lpp. 123*
- *Loģikas koka logs, lpp. 119*
- *Favorites Tree logs, lpp. 120*

6.29**Atsauces attēla atjaunināšana**

Galvenais logs >



Varat atjaunināt atsauces attēlu.

Atsauces attēla atjaunināšana

1. Ar peles labo pogu noklikšķiniet uz attēlu rūts un noklikšķiniet uz **Reference Image...** Tiek atvērts dialoglodziņš **Reference Image**.
2. Noklikšķiniet uz **Update**. Noklikšķinot uz **Update**, tiek parādīts laika attēls.

6.30**Monitoru grupas rādīšana**

Galvenais logs >



>

Monitoru grupas piešķiršana attēla rūtij

1. Velciet monitora grupu no loga **Logical Tree** uz attēla rūti. Atlasītā monitoru grupa tiek parādīta attēla rūtī.
Vai atlasiet attēla rūti.
2. Logā **Logical Tree** divreiz noklikšķiniet uz monitoru grupas. Atlasītā monitoru grupa tiek parādīta attēla rūtī.

Kameras piešķiršana monitoram

1. Velciet kameru no loga **Logical Tree** uz monitoru. Izvēlētais kameras attēls tiek parādīts monitorā.

Katra monitoru grupas piešķirtā kamera parāda momentuzņēmumu. Momentuzņēmums palīdz identificēt, piemēram, vai tiek izmantota pareizā kamera un vai kamera ir sasniedzama. Momentuzņēmuma attēls tiek atjaunināts katru minūti.

Monitoru grupas izkārtojuma pārslēgšana

- ▶ Noklikšķiniet uz .

Monitoru grupas noklusējuma izkārtojuma iestatījumu atiestatīšana

1. Ar peles labo pogu noklikšķiniet uz atbilstīgās monitoru grupas šeit: **Logical Tree**.
2. Atlasiet **Reset to default layout settings**.

Piezīme. MG noklusējuma izkārtojuma iestatījumi ir tie, kas konfigurēti Configuration Client šim MG.

6.31**Monitora sienas vadība**

Galvenais logs > 

Startējot monitoru sienu, tiek parādīts dekodētājā atlasītais izkārtojums un pievienoto kameru loģiskie numuri.

Ja monitoru siena ir attiecīgi konfigurēta, tā tiek startēta saskaņā ar sākotnēji konfigurētu sākotnēju kameru secību. Ja secībā ir ietverts vairāk kameru, nekā ir pieejams atlasītajā izkārtojumā, atlikušās kameras tiek izslēgtas.

Kameras uz monitora sienas var parādīt, pat ja Operator Client nav savienots ar Management Server.

Vadība

1. Velciet monitora sienu uz vienumu Image pane. Monitora siena tiek parādīta kā logs Attēls.
2. Sarakstā atlasiet izkārtojumu.
3. Nepieciešamās kameras velciet no vienuma Logical Tree uz monitora sienas logu Attēls.
4. Kameras velciet uz monitora sienas nepieciešamajām attēlu rūtīm.

Skatiet

– *Monitora sienas attēla logs, lpp. 123*

6.32**Parādāmās tiešraides straumes atlase**

Galvenais logs > 

Jūs varat atlasīt kameras straumi attēlošanai Attēlu rūtī. Šis iestatījums ir noderīgs, piemēram, ja noklusējuma straume nav pieejama. Tad varat pārslēgties uz citu straumi.

Loģiskajā kokā varat atlasīt vēlamo izmantojamo straumi, ja kamera tiek attēlota vēlāk.

Ja kamera jau ir attēlota, tās Attēlu rūtī varat uzreiz pārslēgt straumi.

Straumes atlase Attēlu rūtī, kas attēlo kameru, tiek atjaunota pēc Operator Client restartēšanas, un nav nepieciešams pirms tam aizvērt šo Attēlu rūtī. Ja Attēlu rūtī ir atlasīta noklusējuma straume un noklusējuma straume tiek mainīta, izmantojot Configuration Client, pēc restartēšanas notiek automātiska pārslēgšanās uz straumi, kas tiek izmantota tiešraides attēlam.

Jūs varat saglabāt Attēlu rūts straumes atlasīto koka skatā.

Ja izmanto Operator Client ar versiju, kas vecāka par BVMS 5.5.5, lai atvērtu skatu, kas iepriekš saglabāts ar Operator Client 5.5.5, tiek izmantota noklusējuma straume.

Ja izmanto Operator Client ar versiju 5.5.5, lai attēlotu skatu, kas tika saglabāts ar Operator Client un versiju, kas vecāka par 5.5.5, tiek izmantota noklusējuma straume.

Vēlamās straumes iepriekšēja atlase

- ▶ Loģiskajā kokā ar labo pogu noklikšķiniet uz kameras, atlasiet **Preferred Stream**, pēc tam noklikšķiniet uz kādas no pieejamajām izvēlnes komandām.

Kad nākamreiz aizvilksiet šo kameru uz Attēlu rūtī, attēlošanai tiks izmantota vēlamā straume.

Straumes atlase

- ▶ Attēlu rūtī ar labo pogu noklikšķiniet uz kameras attēla, atlasiet **Select Stream**, pēc tam noklikšķiniet uz kādas no pieejamajām izvēlnes komandām.

Attēlošanai tiek izmantota atlasītā straume.

Ja esat atlasījis **Image pane size optimized**, attēlotās kameras izšķirtspēja automātiski tiek pielāgota Attēlu rūts izmēram atbilstīgi izmantotā monitora izšķirtspējai.

Komanda **Image pane size optimized** nav pieejama šīm kamerām:

- kameras ar SD izšķirtspēju;
- kameras ar identisku izšķirtspēju 1. straumē un 2. straumē.

Skatiet

- *Izsoles un grāmatzīmju izmantošana, lpp. 52*

6.33

Video parādīšana, izmantojot zemu joslas platumu

Galvenais logs

Var atskaņot kameras ierakstus vai skatīt kameras tiešraides attēlus ar Operator Client, pat ja starp BVMS un jūsu Operator Client datoru ir šaura joslas platumu tīkla savienojums.

Transkoderi neatbalsta intelligent tracking, ROI, Intelligent Video Analytics pārklājumus un teksta datus.

Šaura joslas platumu tīklu izmantošanai ir pieejama 2 tālāk norādītās izvēles.

- Aparatūras pārkodēšana
- Programmatūras pārkodēšana (tikai pieejama tiešraides režīmā)

Aparatūras pārkodēšana

Aparatūras pārkodēšanai VRM ir jābūt aprīkotai ar vismaz vienu pārkodēšanas ierīci. Šī pārkodēšanas ierīce nav konfigurēta sistēmā BVMS. Skatiet VRM dokumentāciju, kā konfigurēt pārkodēšanas ierīci. Pārkodēšanas ierīcēm ir vairākas pārkodēšanas instances.

Produktiem DIVAR IP 3000 un DIVAR IP 7000 jau rūpnīcā tiek priekškonfigurēta viena pārkodēšanas instance.

Katrai tiešraides straumei vai ierakstīšanai ir nepieciešama sava pārkodēšanas instance.

Aparatūras pārkodēšana ir pieejama tikai Bosch ražotām Video IP ierīcēm, kas pievienotas VRM.

Kamerai un pārkodēšanas ierīcei jābūt vienas VRM iekārtas pārvaldībā.

Programmatūras pārkodēšana

Programmatūras pārkodēšanai ir nepieciešams Mobile Video Service, kas konfigurēts jūsu serverī Management Server vai jūsu serverī Enterprise Management Server.

Sistēmā Enterprise System tiek izmantoti tikai tie MVS pakalpojumi, kas ir konfigurēti Enterprise Management Server konfigurācijā.

Lai atlasītu vēlamo pārkodēšanas ierīci, izmantojiet dialoglodziņu **Options**.

Pārkodēšanas iespējošana

1. Logical Tree ar peles labo pogu noklikšķiniet uz attiecīgās kameras, norādiet uz **Preferred Stream** un pēc tam noklikšķiniet, lai iespējotu **Transcoding**.
 2. Parādiet kameru attēlu rūtī.
- ✓ Šī kamera parāda pārkodēto video.

Šis attēlu rūts rīkjoslā tiek rādīta aparatūras pārkodēšanas ikona  vai

programmatūras pārkodēšanas ikona .

Ja ietekmētā kamera jau tiek rādīta attēlu rūtī, tā turpina rādīt nepārkodēto video, līdz aizverat šo attēlu rūtī.

Ja pārkodēšanas pieprasījumu nevar izpildīt, saistītā attēlu rūts kļūst melna.

Pārkodēšanas atspējošana tiešraides režīmā

1. Logical Tree ar peles labo pogu noklikšķiniet uz attiecīgās kameras, norādiet uz **Preferred Stream** un pēc tam atlasiet citu straumi.
 2. Parādiet kameru attēlu rūtī.
- ✓ Šī kamera rāda nepārkodēto video.
Pārkodēšanas ikona netiek parādīta.
- Ja ietekmētā kamera jau tiek rādīta attēlu rūtī, tā turpina rādīt pārkodēto video, līdz aizverat šo attēlu rūtī.

Pārkodēšanas atspējošana tiešraides režīmā

1. Logical Tree ar peles labo pogu noklikšķiniet uz vēlamās kameras, norādiet uz **Preferred Stream** un pēc tam noklikšķiniet, lai atspējotu **Transcoding**.
 2. Parādiet kameru attēlu rūtī.
- ✓ Šī kamera rāda nepārkodēto video.
Pārkodēšanas ikona netiek parādīta.
- Ja ietekmētā kamera jau tiek rādīta attēlu rūtī, tā turpina rādīt pārkodēto video, līdz aizverat šo attēlu rūtī.

Ievēribai!

Varat arī iespējot vai atspējot pārkodēšanu tieši attēlu rūtī.

Lai to izdarītu, ar peles labo pogu noklikšķiniet uz attiecīgā vienuma, norādiet uz **Select Stream** un pēc tam noklikšķiniet uz vēlamās izvēlnes komandas.

Šis iestatījums attiecas tikai uz atlasīto attēlu rūtī.

Šī komanda neietekmē vēlamās straumes iestatījumu Logical Tree.



Skatiet

- *Dialoglodziņš Options, lpp. 117*
- *Attēlu rūts, lpp. 122*

6.34

TCP izmantošana drošam savienojumam

Galvenais logs >



Katrai Bosch ražotai Video IP ierīcei jūsu sistēmā ir iespējams noteikt stabilāku savienojumu, ja nepieciešams. Tas var būt noderīgi, ja, piemēram, ir savienojuma zudumi augstas tīkla noslodzes dēļ. Var iespējot TCP noteiktai kamerai, lai nodrošinātu tai stabilāku savienojumu.

Visām vienas darba stacijas kamerām sistēmas administrators var uzstādīt pēc noklusējuma TCP vai UDP protokolu. Vienai kamerai ir iespējams mainīt noklusējuma protokolu.

Piezīme. No kodētāja aparātprogrammatūras versijas 7.0 var parādīt drošu UDP BVIP kodētājiem. Varat pārslēgties starp TCP un UDP kodētāja tiešraides video.

Ja izmantojat vecākas aparātprogrammatūras versijas un administrators ir aktivizējis šifrēšanu kodētāja tiešraides video šeit: Configuration Client, TCP tiek atlasīts pēc noklusējuma un to nevar atspējot.

Lai iespējotu TCP:

- ▶ Vienumā Logical Tree ar peles labo pogu noklikšķiniet uz kameras un noklikšķiniet uz **Enable TCP**.
- ✓ Tagad savienojums ar kameru ir izveidots, izmantojot TCP. Šīs kameras konteksta izvēlnes ieraksts mainās uz **Disable TCP**.

Lai iespējotu UDP

- ▶ Vienumā Logical Tree ar peles labo pogu noklikšķiniet uz kameras un noklikšķiniet uz **Disable TCP**.
- ✓ Tagad savienojums ar kameru ir izveidots, izmantojot UDP. Šīs kameras konteksta izvēlnes ieraksts mainās uz **Enable TCP**.

Lai lietotu konfigurēto noklusējuma protokolu:

- ▶ Loģiskajā kokā ar peles labo pogu noklikšķiniet uz kameras un noklikšķiniet uz **Use default protocol (TCP)** vai **Use default protocol (UDP)**. Tas, kura no šīm divām izvēlnes komandām ir pieejama, ir atkarīgs no pašreizējās konfigurācijas.

6.35

Savienojuma izveide ar nepārvaldītu vietni

Galvenais logs

Varat izveidot savienojumu ar nepārvaldītu vietni. Šādā gadījumā Logical Tree tiek parādītas visas šajā vietnē pieejamās video tīkla ierīces. Atsakoties Operator Client sistēmā vai izejot no tās, savienojums tiek pārtraukts.

Lai izveidotu savienojumu

1. Ar labo pogu noklikšķiniet uz  .
2. Noklikšķiniet uz **Connect to Site**.

Kamēr tiek veidots savienojums, tiek rādīts .

Kad savienojums ir sekmīgi izveidots, tiek rādīts .

Loģiskajā kokā tiek rādītas visas šajā vietnē pieejamās video tīkla ierīces.

Ja ne ar visām šīs vietnes ierīcēm ir iespējams izveidot savienojumu, tiek rādīts . Vēlāk varat mēģināt izveidot savienojumu ar pārējām ierīcēm, ar kurām pašlaik nav izveidots savienojums.

Padoms. Lai izveidotu savienojumu, varat arī veikt dubultklikšķi uz .

Savienojuma izveide ar pārējām ierīcēm

1. Ar labo pogu noklikšķiniet uz .
2. Noklikšķiniet uz **Retry Connection**.

Savienojuma pārtraukšana ar vienu vietni

1. Ar labo pogu noklikšķiniet uz  vai uz .

2. Noklikšķiniet uz **Disconnect from Site**.

Ikona mainās: 

Visas Attēlu rūtis ar šai vietai piederošajām ierīcēm automātiski tiek aizvērtas.

Savienojuma pārtraukšana ar visām vietnēm

- ▶ Noklikšķiniet uz 

Tiek pārtraukts savienojums ar visām vietnēm. Savienojums ar daļēji pievienotajām vietnēm netiek pārtraukts.

Visas Attēlu rūtis ar šai vietai piederošajām ierīcēm automātiski tiek aizvērtas.

Skatiet

- *Unmanaged site, lpp. 15*

6.36

Video Analytics trauksmes signāla parādīšana

Galvenais logs > 

Var arī attēlot konfigurētās Video Analytics platformas analīzes skatītāja lietojumprogrammu. Analīzes skatītāja lietojumprogrammā tiek rādīta detalizēta informācija par analīzes trausmēm.

Priekšnosacījumi

- ▶ Pārvelciet vienumu Video Analytics  Attēlu rūtī.

Tiek parādīts analīzes skatītāja lietojumprogrammas noklusējuma attēls.

Lai attēlotu analīzes skatītāja lietojumprogrammu, Trausmju sarakstā ir jābūt pieejamai Video Analytics trausmei.

Trauksmes signālu skatītāja lietojumprogrammas parādīšana

- ▶ Noklikšķiniet Trausmju sarakstā, lai atlasītu Video Analytics trausmi. Analīzes skatītāja lietojumprogramma tiek parādīta Attēlu rūtī, kurā tika pārvilkts vienums Video Analytics.

6.37

Intelligent Insights logrīku parādīšana

Galvenais logs

Varat parādīt Intelligent Insights logrīku attēlu rūtī.

Intelligent Insights logrīka parādīšana attēlu rūtī

- ▶ Velciet Intelligent Insights logrīku no loga **Logical Tree** uz attēlu rūtī. Logrīks Intelligent Insights tiek parādīts attēlu rūtī.

7 Karšu un PTZ kameru izmantošana

Šajā nodaļā ir informācija par to, kā izmantot logu **Map** un logu **PTZ Control**.

Karti var skatīt, izmantojot nepieciešamo attiecības un tālummaiņas koeficientu. Šeit varat uzreiz skatīt visas savas ierīces un to vietas.

Var aktivizēt, lai kameras karte izvēlētajā attēla rūtī automātiski nonāk fokusā. Šī karte tiek parādīta **Control** monitora logā **Map**.

Daži šajā nodaļā aprakstītie līdzekļi var būt deaktivizēti jūsu lietotāju grupai, jūsu Enterprise User Group vai jūsu Enterprise Account.

7.1 Kartes parādīšana

Galvenais logs

Varat apskatīt karti logā **Map** vai attēla rūtī.



Ievēribai!

Rūtī Trauksmes attēls parādītā karte ir optimizēta rādīšanai un satur tikai pamata .dwf faila sākotnējo skatu.

Atkarībā no konfigurācijas kartē var būt parādīti mirgojoši un krāsaini karstpunkti. Katrs karstpunkts norāda, ka ir mainījies noteikts attiecīgās ierīces statuss.

Kartes skatīšana kartes logā

- ▶ Velciet karti no Logical Tree uz cilni  , gaidiet, līdz tiek atvērts logs **Map**, un noņemiet karti logā **Map**.
Tiek parādīta karte.

Lai skatīt karti attēlu rūtī:

- ▶ Velciet kameru no loga **Logical Tree** uz attēla rūtī.
Karte tiek parādīta attēla rūtī.

Skatiet

– *Kartes logs, lpp. 123*

7.2 PTZ kameru vadība



Galvenais logs > cilne

Varat tuvināt/tālināt un vadīt kameras logā **PTZ Control** vai Attēlu rūtī.

Digitālās tālummaiņas funkcija nav pieejama kupolveida un panorāmas/sasveramām kamerām.



Ievēribai!

Kontrolējot MIC 500 PTZ kameras, fokusēšana tuvumā un fokusēšana tālumā ir samainīta vietām. Funkcionēšanas veidu var pārslēgt tieši ierīcē.

Kameru vadība/tālummaiņa logā **PTZ Control**:

1. Izvēlieties nepieciešamo attēlu rūtī.
2. Lai vadītu kameru, klikšķiniet uz dažādiem vadības elementiem logā **PTZ Control**.

Pārvietošanās uz PTZ kameras pirmspozīciju kartē

1. Attēlu rūtī parādiet karti, kurā atrodas PTZ kameras karstpunkts.

2. Kartē ar peles labo pogu noklikšķiniet uz PTZ kameras, norādiet uz **PTZ positions** un pēc tam noklikšķiniet uz vēlamās pirmspozīcijas komandas.
Kamera maina fokusu uz atlasīto pirmspozīciju.

PTZ kameras vadības bloķēšana kartē

1. Attēlu rūtī parādiet karti, kurā atrodas PTZ kameras karstpunkts.
2. Kartē ar peles labo pogu noklikšķiniet uz PTZ kameras un noklikšķiniet uz **Lock**.
Šīs PTZ kameras vadība citiem lietotājiem ir bloķēta.
3. Atbloķēšana. Ar peles labo pogu noklikšķiniet uz PTZ kameras un noklikšķiniet uz **Unlock**.

Skatiet

- PTZ vadības logs, lpp. 123

7.3

Kameras loga iekšējās vadības izmantošana

Galvenais logs

Pēc PTZ kameras piešķiršanas attēla rūtij kameras vadības funkcijas šajā attēla rūtī var izmantot tieši.

Lai izmantotu panoramēšanas un saskatīšanas funkcijas

1. Pārvietojiet kursoru attēla rūtī, kurā parādīta PTZ kamera.

Kursors izmainās uz .

2. Nospiediet un turiet peles pogu.

Kursors izmainās uz .

Lai lēnāk panoramētu un saskatītu attēlu, nedaudz pakustiniet peli vēlamajā virzienā.

Lai panoramētu un saskatītu ātrāk, kustiniet peli vairāk.

Lai izmantotu optiskās tuvināšanas funkciju

- Pagrieziet peles ritenīti uz priekšu, lai tuvinātu.
- Pagrieziet peles ritenīti atpakaļ, lai tālinātu.

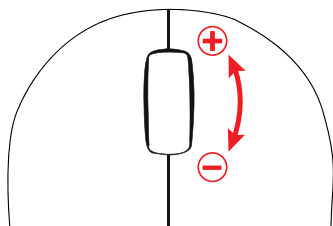

Skatiet

- Attēlu rūs, lpp. 122

7.4

ROI funkcijas izmantošana



Galvenais logs > cilne

ROI funkciju var izmantot ar fiksētu HD kameru.

Varat tuvināt/tālināt un vadīt kameras logā **PTZ Control** vai Attēlu rūtī.





Ievērošanai!

Sistēmas administrators konfigurē ROI funkciju ar Configuration Client.

Lai izmantotu ROI:

1. Izmantojiet šādas PTZ vadīklas:



2. Papildus var izmantot digitālo tālummaiņu ( ). Tomēr tādējādi netiek ietaupīts tīkla joslas platums.
Vai
3. Izmantojiet logā esošās vadīklas.

7.5

Intelligent Tracking lietošana



Galvenais logs > cilne

Lai izmantotu funkciju Intelligent Tracking

1. Ar labo pogu noklikšķiniet uz kameras attēla rūts un noklikšķiniet uz **Enable Content Analysis**.
 2. Noklikšķiniet uz **Auto** vai **Click**, lai iespējotu funkciju Intelligent Tracking.
- ✓ Kamera seko objektam, kas ir iekļuvis kameras attēlā.

8 Izlases un grāmatzīmju izmantošana

Šajā nodaļā ir informācija par to, kā izmantot Favorites Tree un Bookmark Tree.

Izlases koks

Katru elementu no Loģiskā koka var pievienot skatā Izlases kokā, tādējādi izveidojot savu Loģiskā koka apakškopu. Jebkurā brīdī var attēlot skatu vai skatā pievienot vai dzēst ierīces.

Kad saglabā skatu Izlases kokā, tiek saglabāti šādi iestatījumi:

- kameru vai citu objektu piešķīre Attēlu rūtīm;
- Attēlu rūts šablons;
- pašreizējais digitālās tālummaiņas iestatījums;
- attēla sadaļa;
- atlasītā straume (pieejama tikai tiešraides režīmā).

Bookmark Tree

Tiešā skata vai ierakstīšanas laika periodu var saglabāt kā grāmatzīmi. Grāmatzīme saglabā sākuma un beigu laiku, kameras, kas tobrīd piešķirtas logam Attēls un visam Image pane

pattern. Iespējams 0 sekunžu laika periods. Grāmatzīmes tiek saglabātas  rūtī.

Grāmatzīmes izdzēšana neietekmē atbilstīgos ierakstus. Kameras nevar pievienot grāmatzīmei vai noņemt no tās. Lai veiktu izmaiņas grāmatzīmei, ielādējiet to, veiciet izmaiņas un saglabājiet to.

Ja ieraksts tiek izdzēsts, atbilstīgā grāmatzīme netiek sinhronizēta. Ja ielādēts, tiek parādīta melna Image pane.

Ja pieteicieties Enterprise Management Server, kameras nosaukums tiek parādīts kopā ar šīs kameras Management Server nosaukumu kā prefiksu.

Piezīme: lai, ielādējot grāmatzīmi, izvairītos no veiktspējas problēmām, vienai grāmatzīmei nepievienojiet vairāk par 4 kamerām.

Skatiet

- *Favorites Tree logs, lpp. 120*
- *Parādāmās tiešraides straumes atlase, lpp. 44*

8.1 Elementu pievienošana Favorites Tree

Galvenais logs >  > cilne 
vai

Galvenais logs >  > cilne 

Katru Logical Tree vienumu var pievienot izlases kokam. Tādējādi varat definēt savu loģiskā koka apakškopu.

Lai pievienotu vienumu

- ▶ Ar labo pogu noklikšķiniet uz vienuma un noklikšķiniet uz **Add To Favorites**.

Skatiet

- *Loģikas koka logs, lpp. 119*
- *Favorites Tree logs, lpp. 120*

8.2 Skatu veidošana/rediģēšana

Galvenais logs >  > cilne 
vai

Galvenais logs >  > Cilne 

Kad kameras, kartes un HTML faili ir piešķirti attēlu rūtīm, varat šo piešķīri un attēlu rūts paraugu saglabāt kā no skatiem logā Favorites Tree.

Jauna skata izveide

1. Sakārtojiet kameras attēlu logā tiešraides režīmā un atskaņošanas režīmā.
2. Ja nepieciešams, izmantojiet digitālo tālummaiņu un atlasiet attēlu sadaļu.
Kad skatu attēlo, kameras tiešraides attēls tiek attēlots tiešraides režīmā, bet kameras ierakstītais video – atskaņošanas režīmā.

3. Attēla loga rīkjoslā noklikšķiniet uz .

Tiek pievienots jauns skats . Ievadiet jaunā skata nosaukumu.

Unmanaged sites ierobežojumi: varat izveidot skatu, izmantojot kameras no pat 20 sistēmas nepārvaldītajiem objektiem (unmanaged sites)

Skata attēlošana

- ▶ Veiciet dubultklikšķi uz skata vai ar peles labo pogu noklikšķiniet uz skata un pēc tam noklikšķiniet uz **Load Image pane view**.
Šajā skatā saglabātais piešķīrums tiek parādīts attēla logā.



Ievērojam!

Maksimālais attēlu rūšu rindu skaits, kas attēlots attēla logā, ir konfigurēts BVMS Configuration Client klientā. Ja šis skaits ir mainīts kopš pēdējās atslēgšanās reizes no Operator Client un attēlu rūšu rindu skaits saglabātajā skatā pārsniedz sistēmas parametru noteikto maksimālo skaitu, saglabāto skatu nevar parādīt un tiks rādīts brīdinājums. Skatu var rādīt, nerādot liekās rindas.

Unmanaged Sites skata attēlošana

Kad tiek ielādēts unmanaged sites (nepārvaldīto vietņu) kameru skats, šim skatam saglabātais piešķīrums tiek attēlots attēla logā un unmanaged sites tiek savienotas automātiski.

Ja savienojuma izveide aizņem vairāk nekā trīs sekundes, tiek atvērts dialoglodziņš

Connecting, kurā ir redzams savienojuma izveides progress.

- ▶ Lai atceltu savienojuma izveidi, noklikšķiniet uz **Cancel**.
Pēc tam savienojumu izveide ar unmanaged sites (sistēmas nepārvaldītajiem objektiem) neturpinās, un kameru uzņemtie attēli netiek ielādēti.
Jau izveidotais savienojums ar unmanaged sites (sistēmas nepārvaldītajiem objektiem) tiek saglabāts, un kameras attēli, kas jau ir ielādēti, paliek atvērti.

Ja radušās savienojuma problēmas, unmanaged sites (nepārvaldītie objekti), ar kuriem neizdevās izveidot savienojumu, tiek parādīti dialoglodziņā **Connecting**.

- ▶ Pēc savienojuma izveides noklikšķiniet uz **OK**, lai saglabātu iestatījumus.

Ja to unmanaged sites (nepārvaldīto objektu) skaits, ar kuriem jau ir izveidots savienojums un kuri ir piešķirti izlases skatam, pārsniedz 20 savienoto objektu skaitu, ekrānā būs redzams brīdinājuma ziņojums.

- ▶ Lai atceltu, noklikšķiniet uz **No**.

vai

Noklikšķiniet uz **OK**, lai turpinātu.

Ja turpināsiet, unmanaged sites (nepārvaldītie objekti), ar kuriem jau ir izveidoti savienojumi, bet kuri vēl nav piešķirti izlases skatam, tiek atvienoti; savienojums tiek saglabāts tikai ar tiem unmanaged sites (nepārvaldītajiem objektiem), kuri ir piešķirti izlases skatam.

Skata rediģēšana

1. Veiciet dubultklikšķi uz rediģējamā skata .
2. Veiciet nepieciešamās izmaiņas, piemēram, piešķiriet kameras attēlu rūtīm.
3. Ar peles labo pogu noklikšķiniet uz nepieciešamā skata un noklikšķiniet uz **Update Image pane view**.

Skata pārdēvēšana

1. Ar peles labo pogu noklikšķiniet uz nepieciešamā skata  un noklikšķiniet uz **Rename**.
2. Ievadiet skata nosaukumu un nospiediet taustiņu ENTER.

Skata dzēšana

- ▶ Ar peles labo pogu noklikšķiniet uz skata un noklikšķiniet uz **Remove**. Skats tiek noņemts no loga Favorites Tree.

Skatiet

- *Favorites Tree logs, lpp. 120*

8.3

Grāmatzīmes pievienošana

Galvenais logs >  > Piešķirt nepieciešamās kameras vienumam Image panes vai

Galvenais logs >  > Piešķirt nepieciešamās kameras vienumam Image panes

Grāmatzīmes pievienošana

1. Izmantojot tievo līniju, atlasiet laika periodu sadaļā Laika skala.
 2. Rīkjoslā noklikšķiniet uz . Tiek atvērta dialoglodziņš **Add Bookmark**. Ja pieteicāties Enterprise Management Server, kameras nosaukums tiek parādīts kopā ar šīs kameras Management Server nosaukumu kā prefiksu.
 3. Atlasītais laika periods tiek pārkopēts uz atbilstīgajiem laukiem.
 4. Veiciet izmaiņas pēc nepieciešamības.
 5. Noklikšķiniet uz **OK**.
- ✓ Grāmatzīme ir saglabāta Bookmark Tree.

Start Time

Sarakstos atlasiet datumu un laiku.

End Time

Sarakstos atlasiet datumu un laiku.

Sources

Parāda kameras, kas pieder šai grāmatzīmei.

8.4**Grāmatzīmes rediģēšana**

Galvenais logs >  > cilne 
vai

Galvenais logs >  > cilne 

Grāmatzīmes rediģēšana

1. Ar peles labo pogu noklikšķiniet uz grāmatzīmes un noklikšķiniet uz **Edit bookmark**.
Tiek atvērts dialoglodziņš **Edit Bookmark**.
 2. Veiciet izmaiņas pēc nepieciešamības.
 3. Noklikšķiniet uz **OK**.
- ✓ Grāmatzīme ir saglabāta grāmatzīmju kokā.

8.5**Grāmatzīmes ielāde**

Galvenais logs >  >  cilne
vai

Galvenais logs >  >  cilne

Grāmatzīmes parādīšana

- ▶ Velciet grāmatzīmi uz logu Attēls. Viss loga Attēls izkārtojums, kas saglabāts grāmatzīmē, tiek parādīts sadaļā Laika skala. Tievā līnija tiek novietota pie grāmatzīmes sākuma laika.
- ✓ Iepriekšējais logs Attēls tiek pārrakstīts.

**Ievērojam!**

Maksimālais attēlu rūšu rindu skaits, kas attēlots attēla logā, ir konfigurēts BVMS Configuration Client klientā. Ja šis skaits ir mainīts kopš pēdējās atslēgšanās reizes no Operator Client un attēlu rūšu rindu skaits saglabātajā grāmatzīmē pārsniedz sistēmas parametru noteikto maksimālo skaitu, saglabāto skatu nevar parādīt un tiks rādīts brīdinājums.

Skatu var rādīt, nerādot liekās rindas.

Skatiet

- *Grāmatzīmju logs, lpp. 120*

8.6**Grāmatzīmju eksportēšana**

Galvenais logs > 
vai

Galvenais logs > 

Lai eksportētu grāmatzīmes

1. Noklikšķiniet uz cilnes .
2. Ar peles labo pogu noklikšķiniet uz grāmatzīmes.
3. Lai eksportētu vienu grāmatzīmi, noklikšķiniet uz **Export bookmark**.
Tiek atvērts **Export bookmark** dialoglodziņš.
Vai
Lai eksportētu vairākas grāmatzīmes, noklikšķiniet uz **Export multiple bookmarks**.
Tiek atvērts **Export Video** dialoglodziņš.
4. Veiciet nepieciešamos iestatījumus.
Ja vēlaties šifrēt eksportētos failus, ievadiet paroli un šīs paroles apstiprinājumu.
5. Noklikšķiniet **Export**.
Tiek noteikts eksportējamo ierakstu lielums. Tiek noņemti ieraksti, kas pārklājas. Ja nepietiek vietas, tiek parādīts kļūdas ziņojums.
Automātiski tiek pārbaudīts eksportējamā materiāla autentiskums.
Ieraksti tiek eksportēti atlasītajā datu nesējā.
6. Ja pieejams, noklikšķiniet uz **Verification Details**, lai atvērtu **Authenticity Verification Result** dialoglodziņu. Ja nav konstatētas problēmas ar autentifikāciju, poga **Verification Details** nav aktīva.

Skatiet

- , lpp. 000
- *Laika skalas logs*, lpp. 124

8.6.1

Dialoglodziņš Export Bookmark

Galvenais logs >  > Ar labo pogu noklikšķiniet uz grāmatzīmes > Komanda **Export bookmark** > **Export bookmark** dialoglodziņš

Ļauj eksportēt grāmatzīmē saglabātus video datus BVMS Export Player, ASF vai MOV formātā. Var mainīt eksportēšanas materiāla laika periodu. Katrai kamerai mērķa mapē tiek izveidota apakšmape.

Panorāmas kameras eksportēšana

Kad eksportējat panorāmas kameras ierakstus, vienmēr tiek eksportēts pilnā attēls. Ja eksportējat vairākus vienai kamerai atbilstošas apgrieztas attēla rūtis, šīs kameras pilnā attēls tiek eksportēts tikai vienreiz. Tas attiecas arī uz tādu kameru eksportēšanu, kas nav panorāmas kameras.

Eksportēšana vairākos diskos

Šifrēto eksportēšanu un eksportēšanu vienā tilpsaspīestā failā nevar veikt vairākos CD/DVD/Blu-Ray diskos. Ja eksportēšanas rezultāts ietilpst vienā CD/DVD/Blu-Ray diskā, šifrētu eksportēšanas rezultātu var ierakstīt CD/DVD/Blu-Ray diskā.

Ieraksti, kas tika izvēlēti eksportam un kas tiek eksportēti CD/DVD/Blu-Ray diskos, vispirms tiek ierakstīti lokālā cietajā diskā un tikai pēc tam ierakstīti vienā vai vairākos rakstāmos diskos.

Nešifrēta eksportēšana vairākos diskos tiek atbalstīta tikai vietējam sistēmas formātam. Eksportēšana ASF vai MOV formātā ir iespējama tikai tad, ja rezultāts ietilpst vienā diskā. Pirmais ievietotais disks nosaka datu nesēja tipu visiem pārējiem diskos.

Ja ieraksti tika eksportēti vairākos CD/DVD/Blu-Ray diskos un jums vispirms jāpārskata visas eksportētās kameras visos eksportētajos laika periodos, kopējiet visu disku saturu savā cietajā diskā. Varat ignorēt visus parādītos pārrakstīšanas brīdinājumus.

Varat skatīt ierakstus, kas eksportēti vienā diskā, izvēloties to no eksporta laikā izveidoto disku grupas.

Ja video datu eksportēšana CD/DVD/Blu-Ray diskā nebija sekmīga vai lietotājs atceļ eksportēšanu, šī eksportēšanas procesā jau eksportētie video dati tiek paturēti.

Name

Ievadiet eksportētā faila nosaukumu.

Start:

Atlasiet izvēles rūtiņu, lai iestatītu eksportēšanas sākuma laiku. Sarakstos atlasiet datumu un laiku.

End:

Atlasiet izvēles rūtiņu, lai iestatītu eksportēšanas beigu laiku. Sarakstos atlasiet datumu un laiku.

Vietējais formāts

Noklikšķiniet, lai atlasītu BVMS Export Player formātu.

Ja vēlaties šifrēt eksportēšanas rezultātu, noklikšķiniet, lai aktivizētu **Encrypt Export**. Ierakstiet paroli un apstipriniet to.

MOV (Fast and compatible with Media Player)

Noklikšķiniet, lai atlasītu MOV formātu (saderīgs, piem., ar QuickTime no Apple).

Encrypt Export

Noklikšķiniet, lai šim eksportam atlasītu šifrēšanu.

Password

Ierakstiet paroli šifrētajai eksportēšanai. Apstipriniet paroli laukā **Confirm password**.

Remote Export

Noklikšķiniet, lai iespējotu attālo eksportēšanu. Varat no savas Enterprise System izvēlēties Management Server. No šī Management Server tiks veikta eksportēšana. Nodrošiniet, ka ir pieejams vēlamais datu nesējs.

Disk

Noklikšķiniet uz **Browse**, lai atlasītu cietā diska nodalījumu eksportēšanai.

CD/DVD/Blu-Ray

Sarakstā atlasiet CD/DVD/Blu-Ray rakstītāju, ko izmantot eksportēšanai.

Nav aktīvs, kad ir atlasīta opcija **Remote Export**.

Finalize Disk

Noklikšķiniet, lai norādītu, ka pēc sekmīga ierakstīšanas procesa datu nesējs ir pabeigts. Pēc pabeigšanas datu nesējā nekādus papildu datus vairs nevar ierakstīt.

Comment:

Ievadiet komentāru par eksportu.

Nešifrēta eksportēšana

Varat eksportēt video un audio datus lokālajā diskā, CD/DVD diskā, Blu-Ray diskā, tīkla diskā vai USB diskā.

Piezīme. Ja izmantojat USB disku, lietojiet ātru USB ierīci, lai izvairītos no kļūmēm.

Dati tiek eksportēti vietējā sistēmas (BVMS Export Player), ASF vai MOV formātā.

Ja video eksportējat vietējā sistēmas formātā, varat kā skatītāju pievienot BVMS Export Player. Datus MOV formātā var atskaņot ar standarta programmatūru, piemēram, QuickTime no Apple.

Eksportējiet izvēlēto kameru video un audio datus.

Tikai Enterprise System: varat izvēlēties attālinātu Management Server eksportēšanai. Varat eksportēt tikai to kameru ierakstus, kuras pārvalda izvēlētais Management Server.

Viena darbstacija var vienlaicīgi veikt tikai vienu eksportēšanu.

Piezīme. Katrai eksportējamai kamerai ir nepieciešama atļauja.

Ja video datu eksportēšana cietajā diskā nav veiksmīga vairākām kamerām, kameru pilnībā eksportētie video dati tiek paturēti. Kameru nepilnīgā eksporta dati tiek dzēsti.

Ja lietotājs atceļ eksportēšanu, eksportēšanas procesā jau eksportētie video dati tiek izdzēsti.

Ja video tiek eksportēts, nenorādot paroli, tiek veidots nešifrēts fails ar paplašinājumu `.info` un nešifrētu video datu faili attiecīgajās apakšmapēs. Lai ielādētu nešifrētu eksporta rezultātu, operatoram jāielādē `.info` fails.

Skatiet

- *Grāmatzīmju eksportēšana, lpp. 55*
- *Paroles norādīšana eksportēšanai, lpp. 68*
- *Video datu eksportēšana, lpp. 66*

8.6.2

Dialoglodziņš Export Multiple Bookmarks



Galvenais logs > Cilne  > Ar labo pogu noklikšķiniet uz grāmatzīmes > Komanda **Export multiple bookmarks** > **Export Video** dialoglodziņš

Ļauj eksportēt vairākās grāmatzīmēs saglabātus video datus BVMS Export Player, ASF vai MOV formātā. Šādi var eksportēt vienas kameras vai vairāku kameru dažādos laika periodus vienā procedūrā. Katrai kamerai mērķa mapē tiek izveidota apakšmape.

Eksportēšana vairākos diskos

Šifrēto eksportēšanu un eksportēšanu vienā tilpsaspīestā failā nevar veikt vairākos CD/DVD/Blu-Ray diskos. Ja eksportēšanas rezultāts ietilpst vienā CD/DVD/Blu-Ray diskā, šifrētu eksportēšanas rezultātu var ierakstīt CD/DVD/Blu-Ray diskā.

Ieraksti, kas tika izvēlēti eksportam un kas tiek eksportēti CD/DVD/Blu-Ray diskos, vispirms tiek ierakstīti lokālā cietajā diskā un tikai pēc tam ierakstīti vienā vai vairākos rakstāmos diskos.

Nešifrēta eksportēšana vairākos diskos tiek atbalstīta tikai vietējam sistēmas formātam.

Eksportēšana ASF vai MOV formātā ir iespējama tikai tad, ja rezultāts ietilpst vienā diskā.

Pirmais ievietotais disks nosaka datu nesēja tipu visiem pārējiem diskos.

Ja ieraksti tika eksportēti vairākos CD/DVD/Blu-Ray diskos un jums vispirms jāpārskata visas eksportētās kameras visos eksportētajos laika periodos, kopējiet visu disku saturu savā cietajā diskā. Varat ignorēt visus parādītos pārrakstīšanas brīdinājumus.

Varat skatīt ierakstus, kas eksportēti vienā diskā, izvēloties to no eksporta laikā izveidoto disku grupas.

Ja video datu eksportēšana CD/DVD/Blu-Ray diskā nebija veiksmīga vai lietotājs atceļ eksportēšanu, šī eksportēšanas procesā jau eksportētie video dati tiek paturēti.

Name

Ievadiet eksportētā faila nosaukumu.

Vietējais formāts

Noklikšķiniet, lai atlasītu BVMS Export Player formātu.

Ja vēlaties šifrēt eksportēšanas rezultātu, noklikšķiniet, lai aktivizētu **Encrypt Export**.

Ierakstiet paroli un apstipriniet to.

Iekļaujot skatītāju

Noklikšķiniet, lai BVMS Export Player iestatījumi tiktu saglabāti vietā, kas atlasīta sadaļā **Target**.

MOV (Fast and compatible with Media Player)

Noklikšķiniet, lai atlasītu MOV formātu (saderīgs, piem., ar QuickTime no Apple).

Encrypt Export

Noklikšķiniet, lai šim eksportam atlasītu šifrēšanu.

Password

Ierakstiet paroli šifrētajai eksportēšanai. Apstipriniet paroli laukā **Confirm password**.

HDD

Noklikšķiniet, lai atlasītu cietā diska nodalījumu eksportēšanai.

CD/DVD/Blu-Ray

Sarakstā atlasiet eksportēšanas ierakstīšanas ierīci.

Iespējojiet **Finalize Disk**, ja nevēlaties ierakstīt turpmākos datus datu nesējā.

Bookmarks

Sarakstā atlasiet eksportējamās grāmatzīmes.

Finalize Disk

Noklikšķiniet, lai norādītu, ka pēc sekmīga ierakstīšanas procesa datu nesējs ir pabeigts. Pēc pabeigšanas datu nesējā nekādus papildu datus vairs nevar ierakstīt.

Comment:

Ievadiet komentāru par eksportu.

Panorāmas kameras eksportēšana

Kad eksportējat panorāmas kameras ierakstus, vienmēr tiek eksportēts pilnā attēls. Ja eksportējat vairākus vienai kamerai atbilstošas apgrieztas attēla rūtis, šīs kameras pilnā attēls tiek eksportēts tikai vienreiz. Tas attiecas arī uz tādu kameru eksportēšanu, kas nav panorāmas kameras.

Skatiet

- *Grāmatzīmju eksportēšana, lpp. 55*
- *Paroles norādīšana eksportēšanai, lpp. 68*
- *Video datu eksportēšana, lpp. 66*

9 Ierakstīto video pārvaldīšana

Šajā nodaļā ir informācija par ierakstu pārvaldīšanu.

Daži šajā nodaļā aprakstītie līdzekļi var būt deaktivizēti jūsu lietotāju grupai.

9.1 Laika joslas atlasīšana

Galvenais logs



ievērošanai!

Pārliecinieties, vai visos jūsu sistēmas datoros laiks ir iestatīts atbilstoši katrai laika joslai, kurā atrodas datori.

Management Server vai unmanaged site un visām pievienotajām ierīcēm, ieskaitot kodētājus, dekodētājus, VRM servera datorus, DiBos un DVR ierīces, ir jābūt vienā laika joslā.

Operator Client datori (ieskaitot Client SDK un Cameo SDK) un Configuration Client datori var atrasties citās laika joslās nekā Management Server vai unmanaged site.

Ja jūsu Operator Client atrodas laika joslā, kas atšķiras no vismaz viena pievienotā Management Server vai unmanaged site laika joslas, varat atlasīt kādu no šiem laika attēlojuma veidiem:

- savu vietējo laiku;
- UTC;
- tā Management Server vai unmanaged site laika joslu, ar kuru izveidots savienojums.

Attēlu rūtīs, kurās parādīta kamera (tiešraide un atskaņošana), vienmēr ir redzams atbilstīgā Management Server vai unmanaged site laiks.

Loģiskajā kokā uz ierīces ikonas ir attēlots  vai unmanaged site katram serverim, kuru laika josla atšķiras no pašreiz Operator Client atlasītās laika joslas:

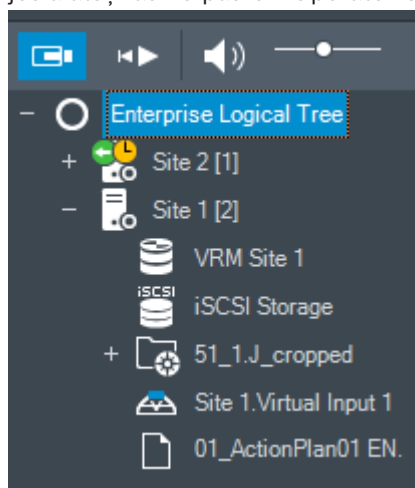

Varat atlasīt servera laika joslu vai unmanaged site laika zonas attēlošanai Operator Client.

Laika joslas atlase

1. Loģiskajā kokā ar labo pogu noklikšķiniet uz servera ikonai, lai atlasītu šī servera laika joslu.
2. Laika joslas atlases sarakstā atlasiet nepieciešamo ievadni.
 - **Operator Client Time:** Operator Client
 - **UTC**

- **UTC-x:** laika josla katram pieejamajam Management Server
Laiks, kura pamatā ir atlasītā laika josla, tiek parādīts izvēlņu joslā:

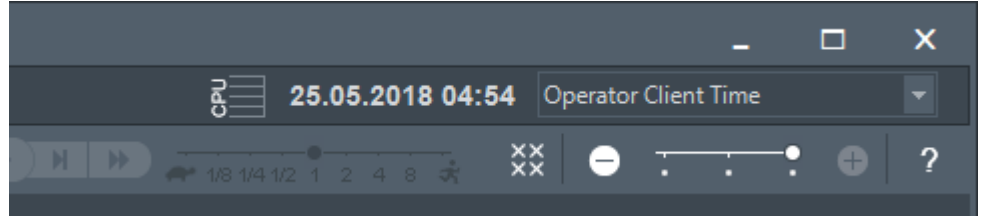





Skatiet



- *Loģikas koka logs, lpp. 119*

9.2

Video ieraksta atrašana

Galvenais logs >  > izvēlne **Tools** > komanda **Find video...** > dialoglodziņš **Please select a Server** > dialoglodziņš **Select Search Parameters**
vai

Galvenais logs >  >  >  > dialoglodziņš **Please select a Server** (ja nepieciešams) > dialoglodziņš **Select Search Parameters**
vai

Galvenais logs >  >  > noklikšķiniet uz  > dialoglodziņš **Please select a Server** (ja nepieciešams) > **Search for Text Data**

Lai atrastu video datus:

1. Ievadiet vai izvēlieties nepieciešamos meklēšanas kritērijus.
2. Noklikšķiniet uz **Search**.

Tiek atvērta logs  ar atbilstīgām ievadnēm.

3. Lai atskaņotu atbilstīgo video, veiciet dubultklikšķi uz ievadnes. Tiek atskaņots atbilstošais video.

Ja meklējāt teksta datus, teksta datu rūts tiek automātiski atvērta attēlu rūtī.

Skatiet

- *Atlasiet dialoglodziņu Search Parameters., lpp. 74*
- *Žurnāla rezultāti: dialoglodziņš, lpp. 77*
- *Laika skalas logs, lpp. 124*
- *Teksta datu parādīšana, lpp. 78*
- *, lpp. 000*

9.2.1

Video meklēšanas rezultātu logs

Galvenais logs >  >  cilne

Parāda video datu ievadnes, kas atbilst dažādiem meklēšanas kritērijiem. Ir iespējams atlasīt ievadni atskaņošanai, aizsardzībai, autentiskuma pārbaudīšanai, arhivēšanai un eksportēšanai. Ļauj atskaņot ierakstus, kas atbilst meklēšanas kritērijiem.

9.3 Ierakstīto video atskaņošana

Galvenais logs >  >  cilne

Piezīme:

Bosch Allegiant kameras netiek ierakstītas sistēmā BVMS.

Lai atskaņotu ierakstītos video:

1. Piešķiriet kameru attēla rūtij.
2. Pārslēdzieties uz vēlamo ieraksta avotu, ja tas ir pieejams.
3. Izmantojiet laika skalas vadīklu nepieciešamajai atskaņošanas opcijai.

Skatiet

- *Laika skalas logs, lpp. 124*
- *Laika skalas izmantošana, lpp. 62*
- *Ierakstīšanas avota pārslēgšana, lpp. 81*

9.4 Laika skalas izmantošana

Galvenais logs >  >  cilne

Jūs varat piekļūt noteiktam laikam laika skalā, izmantojot noslēguma līniju.

Lai navigētu laika skalā

- ▶ Noklikšķiniet kādā laika skalas vietā.
Atlasītā laika punkta attēli tiek parādīti attēla logā.

Vai

1. Datuma un laika laukā ievadiet nepieciešamās vērtības.

2. Noklikšķiniet uz  .
Noslēguma līnija pāriet uz šo laiku. Ievadītā laika punkta attēli tiek parādīti attēla logā.
Izmantojiet laika skalas vadību nepieciešamajai atskaņošanas opcijai.

Varat atlasīt laika periodu laika skalā, izmantojot noslēguma līniju. Šo atlasīto var izmantot turpmākiem uzdevumiem, piemēram, video datu eksportēšanai.

- ▶ Velciet tievās līnijas apakšas turus, lai atlasītu laika periodu vai mainītu šo atlasīto.
Velciet augšējos turus, lai pārvietotu tievo līniju vai atlasīto.

Skatiet

- *Laika skalas logs, lpp. 124*
- *Ierakstīto video atskaņošana, lpp. 62*

9.5 Atskaņošanas ātruma maiņa

Galvenais logs >  >  cilne > 

Atskaņošanas ātruma maiņa video atskaņošanai uz priekšu vai atpakaļ

- ▶ Pārvietojiet slīdni pa kreisi, lai samazinātu atskaņošanas ātrumu, vai pa labi, lai to palielinātu.

Piezīme. Ja demonstrēšanas ātrums ir 4x vai lielāks, daži kadri var netikt attēloti.

Skatiet

- *Laika skalas logs, lpp. 124*

9.6 Video ierobežošana

Galvenais logs >  > Izvēlne **Timeline**
 Jūs varat ierobežot to kameru ierakstus, kas ir pievienotas tālāk norādītajām DIVAR ierīcēm:

- DIVAR AN 3000
- DIVAR AN 5000
- DIVAR hybrid
- DIVAR network

Ja ieraksti ir ierobežoti, nepilnvarots lietotājs nevar attēlot šo kameru ierakstus.

DIVAR ierīces var būt savienotas ar BVMS lokāli sadaļā  vai kā unmanaged site sadaļā



Lai veiktu ierobežojumu, jums nepieciešama attiecīga atļauja.



Ievēribai!

Ja atceļ ierobežojumu/aizsardzību kādam atlasītam laika posmam, ir iespējams, ka tiek atcelts ierobežojums/aizsardzība visam blakus esošajam šīs kameras ierobežotajam/aizsargātajam laika posmam pat ārpus atlasītā laika posma.

Ierobežošana

1. Izmantojot noslēguma līniju, Laika skalā atlasiet vienas vai vairāku DIVAR kameru laika posmu.
2. Ar labo pogu noklikšķiniet uz šī laika posma un noklikšķiniet uz **Restrict video...** Tiek atvērts **Restrict Video** dialoglodziņš.
3. Noklikšķiniet uz **Restrict**.
 Tiek atvērts ziņojuma lodziņš ar detalizētu informāciju par laika posmu, kas pašlaik ir ierobežots. Parasti šis laika posms ir lielāks nekā atlasītais laika posms.
 Video dati ir ierobežoti. Laika skalā ierobežotais video ir iezīmēts ar sarkanām diagonālām svītrām: .

Piezīme.

Lai noņemtu ierobežojumu, Laika skalā atlasiet ierobežoto posmu, noklikšķiniet ar labo pogu, tad noklikšķiniet uz **Unrestrict video...**

Skatiet

- *Video ierobežošanas dialoglodziņš, lpp. 63*
- *Video ierobežošanas atcelšanas dialoglodziņš, lpp. 64*

9.6.1 Video ierobežošanas dialoglodziņš

Galvenais logs >  > Izvēlne **Timeline** > **Restrict video...** Komanda > **Restrict Video** dialoglodziņš

Start:

Tiek attēlota pašreizējā Noslēguma līnijas atlase.
 Ja atlasī atceļ, tiek ierobežoti visi ieraksti līdz norādītajam beigu datumam.

End:

Tiek attēlota pašreizējā Noslēguma līnijas atlase.
 Ja atlasī atceļ, tiek ierobežoti visi ieraksti, sākot ar norādīto sākuma datumu.

**Ievērbai!**

Ja atceļ ierobežojumu/aizsardzību kādam atlasītam laika posmam, ir iespējams, ka tiek atcelts ierobežojums/aizsardzība visam blakus esošajam šīs kameras ierobežotajam/aizsargātajam laika posmam pat ārpus atlasītā laika posma.

Restrict

Noklikšķiniet, lai ierobežotu atlasīto laika posmu.

9.6.2**Video ierobežošanas atcelšanas dialoglodziņš**

Galvenais logs >  > Izvēlne **Timeline** > Komanda **Unrestrict video...** > **Unrestrict Video** dialoglodziņš

Start:

Tiek attēlota pašreizējā Noslēguma līnijas atlase.

Ja atlasī atceļ, tiek atcelts ierobežojums visiem ierakstiem līdz norādītajam beigu datumam.

End:

Tiek attēlota pašreizējā Noslēguma līnijas atlase.

Ja atlasī atceļ, tiek atcelts ierobežojums visiem ierakstiem, sākot ar norādīto sākuma datumu.

**Ievērbai!**

Ja atceļ ierobežojumu/aizsardzību kādam atlasītam laika posmam, ir iespējams, ka tiek atcelts ierobežojums/aizsardzība visam blakus esošajam šīs kameras ierobežotajam/aizsargātajam laika posmam pat ārpus atlasītā laika posma.

Unrestrict

Noklikšķiniet, lai atceltu ierobežojumu atlasītajam laika posmam.

Skatiet

– *Video ierobežošana, lpp. 63*

9.7**Video aizsardzība**

Galvenais logs >  > cilne  
 Varat parādīto kameru attēlus aizsargāt no pārrakstīšanas vai dzēšanas.

**Ievērbai!**

Lokālās krātuves ierīces datus aizsargāt nevar.

**Ievērbai!**

Ja atceļ ierobežojumu/aizsardzību kādam atlasītam laika posmam, ir iespējams, ka tiek atcelts ierobežojums/aizsardzība visam blakus esošajam šīs kameras ierobežotajam/aizsargātajam laika posmam pat ārpus atlasītā laika posma.

1. Izmantojot Noslēguma līniju, atlasiet laika posmu Laika skalā.
2. Ar labo pogu noklikšķiniet uz šī laika posma un noklikšķiniet uz **Protect video....**
 Tiek atvērts **Protect Video** dialoglodziņš.
 Atlasītais laika posms tiek pārkopēts laukos **Start:** un **End:**.
 Ja nepieciešams, mainiet vērtības.

3. Noklikšķiniet uz **Protect**.

Video dati tiek aizsargāti. Laika skalā aizsargātais video ir iezīmēts ar baltām diagonālām svītrām: 

Piezīme.

Lai noņemtu aizsardzību, laika skalā izvēlieties aizsargāto periodu, noklikšķiniet ar labo pogu un noklikšķiniet uz **Unprotect video...**

Skatiet

– *Laika skalas logs, lpp. 124*

9.7.1

Dialoglodziņš Protect Video

Galvenais logs >  > Izvēlne **Timeline** > Komanda **Protect video...** > **Protect Video** dialoglodziņš

Ļauj aizsargāt atlasītos video datus.

Start:

Tiek attēlota pašreizējā Noslēguma līnijas atlase.

Ievadiet laika punktu, kad sākt aizsardzību.

Atceļot izvēli, aizsardzība tiek nodrošināta visos ierakstos līdz norādītajam beigu datumam.

End:

Tiek attēlota pašreizējā Noslēguma līnijas atlase.

Ievadiet laika punktu, kad beigt aizsardzību.

Atceļot izvēli, aizsardzība tiek nodrošināta visos ierakstos no norādītā sākuma datuma.

Protect

Noklikšķiniet, lai aizsargātu atlasīto laika periodu.

9.7.2

Dialoglodziņš Unprotect Video

Galvenais logs >  > Izvēlne **Timeline** > Komanda **Unprotect video...** > **Unprotect Video** dialoglodziņš

Ļauj aizsargāt atlasītos video datus.

Start:

Tiek attēlota pašreizējā Noslēguma līnijas atlase.

Ievadiet laika punktu, kad sākt aizsardzību.

Atceļot izvēli, aizsardzība tiek atcelta visos ierakstos līdz norādītajam beigu datumam.

End:

Tiek attēlota pašreizējā Noslēguma līnijas atlase.

Ievadiet laika punktu, kad beigt aizsardzību.

Atceļot izvēli, aizsardzība tiek atcelta visos ierakstos no norādītā sākuma datuma.

Unprotect

Noklikšķiniet, lai atceltu izvēlētā laika perioda aizsardzību.

9.8

Video datu dzēšana

Galvenais logs >  >  cilne

Piezīme: izdzēstos video datus nevar atjaunot.

Varat izdzēst video datus no ieraksta sākuma līdz tievās līnijas pozīcijai.

Tiek izdzēsti visu laika skalā pieejamo kameru video dati.

VRM ieraksti: aizsargātie ieraksti netiek izdzēsti.

NVR ieraksti: ja ir pieejami aizsargātie ieraksti, dzēšana netiek sāka.



ievērošanai!

Lokālās krātuves ierīces datus dzēst nevar.

Lai dzēstu video:

1. Pārvietojiet tievo līniju nepieciešamajā pozīcijā uz vienuma Laika skalas. Izvēlnē **Timeline** noklikšķiniet uz **Delete video....** Tiek atvērts dialoglodziņš **Delete Video**.
2. Norādiet atbilstošos iestatījumus.

Skatiet

– *Laika skalas logs, lpp. 124*

9.9

Video datu autentiskuma pārbaude

Galvenais logs >  > Cilne 

Varat pārbaudīt visu Attēlu logā attēloto kameru ierakstu autentiskumu.

Autentiskuma apstiprināšana

1. Izmantojot noslēguma līniju, atlasiet laika periodu laika skalā.
2. Ar labo pogu noklikšķiniet uz šī laika perioda un noklikšķiniet uz **Verify authenticity....** Tiek atvērts dialoglodziņš **Verify Authenticity**. Pašreizējā noslēguma līnijas vērtība tiek pārkopēta uz sarakstiem **Start:** un **End:**. Ja nepieciešams, mainiet vērtības.
3. Noklikšķiniet uz **Verify**, lai sāktu autentificēšanu. Tiek atvērts **Authenticity Verification Result** dialoglodziņš, kurā redzams pārbaudes procesa rezultāts.

9.10

Video datu eksportēšana



ievērošanai!

Lokālās krātuves ierīces datus eksportēt nevar.

Panorāmas kameras eksportēšana

Kad eksportējat panorāmas kameras ierakstus, vienmēr tiek eksportēts pilnāpļa attēls. Ja eksportējat vairākus vienai kamerai atbilstošas apgrieztas attēla rūtis, šīs kameras pilnāpļa attēls tiek eksportēts tikai vienreiz. Tas attiecas arī uz tādu kameru eksportēšanu, kas nav panorāmas kameras.

Eksportēšana vairākos diskos

Šifrēto eksportēšanu un eksportēšanu vienā tilpsaspiestā failā nevar veikt vairākos CD/DVD/Blu-Ray diskos. Ja eksportēšanas rezultāts ietilpst vienā CD/DVD/Blu-Ray diskā, šifrētu eksportēšanas rezultātu var ierakstīt CD/DVD/Blu-Ray diskā.

Ieraksti, kas tika izvēlēti eksportam un kas tiek eksportēti CD/DVD/Blu-Ray diskos, vispirms tiek ierakstīti lokālā cietajā diskā un tikai pēc tam ierakstīti vienā vai vairākos rakstāmos diskos.

Nešifrēta eksportēšana vairākos diskos tiek atbalstīta tikai vietējam sistēmas formātam. Eksportēšana ASF vai MOV formātā ir iespējama tikai tad, ja rezultāts ietilpst vienā diskā. Pirmais ievietotais disks nosaka datu nesēja tipu visiem pārējiem diskos.

Ja ieraksti tika eksportēti vairākos CD/DVD/Blu-Ray diskos un jums vispirms jāpārskata visas eksportētās kameras visos eksportētajos laika periodos, kopējiet visu disku saturu savā cietajā diskā. Varat ignorēt visus parādītos pārrakstīšanas brīdinājumus.

Varat skatīt ierakstus, kas eksportēti vienā diskā, izvēloties to no eksporta laikā izveidoto disku grupas.

Ja video datu eksportēšana CD/DVD/Blu-Ray diskā nebija sekmīga vai lietotājs atceļ eksportēšanu, šī eksportēšanas procesā jau eksportētie video dati tiek paturēti.

Ja sadaļā Configuration Client ir iespējota autentiskuma pārbaude, katra eksportēšanas darbība tiek automātiski pārbaudīta.

Skatiet

- *Dialoglodziņš Export Bookmark, lpp. 56*
- *Dialoglodziņš Export Multiple Bookmarks, lpp. 58*
- *Dialoglodziņš Export Video, lpp. 69*
- *Laika skalas logs, lpp. 124*
- *Video meklēšanas rezultātu logs, lpp. 61*
- *, lpp. 000*

9.10.1

Laika perioda eksportēšana



Ievērošanai!

Pieejams tikai atskaņošanas režīmā.

Lai eksportētu laika periodu

1. Noklikšķiniet uz cilnes .
2. Izmantojot noslēguma līniju, atlasiet laika posmu laika skalā.
3. Noklikšķiniet uz . Tiek atvērts **Export Video** dialoglodziņš. Atlasītais laika posms tiek pārkopēts laukos **Start:** un **End:**.
4. Veiciet nepieciešamos iestatījumus. Ja vēlaties šifrēt eksportētos failus, ievadiet paroli un šīs paroles apstiprinājumu.
5. Noklikšķiniet uz **Export**. Tiek noteikts eksportējamo ierakstu lielums. Tiek noņemti ieraksti, kas pārklājas. Ja nepietiek brīvas vietas, tiek parādīts kļūdas ziņojums. Automātiski tiek pārbaudīts eksportējamā materiāla autentiskums. Faili tiek eksportēti atlasītajā datu nesējā.
6. Ja pieejams, noklikšķiniet uz **Verification Details**, lai atvērtu **Authenticity Verification Result** dialoglodziņu.

Galvenais logs > 

9.10.2 Vienas meklēšanas ievadnes eksportēšana

Galvenais logs > 

Lai eksportētu vienu meklēšanas ievadni

1. Veiciet video datu meklēšanu.
2. Noklikšķiniet uz cilnes  vai .
3. Noklikšķiniet uz ievadnes meklēšanas rezultātu sarakstā.
4. Noklikšķiniet uz .
Tiek atvērts dialoglodziņš **Export Video**.
5. Veiciet nepieciešamos iestatījumus.
Ja vēlaties šifrēt eksportētos failus, ievadiet paroli un šīs paroles apstiprinājumu.
6. Noklikšķiniet uz **Export**.
Automātiski tiek pārbaudīts eksportējamā materiāla autentiskums.
Ievadne tiek eksportēta atlasītajā datu nesējā.
7. Ja pieejams, noklikšķiniet uz **Verification Details**, lai atvērtu **Authenticity Verification Result** dialoglodziņu.

9.10.3 Eksportēšana uz vienu failu

Galvenais logs >  > Izvēlne **Timeline** > Komanda **Export video...** > **Export Video** dialoglodziņš
vai

Video ierakstus var eksportēt uz vienu tilpsaspiestu (ZIP) failu.

Eksportēšana

1. Ievadiet vēlamo sākuma un beigu laiku.
2. Noklikšķiniet, lai atlasītu **Export as single ZIP file**.
3. Veiciet nepieciešamos iestatījumus.
Ja vēlaties šifrēt eksportētos failus, ievadiet paroli un šīs paroles apstiprinājumu.
4. Noklikšķiniet uz **Export**.
Tiek noteikts eksportējamo ierakstu lielums. Ja nepietiek brīvas vietas, tiek parādīts kļūdas ziņojums.
Automātiski tiek pārbaudīts eksportējamā materiāla autentiskums.
Ieraksti tiek eksportēti, un eksportētais tiek apkopots vienā ZIP failā.
5. Ja pieejams, noklikšķiniet uz **Verification Details**, lai atvērtu **Authenticity Verification Result** dialoglodziņu.



Ievēribai!

Tilpsaspiestu eksporta failu nevar pievienot Operator Client.

Skatiet

- *Dialoglodziņš Export Video, lpp. 69*

9.10.4 Paroles norādīšana eksportēšanai

Galvenais logs >  > Izvēlne **Timeline** > Komanda **Export video...** > **Export Video** dialoglodziņš

vai

Galvenais logs >  > Ar labo pogu noklikšķiniet uz grāmatzīmes > Komanda **Export bookmark** > **Export bookmark** dialoglodziņš

vai

Galvenais logs > Cilne  > Ar labo pogu noklikšķiniet uz grāmatzīmes > Komanda **Export multiple bookmarks** > **Export Video** dialoglodziņš

Varat norādīt paroli jebkurai vietējai eksportēšanai, ko veicat, izmantojot Operator Client.

Lai norādītu paroli

1. Noklikšķiniet, lai atlasītu **vietējo formātu**.
2. Noklikšķiniet, lai atlasītu **Encrypt Export**.
3. Ierakstiet paroli un apstipriniet to.
4. Veiciet atbilstošos iestatījumus.
5. Noklikšķiniet uz **Export**.

Tiek veikta šifrēta eksportēšana.

Kad eksportēšanas rezultāts tiek ielādēts, operatoram jāievada parole.

Skatiet

- *Dialoglodziņš Export Bookmark, lpp. 56*
- *Dialoglodziņš Export Multiple Bookmarks, lpp. 58*
- *Dialoglodziņš Export Video, lpp. 69*

9.10.5

Dialoglodziņš Export Video

Galvenais logs >  > Izvēlne **Timeline** > Komanda **Export video...** > **Export Video** dialoglodziņš

Name

Ievadiet eksportētā faila nosaukumu.

Start:

Atlasiet izvēles rūtiņu, lai iestatītu eksportēšanas sākuma laiku. Sarakstos atlasiet datumu un laiku.

End:

Atlasiet izvēles rūtiņu, lai iestatītu eksportēšanas beigu laiku. Sarakstos atlasiet datumu un laiku.

Vietējais formāts

Noklikšķiniet, lai atlasītu BVMS Export Player formātu.

Ja vēlaties šifrēt eksportēšanas rezultātu, noklikšķiniet, lai aktivizētu **Encrypt Export**. Ierakstiet paroli un apstipriniet to.

MOV (Fast and compatible with Media Player)

Noklikšķiniet, lai atlasītu MOV formātu (saderīgs, piem., ar QuickTime no Apple).

Encrypt Export

Noklikšķiniet, lai šim eksportam atlasītu šifrēšanu.

Password

Ierakstiet paroli šifrētajai eksportēšanai. Apstipriniet paroli laukā **Confirm password**.

Export as single ZIP file

Atlasiet, lai saglabātu eksportētos failus vienā tilpsaspīestā failā. Tilpsaspīesta faila formātu izmanto, lai saglabātu visus eksportētos failus vienā failā; datu saspīšana nav pieejama.

Nodalījumā FAT32 maksimālais tilpsaspiešā faila izmērs ir 4 GB.

Remote Export

Noklikšķiniet, lai iespējotu attālo eksportēšanu. Varat no savas Enterprise System izvēlēties Management Server. No šī Management Server tiks veikta eksportēšana. Nodrošiniet, ka ir pieejams vēlamais datu nesējs.

Disk

Noklikšķiniet uz **Browse**, lai atlasītu cietā diska nodalījumu eksportēšanai.

CD/DVD/Blu-Ray

Sarakstā atlasiet CD/DVD/Blu-Ray rakstītāju, ko izmantot eksportēšanai. Nav aktīvs, kad ir atlasīta opcija **Remote Export**.

Finalize Disk

Noklikšķiniet, lai norādītu, ka pēc sekmīga ierakstīšanas procesa datu nesējs ir pabeigts. Pēc pabeigšanas datu nesējā nekādus papildu datus vairs nevar ierakstīt.

Comment:

Ievadiet komentāru par eksportu.

Cancel

Noklikšķiniet, lai saglabātu dialoglodziņa iestatījumus līdz nākamajai Operator Client startēšanas reizei.

Skatiet

- *Video datu eksportēšana, lpp. 66*
- *Paroles norādīšana eksportēšanai, lpp. 68*
- *Eksportēšana uz vienu failu, lpp. 68*

9.10.6

Video eksportēšanas dialoglodziņš

Galvenais logs >  > Izvēlne **Timeline** > Komanda **Export video...** > **Export Video** dialoglodziņš > Poga **Export** > **Export** dialoglodziņš
vai
vai

Galvenais logs > cilne  > Ar labo pogu noklikšķiniet uz grāmatzīmes > Komanda **Export multiple bookmarks** > **Export Video** dialoglodziņš > Poga **Export** > **Export** dialoglodziņš
vai

Galvenais logs >  > Ar labo pogu noklikšķiniet uz grāmatzīmes > Komanda **Export bookmark** > **Export Video** dialoglodziņš > Poga **Export** > **Export** dialoglodziņš
Ļauj skatīt informāciju par veikto eksportēšanu un attēlot autentiskuma pārbaudes rezultātus; šī pārbaude automātiski notiek katrā eksportēšanas reizē.

Verification Details

Noklikšķiniet, lai atvērtu **Authenticity Verification Result** dialoglodziņu. Šī poga ir pieejama tikai tad, ja ir konstatētas problēmas ar autentiskumu.

Skatiet

- *Video datu eksportēšana, lpp. 66*
- *Eksportēšana uz vienu failu, lpp. 68*

9.11 Eksportētā video ielāde

Galvenais logs > 



Ievērojamība!

Tilpsaspiešu eksporta failu nevar pievienot Operator Client.

Eksportēšanas formāti

- Eksportēšana blokos (info), izveidota ar VRM eXport Wizard
- Nešifrēti eksportēšanas faili (*.info), izveidoti ar BVMS Operator Client
- Šifrēti eksportēšanas faili (*.encr), izveidoti ar BVMS Operator Client

Papildinformācija

Video eksportēšanas materiāli, kas izveidoti ar VRM eXport Wizard, tiek rādīti kā `info` fails. Izmantojot VRM eXport Wizard, iespējams eksportēt lielu datu apjomu. VRM eXport Wizard ir daļa no BVMS laidiena ZIP, mapē Bonus. Lai iegūtu papildinformāciju, skatīt VRM eXport Wizard programmatūras rokasgrāmatu.

Eksportētos ierakstus var importēt attēlošanai. Pirms ielādēt eksportētos failus, kas tika eksportēti vienā saspiešā ZIP failā, izvelciet attiecīgo ZIP failu.

1. Izvēlnē **Timeline** noklikšķiniet uz komandas **Load exported video...** Tiek parādīts dialoglodziņš eksportēto failu atvēršanai.
2. Izvēlieties nepieciešamo failu un noklikšķiniet uz **Open**. Šifrētajiem eksporta failiem ir paplašinājums `.encr`, savukārt nešifrētajiem failiem ir paplašinājums `.info`, eksportēšanas bloki ir attēloti kā `info` fails. Ja atlasāt failu, kam ir paplašinājums `.encr`, ievadiet paroli, kas tika izmantota eksportētajam materiālam.

Ielādētais video tiek parādīts logā .

Lai atskaņotu ielādēto video, izvērsiet ievadni un velciet kameru uz attēla rūti.

Ja kamera tika eksportēta uz datora, kurā Operator Client bija pieteicies serverī Enterprise Management Server, kameras nosaukums tiek parādīts ar šīs kameras nosaukumu Management Server kā prefiksu.

Kad izejat no Operator Client, eksporta koka ievadnes tiek noņemtas.

3. Lai noņemtu eksportēto video, ar peles labo pogu noklikšķiniet uz  un noklikšķiniet uz **Unload Export**.

Skatiet

- *Eksportēšanas logs, lpp. 123*
- *Laika skalas logs, lpp. 124*

9.12 Video satura analīzes (VCA) iespējošana

Galvenais logs

Lai iespējotu:

- ▶ Ar labo pogu noklikšķiniet uz Attēlu rūts, kurai piešķirta kamera, un noklikšķiniet uz **Enable Content Analysis**. Tiks parādīti VCA pārklājumi. Šis iestatījums tiek paturēts pēc nākamās restartēšanas, pieteikšanās Operator Client sistēmā, kā arī pēc kameras aizvēršanas un tās atkārtotas atvēršanas Attēlu rūtī.

Lai atspējotu:

- ▶ Ar labo pogu noklikšķiniet uz Attēlu rūts, kurai piešķirta kamera, un noklikšķiniet uz **Disable Content Analysis**. VCA pārklājumi pazudīs.

9.13**Izvērstās meklēšanas izpilde (tikai VRM ierakstiem)**

Galvenais logs >  >  cilne > Atlasīt attēlu rūti

Varat meklēt kustību atlasītā vienuma Image pane video. Izvērstā meklēšana ļauj meklēt konkrētus rekvizītus.

1. Atlasiet attēla rūti, kurā vēlaties atrast kustību.
2. Izmantojot noslēguma līniju, izvēlieties laika periodu sadaļā Laika skala un izvēlieties atbilstīgo attēlu rūti.

3. Noklikšķiniet uz . Tiek atvērts dialoglodziņš. Atlasītais laika posms tiek pārkopēts uz laukiem **Start:** un **End:**.

Ja nepieciešams, mainiet vērtības. Noklikšķiniet uz .

4. sarakstā atlasiet Intelligent Video Analytics ierakstu.
5. Laukā **Surveillance Tasks** konfigurējiet savu Izvērsto meklēšanu. Skatiet savas izmantotās Intelligent Video Analytics versijas lietotāja dokumentāciju.
6. Noklikšķiniet uz , lai palaistu Izvērsto meklēšanu.

Tiek atvērts logs  ar atbilstīgām ievadnēm.

7. Lai atskaņotu atbilstīgo video, veiciet dubultklikšķi uz ievadnes. Tiek parādīts atbilstīgais video.

Skatiet

- *Laika skalas logs, lpp. 124*

9.14**Kustību meklēšanas rezultātu logs**

Galvenais logs >  >  cilne

Parāda to video datu ievadnes, kas ietver atlasītajā attēlu rūtī rādītās kameras fiksētās kustības. Ir iespējams atlasīt ievadni atskaņošanai, aizsardzībai, autentiskuma pārbaudīšanai, arhivēšanai un eksportēšanai.

Parāda ierakstus, kas atbilst meklēšanas kritērijiem.

Skatiet

- *Izvērstās meklēšanas izpilde (tikai VRM ierakstiem), lpp. 72*
- *Video datu eksportēšana, lpp. 66*

9.15 Žurnāla ievadņu atrašana

Galvenais logs > izvēlne **Tools** > komanda **Find in logbook...** > dialoglodziņš **Please select a Server** > dialoglodziņš **Select Search Parameters**

Sadaļā Logbook var meklēt konkrētus notikumus, trausmes, ierīces un notikumu virknes. Meklēšanas kritērijus var saglabāt kā filtru. Atlasot citu laika joslu, atbilstoši mainās žurnāla meklēšanas rezultātu datuma un laika rādījums.

Lai atrastu žurnāla ievadnes:

1. Sadaļā Enterprise System izvēlieties meklēšanai nepieciešamo Management Server objektu.
2. Sarakstā **Filter** izvēlieties iepriekš definētu filtru (ja pieejams). Filtrs satur visus iestatījumus, kurus veidojat šajā dialoglodziņā. Izvēlēto filtru var saglabāt, ielādēt un izdzēst. Varat atiestatīt izvēlētā filtra iestatījumus.
3. Laukā **Date and Time** ievadiet meklēšanas procesa sākuma datumu un laiku, beigu datumu un laiku.
4. Sarakstā **Result Count** ierobežojiet meklēšanā iegūto atbilstošo ievadņu skaitu.
5. Lai ierobežotu meklēšanu ar konkrētiem notikumiem, noklikšķiniet uz **Add**.
6. Lai noteiktu meklēšanas kritērijus teksta datiem, noklikšķiniet uz **Add/Edit**.
7. Laukā **Alarms** izvēlieties meklēšanas kritērijus, lai ierobežotu meklēšanu ar konkrētām trausmēm.
8. Lai meklēšanu ierobežotu ar konkrētām ierīcēm, noklikšķiniet uz **Add**.
9. Laukā **Details** ierakstiet meklēšanas virkni. Varat izmantot * kā aizstājējzīmi.
10. Laukā **User name** ievadiet meklējamo lietotājvārdu.
11. Noklikšķiniet uz **Search**.
Tiek atvērts dialoglodziņš **Logbook results:** ar atbilstīgām ievadnēm.

Skatiet

- *Atlasiet dialoglodziņu Search Parameters., lpp. 74*
- *Žurnāla rezultāti: dialoglodziņš, lpp. 77*
- *Meklēšanas nosacījumu dialoglodziņš, lpp. 77*
- *Dialoglodziņš Device Selection, lpp. 77*
- *Dialoglodziņš Event Selection, lpp. 77*

9.15.1 Unmanaged site pieteikšanās datu atrašana

Galvenais logs > izvēlne **Tools** > komanda **Find in logbook...** > dialoglodziņš **Please select a Server** > dialoglodziņš **Select Search Parameters**

Pieteikšanās notikuma dati ir pieejami darbstacijā, kas ir konfigurēta citā sistēmā BVMS kā unmanaged site. Ja Operator Client lietotājs piekļūst attiecīgajai darbstacijai, izmantojot unmanaged site, attiecīgais notikums tiek reģistrēts kā notikums **Operator Logon**.

Pieteikšanās datu atrašana

1. Lai ierobežotu meklēšanu ar konkrētiem notikumiem, noklikšķiniet uz **Add**.
2. Dialoglodziņā **Event Selection** izvērsiet **Events and Alarms**, izvērsiet **System Devices**, izvērsiet **User Actions**.
3. Noklikšķiniet, lai atlasītu **Operator Logon** un **Operator Logoff**.
4. Noklikšķiniet uz **Search**.
Tiek parādīts dialoglodziņš **Logbook results:** ar atbilstīgām ievadnēm.

9.15.2 Lūdzu, atlasiet serveri

Galvenais logs > izvēlne **Tools** > komanda **Find in logbook...**

Šis dialoglodziņš tiek parādīts tikai, ja esat pieteicies kā Enterprise User Group lietotājs.

Sniedz iespēju atlasīt pārvaldības serveri, kurā tiek veikta meklēšana žurnālā.



Management Server:

Atlasiet vajadzīgā Management Server IP adresi.

9.15.3

Atlasiet dialoglodziņu Search Parameters.

Galvenais logs > izvēlne **Tools** > komanda **Find in logbook...** > dialoglodziņš **Please select a Server** (ja nepieciešams)
vai

Galvenais logs >  >  > dialoglodziņš **Please select a Server** (ja nepieciešams)
Ļauj definēt un saglabāt meklēšanas kritērijus ievadītu meklēšanai žurnālā. Ja atvērāt šo dialoglodziņu atskaņošanas režīmā, izmantojot izvēlni **Tools**, logā **Timeline** izvēlētais laika periods tiek kopēts **Date and Time** laukos.

Ja palaižat šo dialoglodziņu, izmantojot , teksta datu meklēšana netiek atbalstīta. Ja palaižat, izmantojot komandu **Find in logbook...**, teksta datu meklēšana tiek atbalstīta.

Ja atvērāt šo dialoglodziņu, izmantojot , pašreizējā attēla loga kameras tiek izvēlētas meklēšanai un tiek izvēlēts Management Server, kas pieder izvēlētajā attēla rūtī parādītajai kamerai. Ja attēla logā nav parādīta neviena kamera, tiek izvēlēts pirmais Management Server loģiskajā kokā.

Atlasot citu laika joslu, atbilstoši mainās žurnāla meklēšanas rezultātu datuma un laika rādījums.

Select Search Parameters
✕

Filter

Default filter

Delete

Load

Save

Reset

Date and Time

Start 27.05.2018 15:37:08

End 28.05.2018 15:37:08

Result Count

Stop search when count is reached

200

Events

Add

Search for all events

Remove

Remove All

Text Data

Add/Edit

Search for all

Remove

Remove All

Alarms

Alarm priority Search for all Record only

Alarm state Search for all Force workflow

Auto clear

Devices

Add

Search for all devices

Remove

Remove All

Search for Strings

Details * is wildcard

User name

Search

Close

Filter

Atlasiet filtra nosaukumu ar iepriekš noteiktiem meklēšanas kritērijiem vai ievadiet jauna filtra nosaukumu.

Delete

Noklikšķiniet, lai noņemtu **Filter** sarakstā atlasīto ievadni.

Load

Noklikšķiniet, lai ielādētu atlasītā filtra nosaukuma meklēšanas kritērijus.

Save

Noklikšķiniet, lai saglabātu meklēšanas kritērijus ar atlasīto filtra nosaukumu.

Reset

Noklikšķiniet, lai notīrītu visus atlasītā filtra nosaukuma meklēšanas kritērijus.

Date and Time

Ievadiet datumu un laiku, lai noteiktu laika periodu, kurā veikt meklēšanu.

Result Count

Sarakstā atlasiet ievadni, lai ierobežotu meklēšanas rezultātu skaitu.

Add

Noklikšķiniet, lai atvērtu dialoglodziņu **Event Selection**.

Remove

Noklikšķiniet, lai noņemtu atlasītu notikuma ievadni.

Remove All

Noklikšķiniet, lai noņemtu visas notikumu ievadnes.

Add/Edit

Noklikšķiniet, lai atvērtu dialoglodziņu **Search Conditions**.

Remove

Noklikšķiniet, lai noņemtu izvēlēta nosacījuma ierakstu.

Remove All

Noklikšķiniet, lai noņemtu visu nosacījumu ierakstus.

Alarm priority

Izvēlieties meklējamo trauksmes prioritāti.

Alarm State

Izvēlieties meklējamo trauksmes statusu.

Record only

Noklikšķiniet, lai izvēlētos meklēšanai tikai ierakstu trauksmes.

Force workflow

Noklikšķiniet, lai izvēlētos meklēšanai izraisītas darbplūsmas trauksmes.

Auto clear

Noklikšķiniet, lai izvēlētos meklēšanai automātiski notīrāmas trauksmes.

Add

Noklikšķiniet, lai atvērtu dialoglodziņu **Device Selection**.

Remove

Noklikšķiniet, lai noņemtu atlasītu ierīces ievadni.

Remove All

Noklikšķiniet, lai noņemtu visas ierīces ievadnes.

Details

Ievadiet meklējamo virkni. Daži svarīgi notikumi satur virknes, kas palīdz tos atrast. Piemēram, noteiktam sistēmas kļūdas notikumam ir virkne **Server alarm queue capacity reached!**. Varat izmantot * kā aizstājējzīmi. Piemēram, ievadiet *triggered*, lai atrastu virkni An alarm was triggered by a network failure.*triggered, citādi triggered* nevarēs atrast šo virkni.

User name

Ievadiet meklējamo lietotājevārdu.

Search

Noklikšķiniet, lai sāktu meklēšanu. Tiek atvērts dialoglodziņš **Logbook results:**.

Close

Noklikšķiniet, lai aizvērtu dialoglodziņu. Meklēšana nenotiek. Ja neesat saglabājis meklēšanas kritērijus ar filtra nosaukumu, tie tiks zaudēti.

Skatiet

- *Video ieraksta atrašana, lpp. 61*

9.15.4**Dialoglodziņš Event Selection**

Galvenais logs > izvēlne **Tools** > komanda **Find in logbook...** > dialoglodziņš **Select Search Parameters** > poga **Add**

Ļauj pievienot notikumus, lai veiktu filtrēšanu.

Skatiet

- *Video ieraksta atrašana, lpp. 61*

9.15.5**Dialoglodziņš Device Selection**

Galvenais logs > izvēlne **Tools** > komanda **Find in logbook...** > dialoglodziņš **Select Search Parameters** > poga **Add**

Ļauj izvēlēties atbilstošas ierīces, lai atrastu žurnāla ievadnes un ierakstītos video.

Skatiet

- *Video ieraksta atrašana, lpp. 61*
- *Žurnāla ievadņu atrašana, lpp. 73*
- *Atlasiet dialoglodziņu Search Parameters., lpp. 74*

9.15.6**Meklēšanas nosacījumu dialoglodziņš**

Galvenais logs > izvēlne **Tools** > komanda **Find in logbook...** > dialoglodziņš **Select Search Parameters** > poga **Add/Edit**

Varat kombinēt vairākas dažādu teksta datu ierakstu vērtības, lai atrastu vēlamo žurnāla ievadni. Piemēram, lai atrastu attiecīgo žurnāla ievadni, varat apvienot bankas kodu ar datumu.

Add Condition

Noklikšķiniet, lai kolonnā **Data Field Name** pievienotu jaunu ievadni.

Pieejamo datu vērtību sarakstā atlasiet nepieciešamo ievadni.

Kolonnā **Comparative Value** ierakstiet meklēšanas virkni.

Atkārtojiet šīs darbības ar citām datu vērtībām.

Remove Condition

Noklikšķiniet, lai noņemtu izvēlēto ievadni.

Remove All

Noklikšķiniet, lai noņemtu visas ievadnes.

Skatiet

- *Atlasiet dialoglodziņu Search Parameters., lpp. 74*
- *Žurnāla ievadņu atrašana, lpp. 73*

9.15.7**Žurnāla rezultāti: dialoglodziņš**

Galvenais logs > izvēlne **Tools** > komanda **Find in logbook...** > dialoglodziņš **Select Search Parameters** > poga **Search**

Parāda žurnāla meklēšanas rezultātus. Atlasot citu laika joslu, atbilstoši mainās žurnāla meklēšanas rezultātu datuma un laika rādījums.

Back to filter

Noklikšķiniet, lai atvērtu dialoglodziņu **Select Search Parameters**.

Save results

Noklikšķiniet, lai atvērtu dialoglodziņu, kurā var saglabāt teksta failu ar žurnāla ierakstiem kā CSV failu.

**Ievērbai!**

Kad atverat šādu eksportētu CSV failu, izmantojot Microsoft Excel, pastāv iespēja, ka laika šūnās nebūs redzamas sekundes.

Lai to novērstu, mainiet šo šūnu formatējumu no m/d/yyyy h:mm uz m/d/yyyy h:mm:ss

9.16**Teksta datu parādīšana**

Galvenais logs >  > klikšķis ar labo pogu uz attēla rūts > **Text Data Show Bottom** vai **Text Data Show Right**

Galvenais logs > klikšķis ar labo pogu uz attēla rūts > **Text Data Show Bottom** vai **Text Data Show Right**

**Ievērbai!**

Sistēmas administratoram ar Configuration Client jākonfigurē teksta datu ierakstīšana.

Teksta datu rūtī var parādīt ierakstītos teksta datus.

Teksta vērtības tiek parādītas kreisajā kolonnā, teksta lauku nosaukumi tiek parādīti labajā kolonnā.

Lai atrastu ierakstus ar teksta datiem, noklikšķiniet uz .

Lai parādītu teksta datus:

1. Kad notikums ar teksta datiem ir reģistrēts, pārvietojiet noslēguma līniju laika pozīcijā.
2. Laika skalā sāciet atskaņošanu.

Teksta dati tiek rādīti teksta datu rūtī.

Nākamajā ekrānuzņēmumā ir parādīts piemērs:



ATM Numbe	000181
Transacti	8528
Bank Acco	468156498
Bank Rout	83054552
Amount	50.00
ATM Numbe	000181
Transacti	8528
Bank Acco	468156498
Bank Rout	83054552
Amount	50.00
ATM Numbe	000181
Transacti	8528
Bank Acco	468156498
Bank Rout	83054552
Amount	50.00

Skatiet

- *Video ieraksta atrašana, lpp. 61*

9.17**Personas identifikācijas notikumu un trauksmju atrašana**

Visos personas identifikācijas notikumos un trauksmēs var meklēt konkrētu personu, lai atrastu konkrētas identificētas personas agrākos ierakstus.

Lai atrastu konkrētu personu, varat meklēt šos teksta datus:

- Personas vārds, uzvārds
- Personas grupa
- Personas ID

Skatiet

- *Žurnāla ievadņu atrašana, lpp. 73*
- *Teksta datu dzēšana no personas identifikācijas žurnāla ierakstiem, lpp. 79*

9.18**Teksta datu dzēšana no personas identifikācijas žurnāla ierakstiem****Tools > Datu dzēšana no žurnāla...**

Lai pēc pieprasījuma izdzēstu ar personu saistītus datus, varat izdzēst teksta datus no žurnāla ierakstiem.

Varat izdzēst šādus ar personu saistītus teksta datus:

- Personas vārds, uzvārds
- Personas grupa
- Personas ID

Piezīme. Visus ar personu saistītos teksta datus no žurnāla ieraksta ir iespējams izdzēst tikai uzreiz.

Teksta datu izdzēšana no žurnāla ierakstiem

1. Noklikšķiniet uz **Erase text data from logbook...**
Tiek atvērta dialoglodziņš **Select search parameters for erasing text data**.
2. Lai noteiktu meklēšanas kritērijus teksta datiem, noklikšķiniet uz **Add/Edit**.
3. Kolonnā **Data Field Name** atlasiet atbilstīgo ierakstu.
4. Kolonnā **Comparative Value** ierakstiet meklēšanas virkni. Varat izmantot * kā aizstājējzīmi.
5. Noklikšķiniet uz **OK**.
6. Laukā **Date and Time** ievadiet meklēšanas procesa sākuma datumu un laiku, beigu datumu un laiku.
7. Sarakstā **Result Count** ierobežojiet meklēšanā iegūto atbilstošo ievadņu skaitu.
8. Noklikšķiniet uz **Search**.
Tiek parādīts dialoglodziņš **Logbook entries for erasing text data** ar atbilstīgām ievadnēm.
9. Atlasiet atbilstīgos žurnāla ierakstus.
Nospiežot taustiņu CTRL vai SHIFT, varat atlasīt vairākus ierakstus.
10. Noklikšķiniet uz **Erase text data from selected entries**.
11. Noklikšķiniet uz **OK**.
Atlasīto ierakstu teksta dati tiek izdzēsti.

Dialoglodziņš Meklēšanas parametru atlasīšana teksta datu noņemšanai**Add/Edit**

Noklikšķiniet, lai atvērtu dialoglodziņu **Search Conditions**.

Remove

Noklikšķiniet, lai noņemtu izvēlētā nosacījuma ierakstu.

Remove All

Noklikšķiniet, lai noņemtu visu nosacījumu ierakstus.

Search

Noklikšķiniet, lai sāktu meklēšanu. Tiek atvērts dialoglodziņš **Logbook entries for erasing text data**.

Skatiet

- *Žurnāla ievadņu atrašana, lpp. 73*
- *Personas identifikācijas notikumu un trauksmju atrašana, lpp. 79*

9.19**Video parādīšana, izmantojot zemu joslas platumu**

Galvenais logs

Var atskaņot kameras ierakstus vai skatīt kameras tiešraides attēlus ar Operator Client, pat ja starp BVMS un jūsu Operator Client datoru ir šaura joslas platuma tīkla savienojums.

Transkoderi neatbalsta intelligent tracking, ROI, Intelligent Video Analytics pārklājumus un teksta datus.

Šaura joslas platuma tīklu izmantošanai ir pieejama 2 tālāk norādītās izvēles.

- Aparatūras pārkodēšana
- Programmatūras pārkodēšana (tikai pieejama tiešraides režīmā)

Aparatūras pārkodēšana

Aparatūras pārkodēšanai VRM ir jābūt aprīkotai ar vismaz vienu pārkodēšanas ierīci. Šī pārkodēšanas ierīce nav konfigurēta sistēmā BVMS. Skatiet VRM dokumentāciju, kā konfigurēt pārkodēšanas ierīci. Pārkodēšanas ierīcēm ir vairākas pārkodēšanas instances.

Produktiem DIVAR IP 3000 un DIVAR IP 7000 jau rūpnīcā tiek priekškonfigurēta viena pārkodēšanas instance.

Katrai tiešraides straumei vai ierakstīšanai ir nepieciešama sava pārkodēšanas instance.

Aparatūras pārkodēšana ir pieejama tikai Bosch ražotām Video IP ierīcēm, kas pievienotas VRM.

Kamerai un pārkodēšanas ierīcei jābūt vienas VRM iekārtas pārvaldībā.

Programmatūras pārkodēšana

Programmatūras pārkodēšanai ir nepieciešams Mobile Video Service, kas konfigurēts jūsu serverī Management Server vai jūsu serverī Enterprise Management Server.

Sistēmā Enterprise System tiek izmantoti tikai tie MVS pakalpojumi, kas ir konfigurēti Enterprise Management Server konfigurācijā.

Lai atlasītu vēlamo pārkodēšanas ierīci, izmantojiet dialoglodziņu **Options**.

Pārkodēšanas iespējošana

1. Logical Tree ar peles labo pogu noklikšķiniet uz attiecīgās kameras, norādiet uz **Preferred Stream** un pēc tam noklikšķiniet, lai iespējotu **Transcoding**.
 2. Parādiet kameru attēlu rūtī.
- ✓ Šī kamera parāda pārkodēto video.

Šis attēlu rūtis rīkjoslā tiek rādīta aparatūras pārkodēšanas ikona  vai

programmatūras pārkodēšanas ikona .

Ja ietekmētā kamera jau tiek rādīta attēlu rūtī, tā turpina rādīt nepārkodēto video, līdz aizverat šo attēlu rūtī.

Ja pārkodēšanas pieprasījumu nevar izpildīt, saistītā attēlu rūts kļūst melna.

Pārkodēšanas atspējošana tiešraides režīmā

1. Logical Tree ar peles labo pogu noklikšķiniet uz attiecīgās kameras, norādiet uz **Preferred Stream** un pēc tam atlasiet citu straumi.
 2. Parādiet kameru attēlu rūtī.
- ✓ Šī kamera rāda nepārkodēto video.
Pārkodēšanas ikona netiek parādīta.
Ja ietekmētā kamera jau tiek rādīta attēlu rūtī, tā turpina rādīt pārkodēto video, līdz aizverat šo attēlu rūtī.

Pārkodēšanas atspējošana tiešraides režīmā

1. Logical Tree ar peles labo pogu noklikšķiniet uz vēlamās kameras, norādiet uz **Preferred Stream** un pēc tam noklikšķiniet, lai atspējotu **Transcoding**.
 2. Parādiet kameru attēlu rūtī.
- ✓ Šī kamera rāda nepārkodēto video.
Pārkodēšanas ikona netiek parādīta.
Ja ietekmētā kamera jau tiek rādīta attēlu rūtī, tā turpina rādīt pārkodēto video, līdz aizverat šo attēlu rūtī.



Ievēribai!

Varat arī iespējot vai atspējot pārkodēšanu tieši attēlu rūtī.

Lai to izdarītu, ar peles labo pogu noklikšķiniet uz attiecīgā vienuma, norādiet uz **Select Stream** un pēc tam noklikšķiniet uz vēlamās izvēlnes komandas.

Šis iestatījums attiecas tikai uz atlasīto attēlu rūtī.

Šī komanda neietekmē vēlamās straumes iestatījumu Logical Tree.

Skatiet

- *Dialoglodziņš Options, lpp. 117*
- *Attēlu rūts, lpp. 122*

9.20

Ierakstīšanas avota pārslēgšana

Galvenais logs > 

Ja ir veikta atbilstoša konfigurēšana, varat mainīt ieraksta avotu.

Nomainītā ieraksta avota ikona norāda uz pašreizējo statusu.

Piemērs.  norāda, ka ir redzams sekundārās VRM ieraksts.

Lai pārslēgtu:

- ▶ Noklikšķiniet uz nomainītā ieraksta avota ikonas, piemēram, .

Ikona pārvēršas, piemēram, par .

Laika skala attēlo izvēlēto avota ierakstu.

Skatiet

- *Izmantotās ikonas, lpp. 111*
- *Ierakstīto video atskaņošana, lpp. 62*
- *Tūlītējās atskaņošanas sākšana, lpp. 40*

9.21 Savienojuma izveide ar nepārvaldītu vietni

Galvenais logs

Varat izveidot savienojumu ar nepārvaldītu vietni. Šādā gadījumā Logical Tree tiek parādītas visas šajā vietnē pieejamās video tīkla ierīces. Atsakoties Operator Client sistēmā vai izejot no tās, savienojums tiek pārtraukts.

Lai izveidotu savienojumu

1. Ar labo pogu noklikšķiniet uz .
2. Noklikšķiniet uz **Connect to Site**.

Kamēr tiek veidots savienojums, tiek rādīts .

Kad savienojums ir sekmīgi izveidots, tiek rādīts .

Loģiskajā kokā tiek rādītas visas šajā vietnē pieejamās video tīkla ierīces.

Ja ne ar visām šīs vietnes ierīcēm ir iespējams izveidot savienojumu, tiek rādīts . Vēlāk varat mēģināt izveidot savienojumu ar pārējām ierīcēm, ar kurām pašlaik nav izveidots savienojums.

Padoms. Lai izveidotu savienojumu, varat arī veikt dubultklikšķi uz .

Savienojuma izveide ar pārējām ierīcēm

1. Ar labo pogu noklikšķiniet uz .
2. Noklikšķiniet uz **Retry Connection**.

Savienojuma pārtraukšana ar vienu vietni

1. Ar labo pogu noklikšķiniet uz  vai uz .
2. Noklikšķiniet uz **Disconnect from Site**.

Ikona mainās: .

Visas Attēlu rūtis ar šai vietnei piederošajām ierīcēm automātiski tiek aizvērtas.

Savienojuma pārtraukšana ar visām vietnēm

- ▶ Noklikšķiniet uz . Tiek pārtraukts savienojums ar visām vietnēm. Savienojums ar daļēji pievienotajām vietnēm netiek pārtraukts. Visas Attēlu rūtis ar šai vietnei piederošajām ierīcēm automātiski tiek aizvērtas.

Skatiet

- *Unmanaged site, lpp. 15*

10 Notikumu un signālu apstrāde

Šajā nodaļā ir informācija par darbu ar trauksmēm.

Daži šajā nodaļā aprakstītie līdzekļi var būt deaktivizēti jūsu lietotāju grupai.



Ievēribai!

Rūtī Trauksmes attēls parādītā kartē ir optimizēta rādīšanai un satur tikai pamata .dwf faila sākotnējo skatu.

Skatiet

- *Personas identifikācijas trausmju pārvaldība, lpp. 89*
- *Piekļuves vadības funkciju pārvaldīšana, lpp. 93*

10.1 Trauksmes apstiprināšana

Galvenais logs >  > cilne 
vai

Galvenais logs >  > cilne 

Varat apstiprināt vienu vai vairākas trausmes, lai notīrītu vai sāktu darbplūsmu.

Lai apstiprinātu trausmi

1. Atlasiet nepieciešamo trausmes ievadni un noklikšķiniet uz .

2. Lai atgrieztos uz attēla logu, noklikšķiniet uz .

Kad trausme ir apstiprināta, vienlaikus var notikt vairākas darbības.

- Trausme tiek noņemta no visu pārējo lietotāju trausmju sarakstiem.
- Ja tā nav parādīta, trausmes attēla logs aizstāj logu Tiešais attēls monitorā, kas iespējots trausmēm.
- Trausmes saturs (tiešraides video, video tūlītējā atskaņošana vai vietnes kartes) ir parādīts trausmes attēlu rūšu rindā logā Trausmes attēls.

- Ja ir kāda ar trausmi saistīta darbplūsma, tiek iespējota darbplūsmas poga . Tagad var notīrīt trausmi vai sākt darbplūsmu. Ja trausme ir konfigurēta, lai „izraisītu darbplūsmu”, darbplūsma jāpabeidz, pirms var notīrīt trausmi.

Trausmes kameras parādīšana monitorā

- ▶ Velciet kameras attēlu no trausmes attēlu rūts uz monitoru grupu.

Visu trausmju apstiprināšana kartē



1. Attēlu rūtī parādiet karti, kurā atrodas kameras karstvieta.
2. Kartē ar peles labo pogu noklikšķiniet uz kameras un noklikšķiniet uz **Accept all alarms of this device**.



Tiek akceptētas visas attiecīgās ierīces trausmes. Akceptētās trausmes tiek attiecīgi parādītas trausmju sarakstā.

Skatiet

- *Trausmju saraksta logs, lpp. 87*

10.2 Komentāru pievienošana trauksmei

Galvenais logs >  >  cilne > atlasiet nepieciešamo trauksmi > ✓
vai

Galvenais logs >  >  cilne > atlasiet nepieciešamo trauksmi > ✓
Trauksmi var komentēt tikai pēc tās apstiprināšanas.

Komentāra pievienošana trauksmei



1. Noklikšķiniet uz  .
Tiek atvērts dialoglodziņš Workflow, kurā var ierakstīt komentāru un atvērt rīcības plānu trauksmei. Ja trauksmei nav piešķirts rīcības plāns, dialoglodziņā ir redzams lauks **Comment:**.
2. Laukā **Comment:** ierakstiet komentāru.
3. Noklikšķiniet uz **Close**.
4. Notīriet trauksmi.
Komentārs tiek pievienots kā atsevišķs vienums sadaļā žurnāls un pievienots trauksmes vienumam žurnālā.

Skatiet

– *Trauksmju saraksta logs, lpp. 87*

10.3 Trauksmes notīrīšana

Galvenais logs >  > cilne 
vai

Galvenais logs >  > cilne 

Lai notīrītu trauksmi

- ▶ Atlasiet nepieciešamās trauksmes ievadnes un noklikšķiniet uz  .
Ja trauksmei ir komentāra vai darbplūsmas izraisīšanas atribūts, trauksmi nevar izdzēst tieši. Šādos gadījumos vispirms ir jāparāda rīcības plāns un jāievada komentārs.
Trauksme tiek notīrīta un noņemta no jūsu trauksmju saraksta.
Ja pašlaik netiek rādītas citas trauksmes, logs Trauksmes attēls tiek aizvērts un tiek parādīta attēla rūts.

Visu trauksmju notīrīšana kartē

1. Attēlu rūtī parādiet karti, kurā atrodas kameras karstpunkts.
2. Kartē ar peles labo pogu noklikšķiniet uz kameras un noklikšķiniet uz **Clear all alarms of this device**.
Tiek notīrītas visas attiecīgās ierīces trauksmes. Notīrītās trauksmes tiek parādītas trauksmju sarakstā.

Skatiet

– *Trauksmju saraksta logs, lpp. 87*

10.4**Loga Trauksmju saraksts pielāgošana**

Galvenais logs >  > cilne 
vai

Galvenais logs >  > cilne 

Lai kārtotu tabulu

1. Noklikšķiniet uz kolonnas virsraksta.
Bultiņa kolonnas virsrakstā norāda, vai tabula ir sakārtota augšupejošā vai lejupejošā secībā.
2. Lai mainītu kārtošanas secību, vēlreiz noklikšķiniet uz kolonnas virsraksta.

Lai pievienotu vai noņemtu kolonnas

- ▶ Ar peles labo pogu noklikšķiniet uz kolonnas virsraksta un noklikšķiniet uz atzīmētas ievadnes, lai noņemtu atbilstīgo kolonnu, vai noklikšķiniet uz neatzīmētas ievadnes, lai pievienotu atbilstīgo kolonnu.

Lai mainītu kolonnu secību

- ▶ Velciet kolonnas virsrakstu un pārvietojiet to uz nepieciešamo pozīciju.

Lai mainītu kolonnas platumu

1. Norādiet uz kolonnas virsraksta labo malu. Rādītājs kļūst par divvirzienu bultiņu 
Velciet kolonnas malu pa kreisi vai pa labi.
vai
2. Lai ātri izveidotu pietiekami platu kolonnu visa tās satura rādīšanai, veiciet dubultklikšķi uz kolonnas virsraksta labās malas.

Skatiet

– *Trauksmju saraksta logs, lpp. 87*

10.5**Loga Tiešais attēls atvēršana**

Galvenais logs >  > trauksmes attēla logs
vai

Galvenais logs >  > trauksmes attēla logs
Varat pārslēgt uz tiešraides vai atskaņošanas attēla logu, ja ir atvērts trauksmes attēla logs.

Lai rādītu attēla logu

- ▶ Trauksmes attēla logā noklikšķiniet uz . Tiek atvērts attēla logs.

Cilpveida atskaņošanas sākšana/apturēšana

- ▶ Noklikšķiniet uz .

Skatiet

- *Trauksmju saraksta logs, lpp. 87*
- *Attēlu logs, lpp. 121*

10.6 Trauksmes attēlu loga trauksmju režīmu pārslēgšana

Trauksmes attēlu logā varat pārslēgt trauksmju režīmus. Ir pieejami tālāk norādītie režīmi.

- Vairāku rindu trauksmju režīms
- Viena skata režīms

Lai pārslēgtu uz vairāku rindu trauksmju režīmu

- ▶ Noklikšķiniet uz .

Lai pārslēgtu uz viena skata režīmu

- ▶ Noklikšķiniet uz  vai veiciet dubultklikšķi kaut kur trauksmju attēla logā, vai veiciet dubultklikšķi noteiktā trauksmju attēla rūtī.



ievērošanai!

Ja veicat dubultklikšķi kaut kur trauksmju attēla logā, pirmā attēla rūs trauksmju attēlu rūšu rindā pārslēgsies uz viena skata režīmu. Ja veicat dubultklikšķi uz noteiktas trauksmju attēla rūs trauksmju attēla logā, šī noteiktā trauksmju attēla rūs pārslēgsies viena skata režīmā.

Skatiet

- *Trauksmes režīms (trauksmes displejs), lpp. 108*

10.7 Darbplūsmas sākšana

Galvenais logs >  > cilne  vai

Galvenais logs >  > cilne 

Lai sāktu darbplūsmu

1. Atlasiet nepieciešamo trauksmes ievadni un noklikšķiniet uz . Ja šī trauksme ir konfigurēta darbplūsmas izraisīšanai, tiek parādīts rīcības plāns (ja konfigurēts šai trauksmei). Turklāt var ievadīt komentāru, ja tas ir konfigurēts.
2. Veiciet nepieciešamās darbības.
3. Notīriet trauksmi.

Skatiet

- *Trauksmju saraksta logs, lpp. 87*

10.8 Trauksmes neapstiprināšana

Galvenais logs >  > cilne  vai

Galvenais logs >  > cilne 

Ja trauksmes apstiprināšana tiek atsaukta, tā atgriežas trauksmju sarakstā aktīvā stāvoklī un tiek atkal parādīta trauksmju sarakstos visiem lietotājiem, kuri sākotnēji ir saņēmuši trauksmi.

Lai atceltu trauksmes apstiprināšanu



- ▶ Atlasiet apstiprināto trauksmes ievadni un noklikšķiniet uz .
Trauksme atkal tiek parādīta kā aktīva.

Skatiet

- *Trauksmju saraksta logs, lpp. 87*

10.9

Lietotāja notikuma izraisīšana

Galvenais logs > > Klikšķis uz

Ir iespējams izraisīt lietotāja notikumu atlasītam Management Server (no Enterprise System), kas konfigurēts Configuration Client.

- ▶ Ar peles labo pogu noklikšķiniet uz un noklikšķiniet uz vēlamās lietotāja notikuma komandas.
- ✓ Notikums ir izraisīts.

10.10

Trauksmju saraksta logs



Noklikšķiniet, lai apstiprinātu trauksmi.

Trauksme tiek izņemta no visiem trauksmju sarakstiem un citu operatoru trauksmes video displejiem.



Noklikšķiniet, lai skatītu dialoglodziņu ar rīcības plānu. Attiecīgas konfigurācijas gadījumā varat ievadīt komentāru.



Noklikšķiniet, lai notīrītu trauksmi.

Ja trauksmei ir komentāra vai izraisītas darbplūsmas atribūts, to nevar notīrīt, kamēr nav atvērta rīcības plāns vai ievadīts komentārs. Ja trauksme ir konfigurēta kā automātiski notīrāma, tā tiek izņemta no trauksmju saraksta pēc automātiskās notīrīšanas laika, kas konfigurēts Configuration Client.



Noklikšķiniet, lai atsauktu trauksmes apstiprināšanu.



Noklikšķiniet, lai ieslēgtu/izslēgtu trauksmes audio.

Pēdējā ienākošā trauksme izraisa trauksmes skaņu.



Noklikšķiniet, lai atvērtu trauksmju sarakstu.

Skatiet

– *Rīcība trauksmes gadījumā, lpp. 16*

11 Personas identifikācijas trauksmju pārvaldība

Ja jūs akceptējat Person Identification trauksmi, informācija par identificēto personu tiek parādīta attēlu rūtī.

Personas identifikācijas informācija

Personas grupa	Personu grupa ir grupa, kurai tiek piešķirta kāda persona.
Personas(-u) attēls(-i)	Tiek parādīts noklusējuma attēls un visi pieejamie attēli no Person Identification ierīces.
Personas vārds, uzvārds	Personas vārds ir identificētās personas vārds.
Pārliecības koeficients	Pārliecības koeficients ir procentuālais rādījums pareizības līmenim, ar kuru personu identificē sistēma (0 – pilnīgi nepareizi, 100 – pilnīgi pareizi).

Skatiet

– *Notikumu un signālu apstrāde, lpp. 83*

11.1 Personu pārvaldība personas identifikācijas trauksmei

Dialoglodziņš **Tools > Manage persons... > Manage persons**

Dialoglodziņā **Manage persons** var pievienot personas, piešķirt personu grupas, pievienot attēlus esošām personām un eksportēt personas.



Ievēribai!

Person Identification atbalsta tikai JPEG failus.

Personas pievienošana/importēšana

1. Atlasiet personu.
 2. Noklikšķiniet uz , lai pievienotu personas attēlu.
Vai
velciet personas attēlu no sava failu pārlūka uz kādu personu grupu vai cilni **All** .
- ✓ Šis attēls tiek piešķirts kā personas noklusējuma attēls.

Attēlu pievienošana esošai personai

1. Atlasiet personu.
Tiek parādīts noklusējuma attēls un visi pieejamie personas attēli.
2. Noklikšķiniet uz  attēlu logā, lai personai pievienotu vairāk attēlu.

Jauna noklusējuma attēla piešķiršana

1. Pārvietojiet peli pār atbilstīgo attēlu.
Tiek parādīta komanda **Set as default** .
2. Noklikšķiniet uz komandas **Set as default** .
Šis attēls tiek piešķirts kā noklusējuma attēls.

Personu grupas piešķiršana kādai personai

1. Atlasiet kādu personu.
Katrai jaunai personai ir jau atlasīta vērtība **Default person group**.
2. Noklikšķiniet laukā **Default person group**.
3. Atlasiet atbilstīgo personu grupu, kurai vēlaties piešķirt personu.

Personu eksportēšana

1. Atlasiet personu.
2. Noklikšķiniet uz , lai personu eksportētu uz failu pārlūku.

**Ievērojam!**

tiek atspējots, ja ir atlasīta cilne **All**. Atlasiet cilni **Default person group** vai jebkuru citu pieejamo personu grupas cilni, lai eksportētu personas.

Personas dzēšana

1. Atlasiet personu.
2. Noklikšķiniet uz .

Vairāku personu dzēšana

1. Atlasiet personu
2. Nospiediet taustiņu CTRL un atlasiet vairākas personas.
3. Noklikšķiniet uz .

Vienas personas attēlu dzēšana

1. Atlasiet atbilstīgo attēlu.
2. Noklikšķiniet uz .

Piezīme. Ja tiek dzēsts noklusējuma attēls, nākamais attēls tiek automātiski piešķirts kā noklusējuma attēls.

12 Apsardzes paneļa funkciju vadība

Operator Client sadaļā var pārvaldīt vairākas apsardzes paneļa funkcijas.

12.1 Trauksmes signālu izslēgšana

Galvenais logs

Varat izslēgt apsardzes paneļa zonas trauksmes signālus, ja jums ir attiecīgas atļaujas.

Trauksmes signāla izslēgšana

- ▶ Logical Tree vai kartē ar peles labo pogu noklikšķiniet uz vēlamās zonas  un noklikšķiniet uz **Silence Bells**.
Trauksmes signāla skaņa tiek izslēgta.

12.2 Durvju darbība

Galvenais logs

Operator Client nodrošina tālāk norādītās durvju kontroles iespējas apsardzes panelī.

- Druvju drošības ieslēgšana.
- Durvju drošības izslēgšana. Statuss mainās uz Bloķēts.
- Durvju bloķēšana.
- Durvju atbloķēšana. Varat bloķēt atbloķētas durvis vai ieslēgt atbloķētu durvju drošību.
- Durvju cikla iestatīšana.

Sistēmas administrators var ierobežot katras attiecīgās funkcijas atļaujas, piešķirot tās tikai noteiktām lietotāju grupām.

Ja durvis ir bloķētas, tās var atvērt persona, kurai ir piešķirta karte, izmantojot karti.

Ja durvis ir atbloķētas, tās var atvērt jebkura persona.

Ja ir ieslēgta durvju drošība, tās nevar atvērt neviena persona, pat personas, kurām ir piešķirta karte.

Durvju cikls nozīmē, ka aizslēgtas durvis tiek uz dažām sekundēm atslēgtas un pēc tam atkal aizslēgtas.

Darbību veikšana

- ▶ Logical Tree vai kartē ar peles labo pogu noklikšķiniet uz durvīm un noklikšķiniet uz nepieciešamās komandas.

Pieejamās komandas

- **Lock / Unlock**
- **Secure / Unsecure**
- **Cycle**

Piezīme. Ja durvju statuss ir nezināms, durvju darbību kontekstizvēlnes nav pieejamas.

Skatiet

- *Izmantotās ikonas, lpp. 111*

12.3 Punkta apiešana

Galvenais logs

Varat mainīt punkta statusu, atlasot statusu **Bypassed** Operator Client.

Sistēmas administrators var ierobežot šīs funkcijas atļaujas, piešķirot tās tikai noteiktām lietotāju grupām

Kad punkts ir apiets, tā statuss ir jāmaina atpakaļ uz Parasts.

Ja punkts tiek apiets, tas nevar aktivizēt trauksmi. Ja punkta apiešana tiek atcelta, punkts var aktivizēt trauksmi. Tiek aktivizētas arī gaidošas trauksmes, ja tādas ir pieejams.

Apiešana un apiešanas atcelšana

- ▶ Logical Tree vai kartē ar peles labo pogu noklikšķiniet uz punkta un noklikšķiniet uz nepieciešamās komandas.

Piezīme. Apiešanas un apiešanas atcelšanas kontekstizvēlnes nav pieejamas, ja ierīces statuss ir nezināms.

Skatiet

- *Izmantotās ikonas, lpp. 111*

12.3.1**Zonas apsardzes aktivizēšana**



Galvenais logs

Varat no Operator Client kontrolēt tālāk norādītos apsardzes paneļa zonas stāvokļus.



- Aktivizējiet zonu.
- Deaktivizējiet zonu.
- Lieciet piespiedu kārtā aktivizēt zonu, kas nav gatava aktivizēšanai.

Sistēmas administrators var piešķirt atļauju izmantot katru no šīm funkcijām tikai noteiktām lietotāju grupām.



Lai aktivizētu zonu:

- ▶ Loģiskajā kokā ar labo pogu noklikšķiniet uz nepieciešamās deaktivizētās zonas () un noklikšķiniet uz **Arm**. Tiks parādīta aktivizētas zonas () ikona.

Zonas apsardzes deaktivizēšana

- ▶ Logical Tree vai kartē ar peles labo pogu noklikšķiniet uz attiecīgās zonas ar aktivizētu apsardzi () un noklikšķiniet uz **Disarm**. Tiek parādīta zonas ar deaktivizētu apsardzi () ikona.

Zonas apsardzes aktivizēšana piespiedu kārtā

- ▶ Logical Tree vai kartē ar peles labo pogu noklikšķiniet uz attiecīgās zonas ar deaktivizētu apsardzi () un noklikšķiniet uz **Force Arm**. Tiks parādīta zonas ar aktivizētu apsardzi () ikona.

Piezīme. Aktivizēšanas un deaktivizēšanas konteksta izvēlnes nav pieejamas, ja ierīcei ir nezināms stāvoklis.

13 Piekļuves vadības funkciju pārvaldīšana

Operator Client sadaļā varat pārvaldīt vairākas piekļuves vadības funkciju.

Skatiet

– *Notikumu un signālu apstrāde, lpp. 83*

13.1 Piekļuves piešķiršana un liegšana

Galvenais logs



ievērošanai!

Trauksmes **Access requested** ar augstu prioritāti automātiski uznirs attēlu logā.

Piekļuves piešķiršana un liegšana

Noklikšķiniet uz , lai pieņemtu **Access requested** trausmi. Tā tiek ieslēgts trausmes taimeris, kas rāda, cik daudz laika ir palicis.

► Noklikšķiniet uz , lai piešķirtu piekļuvi.
Vai

noklikšķiniet uz , lai liegtu piekļuvi.



ievērošanai!

Kad taimera laiks beigsies, sistēma automātiski liegs piekļuvi attiecīgajam pieprasījumam.

14 CCTV tastatūras izmantošana

Šajā nodaļā ir aprakstīts, kā izmantot BVMS Operator Client ar Bosch IntuiKey tastatūru vai KBD Universal XF tastatūru.

14.1 KBD Universal XF tastatūras izmantošana



Ievēribai!

Skatiet KBD-Universal XF tastatūras komplektācijā iekļauto lietošanas pamācību, kas pieejama tiešsaistes produktu katalogā.

KBD-Universal XF tastatūru var izmantot kā USB tastatūru BVMS.













Pirms izmantošanas tastatūrai pievienojiet BVMS tastatūras veidni.

Tastatūru var konfigurēt arī tāda operatora lietošanai, kurš ir kreilis. Skatiet KBD Universal XF tastatūras komplektā iekļauto lietošanas pamācību.

14.1.1 KBD Universal XF tastatūras lietotāja interfeiss

Nākamajā tabulā ir norādītas tastatūras veidnes ikonas un to attiecīgā funkcija.

Ikona	Funkcija
	Lietotāja notikuma izraisīšana; pieejama tikai ar vienu pārvaldības serveri
	Audio ieslēgts/izslēgts Mirgošana norāda, ka funkcija ir iespējota.
	Sākšanas/apturēšanas trauksmes ierakstīšana
	Pārslēdziet starp tiešraides režīmu un atskaņošanas režīmu Mirgošana norāda, ka funkcija ir iespējota.
	Pārslēdziet atlasīto attēla rūti starp tiešraides režīmu un tūlītējo atskaņošanu. Mirgošana norāda, ka funkcija ir iespējota.
	Ielādējiet secību. Ievadiet derīgu secības numuru un apstipriniet ar OK . Izmantojiet atskaņošanas taustiņus secības kontrolēšanai. Mirgošana norāda, ka ir jāievada numurs.
	Attēlu rūšu skaita samazināšana
	Attēlu rūšu skaita palielināšana
	Pilnekrāns ieslēgts/izslēgts
	Atlasītās attēlu rūts maksimizēšana/atjaunošana

Ikona	Funkcija
ESC	Pārtrauc numura ievadišanu. Nospiediet divreiz, lai aizvērtu atlasīto attēlu rūti.
Labi	Apstipriniet numura ievadni.
	PTZ režīms ieslēgts/izslēgts. Mirgošana norāda, ka funkcija ir iespējota.
	Izvēlieties PTZ pozīciju. Ievadiet derīgu iepriekšiestatījuma numuru un apstipriniet ar Labi . Mirgošana norāda, ka ir jāievada numurs.
	Tālais fokuss
	Tuvais fokuss
	Diafragma aizvērta
	Diafragma atvērta
	Analogā monitora režīms ieslēgts/izslēgts. Ievadiet derīgu monitora numuru, nospiediet OK , ievadiet derīgu kameras numuru un nospiediet OK . Mirgošana norāda, ka ir jāievada numurs.
	Iestatiet noklusējuma Management Server, kas ir pieejams tikai tad, ja piesakāties Operator Client kā uzņēmuma lietotāja grupas lietotājs. Ievadiet derīgu servera numuru un apstipriniet ar OK . Mirgošana norāda, ka ir jāievada numurs.
	Attīt (pa solim)
	Atskaņot atpakaļ
	Pauze
	Atskaņot
	Pārtīt (pa solim)

Ja poga nav izgaismota, tai nav nevienas funkcijas. Visām apgaismotajām pogām ir kāda funkcija.

Ja kāda poga mirgo, tās funkcija ir aktīva, piemēram, atskaņošanas pogas mirgošana liecina par aktīvu atskaņošanas režīmu. Nospiediet pogu, lai pārslēgtu uz citu stāvokli; piemēram, nospiežot mirgojošu atskaņošanas pogu, notiek pārslēgšanās uz tiešraides režīmu. Ievadiet numuru un apstipriniet ar OK, lai attiecīgo kameru parādītu atlasītajā attēlu rūtī.

14.2

Bosch IntuiKey tastatūras lietotāja interfeiss



Ievērbai!

Katra tastatūras ievade tiek notīrīta pēc dažām sekundēm, ja ievade nenotiek turpināta.

Šajā nodaļā tiek aprakstīts Bosch IntuiKey tastatūras lietotāja interfeiss. Nākamajā attēlā ir redzami dažādi tastatūras interfeisa elementi.

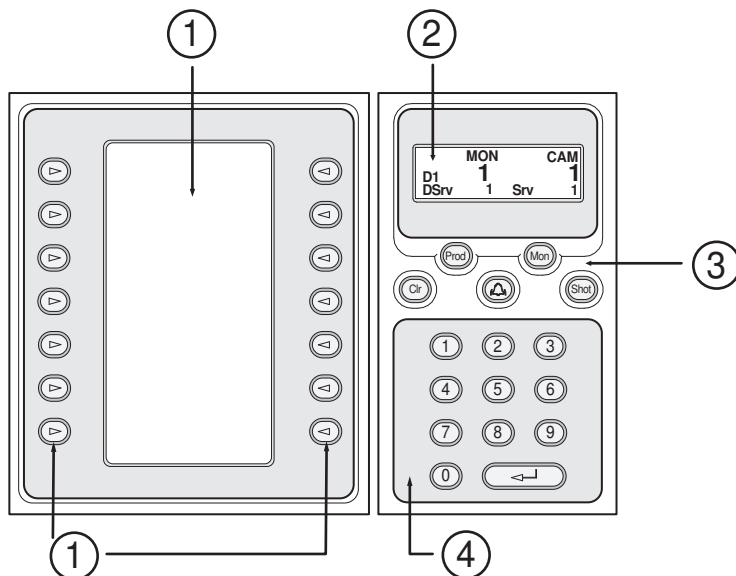

1	Izvēles taustiņi un izvēles taustiņu displejs	Varat izmantot fiksētu komandu kopu vai vadīt loģiskas koku. Izvēles taustiņu displejā parādītās komandas mainās atkarībā no darbības režīma.
2	Statusa displejs	Mainās dinamiski un parāda informāciju par pašreizējo ekspluatācijas režīmu.
3	Funkciju taustiņi	<p>Varat tieši vadīt noteiktas funkcijas.</p> <p>Prod: sāk pārmeklēšanas procesu, lai atrastu pievienoto darbstaciju. Ja pārmeklēšana ir veiksmīga: izvēles taustiņu displejā tiek parādīta izvēlne Terminal un Keyboard Control. Lai atlasītu BVMS, nospiediet izvēles taustiņu Terminal.</p> <p>Mon: varat ievadīt monitora numuru (digitālajam vai analogajam monitoram).</p> <p>Clr: notīra jebkuru skaitlisku ievadni vai ir atbalsta funkcija.</p> <p>: pašlaik netiek atbalstīts.</p> <p>Shot: varat atlasīt kameras pirmspozīciju vai iziet no atlasēšanas režīma.</p>

4	Cipartastatūra ar taustiņu ENTER	<p>Varat ievadīt loģiskos skaitļus. Skaitlis tiek parādīts statusa displejā.</p> <p>Ja pirms tā netiek nospiests taustiņš Mon vai Shot, skaitliskā ievadne tiek interpretēta kā loģisks kameras numurs. Kamera ar ievadīto numuru ir parādīta attēla rūtī vai analogajā monitorā.</p>
---	----------------------------------	---

14.2.1

Statusa displejs

Statusa displejs dinamiski mainās, lai parādītu informāciju par tastatūras pašreizējo darbības režīmu.

Nākamajā attēlā ir redzami dažādi statusa displeja elementi.

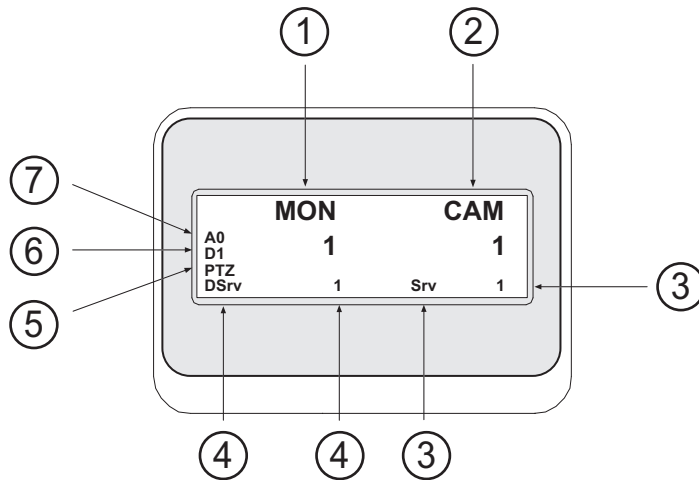

1	Monitors	Parāda atlasītā analogā monitora vai attēlu rūs numuru.
2	Kamera	Parāda atlasīto kameras numuru.
3	Serveris	Parāda tā Management Server servera numuru, kurā ir konfigurēta pašlaik atlasītā kamera.
4	Noklusējuma serveris	Parāda Management Server servera numuru (no Enterprise System), ko tastatūra izmanto kā noklusējuma serveri. Šī servera loģikas koks tiek parādīts koka režīmā.
5	PTZ / PĀRSLĒGA ATSPOLE	Parāda pašreizējo darbības režīmu.
6	D1	Parāda atlasīto datora monitora numuru.
7	A0	Parāda atlasīto analogā monitora numuru.

14.3

Bosch IntuiKey tādas tastatūras izmantošana, kas savienota ar darbstaciju

Ar BVMS darbstaciju savienota tastatūra piedāvā ļoti dažādus līdzekļus. Ir pieejams gan analogais, gan digitālais režīms.

Ja tastatūra ir savienota ar dekodētāju, līdzekļu kopa ir samazināta. Ir pieejams tikai analogais režīms.

Ja izveidots savienojums ar darbstaciju, kas izmanto vienumu Uzņēmuma sistēma, vispirms jāatlasa nepieciešamais Pārvaldības serveris un pēc tam kamera, kas konfigurēta šajā Management Server.

Skatiet

- *Bosch IntuiKey tastatūras lietotāja interfeiss, lpp. 96*

14.3.1

Tastatūras sāksana

Tastatūrai ir jābūt savienotai ar darbstacijas COM portu.

1. Sāciet Operator Client darbstacijā.
2. Nospiediet pogu Prod.
Tastatūra meklē pievienotās ierīces.
3. Nospiediet izvēles taustiņu Terminal.
Tiek atvērts atlasē režīms.

14.3.2

Darbības režīmu atvēršana

Varat izmantot tastatūru tālāk norādītajos režīmos.

- Atlasē režīms
Šajā režīmā var atlasīt attēlu rūti, vadības sviru pārvietojot nepieciešamajā virzienā.
- PTZ režīms
Šis režīms ļauj vadīt fiksētās un PTZ kameras, kartes un dokumentus tiešajā režīmā.
- Pārslēga atspoles režīms
Šajā režīmā var vadīt kameras tūlītējā atskaņošanā vai atskaņošanas režīmā.

Atlasē režīma atvēršana

1. Sāciet Operator Client un tastatūru.
vai
2. Nospiediet ENTER, lai izietu no PTZ vai pārslēga atspoles režīma un atgrieztos atlasē režīmā.

PTZ režīma atvēršana

1. Atlasiet PTZ kameru.
2. Nospiediet Shot.
Lai sāktu pirmspozīciju, vēlreiz nospiediet Shot, nospiediet pirmspozīcijas numuru un nospiediet ENTER.

Pārslēga atspoles režīma atvēršana

1. Atskaņošanas režīma sāksana
2. Nospiediet Shot.

Izīšana no PTZ vai pārslēga atspoles režīma

- ▶ Nospiediet ENTER, lai izietu no PTZ vai pārslēga atspoles režīma, un vēlreiz sāciet atlasē režīmu.

14.3.3

Kameru parādīšana

Ievadiet skaitlisku komandu, lai kameru ar šo loģisko numuru parādītu aktīvajā vienumā Image pane vai analogā monitorā.

Lai parādītu Enterprise System kameras, atlasiet Management Server, kur tiek konfigurētas šīs kameras.

Pārslēgšana starp analogo režīmu un darbstacijas režīmu

- ▶ Divreiz nospiediet Mon.

Kameras parādīšana datora monitorā

1. Pārslēdziet uz digitālo režīmu.

2. Nospiediet Mon, nospiediet 1–4, lai atlasītu nepieciešamo darbstacijas monitoru, nospiediet nepieciešamās attēlu rūts numuru un nospiediet ENTER. Attēlu rūšu numerācija ir no kreisās uz labo pusi un no augšas uz leju.
3. Nospiediet nepieciešamo kameras numuru un nospiediet ENTER. Tiek parādīta nepieciešamā kamera. Piemēram, nospiediet Mon, 412 un ENTER. Pēc tam nospiediet 7 un ENTER. 7. kamera tiek parādīta 12. attēlu rūtī darbstacijas 4. monitorā.

Management Server atlasīšana no Enterprise System:

1. Nospiediet NEXT.
2. Nospiediet  izvēles taustiņu un ievadiet servera numuru. Servera numurs ir konfigurēts Configuration Client **Server Number** sarakstā. Tagad ievadot kameras loģisko numuru, tiek parādīta šajā Management Server konfigurētā kamera.

Kameras parādīšana analogā monitorā

1. Pārslēdziet uz analogo režīmu.
2. Nospiediet Mon, nospiediet nepieciešamā monitora numuru un nospiediet ENTER. Monitoru numuri ir konfigurēti Configuration Client.
3. Nospiediet nepieciešamo kameras numuru un nospiediet ENTER. Tiek parādīta nepieciešamā kamera. Piemēram, nospiediet Mon, 3 un ENTER. Pēc tam nospiediet 4 un ENTER. 4. kamera tiek parādīta 3. analogajā monitorā.



Ievēribai!

Izsaucot PTZ kameru ar skaitlisku komandu, sistēma automātiski pāriet PTZ režīmā.

14.3.4

Kursorsvīras izmantošana

Atlases režīmā kursorsvīra ļauj izmantot tālāk norādītās funkcijas.

- Sasveriet kursorsvīru, lai atlasītu attēlu rūti.

PTZ režīmā kursorsvīra ļauj izmantot tālāk norādītās funkcijas.

- Pagrieziet kursorsvīru, lai tuvinātu vai tālinātu.
- Sasveriet kursorsvīru, lai panoramētu un sasvērtu PTZ kameru.
- PTZ kamerai izmantojiet pogu Focus un Iris.

Pārslēgta atspoles režīmā pagrieziet kursorsvīru, lai izmantotu tālāk norādītās funkcijas.

- Griešanas laikā atskaņojiet uz priekšu/atpakaļ.
- Mainiet atskaņošanas ātrumu: ātrums ir atkarīgs no rotācijas līmeņa.
- Atskaņojot apturiet video.

Pārslēgta atspoles režīmā sasveriet kursorsvīru, lai izmantotu tālāk norādītās funkcijas.

- Kad video ir apturēts, sasveriet augšup/lejup: atskaņojiet uz priekšu/atpakaļ.
- Kad video tiek atskaņots, sasveriet augšup/lejup: iestatiet atskaņošanas ātrumu.
- Sasvēšana pa labi/pa kreisi: pauze un pakāpeniska pārvietošana uz priekšu/atpakaļ.

Pārslēgta atspoles režīmā pogas Focus un Iris ļauj izmantot tālāk norādīto funkciju.

- Nospiediet Focus vai Iris, lai pārvietotu noslēguma līniju laika skalā uz priekšu vai atpakaļ. Izmantojot opciju Focus, noslēguma līnija tiek pārvietota uz priekšu vai atpakaļ par lielāku laika lielumu; izmantojot opciju Iris, noslēguma līnija tiek pārvietota uz priekšu vai atpakaļ par mazāku laika lielumu.

Atskaņošanas režīms

- Lai sistēmu bloķētu pašreizējā atskaņošanas ātrumā, nospiediet pogu Shot, vienlaikus griežot kursorsviru.

14.3.5

Izvēles taustiņu izmantošana

Pieejamie darbības režīmi

- Koka režīms
Jūs izmantojat šo darbības režīmu, lai vadītu Operator Client loģikas kokā pieejamās ierīces.
- Komandu režīms
Izmantojiet šo darbības režīmu, lai nosūtītu komandas, piemēram, par pārslēgšanu uz atskaņošanas režīmu.

Lai pārslēgtos starp koka režīmu un komandu režīmu

1. Koka režīmā: spiediet kreiso Level Up izvēles taustiņu tik bieži, cik nepieciešams, lai parādītu saknes līmeni, un pēc tam nospiediet Exit izvēles taustiņu, lai parādītu komandu režīmu.
vai
2. Komandu režīmā: nospiediet izvēles taustiņu Tree Mode.

Loģikas koka režīma izmantošana

- ▶ Pārslēdziet uz koka režīmu.

Izvēles taustiņu displeja labā puse

- ▶ Nospiediet izvēles taustiņu, lai vadītu vienumu (piemēram, parādītu kameru vai pārslēgtu releju).
Nospiežot karti vai mapi (melns fons), tā pārvietojas pa kreisi. Labajā pusē ir parādīts tās saturs.

Izvēles taustiņu displeja kreisā puse

1. Nospiediet izvēles taustiņu kreisajā pusē, lai atlasītu mapi vai karti un tās saturu parādītu izvēles taustiņu displeja labajā pusē.
Lai parādītu karti, vienreiz nospiediet izvēles taustiņu, to atzīmējot (ar taisnstūri), un vēlreiz nospiediet izvēles taustiņu, lai to parādītu atlasītajā attēla rūtī.
2. Nospiediet Level Up, lai pārietu uz loģikas koka nākamo augšējo līmeni.
3. Nospiediet UP, lai atlasītu pārvietotu augšup, vai DOWN, lai to pārvietotu lejup.

Nākamajos attēlos ir redzams loģikas koka piemērs un tā attēlojums tastatūras izvēles taustiņu displejā.

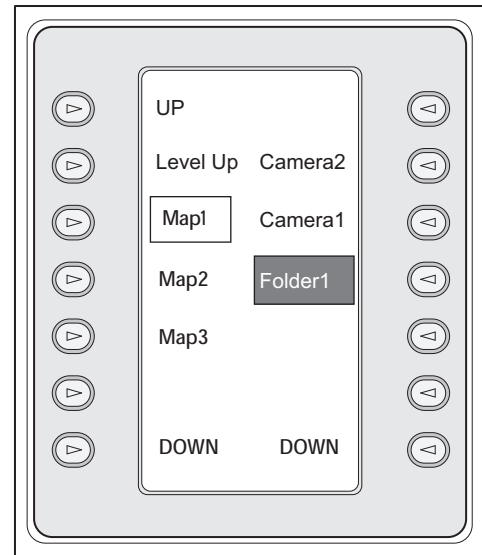
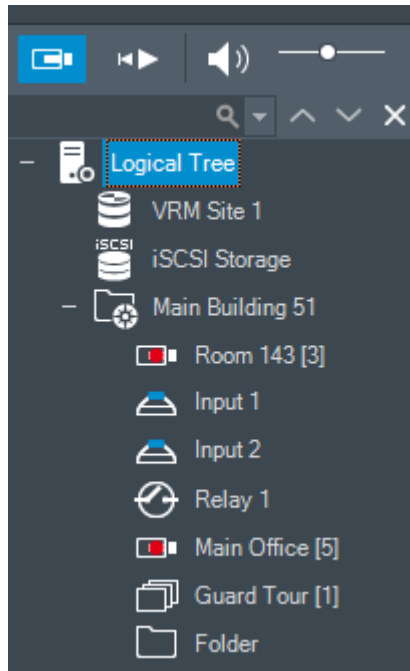

Lai izmantotu komandu režīmu

1. Pārslēdziet uz komandu režīmu.
2. Nospiediet izvēles taustiņu, lai izpildītu nepieciešamo komandu.

Pieejamās komandas

- : ielādējiet secību. Vienumā **Status Display** ievadiet secības numuru.
- : secības atskaņošana, pauze
- : secības solis uz priekšu/atpakaļ
- : maksimizējiet/atjaunojiet atlasīto attēla rūti
- : aizveriet atlasīto attēla rūti
- : pārslēdzieties starp tiešraides režīmu un atskaņošanas režīmu
- : pārslēdziet atlasīto attēla rūti starp tiešraides režīmu un tūlītējo atskaņošanu
- : rādīt vairāk attēlu rūšu rindas/rādīt mazāk attēlu rūšu rindas

Piezīme. Nevar attēlot vairāk attēlu rūšu rindas kā ir maksimāli konfigurēts, ko nosaka parametrs klientā BVMS Configuration Client.

- / **REC**: sākt/apturēt trauksmes ierakstīšanu
- : audio ieslēgts/izslēgts
- **NEXT**: pārslēdziet uz nākamo lapu
- : lietotāja notikuma (1-4) izraisīšana, pieejama tikai ar atsevišķu pārvaldības serveri
- : iestatiet noklusējuma Management Server, kas ir pieejams tikai tad, ja piesakāties Operator Client kā Enterprise User Group lietotājs.
- : ieslēgtas/izslēgtas attēlu rūts joslas
- : pilnekrāns ieslēgts/izslēgts

Nevar attēlot vairāk attēlu rūšu rindas kā ir maksimāli konfigurēts, ko nosaka parametrs.

14.4 Bosch IntuiKey tās tastatūras izmantošana, kas savienota ar dekodētāju

Ar dekodētāju savienota tastatūra nodrošina piekļuvi Management Server bez Operator Client programmatūras. Šeit ir jāpiesakās. Ir pieejams tikai analogais režīms.

14.4.1 Tastatūras sākšana

Pēc tastatūras sākšanas ir jāpiesakās Management Server.



ievēribai!

Tikai BVMS lietotāji ar skaitliskiem lietotājvārdiem un skaitliskām parolēm var izmantot Bosch IntuiKey tastatūras analogo režīmu.

Lietotājam ir nepieciešamas piekļuves tiesības dekodētājam, kas ir savienots ar Bosch IntuiKey tastatūru.

Tastatūras sākšana

- ▶ Nospiediet izvēles taustiņu Terminal.
Tiek parādīts šis pieteikšanās displejs:

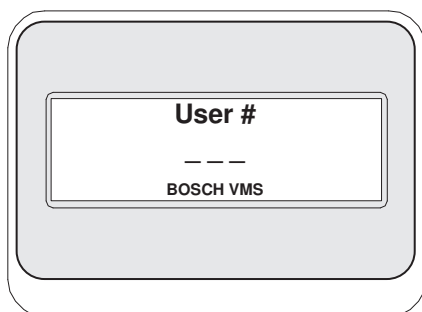

- ▶ Ievadiet lietotājvārdu.

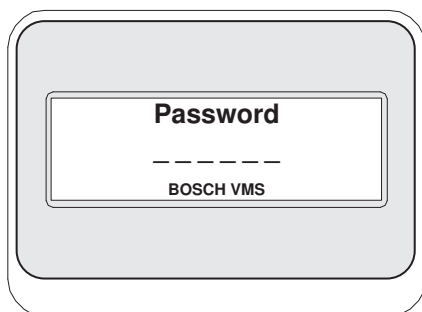

Pēc veiksmīgas pieteikšanās izvēles taustiņu displejā tiek parādīti izvēles taustiņi Terminal un Keyboard Control.

14.4.2 Kameru parādīšana

1. Nospiediet Mon, nospiediet nepieciešamā monitora numuru un nospiediet ENTER.
Monitoru numuri ir konfigurēti Configuration Client.
2. Nospiediet nepieciešamo kameras numuru un nospiediet ENTER.
Tiek parādīta nepieciešamā kamera.
Piemēram, nospiediet Mon, 3 un ENTER. Pēc tam nospiediet 4 un ENTER. 4. kamera tiek parādīta 3. analogajā monitorā.
Ja atlasītais monitors parāda PTZ kameru, tastatūra automātiski pārslēdzas uz PTZ režīmu.

14.4.3 **Kursorsvira izmantošana**

Kursorsvira ļauj izmantot tālāk norādītos līdzekļus.

- Pagrieziet kursorsviru, lai tuvinātu vai tālinātu.
- Sasveriet kursorsviru, lai panoramētu un sasvērtu PTZ kameru.
- PTZ kamerai izmantojiet pogu Focus un Iris.

14.4.4 **Izvēles taustiņu izmantošana**

Ir pieejams tālāk norādītais darbības režīms.

- Komandu režīms

Komandu režīma izmantošana

- ▶ Nospiediet izvēles taustiņu, lai izpildītu nepieciešamo komandu.

Pieejamās komandas

- Sākšanas/apturēšanas trauksmes ierakstīšana
- Atteikšanās

15 Lietotāja interfeiss

Šajā nodaļā ir ietverta informācija par visiem logiem, kas pieejami Operator Client no BVMS.

Skatiet

- Tiešraides režīms, lpp. 104
- Atskaņošanas režīms, lpp. 106
- Trauksmes režīms (trauksmes displejs), lpp. 108

15.1 Tiešraides režīms

Galvenais logs > 

Ik reizi piesakoties jūs automātiski piekļūstat tiešraides režīmam.

Varat pēc nepieciešamības pārvietot visus vadības elementus, mainīt to lielumu vai tos paslēpt.

Varat noklikšķināt ar peles labo pogu, lai parādītu konteksta izvēlni.

Ja kādai ienākošai trauksmei ir zemāka prioritāte nekā pašlaik parādītajam logam Attēls,







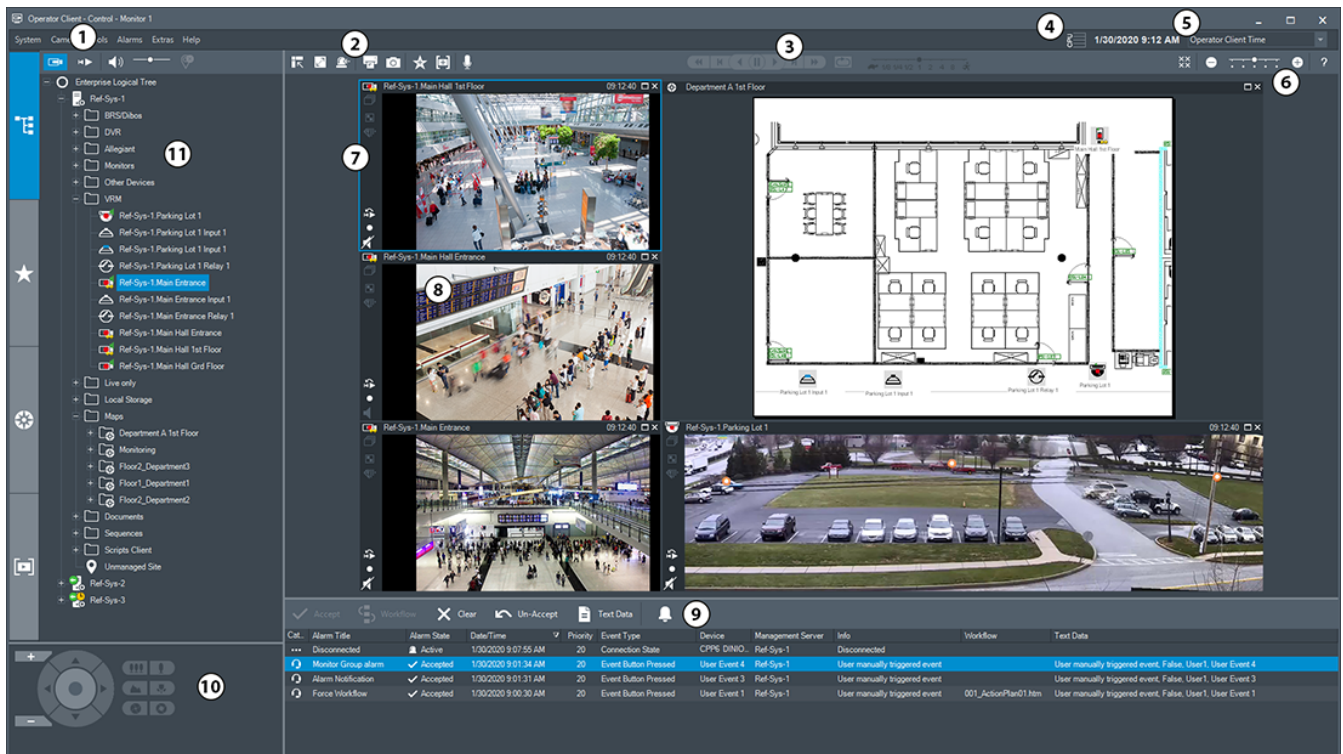

cilne sāk mirgot un norāda trauksmi.

Ja kādai ienākošai trauksmei ir augstāka prioritāte nekā pašlaik parādītajam logam Attēls, automātiski tiek parādīta ienākošā trauksme (automātiska trauksmes uznire).



1	Izvēlnes josla	Varat izvēlēties izvēlnes komandu.
2	Rīkjjosla	Tiek parādītas pieejamās pogas. Norādiēt uz ikonu, lai parādītu rīka padomu.
3	Atskaņošanas vadīklas	Varat vadīt tūlītējo atskaņošanu, kameru secību vai trauksmes secību.

4	Veiktspējas mērītājs	Parāda centrālā procesora lietojumu un atmiņas lietojumu.
5	Laika joslas pārslēgs	Izvēlieties laika joslas ievadni, kas tiks rādīta lielākajā daļā ar laiku saistīto lauku. Pieejama tikai tad, ja vismaz viens Management Server vai unmanaged site loģiskajā kokā atrodas laika joslā, kas atšķiras no jūsu Operator Client laika joslas.
6	Attēlu rūšu vadīklas	Varat izvēlēties nepieciešamo skaitu attēlu rūšu un aizvērt visas attēlu rūtis.
7	Attēlu logs	Parāda attēlu rūtis. Varat sakārtot attēlu rūtis.
8	Attēla rūts	Parāda kameru, karti, attēlu, dokumentu (HTML fails).
9	Logs  Alarm List	Parāda visas sistēmas ģenerētās trauksmes. Varat apstiprināt vai notīrīt trauksmi vai arī sākt darbplūsmu, piemēram, nosūtot e-pasta ziņojumu apkopes darbiniekam. Ja zudis savienojums ar Management Server, trauksmju saraksts netiek rādīts.
10	Logs  PTZ Control	Ļauj vadīt PTZ kameru.
11	Logs  Logical Tree	Parāda ierīces, kurām var piekļūt jūsu lietotāju grupa. Varat izvēlēties ierīci, lai to piešķirtu attēla rūtij.
	Logs  Favorites Tree	Ļauj pēc nepieciešamības organizēt loģiskā koka ierīces.
	Logs  Bookmarks	Ļauj pārvaldīt grāmatzīmes.
	Logs  Map	Parāda vietnes karti. Varat vilkt karti, lai parādītu konkrētu kartes daļu. Ja aktivizēts, karte tiek automātiski parādīta katrai kamerai, kas ir redzama attēla rūtī. Šādā gadījumā kamerai ir jābūt konfigurētai kartē.

Skatiet

- *Izvēlnes komandas, lpp. 114*
- *Loģikas koka logs, lpp. 119*
- *Favorites Tree logs, lpp. 120*
- *PTZ vadības logs, lpp. 123*
- *Attēlu logs, lpp. 121*
- *Attēlu rūts, lpp. 122*
- *Trauksmju saraksta logs, lpp. 87*

15.2 Atskaņošanas režīms

Galvenais logs >



Varat noklikšķināt ar peles labo pogu, lai parādītu konteksta izvēlni.







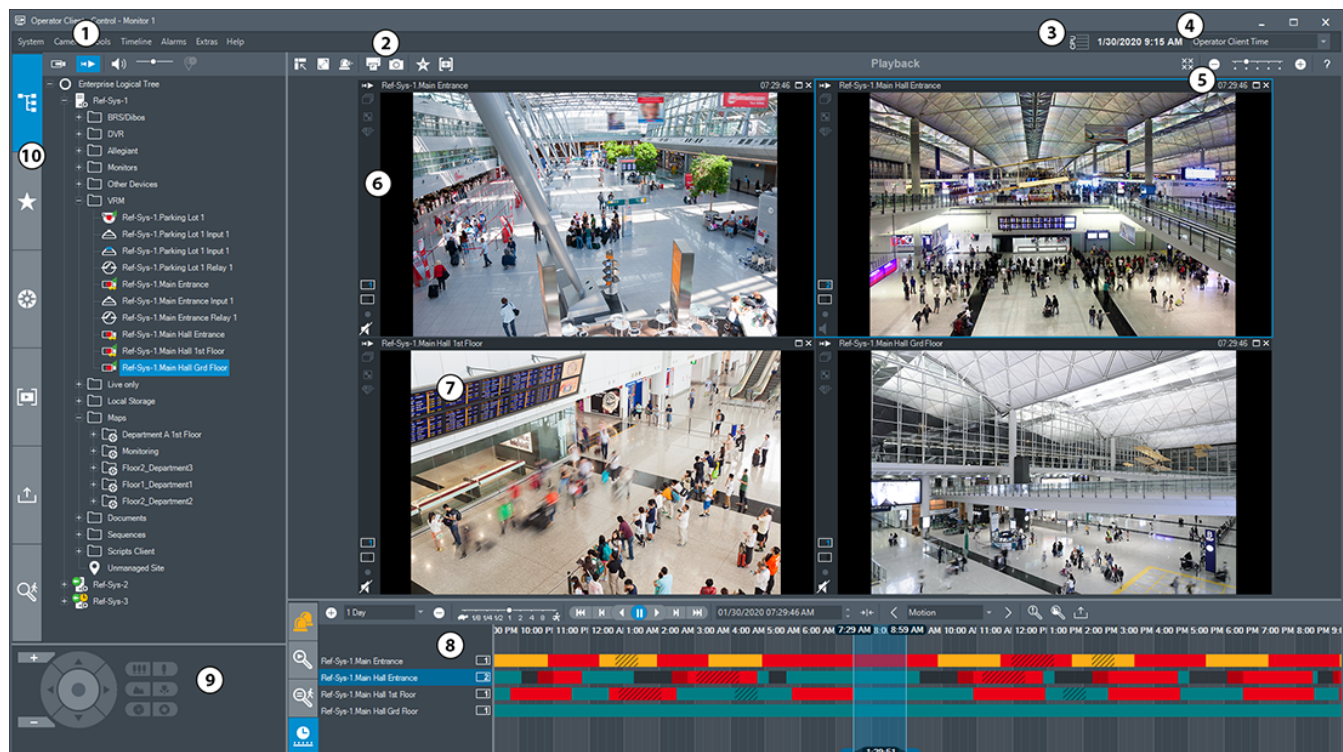



Ja kādai ienākošai trauksmei ir zemāka prioritāte nekā pašlaik parādītajam logam Attēls,



cilne sāk mirgot un norāda trauksmi. Ja ienākošajai trauksmei ir augstāka prioritāte nekā tiešā vai atskaņošanas logam Attēls, automātiski tiek atvērts logs Trauksmes attēls. Prioritātes tiek konfigurētas Configuration Client.



1	Izvēlnes josla	Ļauj izvēlēties izvēlnes komandu.
2	Rīkjjosla	Tiek parādītas pieejamās pogas. Norādiet uz ikonu, lai parādītu rīka padomu.
3	Veiktspējas mērītājs	Parāda centrālā procesora lietojumu un atmiņas lietojumu.
4	Laika joslas pārslēgs	Atlasiet laika joslas ievadni, kas tiks rādīta lielākajā daļā ar laiku saistīto lauku. Pieejama tikai tad, ja vismaz viens Management Server vai unmanaged site Loģiskajā kokā atrodas laika joslā, kas atšķiras no jūsu Operator Client laika joslas.
5	Attēlu rūšu vadīklas	Varat izvēlēties nepieciešamo skaitu attēlu rūšu un aizvērt visas attēlu rūtis.
6	Attēlu logs	Parāda attēlu rūtis. Varat sakārtot attēlu rūtis.
7	Attēlu rūts	Parāda kameru, karti, attēlu, dokumentu (HTML fails).

8	 Logs Timeline	Atļauj navigēt ierakstītos video.
	 Logs Motion Search Results	Varat atrast kustību.
	 Logs Video Search Results	Varat atrast ierakstītos video.
	 Logs Alarm List	Parāda visas trauksmes, ko ģenerē sistēma. Varat apstiprināt vai notīrīt trauksmi vai arī sākt darbplūsmu, piemēram, nosūtot e-pastu apkopes darbiniekam. Ja zudis savienojums ar pārvaldības serveri, trausmju saraksts netiek rādīts.
9	 Logs Monitors (pieejams tikai tad, ja ir konfigurēta vismaz viena monitoru grupa)	Parāda konfigurētās monitoru grupas. Varat pārslēgt uz nākamo vai iepriekšējo analogo monitoru grupu (ja pieejama). Piezīme. Cilne Monitors nav redzama, ja jūsu Operator Client ir savienots ar vairāk nekā vienu Management Server.
	 Logs PTZ Control	Varat vadīt PTZ kameru.
10	 Logs Logical Tree	Parāda ierīces, kurām var piekļūt jūsu lietotāju grupa. Varat izvēlēties ierīci, lai to piešķirtu attēlu rūtij.
	 Logs Favorites Tree	Varat pēc nepieciešamības organizēt loģiskā koka ierīces.
	 Logs Map	Parāda vietnes karti. Varat vilkt karti, lai parādītu konkrētu kartes daļu. Ja aktivizēts, karte tiek automātiski parādīta katrai kamerai, kas ir redzama sadaļā Attēlu rūts. Šādā gadījumā kamerai ir jābūt konfigurētai kartē.
	 Logs Exports	Varat ielādēt eksportētos video datus, lai tos parādītu, vai meklēt konkrētus datus.

	 Logos Bookmarks	Ļauj pārvaldīt grāmatzīmes.
--	--	-----------------------------

Skatiet

- *Izvēlnes komandas, lpp. 114*
- *Loģikas koka logs, lpp. 119*
- *Favorites Tree logs, lpp. 120*
- *Eksportēšanas logs, lpp. 123*
- *Kartes logs, lpp. 123*
- *PTZ vadības logs, lpp. 123*
- *Attēlu logs, lpp. 121*
- *Attēlu rūts, lpp. 122*
- *Laika skalas logs, lpp. 124*
- *Kustību meklēšanas rezultātu logs, lpp. 72*
- *Video meklēšanas rezultātu logs, lpp. 61*
- *Trauksmju saraksta logs, lpp. 87*

15.3

Trauksmes režīms (trauksmes displejs)

Galvenais logs >  vai  >  cilne > Atlasiet trauksmi > 

Logā Trauksmes attēls tiek parādīts tiešais vai tūlītējas atskaņošanas video no kameras, kas tiek parādīta trauksmes gadījumā. Trauksmes attēla logs parādās automātiski, ja ienākošās trauksmes prioritāte pārsniedz tiešā vai atskaņošanas attēla loga prioritāti. Prioritātes tiek konfigurētas Configuration Client.

Ļauj skatīt trauksmes kameras. Trauksmes kameras tiek konfigurētas Configuration Client. Ja kādai ienākošai trauksmei ir zemāka prioritāte nekā pašlaik parādītajam logam Attēls, cilne



sāk mirgot un norāda trauksmi.

Ja parādīto trauksmju skaits pārsniedz pieejamo trauksmes attēlu rindu, pēdējā rindā trauksmes tiek rādītas secīgi. Trauksmju secību var kontrolēt ar atskaņošanas vadīklām trauksmes attēla loga rīkjoslā. Pēdējā rindā nevar veikt tūlītējo atskaņošanu.







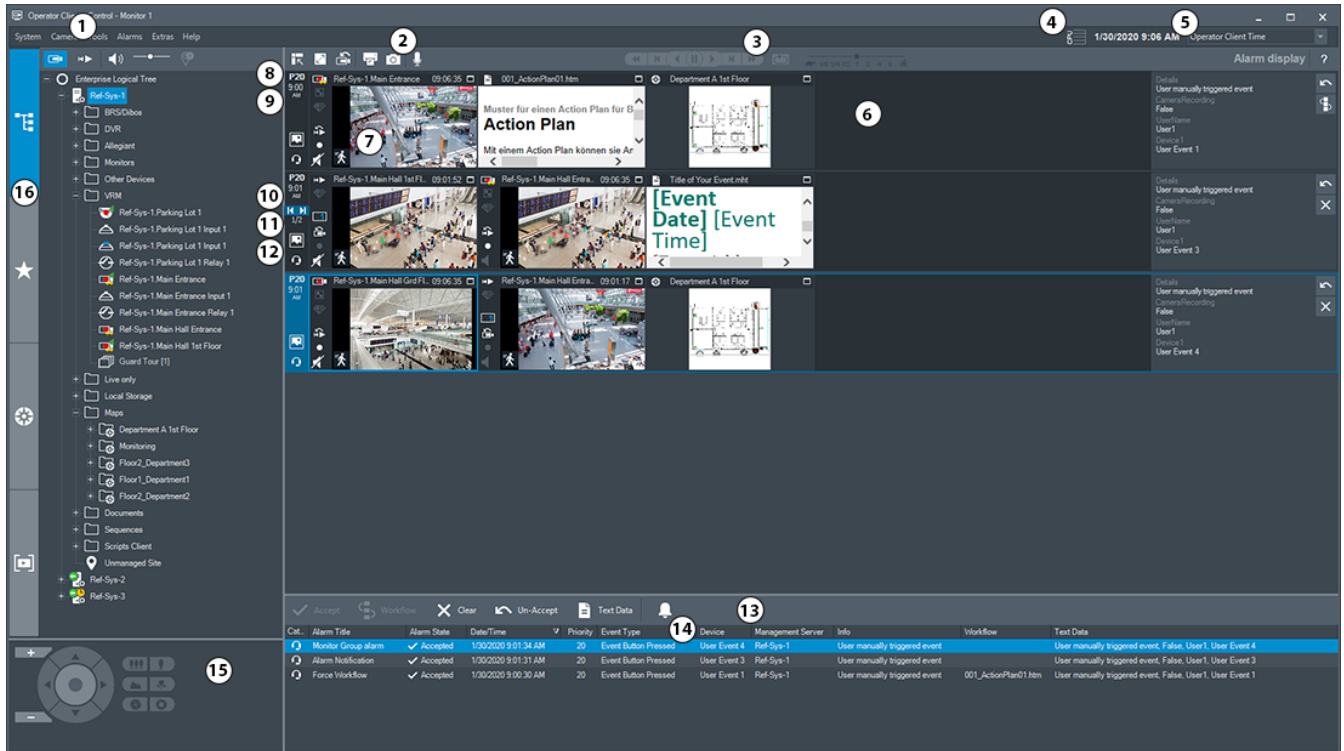



Ievēribai!

Rūti Trauksmes attēls parādītā karte ir optimizēta rādīšanai un satur tikai pamata .dwf faila sākotnējo skatu.



1	Izvēlnes josla	Ļauj izvēlēties izvēlnes komandu.
2	Rīkjjosla	Tiek parādītas pieejamās pogas. Norādiet uz ikonu, lai parādītu rīka padomu.
3	Atskaņošanas vadīklas	Varat vadīt tūlītējo atskaņošanu, kameru secību vai trauksmes secību.
4	Veiktspējas mērītājs	Parāda centrālā procesora lietojumu un atmiņas lietojumu.
5	Laika joslas pārslēgs	Atlasiet laika joslas ievadni, kas tiks rādīta lielākajā daļā ar laiku saistīto lauku. Pieejama tikai tad, ja vismaz viens Management Server unmanaged site loģiskajā kokā atrodas laika joslā, kas atšķiras no jūsu Operator Client laika joslas.
6	Trauksmes attēla logs	Parāda trauksmes attēlu rūtis.
7	Trauksmes attēla rūtis	Parāda kameru, karti, attēlu, dokumentu (HTML fails).
8	Trauksmes prioritāte	Parāda prioritātes vērtību, kas konfigurēta Configuration Client automātiskās attēlošanas darbībām.
9	Laiks	Parāda laiku, kad trauksme tika izraisīta.
10	Trauksmes secības pogas	Noklikšķiniet, lai skatītu iepriekšējo vai nākamo trauksmes attēla rūti.
11	Trauksmju skaits	Parāda pašlaik attēlotās trauksmes numuru un visu trauksmju skaitu.

12	 Logs Alarm List	Parāda visas sistēmas ģenerētās trauksmes. Varat apstiprināt vai notīrīt trauksmi vai arī sākt darbplūsmu, piemēram, nosūtot e-pastu apkopes darbiniekam. Ja zudis savienojums ar Management Server, trauksmju saraksts netiek rādīts.
13	Event Type	Parāda notikuma tipu, kas izraisīja trauksmi.
14	 Logs Monitors (pieejams tikai tad, ja ir konfigurēta vismaz viena monitoru grupa)	Parāda konfigurētās monitoru grupas. Ļauj pārslēgties uz nākamo vai iepriekšējo monitoru grupu (ja pieejama). Piezīme. Cilne Monitors nav redzama, ja jūsu Operator Client ir savienots ar vairāk nekā vienu Management Server.
	 Logs PTZ Control	Ļauj vadīt PTZ kameru.
15	 Logs Logical Tree	Parāda ierīces, kurām var piekļūt jūsu lietotāju grupa. Varat izvēlēties ierīci, lai to piešķirtu attēlu rūtij.
	 Logs Favorites Tree	Ļauj pēc nepieciešamības organizēt loģiskā koka ierīces.
	 Logs Bookmarks	Ļauj pārvaldīt grāmatzīmes.
	 Logs Map	Parāda vietnes karti. Varat vilkt karti, lai parādītu konkrētu kartes daļu. Ja aktivizēts, karte tiek automātiski parādīta katrai kamerai, kas ir redzama attēla rūtī. Šādā gadījumā kamerai ir jābūt konfigurētai kartē.
		Pārslēdz uz vairāku rindu trauksmes režīmu.
		Pārslēdz uz viena skata trauksmes režīmu.

Skatiet

- *Izvēlnes komandas, lpp. 114*
- *Loģikas koka logs, lpp. 119*
- *Favorites Tree logs, lpp. 120*
- *Kartes logs, lpp. 123*
- *PTZ vadības logs, lpp. 123*
- *Attēlu logs, lpp. 121*
- *Attēlu rūts, lpp. 122*
- *Trauksmju saraksta logs, lpp. 87*

15.4 Izmantotās ikonas

Tālākajā tabulā minētas ikonas, kas izmantotas Operator Client. Informāciju par laika skalas ikonām skatiet nodaļā *Laika skalas logs*, lpp. 124.

Dažas no tālāk minētajām ikonām nav pieejamas ar BVMS Export Player.



: loģiskā koka saknes mezgls (lietotāja piešķirts loģiskā koka nosaukums).



: operatora klients ir savienots ar pārvaldības serveri.



: pieejama jauna konfigurācija. Atsakieties un piesakieties vēlreiz, lai apstiprinātu.



: Management Server ir iepriekšējās versijas produkts.



: konts ir atspējots. Atsakieties un piesakieties vēlreiz un nomainiet paroli.



: noklikšķiniet, lai aizvērtu visas atvērtās Attēlu rūtis. Šai ikonai ir tāda pati funkcija kā saīsnei, ar kuru aizver visas attēlu rūtis.



: norāda Video Analytics ierīci.



: norāda uz unmanaged site, ar kuru nav izveidots savienojums.



: norāda uz unmanaged site citā laika joslā, kas atšķiras no Operator Client datora laika joslas.



: norāda uz unmanaged site, ar kuru tiek veikts savienojums.



: norāda uz unmanaged site, ar kuru ir pilnībā izveidots savienojums. Tas nozīmē, ka ir izveidots savienojums ar visām šīs vietnes ierīcēm.



: norāda uz unmanaged site, ar kuru ir daļēji izveidots savienojums. Tas nozīmē, ka savienojums nav izveidots ar visām šīs vietnes ierīcēm.



: noklikšķiniet, lai pārtrauktu savienojumu ar visām savienotajām unmanaged site vietnēm. Savienojums ar daļēji pievienotajām vietnēm netiek pārtraukts.



: apzīmē panorāmisku kameru.



: Apsardzes panelis.



: apsardzes panelī konfigurēta zona.



: zona apsardzes režīmā.



: zona noņemta no apsardzes.



: apsardzes panelī konfigurēts punkts ar statusu Nav apiets.



: punkts ar statusu Nav apiets.



: punkts ar trauksmes statusu.



: apsardzes panelī konfigurētas durvis.



: durvis ar ieslēgtu drošību.



: durvis ar izslēgtu drošību.



: atbloķētas durvis.



: licence nav pieejama



: nav savienojuma



: primārā VRM



: sekundārā VRM



: primārā kļūmjpārlēces VRM



: sekundārā kļūmjpārlēces VRM



: norāda uz attēlotā ieraksta avotu: primārās VRM ieraksts. Attēla rūts rīkjoslā noklikšķiniet, lai mainītu ierakstīšanas avotu (pieejams tikai, ja ir konfigurēta sekundārā VRM vai ANR).



: norāda uz attēlotā ieraksta avotu: sekundārās VRM ieraksts. Attēla rūts rīkjoslā noklikšķiniet, lai mainītu ieraksta avotu.



: norāda, ka ANR nodrošina atskaņošanu. Attēla rūts rīkjoslā noklikšķiniet, lai mainītu ieraksta avotu.



: norāda, ka primārā kļūmjpārlēces VRM nodrošina atskaņošanu. Attēla rūts rīkjoslā noklikšķiniet, lai mainītu ierakstīšanas avotu (pieejams tikai, ja ir konfigurēta sekundārā VRM vai ANR).



: norāda, ka sekundārā kļūmjpārlēces VRM nodrošina atskaņošanu. Attēla rūts rīkjoslā noklikšķiniet, lai mainītu ieraksta avotu.



: norāda, ka kodētājs nodrošina atskaņošanu. Attēla rūts rīkjoslā noklikšķiniet, lai mainītu ierakstīšanas avotu (pieejams tikai, ja ir konfigurēta sekundārā VRM vai ANR).



: norāda, ka kodētājs nodrošina atskaņošanu. Attēla rūts rīkjoslā noklikšķiniet, lai mainītu ieraksta avotu.



: ir pieejami teksta dati



























: teksta dati nav pieejami



: nav pieejams. Par Management Server: konfigurēšana nav pieejama



: atvienots

-  : nav pilnvarots
-  : tiešraides režīms
-  : atskaņošanas režīms
-  : Management Server atrodas citā laika joslā.
-  : slīdnis audio skaļuma regulēšanai visās attēlu rūtīs.
-  : audio ieslēgts/izslēgts
-  : noklikšķiniet, lai parādītu/slēptu katras attēlu rūts rīkjoslu.
-  : noklikšķiniet, lai attēlotu attēlu rūti pilnekrāna režīmā.
-  : noklikšķiniet, lai rādītu mazāk attēlu rūšu rindas.
-  : noklikšķiniet, lai rādītu vairāk attēlu rūšu rindas.
-  : slīdnis, lai mainītu attēlu rūšu rindas.
-  : noklikšķiniet, lai izdrukātu atlasītās attēlu rūts attēlu.
-  : noklikšķiniet, lai saglabātu atlasītās attēlu rūts attēla failu.
-  : noklikšķiniet, lai pievienotu izlases skatu.
-  : noklikšķiniet, lai pievienotu grāmatzīmi.
-  : noklikšķiniet un turiet, lai runātu kodētāja skaļruņos ar konfigurētu audio. Šī poga ir aktīva, ja attēlu rūtī ir atlasīts kodētājs ar audio funkciju.
-  : mape ar dažādiem objektiem
-  : mape ar dažādiem objektiem, kam piešķirta karte
-  : kamera
-  : zudis savienojums
-  : ierakstoša kamera
-  : video zudumi
-  : matricas kamera
-  : kamera ar vietējo krātuvi
-  : DVR kamera

-  : DiBos kamera
-  : ierakstoša DiBos kamera
-  : nezināms statuss
-  : pārāk spilgts
-  : pārāk tumšs
-  : pārāk daudz trokšņa
-  : atsaucies pārbaudes kļūme (piemēram, kameras pārvietošanas dēļ)
-  : relejs
-  /  : ieejas
-  : komandu skripts
-  : dokuments
-  : kameru secība
-  : kameru secība ir traucēta
-  : kameru secība tiek atskaņota
-  : digitālā tālummaiņa
-  : iespējota pārkodēšana
-  : manuāls trauksmes ieraksts
-  : tūlītējā atskaņošana
-  : izlases koka saknes mezgls
-  : noklikšķiniet, lai atvērtu trauksmes attēla logu (pieejams tikai tad, ja trauksmes gaida rindā).
-  : noklikšķiniet, lai atkārtoti skatītu tiešraides vai atskaņošanas režīmu, kad ir parādīts trauksmes attēla logs.

Skatiet

– *Laika skalas logs, lpp. 124*

15.5

Izvēlnes komandas

Izvēlnes System komandas	
Playback mode / Live mode	Atkarībā no pašreizējā statusa pārslēdz uz atskaņošanas vai tiešraides režīmu.

	Change password...	Parāda dialoglodziņu jaunas paroles ievadišanai.
	Logoff	Aizver programmu un parāda pieteikšanās dialoglodziņu.
	Exit	Notiek izešana no programmas.
Izvēlnes Camera komandas		
	Save image...	Parāda izvēlētās kameras attēla saglabāšanas dialoglodziņu.
	Print image...	Parāda izvēlētās kameras attēla drukāšanas dialoglodziņu.
	Audio on / Audio off	Ieslēdz vai izslēdz izvēlētās kameras audio.
	Record camera	Sāk ierakstīt ar izvēlēto kameru. Tiek izmantots trausmes ieraksta režīma kvalitātes līmenis.
	Instant playback	Sāk izvēlētās kameras atskaņošanu konfigurētajā attīšanas laikā. (Citā, nevis atskaņošanas režīmā)
	Reference Image...	Parāda pašlaik izvēlētās attēlu rūts dialoglodziņu Reference Image . (Citā, nevis atskaņošanas režīmā)
	Close	Aizver izvēlēto attēlu rūti.
Izvēlnes Tools komandas		
	Find in logbook...	Parāda dialoglodziņus Select Search Parameters un Logbook results . Ja esat pieteicies kā uzņēmuma lietotāju grupas lietotājs, tiek atvērts dialoglodziņš Please select a Server .
	Find video...	Pieejams tikai atskaņošanas režīmā. Noklikšķiniet, lai atvērtu dialoglodziņu Select Search Parameters .
	Toggle image pane bars	Paslēpj vai parāda attēla rūts joslas.
	Show fewer image pane rows	Samaziniet attēlu rūšu rindu skaitu, kas parādīts attēla logā.
	Show more image pane rows	Palieliniet attēlu rūšu rindu skaitu, kas parādīts attēla logā. Piezīme. Nevar attēlot vairāk attēlu rūšu rindu kā ir maksimāli konfigurēts, ko nosaka BVMS Configuration Client parametri.
Izvēlnes Timeline komandas (tikai atskaņošanas režīmā)		

	First recording	Pārvieto noslēguma līniju uz vecāko ierakstu.
	Last recording	Pārvieto noslēguma līniju uz jaunāko ierakstu.
	Play	Uzsāk atskaņošanu no noslēguma līnijas esošās pozīcijas.
	Pause	Aptur atskaņošanu pašreizējā pozīcijā. Noklikšķiniet uz Play , lai turpinātu.
	Reverse play	Uzsāk atpakaļejošo atskaņošanu no esošās noslēguma līnijas pozīcijas.
	Protect video...	Parāda dialoglodziņu Protect Video .
	Unprotect video...	Parāda Unprotect Video dialoglodziņu.
	Restrict video...	Parāda Restrict Video dialoglodziņu.
	Unrestrict video...	Parāda Unrestrict Video dialoglodziņu.
	Delete video...	Parāda Delete Video dialoglodziņu.
	Verify authenticity...	Parāda Verify Authenticity dialoglodziņu.
	Export video...	Parāda Export Video dialoglodziņu.
	Load exported video...	Parāda eksportējama faila atlasē dialoglodziņu. Eksportētais fails pēc tam tiek parādīts kokā Exports .
Izvēlnes Alarms komandas		
	Accept Selected Alarms	Visām izvēlētajām trauksmēm iestata statusu Accepted un parāda tās trauksmes attēla logā.
	Accept All New Alarms	Visām jaunajām trauksmēm iestata statusu Accepted .
	Clear all accepted alarms	Visām apstiprinātajām trauksmēm iestata statusu Cleared . Ievadne tiek izņemta no Alarm List un no trauksmes attēla loga.
	Clear Selected Alarms	Visām izvēlētajām trauksmēm iestata statusu Cleared . Ievadne tiek izņemta no Alarm List un no trauksmes attēla loga.
	Workflow...	Pieejamības gadījumā parāda izvēlētās trauksmes rīcības plānu.
Izvēlnes Extras komandas		
	Add favorite	Saglabā pašreizējo attēlu rūšu šablonu kā skatu Favorites Tree .
	Add bookmark	Parāda dialoglodziņu Add Bookmark .

	Mute System	Izslēdz pieejamo attēlu rūšu audio un trauksmes skaņu.
	Options...	Parāda dialoglodziņu Options .
	Restore > Default settings	Atjauno monitoru izkārtojuma, lietotāja interfeisa un opciju rūpnīcas noklusējuma iestatījumus. Piezīme. Šī opcija ņem vērā maksimālo attēlu rūšu rindu skaitu, kas attēlots attēla logā. Noklusējuma attēlu rūšu rindu skaits tiek atjaunots tikai tad, ja tas nepārsniedz konfigurēto maksimālo skaitu, ko nosaka BVMS Configuration Client parametrs.
	Restore > Last settings	Atjauno pēdējos ielādētos monitoru izkārtojuma, lietotāja interfeisa un opciju iestatījumus. Piezīme. Šī opcija ņem vērā maksimālo attēlu rūšu rindu skaitu, kas attēlots attēla logā. Pēdējais ielādētais attēlu rūšu rindu skaits tiek atjaunots tikai tad, ja tas nepārsniedz konfigurēto maksimālo skaitu, ko nosaka BVMS Configuration Client parametrs.
Izvēlnes Help komandas		
	Display help	Parāda BVMS tiešsaistes palīdzību.
	About...	Parāda dialoglodziņu ar informāciju par instalēto sistēmu, piemēram, versijas numuru.

15.6 Dialoglodziņš Options

Galvenais logs > Izvēlne **Extras** > Komanda **Options...**

Ļauj konfigurēt parametrus Operator Client izmantošanai.

Skatiet

– *Video parādīšana, izmantojot zemu joslas platumu, lpp. 80*

15.6.1

Cilne Control

Cilne Control

Dwell time for automatic sequences [s]

Ievadiet sekunžu skaitu, cik ilgi kamera jāparāda attēlu rūtī. Šis laiks ir derīgs arī trauksmes secībām.

PTZ Control Speed

Virziet slīdņi, lai pielāgotu PTZ kameru vadības ātrumu.

Rewind time of instant playback [s]

Ievadiet attīšanas laika (tūlītējās atskaņošanas) sekunžu skaitu.

Display the map containing the camera of the selected Image pane

Noklikšķiniet, lai aktivizētu to, ka kameras karte atlasītajā attēla rūtī automātiski nonāk fokusā. Šī karte tiek parādīta logā **Map** (monitorā **Control**). Ja izvēlēta kamera nav konfigurēta nevienā kartē, logs **Map** tiek notīrīts.

Attēlotā karte ir pirmā loģiskajā kokā atrastā karte (sākot no saknes vienuma), kas ietver izvēlēto kameru.

Ja kameras secība ir palaista atlasītajā attēlu rūtī, karte logā **Map** tiek atbilstoši atjaunināta pēc katras secības darbības.

Start PTZ mode when selecting PTZ Image pane with mouse

Atlasiet, lai automātiski aktivizētu PTZ režīmu Bosch IntuiKey tastatūrām tālāk norādītajos gadījumos.

- Kad lietotājs noklikšķina uz attēlu rūts, kurā tiek rādīta PTZ kamera.
- Kad lietotājs velk PTZ kameru uz attēlu rūtī.

15.6.2

Cilne Display

Cilne Display

Image Pane Aspect Ratio

Katram pievienotajam monitoram atlasiet attēlu rūtīm (Operator Client) nepieciešamo malu attiecību. HD kamerām izmantojiet 16:9. Šis iestatījums pārspēj iestatījumu, kas veikts Configuration Client sākotnējai Operator Client startēšanai.

Display Logical Number

Atlasiet, lai skatītu kameras loģikas numuru Logical Tree.

IP address visible in print and save

Izvēlieties, lai loģikas kokā esošās ierīču IP adreses padarītu pieejamas izdrukātajos vai saglabātajos attēlos.

Text Data Position

Noklikšķinot uz , izvēlieties nepieciešamo teksta datu rūts vietu.

Prefer hardware acceleration

Kad lietotājs ir pieteicies programmā Operator Client, pēc noklusējuma tiek iespējota aparatūriskā paātrināšana.

Lai atspējotu aparatūrisko paātrināšanu, noņemiet atzīmi no izvēles rūtiņas.

Šis iestatījums tiek saglabāts arī pēc nākamās restartēšanas vai atkārtotas pieteikšanās programmā Operator Client.

Show diagnostic information in Image panes (enable until logoff)

Atlasiet šo funkciju, lai attēlu rūtī būtu redzama dekodēšanas metode.

Dekodēšanas metode tiek attēlota visu atvērto attēlu rūšu virsrakstjoslās.

Šis iestatījums tiek atiestatīts pēc nākamās restartēšanas vai atkārtotas pieteikšanās programmā Operator Client.

15.6.3

Cilne Audio

Cilne Audio

Playback audio of the selected Image pane

Atlasiet, lai aktivizētu atlasītās attēlu rūts videomateriāla audio atskaņošanu.

Multichannel audio playback

Atlasiet, lai iespējotu vienlaicīgu audio atskaņošanu visiem attēlu rūtīs parādītajiem video.

Sound volume:

Virziet slīdņi, lai pielāgotu trauksmes skaņu skaļumu.

Half Duplex

Atlasiet, lai iespējotu pusduplekso režīmu selektorsakaru funkcionalitātei.

Full Duplex

Atlasiet, lai iespējotu pilno duplekso režīmu selektorsakaru funkcionalitātei.

15.6.4**Cilne Transcoding****Cilne Transcoding**

Var atskaņot kameras ierakstus vai skatīt kameras tiešraides attēlus ar Operator Client, pat ja starp BVMS un jūsu Operator Client datoru ir šaura joslas platuma tīkla savienojums.

Transkodēri neatbalsta intelligent tracking, ROI, Intelligent Video Analytics pārklājumus un teksta datus.

Šaura joslas platuma tīklu izmantošanai ir pieejama 2 tālāk norādītās izvēles.

- Aparatūras pārkodēšana
- Programmatūras pārkodēšana (tikai pieejama tiešraides režīmā)

Aparatūras pārkodēšana

Aparatūras pārkodēšanai VRM ir jābūt aprīkotai ar vismaz vienu pārkodēšanas ierīci. Šī pārkodēšanas ierīce nav konfigurēta sistēmā BVMS. Skatiet VRM dokumentāciju, kā konfigurēt pārkodēšanas ierīci. Pārkodēšanas ierīcēm ir vairākas pārkodēšanas instances.

Produktiem DIVAR IP 3000 un DIVAR IP 7000 jau rūpnīcā tiek priekškonfigurēta viena pārkodēšanas instance.

Katrai tiešraides straumei vai ierakstīšanai ir nepieciešama sava pārkodēšanas instance.

Aparatūras pārkodēšana ir pieejama tikai Bosch ražotām Video IP ierīcēm, kas pievienotas VRM.

Kamerai un pārkodēšanas ierīcei jābūt vienas VRM iekārtas pārvaldībā.

Programmatūras pārkodēšana

Programmatūras pārkodēšanai ir nepieciešams Mobile Video Service, kas konfigurēts jūsu serverī Management Server vai jūsu serverī Enterprise Management Server.

Sistēmā Enterprise System tiek izmantoti tikai tie MVS pakalpojumi, kas ir konfigurēti Enterprise Management Server konfigurācijā.

Hardware (default)

Atzīmējiet, lai iespējotu aparatūras transkodēri. Šis ir noklusējuma iestatījums.

Software

Atzīmējiet, lai iespējotu programmatūras transkodēri.

15.7**Loģikas koka logs**

Galvenais logs >  > cilne 
vai

Galvenais logs >  > cilne 

Parāda visu to ierīču hierarhisko struktūru, kurām var piekļūt jūsu lietotāju grupa.

Ja esat pieteicies Enterprise Management Server, servera nosaukums ir parādīts kā kameras nosaukuma prefikss.

Tikai administrators var izveidot vai mainīt loģisko koku šeit: Configuration Client.

Ļauj vilkt vienumu uz tālāk norādītajiem lietotāja interfeisa elementiem.

- Kameru, karti, dokumentu uz attēlu rūti
- Katru objektu uz logu **Favorites Tree**
- Karti uz logu **Map**
- Kameru uz logu **Monitors**

Skatiet

- *Attēlu rūšu kārtošana un izmēru maiņa, lpp. 34*
- *Kameras parādīšana attēlu rūtī, lpp. 31*
- *Elementu pievienošana Favorites Tree, lpp. 52*
- *Iepriekš konfigurētās kameras secības sākšana, lpp. 35*
- *Video parādīšana, izmantojot zemu joslas platumu, lpp. 80*

15.8

Favorites Tree logs

Galvenais logs >  > Cilne 
vai

Galvenais logs >  > Cilne 

Katru elementu no Loģiskā koka var pievienot skatā Izlases kokā, tādējādi izveidojot savu Loģiskā koka apakškopu. Jebkurā brīdī var attēlot skatu vai skatā pievienot vai dzēst ierīces. Kad saglabā skatu Izlases kokā, tiek saglabāti šādi iestatījumi:

- kameru vai citu objektu piešķīre Attēlu rūtīm;
- Attēlu rūts šablons;
- pašreizējais digitālās tālummaiņas iestatījums;
- attēla sadaļa;
- atlasītā straume (pieejama tikai tiešraides režīmā).

Skatiet

- *Elementu pievienošana Favorites Tree, lpp. 52*
- *Skatu veidošana/rediģēšana, lpp. 53*

15.9

Grāmatzīmju logs

Galvenais logs >  >  cilne
vai

Galvenais logs >  >  cilne

Tiešā skata vai ierakstīšanas laika periodu var saglabāt kā grāmatzīmi. Grāmatzīme saglabā sākuma un beigu laiku, kameras, kas tobrīd piešķirtas logam Attēls un visam Image pane

pattern. Iespējams 0 sekunžu laika periods. Grāmatzīmes tiek saglabātas  rūtī.

Grāmatzīmes izdzēšana neietekmē atbilstīgos ierakstus. Kameras nevar pievienot grāmatzīmei vai noņemt no tās. Lai veiktu izmaiņas grāmatzīmei, ielādējiet to, veiciet izmaiņas un saglabājiet to.

Ja ieraksts tiek izdzēsts, atbilstīgā grāmatzīme netiek sinhronizēta. Ja ielādēts, tiek parādīta melna Image pane.

Ja pieteicāties Enterprise Management Server, kameras nosaukums tiek parādīts kopā ar šīs kameras Management Server nosaukumu kā prefiksu.

Piezīme: lai, ielādējot grāmatzīmi, izvairītos no veiktspējas problēmām, vienai grāmatzīmei nepievienojiet vairāk par 4 kamerām.

Skatiet

- Grāmatzīmes rediģēšana, lpp. 55
- Grāmatzīmes ielāde, lpp. 55

15.10 Attēlu logs

Galvenais logs

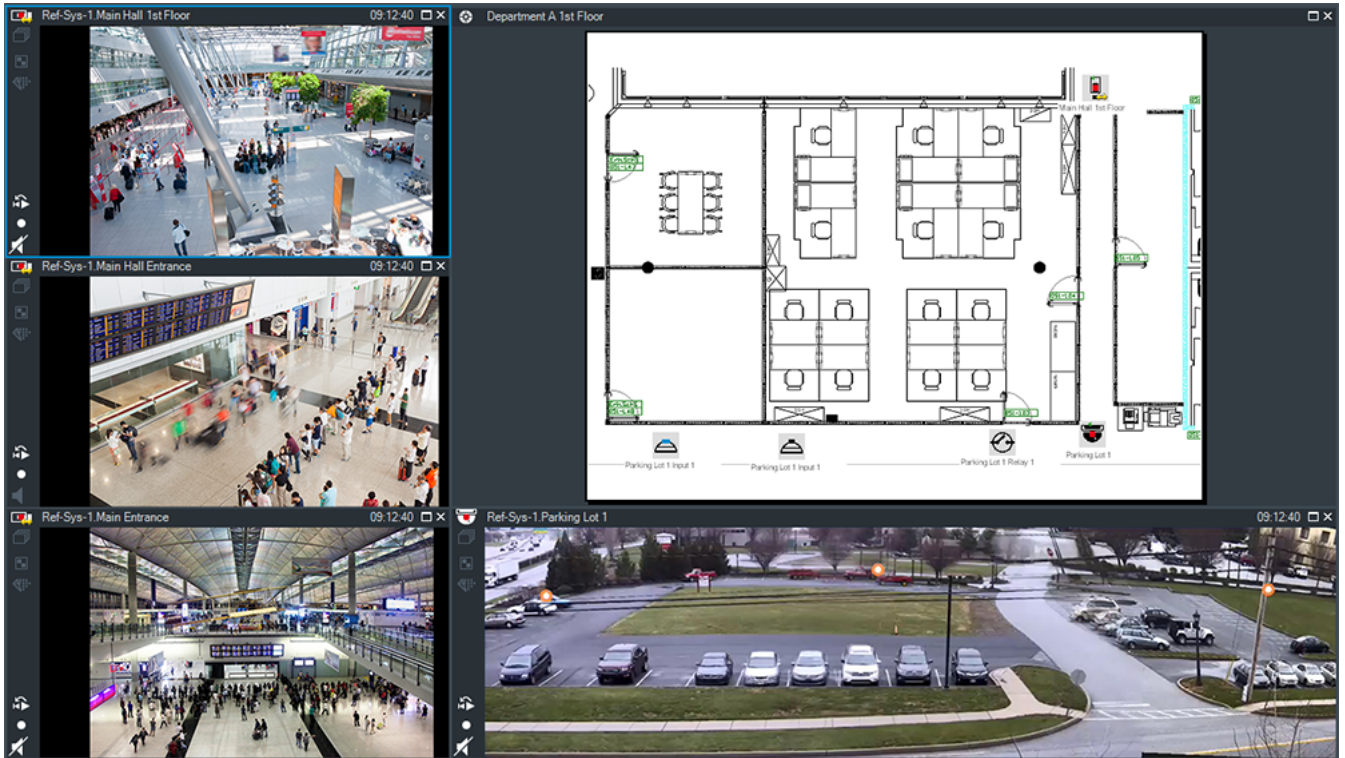

Parāda mainīgu attēlu rūšu skaitu. Minimālais daudzums ir 1 attēlu rūts. Vienu kameru var vienlaikus attēlot vairākās attēlu rūtīs.

Ļauj veikt tālāk norādītos uzdevumus (visi uzdevumi var nebūt pieejami BVMS Export Player).

- Mainīt parādīto attēlu rūšu skaitu.
- Pielāgotā veidā izkārtot attēlu rūtis, mainīt attēlu rūšu izkārtojuma secību un saglabāt šo izkārtojumu kā skatu vienumā **Favorites Tree**.
- Pārslēgties starp tiešraides režīmu un atskaņošanas režīmu (un trauksmes režīmu, ja ir pieejamas trauksmes).
- Ieslēgt/izslēgt visus audio avotus (lietojumprogrammā jābūt konfigurētam vairāku kanālu režīmam).
- Sākt secību.
- Ieslēgt/izslēgt attēla rūts rīkjoslas.
- Veikt tūlītēju atskaņošanu.
- Izmantot iekšējo sakaru funkciju.

Skatiet

- Attēlu rūšu rindu skaita mainīšana, lpp. 33
- Attēlu rūšu kārtošana un izmēru maiņa, lpp. 34

15.11 Attēlu rūts

Galvenais logs

BVMS Export Player nodrošina tikai ierobežotas funkcijas.

Ļauj parādīt šādu saturu:

- tiešraides video no jebkura video avota (tikai tiešraides režīmā);
- tūlītējas atskaņošanas video;
- ierakstītu video (tikai atskaņošanas režīmā);
- kartes;
- dokumentus (HTML failus);
- teksta datus;
- ieraksta avotu.

Zila mala liecina, ka šī attēlu rūts ir izvēlēta, piemēram, kameras attēla parādīšanai šajā attēlu rūtī.

Piezīme. Attēlu rūts rīkjosla tiek parādīta tikai tad, ja ir atlasīta attēlu rūts.

Ja piesakāties Enterprise Management Server, attēlu rūts rīkjoslā ir parādīts kameras nosaukums kopā ar šīs kameras Management Server kā prefiksu.

Kartē kameras ir parādītas kā karstvietas. Kartē var aktivizēt kameru, veicot dubultklikšķi, izmantojot konteksta izvēlni vai velkot un noņemot attēlu rūtī.

Ja ir attēlota PTZ kamera, var izmantot logā iekļauto vadības funkciju.

Veiciet dubultklikšķi uz kameras loģiskajā kokā, lai to parādītu nākamajā brīvajā attēlu rūtī.

Ar peles labo pogu noklikšķiniet uz attēlu rūts un noklikšķiniet uz **Properties**, lai atvērtu logu

Properties. Šajā logā ir parādīta informācija par kameru.





Laika rādījums tiešraides attēla rūts rīkjoslā vienmēr rāda vietējo attēlotās kameras laiku. Laika rādījums atskaņošanas attēlu rūts rīkjoslā vienmēr rāda ierakstītā video laiku.

Skatiet



- *Izmantotās ikonas, lpp. 111*
- *Teksta datu parādīšana, lpp. 78*

15.12 Meklēšanas lodziņš

Meklēšanas lodziņu varat izmantot, lai meklētu vienumu logā Logical Tree, Favorites Tree vai Bookmarks.

1. Galvenais logs >  >  vai  vai cilne  > ar peles labo pogu noklikšķiniet uz vajadzīgā saknes mezgla vai vienuma > noklikšķiniet uz **Tree search** vai logā Logical Tree, Favorites Tree vai Bookmarks nospiediet taustiņu kombināciju Ctrl + F.

Tiks atvērts meklēšanas lodziņš .

2. Ievadiet tajā meklēšanas virkni, kas atbilst attiecīgā vienuma nosaukumam. Meklēšana tiek sākta rakstīšanas laikā, un tiek atzīmēts pirmais vienums, kas atbilst meklēšanas virknei. Ja meklēšanas virknei nav atrasts neviens rezultāts, meklēšanas lodziņa fona krāsa mainās.
3. Lai atzīmētu iepriekšējo vai nākamo atbilstīgo vienumu, noklikšķiniet uz  vai . Meklēšana tiek turpināta visos koka vienumos, kas atbilst meklēšanas virknei, ne tikai atlasītajā koka mezglā.
4. Lai aizvērtu meklēšanas lodziņu, noklikšķiniet uz .

15.13 Eksportēšanas logs



Galvenais logs >  >  cilne



Ir iespējams eksportēt video datus, parādīt tos attēlu rūtī, meklēt tajos noteiktu informāciju un atcelt to ielādi.

Skatiet

- *Video datu eksportēšana, lpp. 66*
- *Eksportētā video ielāde, lpp. 71*

15.14 Kartes logs

Galvenais logs >  > Velciet karti no  uz  cilni vai

Galvenais logs >  > Velciet karti no  uz  cilni

Atver vietas karti; tajā nevar skatīt video saturu un tā nav ierobežota ar 4:3 attiecību.

Ja karti nevar pilnībā parādīt **Map** logā, karti var vilkt. Parādās īpašs kursorš.

Noklikšķiniet, lai saņemtu pakāpeniskās instrukcijas.

- *Kartes parādīšana, lpp. 49*

15.15 Monitora sienas attēla logs

Galvenais logs >  Velciet monitora sienu no Logical Tree uz Image pane > Velciet kameras uz monitora sienas attēla logu

Atlasiet izkārtojumu.

Atlasiet vēlamo monitora sienas izkārtojuma ievadni. Ir atbalstīti tikai n x m izkārtojumi.

Ja ir konfigurēti sīktēli, katrā attēlu rūtī ir redzams statisks attēls, kas regulāri tiek atjaunināts.

Ar kameru saistītas attēlu rūts rīka padoma vienumā ir parādīts kameras nosaukums, IP adrese un kodētāja ievades numurs, servera numurs un kameras numurs.

Brūns rāmis ap Image pane apzīmē statisku kameras attēlu.

Zaļš rāmis ap kameras Image pane apzīmē secību, kāda notiek šajā attēlu rūtī.

Tukša attēlu rūts ir apzīmēta ar zilu krāsu.

Monitora sienas attēla loga apakšējā statusa joslā ir parādīta statusa informācija par savienojumu ar monitora sienas aparatūru.

Savienojuma zudums starp monitora sienu un kameru ir parādīts kā .

Skatiet

- *Monitora sienas vadība, lpp. 44*

15.16 PTZ vadības logs

Galvenais logs > cilne  >  **PTZ Control**

Logs  kļūst aktīvs, kad PTZ kamera vai grozāma/sasverama kamera ir parādīta izvēlētajā attēla rūtī.

Ļauj vadīt kameru, izmantojot izvēlētajā attēlu rūtī parādītās atbilstošās funkcijas.



Noklikšķiniet, lai digitāli tuvinātu vai tālinātu. Šīs vadīklas ir aktīvas, ja atlasītā kamera nav PTZ kamera.



Noklikšķiniet uz bultiņas vai velciet centrā esošo vadības sviru, lai grozītu kameru visos virzienos.



Noklikšķiniet, lai tuvinātu (tālummairas leņķis)/tālinātu (plats leņķis) attēla leņķi.



Noklikšķiniet, lai iestatītu tuvu/tālu fokusu.



Noklikšķiniet, lai aizvērtu/atvērtu objektīva diafragmu.

Prepositions:

Atlasiet ievadni, lai novietotu PTZ vadīklu iepriekš noteiktā pozīcijā.



Noklikšķiniet, lai saglabātu pašreizējo PTZ kameras pozīciju atlasītajā pirmspozīcijas ievadnē.

AUX Commands:

Atlasiet ievadni, lai izpildītu šo komandu.

15.17

Laika skalas logs

Galvenais logs >  >  cilne

Ļauj kontrolēt ierakstīto video atskaņošanu. Vienlaikus var attēlot vairākas kameras.

Audio atskaņošana ir iespējama, tikai atskaņojot video normālā ātrumā.

Ja esat pilnvarots skatīt ierakstītos video, varat arī klausīties atbilstošo skaņas ierakstu.

Atlasot citu laika joslu, attiecīgi mainās arī laika skala.







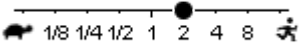

Ļauj veikt navigāciju ierakstītajos video. Visu attēloto attēla rūšu atskaņošana ir sinhronizēta.

Daudzas funkcijas nodrošina precīzu meklējamo apskates vietu atrašanu.

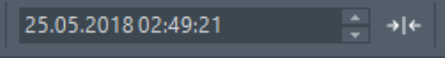
Laika skalā VRM ierakstiem Operator Client un BVMS Export Player tiek parādīta tālāk norādītā informācija, kas apzīmēta ar krāsu vai svītrojumu.

VRM ieraksts	Krāsa
Nepārtraukts ieraksts	Tumši zilpelēka
Kustību meklēšanas rezultāti	Balta
Nav ieraksta	Gaiši pelēka

VRM ieraksts	Krāsa
Aizsargāts video	Baltas diagonālas svītras
Ierobežots video	Sarkanas diagonālas svītras

	<p>Noklikšķiniet, lai tuvinātu vai tālinātu laika skalu.</p>
	<p>Virziet slīdņi, lai pielāgotu atlasīto kameru atskaņošanas ātrumu.</p>
	<p>Izmantojiet vadības ierīces, lai vadītu atskaņošanu no atlasītajām kamerām.</p> <p>No kreisās uz labo pusi</p> <ul style="list-style-type: none"> - Pāriet pie vecākā ieraksta - Viens kadrs atpakaļ neatkarīgi no kadra tipa - Atskaņot atpakaļ (ir iespējams mainīt atskaņošanas ātrumu ar ātruma slīdņi) - Pausēt atskaņošanu vai atskaņot atpakaļ - Atskaņot (ir iespējams mainīt atskaņošanas ātrumu ar ātruma slīdņi) - Viens kadrs uz priekšu neatkarīgi no kadra tipa - Pāriet pie jaunākā ieraksta
	<p>Ievadiet laiku, lai ātri novietotu noslēguma līniju laika skalā.</p>
	<p>Noklikšķiniet, lai pārvietotu noslēguma līniju uz noteiktu laiku laika skalā.</p>
	<p>Atlasiet vajadzīgo ierakstīšanas režīmu, uz kuru vēlaties pāriet.</p>
	<p>Noklikšķiniet, lai atvērtu dialoglodziņu Select Search Parameters.</p>
	<p>Noklikšķiniet, lai atvērtu dialoglodziņu .</p>
	<p>Noklikšķiniet, lai atvērtu dialoglodziņu Export Video.</p>
	<p>Parāda visas attēla logā parādītās kameras.</p> <p>Ja piesakāties Enterprise Management Server, kameras nosaukums ir parādīts kopā ar šīs kameras Management Server nosaukumu kā prefiksu.</p>

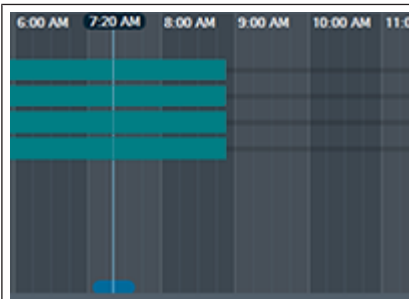

Parāda kameru sarakstā esošo kameru laika skalas.
Ļauj veikt ātru laika pozicionēšanu, atskaņojot atbilstošos video.

Skatiet

- *Atskaņošanas ātruma maiņa, lpp. 62*
- *Laika skalas izmantošana, lpp. 62*
- *Žurnāla ievadņu atrašana, lpp. 73*
- *Video datu eksportēšana, lpp. 66*
- *Video datu autentiskuma pārbaude, lpp. 66*
- *Video aizsardzība, lpp. 64*
- *Video ierobežošana, lpp. 63*
- *Video datu dzēšana, lpp. 65*
- *Eksportētā video ielāde, lpp. 71*

16 Tastatūras saišnes

Šajā nodaļā ir uzskaitītas pieejamās tastatūras saišnes ASV tastatūras izkārtojumam. + nozīmē, ka taustiņi jānospiež vienlaikus (piemēram, Control+z nozīmē, ka taustiņi Control un z ir jānospiež vienlaikus).

Iestatījumu kompaktdiskā ir iekļauts izdrukājams Acrobat fails. Šī faila nosaukums ir keyboard_layout_en.pdf.

16.1 Vispārīgas vadīklas

Mērķis	Nospiediet
Skatīt tiešsaistes palīdzību	F1
Pārdēvēt (piemēram, izlases vienumus)	F2

16.2 Atskaņošanas vadīklas

Mērķis	Nospiediet
Atskaņot/pauzēt	Atstarpe
Iepriekšējais kadrs	,
Nākamais kadrs	.
Iestatīt virzienu uz priekšu	Enter
Iestatīt virzienu atpakaļ	Backspace
Pāriet pie vecākā ieraksta	Home
Pāriet pie jaunākā ieraksta	End
Palielināt atskaņošanas ātrumu	Page Up
Samazināt atskaņošanas ātrumu	Page Down

16.3 Attēla loga vadīklas

Tālāk norādītās tastatūras saišnes darbojas tikai, ja priekšplānā ir attēla logs.

Mērķis	Nospiediet
Pārvietot atlasīto attēla rūti	Kursortaustiņi
Aizvērt attēla rūti	Delete
Aizvērt visas attēlu rūtis	Control + Delete
Rādīt mazāk attēlu rūšu rindas	F7
Rādīt vairāk attēlu rūšu rindas	F8*
Parādīt/slēpt attēla rūts joslas	F9
* Piezīme. Nevar attēlot vairāk attēlu rūšu rindas kā ir maksimāli konfigurēts, ko nosaka BVMS Configuration Client parametrs.	

17 Problēmu novēršana

Šajā nodaļā ir sniegta informācija par zināmu problēmu novēršanu, izmantojot BVMS Operator Client BVMS Export Player.

Skaņas kartes ierakstu kontroles iestatījumu problēmas

Problēma	Cēlonis	Risinājums
Izmantojot mikrofonu selektorsakaru funkcionalitātei, rodas akustiska reakcija.	Skaņas kartes ierakstīšanas vadīklā ir jābūt atlasītam mikrofonam, nevis stereo sajaukumam (vai kam citam). Operator Client pārbauda konfigurācijas failu startēšanas laikā un atbilstoši maina ierakstīšanas vadīklas iestatījumus. Šis konfigurācijas fails satur noklusējuma ievadni, kas var neatbilst jūsu sistēmas konfigurācijai. Šis iestatījums tiek atjaunots ikreiz, kad ir palaists Operator Client.	Konfigurācijas failā mainiet iestatījumu no Operator Client uz mikrofonu.

Atteice Operator Client

Problēma	Cēlonis	Risinājums
Operator Client atteice.	DiBos tīmekļa klients ir instalēts un palaists datorā, kur ir instalēts Operator Client.	Atinstalējiet DiBos tīmekļa klientu.

17.1 Savienojuma ar Bosch IntuiKey tastatūru atjaunošana

1. Atkārtoti pievienojiet kabeli vai gaidiet, līdz darbstacija ir tiešsaistē. Tiek parādīts ziņojums Off Line.
2. Nospiediet izvēles taustiņu Terminal, lai piekļūtu BVMS.

Glosārijs

Aizkavēšanas laiks

Iepriekš iestatīts laika periods, cik ilgi kamera tiek rādīta attēla logā līdz nākamās kameras parādīšanai kameras secībā.

analizes skatītājs

Ārēja lietojumprogramma, ko izmanto, lai Operator Client rādītu Video Analytics trauksmes signālus.

ANR

Tīkla automātiskā papildināšana. Integrēts process, kas pēc tīkla kļūmes kopē trūkstošos video datus no video uztvērēja tīkla video ierakstītājā. Nokopētais video precīzi aizpilda iztrūkumu, kas radies pēc tam, kad radusies tīkla kļūda. Tāpēc uztvērējam ir nepieciešama jebkāda veida vietēja uzglabāšana. Ierakstīšanas jaudu šim vietējam uzglabāšanas risinājumam aprēķina pēc šādas formulas: (tīkla joslas platums \times aprēķinātais tīkla dīkstāves laiks + drošības rezerve) \times (1 + 1/rezerves kopēšanas ātrums). Iegūtā ierakstīšanas jauda ir nepieciešama, lai turpinātu nepārtraukti ierakstīt kopēšanas procesa laikā.

apiet

Izslases veidā noņemiet punktus no drošības sistēmas. Punktu var apiet, lai aktivizētu apsardzi visā perimetrā ar atvērtu logu.

apsardzes vadības panelis

Bosch apsardzes (ielaušanās) sistēmas galvenās ierīces iekšējais nosaukums. Tastatūras, moduļi, detektori un citas ierīces tiek pieslēgtas, izmantojot vadības paneli.

ASF

Advanced Systems Format (uzlabotais sistēmu formāts); Microsoft Windows multivides audio un video formāts.

Atsauces attēls

Atsauces attēls nepārtraukti tiek salīdzināts ar pašreizējo video attēlu. Ja pašreizējais video attēls atzīmētajās zonās atšķiras no atsauces attēla, tiek izraisīta trauksme. Šādi var uztvert sabotāžas mēģinājumus (piemēram, kameras pagriešanu), kas citādi paliktu nepamanīti.

Atskaņošanas režīms

Operatora klienta funkcija. To izmanto atskaņošanai un meklēšanai arhivētos video.

Attēlu logs

Vienums, kas ietver attēlu rūtis, kuras kārtotas atbilstoši attēla loga kārtībai.

Attēlu rūts šablons

Attēlu rūšu izkārtojums.

Attīšanas laiks

Sekunžu skaits no brīža, kad attēlu rūts tika pārslēgta uz tūlītēju atskaņošanu.

autentiskums

Ierakstītā video statuss, kas norada uz tā oriģinalitāti. Tas nozīmē, ka ar ierakstīto video nav veiktas manipulācijas.

DNS

Domēna nosaukuma sistēma. DNS serveris pārveido URL (piemēram, www.myDevice.com) par IP adresi tīklos, kas izmanto TCP/IP protokolu.

duālā autorizācija

Drošības politika, kas pieprasa divu dažādu lietotāju pieteikšanos Operator Client. Abiem lietotājiem ir jābūt Bosch video pārvaldības sistēmas lietotāju grupas dalībniekiem. Šai lietotāju grupai (vai grupām, ja lietotāji ir dažādu grupu dalībnieki) ir jābūt iekļautai duālās autorizācijas grupā. Duālās autorizācijas grupai ir savas piekļuves tiesības Bosch video pārvaldības sistēmā. Duālajai lietotāju grupai parasti ir vairāk piekļuves tiesību nekā standarta lietotāju grupai, kuras dalībnieks ir lietotājs. Piemērs: lietotājs A ir lietotāju grupas A dalībnieks. Lietotājs B ir grupas B dalībnieks. Turklāt ir konfigurēta duālās autorizācijas grupa, kurā iekļautas grupas A un B. Grupas A lietotājiem duālā autorizācija ir neobligāta; grupas B lietotājiem tā ir obligāta. Kad piesakās lietotājs A, tiek parādīts otrs dialoglodziņš, kurā pieprasīts apstiprināt pieteikšanos. Šajā dialoglodziņā pieejamības gadījumā var pieteikties otrs lietotājs. Citādā gadījumā lietotājs A var turpināt ar operatora klienta palaišanu. Viņa rīcībā ir tikai grupas A piekļuves tiesības. Kad piesakās lietotājs B, tiek parādīts otrs dialoglodziņš, kurā pieprasīts

apstiprināt pieteikšanos. Šajā dialoglodziņā ir jāpiesakās otrajam lietotājam. Citādā gadījumā lietotājs B nevar palaist operatora klientu.

duplekss

Ar šo jēdzienu apzīmē datu pārraides virzienu starp divām pusēm. Pusdupleksais režīms nodrošina datu pārraidi abos virzienos, taču ne vienlaicīgi. Pilns dupleksais režīms nodrošina vienlaicīgu datu pārraidi.

Encoder

Pārveido analogu straumi digitālā straumē, piemēram, lai iekļautu analogās kameras digitālā sistēmā (piemēram, Bosch video pārvaldības sistēmā). Atsevišķiem kodētājiem ir vietējā atmiņa, piemēram, zibatmiņas karte vai USB cietais disks, vai arī tie var uzglabāt video datus iSCSI ierīcēs. IP kamerām ir iebūvēts kodētājs.

Enterprise Account

Enterprise Account ir pilnvara, kas Operator Client lietotājam ļauj izveidot savienojumu ar Management Server ierīcēm, kas iekļautas sistēmā Enterprise System. Kontā Enterprise Account ir konfigurētas visas atļaujas, kas saistītas ar šī Management Server ierīcēm. Operator Client var vienlaicīgi izveidot savienojumu ar visiem Management Server datoriem, kas ir iekļauti šajā Enterprise System. Šo piekļuvi nosaka daļība grupā Enterprise User Group, kā arī ierīču atļaujas, kas kontā Enterprise Account ir konfigurētas šim Management Server.

Enterprise System

Enterprise System ir Bosch Video Management System funkcija, kas ļauj Operator Client lietotājam piekļūt vienlaicīgi vairākiem Management Server datoriem.

Enterprise User Group

Enterprise User Group ir lietotāju grupa, kas ir konfigurēta serverī Enterprise Management Server. Enterprise User Group definē lietotājus, kas ir pilnvaroti vienlaikus piekļūt vairākiem Management Server datoriem. Definē šiem lietotājiem pieejamās darbību atļaujas.

Event

Situācija vai statuss, kas saistīts ar trauksmi un/ vai darbību. Notikumus var izraisīt dažādi avoti, tai skaitā kameras, arhivētāji, direktoriji, digitālās ievades utt. Notikumi var būt ieraksta sākšanas

statusi, signāla zudumi, ziņojumi par pilnu disku, lietotāju pieteikšanās, digitālās ievades izraisītāji utt.

grāmatzīme

To izmanto tieša vai ierakstīta video laika perioda saglabāšanai. Tas ļauj atzīmēt noteiktus skatus tālākai izpētei. Turklāt savus izpētes rezultātus var koplietot ar citiem lietotājiem, eksportējot grāmatzīmi.

Image pane

To izmanto vienas kameras tieša vai ierakstīta video, kartes vai HTML faila attēlošanai.

Intelligent Video Analytics

Algoritms, kas uztver videokameras novērotu objektu īpašības un uzvedību un, izmantojot šo informāciju, ģenerē trauksmes notikumus, kurus savukārt var apstrādāt CCTV sistēmā. Ieraksts ar aktivizētiem Intelligent Video Analytics iestatījumiem ir priekšnosacījums, lai vēlāk varētu selektīvi un ātri pārmeklēt videomateriālus. Intelligent Video Analytics ļauj uztvert un novērtēt objektu kustības virzienus tā, lai lielā mērā izvairītos no viltus trauksmēm. Intelligent Video Analytics automātiski pielāgojas mainīgiem vides apstākļiem, tāpēc šī funkcija gandrīz nav jutīga, piemēram, pret lietus vai koku kustību traucējošo ietekmi. Intelligent Video Analytics ļauj filtrēt kustīgus objektus atbilstīgi to krāsu specifikācijām, it īpaši, ja to izmanto Izvērstajai meklēšanai. Ja izmanto Intelligent Video Analytics algoritmu, plašā videomateriālā var selektīvi meklēt objektus ar noteiktiem krāsu parametriem.

iSCSI

Mazu datoru sistēmu interneta interfeiss. Protokols, kas pārvalda uzglabāšanu, izmantojot TCP/IP tīklu. iSCSI nodrošina piekļuvi visiem datiem, kas uzglabāti tīklā. Jaunais Gigabit Ethernet īpaši atvieglo šo iespēju, jo iSCSI atmiņas serverus var vienkārši pievienot datoru tīklam kā attālinātus cietos diskus. iSCSI tehnoloģijas serveri, kas nodrošina atmiņas resursus, dēvē par iSCSI mērķi, savukārt klientu, kas savienots ar serveri un kas nodrošina piekļuvi servera resursiem, dēvē par iSCSI iniciatoru.

izdzēst

VDAR (Vispārīgā datu aizsardzības regula) tiesības nodrošina datu subjekta tiesības pieprasīt savu personas datu dzēšanu ar jebkuru pamatojumu 30 dienu laikā.

Izlases koks

Izvietošana bez skāriena

Automātiska .NET lietojumprogrammu lejupielādes, instalēšanas un palaides metode, nemainot reģistru vai koplietotos sistēmas komponentus. Bosch video pārvaldības sistēmā izvietošana bez skāriena izmanto, lai atjauninātu Operator Client no Management Server. Atjaunināšana notiek, katram lietotājam piesakoties Operator Client, ja Management Server ir saglabāta jauna versija. Ja ar vienu Operator Client strādājat vairākos Management Server datoros, izvietošana bez skāriena izmanto tikai to programmatūras versiju, kas saglabāta pēdējā Management Server, kurā Operator Client pēdējoreiz ir sekmīgi pieteicies. Ja mēģināsiet pieteikties citā Management Server ar citu lietojumprogrammas versiju, tiek parādīta informācija, ka Management Server nav tiešaistē, jo programmatūras versijas neatbilst.

kameru secība

Tādu kameru saraksts, kas tiek parādītas cita pēc citas. Katra kamera tiek rādīta noteiktu laiku (aizkavēšanas laiks). Pastāv divi secību veidi: iepriekš noteikta un automātiska. Iepriekš noteiktās secības izveido administrators. Šo secību ikonas atrodas loģikas kokā. Automātiskās secības tiek veidotas, velkot vairāku vienumu atlasī vai mapi no loģikas koka uz attēlu rūti vai dekodētāju. Visas šīs mapes vai atlasas kameras tiek secīgi rādītas attēlu rūtī. Jūs varat izveidot savas secības, izveidojot mapi izlases kokā.

Karstvieta

Pret peles darbībām jutīga ikona kartē. Karstvietas konfigurē, izmantojot Configuration Client. Karstvietas var būt, piemēram, kameras, releji, ieejas. Operators tās izmanto, lai atrastu un atlasītu ēkā esošas ierīces. Ja karstvietas ir attiecīgi konfigurētas, tās var tikt parādītas ar mirgojošu fona krāsu, aktivizējoties noteiktam statusa notikumam vai trauksmei.

Kļūmjpārlēces VRM

BVMS vidē izmantotā programmatūra. Kļūmes gadījumā pārņem piešķirtā primārā vai sekundārā VRM uzdevumus.

Laika skala

Bosch video pārvaldības sistēmas lietotāja interfeisa daļa. Parāda līnijas kā atlasīto kameru ierakstu grafisku atspoguļojumu. Laika skala ļauj veikt navigāciju ierakstītajos video.

Liekuma korekcija

Programmatūras izmantošana ar mērķi pārveidot no zivsacs objektīva iegūtu apļveida attēlu, kuram ir radiāla deformācija, par taisnstūra attēlu, kas ir piemērots normālai apskatei (malu liekuma korekcija ļauj novērst deformāciju).

Liekuma korekcija kamerā

Liekuma korekcija tiek veikta pašā kamerā.

Logbook

Vienums, kurā reģistrēti visi Bosch video pārvaldības sistēmas notikumi.

Logical Tree

Koks ar pielāgotu visu ierīču struktūru. Logical Tree izmanto operatora klientā, lai atlasītu kameras un citas ierīces. Konfigurācijas klientā tiek konfigurēts pilns loģikas koks (karšu un struktūras lapā); tas tiek arī pielāgots katram lietotājam (lietotāju grupu lapā).

Logs Trauksmes attēls

Attēla logs, kurā parādīta viena vai vairākas trauksmes attēlu rūtis.

Loģikas numurs

Loģikas numuri ir unikāli identifikatori, ko sistēma piešķir katrai ierīcei ērtības nolūkos. Loģikas numuri ir unikāli tikai noteiktam ierīču veidam. Tipisks loģikas numuru lietojums ir komandas skripti.

Management Server

BVMS servera pārvaldības ierīces.

monitoru grupa

Ar dekodētājiem savienotu monitoru kopa. Monitoru grupu var izmantot trauksmju apstrādei noteiktā fiziskā zonā. Piemēram, ja objektā ir trīs fiziski atdalītas vadības telpas, tajā var izmantot trīs monitoru grupas. Monitoru grupas monitori ir

loģiski konfigurēti rindās un kolonnās, un tiem pieejami dažādi izkārtojuma iestatījumi, piem., pilnekrāna vai kvadrāta skats.

MOV

Faila paplašinājums noklusējuma video formātam, ko izmanto Apple izstrādājums QuickTime Player.

Operatora klienta darbstacija

Dators Bosch video pārvaldības sistēmas vidē, kas paredzēts tiešraides video apskatei un konfigurācijas uzdevumiem. Operatora klients ir instalēts šajā datorā.

Operatora klients

Bosch video pārvaldības sistēmas komponents, kas nodrošina lietotāja interfeisu sistēmas pārraudzībai un ekspluatācijai.

Panorāmas kamera

Kamera ar 360° vai 180° skata leņķi.

PTZ kamera

Kamera ar panoramēšanas, savēršanas un tālummaiņas funkciju.

punkts

Sensora ierīce, kurai ir izveidots savienojums ar drošības sistēmu. Punkti tiek rādīti uz cipartastatūras atsevišķi un ar pielāgotu tekstu. Teksts var aprakstīt vienas noteiktas durvis, kustības sensoru, dūmu detektoru vai aizsargātu zonu, piemēram, AUGŠSTĀVS vai GARĀŽA.

ROI

Intereses apgabals. ROI ir paredzēts, lai, pietuvinot kameras attēla daļu, ietaupītu joslas platumu, saglabājot fiksētu HD kameru. Šī daļa darbojas līdzīgi PTZ kamera.

Sekundārais VRM

BVMS vidē izmantotā programmatūra. Nodrošina, ka ieraksts, ko veic vienai vai vairākas primārās VRM, tiek papildus un vienlaicīgi veikts citā iSCSI mērķa ierīcē. Ierakstīšanas iestatījumi var atšķirties no iestatījumiem primārajā VRM.

Selektorsakaru funkcionalitāte

Paredzēta runāšanai kodētāja skaļruņos. Kodētājam ir nepieciešama audio ieeja un izeja. Selektorsakaru funkcionalitāti var piešķirt lietotāju grupām.

Server Lookup

Konfigurācijas klienta vai operatora klienta lietotājiem ir paredzēta piekļuves metode, kas ļauj secīgi savienoties ar vairākiem sistēmas piekļuves punktiem. Sistēmas piekļuves punkts var būt uzņēmuma pārvaldības serveris vai pārvaldības serveris.

Skats

Attēla rūtīm piešķirto kameru kopums, ko var atsaukt tūlītējai tiešraides skatīšanai. Skatā var būt iekļautas Attēlu rūtis ar kartēm vai HTML failiem. Secības nevar būt iekļautas skatā.

TCP

Pārraides vadības protokols. Ar savienojumu saistīts sakaru protokols, ko izmanto datu pārraidei IP tīklā. Nodrošina drošu un secīgu datu pārraidi.

trauksmes prioritāte

Katrai trauksmei ir piešķirta prioritāte. Trauksmes var konfigurēt automātiskai rādīšanai (uznīrei) logā Trauksmes attēls, pamatojoties uz trauksmes prioritāti. Prioritāte tiek piešķirta arī katra lietotāja tiešajam/ataskaņošanas displejam. Ja tiek saņemtas trauksmes, kuru prioritāte ir augstāka nekā lietotāja displejam, trauksme automātiski parāda savu trauksmes rindu logā Trauksmes attēls. Ja logs Alarm Image pašlaik netiek rādīts, tas automātiski aizstāj tiešraides vai atskaņošanas attēla logu trauksmei iespējamajā monitorā.

Trauksmju saraksts

Logs Bosch video pārvaldības sistēmā, kas paredzēts aktīvo trauksmju saraksta parādīšanai.

Tūlītējā atskaņošana

Atskaņo atlasītās kameras ierakstīto attēlu tiešraides ekrāna attēlu rūtī. Ir iespējams konfigurēt sākuma laiku (sekunžu skaitu pagātnē vai attīšanas laiku).

UDP

Lietotāja datogrammu protokols. Bezsavienojuma protokols, ko izmanto datu apmaiņai IP tīklā. UDP video pārraides nolūkā zemāku sistēmas izmaksu dēļ ir efektīvāka nekā TCP.

unmanaged site

BVMS ierīču koka viens, kurā var būt ietvertas video tīkla ierīces, piemēram, digitālie video ierakstītāji. Šīs ierīces netiek pārvaldītas sistēmas

pārvaldības serverī. Operator Client lietotājs var pēc pieprasījuma izveidot savienojumu ar unmanaged site.

User group

Lietotāju grupas ir paredzētas, lai noteiktu kopīgus lietotāju atribūtus, tai skaitā atļaujas, privilēģijas un PTZ prioritātes. Kļūstot par grupas dalībnieku, lietotājs automātiski iegūst visus grupas atribūtus.

UTC

Universālais koordinētais laiks

Video Analytics

Video Analytics ir programmatūras process, kura gaitā kamerā redzamais attēls tiek salīdzināts ar saglabātajiem konkrētu personu vai objektu attēliem. Ja dati atbilst, programmatūra aktivizē trauksmes signālu.

Vieta

Lietotāja izveidota vienība, kas paredzēta saistītu sistēmas resursu grupēšanai, lai atvieglotu skatīšanu un pārvaldību. Parasti vieta atbilst fiziskai atrašanās vietai (ēka, stāvs), taču ar šo jēdzienu var apzīmēt arī jebkādu koncepciju. Tā ietver pārvaldības serveri, (parasti) konfigurācijas klientu un vairākus operatora klientus.

VRM

Video Recording Manager Programmatūras pakotne sistēmā Bosch Video Management System, kas pārvalda video (MPEG-4 SH++, H.264 un H.265) ar audio datu un metadatu glabāšanu tīkla iSCSI ierīcēs. VRM uztur datubāzi, kurā tiek glabāta informācija par ierakstu avotiem, kā arī saistīto iSCSI disku saraksts. VRM ir pakalpojums, kas darbojas datorā sistēmas Bosch Video Management System tīklā. VRM neglabā video datus; tas nosūta informāciju par iSCSI ierīču ietilpību uz kodētājiem, vienlaikus nodrošinot vairāku iSCSI ierīču noslodzes sadali. VRM straumē demonstrēto saturu no iSCSI tīkla uz programmu Operator Client.

zona

Sensoru ierīču grupa, kuras pievienotas drošības sistēmai.

Indekss

Simbols

žurnāla ievadņu meklēšana 73, 74
žurnāls 73, 74, 77

A

aizsargāt video 124
aktivizēt 92
alarm map 49
analogo monitoru grupa 107, 110
apsardzes panelis 111
apstiprināt jauno konfigurāciju 27
arm 91
atjaunināt atsaucē attēlu 43
atrast teksta datus 61
atrast trauksmes ierakstu 61
atrast video 61
atrašana
informācija palīdzībā 7
žurnāla ievadnes 73, 74
atsaucē attēls 43
atskaņošanas vadība
atskaņot 125
atskaņot atpakaļ 125
pauze 125
pāriet pie jaunākā ieraksta 125
pāriet pie vecākā ieraksta 125
viens kadrs atpakaļ 125
viens kadrs uz priekšu 125
atskaņošanas video 121
attāla eksportēšana 57
attālā eksportēšana 19
atteice
Operator Client 128
atteikt jauno konfigurāciju 27
attēla daļa 38
attēla logs 121
attēla rūts 31, 34, 39, 122
logā esoša PTZ 50
attēlu sadaļa 53
audio 37, 41
Audio selektorsakaru funkcionalitāte 41, 119
autentificēšana 66
autentiskums 124
automātiska secība 36
automātiska trauksmes uziņe 104
automātiskās trauksmes uziņes darbība 18

B

bezsaiste 28
bypass
point 91
blinking device icon 49
Bosch IntuiKey tastatūra
analogais režīms 102
digitālais režīms 97
ikonas 101
Komandu režīms 101
Bosch video pārvaldības sistēma
tiešsaistes palīdzība 7
BVMS Archive Player 56, 57, 58

C

CCTV tastatūra 94

D

dalītais eksports 56, 58, 67
datu lapa 10
deaktivizēt 92
demonstrēšana 106
demonstrēšanas režīms 106
digitālā tastatūra 94
digitālā tālrunmaīņa 38, 53
disarm 91
DWF files
initial view 49
dzēst lietotāju 28
dzēst video 124

E

eksportēšana
video 57
eksportēt
video 124
eksports
dalīt 56, 58, 67
Enterprise System 13

F

force arm 91

G

general settings 117

grāmatzīme	52	laika punkts	124
displejs	55	laika skala	106, 124
ielādēt	55	lietojumprogrammas logi	104
pievienot	54	lietojumprogrammu tiešsaistes palīdzība	7
rediģēt	52, 120	lietotājs	
saglabāt	54	dzēst	28
grāmatzīmi		ņemt	28
rediģēt	55	loga iekšējā PTZ	122
H		logā esoša PTZ	50
HD kamera	118	Logical Tree	
HTML faili	121	meklēšana	33
I		Logs Trauksmju attēli	34
ielādēt		M	
video dati	71	mainīt izmēru	34
iepriekš konfigurēta secība	36	mainīt paroli	28
ieraksta avots	81	Management Server	13
ierakstīšanas avots	122	manuāla ierakstīšana	19
ierakstīšanas kvalitāte	35	manuālā ierakstīšana	35
ierobežot video	63	map	
ikonas	111	blinking device icon	49
Bosch IntuiKey tastatūra	101	colored device icon	49
importēt		meklēšana	
video dati	71	Logical Tree	33
importēt eksportēto video	71	meklēt ierakstīto video	61
initial view		meklēt teksta datus	61
DWF files	49	N	
IntuiKey tastatūra	94	ņemt lietotāju	28
iziešana		noraidīt jauno konfigurāciju	27
operatora klients	27	noteikts notikums	124
iziet		NVR	10
operatora klients	27	NVR ieraksti	
izlase	53	trauksmju ierakstīšana	35
izmantotās ikonas	111	O	
Izvērstā meklēšana	72	Operator Client	
K		palaišana	27
kameras cikls	36	operatora klients	
kameru cikls	36	iziet	27
kameru secība	36	options	117
automātiski	36	P	
iepriekš konfigurēts	36	palaišana	
karte	121	Operator Client	27
KBD Universal XF tastatūra	94	palīdzība	7
Komandu režīms	101	palīdzības drukāšana	7
krāsa	124	panorāmas kamera	
kupolveida kamera	49, 50, 51	skatīšanas režīmi	19, 32
kustības meklēšana	72, 124	panorāmas kameras skatīšanas režīmi	19, 32
L		parādīšana	
laika josla	8, 74, 77, 105, 109, 124	ekrāni	30

paroles maiņa	28	trauksmju automātiskais rādījums	18
pārbaudīt autentiskumu	66	trauksmju ierakstīšana	35
pārslēgt	34	NVR ieraksti	35
panorāmas skatīšanas režīms	32	VRM ieraksti	35
pārvaldības serveris	10	tūlītēja atkārtotā atskaņošana	40
pieejama jauna konfigurācija	27	tūlītējā atskaņošana	38
piekļuve palīdzībai	7	U	
piespiedu aktivizēšana	92	unmanaged site access	73
pievienot grāmatzīmi	54	V	
piezīmes par laidieni	10	vairākanālu	37
pilnkrāna režīms	39	VCA	
point		atspējot	40, 72
bypass	91	iespējot	40, 72
PTZ bloķēšana	43	video	
PTZ kamera	49, 50, 51	atrast	61
PTZ vadība	123	eksportēšana	57
bloķēšana	43	video dati	
R		ielādēt	71
rediģēt grāmatzīmi	55	importēt	71
rīkjosta	39	viedā kustības meklēšana	124
S		viens kadrs	
saderības režīms	19	atpakaļ	125
saglabāt grāmatzīmi	54	uz priekšu	125
saīsnis	127	viss ekrāns	39
savienojuma problēmas	46	VRM ieraksti	
secība	36	trauksmju ierakstīšana	35
Selektorsakaru funkcionalitāte	41	Z	
sistēmas prasības	10	ZIP export	68
skaņa	104	zona	111
skatīšana			
ekrāni	30		
skatīt kameru	31		
skats	53		
straumes atlase	44		
T			
TCP	46		
teksta datus			
atrast	61		
Tiešraides režīms	104, 123		
tiešraides video	104, 121		
tiešruna	41		
Tievā līnija	124		
transcoded video	46, 80		
trauksmes ieraksta meklēšana	61		
trauksmes ieraksts			
atrast	61		
trauksmes kamera			
analogais monitors	83		
trauksmes secība	108		



Bosch Security Systems B.V.

Torenallee 49

5617 BA Eindhoven

Netherlands

www.boschsecurity.com

© Bosch Security Systems B.V., 2020