



**BOSCH**

# **BVMS**

**el**

Εγχειρίδιο χρήσης



## Πίνακας περιεχομένων

|          |  |           |
|----------|--|-----------|
| <b>1</b> | <b>Χρήση της Βοήθειας</b>  | <b>8</b>  |
| 1.1      | Εύρεση πληροφοριών   | 8         |
| 1.2      | Εκτύπωση της Βοήθειας  | 9         |
| <b>2</b> | <b>Εισαγωγή</b>  | <b>10</b> |
| <b>3</b> | <b>Επισκόπηση συστήματος</b>   | <b>12</b> |
| 3.1      | Απαιτήσεις υλικού  | 13        |
| 3.2      | Απαιτήσεις λογισμικού  | 13        |
| 3.3      | Απαιτήσεις αδειας χρήσης   | 13        |
| <b>4</b> | <b>Βασικές αρχές λειτουργίας</b>                                       | <b>14</b> |
| 4.1      | Έννοιες σχεδιασμού BVMS  | 14        |
| 4.1.1    | Ενιαίο σύστημα διακομιστή διαχείρισης                                  | 14        |
| 4.1.2    | Enterprise System  | 15        |
| 4.1.3    | Server Lookup  | 16        |
| 4.1.4    | Unmanaged site   | 17        |
| 4.2      | Εγγραφή  | 19        |
| 4.2.1    | Αυτόματος ανεφοδιασμός δικτύου (ANR - Automated Network Replenishment) | 19        |
| 4.3      | Χειρισμός συναγερμών   | 20        |
| 4.4      | Αποσύνδεση λόγω αδράνειας  | 22        |
| 4.5      | Operator Client ανεξάρτητος έκδοσης                                    | 23        |
| 4.5.1    | Εργασία στον τρόπο λειτουργίας συμβατότητας                            | 23        |
| 4.6      | Τρόποι προβολής πανοραμικής κάμερας                                    | 24        |
| 4.6.1    | Πανοραμική κάμερα 360° - με τοποθέτηση στο δάπεδο ή το ταβάνι          | 24        |
| 4.6.2    | Πανοραμική κάμερα 180° - με τοποθέτηση στο δάπεδο ή το ταβάνι          | 26        |
| 4.6.3    | Πανοραμική κάμερα 360° - με τοποθέτηση σε τοίχο                        | 27        |
| 4.6.4    | Πανοραμική κάμερα 180° - με τοποθέτηση σε τοίχο                        | 28        |
| 4.6.5    | Προβολής με περικοπή σε πανοραμική κάμερα                              | 29        |
| 4.7      | SSH Tunneling  | 30        |
| <b>5</b> | <b>Ξεκινώντας</b>  | <b>31</b> |
| 5.1      | Έναρξη Operator Client   | 31        |
| 5.2      | Αποδοχή νέας διαμόρφωσης   | 32        |
| 5.3      | Πρόσβαση στο σύστημα   | 32        |
| 5.4      | Χρήση Αναζήτησης διακομιστή  | 32        |
| <b>6</b> | <b>Προβολή εικόνων από κάμερες</b>                                     | <b>34</b> |
| 6.1      | Επιλογή ζώνης ώρας   | 34        |
| 6.2      | Εμφάνιση κάμερας μέσα σε ένα Πλαίσιο Εικόνας                           | 35        |
| 6.3      | Προβολή πανοραμικής κάμερας  | 35        |
| 6.4      | Αλλαγή λειτουργίας προβολής πανοραμικής κάμερας                        | 36        |
| 6.5      | Εμφάνιση διπλής θερμικής/οπτικής κάμερας                               | 37        |
| 6.6      | Εμφάνιση καμερών από πολλαπλούς Management Servers                     | 37        |
| 6.7      | Εύρεση στοιχείου στη Λογική Δενδρική Δομή                              | 37        |
| 6.8      | Αλλαγή αριθμού σειρών πλαισίων εικόνας                                 | 38        |
| 6.9      | Διάταξη και αλλαγή μεγέθους των Πλαισίων εικόνας                       | 39        |
| 6.10     | Εμφάνιση του Παραθύρου εικόνας συναγερμών                              | 39        |
| 6.11     | Έναρξη μη αυτόματης εγγραφής   | 39        |
| 6.12     | Έναρξη μιας προδιαμορφωμένης αλληλουχίας καμερών                       | 40        |
| 6.13     | Έναρξη αυτόματης αλληλουχίας κάμερας                                   | 41        |
| 6.14     | Χρήση τρόπου λειτουργίας μονοκαναλικού ήχου                            | 42        |
| 6.15     | Χρήση τρόπου λειτουργίας πολυκαναλικού ήχου                            | 42        |

|          |   |           |
|----------|---|-----------|
| 6.16     | Χρήση του ψηφιακού ζουμ                             | 42        |
| 6.17     | Αποθήκευση μιας μεμονωμένης εικόνας                 | 43        |
| 6.18     | Εκτύπωση μιας μεμονωμένης εικόνας                   | 43        |
| 6.19     | Μετάβαση σε τρόπο λειτουργίας πλήρους οθόνης        | 43        |
| 6.20     | Εμφάνιση ή απόκρυψη των γραμμών Πλαισίου Εικόνας    | 44        |
| 6.21     | Εμφάνιση πληροφοριών για μια κάμερα                 | 44        |
| 6.22     | Ενεργοποίηση ανάλυσης περιεχομένου βίντεο (VCA)     | 44        |
| 6.23     | Εμφάνιση κανόνων ανάλυσης περιεχομένου βίντεο (VCA) | 45        |
| 6.24     | Έναρξη άμεσης αναπαραγωγής                          | 45        |
| 6.25     | Εκχώρηση κάμερας σε οθόνη                           | 46        |
| 6.26     | Χρήση του τρόπου λειτουργίας ήχου                   | 46        |
| 6.27     | Χρήση της δέσμης λειτουργιών ενδοεπικοινωνίας       | 46        |
| 6.28     | Κλειδίωμα ελέγχου μιας κάμερας PTZ                  | 48        |
| 6.29     | Ενημέρωση της εικόνας αναφοράς                      | 48        |
| 6.30     | Εμφάνιση ομάδας μόνιτορ                             | 49        |
| 6.31     | Έλεγχος ενός monitor wall                           | 49        |
| 6.32     | Επιλογή ζωντανής ροής για την προβολή               | 50        |
| 6.33     | Προβολή βίντεο μέσω χαμηλού εύρους ζώνης            | 51        |
| 6.34     | Χρήση TCP για αξιόπιστη σύνδεση                     | 52        |
| 6.35     | Σύνδεση με μη διαχειριζόμενη τοποθεσία              | 53        |
| 6.36     | Εμφάνιση συναγερμού video analytics                 | 54        |
| 6.37     | Εμφάνιση γραφικών στοιχείων έξυπνων πληροφοριών     | 54        |
| <b>7</b> | <b>Χρήση χαρτών και των καμερών PTZ</b>             | <b>55</b> |
| 7.1      | Εμφάνιση ενός χάρτη                                 | 55        |
| 7.2      | Έλεγχος των καμερών PTZ                             | 55        |
| 7.3      | Έλεγχος κάμερας μέσα από το παράθυρο                | 56        |
| 7.4      | Χρήση της λειτουργίας ROI                           | 57        |
| 7.5      | Χρήση έξυπνης παρακολούθησης                        | 57        |
| <b>8</b> | <b>Χρήση αγαπημένων και σελιδοδεικτών</b>           | <b>59</b> |
| 8.1      | Προσθήκη στοιχείων στη Δενδρική Δομή Αγαπημένων     | 59        |
| 8.2      | Δημιουργία/επεξεργασία προβολών                     | 60        |
| 8.3      | Προσθήκη ενός σελιδοδείκτη                          | 61        |
| 8.4      | Επεξεργασία ενός σελιδοδείκτη                       | 62        |
| 8.5      | Φόρτωση σελιδοδείκτη                                | 62        |
| 8.6      | Εξαγωγή σελιδοδεικτών                               | 63        |
| 8.6.1    | Παράθυρο διαλόγου "Εξαγωγή σελιδοδεικτών"           | 63        |
| 8.6.2    | Παράθυρο διαλόγου "Εξαγωγή πολλαπλών σελιδοδεικτών" | 65        |
| <b>9</b> | <b>Διαχείριση εγγεγραμμένων βίντεο</b>              | <b>67</b> |
| 9.1      | Επιλογή ζώνης ώρας                                  | 67        |
| 9.2      | Εύρεση εγγεγραμμένου βίντεο                         | 68        |
| 9.2.1    | Παράθυρο Αποτελέσματα αναζήτησης βίντεο             | 69        |
| 9.3      | Αναπαραγωγή εγγεγραμμένων βίντεο                    | 69        |
| 9.4      | Χρήση της Γραμμής Χρόνου                            | 69        |
| 9.5      | Αλλαγή της ταχύτητας αναπαραγωγής                   | 70        |
| 9.6      | Περιορισμός ή κατάργηση περιορισμού βίντεο          | 70        |
| 9.6.1    | Παράθυρο διαλόγου Περιορισμός βίντεο                | 71        |
| 9.6.2    | Παράθυρο διαλόγου Κατάργηση περιορισμού βίντεο      | 71        |
| 9.7      | Προστασία ή κατάργηση προστασίας βίντεο             | 72        |
| 9.7.1    | Παράθυρο διαλόγου Προστασία βίντεο                  | 72        |

|           |  |            |
|-----------|--|------------|
| 9.7.2     | Παράθυρο διαλόγου Κατάργηση προστασίας βίντεο  | 73         |
| 9.8       | Διαγραφή δεδομένων βίντεο  | 73         |
| 9.9       | Επαλήθευση της αυθεντικότητας δεδομένων βίντεο   | 74         |
| 9.9.1     | Παράθυρο διαλόγου Αποτελεσμάτων επαλήθευσης γνησιότητας                                      | 74         |
| 9.10      | Εξαγωγή δεδομένων βίντεο   | 76         |
| 9.10.1    | Εξαγωγή χρονικής περιόδου  | 78         |
| 9.10.2    | Εξαγωγή μίας μόνο καταχώρησης αναζήτησης   | 78         |
| 9.10.3    | Εξαγωγή σε ένα μόνο αρχείο   | 79         |
| 9.10.4    | Παροχή κωδικού πρόσβασης για την εξαγωγή   | 79         |
| 9.10.5    | Παράθυρο διαλόγου Εξαγωγή βίντεο   | 80         |
| 9.10.6    | Παράθυρο διαλόγου "Εξαγωγή"  | 81         |
| 9.11      | Φόρτωση εξηγμένου βίντεο   | 82         |
| 9.12      | Ενεργοποίηση ανάλυσης περιεχομένου βίντεο (VCA)  | 83         |
| 9.13      | Εκτέλεση Forensic Search   | 83         |
| 9.14      | Παράθυρο Αποτελεσμάτων Forensic Search   | 85         |
| 9.15      | Εύρεση καταχωρήσεων στο αρχείο καταγραφής  | 85         |
| 9.15.1    | Εύρεση συνδέσεων σε μη διαχειριζόμενη τοποθεσία  | 86         |
| 9.15.2    | Επιλέξτε ένα Διακομιστή  | 86         |
| 9.15.3    | Παράθυρο διαλόγου Επιλογή παραμέτρων αναζήτησης  | 86         |
| 9.15.4    | Παράθυρο διαλόγου Επιλογή συμβάντος  | 90         |
| 9.15.5    | Παράθυρο διαλόγου Επιλογή συσκευής   | 90         |
| 9.15.6    | Παράθυρο διαλόγου Συνθηκών αναζήτησης  | 90         |
| 9.15.7    | Παράθυρο διαλόγου Αποτελέσματα ημερολογίου   | 91         |
| 9.16      | Εμφάνιση δεδομένων κειμένου  | 91         |
| 9.17      | Αναζήτηση για δεδομένα κειμένου  | 92         |
| 9.18      | Αναζήτηση για δεδομένα κειμένου Person Identification από καταχωρήσεις στο αρχείο καταγραφής | 93         |
| 9.19      | Διαγραφή δεδομένων κειμένου από καταχωρήσεις στο αρχείο καταγραφής ταυτοποίησης ατόμων       | 94         |
| 9.20      | Προβολή βίντεο μέσω χαμηλού εύρους ζώνης   | 95         |
| 9.21      | Αλλαγή της πηγής εγγραφής  | 96         |
| 9.22      | Σύνδεση με μη διαχειριζόμενη τοποθεσία   | 97         |
| <b>10</b> | <b>Χειρισμός συμβάντων και συναγερμών</b>  | <b>98</b>  |
| 10.1      | Αποδοχή ενός συναγερμού  | 98         |
| 10.2      | Προσθήκη σχολίων σε έναν συναγερμό   | 99         |
| 10.3      | Απαλοιφή ενός συναγερμού   | 99         |
| 10.4      | Προσαρμογή του παραθύρου Λίστα συναγερμών  | 100        |
| 10.5      | Εμφάνιση του παραθύρου ζωντανής εικόνας  | 100        |
| 10.6      | Αλλαγή λειτουργιών συναγερμού του παραθύρου εικόνας συναγερμού                               | 101        |
| 10.7      | Εκκίνηση μιας ροής εργασίας  | 101        |
| 10.8      | Αναίρεση αποδοχής ενός συναγερμού  | 102        |
| 10.9      | Ενεργοποίηση ενός συμβάντος χρήστη   | 102        |
| 10.10     | Παράθυρο Λίστα συναγερμών  | 102        |
| <b>11</b> | <b>Διαχείριση συναγερμών ταυτοποίησης ατόμων</b>   | <b>104</b> |
| 11.1      | Διαχείριση ατόμων για συναγερμό ταυτοποίησης ατόμων  | 104        |
| <b>12</b> | <b>Έλεγχος λειτουργιών πίνακα εισβολής</b>   | <b>106</b> |
| 12.1      | Απενεργοποίηση σειρήνων συναγερμού   | 106        |
| 12.2      | Θύρες λειτουργίας  | 106        |
| 12.3      | Παράκαμψη σημείου  | 106        |

|           |   |            |
|-----------|---|------------|
| 12.3.1    | Όπλιση περιοχής   | 107        |
| <b>13</b> | <b>Έλεγχος λειτουργιών ελέγχου πρόσβασης</b>  | <b>108</b> |
| 13.1      | Παραχώρηση και απόρριψη δυνατότητας πρόσβασης   | 108        |
| 13.2      | Θύρες λειτουργίας   | 108        |
| <b>14</b> | <b>Χρήση πληκτρολογίου CCTV</b>   | <b>110</b> |
| 14.1      | Χρήση πληκτρολογίου KBD Universal XF  | 110        |
| 14.1.1    | Περιβάλλον εργασίας χρήστη του πληκτρολογίου KBD Universal XF                             | 110        |
| 14.2      | Περιβάλλον εργασίας χρήστη πληκτρολογίου IntuiKey της Bosch                               | 112        |
| 14.2.1    | Οθόνη κατάσταση   | 113        |
| 14.3      | Χρήση ενός πληκτρολογίου IntuiKey της Bosch που είναι συνδεδεμένο με έναν σταθμό εργασίας | 114        |
| 14.3.1    | Εκκίνηση του πληκτρολογίου  | 114        |
| 14.3.2    | Εισαγωγή τρόπων λειτουργίας   | 114        |
| 14.3.3    | Εμφάνιση καμερών  | 115        |
| 14.3.4    | Χρήση του joystick  | 116        |
| 14.3.5    | Χρήση των προγραμματιζόμενων πλήκτρων   | 116        |
| 14.4      | Χρήση ενός πληκτρολογίου IntuiKey της Bosch που είναι συνδεδεμένο με αποκωδικοποιητή      | 118        |
| 14.4.1    | Εκκίνηση του πληκτρολογίου  | 118        |
| 14.4.2    | Εμφάνιση καμερών  | 119        |
| 14.4.3    | Χρήση του joystick  | 119        |
| 14.4.4    | Χρήση των προγραμματιζόμενων πλήκτρων   | 119        |
| <b>15</b> | <b>Διασύνδεση χρήστη</b>  | <b>120</b> |
| 15.1      | Λειτουργία Ζωντανού βίντεο  | 120        |
| 15.2      | Τρόπος λειτουργίας αναπαραγωγής   | 122        |
| 15.3      | Τρόπος λειτουργίας συναγερού (Εμφάνιση συναγερού)   | 125        |
| 15.4      | Χρησιμοποιούμενα εικονίδια  | 128        |
| 15.5      | Εντολές μενού   | 132        |
| 15.6      | Παράθυρο διαλόγου Επιλογές  | 135        |
| 15.6.1    | Καρτέλα Έλεγχος   | 136        |
| 15.6.2    | Καρτέλα Απεικόνισης   | 136        |
| 15.6.3    | Καρτέλα Ήχου  | 137        |
| 15.6.4    | Καρτέλα Διακωδικοποίησης  | 137        |
| 15.7      | Παράθυρο Λογική δενδρική δομή   | 138        |
| 15.8      | Παράθυρο Δενδρική δομή Αγαπημένων   | 138        |
| 15.9      | Παράθυρο "Σελιδοδείκτες"  | 139        |
| 15.10     | Παράθυρο "Εικόνες"  | 139        |
| 15.11     | Πλαίσιο Εικόνας   | 140        |
| 15.12     | Πλαίσιο αναζήτησης  | 141        |
| 15.13     | Παράθυρο "Εξαγωγές"   | 142        |
| 15.14     | Παράθυρο Χάρτης   | 142        |
| 15.15     | Παράθυρο εικόνας monitor wall   | 142        |
| 15.16     | Παράθυρο Έλεγχος PTZ  | 143        |
| 15.17     | Παράθυρο Γραμμή Χρόνου  | 144        |
| <b>16</b> | <b>Συντομεύσεις πληκτρολογίου</b>   | <b>146</b> |
| 16.1      | Γενικοί έλεγχοι   | 146        |
| 16.2      | Πλήκτρα ελέγχου αναπαραγωγής  | 146        |
| 16.3      | Πλήκτρα ελέγχου για το Παράθυρο "Εικόνες"   | 146        |
| <b>17</b> | <b>Αντιμετώπιση προβλημάτων</b>   | <b>148</b> |

---

|      |  |            |
|------|--|------------|
| 17.1 | Επαναποκατάσταση σύνδεσης με πληκτρολόγιο IntuiKey της Bosch | 148        |
|      | <b>Γλωσσάριο</b>   | <b>149</b> |
|      | <b>Ευρετήριο</b>   | <b>155</b> |

---

# 1 Χρήση της Βοήθειας

Για να μάθετε περισσότερα για τον τρόπο εκτέλεσης μιας ενέργειας στο BVMS, αποκτήστε πρόσβαση στην ηλεκτρονική Βοήθεια χρησιμοποιώντας οποιαδήποτε από τις παρακάτω μεθόδους.

## Για να χρησιμοποιήσετε τα Περιεχόμενα, το Ευρετήριο ή την Αναζήτηση:

- ▶ Από το μενού **Βοήθεια**, κάντε κλικ στην εντολή **Εμφάνιση Βοήθειας**. Χρησιμοποιήστε τα κουμπιά και τους συνδέσμους για να περιηγηθείτε.

## Για να λάβετε βοήθεια σχετικά με ένα παράθυρο ή παράθυρο διαλόγου:

- ▶ Στη γραμμή εργαλείων, κάντε κλικ στο  .  
H
- ▶ Πιέστε το πλήκτρο F1 για βοήθεια σχετικά με οποιοδήποτε παράθυρο προγράμματος ή παράθυρο διαλόγου.

## 1.1 Εύρεση πληροφοριών

Μπορείτε να βρίσκετε πληροφορίες μέσα στη Βοήθεια με διάφορους τρόπους.

Για να βρείτε πληροφορίες στην ηλεκτρονική Βοήθεια:

1. Μέσα από το μενού **Βοήθεια**, κάντε κλικ στην εντολή **Βοήθεια**.
2. Εάν το αριστερό τμήμα παραθύρου δεν είναι ορατό, κάντε κλικ στο κουμπί **Εμφάνιση**.
3. Στο παράθυρο Βοήθεια, κάντε τα εξής:

| Κάντε κλικ στο:    | Σε:   |
|--------------------|---|
| <b>Περιεχόμενα</b> | Εμφανιστεί ο πίνακας περιεχομένων της ηλεκτρονικής Βοήθειας. Κάντε κλικ σε κάθε κατηγορία, για να εμφανιστούν οι σελίδες που οδηγούν στα θέματα, και κάντε κλικ σε κάθε σελίδα, για να εμφανιστεί το αντίστοιχο θέμα στο δεξιό τμήμα παραθύρου. |
| <b>Ευρετήριο</b>   | Αναζητήστε συγκεκριμένες λέξεις ή φράσεις ή να επιλέξετε μέσα από μια λίστα λέξεων-κλειδιών ευρετηρίου. Κάντε διπλό κλικ στη λέξη-κλειδί που θέλετε, για να εμφανιστεί το αντίστοιχο θέμα στο δεξιό τμήμα παραθύρου.                            |
| <b>Αναζήτηση</b>   | Εντοπίσετε λέξεις ή φράσεις μέσα στο περιεχόμενο των θεμάτων σας. Πληκτρολογήστε τη λέξη ή τη φράση μέσα στο πλαίσιο κειμένου, κατόπιν πατήστε το πλήκτρο ENTER και στη συνέχεια επιλέξτε το θέμα που σας ενδιαφέρει μέσα από τη λίστα θεμάτων. |

Οι εντολές του περιβάλλοντος χρήστη εμφανίζονται με **έντονη γραφή**.

- ▶ Το βέλος σας καλεί να κάνετε κλικ στο υπογραμμισμένο κείμενο ή σε ένα στοιχείο της εφαρμογής.

### Σχετικά θέματα

- ▶ Κάντε κλικ εδώ, για να εμφανιστεί ένα θέμα με πληροφορίες σχετικά με το παράθυρο εφαρμογής που χρησιμοποιείτε εκείνη τη στιγμή. Το θέμα αυτό παρέχει πληροφορίες σχετικά με τα στοιχεία ελέγχου παραθύρου εφαρμογής.

*Βασικές αρχές λειτουργίας, σελίδα 14* Παρέχει γενικές πληροφορίες για επιλεγμένα θέματα.



### Γνωστοποίηση!

Το σύμβολο αυτό υποδεικνύει ενδεχόμενο κινδύνου πρόκλησης υλικών ζημιών ή απώλειας δεδομένων.



## 1.2 Εκτύπωση της Βοήθειας

Ενώ χρησιμοποιείτε την ηλεκτρονική Βοήθεια, μπορείτε να εκτυπώνετε θέματα και πληροφορίες απευθείας από το παράθυρο του προγράμματος περιήγησης.

**Για να εκτυπώσετε ένα θέμα Βοήθειας:**

1. Κάντε δεξιό κλικ στο δεξιό τμήμα του παραθύρου και, στη συνέχεια, επιλέξτε **Εκτύπωση**.  
Εμφανίζεται το παράθυρο διαλόγου **Εκτύπωση**.
  2. Κάντε κλικ στο **Εκτύπωση**.
- ✓ Το θέμα εκτυπώνεται στον καθορισμένο εκτυπωτή.

## 2

## Εισαγωγή

Κάντε κλικ για να αποκτήσετε πρόσβαση στις άδειες λογισμικού ανοικτού κώδικα που χρησιμοποιούνται από το BVMS και την εφαρμογή κινητού τηλεφώνου:





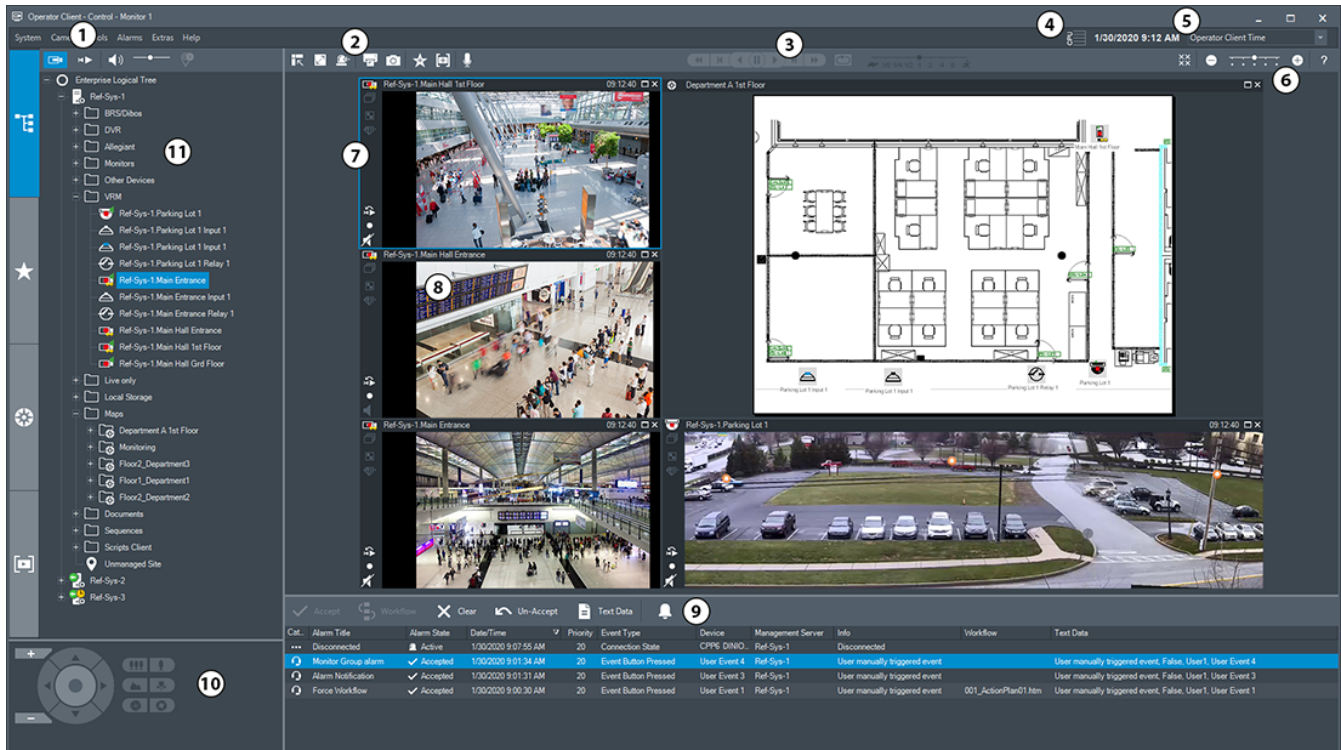

<http://www.boschsecurity.com/oss/>



Καλύπτεται από μία ή περισσότερες αξιώσεις των διπλωμάτων ευρεσιτεχνίας που αναγράφονται στον δικτυακό τόπο [patentlist.hevcadvance.com](http://patentlist.hevcadvance.com).



|   |                              |  |
|---|------------------------------|--|
| 1 | Γραμμή μενού                 | Σας επιτρέπει να επιλέξετε μια εντολή μενού.   |
| 2 | Γραμμή εργαλείων             | Εμφανίζει τα διαθέσιμα κουμπιά. Εάν τοποθετήσετε το δείκτη του ποντικιού σε ένα εικονίδιο, εμφανίζεται μια επεξήγηση εργαλείου.  |
| 3 | Πλήκτρα ελέγχου αναπαραγωγής | Σας επιτρέπουν να ελέγχετε την άμεση αναπαραγωγή ή μια αλληλουχία καμερών ή μια αλληλουχία συναγερωμένων.  |
| 4 | Μετρητής απόδοσης            | Εμφανίζει τα μετρικά στοιχεία χρήσης του επεξεργαστή και της μνήμης.   |
| 5 | Επιλογέας ζώνης ώρας         | Επιλέξτε μια καταχώρηση για τη ζώνη ώρας προς εμφάνιση στα περισσότερα πεδία που σχετίζονται με την ώρα.<br>Διατίθεται, μόνον εάν τουλάχιστον μία Management Server ή unmanaged site στη λογική δενδρική δομή βρίσκεται σε διαφορετική ζώνη ώρας από το Operator Client. |

|    |   |   |
|----|---|---|
| 6  | Πλήκτρα ελέγχου για τα πλαίσια "Εικόνες"  | Σας επιτρέπει να επιλέξετε τον απαιτούμενο αριθμό πλαισίων Εικόνας και να κλείσετε όλα τα πλαίσια Εικόνας.  |
| 7  | Παράθυρο "Εικόνα"   | Εμφανίζει τα Πλαίσια εικόνας. Σας επιτρέπει να τοποθετήσετε τα Πλαίσια εικόνας με τον επιθυμητό τρόπο.  |
| 8  | Πλαίσιο εικόνας   | Εμφανίζει μια κάμερα, έναν χάρτη, μια εικόνα, ένα έγγραφο (αρχείο HTML).  |
| 9  | <br>Παράθυρο <b>Λίστα συναγερμών</b>           | <p>Εμφανίζει όλους τους συναγερμούς που δημιουργεί το σύστημα.</p> <p>Σας επιτρέπει να αποδεχθείτε ή να διαγράψετε έναν συναγερμό ή να ξεκινήσετε μια ροή εργασιών, για παράδειγμα, στέλνοντας ένα email στον υπεύθυνο συντήρησης.</p> <p>Η λίστα συναγερμών δεν εμφανίζεται, όταν χαθεί η σύνδεση με το Management Server.</p>     |
| 10 | <br>Παράθυρο <b>Έλεγχος PTZ</b>                | Σας επιτρέπει να ελέγξετε μια κάμερα PTZ.   |
| 11 | <br>Παράθυρο <b>Λογική δενδρική δομή</b>      | Εμφανίζει τις συσκευές στις οποίες έχει πρόσβαση η ομάδα χρηστών σας. Σας επιτρέπει να επιλέξετε μια συσκευή για εκχώρηση σε ένα πλαίσιο εικόνας.   |
|    | <br>Παράθυρο <b>Δενδρική δομή Αγαπημένων</b> | Σας επιτρέπει να οργανώσετε τις συσκευές του Λογικού δένδρου ανάλογα με τις ανάγκες.  |
|    | <br>Παράθυρο <b>Σελιδοδείκτες</b>            | Επιτρέπει τη διαχείριση των σελιδοδεικτών.  |
|    | <br>Παράθυρο <b>Χάρτης</b>                   | <p>Εμφανίζει τον χάρτη μιας τοποθεσίας. Σας επιτρέπει να σύρετε τον χάρτη, ώστε να εμφανιστεί ένα συγκεκριμένο τμήμα του.</p> <p>Εάν είναι ενεργοποιημένος, ένας χάρτης εμφανίζεται αυτόματα για κάθε κάμερα που εμφανίζεται σε ένα πλαίσιο εικόνας. Σε αυτή την περίπτωση, απαιτείται διαμόρφωση της κάμερας επάνω στον χάρτη.</p> |

Αυτό το εγχειρίδιο σας καθοδηγεί στα βασικά βήματα της διαμόρφωσης και χειρισμού του BVMS. Για λεπτομερή βοήθεια και οδηγίες βήμα-προς-βήμα, διαβάστε το Εγχειρίδιο διαμόρφωσης και το Εγχειρίδιο χρήση ή χρησιμοποιήστε την Online βοήθεια. Το BVMS Export Player εμφανίζει εγγραφές εξαγωγής.

### 3 Επισκόπηση συστήματος

Εάν σκοπεύετε να εγκαταστήσετε και να διαμορφώσετε το BVMS, θα πρέπει να συμμετάσχετε σε μια εκπαίδευση συστήματος για το BVMS.

Ανατρέξτε στις Σημειώσεις έκδοσης της τρέχουσας έκδοσης του BVMS για πληροφορίες σχετικά με τις υποστηριζόμενες εκδόσεις του υλικολογισμικού και του εξοπλισμού, όπως και άλλες σημαντικές πληροφορίες.

Ανατρέξτε στα δελτία δεδομένων στους σταθμούς εργασίας και στους διακομιστές της Bosch για πληροφορίες σχετικά με υπολογιστές όπου μπορεί να εγκατασταθεί το BVMS.

Οι λειτουργικές μονάδες λογισμικού BVMS είναι δυνατό να εγκατασταθούν προαιρετικά σε έναν υπολογιστή.

#### Σημαντικά εξαρτήματα

| Εξάρτημα   | Περιγραφή  |
|--|--|
| Management Server (επιλέγεται στη Ρύθμιση)       | Διαχείριση ροής, διαχείριση συναγερμού, διαχείριση προτεραιότητας, Ημερολόγιο διαχείρισης, διαχείριση χρήστη, διαχείριση κατάστασης συσκευής. Επιπλέον άδεια Enterprise System: Διαχείριση Ομάδων χρηστών Enterprise και Enterprise Accounts.  |
| Config Wizard                                    | Εύκολη και γρήγορη ρύθμιση ενός συστήματος εγγραφής.   |
| Configuration Client (επιλέγεται στη Ρύθμιση)    | Διαμόρφωση και διαχείριση συστήματος για Operator Client.  |
| Operator Client (επιλέγεται στη Ρύθμιση)         | Παρακολούθηση ζωντανής εικόνας, ανάκτηση και αναπαραγωγή από χώρο αποθήκευσης, συναγερμός και ταυτόχρονη πρόσβαση σε πολλούς υπολογιστές Management Server.  |
| Video Recording Manager (επιλέγεται στη Ρύθμιση) | Κατανομή χωρητικότητας αποθήκευσης των συσκευών iSCSI στους κωδικοποιητές, κατά τον χειρισμό εξισορρόπησης φορτίου μεταξύ πολλών συσκευών iSCSI.<br>Ροή δεδομένων μαγνητοσκοπημένης εικόνας και ήχου, από iSCSI σε Operator Clients.   |
| Mobile Video Service (επιλέγεται στη Ρύθμιση)    | Παρέχει υπηρεσία διακωδικοποίησης, που επιτρέπει τη μετατροπή του κώδικα της ζωντανής και της καταγεγραμμένης ροής βίντεο από μια κάμερα που έχει διαμορφωθεί στο BVMS στο διαθέσιμο εύρος ζώνης δικτύου. Αυτή η υπηρεσία ενεργοποιεί τους πελάτες βίντεο, όπως ένα iPhone ή έναν πελάτη Web, ώστε να λαμβάνονται διακωδικοποιημένες ροές, π.χ. για μη αξιόπιστες συνδέσεις δικτύου με περιορισμένο εύρος ζώνης. |
| Web Client                                       | Μπορείτε να αποκτήσετε πρόσβαση σε ζωντανή εικόνα και μαγνητοσκοπημένη εικόνα μέσω ενός προγράμματος περιήγησης Web.   |
| Εφαρμογή για κινητά                              | Μπορείτε να χρησιμοποιήσετε την εφαρμογή για κινητά σε συσκευές iPhone ή iPad για να αποκτήσετε πρόσβαση σε ζωντανή εικόνα ή μαγνητοσκοπημένη εικόνα.  |

| Εξάρτημα   | Περιγραφή  |
|--|--|
| Bosch Video Streaming Gateway (επιλέγεται στη Ρύθμιση) | Παρέχει τη δυνατότητα ενοποίησης καμερών τρίτων κατασκευαστών και εγγραφής παρόμοιας με NVR, π.χ. σε δίκτυα με χαμηλό εύρος ζώνης.   |
| Cameo SDK (επιλέγεται στη Ρύθμιση)                     | Το Cameo SDK χρησιμοποιείται για την ενσωμάτωση πλαισίων εικόνας ζωντανής και μαγνητοσκοπημένης του BVMS στην εξωτερική εφαρμογή σας τρίτου κατασκευαστή. Τα πλαίσια εικόνας ακολουθούν τα δικαιώματα χρήστη που βασίζονται στο BVMS. Το Cameo SDK παρέχει μια υποομάδα δυνατοτήτων του BVMS Operator Client που σας επιτρέπει να δημιουργήσετε εφαρμογές παρόμοιες με το Operator Client.                       |
| Client Enterprise SDK                                  | Το Client Enterprise SDK προορίζεται για τον έλεγχο και την παρακολούθηση της συμπεριφοράς του Operator Client ενός Enterprise System μέσω εξωτερικών εφαρμογών. Το SDK επιτρέπει την αναζήτηση συσκευών με δυνατότητα πρόσβασης μέσω του συνδεδεμένου Operator Client σε λειτουργία και τον έλεγχο ορισμένων δυνατοτήτων λειτουργίας του UI.  |
| Client SDK / Server SDK                                | Το Server SDK χρησιμοποιείται για τον έλεγχο και την παρακολούθηση του Management Server μέσω δεσμών ενεργειών και εξωτερικών εφαρμογών. Μπορείτε να χρησιμοποιήσετε αυτές τις διεπαφές με έναν έγκυρο λογαριασμό διαχειριστή. Το Client SDK χρησιμοποιείται για τον έλεγχο και την παρακολούθηση του Operator Client από εξωτερικές εφαρμογές και δέσμες ενεργειών (μέρος της σχετικής διαμόρφωσης διακομιστή). |

### 3.1 Απαιτήσεις υλικού

Ανατρέξτε στο δελτίο δεδομένων για το BVMS. Διατίθενται επίσης δελτία δεδομένων των υπολογιστών πλατφόρμας.

### 3.2 Απαιτήσεις λογισμικού

Ανατρέξτε στο δελτίο δεδομένων για το BVMS.

### 3.3 Απαιτήσεις αδειας χρήσης

Ανατρέξτε στο δελτίο δεδομένων για το BVMS για τις διαθέσιμες άδειες χρήσης.

## 4 Βασικές αρχές λειτουργίας

Στο κεφάλαιο αυτό παρέχονται γενικές πληροφορίες πάνω σε επιλεγμένα θέματα.

### 4.1 Έννοιες σχεδιασμού BVMS

*Ενιαίο σύστημα διακομιστή διαχείρισης, σελίδα 14*

Ένα ενιαίο σύστημα BVMS Management Server επιτρέπει τη διαχείριση, την παρακολούθηση και τον έλεγχο έως και 2.000 καμερών/κωδικοποιητών.

*Enterprise System, σελίδα 15*

Ένα Enterprise Management Server παρέχει ταυτόχρονη πρόσβαση σε πολλά Management Servers. Το Enterprise System επιτρέπει πλήρη πρόσβαση σε συμβάντα και συναγερούς από πολλά υποσυστήματα.

*Server Lookup, σελίδα 16*

Η δυνατότητα Server Lookup παρέχει μια λίστα διαθέσιμων BVMS Management Servers στο BVMS Operator Client. Ο Χειριστής μπορεί να επιλέξει έναν διακομιστή από τη λίστα διαθέσιμων διακομιστών. Συνδεδεμένος με το Management Server ο Πελάτης διαθέτει πλήρη πρόσβαση στο Management Server.

*Unmanaged site, σελίδα 17*

Οι συσκευές μπορούν να ομαδοποιηθούν σε unmanaged sites. Οι συσκευές στην ενότητα unmanaged sites δεν παρακολουθούνται από το Management Server. Το Management Server παρέχει μια λίστα unmanaged sites στο Operator Client. Ο Χειριστής μπορεί να συνδεθεί κατόπιν αιτήματος στην τοποθεσία και αποκτά πρόσβαση σε δεδομένα ζωντανής και εγγεγραμμένης εικόνας. Ο χειρισμός συμβάντων και συναγερούς δεν είναι διαθέσιμος στην έννοια unmanaged site.

#### 4.1.1 Ενιαίο σύστημα διακομιστή διαχείρισης

- Ένα ενιαίο BVMS Management Server έχει τη δυνατότητα διαχείρισης έως και 2.000 καναλιών.
- Ένα BVMS Management Server επιτρέπει τη διαχείριση, την παρακολούθηση και τον έλεγχο ολοκλήρου του συστήματος.
- Το BVMS Operator Client συνδέεται στο Management Server, λαμβάνει συμβάντα και συναγερούς από το BVMS Management Server και προβάλλει ζωντανή και μαγνητοσκοπημένη εικόνα.
- Στις περισσότερες περιπτώσεις, όλες οι συσκευές συνδέονται σε τοπικό δίκτυο με υψηλό εύρος ζώνης και μικρό χρόνο αναμονής.

Ευθύνες:

- Δεδομένα διαμόρφωσης
- Αρχείο καταγραφής συμβάντων (ημερολόγιο)
- Προφίλ χρηστών
- Προτεραιότητες χρήστη
- Αδειοδότηση
- Διαχείριση συμβάντων και συναγερούς



|  |   |
|--|---|
|  | Ζωντανή εικόνα, αναπαραγωγή, συμβάντα, συναγερμοί |
|  | Management Server                                 |
|  | Operator Client / Configuration Client            |
|  | Κάμερες   |
|  | VRM   |
|  | iSCSI   |
|  | Άλλες συσκευές                                    |

### 4.1.2 Enterprise System

- Στόχος ενός BVMS Enterprise System είναι να δώσει τη δυνατότητα σε έναν χρήστη ενός Operator Client να αποκτή πρόσβαση ταυτόχρονα σε πολλά Management Servers (υποσυστήματα).
- Οι Πελάτες που είναι συνδεδεμένοι σε έναν διακομιστή Enterprise έχουν πλήρη πρόσβαση σε όλες τις κάμερες και στις εγγραφές από τα υποσυστήματα.
- Οι Πελάτες που είναι συνδεδεμένοι σε έναν διακομιστή Enterprise έχουν πλήρη ενημέρωση σε πραγματικό χρόνο για τα συμβάντα και τους συναγερμούς όλων των υποσυστημάτων.
- Τυπικές περιοχές εφαρμογής:
  - Υπόγειος
  - Αεροδρόμια

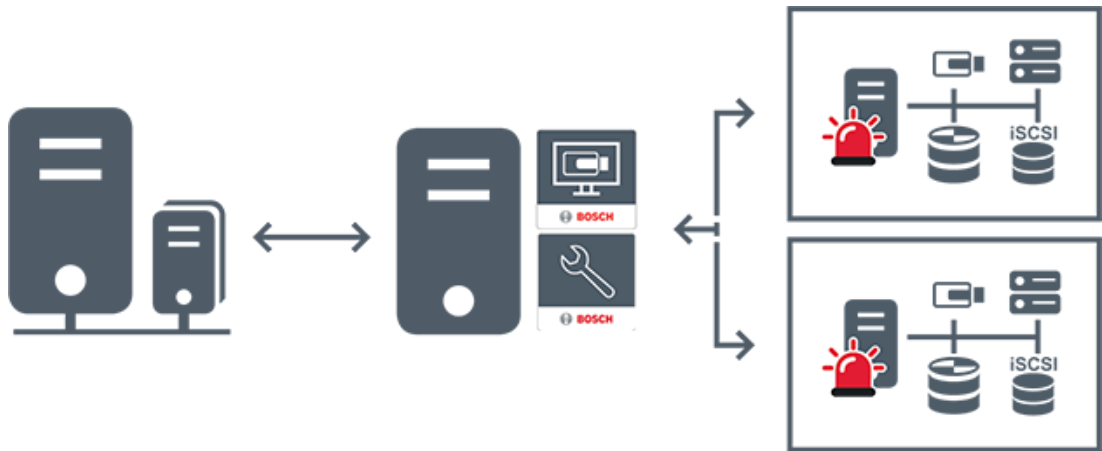

|  |   |
|--|---|
|  | Ζωντανή εικόνα, αναπαραγωγή, συμβάντα, συναγερμοί |
|  | BVMS Enterprise Management Server                 |
|  | BVMS Operator Client / Configuration Client       |
|  | Υποσύστημα BVMS                                   |

#### Ανατρέξτε στο

- Πρόσβαση στο σύστημα, σελίδα 32

### 4.1.3

#### Server Lookup

- Η δυνατότητα BVMS Server Lookup επιτρέπει στους Χειριστές να συνδέονται σε ένα BVMS Management Server από μια παρεχόμενη λίστα διακομιστών.
- Ένας χρήστης του Configuration Client or Operator Client μπορεί να συνδεθεί σε πολλά σημεία πρόσβασης του συστήματος διαδοχικά.
- Τα σημεία πρόσβασης του συστήματος μπορεί να είναι Management Server ή Enterprise Management Server.
- Η δυνατότητα Server Lookup χρησιμοποιεί Management Server αποκλειστικής χρήσης για τη φιλοξενία της λίστας διακομιστών.
- Υπάρχει η δυνατότητα λειτουργικής εκτέλεσης των Server Lookup και Management Server ή Enterprise Management Server σε ένα μόνο μηχάνημα.
- Η δυνατότητα Server Lookup σας υποστηρίζει στον εντοπισμό των σημείων πρόσβασης συστήματος με τα ονόματα ή τις περιγραφές τους.
- Μόλις συνδεθεί στο Management Server το Operator Client λαμβάνει συμβάντα και συναγερμούς από το BVMS Management Server και προβάλλει ζωντανή εικόνα και μαγνητοσκοπημένη εικόνα



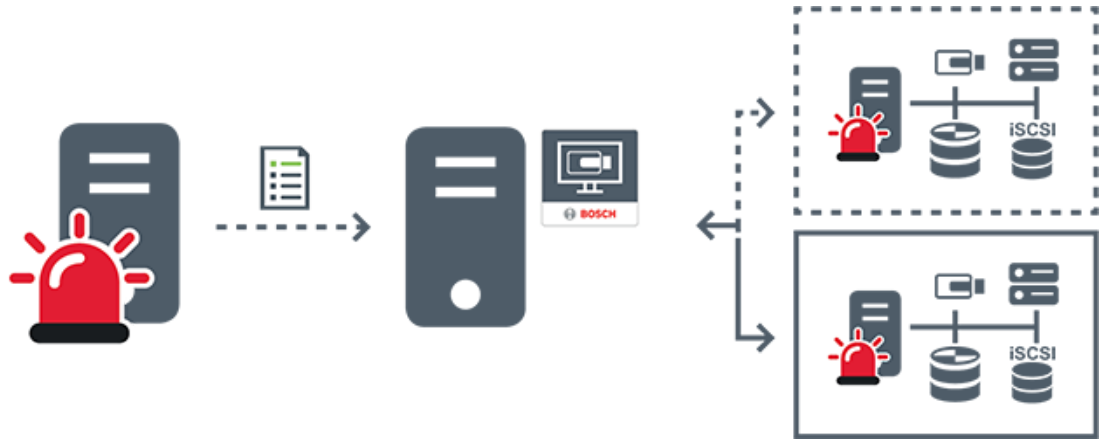

|  |  |
|--|--|
|  | Ζωντανή εικόνα, αναπαραγωγή, συμβάντα, συναγερμοί - συνδεδεμένοι, κατόπιν αιτήματος    |
|  | Ζωντανή εικόνα, αναπαραγωγή, συμβάντα, συναγερμοί - μη συνδεδεμένοι, κατόπιν αιτήματος |
|  | Management Server  |
|  | Λίστα διακομιστών  |
|  | Operator Client  |
|  | Συνδεδεμένο BVMS από τη λίστα διακομιστών  |
|  | Μη συνδεδεμένο BVMS από τη λίστα διακομιστών   |

**Ανατρέξτε στο**

- Χρήση Αναζήτησης διακομιστή, σελίδα 32

**4.1.4**

**Unmanaged site**

- Μια επιλογή σχεδιασμού συστήματος στο BVMS με μεγάλο αριθμό μικρών υποσυστημάτων.
- Επιτρέπει τη διαμόρφωση έως και 9.999 τοποθεσιών σε ένα μόνο BVMS Management Server
- Οι χειριστές έχουν τη δυνατότητα πρόσβασης σε δεδομένα ζωντανής εικόνας και εικόνας από έγγραφη, από έως και 20 sites ταυτόχρονα.

- Για λόγους ευκολίας της πλοήγησης, υπάρχει η δυνατότητα ομαδοποίησης των sites σε φακέλους ή τοποθέτησής τους σε χάρτες. Ένα προκαθορισμένο όνομα χρήστη και κωδικός πρόσβασης επιτρέπει στους χειριστές να συνδέονται γρήγορα με ένα site.

Η γενική ιδέα unmanaged site υποστηρίζει σύστημα BVMS μέσω δικτύου IP, όπως και λύσεις αναλογικού DVR:

- Αναλογικές συσκευές εγγραφής Bosch DIVAR AN 3000 / 5000
- Συσκευές εγγραφής DIVAR hybrid
- Συσκευές εγγραφής DIVAR network
- Εγγραφή μέσω δικτύου IP από μονάδες DIP 3000/7000
- Ενιαίο σύστημα BVMS Management Server

Για την προσθήκη μιας site για κεντρική παρακολούθηση απαιτείται μόνο μία άδεια ανά site ανεξάρτητα από τον αριθμό καναλιών της site.

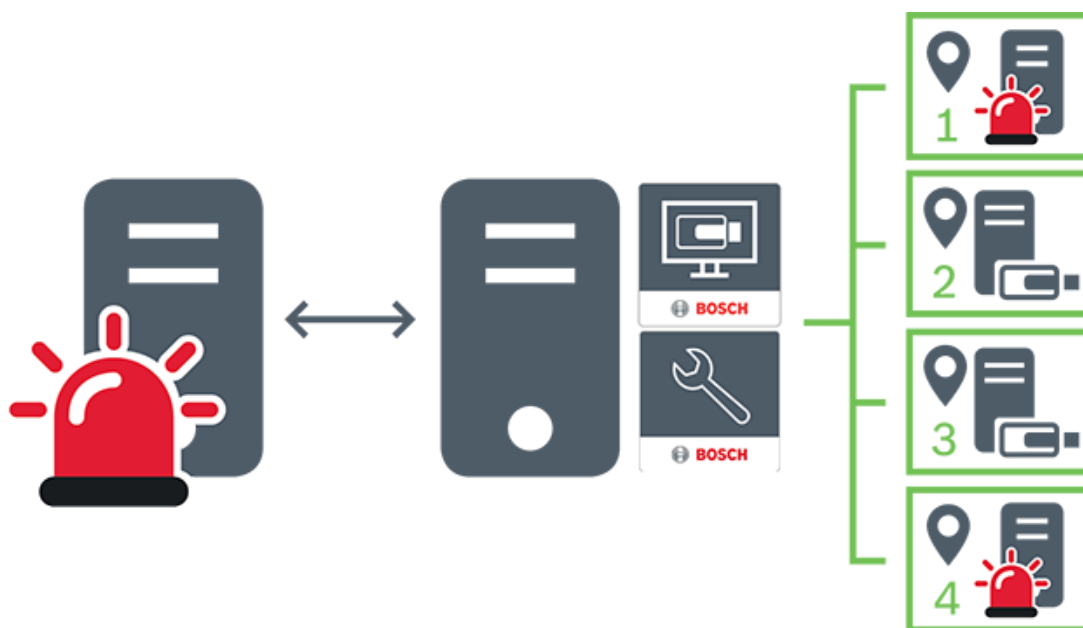

|  |   |
|--|---|
|  | Ζωντανή εικόνα, αναπαραγωγή, συμβάντα, συναγερμοί                     |
|  | Κίνηση ζωντανής εικόνας και εικόνας από αναπαραγωγή κατόπιν αιτήματος |
|  | Management Server   |
|  | Operator Client / Configuration Client                                |
|  | site  |



## 4.2 Εγγραφή

Στο κεφάλαιο αυτό επεξηγούνται οι διάφορες λειτουργίες του συστήματος που σχετίζονται με την εγγραφή και την αναπαραγωγή.

### 4.2.1 Αυτόματος ανεφοδιασμός δικτύου (ANR - Automated Network Replenishment)

#### Χρήση για την οποία προορίζεται

Όταν παρουσιαστεί αστοχία του δικτύου ή του κεντρικού χώρου αποθήκευσης, η λειτουργία ANR διασφαλίζει ότι ο κωδικοποιητής θα μεταδώσει την τοπικά αποθηκευμένη στην ενδιάμεση μνήμη εγγραφή της χρονικής περιόδου που λείπει, στον κεντρικό χώρο αποθήκευσης αμέσως μόλις αποκατασταθεί η βλάβη.

Στην ακόλουθη γραφική αναπαράσταση απεικονίζεται η μετάδοση δεδομένων βίντεο αμέσως μόλις αποκατασταθεί η βλάβη του δικτύου ή του χώρου αποθήκευσης.

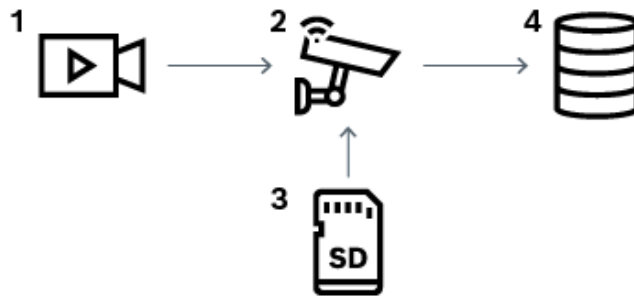

|   |  |
|---|--|
| 1 | Βίντεο   |
| 2 | Κωδικοποιητής, δίκτυο IP                       |
| 3 | Κάρτα SD (κυκλική ενδιάμεση μνήμη)             |
| 4 | Προορισμός iSCSI (κεντρικός χώρος αποθήκευσης) |

#### Παράδειγμα: Αντιμετώπιση αστοχίας δικτύου

Εάν το δίκτυο παρουσιάσει αστοχία αιφνιδίως, η λειτουργία ANR συμπληρώνει τον κεντρικό χώρο αποθήκευσης με την εγγραφή που είναι τοπικά αποθηκευμένη στην ενδιάμεση μνήμη, όταν το δίκτυο αποκατασταθεί και πάλι.

#### Παράδειγμα: Αποθήκευση δεδομένων βίντεο όταν το δίκτυο δεν είναι διαθέσιμο

Ένας υπόγειος σιδηρόδρομος δεν έχει σύνδεση δικτύου με τον κεντρικό χώρο αποθήκευσης όταν βρίσκεται σε κάποιο σημείο μεταξύ δύο σταθμών. Μόνο στη διάρκεια τακτικών στάσεων είναι δυνατή η μετάδοση της εγγραφής που είναι αποθηκευμένη στην ενδιάμεση μνήμη στον κεντρικό χώρο αποθήκευσης.

Βεβαιωθείτε ότι η χρονική περίοδος που απαιτείται για τη μεταφορά της εγγραφής που είναι αποθηκευμένη στην ενδιάμεση μνήμη, δεν υπερβαίνει τη χρονική διάρκεια της στάσης.

**Παράδειγμα: ANR για την εγγραφή συναγερμών**

Η εγγραφή προ-συναγερμού αποθηκεύεται τοπικά. Μόνο σε περίπτωση συναγερμού, είναι δυνατή η μετάδοση της εγγραφής προ-συναγερμού στον κεντρικό χώρο αποθήκευσης. Εάν δεν ενεργοποιηθεί κανένας συναγερμός, η अपαρχαιωμένη εγγραφή προ-συναγερμού δεν μεταδίδεται στον κεντρικό χώρο αποθήκευσης και δεν επιβαρύνει, επομένως, το δίκτυο.

**Περιορισμοί****Γνωστοποίηση!**

Δεν μπορείτε να χρησιμοποιήσετε την αναπαραγωγή από το μέσο τοπικής αποθήκευσης, όταν στον κωδικοποιητή οριστούν οι κωδικοί πρόσβασης για «user» και «live». Αφαιρέστε τους κωδικούς πρόσβασης, εάν απαιτείται.

Η λειτουργία ANR είναι εφικτή μόνο με εγγραφή VRM.

Η λειτουργία ANR δεν λειτουργεί με κωδικοποιητή για τον οποίο έχει διαμορφωθεί ασφαλής σύνδεση για την προβολή ζωντανού βίντεο.

Για να χρησιμοποιήσετε τη λειτουργία ANR πρέπει να έχετε διαμορφώσει το μέσο αποθήκευσης ενός κωδικοποιητή.

Ο κωδικοποιητής, για τον οποίο διαμορφώνετε τη λειτουργία ANR πρέπει να διαθέτει έκδοση υλικολογισμικού 5.90 ή μεταγενέστερη. Δεν υποστηρίζουν όλοι οι τύποι κωδικοποιητή τη λειτουργία ANR.

Δεν μπορείτε να χρησιμοποιήσετε τη λειτουργία ANR με διπλή εγγραφή.

Απαιτείται κατάλληλη διαμόρφωση του συστήματος αποθήκευσης iSCSI που έχετε.

Η ακόλουθη λίστα περιέχει τις πιθανές αιτίες που δεν μπορείτε να διαμορφώσετε τη λειτουργία ANR:

- Ο κωδικοποιητής δεν είναι προσβάσιμος (εσφαλμένη διεύθυνση IP, αστοχία δικτύου, κ.λπ.).
- Το μέσο αποθήκευσης του κωδικοποιητή δεν είναι διαθέσιμο ή προορίζεται μόνο για ανάγνωση.
- Εσφαλμένη έκδοση υλικολογισμικού.
- Ο τύπος του κωδικοποιητή δεν υποστηρίζει τη λειτουργία ANR.
- Η δυνατότητα διπλής εγγραφής είναι ενεργή.

**4.3****Χειρισμός συναγερμών**

Υπάρχει η δυνατότητα μεμονωμένης διαμόρφωσης των συναγερμών, ώστε ο χειρισμός τους να γίνεται από μία ή περισσότερες ομάδες χρηστών. Μόλις ενεργοποιηθεί ένας συναγερμός, εμφανίζεται στη λίστα συναγερμών όλων των χρηστών των ομάδων χρηστών που έχουν διαμορφωθεί, ώστε να λαμβάνουν τον συγκεκριμένο συναγερμό. Μόλις κάποιος από τους συγκεκριμένους χρήστες αρχίσει να εκτελεί εργασίες πάνω στον συναγερμό, ο συναγερμός εξαφανίζεται από τη λίστα συναγερμών των υπολοίπων χρηστών.

Οι συναγερμοί εμφανίζονται στην οθόνη συναγερμών ενός σταθμού εργασίας. Η συμπεριφορά αυτή περιγράφεται στις παραγράφους που ακολουθούν.

**Ροή συναγερμού**

1. Στο σύστημα, ενεργοποιείται ένας συναγερμός.
2. Οι ειδοποιήσεις συναγερμού εμφανίζονται στις λίστες συναγερμών όλων των χρηστών που έχουν διαμορφωθεί, ώστε να λαμβάνουν το συγκεκριμένο συναγερμό. Το βίντεο του συναγερμού εμφανίζεται αμέσως στα διαμορφωμένα μόνιτορ. Εάν πρόκειται για αυτόματα εμφανιζόμενο συναγερμό (αυτόματα αναδυόμενος), το βίντεο του συναγερμού εμφανίζεται επίσης αυτόματα στα μόνιτορ συναγερμών του σταθμού εργασίας Operator Client. Εάν ένας συναγερμός είναι διαμορφωμένος ως συναγερμός με αυτόματη εκκαθάριση, τότε ο συναγερμός αυτός καταργείται από τη λίστα συναγερμών μετά την παρέλευση του χρόνου

αυτόματης εκκαθάρισης (διαμορφώνεται στο Configuration Client).

Στα μόνιτορ, τυχόν τετραπλές προβολές από VIP XD αντικαθίστανται προσωρινά με εικόνες πλήρους οθόνης.

3. Ένας από τους χρήστες αποδέχεται τον συναγερμό. Τότε, το βίντεο του συναγερμού εμφανίζεται στο σταθμό εργασίας του συγκεκριμένου χρήστη (εάν δεν έχει ήδη εμφανιστεί εκεί μέσω αυτόματης ανάδυσης). Ο συναγερμός καταργείται από όλες τις υπόλοιπες λίστες συναγερμών και τα παράθυρα εικόνας συναγερμών.
4. Ο χρήστης που αποδέχθηκε τον συναγερμό εκκινεί μια ροή εργασίας, η οποία μπορεί να περιλαμβάνει ανάγνωση ενός σχεδίου δράσης και εισαγωγή σχολίων. Αυτό το βήμα είναι προαιρετικό. Οι απαιτήσεις για τη ροή εργασίας διαμορφώνονται από τον διαχειριστή.
5. Τέλος, ο χρήστης διαγράφει τον συναγερμό. Τότε, ο συναγερμός καταργείται από τη δική του λίστα συναγερμών και το παράθυρο εικόνας συναγερμών.

Σε μια ομάδα μόνιτορ, τα μόνιτορ επιστρέφουν στις κάμερες που προβάλλονταν πριν από την ενεργοποίηση του συναγερμού.

### Παράθυρο εικόνας συναγερμών

1. Για να εμφανίσετε το βίντεο του συναγερμού, το Παράθυρο εικόνας συναγερμών αντικαθιστά το παράθυρο ζωντανής εικόνας ή εικόνας αναπαραγωγής στο μόνιτορ που έχει διαμορφωθεί για την εμφάνιση συναγερμών.
2. Κάθε συναγερμός διαθέτει μια σειρά από Πλαίσια εικόνας. Με κάθε συναγερμό, μπορούν να συσχετιστούν έως πέντε (5) Πλαίσια εικόνας. Σε αυτά τα Πλαίσια εικόνας μπορεί να προβληθεί ζωντανό βίντεο, βίντεο αναπαραγωγής ή χάρτες.  
Σε μια ομάδα μόνιτορ, κάθε συναγερμός μπορεί να εμφανίσει κάμερες σε μια σειρά μόνιτορ. Ο αριθμός των καμερών στη σειρά περιορίζεται από τον αριθμό των στηλών στην ομάδα μόνιτορ. Τα μόνιτορ της σειράς που δεν χρησιμοποιούνται για βίντεο συναγερμού μπορούν να διαμορφωθούν ώστε να συνεχίσουν να εμφανίζουν την τρέχουσα εικόνα τους ή η οθόνη τους να είναι μαύρη.
3. Οι συναγερμοί υψηλότερης προτεραιότητας εμφανίζονται πάνω από τους συναγερμούς χαμηλότερης προτεραιότητας τόσο στις σειρές μόνιτορ όσο και στις σειρές συναγερμών στην οθόνη του σταθμού εργασίας Operator Client.
4. Εάν το παράθυρο εικόνας συναγερμών είναι γεμάτο από σειρές εικόνας συναγερμών και απαιτείται η εμφάνιση ενός επιπλέον συναγερμού, οι συναγερμοί χαμηλότερης προτεραιότητας «στοιβάζονται» στην τελευταία σειρά του παραθύρου εικόνας συναγερμών. Μπορείτε να κινηθείτε ανάμεσα στους στοιβαγμένους συναγερμούς με τη βοήθεια των στοιχείων ελέγχου που βρίσκονται στην αριστερή πλευρά της σειράς συναγερμών. Μπορείτε να κινηθείτε μέσα στις στοιβές συναγερμών σε ομάδες μόνιτορ με τη βοήθεια των κουμπιών ελέγχου του παραθύρου **Μόνιτορ** στην οθόνη του σταθμού εργασίας Operator Client. Τα μόνιτορ με συναγερμό υποδεικνύονται με κόκκινα εικονίδια με φωτεινές ενδείξεις LED που αναβοσβήνουν.  
Ο τίτλος, η ώρα και η ημερομηνία του συναγερμού μπορούν προαιρετικά να εμφανίζονται σε όλα τα μόνιτορ ή μόνο στο πρώτο μόνιτορ της σειράς συναγερμών.
5. Εάν πρόκειται για συναγερμούς ίδιας προτεραιότητας, ο διαχειριστής μπορεί να διαμορφώσει τη συμπεριφορά σειράς εμφάνισης:
  - Τρόπος λειτουργίας "Last-in-First-out" (LIFO): στη διαμόρφωση αυτή, οι νέοι συναγερμοί παρεμβάλλονται *πάνω* από παλαιότερους συναγερμούς της ίδιας προτεραιότητας.
  - Τρόπος λειτουργίας "First-in-First-out" (FIFO): στη διαμόρφωση αυτή, οι νέοι συναγερμοί παρεμβάλλονται *κάτω* από παλαιότερους συναγερμούς της ίδιας προτεραιότητας.

6. Η σειρά εικόνας ενός συναγερμού μπορεί να εμφανιστεί στο Παράθυρο εικόνας συναγερμών με έναν από τους παρακάτω δύο τρόπους:
- Αμέσως μόλις παραχθεί από το σύστημα (αυτόματη ανάδυση). Αυτό συμβαίνει όταν η προτεραιότητα του συναγερμού είναι υψηλότερη από την προτεραιότητα της οθόνης.
  - Όταν ο συναγερμός γίνει αποδεκτός. Αυτό συμβαίνει όταν η προτεραιότητα του συναγερμού είναι χαμηλότερη από την προτεραιότητα της οθόνης.

#### Αυτόματα αναδυόμενοι συναγερμοί

Οι συναγερμοί είναι δυνατό να διαμορφωθούν με τρόπο ώστε να εμφανίζονται αυτόματα (με ανάδυση) στο Παράθυρο εικόνας συναγερμών, βάσει της προτεραιότητάς τους. Η ζωντανή εικόνα και η εικόνα αναπαραγωγής κάθε ομάδας χρηστών έχουν επίσης εκχωρημένες προτεραιότητες. Όταν λαμβάνονται συναγερμοί με προτεραιότητα υψηλότερη από εκείνη της εικόνας ενός χρήστη, ο συναγερμός εμφανίζει αυτόματα τη σειρά συναγερμού του στο Παράθυρο εικόνας συναγερμών. Εάν το Παράθυρο εικόνας συναγερμών δεν είναι ορατό εκείνη τη στιγμή, αντικαθιστά αυτόματα το παράθυρο ζωντανής εικόνας ή εικόνας αναπαραγωγής στο μόνιτορ που έχει ρυθμιστεί να εμφανίζει συναγερμούς.

Παρ' όλο που οι αυτόματα αναδυόμενοι συναγερμοί εμφανίζονται στο Παράθυρο εικόνας συναγερμών, δεν γίνονται αυτόματα αποδεκτοί. Έτσι, είναι δυνατό να εμφανίζονται στις οθόνες περισσοτέρων του ενός χρηστών ταυτόχρονα. Μόλις ένας χρήστης αποδεχθεί έναν αυτόματα αναδυόμενο συναγερμό, αυτός καταργείται από τις λίστες Συναγερμών και τα παράθυρα εικόνας συναγερμών όλων των υπολοίπων χρηστών.

#### Χειρισμός συναγερμού σε περίπτωση διακοπής της λειτουργίας

Σε περίπτωση διακοπής της λειτουργίας ενός διακομιστή, διατηρούνται όλοι οι ενεργοί συναγερμοί. Οι συναγερμοί αποκαθίστανται και επαν εμφανίζονται στο παράθυρο **Λίστα συναγερμών**, κατά την επανεκκίνηση του συστήματος.

Οι συναγερμοί στην κατάσταση **Αποδεκτός** or **Ροή εργασίας** επανέρχονται αυτόματα στην κατάσταση **Ενεργός**, κατά την επανεκκίνηση του συστήματος. Τα σχόλια που καταχωρούνται για τους συναγερμούς στην κατάσταση **Ροή εργασίας** διατηρούνται.



#### Γνωστοποίηση!

Τα δεδομένα συναγερμών αποθηκεύονται αυτόματα κάθε λεπτό, έτσι η μέγιστη απώλεια δεδομένων είναι όσα δεδομένα συσσωρεύονται σε ένα λεπτό.

#### Ανατρέξτε στο

- Τρόπος λειτουργίας συναγερμού (Εμφάνιση συναγερμού), σελίδα 125
- Χειρισμός συμβάντων και συναγερμών, σελίδα 98

## 4.4

### Αποσύνδεση λόγω αδράνειας

#### Χρήση για την οποία προορίζεται

Η προβλεπόμενη χρήση της αποσύνδεσης λόγω αδράνειας είναι η προστασία ενός Operator Client ή Configuration Client κατά την απουσία του χειριστή ή διαχειριστή. Μπορείτε να εκτελέσετε διαμόρφωση ανά ομάδα χρηστών ώστε το Operator Client να αποσυνδέεται αυτόματα μετά από προκαθορισμένο χρονικό διάστημα αδράνειας.

Για το Configuration Client δεν υπάρχουν διαθέσιμες ομάδες χρηστών. Η ρύθμιση αποσύνδεσης λόγω αδράνειας ισχύει μόνο για το χρήστη **admin**.

Όλες οι λειτουργίες που εκτελούνται χρησιμοποιώντας πληκτρολόγιο, ποντίκι και πληκτρολόγιο CCTV (κλειστό κύκλωμα τηλεόρασης) αποσυνδέονται μετά από το προκαθορισμένο χρονικό διάστημα αδράνειας. Οι αυτόματες δραστηριότητες του Operator Client δεν επηρεάζουν το χρονικό διάστημα. Οι αυτόματες δραστηριότητες του Configuration Client όπως η μεταφόρτωση υλικολογισμικού ή η εγκατάσταση iSCSI εμποδίζουν την αποσύνδεση λόγω αδράνειας.

Μπορείτε, επίσης, να εκτελέσετε διαμόρφωση για αποσύνδεση λόγω αδράνειας ενός Web Client του BVMS.

Λίγο πριν από την αποσύνδεση λόγω αδράνειας, εμφανίζεται ένα παράθυρο διαλόγου υπενθύμισης του χρήστη για ενεργή διακοπή της αποσύνδεσης λόγω αδράνειας.

Στο Ημερολόγιο καταγράφεται οποιοδήποτε συμβάν αποσύνδεσης λόγω αδράνειας.

#### **Παράδειγμα**

Εάν ένας σταθμός εργασίας βρίσκεται σε δημόσια περιοχή, η λειτουργία αποσύνδεσης λόγω αδράνειας ελαχιστοποιεί τον κίνδυνο πρόσβασης από μη εξουσιοδοτημένο άτομο στο Operator Client ενός ανεπιτήρητου σταθμού εργασίας.

Ένα μέλος της ομάδας διαχειριστών αποσυνδέεται αυτόματα μετά από μια περίοδο αδράνειας, αλλά ένας υπεύθυνος γραφείου (ομάδα χειριστών) ενδέχεται να παρακολουθεί απλά βίντεο χωρίς χειρισμό του συστήματος και να μην θέλει να αποσυνδεθεί λόγω αδράνειας.

#### **Περιορισμοί**

Η δραστηριότητα του Client SDK δεν υποστηρίζει την αποσύνδεση λόγω αδράνειας, αυτό σημαίνει ότι η δραστηριότητα του Client SDK δεν επηρεάζει την προκαθορισμένη χρονική περίοδο.

## **4.5 Operator Client ανεξάρτητος έκδοσης**

Για τη λειτουργία συμβατότητας τόσο το Operator Client όσο και ο Management Server πρέπει να έχουν έκδοση νεότερη της 5.5.

Ένας χρήστης του Operator Client μπορεί να συνδεθεί αυτόματα σε Management Server όπου εκτελείται προηγούμενη έκδοση λογισμικού.

Εάν ο διακομιστής παρέχει νεότερη διαμόρφωση από αυτή που διατίθεται στο σταθμό εργασίας Operator Client, αυτή η διαμόρφωση αντιγράφεται αυτόματα στο σταθμό εργασίας Operator Client. Ο χρήστης μπορεί να αποφασίσει να πραγματοποιήσει λήψη της νέας διαμόρφωσης.

Το Operator Client παρέχει ένα σύνολο περιορισμένων λειτουργιών και συνδέεται σε αυτόν το Management Server.

Οι παρακάτω λειτουργίες που σχετίζονται με το Management Server είναι διαθέσιμες μετά τη σύνδεση σε Management Server με προηγούμενη έκδοση:

- Προτιμήσεις χρήστη
- Έναρξη χειροκίνητης εγγραφής
- Προβολή καταστάσεων συσκευής
- Εναλλαγή καταστάσεων ρελέ
- Αναζήτηση στο Μητρώο καταγραφής  
Η αναζήτηση συμβάντων δεν είναι δυνατή.
- Αναζήτηση διακομιστή
- Απομακρυσμένη εξαγωγή

### **4.5.1 Εργασία στον τρόπο λειτουργίας συμβατότητας**

Αυτή η δυνατότητα είναι διαθέσιμη σε εκδόσεις νεότερες της 5.5.

Ένα BVMS Operator Client σας παρέχει οπτική ενημέρωση και ενημέρωση μέσω κειμένου των καταστάσεων του.

Υπάρχουν οι εξής καταστάσεις του Operator Client:



Το Operator Client είναι συνδεδεμένο με το Management Server.



Το Operator Client δεν είναι συνδεδεμένο με το Management Server. Ένας λόγος μπορεί να είναι η φυσική αποσύνδεση από το Management Server έως το δίκτυο.



Αυτή η κατάσταση μπορεί να εμφανιστεί μετά την αποκατάσταση της σύνδεσης με το Management Server. Όλες οι επηρεαζόμενες λειτουργίες επανέρχονται, αλλά η διαμόρφωση του Operator Client χρειάζεται ενημέρωση λόγω νεότερης διαθέσιμης διαμόρφωσης στο σύστημα. Συνδεθείτε ξανά για να ενημερώσετε τη διαμόρφωση.



Αυτό το εικονίδιο κατάστασης εμφανίζεται όταν το Management Server διαθέτει προγενέστερη έκδοση του BVMS από την έκδοση που υπάρχει στον σταθμό εργασίας του Operator Client.

## 4.6 Τρόποι προβολής πανοραμικής κάμερας

Αυτό το κεφάλαιο παρουσιάζει τις λειτουργίες προβολής μιας πανοραμικής κάμερας που είναι διαθέσιμες στο BVMS.

Διατίθενται οι παρακάτω τρόποι προβολής:

- Προβολή κύκλου
- Πανοραμική προβολή
- Προβολή περικοπής

Η Πανοραμική προβολή και η Προβολή περικοπής δημιουργούνται από τη διαδικασία διόρθωσης παραμόρφωσης (dewarping) στο BVMS. Η Διόρθωση παραμόρφωσης άκρων (Edge dewarping) δεν χρησιμοποιείται.

Ο διαχειριστής πρέπει να διαμορφώσει τη θέση τοποθέτησης μιας πανοραμικής κάμερας στο Configuration Client.

Μπορείτε να αλλάξετε το μέγεθος του Πλαισίου εικόνας μιας κάμερας ανάλογα με τις απαιτήσεις. Ο λόγος θέασης του Πλαισίου εικόνας δεν περιορίζεται στο λόγο θέασης 4:3 ή 16:9.

### Ανατρέξτε στο

- *Προβολή πανοραμικής κάμερας, σελίδα 35*
- *Αλλαγή λειτουργίας προβολής πανοραμικής κάμερας, σελίδα 36*
- *Διάταξη και αλλαγή μεγέθους των Πλαισίων εικόνας, σελίδα 39*

### 4.6.1 Πανοραμική κάμερα 360° - με τοποθέτηση στο δάπεδο ή το ταβάνι

Η παρακάτω εικόνα παρουσιάζει τη διόρθωση παραμόρφωσης μιας κάμερας 360° που έχει τοποθετηθεί στο δάπεδο ή στο ταβάνι.



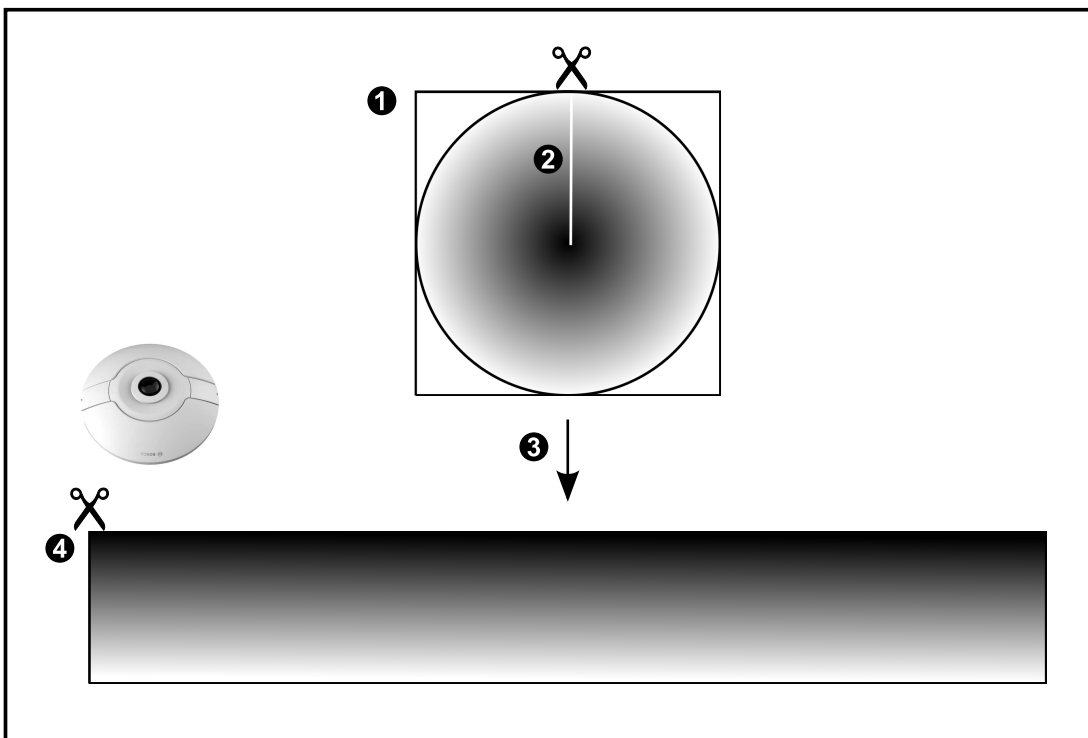
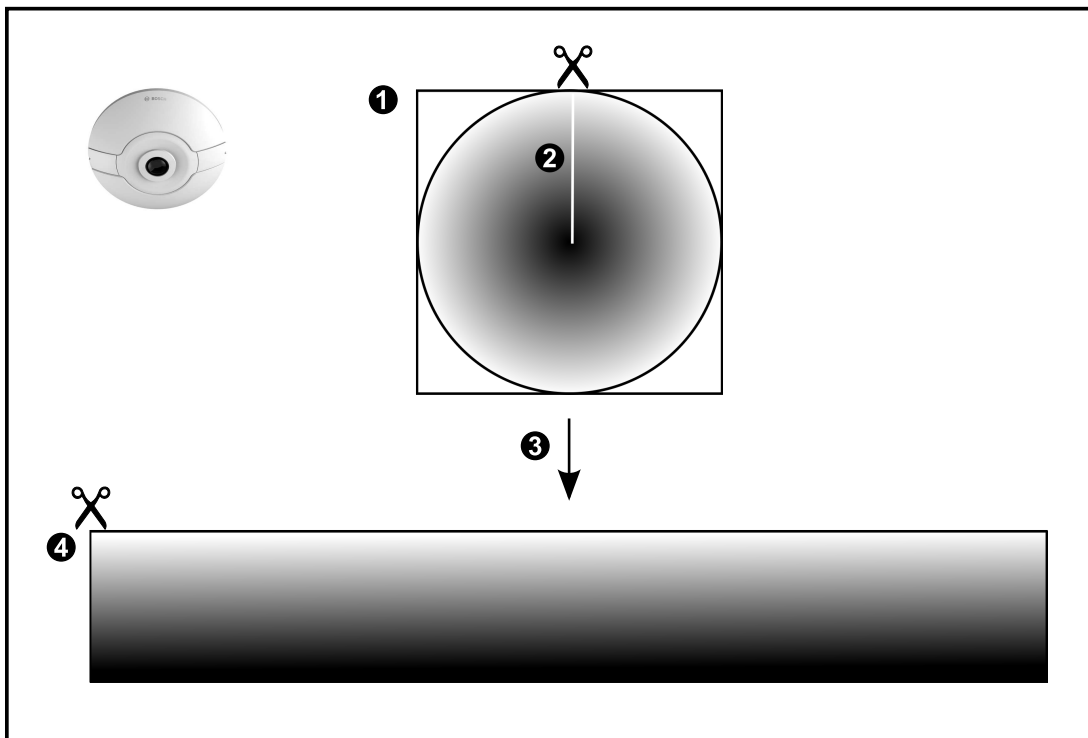

|   |   |   |                |
|---|---|---|----------------|
| 1 | Εικόνα πλήρους κύκλου   | 3 | Αποστρέβλωση   |
| 2 | Γραμμή αποκόμματος (ο χειριστής μπορεί να αλλάξει τη θέση της όταν δεν υπάρχει μεγέθυνση) | 4 | Πανοραμική θέα |

## 4.6.2

**Πανοραμική κάμερα 180° - με τοποθέτηση στο δάπεδο ή το ταβάνι**

Η παρακάτω εικόνα παρουσιάζει τη διόρθωση παραμόρφωσης μιας κάμερας 180° που έχει τοποθετηθεί στο δάπεδο ή στο ταβάνι.

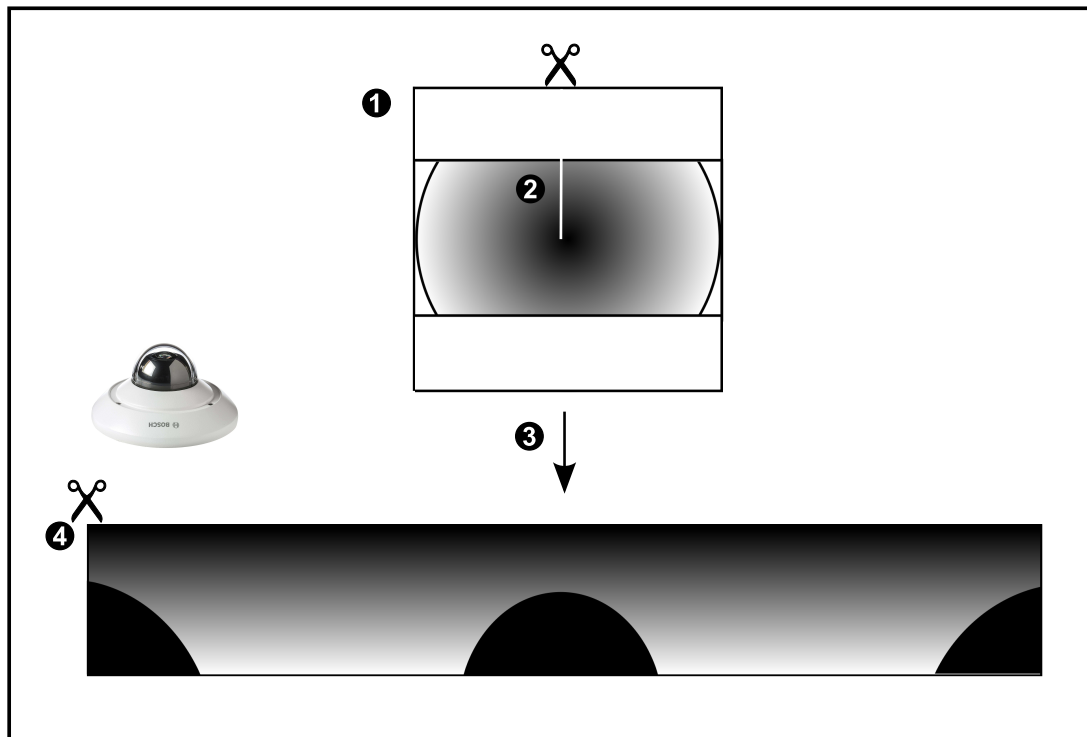
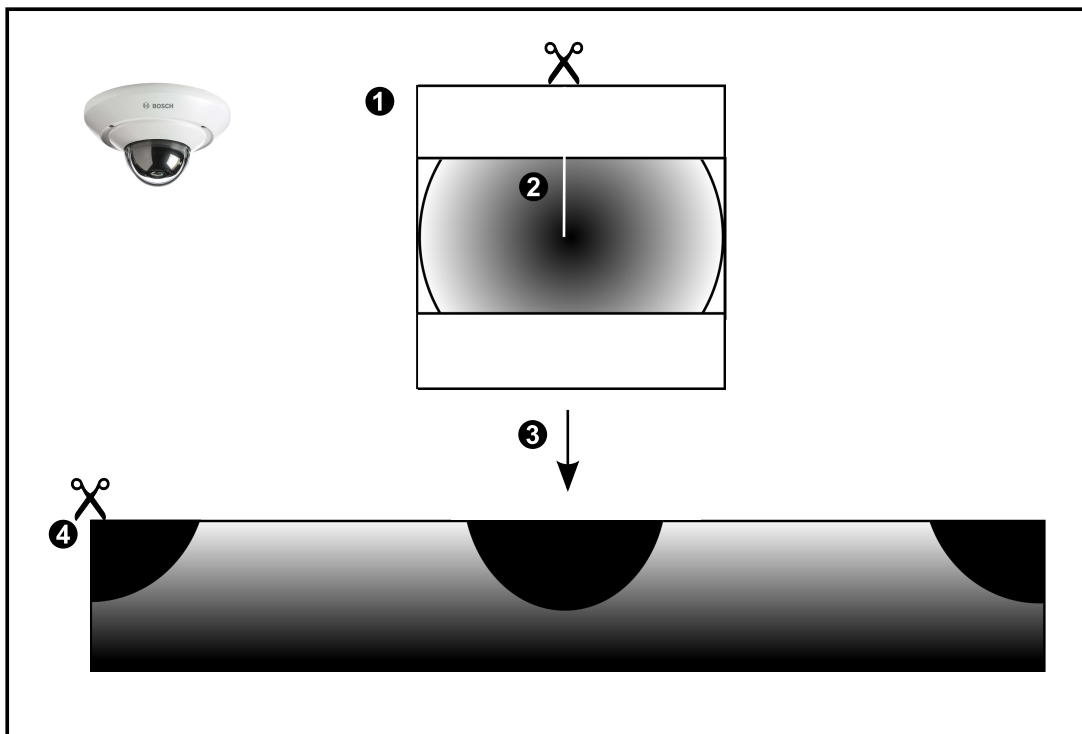

|   |   |   |                |
|---|---|---|----------------|
| 1 | Εικόνα πλήρους κύκλου   | 3 | Αποστρέβλωση   |
| 2 | Γραμμή αποκόμματος (ο χειριστής μπορεί να αλλάξει τη θέση της όταν δεν υπάρχει μεγέθυνση) | 4 | Πανοραμική θέα |

### 4.6.3

#### Πανοραμική κάμερα 360° - με τοποθέτηση σε τοίχο

Η παρακάτω εικόνα παρουσιάζει τη διόρθωση παραμόρφωσης μιας κάμερας 360° που έχει τοποθετηθεί σε τοίχο.

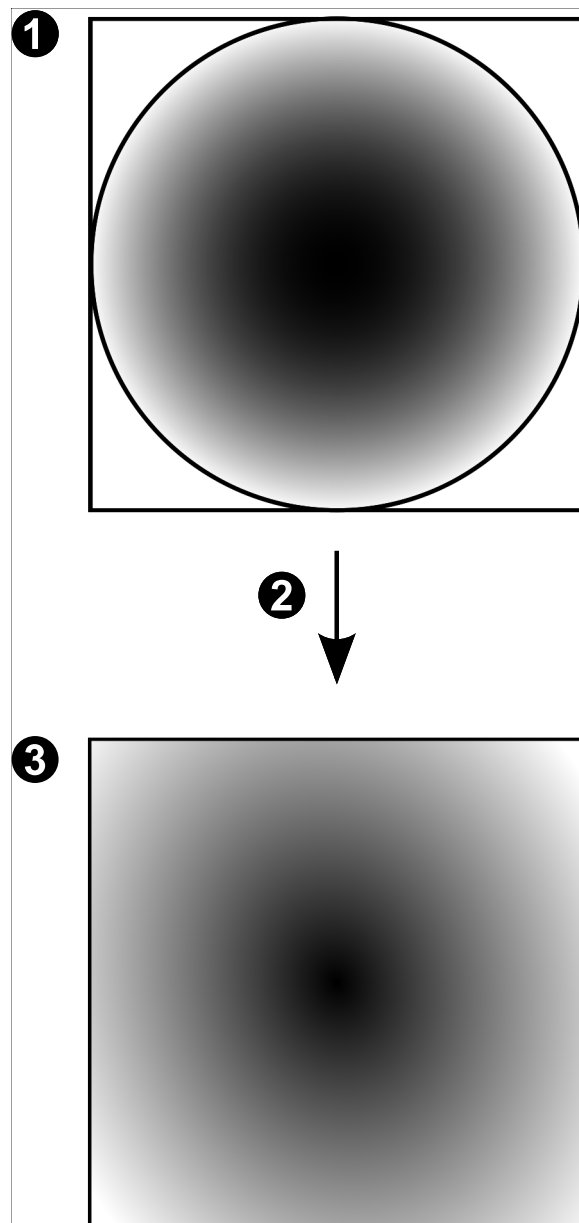

|   |                       |   |                    |
|---|-----------------------|---|--------------------|
| 1 | Εικόνα πλήρους κύκλου | 3 | Πανοραμική προβολή |
| 2 | Διόρθωση παραμόρφωσης |   |                    |

## 4.6.4

**Πανοραμική κάμερα 180° - με τοποθέτηση σε τοίχο**

Η παρακάτω εικόνα παρουσιάζει τη διόρθωση παραμόρφωσης μιας κάμερας 180° που έχει τοποθετηθεί σε τοίχο.

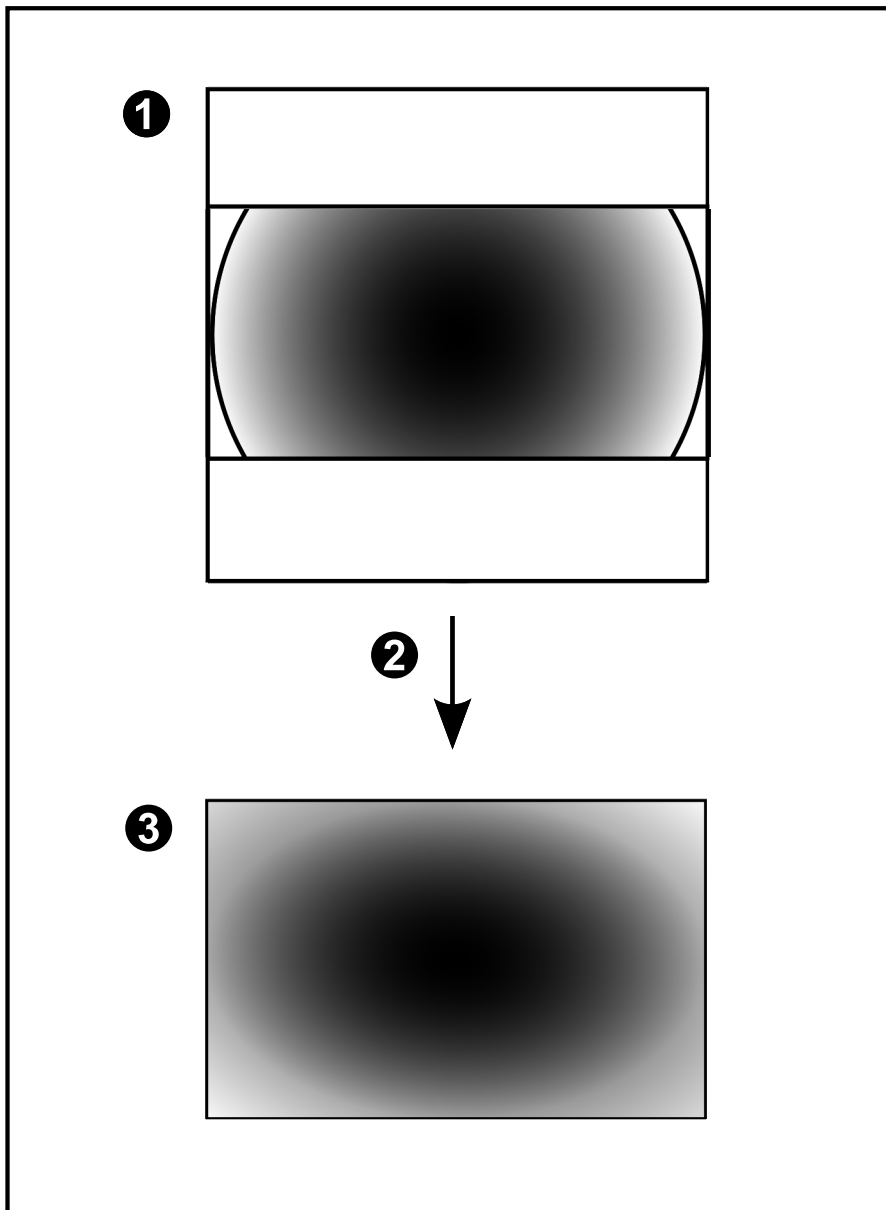

|   |                       |   |                    |
|---|-----------------------|---|--------------------|
| 1 | Εικόνα πλήρους κύκλου | 3 | Πανοραμική προβολή |
| 2 | Διόρθωση παραμόρφωσης |   |                    |

### 4.6.5

### Προβολής με περικοπή σε πανοραμική κάμερα

Το παρακάτω παράδειγμα εικόνας παρουσιάζει την περικοπή μιας κάμερας 360° που έχει τοποθετηθεί στο δάπεδο ή στο ταβάνι.

Το ορθογώνιο τμήμα που χρησιμοποιείται για την περικοπή είναι σταθερό. Μπορείτε να αλλάξετε το τμήμα στο Πλαίσιο της περικομμένης εικόνας χρησιμοποιώντας τα διαθέσιμα χειριστήρια PTZ.

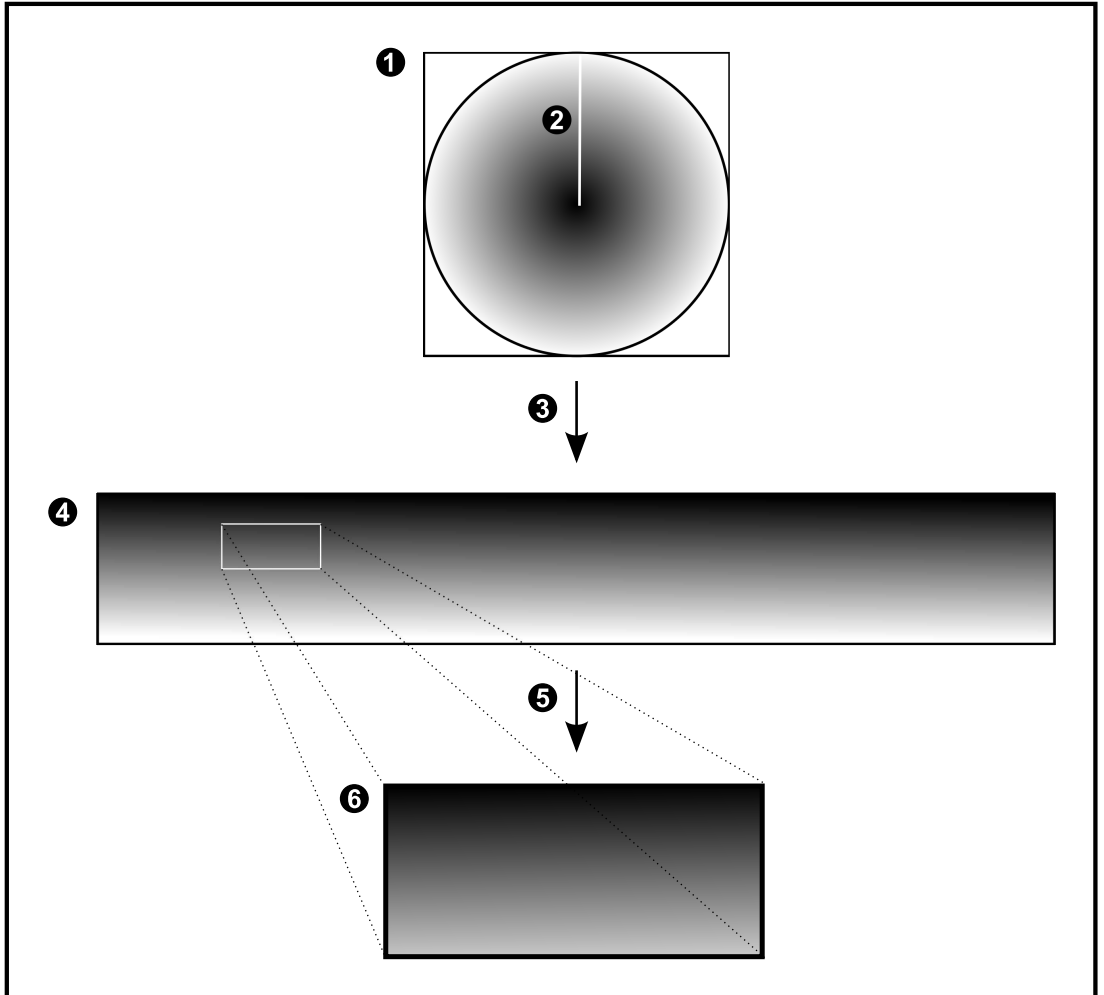

|   |   |   |                         |
|---|---|---|-------------------------|
| 1 | Εικόνα πλήρους κύκλου   | 4 | Πανοραμική θέα          |
| 2 | Γραμμή αποκόμματος (ο χειριστής μπορεί να αλλάξει τη θέση της όταν δεν υπάρχει μεγέθυνση) | 5 | Περικοπή                |
| 3 | Αποστρέβλωση  | 6 | Κομμένο πλαίσιο εικόνας |

## 4.7 SSH Tunneling

Το BVMS παρέχει απομακρυσμένη συνδεσιμότητα χρησιμοποιώντας τεχνολογία μεταφοράς της κίνησης μέσω σύνδεσης SSH, που ονομάζεται Secure Shell (SSH) tunneling.

Η τεχνολογία διοχέτευσης SSH δημιουργεί ένα κρυπτογραφημένο tunnel που έχει πραγματοποιηθεί από σύνδεση SSH protocol/socket (συνδυασμός διεύθυνσης IP και αριθμού θύρας). Αυτή η κρυπτογραφημένη διοχέτευση (tunnel) παρέχει δυνατότητα μεταφοράς σε κρυπτογραφημένη όπως και σε μη κρυπτογραφημένη κίνηση. Η εφαρμογή SSH της Bosch εκμεταλλεύεται επίσης το πρωτόκολλο Omni-Path, ένα πρωτόκολλο επικοινωνίας υψηλής απόδοσης χαμηλής καθυστέρησης που έχει αναπτυχθεί από την Intel.

### Τεχνικά θέματα και περιορισμοί

- Το SSH tunneling αξιοποιεί τη θύρα 5322. Η τροποποίηση αυτής της θύρας δεν είναι δυνατή.
- Η Υπηρεσία SSH πρέπει να εγκαθίσταται στον ίδιο διακομιστή με το BVMS Management Server.
- Οι λογαριασμοί χρηστών πρέπει να διαθέτουν διαμορφωμένο κωδικό πρόσβασης. Οι λογαριασμοί χρηστών χωρίς κωδικό πρόσβασης δεν έχουν τη δυνατότητα σύνδεσης αξιοποιώντας μια σύνδεση SSH.
- Το Configuration Client δεν μπορεί να συνδεθεί από απόσταση μέσω SSH. Η σύνδεση Configuration Client πρέπει να πραγματοποιηθεί μέσω αντιστοίχισης θυρών.
- Το Operator Client ελέγχει τη σύνδεση με την υπηρεσία SSH κάθε 15 δευτερόλεπτα. Σε περίπτωση διακοπής της σύνδεσης, το Operator Client εκτελεί επανέλεγχο της σύνδεσης κάθε λεπτό.

### Αντιστοίχιση θυρών

- ▶ Διαμορφώστε προώθηση μίας θύρας, ώστε το BVMS Management Server να αξιοποιεί τη θύρα 5322 για εσωτερικές όπως και για εξωτερικές συνδέσεις.  
Αυτή είναι η μόνη καταχώρηση αντιστοίχισης θύρας που χρειάζεται να κάνετε για ολόκληρο το σύστημα. Δεν απαιτείται αντιστοίχιση θυρών BVMS.

### Κρυπτογραφημένη επικοινωνία

Μόλις πραγματοποιηθεί η σύνδεση μέσω διοχέτευσης SSH, κρυπτογραφούνται όλες οι επικοινωνίες μεταξύ BVMS Management Server και απομακρυσμένου πελάτη.

## 5 Ξεκινώντας

Στο κεφάλαιο αυτό παρέχονται πληροφορίες σχετικά με το πώς να ξεκινήσετε με το BVMS.

### 5.1 Έναρξη Operator Client

#### Σημείωση:

- Προτού χρησιμοποιήσετε το σύστημα, ενεργοποιήστε τις άδειες χρήσης που έχετε παραγγείλει. Το Εγχειρίδιο διαμόρφωσης ή η Ηλεκτρονική βοήθεια για το Configuration Client περιγράφουν τον τρόπο ενεργοποίησης των αδειών χρήσης.
- Για να βεβαιωθείτε ότι το BVMS χρησιμοποιεί την επιθυμητή γλώσσα, επιλέξτε τη συγκεκριμένη γλώσσα στα Configuration Client. Για περισσότερες λεπτομέρειες, ανατρέξτε στην Ηλεκτρονική Βοήθεια.

Εάν μια νεότερη έκδοση του BVMS εκτελείται στο Management Server, αυτή η έκδοση εγκαθίσταται αυτόματα, χωρίς δική σας μεσολάβηση, μόλις συνδεθείτε.

#### Για να εκκινήσετε το Operator Client:

1. Από το μενού **Έναρξη**, επιλέξτε **Προγράμματα** > BVMS > Operator Client. Εμφανίζεται το παράθυρο διαλόγου σύνδεσης.
2. Στο πεδίο **Όνομα χρήστη**, πληκτρολογήστε το δικό σας όνομα χρήστη. Όταν εκκινήσετε την εφαρμογή για πρώτη φορά, πληκτρολογήστε Admin ως όνομα χρήστη, δεν απαιτείται κωδικός πρόσβασης. Για ταυτόχρονη πρόσβαση σε πολλαπλούς υπολογιστές Management Server, πληκτρολογήστε το όνομα χρήστη ενός μέλους ενός Enterprise User Group.
3. Στο πεδίο **Κωδ. πρόσβασης**, πληκτρολογήστε τον κωδικό πρόσβασης που χρησιμοποιείτε.
4. Στη λίστα **Σύνδεση**, επιλέξτε τη διεύθυνση IP ή το όνομα του DNS του Management Server ή του Enterprise Management Server.

**Σημείωση:** Εάν χρησιμοποιείτε σύνδεση SSH, επιλέξτε **<Δημιουργία...>** και εισαγάγετε τη διεύθυνση με την εξής μορφή: **ssh://IP ή servername:5322**.

Για να χρησιμοποιήσετε μια σύνδεση SSH οι λογαριασμοί χρηστών πρέπει να έχουν διαμορφωμένο κωδικό πρόσβασης (βλ. *SSH Tunneling*, σελίδα 30).

5. Κάντε κλικ στο **Ok**.  
Εάν για τη δική σας ομάδα χρηστών έχει επιλεγθεί διαμόρφωση διπλής εξουσιοδότησης, εμφανίζεται το επόμενο παράθυρο διαλόγου σύνδεσης.  
Ένας χρήστης που ανήκει στη δεύτερη διαμορφωμένη ομάδα χρηστών πληκτρολογεί τις απαραίτητες πληροφορίες.  
Η εφαρμογή εκτελείται.  
Εάν η διπλή εξουσιοδότηση είναι προαιρετική, κάντε ξανά κλικ στο **Ok** στο δεύτερο παράθυρο διαλόγου σύνδεσης. Πάντως, στην περίπτωση αυτή θα έχετε μόνον τα δικαιώματα χρήστη που σχετίζονται με την ομάδα χρηστών στην οποία ανήκετε και όχι τα εκτεταμένα δικαιώματα χρήστη της ομάδας διπλής εξουσιοδότησης στην οποία ανήκετε.

#### Για έξοδο από το Operator Client:

1. Στο μενού **Σύστημα**, κάντε κλικ στο **Έξοδος**.  
Η εφαρμογή κλείνει.  
Εάν είχατε πραγματοποιήσει έναρξη σύνδεσης στο Operator Client ως χρήστης χωρίς εξουσιοδότηση για τερματισμό της εφαρμογής, θα εμφανιστεί το παράθυρο διαλόγου **Εισαγωγή κωδικού πρόσβασης για τερματισμό σύνδεσης**.
2. Ζητήστε από έναν χρήστη με τα κατάλληλα δικαιώματα να πληκτρολογήσει το δικό του όνομα χρήστη και κωδικό πρόσβασης, για επιβεβαίωση της διαδικασίας.

## 5.2 Αποδοχή νέας διαμόρφωσης

Όταν ο διαχειριστής του συστήματος ενεργοποιεί μια νέα διαμόρφωση μέσα από το Configuration Client, πραγματοποιείται αμέσως αυτόματη επανεκκίνηση κάθε Operator Client ή ο χρήστης ενός σταθμού εργασίας ενημερώνεται σχετικά με τη νέα διαμόρφωση, την οποία μπορεί να αποδεχτεί αργότερα. Ο διαχειριστής του συστήματος ορίζει ποια από τις δύο παραπάνω ενέργειες θα πραγματοποιηθεί.

Εάν ο διαχειριστής του συστήματος ενεργοποίησε μια νέα διαμόρφωση χωρίς να υποχρεώσει κάθε σταθμό εργασίας Operator Client να αποδεχτεί τη νέα διαμόρφωση, εμφανίζεται ένα παράθυρο διαλόγου σε όλους τους σταθμούς εργασίας Operator Client. Οι χρήστες μπορούν να απορρίψουν ή να αποδεχτούν τη νέα διαμόρφωση. Το παράθυρο διαλόγου κλείνει μετά από λίγα δευτερόλεπτα αδράνειας του χρήστη. Σε αυτήν την περίπτωση, η νέα διαμόρφωση δεν γίνεται αποδεκτή. Εάν αφαιρέσετε μια συσκευή (για παράδειγμα μια κάμερα) από το σύστημα στη νέα διαμόρφωση, ορισμένες λειτουργίες αυτής της συσκευής δεν θα είναι διαθέσιμες εάν έχετε απορρίψει τη νέα διαμόρφωση.

Εάν αλλάξετε τον κωδικό πρόσβασης ενός χρήστη ή διαγράψετε ένα χρήστη ενώ είναι συνδεδεμένος, αυτός ο χρήστης θα μπορεί ακόμη να εργάζεται με το Operator Client μετά από την αλλαγή ή διαγραφή του κωδικού πρόσβασης. Εάν μετά από την αλλαγή ή διαγραφή του κωδικού πρόσβασης, διακοπεί η σύνδεση με το Management Server (π.χ. μετά από την ενεργοποίηση της διαμόρφωσης), ο χρήστης δεν θα έχει τη δυνατότητα αυτόματης επανασύνδεσης με το Management Server χωρίς αποσύνδεση/σύνδεση με το Operator Client.

### Για αποδοχή μιας νέας διαμόρφωσης:

- ▶ Αποσυνδεθείτε και κατόπιν συνδεθείτε ξανά.  
Πλέον, χρησιμοποιείται η νέα διαμόρφωση.

## 5.3 Πρόσβαση στο σύστημα

Για να αποκτήσετε πρόσβαση σε ένα σύστημα, ακολουθήστε τα εξής βήματα:

1. Εκτελέστε ένα από τα εξής βήματα για να επιλέξετε τη διεύθυνση δικτύου του επιθυμητού συστήματος:
  - Κάντε κλικ σε μια προεπιλεγμένη καταχώρηση της λίστας.
  - Πληκτρολογήστε χειροκίνητα μια διεύθυνση δικτύου.
  - Επιλέξτε μια διεύθυνση δικτύου χρησιμοποιώντας το Αναζήτηση διακομιστή.
2. Συνδεθείτε με το επιθυμητό σύστημα:
  - Σύστημα ενός μόνο διακομιστή
  - Enterprise System

## 5.4 Χρήση Αναζήτησης διακομιστή

- Η δυνατότητα BVMS Server Lookup επιτρέπει στους Χειριστές να συνδέονται σε ένα BVMS Management Server από μια παρεχόμενη λίστα διακομιστών.
- Ένας χρήστης του Configuration Client or Operator Client μπορεί να συνδεθεί σε πολλά σημεία πρόσβασης του συστήματος διαδοχικά.
- Τα σημεία πρόσβασης του συστήματος μπορεί να είναι Management Server ή Enterprise Management Server.
- Η δυνατότητα Server Lookup χρησιμοποιεί Management Server αποκλειστικής χρήσης για τη φιλοξενία της λίστας διακομιστών.
- Υπάρχει η δυνατότητα λειτουργικής εκτέλεσης των Server Lookup και Management Server ή Enterprise Management Server σε ένα μόνο μηχάνημα.
- Η δυνατότητα Server Lookup σας υποστηρίζει στον εντοπισμό των σημείων πρόσβασης συστήματος με τα ονόματα ή τις περιγραφές τους.



- Μόλις συνδεθεί στο Management Server το Operator Client λαμβάνει συμβάντα και συναγερμούς από το BVMS Management Server και προβάλλει ζωντανή εικόνα και μαγνητοσκοπημένη εικόνα

**Για να αποκτήσετε πρόσβαση:**

1. Εκκινήστε το Operator Client ή το Configuration Client.  
Εμφανίζεται το παράθυρο διαλόγου σύνδεσης.
2. Στη λίστα **Σύνδεση:**, επιλέξτε **<Βιβλίο διευθύνσεων...>** για Configuration Client ή **<Βιβλίο διευθύνσεων...>** για Operator Client.  
Εάν έχει διαμορφωθεί ιδιωτική και δημόσια διεύθυνση IP για διακομιστή, αυτή υποδεικνύεται.  
Εάν επιλέξετε **<Βιβλίο διευθύνσεων...>** ή **<Βιβλίο διευθύνσεων...>** για πρώτη φορά, εμφανίζεται το παράθυρο διαλόγου **Server Lookup**.
3. Πληκτρολογήστε μια έγκυρη διεύθυνση δικτύου του επιθυμητού διακομιστή, στο πεδίο **Διεύθυνση του (Enterprise) Management Server:**
4. Πληκτρολογήστε ένα έγκυρο όνομα χρήστη και κωδικό πρόσβασης.
5. Εάν απαιτείται, κάντε κλικ στο **Απομνημόνευση ρυθμίσεων**.
6. Κάντε κλικ στο **OK**.  
Εμφανίζεται το παράθυρο διαλόγου **Server Lookup**.
7. Επιλέξτε τον επιθυμητό διακομιστή.
8. Κάντε κλικ στο **OK**.
9. Εάν ο επιλεγμένος διακομιστής διαθέτει και ιδιωτική και δημόσια διεύθυνση δικτύου, εμφανίζεται ένα πλαίσιο μηνύματος που σας ρωτά εάν χρησιμοποιείτε υπολογιστή που βρίσκεται στο ιδιωτικό δίκτυο του επιλεγμένου διακομιστή.  
Το όνομα του διακομιστή προστίθεται στη λίστα **Σύνδεση:** στο παράθυρο διαλόγου σύνδεσης.
10. Επιλέξτε αυτόν τον διακομιστή στη λίστα **Σύνδεση:** και κάντε κλικ στο **OK**.  
Εάν έχετε επιλέξει το πλαίσιο ελέγχου **Απομνημόνευση ρυθμίσεων**, μπορείτε να επιλέξετε αυτόν τον διακομιστή απευθείας όταν θελήσετε και πάλι να αποκτήσετε πρόσβαση σε αυτόν.

## 6 Προβολή εικόνων από κάμερες

Στο κεφάλαιο αυτό παρέχονται πληροφορίες σχετικά με τον τρόπο προβολής εικόνων από τις κάμερες στην οθόνη.

Ορισμένα από τα χαρακτηριστικά που περιγράφονται σε αυτό το κεφάλαιο μπορεί να είναι απενεργοποιημένα για τη δική σας ομάδα χρηστών.

### 6.1 Επιλογή ζώνης ώρας

Κύριο παράθυρο



#### Γνωστοποίηση!

Βεβαιωθείτε ότι η ώρα σε όλους τους υπολογιστές του συστήματός σας είναι σωστά ρυθμισμένη σύμφωνα με κάθε ζώνη ώρας, εκεί όπου βρίσκονται οι υπολογιστές.

Το Management Server ή το unmanaged site και όλες οι συνδεδεμένες συσκευές, συμπεριλαμβανομένων των κωδικοποιητών, αποκωδικοποιητών, υπολογιστών διακομιστών VRM, DiBos και συσκευών DVR πρέπει να βρίσκονται στην ίδια ζώνη ώρας. Οι υπολογιστές Operator Client (συμπεριλαμβανομένων των Client SDK και Cameo SDK) και Configuration Client μπορούν να βρίσκονται σε άλλες ζώνες ώρας από το Management Server ή το unmanaged site.

Αν το Operator Client σας είναι τοποθετημένο σε άλλη ζώνη ώρας σε σχέση με έναν ή περισσότερους συνδεδεμένους υπολογιστές Management Server ή unmanaged site, μπορείτε να επιλέξετε μια από τις παρακάτω ενδείξεις ώρας:

- Η τοπική σας ώρα
  - UTC
  - Η ζώνη ώρας του Management Server ή unmanaged site στον οποίο είστε συνδεδεμένοι
- Τα Πλαίσια εικόνας που εμφανίζουν μια κάμερα (ζωντανό βίντεο και αναπαραγωγή) δείχνουν πάντα την ώρα του αντίστοιχου Management Server ή unmanaged site.

Εάν η λογική δενδρική δομή,  εμφανίζεται στο εικονίδιο της συσκευής κάθε διακομιστή ή unmanaged site που δεν μοιράζονται τη ζώνη ώρας που είναι επιλεγμένη επί του παρόντος στο Operator Client:

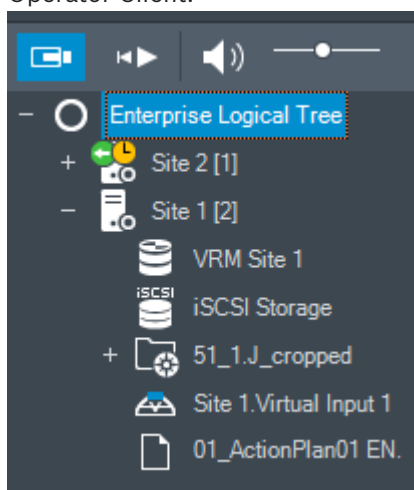

Μπορείτε να επιλέξετε τη ζώνη ώρας ενός διακομιστή ή unmanaged site για την εμφάνιση αυτής της ζώνης ώρας στο Operator Client.

**Για να επιλέξετε τη ζώνη ώρας:**

1. Στη Λογική δενδρική δομή, κάντε δεξιό κλικ στο εικονίδιο του διακομιστή για να επιλέξετε τη ζώνη ώρας αυτού του διακομιστή.
2. Στη λίστα επιλογέα ζώνης ώρας, επιλέξτε την επιθυμητή καταχώριση.
  - **Ώρα Operator Client:** Operator Client
  - **UTC**
  - **UTC-x:** ζώνη ώρας του κάθε διαθέσιμου Management Server

Ο χρόνος βάσει της επιλεγμένης ζώνης ώρας εμφανίζεται στη γραμμή του μενού:

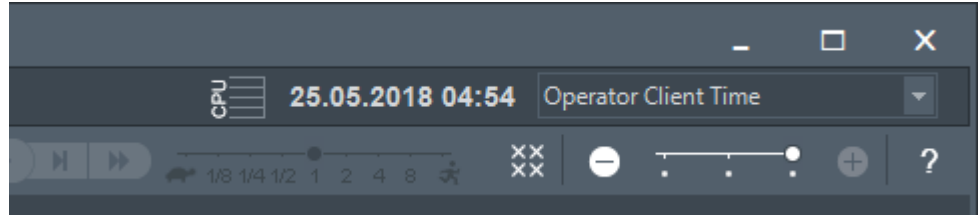
**Ανατρέξτε στο**

- Παράθυρο Λογική δενδρική δομή, σελίδα 138

**6.2****Εμφάνιση κάμερας μέσα σε ένα Πλαίσιο Εικόνας**

Κύριο παράθυρο

**Για να εκχωρήσετε μια εικόνα κάμερας σε ένα πλαίσιο εικόνας:**

- ▶ Σύρετε μια κάμερα από το παράθυρο **Λογική δενδρική δομή** σε ένα πλαίσιο εικόνας. Η επιλεγμένη εικόνα κάμερας εμφανίζεται στο πλαίσιο εικόνας.

Ή:

1. Επιλέξτε ένα πλαίσιο εικόνας.
2. Στο παράθυρο **Λογική δενδρική δομή**, κάντε διπλό κλικ σε μια κάμερα. Η επιλεγμένη εικόνα κάμερας εμφανίζεται στο πλαίσιο εικόνας.
3. Επαναλάβετε τα παραπάνω βήματα για κάθε κάμερα που θέλετε να εμφανίζεται. Επίσης, μπορείτε να σύρετε χάρτες και έγγραφα στα πλαίσια εικόνας.

Ή:

- ▶ Στο Λογικό δένδρο, κάντε δεξιό κλικ σε μια κάμερα και, στη συνέχεια, κάντε κλικ στο **Εμφάνιση στο επόμενο ελεύθερο Πλαίσιο Εικόνας**. Εμφανίζεται η κάμερα.

**Για να μετακινήσετε μια κάμερα μέσα στο παράθυρο εικόνων:**

- ▶ Σύρετε την κάμερα σε άλλο Πλαίσιο Εικόνας.

**Για να μεγεθύνετε την εικόνα ψηφιακά:**

- ▶ Περιστρέψτε τον τροχό κύλισης προς τα εμπρός ή προς τα πίσω για μεγέθυνση ή σμίκρυνση.

**Ανατρέξτε στο**

- Παράθυρο Λογική δενδρική δομή, σελίδα 138
- Παράθυρο "Εικόνες", σελίδα 139
- Πλαίσιο Εικόνας, σελίδα 140

**6.3****Προβολή πανοραμικής κάμερας**

Κύριο παράθυρο

Μπορείτε να εμφανίσετε πανοραμικές κάμερες. Ο αρχικός πλήρης κύκλος εικόνας μιας πανοραμικής κάμερας υποβάλλεται σε αυτόματη διόρθωση παραμόρφωσης όταν εμφανίζεται σε ένα Πλαίσιο εικόνας.

Μπορείτε να εμφανίζετε πανοραμικές κάμερες και να χρησιμοποιείτε το PTZ στη λειτουργία Ζωντανή εικόνας και στη λειτουργία Αναπαραγωγής. Μπορείτε να επιλέξετε ένα σημείο ενδιαφέροντος της πανοραμικής εικόνας για προβολή σε άλλο Πλαίσιο εικόνας. Αυτό το πλαίσιο εικόνας εμφανίζει την περικομμένη εικόνα. Η περικοπή και η χρήση του PTZ σε περικομμένη εικόνα είναι δυνατή στη λειτουργία Ζωντανής εικόνας και στη λειτουργία Αναπαραγωγής. Το Παράθυρο εικόνας επιτρέπει την ευέλικτη αλλαγή μεγέθους του Πλαισίου εικόνας που εμφανίζει μια πανοραμική κάμερα ή οποιαδήποτε άλλη κάμερα.

#### Για να εμφανίσετε μια πανοραμική κάμερα:

1. Σύρετε μια κάμερα με το εικονίδιο  σε ένα Πλαίσιο εικόνας. Η εικόνα της κάμερας εμφανίζεται σε πανοραμική προβολή.
2. Χρησιμοποιήστε τα διαθέσιμα στοιχεία ελέγχου στο Πλαίσιο εικόνας για να πλοηγηθείτε στην εικόνα.

#### Για να προβάλετε μια περικομμένη εικόνα:

1. Εμφανίστε μια πανοραμική κάμερα σε πανοραμική προβολή.
2. Πιέστε παρατεταμένα το πλήκτρο CTRL. Ο δείκτης του ποντικιού θα αλλάξει αντίστοιχα.
3. Κάντε παρατεταμένο κλικ σε ένα σημείο ενδιαφέροντος.
4. Σύρετε το επιλεγμένο σημείο σε ένα άλλο Πλαίσιο εικόνας και αποθέστε το. Ελευθερώστε το πλήκτρο CTRL. Θα εμφανιστεί ένα τμήμα της πανοραμικής προβολής γύρω από το επιλεγμένο σημείο. Μπορείτε να δημιουργήσετε μια άλλη περικομμένη εικόνα από αυτήν την περικομμένη εικόνα ακολουθώντας την ίδια διαδικασία. Συνιστάται να μην εμφανίζετε περισσότερα από μέγιστο αριθμό 10 πλαισίων περικομμένων εικόνων, ταυτόχρονα.
5. Χρησιμοποιήστε τα διαθέσιμα στοιχεία ελέγχου στο Πλαίσιο εικόνας για να πλοηγηθείτε στην εικόνα.

#### Ανατρέξτε στο

- *Αλλαγή λειτουργίας προβολής πανοραμικής κάμερας, σελίδα 36*
- *Διάταξη και αλλαγή μεγέθους των Πλαισίων εικόνας, σελίδα 39*
- *Τρόποι προβολής πανοραμικής κάμερας, σελίδα 24*



## 6.4

### Αλλαγή λειτουργίας προβολής πανοραμικής κάμερας

Μια πανοραμική κάμερα πρέπει να διαμορφώνεται στη Λογική δενδρική δομή για το συγκεκριμένο χρήστη.

Μπορείτε να αλλάξετε τον τρόπο προβολής για μια πανοραμική κάμερα που εμφανίζεται σε ένα Πλαίσιο εικόνας.

Διατίθενται οι εξής τρόποι λειτουργίας:

-  **Προβολή κύκλου**
-  **Προβολή πανοράματος** (αρχική προβολή)
-  **Ξακρισμένη προβολή**

#### Για αλλαγή:

- ▶ Στη γραμμή τίτλου ενός Πλαισίου εικόνας όπου εμφανίζεται μια πανοραμική κάμερα, κάντε κλικ στο εικονίδιο **Αλλαγή σε πανοραμική προβολή** και επιλέξτε την επιθυμητή καταχώρηση.

Όταν κλείσετε το Πλαίσιο εικόνας για τη συγκεκριμένη κάμερα και το ανοίξετε ξανά, εμφανίζεται η λειτουργία **Προβολή πανοράματος**.

**Ανατρέξτε στο**

- Προβολή πανοραμικής κάμερας, σελίδα 35
- Τρόποι προβολής πανοραμικής κάμερας, σελίδα 24
- Πλαίσιο Εικόνας, σελίδα 140

**6.5 Εμφάνιση διπλής θερμικής/οπτικής κάμερας**

Στο Operator Client μπορείτε να εμφανίσετε τη θερμική και την οπτική λειτουργία μιας διπλής κάμερας είτε ξεχωριστά είτε ταυτόχρονα.

**Για να εμφανιστεί η επιθυμητή λειτουργία προβολής της κάμερας:**

- ▶ Σύρετε την κάμερα σε ένα πλαίσιο εικόνας ή  
Επιλέξτε ένα πλαίσιο εικόνας και στο παράθυρο **Λογικό δένδρο**, κάντε διπλό κλικ στην επιθυμητή κάμερα.  
Η επιλεγμένη κάμερα εμφανίζεται στο πλαίσιο εικόνας.  
Η λειτουργία προβολής εμφανίζεται στη γραμμή τίτλου του πλαισίου εικόνας:

-  **Οπτική**
-  **Θερμική**

**Για να αλλάξετε τη λειτουργία προβολής της κάμερας:**

- ▶ Στη γραμμή τίτλου του Πλαισίου εικόνας όπου εμφανίζεται η κάμερα, επιλέξτε την επιθυμητή λειτουργία προβολής.

**Για να εμφανιστεί η θερμική και οπτική λειτουργία της κάμερας ταυτόχρονα:**

1. Επιλέξτε το Πλαίσιο εικόνας όπου εμφανίζεται η κάμερα.
2. Πιέστε το πλήκτρο CTRL για μεταφορά και απόθεση της εικόνας κάμερας σε ένα άλλο Πλαίσιο εικόνας.  
Η δεύτερη λειτουργία προβολής της κάμερας εμφανίζεται στο νέο Πλαίσιο εικόνας.

**6.6 Εμφάνιση καμερών από πολλαπλούς Management Servers**

Κύριο παράθυρο > **Λογική δενδρική δομή Enterprise**

Συνδεθείτε ως χρήστης ενός Enterprise User Group.

Στη Λογική δενδρική δομή Enterprise, αναπτύξτε το στοιχείο του επιθυμητού Management Server. Μπορείτε να χρησιμοποιήσετε τις συσκευές που έχουν διαμορφωθεί για αυτό το Management Server.

**6.7 Εύρεση στοιχείου στη Λογική Δενδρική Δομή**



Κυρίως παράθυρο

**Για να βρείτε ένα στοιχείο στη Λογική δενδρική δομή:**

1. Κάντε δεξιό κλικ στον κόμβο ρίζας ή σε έναν θυγατρικό κόμβο της Λογικής δενδρικής δομής και κάντε κλικ στο **Αναζήτηση μέσα στη Δενδρική Δομή**  
Ή:  
Στο παράθυρο της Λογικής δενδρικής δομής πιέστε τον συνδυασμό πλήκτρων Ctrl + F.  
Εμφανίζεται το πλαίσιο αναζήτησης .
2. Πληκτρολογήστε μια συμβολοσειρά αναζήτησης η οποία αντιπροσωπεύει το εμφανιζόμενο όνομα ενός στοιχείου.  
Η λειτουργία αναζήτησης ενεργοποιείται άμεσα κατά την πληκτρολόγηση και επισημαίνεται το πρώτο στοιχείο που αντιστοιχεί στη συμβολοσειρά αναζήτησης. Εάν θέλετε να εμφανιστεί

σε ένα Πλαίσιο εικόνας, κάντε διπλό κλικ σε αυτό.

Εάν δεν βρεθεί η συμβολοσειρά αναζήτησης, το χρώμα φόντου του πλαισίου αναζήτησης αλλάζει.

3. Κάντε κλικ στο  ή  για να επισημάνετε το προηγούμενο ή το επόμενο στοιχείο που αντιστοιχεί.
4. Κάντε κλικ στο  για να κλείσετε το πλαίσιο αναζήτησης.

#### Ανατρέξτε στο

– Πλαίσιο αναζήτησης, σελίδα 141

## 6.8

### Αλλαγή αριθμού σειρών πλαισίων εικόνας

Κύριο παράθυρο

Μπορείτε να αλλάξετε τον αριθμό των σειρών πλαισίων εικόνας που εμφανίζονται στο παράθυρο εικόνας.

#### Για να εμφανιστούν λιγότερες σειρές πλαισίων εικόνας:

- ▶ Στο μενού **Εργαλεία**, κάντε κλικ στο **Εμφάνιση λιγότερων σειρών πλαισίων εικόνας** ή

Μετακινήστε το ρυθμιστικό **Αλλαγή σειρών πλαισίων εικόνας**  προς τα αριστερά ή

Κάντε κλικ στο  ή

Πιέστε το πλήκτρο F7.

#### Για να εμφανιστούν περισσότερες σειρές πλαισίων εικόνας:

- ▶ Στο μενού **Εργαλεία**, κάντε κλικ στο **Εμφάνιση περισσότερων σειρών πλαισίων εικόνας** ή

Μετακινήστε το ρυθμιστικό **Αλλαγή σειρών πλαισίων εικόνας**  προς τα δεξιά ή

Κάντε κλικ στο  ή

Πιέστε F8.

#### Γνωστοποίηση!

Ο μέγιστος αριθμός σειρών πλαισίων εικόνας που εμφανίζονται στο παράθυρο εικόνας διαμορφώνεται στο BVMS Configuration Client.

Εάν υπερβείτε αυτόν τον αριθμό, η εντολή μενού **Εμφάνιση περισσότερων σειρών πλαισίων**

**εικόνας** και το κουμπί  απενεργοποιούνται.

Εάν ο μέγιστος αριθμός των σειρών πλαισίων εικόνας έχει οριστεί σε 1, το ρυθμιστικό **Αλλαγή**  
**σειρών πλαισίων εικόνας**  δεν εμφανίζεται.



#### Γνωστοποίηση!

Αυτός ο περιορισμός δεν επηρεάζει το BVMS Export Player.



## 6.9 Διάταξη και αλλαγή μεγέθους των Πλαισίων εικόνας

Κύριο παράθυρο

### Για να τακτοποιήσετε τα πλαίσια εικόνας:

1. Σύρετε ένα στοιχείο από το παράθυρο **Λογική δενδρική δομή** σε ένα πλαίσιο εικόνας. Επαναλάβετε το ίδιο, έως ότου εμφανιστούν όλες οι απαιτούμενες κάμερες. Εάν ένα στοιχείο εμφανίζεται ήδη σε ένα πλαίσιο εικόνας προορισμού, αυτό το αντικείμενο αντικαθίσταται.
2. Σύρετε μια κάμερα από ένα πλαίσιο εικόνας σε ένα άλλο, εάν απαιτείται.

### Για να αλλάξετε το μέγεθος ενός πλαισίου εικόνας:

1. Δείξτε με τον δείκτη ένα περίγραμμα ή μια γωνία ενός πλαισίου εικόνας. Ο δείκτης εμφανίζεται ως βέλος με δύο κεφαλές. Μπορείτε να αλλάξετε το μέγεθος διαγώνια, κατακόρυφα ή οριζόντια. Το τελικό μέγεθος του πλαισίου εικόνας περιορίζεται στο πλέγμα του επιλεγμένου μοτίβου πλαισίου εικόνας. Ο λόγος των διαστάσεων του πλαισίου εικόνας δεν περιορίζεται στον λόγο διαστάσεων 4:3 ή 16:9.
2. Σύρετε για να αλλάξετε το μέγεθος του πλαισίου εικόνας.

### Ανατρέξτε στο

- Παράθυρο "Εικόνες", σελίδα 139

## 6.10 Εμφάνιση του Παραθύρου εικόνας συναγερμών

Κύριο παράθυρο

Μπορείτε να μεταβείτε από το Παράθυρο "Εικόνες" στο Παράθυρο εικόνας συναγερμών, εάν υπάρχει τουλάχιστον ένας συναγερμός στη Λίστα Συναγερμών.



### Γνωστοποίηση!

Ένας χάρτης που προβάλλεται σε ένα πλαίσιο Εικόνας συναγερμού βελτιστοποιείται για προβολή και περιέχει μόνο την αρχική προβολή του βασικού αρχείου .dwf.

### Για να εμφανίσετε το Παράθυρο εικόνας συναγερμών:

- ▶ Σε ένα Παράθυρο "Εικόνες", κάντε κλικ στο  . Τότε, θα εμφανιστεί το Παράθυρο εικόνας συναγερμών.

### Για να εμφανίσετε ξανά το Παράθυρο εικόνας:

- ▶ Σε ένα Παράθυρο "Εικόνες", κάντε κλικ στο  . Η εμφάνιση θα γίνει σε τρόπο λειτουργίας Ζωντανού Βίντεο ή τρόπο λειτουργίας Αναπαραγωγής, ανάλογα με τον τρόπο λειτουργίας της προηγούμενης εμφάνισης.

### Ανατρέξτε στο

- Τρόπος λειτουργίας συναγερμού (Εμφάνιση συναγερμού), σελίδα 125
- Παράθυρο "Εικόνες", σελίδα 139

## 6.11 Έναρξη μη αυτόματης εγγραφής

Κύριο παράθυρο

Μπορείτε να εκκινήσετε την εγγραφή για οποιαδήποτε κάμερα με μη αυτόματο τρόπο. Χρησιμοποιείται το επίπεδο ποιότητας για τον τρόπο λειτουργίας εγγραφής συναγερμών. Η διάρκεια της εγγραφής συναγερμών διαμορφώνεται μέσα στο Configuration Client.

Εάν η επιλεγμένη κάμερα βρίσκεται ήδη σε λειτουργία εγγραφής, το επίπεδο ποιότητας αλλάζει σε λειτουργία εγγραφής συναγερμών. Με την εγγραφή VRM, η εγγραφή συναγερμών δεν προστατεύεται.

**Σημείωση:** Δεν μπορείτε να εκκινήσετε με μη αυτόματο τρόπο την εγγραφή για μια κάμερα DiBos.

**Για να αρχίσετε την εγγραφή:**

1. Επιλέξτε ένα πλαίσιο εικόνας όπου εμφανίζεται μια κάμερα.
2. Κάντε κλικ στο  .  
Αρχίζει η εγγραφή.

**Σημειώσεις:**

Μόνο εγγραφές του NVR: Το εικονίδιο στη γραμμή του Πλαισίου Εικόνας αλλάζει σε  . Κάντε κλικ για να σταματήσετε την εγγραφή. Εάν δεν κάνετε κλικ για να σταματήσετε την εγγραφή, η μη αυτόματη εγγραφή σταματά μετά από το διαμορφωμένο χρόνο μη αυτόματης εγγραφής. Στη γραμμή χρόνου της κάμερας, η μη αυτόματη εγγραφή εμφανίζεται ως εγγραφή συναγερμών. Μόνο εγγραφές του VRM: Δεν μπορείτε να σταματήσετε μη αυτόματα την εγγραφή. Η εγγραφή σταματά μετά από το διαμορφωμένο χρόνο εγγραφής συναγερμών. Στη γραμμή χρόνου της κάμερας, η εγγραφή πριν το συναγερμό εμφανίζεται ως εγγραφή συναγερμού, εάν η εγγραφή πριν το συναγερμό έχει διαμορφωθεί στο Configuration Client.

**Ανατρέξτε στο**

- Πλαίσιο Εικόνας, σελίδα 140
- Παράθυρο Γραμμή Χρόνου, σελίδα 144

## 6.12

### Έναρξη μιας προδιαμορφωμένης αλληλουχίας καμερών

Κύριο παράθυρο

Σε μια ακολουθία καμερών, οι κάμερες της ομάδας εμφανίζονται η μία μετά την άλλη. Οι προδιαμορφωμένες ακολουθίες καμερών διαμορφώνονται στο Configuration Client και εμφανίζονται στο Λογικό δένδρο.

Μια ακολουθία διαμορφώνεται ώστε να χρησιμοποιεί περισσότερα από ένα πλαίσια εικόνας στο Operator Client ή στον τοίχο οθονών. Εάν δεν υπάρχουν αρκετά πλαίσια εικόνας ή πλαίσια οθονών για να εμφανιστεί ολόκληρη η ακολουθία, εμφανίζονται μόνο τα πλαίσια που ταιριάζουν στο παράθυρο εικόνας. Τα υπόλοιπα πλαίσια δεν εμφανίζονται και εμφανίζεται σχετικό μήνυμα.

Δεν εμφανίζεται ακολουθία στις ακόλουθες περιπτώσεις:

- Απώλεια βίντεο
- Διακοπή σύνδεσης με την κάμερα
- Δεν υπάρχει δικαίωμα εμφάνισης της κάμερας
- Η κάμερα δεν έχει διαμορφωθεί

Επιπλέον, για ακολουθίες που εμφανίζονται σε αναλογική οθόνη μέσω αποκωδικοποιητή, δεν είναι εφικτή η εμφάνιση των καμερών DiBos.

**Γνωστοποίηση!**

Όταν η διαμόρφωση αλλάξει και ενεργοποιηθεί, μια ακολουθία καμερών (προδιαμορφωμένη ή αυτόματη) συνήθως συνεχίζεται μετά από επανεκκίνηση του Operator Client.

Ωστόσο, στις παρακάτω περιπτώσεις, η ακολουθία δεν συνεχίζεται:

Έχει καταργηθεί μια οθόνη όπου η ακολουθία έχει διαμορφωθεί ώστε να εμφανίζεται.



Έχει αλλάξει η λειτουργία μιας οθόνης (μονή/τετραπλή προβολή), όπου η ακολουθία έχει διαμορφωθεί ώστε να εμφανίζεται.

Έχει αλλάξει ο λογικός αριθμός μιας οθόνης, όπου η ακολουθία έχει διαμορφωθεί ώστε να εμφανίζεται.





### Για να εκκινήσετε και να ελέγξετε μια ακολουθία καμερών:

1. Σύρετε την απαιτούμενη ακολουθία  από το παράθυρο **Λογική δενδρική δομή** σε ένα πλαίσιο εικόνας ή σε έναν τοίχο οθονών.  
Εμφανίζεται η ακολουθία υποδεικνυόμενη από το σύμβολο , κατά την εκτέλεση σε ένα πλαίσιο εικόνας.
2. Κατά την εκτέλεση σε ένα πλαίσιο εικόνας: Κάντε κλικ σε ένα εικονίδιο ελέγχου αναπαραγωγής στη γραμμή εργαλείων του παραθύρου εικόνας για να ελέγξετε την ακολουθία.

### Ανατρέξτε στο

- Πλαίσιο Εικόνας, σελίδα 140

## 6.13

### Έναρξη αυτόματης αλληλουχίας κάμερας

Κύριο παράθυρο

Με μια αλληλουχία καμερών, οι κάμερες μιας ομάδας καμερών εμφανίζονται η μία μετά την άλλη.

Μπορείτε να διαμορφώσετε το χρόνο παραμονής για τις αλληλουχίες αυτές στο παράθυρο διαλόγου **Επιλογές** (μενού **Πρόσθετα**, εντολή **Επιλογές...**).

Δεν εμφανίζεται ακολουθία στις ακόλουθες περιπτώσεις:

- Απώλεια βίντεο
- Διακοπή σύνδεσης με την κάμερα
- Δεν υπάρχει δικαίωμα εμφάνισης της κάμερας
- Η κάμερα δεν έχει διαμορφωθεί

Επιπλέον, για ακολουθίες που εμφανίζονται σε αναλογική οθόνη μέσω αποκωδικοποιητή, δεν είναι εφικτή η εμφάνιση των καμερών DiBos.

### Γνωστοποίηση!

Όταν η διαμόρφωση αλλάξει και ενεργοποιηθεί, μια ακολουθία καμερών (προδιαμορφωμένη ή αυτόματη) συνήθως συνεχίζεται μετά από επανεκκίνηση του Operator Client.

Ωστόσο, στις παρακάτω περιπτώσεις, η ακολουθία δεν συνεχίζεται:

Έχει καταργηθεί μια οθόνη όπου η ακολουθία έχει διαμορφωθεί ώστε να εμφανίζεται.  
Έχει αλλάξει η λειτουργία μιας οθόνης (μονή/τετραπλή προβολή), όπου η ακολουθία έχει διαμορφωθεί ώστε να εμφανίζεται.

Αλλάζει ο λογικός αριθμός ενός μόνιτορ, όπου η ακολουθία έχει διαμορφωθεί ώστε να εμφανίζεται.



### Για να εκκινήσετε μια αλληλουχία καμερών:

1. Επιλέξτε ένα Πλαίσιο εικόνας, στο οποίο θέλετε να προβάλλεται η αλληλουχία.
2. Κάντε δεξιό κλικ σε έναν φάκελο στο **Λογική δενδρική δομή** και κάντε κλικ στο **Εμφάνιση ως αλληλουχία στο επιλεγμένο Πλαίσιο Εικόνας**.  
Οι κάμερες του επιλεγμένου φακέλου εμφανίζονται η μία μετά την άλλη στο επιλεγμένο



Πλαίσιο εικόνας. Το  υποδεικνύει ότι η αλληλουχία εκτελείται.

### Για να διακόψετε προσωρινά μια αλληλουχία καμερών:

- ▶ Στη γραμμή εργαλείων του παραθύρου εικόνας, κάντε κλικ στο .

Η εκτέλεση της αλληλουχίας διακόπτεται, όπως υποδεικνύεται από το .

**Για να μεταπηδήσετε στο προηγούμενο/επόμενο βήμα μιας αλληλουχίας καμερών:**

- ▶ Στη γραμμή εργαλείων του παραθύρου εικόνας, κάντε κλικ στο  ή το .
- Η αλληλουχία μεταπηδά στο προηγούμενο ή στο επόμενο βήμα.

**Ανατρέξτε στο**

- *Παράθυρο διαλόγου Επιλογές, σελίδα 135*

## 6.14

### Χρήση τρόπου λειτουργίας μονοκαναλικού ήχου

Κύριο παράθυρο

Μπορείτε να χρησιμοποιήσετε τον τρόπο λειτουργίας μονοκαναλικού ήχου, εάν θέλετε να ακούτε μόνον μία πηγή ήχου που έχει εκχωρηθεί σε μια κάμερα. Δεν μπορείτε να ενεργοποιήσετε τον ήχο για άλλη κάμερα.

**Για να ενεργοποιήσετε/απενεργοποιήσετε τον τρόπο λειτουργίας πολυκαναλικού ήχου:**

1. Μέσα από το μενού **Πρόσθετα**, κάντε κλικ στην εντολή **Επιλογές...**
2. Επιλέξτε το πλαίσιο ελέγχου **Αναπαραγωγή ήχου του επιλεγμένου πλαισίου εικόνας**.

**Ανατρέξτε στο**

- *Παράθυρο διαλόγου Επιλογές, σελίδα 135*

## 6.15

### Χρήση τρόπου λειτουργίας πολυκαναλικού ήχου

Κύριο παράθυρο

Μπορείτε να χρησιμοποιήσετε τον τρόπο λειτουργίας πολυκαναλικού ήχου, εάν θέλετε να ακούτε διάφορες πηγές ήχου ταυτόχρονα. Μπορείτε να ενεργοποιήσετε διάφορες πηγές ήχου που έχουν εκχωρηθεί σε μια κάμερα στο Πλαίσιο Εικόνας κάθε κάμερας.

**Για να ενεργοποιήσετε/ απενεργοποιήσετε τον τρόπο λειτουργίας πολυκαναλικού ήχου:**

1. Μέσα από το μενού **Πρόσθετα**, κάντε κλικ στην εντολή **Επιλογές...**
2. Επιλέξτε το πλαίσιο ελέγχου **Πολυκαναλική αναπαραγωγή ήχου**.

**Ανατρέξτε στο**

- *Παράθυρο διαλόγου Επιλογές, σελίδα 135*

## 6.16

### Χρήση του ψηφιακού ζουμ

Κύριο παράθυρο

Σε κάθε πλαίσιο εικόνας παρέχεται η λειτουργία ψηφιακού ζουμ. Αυτή η λειτουργία ψηφιακού ζουμ διαθέτει 11 επίπεδα: 1x, 1,35x, 1,8x, 2,5x, 3,3x, 4,5x, 6x, 8,2x, 11x, 14,9x, 20,1x.

Όταν αποθηκεύετε μια Προβολή αγαπημένων, αποθηκεύονται η τρέχουσα ρύθμιση του ψηφιακού ζουμ και το τμήμα της εικόνας.

Όταν κάνετε κλικ στο , η τρέχουσα ρύθμιση του ψηφιακού ζουμ και το τμήμα της εικόνας χρησιμοποιούνται για άμεση αναπαραγωγή.

Μετά από επανεκκίνηση του Operator Client, διατηρούνται η τρέχουσα ρύθμιση του ψηφιακού ζουμ και το τμήμα της εικόνας.

**Για να χρησιμοποιήσετε ψηφιακό ζουμ:**

1. Γυρίστε τον τροχό του ποντικιού προς τα εμπρός ή προς τα πίσω για μεγέθυνση ή σμίκρυνση αντίστοιχα. Το



υποδεικνύει ότι χρησιμοποιήθηκε το ψηφιακό ζουμ.

2. Σύρετε την εικόνα για να μεταβείτε στο επιθυμητό τμήμα της εικόνας.

3. Κάντε δεξιό κλικ στο πλαίσιο εικόνας και, στη συνέχεια, κάντε κλικ στο **Ζουμ 1:1** για να επιστρέψετε στο αρχικό μέγεθος.

Το  εξαφανίζεται.

#### Σημείωση:

Μπορείτε επίσης να χρησιμοποιήσετε τα στοιχεία ελέγχου για το ψηφιακό ζουμ στο παράθυρο **Έλεγχος PTZ**.

#### Ανατρέξτε στο

- *Παράθυρο Δενδρική δομή Αγαπημένων, σελίδα 138*
- *Παράθυρο Έλεγχος PTZ, σελίδα 143*
- *Πλαίσιο Εικόνας, σελίδα 140*

## 6.17

### Αποθήκευση μιας μεμονωμένης εικόνας

Κύριο παράθυρο

#### Για να αποθηκεύσετε μια μεμονωμένη εικόνα:

1. Επιλέξτε ένα Πλαίσιο Εικόνας.
2. Κάντε κλικ στο  .  
Θα εμφανιστεί ένα παράθυρο διαλόγου για την αποθήκευση του αρχείου εικόνας.
3. Επιλέξτε τον επιθυμητό κατάλογο, πληκτρολογήστε το όνομα του αρχείου και επιλέξτε τον επιθυμητό τύπο αρχείου. Μπορείτε να επιλέξετε ανάμεσα σε JPG και BMP.
4. Κάντε κλικ στο **OK**.  
Η εικόνα αποθηκεύεται. Το αρχείο περιέχει επιπλέον πληροφορίες σχετικά με την κάμερα. Εάν έχετε συνδεθεί σε έναν Enterprise Management Server, το όνομα της κάμερας εμφανίζεται μαζί με το όνομα του Management Server αυτής της κάμερας ως πρόθεμα.

#### Ανατρέξτε στο

- *Πλαίσιο Εικόνας, σελίδα 140*

## 6.18

### Εκτύπωση μιας μεμονωμένης εικόνας

Κύριο παράθυρο

#### Για να εκτυπώσετε μια μεμονωμένη εικόνα:

1. Επιλέξτε ένα Πλαίσιο Εικόνας.
2. Κάντε κλικ στο  .  
Θα εμφανιστεί ένα παράθυρο διαλόγου για την επιλογή του εκτυπωτή.
3. Κάντε κλικ στο **OK**.  
Η εικόνα εκτυπώνεται. Η εκτύπωση περιέχει επιπλέον πληροφορίες σχετικά με την κάμερα. Εάν έχετε συνδεθεί σε έναν Enterprise Management Server, το όνομα της κάμερας εμφανίζεται μαζί με το όνομα του Management Server αυτής της κάμερας ως πρόθεμα.

#### Ανατρέξτε στο

- *Πλαίσιο Εικόνας, σελίδα 140*

## 6.19

### Μετάβαση σε τρόπο λειτουργίας πλήρους οθόνης

Κύριο παράθυρο

Στον τρόπο λειτουργίας πλήρους οθόνης, αποκρύπτονται πολλά στοιχεία ελέγχου, όπως π.χ. οι εντολές μενού ή η λίστα Συναγερμών εάν κανένα μόνιτορ συναγερμών δεν έχει μεταβεί σε τρόπο λειτουργίας πλήρους οθόνης. Για να προσπελάσετε αυτά τα στοιχεία ελέγχου, εγκαταλείψτε τον τρόπο λειτουργίας πλήρους οθόνης.

**Για να εμφανίσετε ολόκληρο το Παράθυρο "Εικόνες" σε τρόπο λειτουργίας πλήρους οθόνης:**

- ▶ Στη γραμμή εργαλείων Παράθυρο "Εικόνες", κάντε κλικ στο . Τότε, το παράθυρο "Εικόνες" θα εμφανιστεί σε τρόπο λειτουργίας πλήρους οθόνης.

**Για να εγκαταλείψετε τον τρόπο λειτουργίας πλήρους οθόνης:**

- ▶ Κάντε κλικ στο .

**Για να μεγιστοποιήσετε ένα επιλεγμένο Πλαίσιο Εικόνας:**

- ▶ Κάντε δεξιό κλικ σε ένα Πλαίσιο εικόνας και κάντε κλικ στο **Μεγιστοποίηση**. Τότε, το επιλεγμένο Πλαίσιο Εικόνας θα εμφανιστεί καταλαμβάνοντας ολόκληρο το παράθυρο "Εικόνες".

**Ανατρέξτε στο**



- Παράθυρο "Εικόνες", σελίδα 139

## 6.20

### Εμφάνιση ή απόκρυψη των γραμμών Πλαισίου Εικόνας

Κύριο παράθυρο

**Για να εμφανίσετε/αποκρύψετε τις γραμμές εργαλείων:**

- ▶ Κάντε κλικ στο  για να εμφανιστούν οι γραμμές εργαλείων του επιλεγμένου Πλαισίου εικόνας.
- ▶ Κάντε κλικ στο  για να αποκρύψετε τις γραμμές εργαλείων του επιλεγμένου Πλαισίου εικόνας.

**Ανατρέξτε στο**

- Παράθυρο "Εικόνες", σελίδα 139

## 6.21

### Εμφάνιση πληροφοριών για μια κάμερα

Κύριο παράθυρο

**Για να εμφανίσετε πληροφορίες:**

- ▶ Κάντε δεξί κλικ σε ένα Πλαίσιο Εικόνας στο οποίο έχει εκχωρηθεί μια κάμερα και πατήστε **Ιδιότητες**. Τότε, θα εμφανιστεί ένα παράθυρο διαλόγου με τις ιδιότητες της κάμερας.

**Ανατρέξτε στο**

- Πλαίσιο Εικόνας, σελίδα 140

## 6.22

### Ενεργοποίηση ανάλυσης περιεχομένου βίντεο (VCA)

Κύριο παράθυρο

**Για να ενεργοποιήσετε:**

- ▶ Κάντε δεξί κλικ σε ένα Πλαίσιο εικόνων στο οποίο έχει εκχωρηθεί κάμερα και κάντε κλικ στο **Ενεργοποίηση ανάλυσης περιεχομένου**. Εμφανίζονται οι υπερθέσεις VCA. Αυτή η ρύθμιση διατηρείται μετά την επόμενη επανεκκίνηση ή νέα σύνδεση του Operator Client ή μετά το κλείσιμο της κάμερας και την εκ νέου προβολή της σε ένα Πλαίσιο εικόνας.

**Για την απενεργοποίηση:**

- ▶ Κάντε δεξιά κλικ σε ένα Πλαίσιο εικόνων στο οποίο έχει εκχωρηθεί κάμερα και κάντε κλικ στο **Απενεργοποίηση ανάλυσης περιεχομένου**.  
Οι υπερθέσεις VCA εξαφανίζονται.

**6.23****Εμφάνιση κανόνων ανάλυσης περιεχομένου βίντεο (VCA)**

Κύριο παράθυρο

**Για να εμφανιστούν οι κανόνες VCA:**

- ▶ Κάντε δεξιά κλικ σε ένα πλαίσιο εικόνας με εκχωρημένη κάμερα και κάντε κλικ στο **Εμφάνιση κανόνων ανάλυσης περιεχομένου**.  
Εμφανίζονται οι κανόνες VCA.  
Αυτή η ρύθμιση δεν διατηρείται μετά την επόμενη επανεκκίνηση ή επανασύνδεση του Operator Client ή μετά το κλείσιμο της κάμερας και την εκ νέου προβολή της σε ένα Πλαίσιο εικόνας.

**Για να αποκρύψετε τους κανόνες VCA:**

- ▶ Κάντε δεξιά κλικ σε ένα Πλαίσιο εικόνας στο οποίο έχει εκχωρηθεί μια κάμερα και κάντε κλικ στο **Απόκρυψη κανόνων ανάλυσης περιεχομένου**.  
Οι κανόνες VCA εξαφανίζονται.

**6.24****Έναρξη άμεσης αναπαραγωγής**

Κύριο παράθυρο >

Μπορείτε να προβάλετε τις εγγραφές μιας κάμερας μέσα σε ένα Πλαίσιο Εικόνας, σε τρόπο λειτουργίας Ζωντανού Βίντεο.

Αν έχει διαμορφωθεί, μπορείτε να αλλάξετε την πηγή εγγραφής.

Η τρέχουσα ρύθμιση του ψηφιακού ζουμ και η τρέχουσα ενότητα εικόνας χρησιμοποιούνται για άμεση αναπαραγωγή.

Η ώρα έναρξης (αριθμός δευτερολέπτων στο παρελθόν ή ο χρόνος γρήγορης κίνησης προς τα πίσω) της άμεσης αναπαραγωγής διαμορφώνεται στο παράθυρο διαλόγου **Επιλογές** (μενού **Πρόσθετα**, εντολή **Επιλογές...**).

**Για να εκτελέσετε άμεση αναπαραγωγή:**

1. Επιλέξτε το απαιτούμενο πλαίσιο εικόνας.

2. Κάντε κλικ στο .  
Εκτελείται αναπαραγωγή της εγγραφής.

3. Μεταβείτε στην επιθυμητή πηγή εγγραφής, εάν υπάρχει.

**Σημείωση:** Μετά την αλλαγή της πηγής εγγραφής ο χρόνος επαναφοράς ενδέχεται να αποκλίνει από την τιμή της διαμόρφωσης.

- ▶ Για να επιστρέψετε σε ζωντανή εικόνα, κάντε κλικ στο .

**Σημείωση:** Μπορείτε να έχετε περισσότερα από ένα πλαίσιο εικόνας με άμεση αναπαραγωγή, ακόμη και πολλές άμεσες αναπαραγωγές της ίδιας κάμερας.

Ο χρόνος επαναφοράς για την άμεση αναπαραγωγή διαμορφώνεται στην *Καρτέλα Έλεγχος*, σελίδα 136.

**Για έναρξη/διακοπή αναπαραγωγής βρόχου:**

- ▶ Κάντε κλικ στο .

Η χρονική διάρκεια της άμεσης αναπαραγωγής βρόχου στο πλαίσιο ζωντανής εικόνας είναι το χρονικό διάστημα επαναφοράς συν το χρονικό διάστημα προώθησης από τη στιγμή που θα κάνετε κλικ στο .

**Ανατρέξτε στο**

- Καρτέλα Έλεγχος, σελίδα 136
- Πλαίσιο Εικόνας, σελίδα 140
- Αλλαγή της πηγής εγγραφής, σελίδα 96
- Παράθυρο διαλόγου Επιλογές, σελίδα 135

**6.25 Εκχώρηση κάμερας σε οθόνη**

Μπορείτε να εκχωρήσετε συσκευές IP σε αποκωδικοποιητή. Έτσι εμφανίζεται το σήμα βίντεο στο μόνιτορ και αναπαράγεται το ηχητικό σήμα στα ηχεία, εάν είναι συνδεδεμένα στον αποκωδικοποιητή. Δεν είναι δυνατή η εκχώρηση των καμερών DiBos και Bosch Allegiant με αυτόν τον τρόπο.

**Για να εκχωρήσετε μια εικόνα κάμερας σε οθόνη:**

- ▶ Σύρετε μια κάμερα από το παράθυρο  στην επιθυμητή οθόνη στο πλαίσιο εικόνας.

**6.26 Χρήση του τρόπου λειτουργίας ήχου**



Κύριο παράθυρο

Εφ' όσον διατίθεται, μπορείτε να ενεργοποιήσετε τον ήχο για μια επιλεγμένη κάμερα.

Για να ακούσετε το σήμα ήχου από περισσότερες της μίας κάμερες ταυτόχρονα, ενεργοποιήστε τον τρόπο λειτουργίας πολυκαναλικού ήχου.

Μπορείτε να ενεργοποιήσετε τον τρόπο λειτουργίας ήχου στο παράθυρο διαλόγου **Επιλογές** (μενού **Πρόσθετα**, εντολή **Επιλογές...**).

**Για να ενεργοποιήσετε/απενεργοποιήσετε τον ήχο:**

1. Επιλέξτε ένα Πλαίσιο Εικόνας.
2. Κάντε κλικ στο  για να απενεργοποιήσετε ή στο  για να ενεργοποιήσετε τον ήχο.

**Ανατρέξτε στο**

- Πλαίσιο Εικόνας, σελίδα 140
- Παράθυρο διαλόγου Επιλογές, σελίδα 135

**6.27 Χρήση της δέσμης λειτουργιών ενδοεπικοινωνίας**

Μπορείτε να χρησιμοποιήσετε τη δέσμη λειτουργιών ενδοεπικοινωνίας μόνον όταν ο τρόπος λειτουργίας Ζωντανού βίντεο είναι ενεργός.

Βεβαιωθείτε ότι το μικρόφωνο είναι ενεργό στην κάρτα ήχου και ότι η ένταση δεν είναι 0. Η εργασία αυτή γίνεται στον Πίνακα ελέγχου του υπολογιστή του σταθμού εργασίας σας. Επιπλέον βεβαιωθείτε ότι, στο πρόγραμμα οδήγησης της κάρτας ήχου, έχει επιλεγεί το μικρόφωνο και όχι η στερεοφωνική μίξη. Για τα Windows 7: Απενεργοποιήστε όλες τις συσκευές εισόδου εκτός από εκείνη που θέλετε να χρησιμοποιήσετε για δέσμη λειτουργιών ενδοεπικοινωνίας.

Το παρακάτω στιγμιότυπο απεικονίζει ένα παράδειγμα:

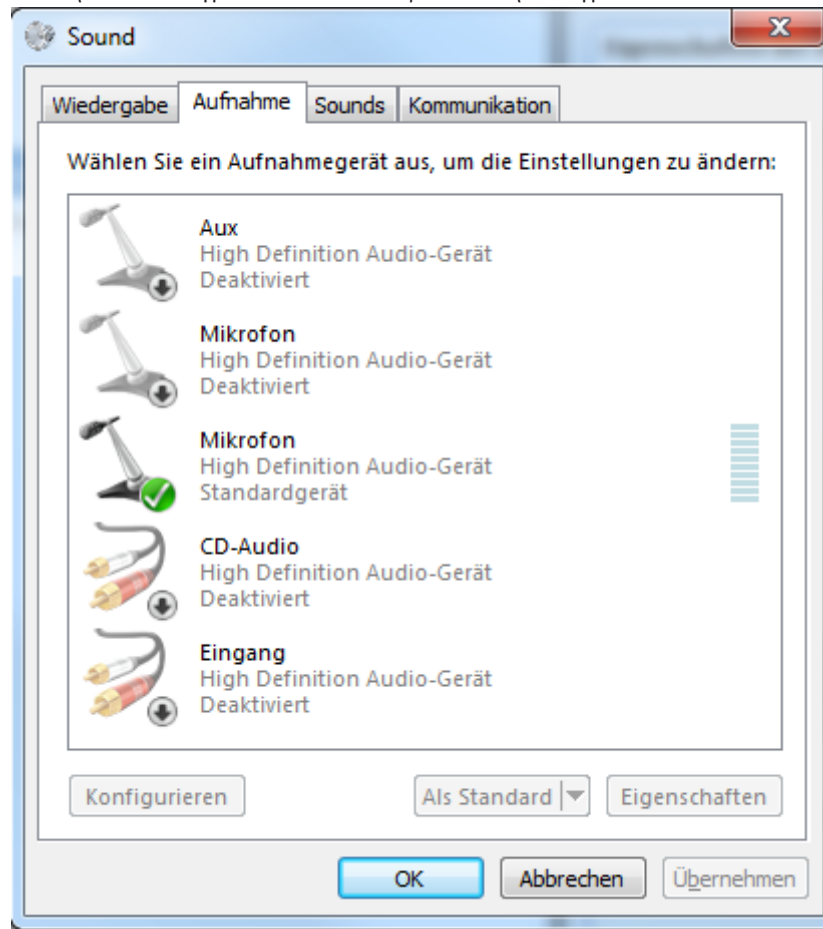

Εάν αλλάξετε τη ρύθμιση από στερεοφωνική μίξη σε μικρόφωνο μετά την πρώτη εκκίνηση του Operator Client, η ρύθμιση θα παρακαμφθεί μετά την επόμενη εκκίνηση του Operator Client. Συνιστάται να χρησιμοποιείτε ακουστικά αντί για μικρόφωνο/μεγάφωνα, για να αποφύγετε το "σφύριγμα".

Η δέσμη λειτουργιών ενδοεπικοινωνίας λειτουργεί μόνον με κωδικοποιητή που διαθέτει είσοδο και έξοδο ήχου. Βεβαιωθείτε ότι οι ρυθμίσεις έντασης για το μικρόφωνο και τα μεγάφωνα του κωδικοποιητή δεν είναι 0. Η εργασία αυτή γίνεται μέσα από το Configuration Client.

Για να χρησιμοποιήσετε τη δέσμη λειτουργιών ενδοεπικοινωνίας στο σταθμό εργασίας σας, θα πρέπει να έχουν δοθεί τα κατάλληλα δικαιώματα στην ομάδα χρηστών στην οποία ανήκετε. Η εργασία αυτή γίνεται μέσα από το Configuration Client.

Στο παράθυρο διαλόγου **Επιλογές**, μπορείτε να επιλέξετε λειτουργία απλά αμφίδρομης σύνδεσης ή λειτουργία πλήρως αμφίδρομης σύνδεσης.

#### Για να χρησιμοποιήσετε τη δέσμη λειτουργιών ενδοεπικοινωνίας:

1. Επιλέξτε ένα Πλαίσιο Εικόνας με έναν κωδικοποιητή ήχου.
2. Κάντε κλικ στο  και κρατήστε πατημένο το κουμπί του ποντικιού. Εάν ο ήχος ήταν απενεργοποιημένος για το συγκεκριμένο Πλαίσιο Εικόνας, θα ενεργοποιηθεί αυτόματα.

Τότε, το εικονίδιο θα αλλάξει σε .

Τώρα, μπορείτε να μιλήσετε. Εφ' όσον το επιτρέπει η διαμόρφωση, και η άλλη πλευρά μπορεί να μιλήσει, ανεξάρτητα από το κατά πόσον έχει κάνει κλικ στο εικονίδιο ή όχι.

3. Αφήστε το κουμπί του ποντικιού. Η μεταφορά θα διακοπεί.  
Ο ήχος παραμένει ενεργοποιημένος για το συγκεκριμένο Πλαίσιο Εικόνας.

**Γνωστοποίηση!**

Ένας εισερχόμενος αυτόματα αναδυόμενος συναγερμός μπορεί να διακόψει τη μεταφορά.

**Ανατρέξτε στο**

– Παράθυρο "Εικόνες", σελίδα 139

**6.28****Κλείδωμα ελέγχου μιας κάμερας PTZ**

Κύριο παράθυρο >

Μπορείτε να κλειδώσετε τον έλεγχο μιας κάμερας PTZ για άλλους χρήστες. Ένας χρήστης με υψηλότερη προτεραιότητα μπορεί να αναλάβει τον έλεγχο και να κλειδώσει τον έλεγχο της κάμερας. Μπορείτε να διαμορφώσετε ένα χρονικό όριο για αυτό το ρητό κλείδωμα PTZ. Εάν απλώς αναλάβετε τον έλεγχο χωρίς προηγουμένως να τον κλειδώσετε με μη αυτόματο τρόπο, ο έλεγχος κλειδώνεται για τον χρήστη με τη χαμηλότερη προτεραιότητα επί 5 δευτ.

**Για να κλειδώσετε έναν έλεγχο PTZ:**

1. Επιλέξτε ένα από τα παρακάτω στοιχεία:
  - Πλαίσιο Εικόνας με κάμερα PTZ
  - κάμερα PTZ στη Λογική Δενδρική Δομή
  - κάμερα PTZ στη Δενδρική Δομή Αγαπημένων
  - κάμερα PTZ στο παράθυρο "Χάρτης"
2. Κάντε δεξί κλικ στο Πλαίσιο Εικόνας ή στην κάμερα PTZ και πατήστε **Κλείδωμα**. Οι χρήστες με χαμηλότερες προτεραιότητες δεν θα μπορούν πλέον να χρησιμοποιήσουν τον έλεγχο PTZ. Στις οθόνες τους, θα εμφανιστεί το σχετικό πλαίσιο μηνύματος.  
Για να τερματίσετε το κλείδωμα του ελέγχου PTZ, κάντε δεξί κλικ στο Πλαίσιο Εικόνας ή στην κάμερα PTZ και επιλέξτε **Ξεκλείδωμα**.  
Τότε, το κλείδωμα θα τερματιστεί αυτόματα μετά από ένα διαμορφωμένο χρονικό διάστημα ή όταν τερματίσετε τη σύνδεσή σας.

**Ανατρέξτε στο**

- Παράθυρο "Εικόνες", σελίδα 139
- Παράθυρο Χάρτης, σελίδα 142
- Παράθυρο Λογική δενδρική δομή, σελίδα 138
- Παράθυρο Δενδρική δομή Αγαπημένων, σελίδα 138

**6.29****Ενημέρωση της εικόνας αναφοράς**

Κύριο παράθυρο >

Μπορείτε να ενημερώσετε την εικόνα αναφοράς.

**Για να ενημερώσετε την εικόνα αναφοράς:**

1. Κάντε δεξιοί κλικ σε ένα Πλαίσιο εικόνας και, στη συνέχεια, κάντε κλικ στο **Εικόνα αναφοράς**.  
Θα εμφανιστεί το παράθυρο διαλόγου **Εικόνα αναφοράς**.
2. Κάντε κλικ στο **Ενημέρωση**.  
Θα εμφανιστεί η εικόνα κατά τη χρονική στιγμή που πατάτε **Ενημέρωση**.



### Παράθυρο διαλόγου Εικόνας αναφοράς

#### Προβολή κάμερας:

Εμφανίζει τη ζωντανή προβολή από την επιλεγμένη κάμερα.

#### Εικόνα αναφοράς



Εμφανίζει την εικόνα αναφοράς μόλις κάνετε κλικ στο **Ενημέρωση**.

#### Ενημέρωση

Κάντε κλικ για να ορίσετε την εικόνα αναφοράς. Χρησιμοποιείται η εικόνα κατά τη χρονική στιγμή που πατάτε **Ενημέρωση**.

## 6.30

### Εμφάνιση ομάδας μόνιτορ

Κύριο παράθυρο >  > 

#### Για να εκχωρήσετε μια ομάδα οθονών σε ένα πλαίσιο εικόνας:

- Σύρετε μια ομάδα οθονών από το παράθυρο **Λογική δενδρική δομή** σε ένα πλαίσιο εικόνας.  
Η επιλεγμένη ομάδα οθονών εμφανίζεται στο πλαίσιο εικόνας.  
Ή  
επιλέξτε ένα πλαίσιο εικόνας.
- Στο παράθυρο **Λογική δενδρική δομή**, κάντε διπλό κλικ σε μια ομάδα οθονών.  
Η επιλεγμένη ομάδα οθονών εμφανίζεται στο πλαίσιο εικόνας.

#### Για να εκχωρήσετε κάμερα σε οθόνη:

- Σύρετε μια κάμερα από το παράθυρο **Λογική δενδρική δομή** σε μια οθόνη.  
Η εικόνα της επιλεγμένης κάμερας εμφανίζεται στην οθόνη.

Κάθε εκχωρημένη κάμερα μιας ομάδας οθονών Εμφανίζεται ένα στιγμιότυπο. Αυτό το στιγμιότυπο σας διευκολύνει να αναγνωρίσετε, για παράδειγμα, εάν χρησιμοποιείται η σωστή κάμερα ή εάν η κάμερα είναι προσβάσιμη. Η εικόνα του στιγμιότυπου ενημερώνεται κάθε λεπτό.

#### Για εναλλαγή της διάταξης μιας ομάδας οθονών:

- ▶ Κάντε κλικ στο .

#### Για επαναφορά των προεπιλεγμένων ρυθμίσεων διάταξης μιας ομάδας οθονών:

- Κάντε δεξιό κλικ στην κατάλληλη ομάδα οθονών στη **Λογική δενδρική δομή**.
- Επιλέξτε **Επαναφορά στις προεπιλεγμένες ρυθμίσεις διάταξης**.

**Σημείωση:** Οι προεπιλεγμένες ρυθμίσεις διάταξης μιας ομάδας οθονών είναι εκείνες που διαμορφώνονται στο Configuration Client για αυτή την ομάδα οθονών.

## 6.31

### Έλεγχος ενός monitor wall

Κύριο παράθυρο > 

Όταν ξεκινάτε ένα monitor wall, εμφανίζονται η διάταξη που επιλέγεται στον αποκωδικοποιητή και οι

λογικοί αριθμοί των συνδεδεμένων καμερών.

Εάν έχει διαμορφωθεί, το monitor wall ξεκινά με προ-διαμορφωμένη αρχική ακολουθία κάμερας. Εάν μια ακολουθία περιέχει περισσότερες κάμερες απ' όσες είναι διαθέσιμες στην επιλεγμένη διάταξη, οι κάμερες που περισσεύουν αποκόπτονται.

Μπορείτε να προβάλλετε κάμερες σε ένα monitor wall ακόμα και όταν ο Operator Client δεν είναι συνδεδεμένος σε ένα Management Server.

#### Προς έλεγχο:

- Σύρετε το monitor wall σε ένα Πλαίσιο εικόνας.

- Το monitor wall θα εμφανιστεί ως ένα Παράθυρο εικόνας.
2. Επιλέξτε μια διάταξη στη λίστα.
  3. Σύρετε τις επιθυμητές κάμερες από τη Λογική δενδρική δομή στο Παράθυρο εικόνας του monitor wall.
  4. Σύρετε τις κάμερες στα επιθυμητά πλαίσια εικόνας του monitor wall.

#### Ανατρέξτε στο

- Παράθυρο εικόνας monitor wall, σελίδα 142

## 6.32 Επιλογή ζωντανής ροής για την προβολή



Κύριο παράθυρο >

Μπορείτε να επιλέξετε τη ροή μιας κάμερας για εμφάνιση σε ένα Πλαίσιο εικόνας. Αυτό είναι χρήσιμο, για παράδειγμα, όταν η προεπιλεγμένη ροή δεν είναι διαθέσιμη. Σε αυτή την περίπτωση, μπορείτε να επιλέξετε άλλη ροή.

Στη Λογική δενδρική δομή επιλέγετε την προτιμώμενη ροή που θα χρησιμοποιείται όταν εμφανιστεί αργότερα η κάμερα.

Στο Πλαίσιο εικόνας μιας κάμερας που ήδη εμφανίζεται, μπορείτε να αλλάξετε αμέσως τη ροή. Η επιλογή ροής σε ένα πλαίσιο εικόνας το οποίο εμφανίζει μια κάμερα, διατηρείται μετά την επανεκκίνηση του Operator Client χωρίς το προηγούμενο ρητό κλείσιμο αυτού του Πλαισίου εικόνας. Εάν έχει επιλεγεί η προεπιλεγμένη ροή σε ένα Πλαίσιο εικόνας και η προεπιλεγμένη ροή αλλάξει χρησιμοποιώντας τον Configuration Client, η ροή που χρησιμοποιείται για την Ζωντανή προβολή, αλλάζει αυτόματα μετά την επανεκκίνηση.

Μπορείτε να αποθηκεύσετε την επιλογή ροής ενός πλαισίου εικόνας σε μια προβολή στη Δενδρική δομή Αγαπημένων.

Κατά τη χρήση του Operator Client με έκδοση προγενέστερη της BVMS 5.5.5 για να ανοίξετε μια προβολή που είχε αποθηκευτεί προηγουμένως με Operator Client 5.5.5, χρησιμοποιείται η προεπιλεγμένη ροή.

Κατά τη χρήση του Operator Client με την έκδοση 5.5.5 για την εμφάνιση μιας ροής που είχε αποθηκευτεί με Operator Client με έκδοση προγενέστερη της 5.5.5, χρησιμοποιείται η προεπιλεγμένη ροή.

#### Για προεπιλογή προτιμώμενης ροής:

- ▶ Στη Λογική δενδρική δομή, κάντε δεξί κλικ σε μία κάμερα, καταδειξτε το **Επιθυμητή ροή**, και κατόπιν κάντε κλικ σε μια από τις διαθέσιμες εντολές του μενού.

Όταν θα σύρετε την επόμενη φορά αυτή την κάμερα σε ένα Πλαίσιο εικόνας, θα χρησιμοποιηθεί η προτιμώμενη ροή για εμφάνιση.

#### Για επιλογή ροής:

- ▶ Κάντε δεξί κλικ στην εικόνα της κάμερας σε ένα πλαίσιο εικόνας, καταδειξτε το **Επιλέξτε ροή**, και κατόπιν κάντε κλικ σε μια από τις διαθέσιμες εντολές του μενού

Η επιλεγμένη ροή χρησιμοποιείται για εμφάνιση.

Όταν επιλέξετε **Βελτιστοποιημένο μεγέθους πλαισίου εικόνας**, η ανάλυση της εμφανιζόμενης κάμερας ρυθμίζεται αυτόματα ανάλογα με το μέγεθος του Πλαισίου εικόνας ανάλογα με την ανάλυση της οθόνης που χρησιμοποιείται.

Η εντολή **Βελτιστοποιημένο μεγέθους πλαισίου εικόνας** δεν είναι διαθέσιμη για τις παρακάτω κάμερες:

- Κάμερες με ανάλυση SD
- Κάμερες με ταυτόσημη ανάλυση στη ροή 1 και τη ροή 2

**Ανατρέξτε στο**

- Χρήση αγαπημένων και σελιδοδεικτών, σελίδα 59

**6.33****Προβολή βίντεο μέσω χαμηλού εύρους ζώνης**

Κύριο παράθυρο

Μπορείτε να αναπαράγετε τις εγγραφές μιας κάμερας ή να δείτε τις ζωντανές εικόνες μιας κάμερας με Operator Client ακόμα και αν έχετε μια σύνδεση δικτύου χαμηλού εύρους ζώνης μεταξύ του BVMS και του υπολογιστή σας Operator Client.

Οι διακωδικοποιητές δεν υποστηρίζουν υπερθέσεις intelligent tracking, ROI, Intelligent Video Analytics και δεδομένα κειμένου.

Για τη χρήση δικτύων χαμηλού εύρους ζώνης, διατίθενται 2 επιλογές:

- Διακωδικοποίηση υλικού
- Διακωδικοποίηση λογισμικού (διαθέσιμη μόνο για τη λειτουργία ζωντανού βίντεο)

**Διακωδικοποίηση υλικού**

Για διακωδικοποίηση υλικού το VRM πρέπει να διαθέτει τουλάχιστον μια συσκευή διακωδικοποίησης. Αυτή η συσκευή διακωδικοποίησης δεν είναι διαμορφωμένη στο BVMS. Ανατρέξτε στην τεκμηρίωση VRM σχετικά με τον τρόπο διαμόρφωσης μιας συσκευής διακωδικοποίησης. Οι συσκευές διακωδικοποίησης διαθέτουν πολλαπλές εκδοχές διακωδικοποίησης.

Τα DIVAR IP 3000 και DIVAR IP 7000 παραδίδονται το καθένα με προδιαμορφωμένη εκδοχή διακωδικοποίησης.

Κάθε ζωντανή ροή ή εγγραφή χρειάζεται τη δική της εκδοχή διακωδικοποίησης.

Η διακωδικοποίηση υλικού είναι δυνατή μόνο για συσκευές IP βίντεο από την Bosch που είναι συνδεδεμένες σε ένα VRM.

Τόσο η κάμερα, όσο και η συσκευή διακωδικοποίησης πρέπει να διαχειρίζονται από το ίδιο VRM.

**Διακωδικοποίηση λογισμικού**

Για τη διακωδικοποίηση λογισμικού χρειάζεται να διαμορφώσετε ένα Mobile Video Service στο Management Server ή το Enterprise Management Server.

Σε ένα Enterprise System χρησιμοποιούνται μόνο οι υπηρεσίες MVS που είναι διαμορφωμένες στη διαμόρφωση Enterprise Management Server.

Για να επιλέξετε την προτιμώμενη συσκευή διακωδικοποίησης, χρησιμοποιήστε το πλαίσιο διαλόγου **Επιλογές**.

**Για την ενεργοποίηση της διακωδικοποίησης:**

1. Στη λογική δενδρική δομή, κάντε δεξί κλικ στην επιθυμητή κάμερα, καταδείξτε το **Επιθυμητή ροή**, και κατόπιν κάντε κλικ για να ενεργοποιήσετε το **Διακωδικοποίηση**.
  2. Εμφάνιση κάμερας σε ένα Πλαίσιο εικόνων.
- ✓ Αυτή η κάμερα εμφανίζει διακωδικοποιημένο βίντεο.

Στη γραμμή εργαλείων αυτού του Πλαισίου εικόνων, εμφανίζεται το εικονίδιο  για τη

διακωδικοποίηση υλικού ή το εικονίδιο  για τη διακωδικοποίηση λογισμικού.

Αν η κάμερα που επηρεάζεται εμφανίζεται ήδη σε ένα Πλαίσιο εικόνας, εξακολουθεί να εμφανίζει μη-διακωδικοποιημένο βίντεο μέχρι να κλείσετε αυτό το Πλαίσιο εικόνας.

Εάν ένα αίτημα διακωδικοποίησης δεν μπορεί να ικανοποιηθεί, το σχετικό Πλαίσιο εικόνων γίνεται μαύρο.

**Για την απενεργοποίηση της διακωδικοποίησης σε λειτουργία Ζωντανού βίντεο:**

1. Στη λογική δενδρική δομή, κάντε δεξί κλικ στην επιθυμητή κάμερα, καταδείξτε το **Επιθυμητή ροή**, και κατόπιν επιλέξτε άλλη ροή.
2. Εμφάνιση κάμερας σε ένα Πλαίσιο εικόνων.

- ✓ Αυτή η κάμερα εμφανίζει μη διακωδικοποιημένο βίντεο.  
Το εικονίδιο διακωδικοποίησης δεν εμφανίζεται.  
Αν η κάμερα που επηρεάζεται εμφανίζεται ήδη σε ένα Πλαίσιο εικόνας, εξακολουθεί να εμφανίζει διακωδικοποιημένο βίντεο μέχρι να κλείσετε αυτό το Πλαίσιο εικόνας.

#### Για την απενεργοποίηση της διακωδικοποίησης σε Λειτουργία αναπαραγωγής:

1. Στη Λογική δενδρική δομή, καταδείξτε το **Επιθυμητή ροή**, και κατόπιν κάντε κλικ για να απενεργοποιήσετε το **Διακωδικοποίηση**.
  2. Εμφάνιση κάμερας σε ένα Πλαίσιο εικόνων.
- ✓ Αυτή η κάμερα εμφανίζει μη διακωδικοποιημένο βίντεο.  
Το εικονίδιο διακωδικοποίησης δεν εμφανίζεται.  
Αν η κάμερα που επηρεάζεται εμφανίζεται ήδη σε ένα Πλαίσιο εικόνας, εξακολουθεί να εμφανίζει διακωδικοποιημένο βίντεο μέχρι να κλείσετε αυτό το Πλαίσιο εικόνας.

#### Γνωστοποίηση!

Επίσης μπορείτε να ενεργοποιήσετε ή να απενεργοποιήσετε την διακωδικοποίηση απευθείας σε ένα Πλαίσιο εικόνων:

Κάντε δεξιό κλικ στο στοιχείο, καταδείξτε το **Επιλέξτε ροή**, και κατόπιν κάντε κλικ στην επιθυμητή εντολή μενού.

Αυτή η ρύθμιση επηρεάζει μόνο το επιλεγμένο Πλαίσιο εικόνας.

Αυτή η εντολή δεν επηρεάζει τη ρύθμιση για την προτιμώμενη ροή στη Λογική Δενδρική Δομή.



#### Ανατρέξτε στο

- Παράθυρο διαλόγου Επιλογές, σελίδα 135
- Πλαίσιο Εικόνας, σελίδα 140

## 6.34

### Χρήση TCP για αξιόπιστη σύνδεση



Κύριο παράθυρο >

Για κάθε συσκευή IP βίντεο από την Bosch στο σύστημά σας μπορείτε να δημιουργήσετε μια πιο αξιόπιστη σύνδεση, αν απαιτείται. Αυτό μπορεί να φανεί χρήσιμο αν έχετε, για παράδειγμα, απώλειες σύνδεσης λόγω υψηλού φόρτου δικτύου. Ενεργοποιείτε το TCP για μια επιλεγμένη κάμερα για να δημιουργήσετε μια πιο αξιόπιστη σύνδεση.

Για όλες τις κάμερες ενός ολόκληρου σταθμού εργασίας το σύστημα διαχειριστή μπορεί να κάνει τη διαμόρφωση ώστε το προεπιλεγμένο πρωτόκολλο να είναι TCP ή UDP. Για μία κάμερα μπορείτε να παρακάμψετε το προεπιλεγμένο πρωτόκολλο.

**Σημείωση:** Από την έκδοση υλικολογισμικού κωδικοποιητή 7.0, είναι δυνατή η εμφάνιση ασφαλούς UDP για κωδικοποιητές BVIP. Μπορείτε να πραγματοποιήσετε εναλλαγή μεταξύ TCP και UDP για ζωντανή εικόνα ενός αποκωδικοποιητή.

Εάν χρησιμοποιείτε παλαιότερες εκδόσεις υλικολογισμικού και ο διαχειριστής ενεργοποίησε την κρυπτογράφηση για ζωντανή εικόνα ενός κωδικοποιητή στο Configuration Client, το στοιχείο TCP επιλέγεται από προεπιλογή και δεν είναι δυνατή η απενεργοποίηση του TCP.

#### Για να ενεργοποιήσετε το TCP:

- ▶ Στη Λογική Δενδρική Δομή, κάντε δεξί κλικ σε μια κάμερα και κάντε κλικ στο **Ενεργοποίηση του TCP**.
- ✓ Πραγματοποιείται σύνδεση με την κάμερα πλέον μέσω TCP. Η καταχώριση του μενού περιβάλλοντος γι' αυτήν την κάμερα αλλάζει σε **Απενεργοποίηση του TCP**.

#### Για να απενεργοποιήσετε το UDP:

- ▶ Στη Λογική Δενδρική Δομή, κάντε δεξί κλικ σε μια κάμερα και κάντε κλικ στο **Απενεργοποίηση του TCP**.

- ✓ Πραγματοποιείται σύνδεση με την κάμερα πλέον μέσω UDP. Η καταχώριση του μενού περιβάλλοντος γι' αυτήν την κάμερα αλλάζει σε **Ενεργοποίηση του TCP**.

**Για να χρησιμοποιήσετε το διαμορφωμένο προεπιλεγμένο πρωτόκολλο:**

- ▶ Στη Λογική δενδρική δομή, κάντε δεξιό κλικ σε μια κάμερα και, στη συνέχεια, κάντε κλικ στο **Χρήση προεπιλεγμένου πρωτοκόλλου (TCP)** ή **Χρήση προεπιλεγμένου πρωτοκόλλου (UDP)**. Εξαρτάται από την τρέχουσα διαμόρφωση ποια από τις δύο αυτές εντολές μενού διατίθεται.

## 6.35 Σύνδεση με μη διαχειριζόμενη τοποθεσία



Κύριο παράθυρο

Μπορείτε να συνδεθείτε σε μη διαχειριζόμενη τοποθεσία. Όλες οι διαθέσιμες συσκευές όλων των συσκευών δικτύου βίντεο αυτής της τοποθεσίας εμφανίζονται τότε στη Λογική Δενδρική Δομή. Αμέσως μόλις αποσυνδεθείτε ή εξέλθετε από το Operator Client, αυτή η σύνδεση τερματίζεται.

**Για να συνδεθείτε:**

1. Κάντε δεξιό κλικ στο .
2. Κάντε κλικ στο **Σύνδεση με την τοποθεσία**.

Με την προϋπόθεση ότι η συσκευή συνδέεται, εμφανίζεται το .

Μετά την επιτυχή αποκατάσταση της σύνδεσης, εμφανίζεται το . Όλες οι διαθέσιμες συσκευές αυτής της τοποθεσίας εμφανίζονται στο Λογικό δένδρο. Εάν δεν μπορούν να συνδεθούν όλες οι συσκευές που ανήκουν σε αυτή την τοποθεσία, εμφανίζεται το . Μπορείτε να προσπαθήσετε αργότερα να συνδέσετε τις υπόλοιπες συσκευές που δεν έχουν συνδεθεί έως τώρα.

**Συμβουλή:** Επίσης, μπορείτε να κάνετε διπλό κλικ στο  για να συνδεθείτε.

**Για τη σύνδεση των συσκευών που απομένουν:**

1. Κάντε δεξί κλικ στο .
2. Κάντε κλικ στο **Επανασύνδεση**.

**Για να αποσυνδέσετε μια μεμονωμένη τοποθεσία:**

1. Κάντε δεξί κλικ στο  ή .
2. Κάντε κλικ στο **Αποσύνδεση από τοποθεσία**.

Τότε, το εικονίδιο θα αλλάξει σε: 

Όλα τα Πλαίσια εικόνας με συσκευές που ανήκουν σε αυτή την τοποθεσία κλείνουν αυτόματα.

**Για να αποσυνδέσετε όλες τις τοποθεσίες:**

- ▶ Κάντε κλικ στο . Όλες οι τοποθεσίες έχουν αποσυνδεθεί. Οι μερικώς συνδεδεμένες τοποθεσίες δεν αποσυνδέονται. Όλα τα πλαίσια εικόνας με συσκευές που ανήκουν σε αυτή την τοποθεσία, κλείνουν αυτόματα.

**Ανατρέξτε στο**

– *Unmanaged site, σελίδα 17*

## 6.36 Εμφάνιση συναγερμού video analytics

Κύριο παράθυρο > 

Μπορείτε να εμφανίσετε την εφαρμογή του προγράμματος προβολής analytics της διαμορφωμένης πλατφόρμας video analytics.

Η εφαρμογή του προγράμματος προβολής analytics εμφανίζει τις λεπτομέρειες των συναγερμών του συστήματος ανάλυσης.

**Προαπαιτούμενα**

- ▶ Σύρετε το στοιχείο video analytics  σε ένα Πλαίσιο εικόνας. Εμφανίζεται η προεπιλεγμένη εικόνα της εφαρμογής του προγράμματος προβολής analytics.

Για την εμφάνιση της εφαρμογής του προγράμματος προβολής analytics, θα πρέπει να υπάρχει διαθέσιμος ένας συναγερμός video analytics στη Λίστα συναγερμών.

**Για να εμφανιστεί η εφαρμογή του προγράμματος προβολής συναγερμών:**

- ▶ Στη Λίστα συναγερμών, κάντε κλικ για να επιλέξετε ένα συναγερμό video analytics. Η εφαρμογή του προγράμματος προβολής analytics εμφανίζεται στο Πλαίσιο εικόνας όπου έχετε σύρει το στοιχείο video analytics.

## 6.37 Εμφάνιση γραφικών στοιχείων έξυπνων πληροφοριών

Κύριο παράθυρο

Μπορείτε να εμφανιστεί ένα γραφικό στοιχείο Intelligent Insights σε ένα πλαίσιο εικόνας .

**Για να εμφανιστεί ένα γραφικό στοιχείο Intelligent Insights σε ένα πλαίσιο εικόνας:**

- ▶ Σύρετε ένα γραφικό στοιχείο Intelligent Insights από το παράθυρο **Λογική δενδρική δομή** σε ένα πλαίσιο εικόνας. Το γραφικό στοιχείο Intelligent Insights εμφανίζεται στο πλαίσιο εικόνας.

## 7 Χρήση χαρτών και των καμερών PTZ

Στο κεφάλαιο αυτό παρέχονται πληροφορίες σχετικά με τον τρόπο χρήσης του παραθύρου **Χάρτης** και του παραθύρου **Έλεγχος PTZ**.

Μπορείτε να δείτε έναν χάρτη στον απαιτούμενο λόγο διαστάσεων και παράγοντα μεγέθυνσης. Ως εκ τούτου, βλέπετε όλες τις συσκευές και τη θέση τους με μια ματιά.

Μπορείτε να ορίσετε ότι θα εστιάζεται αυτόματα ο χάρτης της κάμερας στο επιλεγμένο πλαίσιο εικόνας. Αυτός ο χάρτης εμφανίζεται στο παράθυρο **Χάρτης** της οθόνης **Έλεγχος**.

Ορισμένες δυνατότητες που περιγράφονται στο παρόν κεφάλαιο μπορούν να απενεργοποιηθούν για την ομάδα χρηστών σας, την Ομάδα χρηστών Enterprise ή το Enterprise Account.

### 7.1 Εμφάνιση ενός χάρτη

Κύριο παράθυρο

Μπορείτε να εμφανίσετε έναν χάρτη στο παράθυρο **Χάρτης** ή σε ένα Πλαίσιο εικόνων.



#### Γνωστοποίηση!

Ένας χάρτης που προβάλλεται σε ένα πλαίσιο Εικόνας συναγερμού βελτιστοποιείται για προβολή και περιέχει μόνο την αρχική προβολή του βασικού αρχείου .dwf.

Ανάλογα με τη διαμόρφωσή σας, ένας χάρτης μπορεί να εμφανίζει αναλάμποντα και έγχρωμα ενεργά σημεία. Κάθε ενεργό σημείο υποδεικνύει ότι έχει σημειωθεί μια συγκεκριμένη αλλαγή κατάστασης της αντίστοιχης συσκευής.

**Για να προβάλετε έναν χάρτη στο παράθυρο χαρτών:**

- ▶ Σύρετε ένα χάρτη από τη Λογική δενδρική δομή στην καρτέλα , περιμένετε να εμφανιστεί το παράθυρο **Χάρτης** και αποθέστε το χάρτη στο παράθυρο **Χάρτης**. Ο χάρτης εμφανίζεται.

**Για να προβάλετε έναν χάρτη σε ένα Πλαίσιο Εικόνας:**

- ▶ Σύρετε ένα χάρτη από το παράθυρο **Λογική δενδρική δομή** σε ένα Πλαίσιο εικόνων. Ο χάρτης εμφανίζεται στο Πλαίσιο εικόνων.

**Ανατρέξτε στο**

– *Παράθυρο Χάρτης, σελίδα 142*

### 7.2 Έλεγχος των καμερών PTZ



Κύριο παράθυρο > καρτέλα

Μπορείτε να κάνετε ζουμ και να ελέγχετε τις κάμερες στο παράθυρο **Έλεγχος PTZ** ή στο Πλαίσιο Εικόνας.

Η λειτουργία ψηφιακού ζουμ δεν διατίθεται για κάμερες θόλου και κάμερες με δυνατότητα οριζόντιας/ κατακόρυφης κίνησης.



#### Γνωστοποίηση!

Κατά τον έλεγχο μιας κάμερας MIC 500 PTZ, μετατίθενται η κοντινή και μακρινή εστίαση. Μπορείτε να αλλάξετε τη συμπεριφορά απευθείας από τη συσκευή.

**Έλεγχος/ζουμ καμερών στο παράθυρο Έλεγχος PTZ:**

1. Επιλέξτε το Πλαίσιο Εικόνας που θέλετε.

2. Κάντε κλικ στα διάφορα στοιχεία ελέγχου μέσα στο παράθυρο **Έλεγχος PTZ**, για να ελέγξετε την κάμερα.

**Για να μετακινήσετε σε μια προκαθορισμένη θέση κάμερας PTZ στο χάρτη:**

1. Απεικόνιση ενός χάρτη που περιέχει ένα ενεργό σημείο κάμερας PTZ σε ένα πλαίσιο εικόνας.
2. Κάντε δεξιό κλικ σε μια κάμερα PTZ που βρίσκεται επάνω σε χάρτη, καταδείξτε το **Θέσεις PTZ**, και κατόπιν κάντε κλικ στην επιθυμητή εντολή προκαθορισμένης θέσης. Η κάμερα μεταφέρει το σημείο εστίασης στην επιλεγμένη προκαθορισμένη θέση.

**Για κλειδωμα του ελέγχου μιας κάμερας PTZ στο χάρτη:**

1. Απεικόνιση ενός χάρτη που περιέχει ένα ενεργό σημείο κάμερας PTZ σε ένα πλαίσιο εικόνας.
2. Κάντε δεξιό κλικ σε μια κάμερα PTZ που βρίσκεται επάνω σε χάρτη και κάντε κλικ στο **Κλειδωμα**. Ο έλεγχος PTZ αυτής της κάμερας είναι κλειδωμένος για άλλους χρήστες.
3. Για ξεκλειδωμα: Κάντε δεξιό κλικ στην κλειδωμένη κάμερα PTZ και κάντε κλικ στο **Ξεκλειδωμα**.

**Ανατρέξτε στο**

- *Παράθυρο Έλεγχος PTZ, σελίδα 143*

## 7.3

### Έλεγχος κάμερας μέσα από το παράθυρο

Κύριο παράθυρο

Μόλις εκχωρήσετε μια κάμερα PTZ σε ένα πλαίσιο εικόνας, μπορείτε να χρησιμοποιήσετε τις λειτουργίες ελέγχου της κάμερας απευθείας σε αυτό το πλαίσιο εικόνας.

**Για να χρησιμοποιήσετε τη λειτουργία οριζόντιας και κατακόρυφης σάρωσης (pan and tilt):**

1. Μετακινήστε τον δρομέα στο πλαίσιο εικόνας όπου εμφανίζεται η κάμερα PTZ.

Ο δρομέας μετατρέπεται σε .

2. Πιέστε παρατεταμένα το κουμπί του ποντικιού.

Ο δρομέας μετατρέπεται σε .

Για να εκτελέσετε οριζόντια και κατακόρυφη σάρωση της εικόνας αργά, μετακινήστε το ποντίκι ελαφρώς προς την επιθυμητή κατεύθυνση.

Για να εκτελέσετε οριζόντια και κατακόρυφη σάρωση της εικόνας πιο γρήγορα, μετακινήστε το ποντίκι πιο πολύ.

**Για να χρησιμοποιήσετε τη λειτουργία οπτικού ζουμ:**

- Για μεγέθυνση, περιστρέψτε τον τροχό του ποντικιού προς τα εμπρός.
- Για σμίκρυνση, περιστρέψτε τον τροχό του ποντικιού προς τα πίσω.

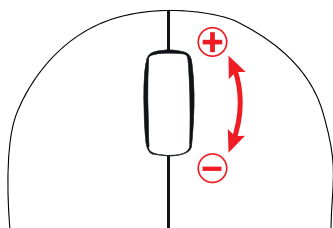

**Ανατρέξτε στο**

- *Πλαίσιο Εικόνας, σελίδα 140*



## 7.4 Χρήση της λειτουργίας ROI



Κύριο παράθυρο > Καρτέλα

Μπορείτε να χρησιμοποιήσετε τη λειτουργία ROI με σταθερή κάμερα HD.

Μπορείτε να κάνετε ζουμ και να ελέγχετε τις κάμερες στο παράθυρο **Έλεγχος PTZ** ή στο Πλαίσιο Εικόνας.





### Γνωστοποίηση!

Ο διαχειριστής συστήματος πρέπει να διαμορφώσει τη λειτουργία ROI στο Configuration Client.

### Για χρήση του ROI:

1. Χρησιμοποιήστε τα ακόλουθα στοιχεία ελέγχου PTZ:



2. Επιπροσθέτως, μπορείτε να χρησιμοποιήσετε το ψηφιακό ζουμ (   ). Ωστόσο, κάτι τέτοιο δεν εξοικονομεί εύρος ζώνης δικτύου. Ή
3. Χρησιμοποιήστε τα στοιχεία ελέγχου εντός του παραθύρου.

## 7.5 Χρήση έξυπνης παρακολούθησης



Κύριο παράθυρο > Καρτέλα

### Προοριζόμενη χρήση

Η προοριζόμενη χρήση του Intelligent Tracking είναι να ενεργοποιήσει μια κάμερα, ώστε να ακολουθεί ένα επιλεγμένο αντικείμενο. Μπορείτε να ορίσετε στη διαμόρφωση εάν η επιλογή ενός αντικειμένου θα πραγματοποιείται αυτόματα ή χειροκίνητα. Η κάμερα μπορεί να είναι τύπου PTZ ή σταθερή κάμερα HD (μόνο όταν η λειτουργία ROI είναι ενεργοποιημένη).

Διατίθενται οι εξής 3 λειτουργίες:

- **Απενεργ.:** Η λειτουργία Intelligent Tracking είναι απενεργοποιημένη.
- **Αυτ.:** Η λειτουργία Intelligent Tracking είναι ενεργοποιημένη, το μεγαλύτερο αντικείμενο επιλέγεται αυτόματα για παρακολούθηση, συνιστώμενη χρήση: αντικείμενα στην εικόνα που κινούνται σπανίως.
- **Κάντε κλικ:** Ο χρήστης επιλέγει το αντικείμενο προς παρακολούθηση.

Μόλις επιλεγθεί το αντικείμενο προς παρακολούθηση, μια κάμερα PTZ κινείται και ακολουθεί το αντικείμενο, έως ότου αυτό εγκαταλείψει την ορατή περιοχή της κάμερας ή ο χειριστής διακόψει την παρακολούθηση.

Μια σταθερή κάμερα HD με ενεργοποιημένη τη λειτουργία Intelligent Tracking καθορίζει μια περιβάλλουσα περιοχή κοντά στα όρια του επιλεγμένου αντικειμένου και μεγεθύνει την εικόνα, ώστε να εμφανιστεί μόνο η συγκεκριμένη περιοχή. Στη συνέχεια, η περιοχή μετακινείται ανάλογα με την κίνηση του αντικειμένου.

**Για να χρησιμοποιήσετε το Intelligent Tracking:**

1. Κάντε δεξιό κλικ στο πλαίσιο εικόνας της κάμερας και, στη συνέχεια, κάντε κλικ στο **Ενεργοποίηση ανάλυσης περιεχομένου**.
  2. Για να ενεργοποιήσετε το Intelligent Tracking, κάντε κλικ στο **Αυτ.** ή στο **Κάντε κλικ**.
- ✓ Η κάμερα ακολουθεί ένα αντικείμενο που κινείται μέσα στην εικόνα της κάμερας.

## 8 Χρήση αγαπημένων και σελιδοδεικτών

Στο κεφάλαιο αυτό παρέχονται πληροφορίες σχετικά με τον τρόπο χρήσης της Δενδρικής δομής αγαπημένων και της Δενδρικής δομής σελιδοδεικτών.

### Δενδρική δομή Αγαπημένων

Μπορείτε να προσθέσετε κάθε στοιχείο της Λογικής δενδρικής δομής σε μια προβολή στη Δενδρική δομή αγαπημένων, για να δημιουργήσετε το δικό σας υποσύνολο στοιχείων της Λογικής δενδρικής δομής. Μπορείτε οποτεδήποτε να εμφανίσετε την προβολή ή να προσθέσετε ή να διαγράψετε συσκευές σε μια προβολή.

Κατά την αποθήκευση μιας προβολής στη Δενδρική δομή αγαπημένων, αποθηκεύετε τις παρακάτω ρυθμίσεις:

- Την αντιστοίχιση καμερών ή άλλων αντικειμένων σε Πλαίσια εικόνας
- Το Μοτίβο Πλαισίων εικόνας
- Την τρέχουσα ρύθμιση του ψηφιακού ζουμ
- Την ενότητα εικόνας
- Την επιλεγμένη ροή (διαθέσιμη μόνο για τη λειτουργία ζωντανού βίντεο)

### Δενδρική δομή σελιδοδεικτών

Μπορείτε να αποθηκεύσετε μια χρονική περίοδο ζωντανής προβολής ή μια εγγραφή σε έναν σελιδοδείκτη. Ένας σελιδοδείκτης αποθηκεύει χρόνο έναρξης και λήξης, τις κάμερες που έχουν εκχωρηθεί στο Παράθυρο εικόνας τη συγκεκριμένη στιγμή και ολόκληρο το Μοτίβο πλαισίων εικόνας. Είναι δυνατό να επιλέξετε χρονική περίοδο διάρκειας 0 δευτερολέπτων. Οι

σελιδοδείκτες αποθηκεύονται στο πλαίσιο . Η διαγραφή ενός σελιδοδείκτη δεν επηρεάζει τις αντίστοιχες εγγραφές. Δεν μπορείτε να προσθέσετε ή να αφαιρέσετε κάμερες από ένα σελιδοδείκτη. Για να αλλάξετε ένα σελιδοδείκτη, φορτώστε τον, κάντε τις αλλαγές που επιθυμείτε και αποθηκεύστε τον.

Εάν μια εγγραφή έχει διαγραφεί, ο αντίστοιχος σελιδοδείκτης δεν θα συγχρονίζεται. Εάν φορτωθεί, θα εμφανιστεί ένα μαύρο Πλαίσιο εικόνας.



Αν έχετε συνδεθεί σε έναν Enterprise Management Server, το όνομα της κάμερας εμφανίζεται μαζί με το όνομα του Management Server αυτής της κάμερας ως πρόθεμα.

**Σημείωση:** Μην προσθέτετε περισσότερες από 4 κάμερες σε ένα σελιδοδείκτη προκειμένου να αποφύγετε θέματα επιδόσεων κατά τη φόρτωση του σελιδοδείκτη.

### Ανατρέξτε στο

- *Παράθυρο Δενδρική δομή Αγαπημένων, σελίδα 138*
- *Επιλογή ζωντανής ροής για την προβολή, σελίδα 50*

## 8.1 Προσθήκη στοιχείων στη Δενδρική Δομή Αγαπημένων

Κύριο παράθυρο >  > καρτέλα   
ή

Κύριο παράθυρο >  > καρτέλα 

Μπορείτε να προσθέσετε κάθε στοιχείο του Λογικού δένδρου στο Δένδρο αγαπημένων. Αυτό σας επιτρέπει να καθορίσετε το δικό σας υποσύνολο του Λογικού δένδρου.



**Για να προσθέσετε ένα στοιχείο:**

- ▶ Κάντε δεξιό κλικ σε ένα στοιχείο και, στη συνέχεια, κάντε κλικ στο **Προσθήκη στα Αγαπημένα**.

**Ανατρέξτε στο**

- Παράθυρο Λογική δενδρική δομή, σελίδα 138
- Παράθυρο Δενδρική δομή Αγαπημένων, σελίδα 138

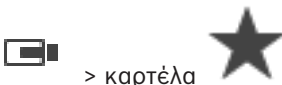
**8.2****Δημιουργία/επεξεργασία προβολών**

Κυρίως παράθυρο >  > καρτέλα   
ή

Κύριο παράθυρο >  > καρτέλα 

Αφού εκχωρήσετε κάμερες, χάρτες και αρχεία HTML σε Πλαίσια εικόνας, μπορείτε να αποθηκεύσετε τη συγκεκριμένη εκχώρηση και το μοτίβο Πλαισίων εικόνας σε μια προβολή στη Δενδρική δομή αγαπημένων.

**Για να δημιουργήσετε μια νέα προβολή:**

1. Διατάξτε τις κάμερες στο Παράθυρο Εικόνα σε λειτουργία Ζωντανού Βίντεο και σε λειτουργία Αναπαραγωγής.
2. Εφόσον το επιθυμείτε, χρησιμοποιήστε το ψηφιακό ζουμ και επιλέξτε ένα τμήμα εικόνας. Κατά την εμφάνιση μιας προβολής, η ζωντανή εικόνα της κάμερας εμφανίζεται στη λειτουργία Ζωντανού βίντεο και το εγγεγραμμένο βίντεο της κάμερας εμφανίζεται στη λειτουργία Αναπαραγωγής.
3. Στη γραμμή εργαλείων του παραθύρου Εικόνα, κάντε κλικ στο  .

Προστίθεται μια νέα προβολή  . Εισαγάγετε ένα όνομα για τη νέα προβολή.

**Περιορισμός για unmanaged sites:** Μπορείτε να δημιουργήσετε μια προβολή καμερών από 20 unmanaged sites το ανώτερο.

**Για να εμφανίσετε μια προβολή:**

- ▶ Κάντε διπλό κλικ στην προβολή ή δεξιό κλικ στην προβολή και, στη συνέχεια, κάντε κλικ στο **Φόρτωση προβολής πλαισίου εικόνας**.  
Η εκχώρηση που αποθηκεύτηκε σε αυτή την προβολή εμφανίζεται στο παράθυρο εικόνας.

**Γνωστοποίηση!**

Ο μέγιστος αριθμός σειρών πλαισίων εικόνας που εμφανίζονται στο παράθυρο εικόνας διαμορφώνεται στο BVMS Configuration Client. Εάν αυτός ο αριθμός έχει αλλάξει από την τελευταία αποσύνδεση από το Operator Client και ο αριθμός των σειρών πλαισίων εικόνας στην αποθηκευμένη προβολή υπερβαίνει τη μέγιστη τιμή που έχει οριστεί από την παράμετρο του συστήματος, η αποθηκευμένη προβολή δεν μπορεί να εμφανιστεί και εμφανίζεται προειδοποίηση.

Μπορείτε να εμφανίσετε την προβολή χωρίς τις επιπλέον σειρές.



### Εμφάνιση προβολής για μη διαχειριζόμενες τοποθεσίες

Όταν φορτώσετε μια προβολή για κάμερες από μη διαχειριζόμενες τοποθεσίες, η εκχώρηση που αποθηκεύτηκε σε αυτή την προβολή εμφανίζεται στο παράθυρο εικόνας και οι μη διαχειριζόμενες τοποθεσίες συνδέονται αυτόματα.

Εάν η σύνδεση διαρκεί περισσότερο από 3 δευτερόλεπτα, εμφανίζεται το παράθυρο διαλόγου

**Συνδέεται** όπου υποδεικνύεται η πρόοδος της σύνδεσης.

- ▶ Για να ακυρώσετε τη διαδικασία σύνδεσης, κάντε κλικ στο **Άκυρο**. Δεν φορτώνονται περαιτέρω unmanaged sites ούτε περαιτέρω εικόνες καμερών. Οι unmanaged sites που έχουν ήδη συνδεθεί παραμένουν συνδεδεμένες και οι εικόνες καμερών που έχουν ήδη φορτωθεί παραμένουν ανοικτές.

Εάν παρουσιαστούν προβλήματα σύνδεσης, οι unmanaged sites που δεν μπόρεσαν να συνδεθούν εμφανίζονται στο παράθυρο διαλόγου **Συνδέεται**.

- ▶ Μόλις ολοκληρωθεί η διαδικασία σύνδεσης, κάντε κλικ στο **OK**.

Εάν ο αριθμός των ήδη συνδεδεμένων unmanaged sites και των unmanaged sites που έχουν εκχωρηθεί στην προβολή Αγαπημένα υπερβαίνει το ανώτατο όριο των 20 συνδεδεμένων τοποθεσιών, εμφανίζεται προειδοποιητικό μήνυμα.

- ▶ Για ακύρωση κάντε κλικ στο **Όχι**.  
Ή  
Κάντε κλικ στο **OK** για να συνεχίσετε.  
Εάν συνεχίσετε, οι ήδη συνδεδεμένες unmanaged sites οι οποίες δεν έχουν εκχωρηθεί όμως στην προβολή Αγαπημένα αποσυνδέονται και συνδέονται μόνο οι unmanaged sites που έχουν εκχωρηθεί στην προβολή Αγαπημένα.

### Για να επεξεργαστείτε μια προβολή:

1. Κάντε διπλό κλικ στην προβολή  που θέλετε να επεξεργαστείτε.
2. Κάντε τις αλλαγές που θέλετε, π.χ. εκχωρήστε κάμερες σε Πλαίσια εικόνας.
3. Κάντε δεξιό κλικ στην επιθυμητή προβολή και, στη συνέχεια, κάντε κλικ στο **Ενημέρωση προβολής πλαισίου εικόνας**.

### Για να μετονομάσετε μια προβολή:

1. Κάντε δεξιό κλικ στην επιθυμητή προβολή  και, στη συνέχεια, κάντε κλικ στο **Μετονομασία**.
2. Πληκτρολογήστε το όνομα της προβολής και πιέστε ENTER.

### Για να διαγράψετε μια προβολή:

- ▶ Κάντε δεξιό κλικ στην προβολή και, στη συνέχεια, κάντε κλικ στο **Κατάργηση**. Η προβολή καταργείται από τη Δενδρική δομή Αγαπημένων.

### Ανατρέξτε στο

- *Παράθυρο Δενδρική δομή Αγαπημένων, σελίδα 138*

## 8.3

### Προσθήκη ενός σελιδοδείκτη

Κύριο παράθυρο >  > Εκχώρηση επιθυμητών καμερών σε Πλαίσια εικόνας  
ή

Κύριο παράθυρο >  > Εκχώρηση επιθυμητών καμερών σε Πλαίσια εικόνας

#### Για να προσθέσετε έναν σελιδοδείκτη:

1. Με τη βοήθεια της Γραμμής δείκτη, επιλέξτε τη χρονική περίοδο πάνω στη Γραμμή χρόνου.
  2. Στη γραμμή εργαλείων, κάντε κλικ στο .  
Εμφανίζεται το πλαίσιο διαλόγου **Προσθήκη σελιδοδείκτη**.  
Εάν έχετε συνδεθεί σε ένα Enterprise Management Server, το όνομα της κάμερας εμφανίζεται μαζί με το όνομα του Management Server αυτής της κάμερας ως πρόθεμα.
  3. Η επιλεγμένη χρονική περίοδος αντιγράφεται στα κατάλληλα πεδία.
  4. Πραγματοποιήστε αλλαγές, εάν απαιτείται.
  5. Κάντε κλικ στο **OK**.
- ✓ Ο σελιδοδείκτης αποθηκεύεται στη Δενδρική δομή σελιδοδεικτών.

#### Παράθυρο διαλόγου Προσθήκης σελιδοδείκτη

##### Όνομα

Επεξεργαστείτε το όνομα του σελιδοδείκτη.

##### Ώρα έναρξης

Μέσα από τις λίστες, επιλέξτε ημερομηνία και ώρα.

##### Ώρα λήξης

Μέσα από τις λίστες, επιλέξτε ημερομηνία και ώρα.

##### Πηγές

Εμφανίζει τις κάμερες που ανήκουν στον συγκεκριμένο σελιδοδείκτη.

## 8.4

### Επεξεργασία ενός σελιδοδείκτη

Κύριο παράθυρο >  > καρτέλα   
ή

Κύριο παράθυρο >  > Καρτέλα 

#### Για να επεξεργαστείτε ένα σελιδοδείκτη:

1. Κάντε δεξί κλικ σε ένα σελιδοδείκτη και πατήστε **Επεξεργασία σελιδοδείκτη**.  
Θα εμφανιστεί το παράθυρο διαλόγου **Επεξεργασία σελιδοδείκτη**.
  2. Πραγματοποιήστε αλλαγές εάν απαιτείται.
  3. Κάντε κλικ στο **OK**.
- ✓ Ο σελιδοδείκτης θα αποθηκευτεί στη Δενδρική δομή σελιδοδεικτών.

## 8.5

### Φόρτωση σελιδοδείκτη

Κύριο παράθυρο >  > Καρτέλα   
ή

Κύριο παράθυρο >  > Καρτέλα 

#### Για να προβάλετε ένα σελιδοδείκτη:

- ▶ Σύρετε ένα σελιδοδείκτη στο Παράθυρο εικόνας. Ολόκληρη η διάταξη "Παράθυρο εικόνας" που έχει αποθηκευτεί στο σελιδοδείκτη εμφανίζεται στη Γραμμή χρόνου. Η Γραμμή δείκτη είναι τοποθετημένη στο χρόνο έναρξης του σελιδοδείκτη.

- ✓ Το προηγούμενο Παράθυρο εικόνας θα αντικατασταθεί.



### Γνωστοποίηση!

Ο μέγιστος αριθμός σειρών πλαισίων εικόνας που εμφανίζονται στο παράθυρο εικόνας διαμορφώνεται στο BVMS Configuration Client. Εάν αυτός ο αριθμός έχει αλλάξει από την τελευταία αποσύνδεση από το Operator Client και ο αριθμός των σειρών πλαισίων εικόνας στον αποθηκευμένο σελιδοδείκτη υπερβαίνει τη μέγιστη τιμή που έχει οριστεί από την παράμετρο του συστήματος, η αποθηκευμένη προβολή δεν μπορεί να εμφανιστεί και εμφανίζεται προειδοποίηση.

Μπορείτε να εμφανίσετε την προβολή χωρίς τις επιπλέον σειρές.

### Ανατρέξτε στο

- Παράθυρο "Σελιδοδείκτες", σελίδα 139

## 8.6

### Εξαγωγή σελιδοδεικτών

Κύριο παράθυρο >   
ή

Κύριο παράθυρο > 

#### Για να εξαγάγετε σελιδοδείκτες:

1. Κάντε κλικ στην καρτέλα .
2. Κάντε δεξιό κλικ σε έναν σελιδοδείκτη.
3. Για να εξαγάγετε έναν μόνο σελιδοδείκτη, κάντε κλικ στο **Εξαγωγή σελιδοδείκτη**. Εμφανίζεται το παράθυρο διαλόγου **Εξαγωγή σελιδοδείκτη**.  
Ή  
Για να εξαγάγετε πολλούς σελιδοδείκτες, κάντε κλικ στο **Εξαγωγή πολλών σελιδοδεικτών**. Εμφανίζεται το παράθυρο διαλόγου **Εξαγωγή βίντεο**.
4. Κάντε τις κατάλληλες ρυθμίσεις.  
Εάν θέλετε να κρυπτογραφήσετε τα εξαγόμενα αρχεία, πληκτρολογήστε έναν κωδικό πρόσβασης και, στη συνέχεια, επιβεβαιώστε τον.
5. Κάντε κλικ στο **Εξαγωγή**.  
Υπολογίζεται το μέγεθος των εγγραφών προς εξαγωγή. Οι αλληλοεπικαλύψεις εγγραφών θα αφαιρούνται. Εάν ο ελεύθερος χώρος δεν επαρκεί, εμφανίζεται ένα μήνυμα σφάλματος. Η γνησιότητα της εξαγωγής επαληθεύεται αυτόματα.  
Οι εγγραφές εξαγονται στο επιλεγμένο μέσο δεδομένων.
6. Εάν υπάρχει, κάντε κλικ στο **Λεπτομέρειες επαλήθευσης** για να εμφανιστεί το παράθυρο διαλόγου **Αποτέλεσμα επαλήθευσης αυθεντικότητας**. Εάν δεν προκύψουν προβλήματα γνησιότητας, το κουμπί **Λεπτομέρειες επαλήθευσης** είναι ανενεργό.

### Ανατρέξτε στο

- Παράθυρο διαλόγου Αποτελεσμάτων επαλήθευσης γνησιότητας, σελίδα 74
- Παράθυρο Γραμμή Χρόνου, σελίδα 144

### 8.6.1

#### Παράθυρο διαλόγου "Εξαγωγή σελιδοδεικτών"

Κύριο παράθυρο >  > Κάντε δεξιό κλικ σε έναν σελιδοδείκτη > εντολή **Εξαγωγή σελιδοδείκτη** > παράθυρο διαλόγου **Εξαγωγή σελιδοδείκτη**

Σας επιτρέπει να εξαγάγετε τα δεδομένα βίντεο ενός σελιδοδείκτη σε εγγενή μορφή (BVMS Export Player), MP4 ή MOV. Μπορείτε να αλλάξετε τη χρονική περίοδο για την εξαγωγή. Για κάθε κάμερα δημιουργείται ένας υποφάκελος στον φάκελο προορισμού. Για λεπτομερείς πληροφορίες σχετικά με τις διάφορες θέσεις εξαγωγής, ανατρέξτε στην ενότητα *Εξαγωγή δεδομένων βίντεο, σελίδα 76*.

**Όνομα**

Εάν απαιτείται, πληκτρολογήστε ένα όνομα για το εξαγόμενο αρχείο ή διατηρήστε το προεπιλεγμένο όνομα.

**Έναρξη:**

Επιλέξτε το πλαίσιο ελέγχου για να ορίσετε μια ώρα έναρξης για την εξαγωγή. Μέσα από τις λίστες, επιλέξτε ημερομηνία και ώρα.

**Λήξη:**

Επιλέξτε το πλαίσιο ελέγχου για να ορίσετε μια ώρα λήξης για την εξαγωγή. Μέσα από τις λίστες, επιλέξτε ημερομηνία και ώρα.

**Εγγενής**

Κάντε κλικ εδώ, για να επιλέξετε τη μορφή BVMS Export Player.

Επιλέξτε το παράθυρο διαλόγου **Προσθήκη του Export Player**, εάν θέλετε να εξαγάγετε το βίντεο με το BVMS Export Player.

**MP4 (Χρησιμοποιείται συνήθως για την αποθήκευση βίντεο και ήχου)**

Κάντε κλικ για να επιλέξετε τη μορφή MOV (συμβατή με το QuickTime της Apple, για παράδειγμα).

**MP4 (χρησιμοποιείται συνήθως για την αποθήκευση βίντεο και ήχου)**

Κάντε κλικ εδώ, για να επιλέξετε τη μορφή MP4 (συμβατή με το πρόγραμμα αναπαραγωγής πολυμέσων VLC ή το Windows Media Player, για παράδειγμα).

**Κρυπτογράφηση εξαγωγής**

Κάντε κλικ για να επιλέξετε κρυπτογράφηση για αυτή την εξαγωγή.

**Κωδ. πρόσβ.**

Πληκτρολογήστε έναν κωδικό πρόσβασης για την κρυπτογραφημένη εξαγωγή σας. Επιβεβαιώστε αυτό τον κωδικό πρόσβασης στο πεδίο **Επιβ. κωδ. πρόσβ.**

**Απομακρ. εξαγωγή**

Κάντε κλικ για να ενεργοποιήσετε την απομακρυσμένη εξαγωγή. Μπορείτε να επιλέξετε έναν Management Server του Enterprise System σας. Σε αυτόν τον Management Server εκτελείται η εξαγωγή.

Βεβαιωθείτε ότι είναι διαθέσιμα τα επιθυμητά μέσα αποθήκευσης.

**Δίσκος**

Κάντε κλικ στο **Αναζήτηση** για να επιλέξετε ένα διαμέρισμα σκληρού δίσκου για εξαγωγή.

**CD/DVD/Blu-Ray**

Στη λίστα, επιλέξτε μια συσκευή εγγραφής CD/DVD/Blu-Ray για εξαγωγή.

Δεν είναι ενεργό, όταν έχει επιλεγθεί **Απομακρ. εξαγωγή**.

**Οριστικοποίηση δίσκου**

Πατήστε για να επιλέξετε την οριστικοποίηση της εγγραφής του μέσου δεδομένων μετά την επιτυχή διαδικασία εγγραφής. Μετά την οριστικοποίηση, δεν μπορούν να εγγραφούν περαιτέρω δεδομένα στο μέσο αποθήκευσης.

**Σχόλιο:**

Πληκτρολογήστε ένα σχόλιο για την εξαγωγή.



**Ανατρέξτε στο**

- Εξαγωγή σελιδοδεικτών, σελίδα 63
- Παροχή κωδικού πρόσβασης για την εξαγωγή, σελίδα 79

**8.6.2****Παράθυρο διαλόγου "Εξαγωγή πολλαπλών σελιδοδεικτών"**

Κύριο παράθυρο > καρτέλα  > Κάντε δεξί κλικ σε έναν σελιδοδείκτη > εντολή **Εξαγωγή πολλαπλών σελιδοδεικτών** > παράθυρο διαλόγου **Εξαγωγή βίντεο**

Σας επιτρέπει να εξαγάγετε δεδομένα βίντεο από πολλαπλούς σελιδοδείκτες σε εγγενή μορφή (BVMS Export Player), MP4 ή MOV. Με αυτό τον τρόπο μπορείτε να εξαγάγετε διαφορετικές χρονικές περιόδους των ίδιων ή διαφορετικών καμερών με μία διεργασία. Για κάθε κάμερα δημιουργείται ένας υποφάκελος στον φάκελο προορισμού. Για λεπτομερείς πληροφορίες σχετικά με τις διάφορες θέσεις εξαγωγής, ανατρέξτε στην ενότητα *Εξαγωγή δεδομένων βίντεο*, σελίδα 76.

**Όνομα**

Εάν απαιτείται, πληκτρολογήστε ένα όνομα για το εξαγόμενο αρχείο ή διατηρήστε το προεπιλεγμένο όνομα.

**Εγγενής**

Κάντε κλικ εδώ, για να επιλέξετε τη μορφή BVMS Export Player.

Επιλέξτε το παράθυρο διαλόγου **Προσθήκη του Export Player**, εάν θέλετε να εξαγάγετε το βίντεο με το BVMS Export Player.

**Προσθήκη προγράμματος προβολής**

Κάντε κλικ εδώ, για να επιλέξετε την αποθήκευση των αρχικών ρυθμίσεων του BVMS Export Player στη θέση που επιλέξατε στο **Προορισμός**.

**MP4 (Χρησιμοποιείται συνήθως για την αποθήκευση βίντεο και ήχου)**

Κάντε κλικ για να επιλέξετε τη μορφή MOV (συμβατή με το QuickTime της Apple, για παράδειγμα).

**MP4 (χρησιμοποιείται συνήθως για την αποθήκευση βίντεο και ήχου)**

Κάντε κλικ εδώ, για να επιλέξετε τη μορφή MP4 (συμβατή με το πρόγραμμα αναπαραγωγής πολυμέσων VLC ή το Windows Media Player, για παράδειγμα).

**Κρυπτογράφηση εξαγωγής**

Κάντε κλικ για να επιλέξετε κρυπτογράφηση για αυτή την εξαγωγή.

**Κωδ. πρόσβ.**

Πληκτρολογήστε έναν κωδικό πρόσβασης για την κρυπτογραφημένη εξαγωγή σας. Επιβεβαιώστε αυτό τον κωδικό πρόσβασης στο πεδίο **Επιβ. κωδ. πρόσβ.**

**HDD**

Κάντε κλικ εδώ, για να επιλέξετε έναν φάκελο σε διαμέρισμα σκληρού δίσκου για εξαγωγή.

**CD/DVD/Blu-Ray**

Στη λίστα, επιλέξτε μια συσκευή εγγραφής για εξαγωγή.

Ενεργοποιήστε το **Οριστικοποίηση δίσκου**, εάν δεν θέλετε να εγγράψετε περαιτέρω δεδομένα στο μέσο αποθήκευσης δεδομένων.

**Σελιδοδείκτες**

Μέσα από τη λίστα επιλέξτε τους σελιδοδείκτες που θέλετε να εξαγάγετε.

**Οριστικοποίηση δίσκου**

Πατήστε για να επιλέξετε την οριστικοποίηση της εγγραφής του μέσου δεδομένων μετά την επιτυχή διαδικασία εγγραφής. Μετά την οριστικοποίηση, δεν μπορούν να εγγραφούν περαιτέρω δεδομένα στο μέσο αποθήκευσης.

**Σχόλιο:**

Πληκτρολογήστε ένα σχόλιο για την εξαγωγή.

**Ανατρέξτε στο**

- *Εξαγωγή σελιδοδεικτών, σελίδα 63*
- *Παροχή κωδικού πρόσβασης για την εξαγωγή, σελίδα 79*

## 9 Διαχείριση εγγεγραμμένων βίντεο

Στο κεφάλαιο αυτό, παρέχονται πληροφορίες σχετικά με τον τρόπο διαχείρισης των εγγραφών. Ορισμένα από τα χαρακτηριστικά που περιγράφονται σε αυτό το κεφάλαιο μπορεί να είναι απενεργοποιημένα για τη δική σας ομάδα χρηστών.

### 9.1 Επιλογή ζώνης ώρας

Κύριο παράθυρο



#### Γνωστοποίηση!

Βεβαιωθείτε ότι η ώρα σε όλους τους υπολογιστές του συστήματός σας είναι σωστά ρυθμισμένη σύμφωνα με κάθε ζώνη ώρας, εκεί όπου βρίσκονται οι υπολογιστές.

Το Management Server ή το unmanaged site και όλες οι συνδεδεμένες συσκευές, συμπεριλαμβανομένων των κωδικοποιητών, αποκωδικοποιητών, υπολογιστών διακομιστών VRM, DiBos και συσκευών DVR πρέπει να βρίσκονται στην ίδια ζώνη ώρας. Οι υπολογιστές Operator Client (συμπεριλαμβανομένων των Client SDK και Cameo SDK) και Configuration Client μπορούν να βρίσκονται σε άλλες ζώνες ώρας από το Management Server ή το unmanaged site.

Αν το Operator Client σας είναι τοποθετημένο σε άλλη ζώνη ώρας σε σχέση με έναν ή περισσότερους συνδεδεμένους υπολογιστές Management Server ή unmanaged site, μπορείτε να επιλέξετε μια από τις παρακάτω ενδείξεις ώρας:

- Η τοπική σας ώρα
  - UTC
  - Η ζώνη ώρας του Management Server ή unmanaged site στον οποίο είστε συνδεδεμένοι
- Τα Πλαίσια εικόνας που εμφανίζουν μια κάμερα (ζωντανό βίντεο και αναπαραγωγή) δείχνουν πάντα την ώρα του αντίστοιχου Management Server ή unmanaged site.

Εάν η λογική δενδρική δομή,  εμφανίζεται στο εικονίδιο της συσκευής κάθε διακομιστή ή unmanaged site που δεν μοιράζονται τη ζώνη ώρας που είναι επιλεγμένη επί του παρόντος στο Operator Client:

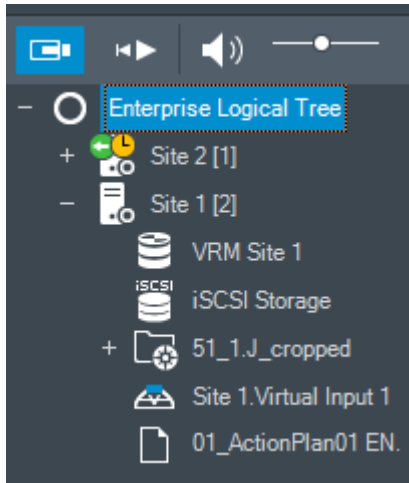

Μπορείτε να επιλέξετε τη ζώνη ώρας ενός διακομιστή ή unmanaged site για την εμφάνιση αυτής της ζώνης ώρας στο Operator Client.

#### Για να επιλέξετε τη ζώνη ώρας:

1. Στη λογική δενδρική δομή, κάντε δεξιό κλικ στο εικονίδιο του διακομιστή για να επιλέξετε τη ζώνη ώρας αυτού του διακομιστή.

2. Στη λίστα επιλογέα ζώνης ώρας, επιλέξτε την επιθυμητή καταχώριση.
  - **Ώρα Operator Client:** Operator Client
  - **UTC**
  - **UTC-x:** ζώνη ώρας του κάθε διαθέσιμου Management Server

Ο χρόνος βάσει της επιλεγμένης ζώνης ώρας εμφανίζεται στη γραμμή του μενού:

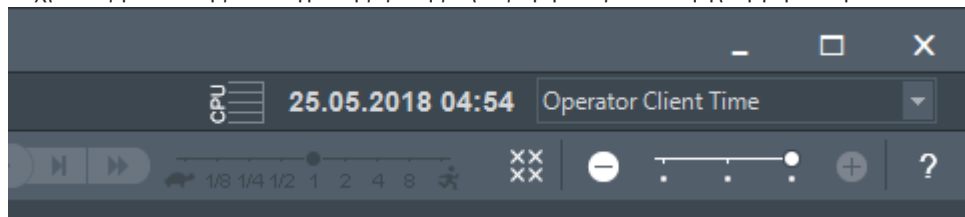





#### Ανατρέξτε στο



- Παράθυρο Λογική δενδρική δομή, σελίδα 138

## 9.2

### Εύρεση εγγεγραμμένου βίντεο

Κύριο παράθυρο >  > μενού **Εργαλεία** > εντολή **Εύρεση βίντεο...** > παράθυρο διαλόγου **Επιλέξτε διακομιστή** > παράθυρο διαλόγου **Επιλογή παραμέτρων αναζήτησης**  
ή

Κύριο παράθυρο >  >  >  > παράθυρο διαλόγου **Επιλέξτε διακομιστή** (εάν απαιτείται) > παράθυρο διαλόγου **Επιλογή παραμέτρων αναζήτησης**  
ή

Κύριο παράθυρο >  >  > Κάντε κλικ στο  > παράθυρο διαλόγου **Επιλέξτε διακομιστή** (εάν απαιτείται) > παράθυρο διαλόγου **Αναζήτηση για δεδομένα κειμένου**

#### Για την εύρεση δεδομένων βίντεο:

1. Εισαγάγετε ή επιλέξτε τα απαιτούμενα κριτήρια αναζήτησης.
2. Κάντε κλικ στο **Αναζήτηση**.

Θα εμφανιστεί το παράθυρο  με τις καταχωρήσεις που συμφωνούν με τα κριτήρια αναζήτησης.

3. Για να αναπαραγάγετε το σχετικό βίντεο, κάντε διπλό κλικ στην αντίστοιχη καταχώριση. Εμφανίζεται το αντίστοιχο βίντεο.  
Εάν αναζητήσατε δεδομένα κειμένου, το πλαίσιο δεδομένων κειμένου ανοίγει αυτόματα στο Πλαίσιο εικόνων.

#### Ανατρέξτε στο

- Παράθυρο διαλόγου **Επιλογή παραμέτρων αναζήτησης**, σελίδα 86
- Παράθυρο διαλόγου **Αποτελέσματα ημερολογίου**, σελίδα 91
- Παράθυρο **Γραμμή Χρόνου**, σελίδα 144
- **Εμφάνιση δεδομένων κειμένου**, σελίδα 91
- **Αναζήτηση για δεδομένα κειμένου**, σελίδα 92

### 9.2.1 Παράθυρο Αποτελέσματα αναζήτησης βίντεο

Κύριο παράθυρο >  > Καρτέλα 

Εμφανίζει καταχωρήσεις για δεδομένα βίντεο που συμφωνούν με διάφορα κριτήρια αναζήτησης. Μπορείτε να επιλέξετε μια καταχώρηση για αναπαραγωγή, προστασία, έλεγχο αυθεντικότητας, αρχειοθέτηση ή εξαγωγή.

Σας επιτρέπει να αναπαραγάγετε τις εγγραφές που συμφωνούν με τα κριτήρια αναζήτησης.

### 9.3 Αναπαραγωγή εγγεγραμμένων βίντεο

Κύριο παράθυρο >  > Καρτέλα  

#### Σημείωση:

Οι κάμερες Allegiant της Bosch δεν εγγράφονται μέσα από το BVMS.

#### Για να αναπαραγάγετε εγγεγραμμένα βίντεο:

1. Εκχωρήστε μια κάμερα σε ένα Πλαίσιο Εικόνας.
2. Μεταβείτε στην επιθυμητή πηγή εγγραφής, αν υπάρχει.
3. Χρησιμοποιήστε ένα στοιχείο ελέγχου της Γραμμής Χρόνου για την απαιτούμενη λειτουργία αναπαραγωγής.

#### Ανατρέξτε στο

- Παράθυρο Γραμμή Χρόνου, σελίδα 144
- Χρήση της Γραμμής Χρόνου, σελίδα 69
- Αλλαγή της πηγής εγγραφής, σελίδα 96

### 9.4 Χρήση της Γραμμής Χρόνου

Κύριο παράθυρο >  > Καρτέλα  

Μπορείτε να αποκτήσετε πρόσβαση σε συγκεκριμένη ώρα στη Γραμμή χρόνου μέσω της Πολύ λεπτής γραμμής.

#### Για να μετακινηθείτε στη Γραμμή χρόνου:

1. Κάντε κλικ οπουδήποτε στη Γραμμή χρόνου.  
Οι εικόνες του συγκεκριμένου χρονικού σημείου εμφανίζονται στο Παράθυρο εικόνας.
2. Κάντε κύλιση για να πραγματοποιήσετε μεγέθυνση ή σμίκρυνση.
3. Σύρετε για να μετακινήσετε το παράθυρο της γραμμής χρόνου προς τα δεξιά ή προς τα αριστερά.

#### Ή:

1. Στο πεδίο ημερομηνίας και ώρας, πληκτρολογήστε τις απαιτούμενες τιμές.

2. Κάντε κλικ στο  .

Η Πολύ λεπτή γραμμή μεταβαίνει στη συγκεκριμένη ώρα. Οι εικόνες του χρονικού σημείου που πληκτρολογήσατε εμφανίζονται στο παράθυρο εικόνας. Χρησιμοποιήστε τον έλεγχο της Γραμμής χρόνου για την απαιτούμενη επιλογή αναπαραγωγής.

Μπορείτε να επιλέξετε μια χρονική περίοδο στη Γραμμή χρόνου χρησιμοποιώντας την Πολύ λεπτή γραμμή. Μπορείτε να χρησιμοποιήσετε αυτή την επιλογή για περαιτέρω εργασίες, όπως για την εξαγωγή δεδομένων βίντεο.

- ▶ Σύρετε τις κάτω λαβές της Γραμμής Δείκτη για να επιλέξετε μια χρονική περίοδο ή για να αλλάξετε αυτήν την επιλογή.  
Σύρετε τις επάνω λαβές για να μετακινήσετε τη Γραμμή Δείκτη ή την επιλογή.

#### Ανατρέξτε στο

- Παράθυρο Γραμμή Χρόνου, σελίδα 144
- Αναπαραγωγή εγγεγραμμένων βίντεο, σελίδα 69

## 9.5

### Αλλαγή της ταχύτητας αναπαραγωγής



#### Για να αλλάξετε την ταχύτητα αναπαραγωγής ενός βίντεο προς τα εμπρός ή προς τα πίσω:

- ▶ Μετακινήστε το συρόμενο ρυθμιστικό προς τα αριστερά για να μειώσετε ή προς τα δεξιά για να αυξήσετε την ταχύτητα αναπαραγωγής.

**Σημείωση:** Εάν ορίσετε την ταχύτητα αναπαραγωγής σε 4x ή υψηλότερη, δεν θα εμφανίζονται όλα τα καρτέ.

#### Ανατρέξτε στο

- Παράθυρο Γραμμή Χρόνου, σελίδα 144

## 9.6



### Περιορισμός ή κατάργηση περιορισμού βίντεο

Κύριο παράθυρο > μενού  > **Γραμμή Χρόνου**

Μπορείτε να περιορίσετε ή να καταργήσετε τον περιορισμό των εγγραφών των καμερών που είναι συνδεδεμένες με τις εξής συσκευές DIVAR:

- DIVAR AN 3000
- DIVAR AN 5000
- DIVAR hybrid
- DIVAR network

Όταν είναι περιορισμένες, ένας μη εξουσιοδοτημένος χρήστης δεν μπορεί να εμφανίσει τις εγγραφές αυτών των καμερών.

Οι συσκευές DIVAR μπορούν να συνδεθούν στο BVMS είτε τοπικά στο  ή ως unmanaged site στο .

Για τον περιορισμό και την κατάργηση του περιορισμού, χρειάζεστε το αντίστοιχο δικαίωμα.



#### Γνωστοποίηση!

Η κατάργηση περιορισμού / κατάργηση προστασίας μιας επιλεγμένης χρονικής περιόδου είναι πιθανόν να συντελέσει σε κατάργηση περιορισμού / κατάργηση προστασίας σε ολόκληρη τη συνεχόμενη περίοδο περιορισμού / προστασίας αυτής της κάμερας, ακόμα και εκτός της επιλεγμένης χρονικής περιόδου.

#### Για περιορισμό:

1. Με τη βοήθεια της Γραμμής δείκτη, επιλέξτε το χρονικό διάστημα μίας ή περισσότερων καμερών DIVAR στη Γραμμή χρόνου.
2. Κάντε δεξιό κλικ σε αυτή τη χρονική περίοδο και, στη συνέχεια, κάντε κλικ στο **Περιορισμός βίντεο...**  
Θα εμφανιστεί το παράθυρο διαλόγου **Περιορισμός βίντεο**.

### 3. Κάντε κλικ στο **Περιορισμός**.

Θα εμφανιστεί ένα παράθυρο μηνύματος όπου θα εμφανίζονται λεπτομερείς πληροφορίες για τη χρονική περίοδο που στην πραγματικότητα περιορίζεται. Συνήθως, αυτή η χρονική περίοδος είναι μεγαλύτερη από την επιλεγμένη χρονική περίοδο.

Τα δεδομένα βίντεο είναι περιορισμένα. Στη Γραμμή χρόνου, το περιορισμένο βίντεο υποδεικνύεται με σκούρες γκρι διαγώνιες λωρίδες: 

#### **Σημείωση:**

Για να καταργήσετε τον περιορισμό, επιλέξτε την περιορισμένη περίοδο στη γραμμή χρόνου, κάντε δεξί κλικ και στη συνέχεια πατήστε **Κατάργηση περιορισμού βίντεο...**

#### **Ανατρέξτε στο**

- *Παράθυρο διαλόγου Περιορισμός βίντεο, σελίδα 71*
- *Παράθυρο διαλόγου Κατάργηση περιορισμού βίντεο, σελίδα 71*

## 9.6.1

### Παράθυρο διαλόγου Περιορισμός βίντεο

Κύριο παράθυρο >  > μενού **Γραμμή Χρόνου** > Εντολή **Περιορισμός βίντεο...** > Παράθυρο διαλόγου **Περιορισμός βίντεο**.

#### **Έναρξη:**

Εμφανίζεται η τρέχουσα επιλογή της Γραμμής δείκτη.

Εάν το αφήσετε κενό, ο περιορισμός θα εφαρμοστεί σε όλες τις εγγραφές έως την καθορισμένη ημερομηνία λήξης.

#### **Λήξη:**

Εμφανίζεται η τρέχουσα επιλογή της Γραμμής δείκτη.

Εάν το αφήσετε κενό, ο περιορισμός θα εφαρμοστεί σε όλες τις εγγραφές από την καθορισμένη ημερομηνία έναρξης και μετά.



#### **Γνωστοποίηση!**

Η κατάργηση περιορισμού / κατάργηση προστασίας μιας επιλεγμένης χρονικής περιόδου είναι πιθανόν να συντελέσει σε κατάργηση περιορισμού / κατάργηση προστασίας σε ολόκληρη τη συνεχόμενη περίοδο περιορισμού / προστασίας αυτής της κάμερας, ακόμα και εκτός της επιλεγμένης χρονικής περιόδου.

#### **Περιορισμός**

Κάντε κλικ εδώ, για να περιορίσετε την επιλεγμένη χρονική περίοδο.

## 9.6.2

### Παράθυρο διαλόγου Κατάργηση περιορισμού βίντεο

Κύριο παράθυρο >  > μενού **Γραμμή Χρόνου** > Εντολή **Κατάργηση περιορισμού βίντεο...** > Παράθυρο διαλόγου **Κατάργηση περιορισμού βίντεο**.

#### **Έναρξη:**

Εμφανίζεται η τρέχουσα επιλογή της Γραμμής δείκτη.

Εάν το αφήσετε κενό, η κατάργηση περιορισμού θα εφαρμοστεί σε όλες τις εγγραφές μέχρι την καθορισμένη ημερομηνία λήξης.

#### **Λήξη:**

Εμφανίζεται η τρέχουσα επιλογή της Γραμμής δείκτη.

Εάν το αφήσετε κενό, η κατάργηση περιορισμού θα εφαρμοστεί σε όλες τις εγγραφές από την καθορισμένη ημερομηνία έναρξης και μετά.

**Γνωστοποίηση!**

Η κατάργηση περιορισμού / κατάργηση προστασίας μιας επιλεγμένης χρονικής περιόδου είναι πιθανόν να συντελέσει σε κατάργηση περιορισμού / κατάργηση προστασίας σε ολόκληρη τη συνεχόμενη περίοδο περιορισμού / προστασίας αυτής της κάμερας, ακόμα και εκτός της επιλεγμένης χρονικής περιόδου.

**Κατάργηση περιορισμού**

Κάντε κλικ εδώ, για να καταργήσετε τον περιορισμό της επιλεγμένης χρονικής περιόδου.

**Ανατρέξτε στο**

– *Περιορισμός ή κατάργηση περιορισμού βίντεο, σελίδα 70*

**9.7****Προστασία ή κατάργηση προστασίας βίντεο**

Κύριο παράθυρο >  > Καρτέλα  

Μπορείτε να προστατεύσετε τις εικόνες των προβαλλόμενων καμερών από τυχόν αντικατάσταση ή διαγραφή τους.

**Γνωστοποίηση!**

Μπορείτε να προστατεύσετε τα δεδομένα μιας συσκευής τοπικής αποθήκευσης.

**Γνωστοποίηση!**

Η κατάργηση περιορισμού / κατάργηση προστασίας μιας επιλεγμένης χρονικής περιόδου είναι πιθανόν να συντελέσει σε κατάργηση περιορισμού / κατάργηση προστασίας σε ολόκληρη τη συνεχόμενη περίοδο περιορισμού / προστασίας αυτής της κάμερας, ακόμα και εκτός της επιλεγμένης χρονικής περιόδου.

1. Με τη βοήθεια της Γραμμής δείκτη, επιλέξτε τη χρονική περίοδο επάνω στη Γραμμή χρόνου.
2. Κάντε δεξιό κλικ σε αυτή τη χρονική περίοδο και, στη συνέχεια, κάντε κλικ στο **Προστασία βίντεο...**

Θα εμφανιστεί το παράθυρο διαλόγου **Προστασία βίντεο**.

Η επιλεγμένη χρονική περίοδος αντιγράφεται στα πεδία **Έναρξη:** και **Λήξη:**.

Εάν είναι απαραίτητο, αλλάξτε τις τιμές.

3. Κάντε κλικ στο **Προστασία**.

Τα δεδομένα βίντεο θα προστατευτούν. Στη Γραμμή χρόνου, το προστατευμένο βίντεο υποδεικνύεται με σκούρες γκρι διαγώνιες λωρίδες: 

**Σημείωση:**

Για να καταργήσετε την προστασία, επιλέξτε την περίοδο με προστασία στη γραμμή χρόνου, κάντε δεξί κλικ και πατήστε **Κατάργηση προστασίας βίντεο**.

**Ανατρέξτε στο**

– *Παράθυρο Γραμμή Χρόνου, σελίδα 144*

**9.7.1****Παράθυρο διαλόγου Προστασία βίντεο**

Κύριο παράθυρο >  > μενού **Γραμμή Χρόνου** > Εντολή **Προστασία βίντεο...** > Παράθυρο διαλόγου **Προστασία βίντεο**.

Σας επιτρέπει να προστατέψετε τα επιλεγμένα δεδομένα βίντεο.



**Έναρξη:**

Εμφανίζεται η τρέχουσα επιλογή της Γραμμής δείκτη.

Εισαγάγετε το χρονικό σημείο απ' όπου θα αρχίσει η προστασία.

Εάν το αφήσετε κενό, η προστασία θα εφαρμοστεί σε όλες τις εγγραφές μέχρι την καθορισμένη τελική ημερομηνία.

**Λήξη:**

Εμφανίζεται η τρέχουσα επιλογή της Γραμμής δείκτη.

Εισαγάγετε το χρονικό σημείο όπου θα λήξει η προστασία.

Εάν το αφήσετε κενό, η προστασία θα εφαρμοστεί σε όλες τις εγγραφές από την καθορισμένη ημερομηνία έναρξης και μετά.

**Προστασία**

Κάντε κλικ εδώ, για να προστατέψετε την επιλεγμένη χρονική περίοδο.

**9.7.2****Παράθυρο διαλόγου Κατάργηση προστασίας βίντεο**

Κύριο παράθυρο >  > μενού **Γραμμή Χρόνου** > Εντολή **Κατάργηση προστασίας βίντεο** > Παράθυρο διαλόγου **Κατάργηση προστασίας βίντεο**.

Σας επιτρέπει να προστατέψετε τα επιλεγμένα δεδομένα βίντεο.

**Έναρξη:**

Εμφανίζεται η τρέχουσα επιλογή της Γραμμής δείκτη.

Εισαγάγετε το χρονικό σημείο απ' όπου θα αρχίσει η προστασία.

Εάν το αφήσετε κενό, η κατάργηση προστασίας θα εφαρμοστεί σε όλες τις εγγραφές μέχρι την καθορισμένη τελική ημερομηνία.

**Λήξη:**

Εμφανίζεται η τρέχουσα επιλογή της Γραμμής δείκτη.

Εισαγάγετε το χρονικό σημείο όπου θα λήξει η προστασία.

Εάν το αφήσετε κενό, η κατάργηση προστασίας θα εφαρμοστεί σε όλες τις εγγραφές από την καθορισμένη ημερομηνία έναρξης και μετά.

**Κατάργηση προστασίας**

Κάντε κλικ εδώ, για να καταργήσετε την προστασία της επιλεγμένης χρονικής περιόδου.

**9.8****Διαγραφή δεδομένων βίντεο**

Κύριο παράθυρο >  > Καρτέλα  

Μπορείτε να διαγράψετε δεδομένα βίντεο από την αρχή της εγγραφής μέχρι τη θέση της Γραμμής δείκτη.

Τα δεδομένα βίντεο όλων των καμερών που είναι διαθέσιμα στη Γραμμή χρόνου διαγράφονται.

**Εγγραφές VRM:** Οι εγγραφές με προστασία δεν διαγράφονται.

**Εγγραφές NVR:** Όταν υπάρχουν διαθέσιμες εγγραφές με προστασία, η διαγραφή δεν ξεκινά.

**Γνωστοποίηση!**

Δεν μπορείτε να αποκαταστήσετε δεδομένα βίντεο που έχουν διαγραφεί.

**Γνωστοποίηση!**

Δεν μπορείτε να διαγράψετε τα δεδομένα μιας συσκευής τοπικής αποθήκευσης.

**Για να διαγράψετε ένα βίντεο:**

1. Μετακινήστε τη Γραμμή δείκτη στην επιθυμητή θέση στη Γραμμή χρόνου.  
Στο μενού **Γραμμή Χρόνου**, κάντε κλικ στο **Διαγραφή βίντεο....**  
Εμφανίζεται το παράθυρο διαλόγου **Διαγραφή βίντεο**.
2. Πραγματοποιήστε τις κατάλληλες ρυθμίσεις.
3. Κάντε κλικ στο **Διαγραφή**.  
Επιβεβαιώστε το μήνυμα προειδοποίησης.  
Μόλις ολοκληρωθεί η διαγραφή, κάντε κλικ στο **Τέλος**.

**Παράθυρο διαλόγου Διαγραφής βίντεο**

Σας επιτρέπει να διαγράψετε δεδομένα βίντεο.

**Έναρξη:**

Εμφανίζεται η τρέχουσα επιλογή της Γραμμής δείκτη.  
Εισαγάγετε το χρονικό σημείο απ' όπου θα αρχίσει η διαγραφή.  
Εάν το αφήσετε κενό, η διαγραφή θα εφαρμοστεί σε όλες τις εγγραφές μέχρι την καθορισμένη τελική ημερομηνία.

**Λήξη:**

Εμφανίζεται η τρέχουσα επιλογή της Γραμμής Δείκτη.  
Εισαγάγετε το χρονικό σημείο όπου θα τελειώσει η διαγραφή.  
Εάν το αφήσετε κενό, η διαγραφή θα εφαρμοστεί σε όλες τις εγγραφές από την καθορισμένη ημερομηνία έναρξης και μετά.



**Διαγραφή**

Κάντε κλικ για να διαγράψετε την επιλεγμένη χρονική περίοδο.

**Ανατρέξτε στο**

– *Παράθυρο Γραμμή Χρόνου, σελίδα 144*

**9.9****Επαλήθευση της αυθεντικότητας δεδομένων βίντεο**

Κύριο παράθυρο >  > Καρτέλα   
ή

Μπορείτε να επαληθεύσετε την αυθεντικότητα των εγγραφών όλων των καμερών που εμφανίζονται στο Παράθυρο Εικόνα.

**Για να ελέγξετε τη γνησιότητα:**

1. Με τη βοήθεια της Γραμμής δείκτη, επιλέξτε τη χρονική περίοδο επάνω στη Γραμμή χρόνου.
2. Κάντε δεξιά κλικ στη συγκεκριμένη χρονική περίοδο και πατήστε **Έλεγχος ταυτότητας....**  
Εμφανίζεται το παράθυρο διαλόγου **Έλεγχος ταυτότητας**.  
Η τρέχουσα τιμή της Γραμμής δείκτη στη Γραμμή χρόνου αντιγράφεται στις λίστες **Έναρξη:** και **Λήξη:**. Εάν χρειάζεται, τροποποιήστε τις τιμές.
3. Κάντε κλικ στο **Επαλήθευση** για να ξεκινήσει η επαλήθευση της γνησιότητας.  
Το παράθυρο διαλόγου **Αποτέλεσμα επαλήθευσης αυθεντικότητας** απεικονίζει το αποτέλεσμα της διαδικασίας ελέγχου.

**9.9.1****Παράθυρο διαλόγου Αποτελεσμάτων επαλήθευσης γνησιότητας**

Κύριο παράθυρο > μενού **Γραμμή Χρόνου** > εντολή **Έλεγχος ταυτότητας...** > παράθυρο διαλόγου **Έλεγχος ταυτότητας** > κουμπί **Επαλήθευση** > παράθυρο διαλόγου **Αποτέλεσμα επαλήθευσης αυθεντικότητας**  
ή

Κύριο παράθυρο > μενού  > **Γραμμή Χρόνου** > εντολή **Εξαγωγή βίντεο...** > παράθυρο διαλόγου **Εξαγωγή βίντεο** > κουμπί **Λεπτομέρειες επαλήθευσης** > παράθυρο διαλόγου **Αποτέλεσμα επαλήθευσης αυθεντικότητας**  
ή

Κύριο παράθυρο > μενού  > **Γραμμή Χρόνου** > εντολή **Έλεγχος ταυτότητας...** > παράθυρο διαλόγου **Έλεγχος ταυτότητας** > κουμπί **Επαλήθευση** > παράθυρο διαλόγου **Αποτέλεσμα επαλήθευσης αυθεντικότητας**  
ή

Κύριο παράθυρο > μενού **Γραμμή Χρόνου** > εντολή **Εξαγωγή βίντεο...** > παράθυρο διαλόγου **Εξαγωγή βίντεο** > κουμπί **Λεπτομέρειες επαλήθευσης** > παράθυρο διαλόγου **Αποτέλεσμα επαλήθευσης αυθεντικότητας**  
ή

Κύριο παράθυρο >  > Κάντε δεξί κλικ σε έναν σελιδοδείκτη > εντολή **Εξαγωγή σελιδοδείκτη** > παράθυρο διαλόγου **Εξαγωγή σελιδοδείκτη** > κουμπί **Λεπτομέρειες επαλήθευσης** > παράθυρο διαλόγου **Αποτέλεσμα επαλήθευσης αυθεντικότητας**  
ή

Κύριο παράθυρο > καρτέλα  > Κάντε δεξί κλικ σε έναν σελιδοδείκτη > εντολή **Εξαγωγή πολλών σελιδοδεικτών** > παράθυρο διαλόγου **Εξαγωγή βίντεο** > κουμπί **Λεπτομέρειες επαλήθευσης** > παράθυρο διαλόγου **Αποτέλεσμα επαλήθευσης αυθεντικότητας**  
Σας επιτρέπει την προβολή των αποτελεσμάτων ενός ελέγχου γνησιότητας μιας επιλεγμένης χρονικής περιόδου εγγεγραμμένου βίντεο. Μπορείτε να αποθηκεύσετε τα αποτελέσματα σε ένα αρχείο CSV.

#### **Δημιουργήθηκε στις**

Εμφανίζει την ημερομηνία κατά την οποία πραγματοποιήθηκε επαλήθευση της γνησιότητας.

#### **Από**

Εμφανίζει το όνομα του χρήστη που ξεκίνησε την επαλήθευση της γνησιότητας.

#### **Χρονικό εύρος**

Εμφανίζει τη χρονική περίοδο προς επαλήθευση, που επέλεξε ο χρήστης.

#### **Περίληψη**

Εμφανίζει τον αριθμό καμερών των οποίων οι εγγραφές έχουν επαληθευτεί και τα αποτελέσματα.

#### **Λεπτομέρειες**

Κάντε κλικ για να εμφανίσετε λεπτομερείς πληροφορίες σχετικά με την επαλήθευση της γνησιότητας.

#### **Αυθεντικό**

Εμφανίζει ένα γνήσιο αποτέλεσμα. Το εικονίδιο επεξηγείται στην περίληψη.

#### **Κάμερα**

Εμφανίζει την κάμερα η οποία επαληθεύτηκε.

#### **Ημερομηνία / ώρα**

Εμφανίζει την πραγματική χρονική περίοδο.

#### **Περισσότερες πληροφορίες**

Εμφανίζει αναλυτικές πληροφορίες σχετικά με το πιστοποιητικό.

**Εξαγωγή CSV**

Εμφανίζει ένα παράθυρο διαλόγου για την εισαγωγή της διαδρομής και του ονόματος αρχείου για την έκθεση επαλήθευσης της γνησιότητας.

Authenticity Verification Result

Created on 25.05.2018 04:45:33  
By admin

Time range 25.05.2018 03:55:35 - 25.05.2018 04:00:24  
Summary Recording of 1 camera checked

— 0 time spans verified to be authentic.

Details

| Authentic | Camera | Date / Time | More Information |
|-----------|--------|-------------|------------------|
|           |        |             |                  |

CSV Export Close

**Ανατρέξτε στο**

- Εξαγωγή σελιδοδεικτών, σελίδα 63
- Εξαγωγή δεδομένων βίντεο, σελίδα 76

**9.10****Εξαγωγή δεδομένων βίντεο**

Κύριο παράθυρο >

**Γνωστοποίηση!**

Δεν μπορείτε να εξαγάγετε τα δεδομένα μιας συσκευής τοπικής αποθήκευσης.

Μπορείτε να εξαγάγετε δεδομένα βίντεο και ήχου σε εγγενή μορφή (BVMS Export Player), MP4 ή MOV.

Για κάθε εξαγόμενη κάμερα, δημιουργείται ένας υποφάκελος στον φάκελο προορισμού. Τα δεδομένα μπορούν να εξαχθούν σε:

- τοπική μονάδα δίσκου
- CD/DVD ή δίσκο Blu-Ray
- μονάδα δικτύου

- μονάδα USB

**Σημείωση:** Για να αποφύγετε τυχόν βλάβες, χρησιμοποιήστε μια γρήγορη μονάδα USB.

Σε ένα Enterprise System: Μπορείτε να επιλέξετε ένα απομακρυσμένο Management Server για να εκτελέσετε την εξαγωγή εκεί. Μπορείτε να εξάγετε μόνο τις εγγραφές των καμερών που διαχειρίζεται το επιλεγμένο Management Server

Σε έναν σταθμό εργασίας, μόνο μία εξαγωγή είναι εφικτή κάθε φορά.

**Σημείωση:** Χρειάζεστε ένα δικαίωμα για κάθε κάμερα που θέλετε να εξάγετε.



#### Γνωστοποίηση!

Οι απομακρυσμένες εξαγωγές είναι εφικτές μόνο εάν χρησιμοποιήσετε μονάδα USB, CD, DVD ή δίσκο Blu-Ray.

#### Εξαγωγή σε εγγενή μορφή

Στον πίνακα περιγράφονται οι διαφορές μεταξύ μη κρυπτογραφημένης και κρυπτογραφημένης εξαγωγής δεδομένων βίντεο σε εγγενή μορφή.

| Κριτήρια                                 | Μη κρυπτογραφημένη εξαγωγή  | Κρυπτογραφημένη εξαγωγή  |
|--|---|--|
| Προστασία με κωδικό πρόσβασης            | Όχι   | Ναι  |
| Επέκταση αρχείου                         | .info   | .encr  |
| Ο χρήστης ακυρώνει τη διεργασία εξαγωγής | Όλα τα δεδομένα βίντεο της τρέχουσας εξαγωγής έχουν διαγραφεί.  | Όλα τα δεδομένα βίντεο της τρέχουσας εξαγωγής έχουν διαγραφεί. |
| Η εξαγωγή δεν ήταν επιτυχής              | Στην περίπτωση εξαγωγής πολλών καμερών, όλες οι επιτυχείς εξαγωγές αποθηκεύονται. Η ανεπιτυχής εξαγωγή διαγράφεται. | Όλα τα δεδομένα βίντεο της τρέχουσας εξαγωγής έχουν διαγραφεί. |

#### Εξαγωγή σε πολλαπλούς δίσκους

Κρυπτογραφημένες εξαγωγές και εξαγωγές σε ένα μόνο αρχείο ZIP δεν είναι εφικτές σε πολλαπλά CD/DVD/δίσκους Blu-Ray. Εάν η εξαγωγή χωρά σε ένα μόνο CD/DVD/δίσκο Blu-Ray, η κρυπτογραφημένη εξαγωγή σε CD/DVD/δίσκο Blu-Ray είναι δυνατή.

Οι εγγραφές που επιλέχθηκαν για εξαγωγή και πρόκειται να εξήχθησαν σε δίσκους CD/DVD/Blu-Ray, εγγράφονται πρώτα στον τοπικό σκληρό δίσκο και, στη συνέχεια, εγγράφονται σε έναν ή περισσότερους εγγράψιμους δίσκους.

Η μη κρυπτογραφημένη εξαγωγή σε πολλαπλούς δίσκους υποστηρίζεται μόνο για εγγενή μορφή.

Η εξαγωγή σε μορφή MP4 ή MOV λειτουργεί μόνο εάν χωρά σε έναν δίσκο.

Ο πρώτος δίσκος που θα εισαχθεί προσδιορίζει τον τύπο μέσου όλων των υπόλοιπων δίσκων.

Εάν οι εγγραφές έχουν εξαχθεί σε πολλαπλούς δίσκους CD/DVD/Blu-Ray και πρέπει να δείτε όλες τις κάμερες που εξήχθησαν σε όλες τις χρονικές περιόδους της εξαγωγής, αντιγράψτε το περιεχόμενο όλων των δίσκων στον σκληρό δίσκο σας. Μπορείτε να αγνοήσετε όλες τις προειδοποιήσεις αντικατάστασης εγγραφής που θα προκύψουν.

Μπορείτε να δείτε τις εγγραφές που εξήχθησαν σε έναν μόνο δίσκο από μια ομάδα δίσκων που δημιουργήθηκαν στη διάρκεια μιας εξαγωγής.

Εάν η εξαγωγή των δεδομένων βίντεο σε CD/DVD/δίσκο Blu-Ray δεν ολοκληρώθηκε με επιτυχία ή εάν ο χρήστης ακυρώσει την εξαγωγή, τα ήδη εξαχθέντα δεδομένα βίντεο αυτής της διαδικασίας εξαγωγής διατηρούνται.

Όταν ο έλεγχος ταυτότητας είναι ενεργοποιημένος στο Configuration Client, κάθε εξαγωγή επιλέγεται αυτόματα.

### Εξαγωγή πανοραμικής κάμερας

Κατά την εξαγωγή εγγραφών μιας πανοραμικής κάμερας, εξαγάγετε πάντα τον πλήρη κύκλο εικόνας. Εάν εξαγάγετε πολλαπλά πλαίσια περικομμένων εικόνων της ίδιας πανοραμικής κάμερας, ο πλήρης κύκλος εικόνας της κάμερας εξαγάγεται μόνο μια φορά. Αυτό ισχύει και για την εξαγωγή μη πανοραμικών καμερών.

### Ανατρέξτε στο



- Παράθυρο διαλόγου "Εξαγωγή σελιδοδεικτών", σελίδα 63
- Παράθυρο διαλόγου "Εξαγωγή πολλαπλών σελιδοδεικτών", σελίδα 65
- Παράθυρο διαλόγου Εξαγωγή βίντεο, σελίδα 80
- Παράθυρο Γραμμή Χρόνου, σελίδα 144
- Παράθυρο Αποτελέσματα αναζήτησης βίντεο, σελίδα 69
- Παράθυρο διαλόγου Αποτελεσμάτων επαλήθευσης γνησιότητας, σελίδα 74

## 9.10.1

### Εξαγωγή χρονικής περιόδου

Κύριο παράθυρο > 

#### Για να εξαγάγετε μια χρονική περίοδο:

1. Κάντε κλικ στην καρτέλα .
2. Με τη βοήθεια της Γραμμής δείκτη, επιλέξτε τη χρονική περίοδο στη Γραμμή χρόνου.
3. Κάντε κλικ στο .  
Εμφανίζεται το παράθυρο διαλόγου **Εξαγωγή βίντεο**.  
Η επιλεγμένη χρονική περίοδος αντιγράφεται στα πεδία **Έναρξη:** και **Λήξη:**.
4. Κάντε τις κατάλληλες ρυθμίσεις.  
Εάν θέλετε να κρυπτογραφήσετε τα εξαγόμενα αρχεία, πληκτρολογήστε έναν κωδικό πρόσβασης και, στη συνέχεια, επιβεβαιώστε τον.
5. Κάντε κλικ στο **Εξαγωγή**.  
Θα υπολογιστεί το μέγεθος των εγγραφών που πρόκειται να εξαχθούν. Οι αλληλοεπικαλύψεις εγγραφών αφαιρούνται. Εάν ο ελεύθερος χώρος δεν επαρκεί, εμφανίζεται ένα μήνυμα σφάλματος.  
Η γνησιότητα της εξαγωγής επαληθεύεται αυτόματα.  
Τα αρχεία εξαγονται στο επιλεγμένο μέσο δεδομένων.
6. Εάν είναι διαθέσιμο, κάντε κλικ στο **Λεπτομέρειες επαλήθευσης** για να εμφανιστεί το παράθυρο διαλόγου **Αποτέλεσμα επαλήθευσης αυθεντικότητας**.

## 9.10.2



### Εξαγωγή μιας μόνο καταχώρησης αναζήτησης

Κύριο παράθυρο > 

#### Για να εξαγάγετε μία μόνο καταχώρηση αναζήτησης:

1. Πραγματοποιήστε αναζήτηση για δεδομένα βίντεο.

2. Κάντε κλικ στην καρτέλα .

3. Ή κάντε κλικ στο .
4. Κάντε κλικ σε μια καταχώρηση στη λίστα με τα αποτελέσματα της αναζήτησης.
5. Κάντε κλικ στο .
- Εμφανίζεται το παράθυρο διαλόγου **Εξαγωγή βίντεο**.
6. Κάντε τις κατάλληλες ρυθμίσεις.  
Εάν θέλετε να κρυπτογραφήσετε τα εξαγόμενα αρχεία, πληκτρολογήστε έναν κωδικό πρόσβασης και, στη συνέχεια, επιβεβαιώστε τον.
7. Κάντε κλικ στο **Εξαγωγή**.  
Η γνησιότητα της εξαγωγής επαληθεύεται αυτόματα.  
Η καταχώρηση εξάγεται στο επιλεγμένο μέσο δεδομένων.
8. Εάν είναι διαθέσιμο, κάντε κλικ στο **Λεπτομέρειες επαλήθευσης** για να εμφανιστεί το παράθυρο διαλόγου **Αποτέλεσμα επαλήθευσης αυθεντικότητας**.

### 9.10.3 Εξαγωγή σε ένα μόνο αρχείο

Κύριο παράθυρο >  > μενού **Γραμμή Χρόνου** > Εντολή **Εξαγωγή βίντεο...** > Παράθυρο διαλόγου **Εξαγωγή βίντεο**.

ή

Μπορείτε να εξαγάγετε εγγραφές βίντεο σε ένα μόνο αρχείο ZIP.

#### Για εξαγωγή σε ένα μόνο αρχείο:

1. Εισαγάγετε την επιθυμητή ώρα έναρξης και λήξης.
2. Κάντε κλικ εδώ, για να επιλέξετε το **Εξαγωγή ως ένα μόνο αρχείο ZIP**.
3. Κάντε τις κατάλληλες ρυθμίσεις.  
Εάν θέλετε να κρυπτογραφήσετε τα εξαγόμενα αρχεία, πληκτρολογήστε έναν κωδικό πρόσβασης και, στη συνέχεια, επιβεβαιώστε τον.
4. Κάντε κλικ στο **Εξαγωγή**.  
Θα υπολογιστεί το μέγεθος των εγγραφών που πρόκειται να εξαχθούν. Εάν ο ελεύθερος χώρος δεν επαρκεί, θα εμφανιστεί ένα μήνυμα σφάλματος.  
Η γνησιότητα των εγγραφών επαληθεύεται αυτόματα.  
Οι εγγραφές θα εξαχθούν και το αρχείο εξαγωγής προστίθεται σε ένα και μοναδικό αρχείο ZIP.
5. Εάν είναι διαθέσιμο, κάντε κλικ στο **Λεπτομέρειες επαλήθευσης** για να εμφανιστεί το παράθυρο διαλόγου **Αποτέλεσμα επαλήθευσης αυθεντικότητας**.



#### Γνωστοποίηση!

Δεν επιτρέπεται η φόρτωση ενός αρχείου εξαγωγής ZIP στο Operator Client.

#### Ανατρέξτε στο

– *Παράθυρο διαλόγου Εξαγωγή βίντεο, σελίδα 80*

### 9.10.4 Παροχή κωδικού πρόσβασης για την εξαγωγή

Κύριο παράθυρο >  > μενού **Γραμμή Χρόνου** > Εντολή **Εξαγωγή βίντεο...** > Παράθυρο διαλόγου **Εξαγωγή βίντεο**.

ή

ή

Κύριο παράθυρο >  > Κάντε δεξί κλικ σε έναν σελιδοδείκτη > εντολή **Εξαγωγή σελιδοδείκτη** > παράθυρο διαλόγου **Εξαγωγή σελιδοδείκτη**  
ή

Κύριο παράθυρο > καρτέλα  > Κάντε δεξί κλικ σε έναν σελιδοδείκτη > εντολή **Εξαγωγή πολλών σελιδοδεικτών** > παράθυρο διαλόγου **Εξαγωγή βίντεο**  
Μπορείτε να ορίσετε κωδικό πρόσβασης για κάθε εγγενή εξαγωγή που εκτελείτε χρησιμοποιώντας το Operator Client.

#### Για την παροχή κωδικού πρόσβασης:

1. Κάντε κλικ στο στοιχείο **Εγγενής μορφή**.
2. Κάντε κλικ για να επιλέξετε **Κρυπτογράφηση εξαγωγής**.
3. Πληκτρολογήστε έναν κωδικό πρόσβασης και επιβεβαιώστε τον.
4. Πραγματοποιήστε τις κατάλληλες ρυθμίσεις.
5. Κάντε κλικ στο **Εξαγωγή**.

Εκτελείται η κρυπτογραφημένη εξαγωγή.

Κατά τη φόρτωση αυτής της εξαγωγής, ο χειριστής πρέπει να πληκτρολογήσει τον κωδικό πρόσβασης.

#### Ανατρέξτε στο

- Παράθυρο διαλόγου "Εξαγωγή σελιδοδεικτών", σελίδα 63
- Παράθυρο διαλόγου "Εξαγωγή πολλαπλών σελιδοδεικτών", σελίδα 65
- Παράθυρο διαλόγου Εξαγωγή βίντεο, σελίδα 80

## 9.10.5

### Παράθυρο διαλόγου Εξαγωγή βίντεο

Κύριο παράθυρο >  > μενού **Γραμμή Χρόνου** > Εντολή **Εξαγωγή βίντεο...** > Παράθυρο διαλόγου **Εξαγωγή βίντεο**  
ή

#### Όνομα

Εάν απαιτείται, πληκτρολογήστε ένα όνομα για το εξαγόμενο αρχείο ή διατηρήστε το προεπιλεγμένο όνομα.

#### Έναρξη:

Επιλέξτε το πλαίσιο ελέγχου για να ορίσετε μια ώρα έναρξης για την εξαγωγή. Μέσα από τις λίστες, επιλέξτε ημερομηνία και ώρα.

#### Λήξη:

Επιλέξτε το πλαίσιο ελέγχου για να ορίσετε μια ώρα λήξης για την εξαγωγή. Μέσα από τις λίστες, επιλέξτε ημερομηνία και ώρα.

#### Εγγενής

Κάντε κλικ εδώ, για να επιλέξετε τη μορφή BVMS Export Player.

Επιλέξτε το παράθυρο διαλόγου **Προσθήκη του Export Player**, εάν θέλετε να εξαγάγετε το βίντεο με το BVMS Export Player.

#### Προσθήκη Export Player

Όταν εξαγάγετε ένα βίντεο σε εγγενή μορφή, μπορείτε να προσθέσετε το BVMS Export Player ως πρόγραμμα προβολής.

#### Κρυπτογράφηση εξαγωγής

Κάντε κλικ για να επιλέξετε κρυπτογράφηση για αυτή την εξαγωγή.



**Κωδ. πρόσβ.**

Πληκτρολογήστε έναν κωδικό πρόσβασης για την κρυπτογραφημένη εξαγωγή σας. Επιβεβαιώστε αυτό τον κωδικό πρόσβασης στο πεδίο **Επιβ. κωδ. πρόσβ.**

**MP4 (Χρησιμοποιείται συνήθως για την αποθήκευση βίντεο και ήχου)**

Κάντε κλικ για να επιλέξετε τη μορφή MOV (συμβατή με το QuickTime της Apple, για παράδειγμα).

**MP4 (χρησιμοποιείται συνήθως για την αποθήκευση βίντεο και ήχου)**

Κάντε κλικ εδώ, για να επιλέξετε τη μορφή MP4 (συμβατή με το πρόγραμμα αναπαραγωγής πολυμέσων VLC ή το Windows Media Player, για παράδειγμα).

**Εξαγωγή ως ένα μόνο αρχείο ZIP**

Επιλέξτε να αποθηκεύσετε τα αρχεία εξαγωγής σε ένα μόνο αρχείο ZIP. Χρησιμοποιήστε τη μορφή αρχείου ZIP για να αποθηκεύσετε όλα τα εξαχθέντα αρχεία σε ένα μόνο αρχείο. Η δυνατότητα συμπίεσης των δεδομένων δεν είναι διαθέσιμη.

Σ ένα διαμέρισμα FAT32, το μέγιστο επιτρεπόμενο μέγεθος του αρχείου ZIP είναι 4 GB.

**Απομακρ. εξαγωγή**

Κάντε κλικ για να ενεργοποιήσετε την απομακρυσμένη εξαγωγή. Μπορείτε να επιλέξετε έναν Management Server του Enterprise System σας. Σε αυτόν τον Management Server εκτελείται η εξαγωγή.

Βεβαιωθείτε ότι είναι διαθέσιμα τα επιθυμητά μέσα αποθήκευσης.

**Δίσκος**

Κάντε κλικ στο **Αναζήτηση** για να επιλέξετε ένα διαμέρισμα σκληρού δίσκου για εξαγωγή.

**CD/DVD/Blu-Ray**

Στη λίστα, επιλέξτε μια συσκευή εγγραφής CD/DVD/Blu-Ray για εξαγωγή.

Δεν είναι ενεργό, όταν έχει επιλεγθεί **Απομακρ. εξαγωγή**.

**Οριστικοποίηση δίσκου**

Πατήστε για να επιλέξετε την οριστικοποίηση της εγγραφής του μέσου δεδομένων μετά την επιτυχή διαδικασία εγγραφής. Μετά την οριστικοποίηση, δεν μπορούν να εγγραφούν περαιτέρω δεδομένα στο μέσο αποθήκευσης.

**Σχόλιο:**

Πληκτρολογήστε ένα σχόλιο για την εξαγωγή.

**Άκυρο**

Κάντε κλικ για να αποθηκεύσετε τις ρυθμίσεις του διαλόγου έως την επόμενη εκκίνηση του Operator Client.

**Ανατρέξτε στο**

- *Εξαγωγή δεδομένων βίντεο, σελίδα 76*
- *Παροχή κωδικού πρόσβασης για την εξαγωγή, σελίδα 79*
- *Εξαγωγή σε ένα μόνο αρχείο, σελίδα 79*

**9.10.6****Παράθυρο διαλόγου "Εξαγωγή"**

Κύριο παράθυρο > μενού > **Γραμμή Χρόνου** > εντολή **Εξαγωγή βίντεο...** > παράθυρο διαλόγου **Εξαγωγή βίντεο** > κουμπί **Εξαγωγή** > παράθυρο διαλόγου **Εξαγωγή**

ή

ή

Κύριο παράθυρο > καρτέλα  > Κάντε δεξί κλικ σε έναν σελιδοδείκτη > εντολή **Εξαγωγή πολλών σελιδοδεικτών** > παράθυρο διαλόγου **Εξαγωγή βίντεο** > κουμπί **Εξαγωγή** > παράθυρο διαλόγου **Εξαγωγή**

ή

Κύριο παράθυρο >  > Κάντε δεξί κλικ σε έναν σελιδοδείκτη > εντολή **Εξαγωγή σελιδοδείκτη** > παράθυρο διαλόγου **Εξαγωγή βίντεο** > κουμπί **Εξαγωγή** > παράθυρο διαλόγου **Εξαγωγή**

Σας επιτρέπει την προβολή πληροφοριών για την εξαγωγή που εκτελέστηκε και την εμφάνιση των αποτελεσμάτων του ελέγχου ταυτότητας που πραγματοποιείται αυτόματα σε κάθε εξαγωγή.

#### Λεπτομέρειες επαλήθευσης

Κάντε κλικ εδώ, για να εμφανίσετε το παράθυρο διαλόγου **Αποτέλεσμα επαλήθευσης αυθεντικότητας**.

Αυτό το κουμπί είναι διαθέσιμο μόνο εάν εντοπίστηκαν ζητήματα με τον έλεγχο ταυτότητας.

#### Ανατρέξτε στο

- *Εξαγωγή δεδομένων βίντεο, σελίδα 76*
- *Εξαγωγή σε ένα μόνο αρχείο, σελίδα 79*

## 9.11

### Φόρτωση εξηγμένου βίντεο

Κύριο παράθυρο > 



#### Γνωστοποίηση!

Δεν επιτρέπεται η φόρτωση ενός αρχείου εξαγωγής ZIP στο Operator Client.

#### Μορφές εξαγωγής

- Αποκλεισμός εξαγωγών (πληροφορίες), που δημιουργήθηκαν με το VRM eXport Wizard
- Μη κρυπτογραφημένα αρχεία εξαγωγής (\*.info), που δημιουργήθηκαν με το BVMS Operator Client
- Κρυπτογραφημένα αρχεία εξαγωγής (\*.encr), που δημιουργήθηκαν με το BVMS Operator Client
- Αρχεία εξαγωγής (\*.mp4), που δημιουργήθηκαν με το BVC

#### Επιπλέον πληροφορίες

Οι εξαγωγές βίντεο που δημιουργήθηκαν με το VRM eXport Wizard εμφανίζονται ως αρχείο `info`.

Με το VRM eXport Wizard, η εξαγωγή μεγάλου όγκου δεδομένων είναι αδύνατη.

Το VRM eXport Wizard είναι μέρος του συμπιεσμένου αρχείου (ZIP) της έκδοσης του BVMS μέσα στον φάκελο Bonus.

Για περισσότερες πληροφορίες, ανατρέξτε στο Εγχειρίδιο λογισμικού VRM eXport Wizard.

Μπορείτε να φορτώσετε τις εξαχθείσες εγγραφές προς εμφάνιση. Για να μπορέσετε να φορτώσετε μια εξαγωγή η οποία εξήχθη σε ένα μόνο συμπιεσμένο αρχείο (ZIP), αποσυμπιέστε αυτό το αρχείο ZIP.

1. Στο μενού **Γραμμή Χρόνου**, κάντε κλικ στην εντολή **Φόρτωση εξαχθέντος βίντεο....**  
Εμφανίζεται το παράθυρο διαλόγου για το άνοιγμα αρχείων εξαγωγής.

2. Επιλέξτε το απαιτούμενο αρχείο και κάντε κλικ στο **Άνοιγμα**.  
Τα κρυπτογραφημένα αρχεία εξαγωγής έχουν την επέκταση `.encr`, τα μη κρυπτογραφημένα αρχεία εξαγωγής έχουν την επέκταση `.info`, οι εξαγωγές μπλοκ εμφανίζονται ως αρχείο `info`.

Εάν επιλέξετε ένα αρχείο με την επέκταση `.encr`, πληκτρολογήστε τον κωδικό πρόσβασης για αυτή την εξαγωγή.

Το φορτωμένο βίντεο εμφανίζεται στο παράθυρο .

Για αναπαραγωγή του φορτωμένου βίντεο, αναπτύξτε την καταχώρηση και σύρετε την κάμερα σε ένα πλαίσιο εικόνας.

Εάν η κάμερα έχει εξαχθεί σε υπολογιστή όπου το Operator Client συνδέθηκε σε ένα Enterprise Management Server, το όνομα της κάμερας εμφανίζεται με το όνομα του Management Server αυτής της κάμερας ως πρόθημα.

Οι καταχωρήσεις του Δένδρου εξαγωγής καταργούνται μόλις εξέλθετε από το Operator Client.

3. Για να καταργήσετε το βίντεο που εξήχθη, κάντε δεξιό κλικ στο  και, στη συνέχεια, κάντε κλικ στο **Εκφόρτωση εξαγωγής**.

#### Ανατρέξτε στο

- Παράθυρο "Εξαγωγές", σελίδα 142
- Παράθυρο Γραμμή Χρόνου, σελίδα 144

## 9.12

### Ενεργοποίηση ανάλυσης περιεχομένου βίντεο (VCA)

Κύριο παράθυρο

#### Για να ενεργοποιήσετε:

- ▶ Κάντε δεξιά κλικ σε ένα Πλαίσιο εικόνων στο οποίο έχει εκχωρηθεί κάμερα και κάντε κλικ στο **Ενεργοποίηση ανάλυσης περιεχομένου**.  
Εμφανίζονται οι υπερθέσεις VCA. Αυτή η ρύθμιση διατηρείται μετά την επόμενη επανεκκίνηση ή νέα σύνδεση του Operator Client ή μετά το κλείσιμο της κάμερας και την εκ νέου προβολή της σε ένα Πλαίσιο εικόνας.

#### Για την απενεργοποίηση:

- ▶ Κάντε δεξιά κλικ σε ένα Πλαίσιο εικόνων στο οποίο έχει εκχωρηθεί κάμερα και κάντε κλικ στο **Απενεργοποίηση ανάλυσης περιεχομένου**.  
Οι υπερθέσεις VCA εξαφανίζονται.

## 9.13

### Εκτέλεση Forensic Search

Κύριο παράθυρο >  > Επιλέξτε ένα πλαίσιο εικόνας > 

Το Forensic Search σας επιτρέπει να πραγματοποιήσετε αναζήτηση για συγκεκριμένες ιδιότητες στο βίντεο του επιλεγμένου πλαισίου εικόνας. Το Forensic Search βασιζόμενο σε IVA είναι διαθέσιμο μόνο για εγγραφές VRM, τοπικής αποθήκευσης και Bosch Video Client.

#### Για να πραγματοποιήσετε Forensic Search:

1. Επιλέξτε το πλαίσιο εικόνας, όπου θέλετε να εντοπίσετε κίνηση.
2. Με τη βοήθεια της Γραμμής δείκτη, επιλέξτε τη χρονική περίοδο επάνω στη Γραμμή χρόνου.

3. Επιλέξτε την καρτέλα .  
Εμφανίζεται το παράθυρο σύνδεσης του **Forensic Search**.

4. Στη λίστα **Τύπος**, επιλέξτε την κατάλληλη καταχώρηση.

5. Διαμορφώστε το Forensic Search σας.
6. Κάντε κλικ στο **Αναζήτηση** για να εκκινήσετε το Forensic Search.
7. Επιλέξτε την καρτέλα  για να βρείτε τις καταχωρήσεις που αντιστοιχούν.
8. Για να αναπαράγετε το αντίστοιχο βίντεο, κάντε διπλό κλικ στην καταχώρηση. Εμφανίζεται το αντίστοιχο βίντεο.

#### Για να διαμορφώσετε το Motion+:

1. Σύρετε μια περιοχή για να επιλέξετε τα κελιά που θέλετε να ελέγξετε για κίνηση. Η επιλεγμένη περιοχή εμφανίζεται με ημιδιαφανές κίτρινο χρώμα.
2. Για να διαγράψετε την επιλεγμένη περιοχή, κάντε δεξιό κλικ στην επιλεγμένη περιοχή και κάντε κλικ στο **Απαλοιφή όλων**.

#### Διαμόρφωση του Intelligent Video Analytics

##### Για να προσθέσετε μια νέα εργασία IVA:

1. Κάντε κλικ στο **Δημιουργία**.
2. Από τη λίστα, επιλέξτε την κατάλληλη εργασία, για παράδειγμα **Αντικείμενο εντός πεδίου**.
3. Κάντε κλικ στο **OK**.
4. Διαμορφώστε την εργασία σας.
5. Κάντε κλικ στο **Ολοκλήρωση**.

##### Για να επεξεργαστείτε μια υπάρχουσα εργασία IVA:

1. Επιλέξτε την εργασία που επιθυμείτε να επεξεργαστείτε.
2. Κάντε κλικ στο **Επεξ/σία**.
3. Πραγματοποιήστε τις κατάλληλες αλλαγές.
4. Κάντε κλικ στο **Ολοκλήρωση**.

#### Παράθυρο Forensic Search

Σας επιτρέπει να αναζητήσετε δεδομένα βίντεο επιλέγοντας έναν τύπο Forensic Search, π.χ. Motion+. Μπορείτε να πραγματοποιήσετε αναζήτηση για κίνηση μόνο στο επιλεγμένο πλαίσιο εικόνας.

#### Προεπιλογές

Επιλέξτε μια καταχώρηση για να φορτώσετε τις ρυθμίσεις Forensic Search, που είχατε αποθηκεύσει νωρίτερα.

**Σημείωση:** Οι τελευταίες ρυθμίσεις του διαμορφωμένου Forensic Search αποθηκεύονται πάντα αυτόματα. Εάν επιλέξετε την καταχώρηση **<τρέχουσα διαμόρφωση>**, θα φορτωθούν οι ρυθμίσεις του Forensic Search που ήταν ενεργές στη διάρκεια του επιλεγμένου χρονικού εύρους.

#### Αποθήκευση

Κάντε κλικ εδώ, για να αποθηκεύσετε τις προκαθορισμένες ρυθμίσεις του διαμορφωμένου Forensic Search. Μπορείτε να πληκτρολογήσετε ένα περιγραφικό όνομα.

#### Τύπος

Επιλέξτε τον απαιτούμενο τύπο ανάλυσης, για παράδειγμα:

- Intelligent Video Analytics
- Ροή του Intelligent Video Analytics
- Motion+

**Σημείωση:** Εάν επιλέξετε έναν από αυτούς τους αλγορίθμους, μπορείτε να ορίσετε απευθείας τις αντίστοιχες παραμέτρους.

#### Εργασίες

Διαμορφώστε το Forensic Search σας. Ανατρέξτε στην τεκμηρίωση χρήστη της έκδοσης Intelligent Video Analytics που χρησιμοποιείτε.

### Επιθεώρηση μεταδεδομένων

Δείτε τις ιδιότητες αντικειμένου των επιλεγμένων αντικειμένων στο πλαίσιο εικόνας και χρησιμοποιήστε αυτές τις ιδιότητες για να βελτιώσετε τα κριτήρια αναζήτησης του Forensic Search, ώστε να λάβετε καλύτερα αποτελέσματα.

### Αναζήτηση

Κάντε κλικ εδώ, για να εκκινήσετε το Forensic Search.

Για λεπτομερείς πληροφορίες σχετικά με την ανάλυση βίντεο, ανατρέξτε στην τεκμηρίωση για το Video Content Analysis VCA.

### Ανατρέξτε στο

– *Παράθυρο Γραμμή Χρόνου, σελίδα 144*

## 9.14 Παράθυρο Αποτελεσμάτων Forensic Search

Κύριο παράθυρο >  > Καρτέλα

Εμφανίζει καταχωρήσεις για δεδομένα βίντεο που περιέχουν κίνηση, για την κάμερα που προβάλλεται στο επιλεγμένο Πλαίσιο Εικόνας. Μπορείτε να επιλέξετε μια καταχώρηση για αναπαραγωγή, προστασία, έλεγχο αυθεντικότητας, αρχειοθέτηση ή εξαγωγή.

Εμφανίζει τις εγγραφές που συμφωνούν με τα κριτήρια αναζήτησης.

### Ανατρέξτε στο

– *Εκτέλεση Forensic Search, σελίδα 83*

– *Εξαγωγή δεδομένων βίντεο, σελίδα 76*

## 9.15 Εύρεση καταχωρήσεων στο αρχείο καταγραφής

Κύριο παράθυρο > μενού **Εργαλεία** > εντολή **Εύρεση στο ημερολόγιο...** > παράθυρο διαλόγου **Επιλέξτε διακομιστή** (εάν απαιτείται) > παράθυρο διαλόγου **Επιλογή παραμέτρων αναζήτησης**  
Στο Μητρώο καταγραφής, μπορείτε να αναζητήσετε συγκεκριμένα συμβάντα, συναγερμούς, συσκευές και συνδυασμούς συμβάντων. Μπορείτε να αποθηκεύσετε τα κριτήρια αναζήτησης ως φίλτρο. Αν επιλέξετε άλλη ζώνη ώρας, η ημερομηνία και η ώρα που εμφανίζονται στα αποτελέσματα αναζήτησης του Ημερολογίου αλλάζουν ανάλογα.

### Για να εντοπίσετε καταχωρήσεις στο Μητρώο καταγραφής:

1. Σε ένα Enterprise System, επιλέξτε το επιθυμητό Management Server για αναζήτηση.
2. Στη λίστα **Φίλτρο**, επιλέξτε ένα προκαθορισμένο φίλτρο, εάν υπάρχει.  
Ένα φίλτρο περιλαμβάνει όλες τις ρυθμίσεις που μπορείτε να κάνετε σε αυτό το παράθυρο διαλόγου.  
Μπορείτε να αποθηκεύσετε, να φορτώσετε και να διαγράψετε το επιλεγμένο φίλτρο.  
Μπορείτε να επαναφέρετε τις ρυθμίσεις του επιλεγμένου φίλτρου.
3. Στο πεδίο **Ημ/νία και ώρα**, εισαγάγετε την ημερομηνία και ώρα έναρξης και την ημερομηνία και ώρα λήξης για τη διαδικασία της αναζήτησης.
4. Στη λίστα **Αριθμός αποτελεσμάτων**, περιορίστε τον αριθμό των καταχωρήσεων που προκύπτουν από την αναζήτηση.
5. Πατήστε **Προσθήκη** για να περιορίσετε την αναζήτηση σε συγκεκριμένα συμβάντα.
6. Κάντε κλικ στο **Προσθήκη/Επεξεργασία** για να προσδιορίσετε τα κριτήρια αναζήτησης για δεδομένα κειμένου.
7. Στο πεδίο **Συναγερμοί**, επιλέξτε κριτήρια αναζήτησης για να περιορίσετε την αναζήτηση σε συγκεκριμένους συναγερμούς.
8. Πατήστε **Προσθήκη** για να περιορίσετε την αναζήτηση σε συγκεκριμένα συσκευές.

9. Στο πεδίο **Λεπτομέρειες**, μπορείτε να πληκτρολογήσετε μια συμβολοσειρά αναζήτησης. Μπορείτε να χρησιμοποιήσετε το χαρακτήρα \* ως μπαλαντέρ.
10. Στο πεδίο **Όνομα χρήστη**, πληκτρολογήστε ένα όνομα χρήστη για το οποίο θα πραγματοποιήσετε αναζήτηση.
11. Κάντε κλικ στο **Αναζήτηση**.  
Θα εμφανιστεί το παράθυρο διαλόγου **Αποτελέσματα ημερολογίου**: με τις καταχωρήσεις που συμφωνούν με τα κριτήρια αναζήτησης.

#### Ανατρέξτε στο

- Παράθυρο διαλόγου *Επιλογή παραμέτρων αναζήτησης*, σελίδα 86
- Παράθυρο διαλόγου *Αποτελέσματα ημερολογίου*, σελίδα 91
- Παράθυρο διαλόγου *Συνθηκών αναζήτησης*, σελίδα 90
- Παράθυρο διαλόγου *Επιλογή συσκευής*, σελίδα 90
- Παράθυρο διαλόγου *Επιλογή συμβάντος*, σελίδα 90

### 9.15.1

#### Εύρεση συνδέσεων σε μη διαχειριζόμενη τοποθεσία

Κύριο παράθυρο > μενού **Εργαλεία** > εντολή **Εύρεση στο ημερολόγιο...** > παράθυρο διαλόγου **Επιλέξτε διακομιστή** (εάν απαιτείται) > παράθυρο διαλόγου **Επιλογή παραμέτρων αναζήτησης**  
Μπορείτε να βρείτε ένα συμβάν σύνδεσης σε ένα σταθμό εργασίας που έχει διαμορφωθεί σε ένα άλλο BVMS ως unmanaged site. Εάν κάποιος χρήστης του Operator Client αποκτήσει πρόσβαση στο συγκεκριμένο σταθμό εργασίας, αυτό το συμβάν καταχωρείται ως συμβάν **Έναρξη σύνδεσης χειριστή**.

#### Για να εντοπίσετε μια σύνδεση:

1. Κάντε κλικ στο **Προσθήκη** για να περιορίσετε την αναζήτηση σε συγκεκριμένα συμβάντα.
2. Στο παράθυρο διαλόγου **Επιλογή συμβάντος**, αναπτύξτε το **Συμβάντα και συναγερμοί**, αναπτύξτε το **Συσκευές συστήματος**, αναπτύξτε το **Ενέργειες χρήστη**.
3. Κάντε κλικ για να επιλέξετε το **Έναρξη σύνδεσης χειριστή** και το **Τερματισμός σύνδεσης χειριστή**.
4. Κάντε κλικ στο **Αναζήτηση**.  
Εμφανίζεται το παράθυρο διαλόγου **Αποτελέσματα ημερολογίου**: με τις καταχωρήσεις που συμφωνούν με τα κριτήρια αναζήτησης.

### 9.15.2

#### Επιλέξτε ένα Διακομιστή

Κύριο παράθυρο > μενού **Εργαλεία** > εντολή **Εύρεση στο ημερολόγιο...**

Το συγκεκριμένο παράθυρο διαλόγου εμφανίζεται μόνο εάν έχετε συνδεθεί ως χρήστης ενός Enterprise User Group.

Σας επιτρέπει να επιλέξετε ένα Management Server όπου εκτελείται η αναζήτηση στο Μητρώο καταγραφής.

#### Management Server:

Επιλέξτε τη διεύθυνση IP του επιθυμητού Management Server.

### 9.15.3

#### Παράθυρο διαλόγου Επιλογή παραμέτρων αναζήτησης

Κύριο παράθυρο > μενού **Εργαλεία** > εντολή **Εύρεση στο ημερολόγιο...** > παράθυρο διαλόγου

**Επιλέξτε διακομιστή** > παράθυρο διαλόγου (εάν απαιτείται)

ή



Κύριο παράθυρο > > **Επιλέξτε διακομιστή** > παράθυρο διαλόγου (εάν απαιτείται)

Σας επιτρέπει να ορίσετε και να αποθηκεύσετε κριτήρια αναζήτησης καταχωρήσεων στο Μητρώο καταγραφής. Εάν εκκινήσετε το συγκεκριμένο παράθυρο διαλόγου μέσα από τη λειτουργία Αναπαραγωγής μέσω του μενού **Εργαλεία**, το χρονικό διάστημα που έχει επιλεγεί στο παράθυρο **Γραμμή Χρόνου** αντιγράφεται στα πεδία **Ημ/νία και ώρα**.

Εάν εκκινήσετε αυτό το παράθυρο διαλόγου μέσω του , η αναζήτηση δεδομένων κειμένου δεν υποστηρίζεται. Εάν ξεκινήσετε μέσω της εντολής **Εύρεση στο ημερολόγιο...** η αναζήτηση κειμένου υποστηρίζεται.

Εάν εκκινήσετε το συγκεκριμένο παράθυρο διαλόγου μέσω , οι κάμερες στο τρέχον Παράθυρο εικόνας προεπιλέγονται για την αναζήτηση και προεπιλέγεται, επίσης, ο Management Server της κάμερας που προβάλλεται στο επιλεγμένο πλαίσιο Εικόνας. Εάν δεν προβάλλεται κάποια κάμερα στο παράθυρο «Εικόνα», προεπιλέγεται ο πρώτος Management Server της Λογικής δενδρικής δομής.

Εάν επιλέξετε άλλη ζώνη ώρας, η ημερομηνία και η ώρα που εμφανίζονται στα αποτελέσματα αναζήτησης του Ημερολογίου αλλάζουν ανάλογα.

Select Search Parameters
✕

Filter  
Default filter

Delete

Load

Save

Reset

Date and Time

Start 27.05.2018 15:37:08

End 28.05.2018 15:37:08

Result Count

Stop search when count is reached

200

Events

Add

Remove

Remove All

Search for all events

Text Data

Add/Edit

Remove

Remove All

Search for all

Alarms

Alarm priority Search for all  Record only

Alarm state Search for all  Force workflow

Auto clear

Devices

Add

Remove

Remove All

Search for all devices

Search for Strings

Details  \* is wildcard

User name

Search

Close

### Φίλτρο

Επιλέξτε ένα όνομα φίλτρου με προκαθορισμένα κριτήρια αναζήτησης ή πληκτρολογήστε ένα όνομα για ένα νέο φίλτρο.

### Διαγραφή

Κάντε κλικ εδώ, για να καταργήσετε την καταχώρηση που έχετε επιλέξει μέσα στη λίστα **Φίλτρο**.

### Φόρτωση

Κάντε κλικ εδώ, για να φορτώσετε τα κριτήρια αναζήτησης του επιλεγμένου ονόματος φίλτρου.

### Αποθήκευση

Κάντε κλικ εδώ, για να αποθηκεύσετε τα κριτήρια αναζήτησης του επιλεγμένου ονόματος φίλτρου.

### Επαναφορά

Κάντε κλικ εδώ, για να απαλείψετε όλα τα κριτήρια αναζήτησης του επιλεγμένου ονόματος φίλτρου.



**Ημ/νία και ώρα**

Πληκτρολογήστε την ημερομηνία και την ώρα, για τον καθορισμό της χρονικής περιόδου αναζήτησης.

**Αριθμός αποτελεσμάτων**

Επιλέξτε μια καταχώριση στη λίστα για να περιορίσετε τον αριθμό των συμφωνιών που επιστρέφει η αναζήτηση.

**Προσθήκη**

Κάντε κλικ εδώ, για να εμφανίσετε το παράθυρο διαλόγου **Επιλογή συμβάντος**.

**Κατάργηση**

Κάντε κλικ εδώ, για να καταργήσετε μια επιλεγμένη καταχώριση συμβάντος.

**Κατάργηση όλων**

Κάντε κλικ εδώ, για να καταργήσετε όλες τις καταχωρήσεις συμβάντων.

**Προσθήκη/Επεξεργασία**

Κάντε κλικ εδώ, για να εμφανίσετε το παράθυρο διαλόγου **Συνθήκες αναζήτησης**.

**Κατάργηση**

Κάντε κλικ εδώ, για να καταργήσετε την επιλεγμένη καταχώριση κατάστασης.

**Κατάργηση όλων**

Κάντε κλικ εδώ, για να καταργήσετε όλες τις καταχωρήσεις κατάστασης.

**Προτεραιότητα συναγερμού**

Επιλέξτε μια προτεραιότητα συναγερμού που θέλετε να αναζητήσετε.

**Κατάσταση συναγερμού**

Επιλέξτε μια κατάσταση συναγερμού που θέλετε να αναζητήσετε.

**Εγγραφή μόνο**

Κάντε κλικ εδώ, για να επιλέξετε αναζήτηση συναγερμών τύπου "εγγραφή μόνον".

**Επιβολή ροής εργασίας**

Κάντε κλικ εδώ, για να επιλέξετε αναζήτηση συναγερμών τύπου "επιβολή ροής εργασίας".

**Αυτόματη απαλοιφή**

Κάντε κλικ εδώ, για να επιλέξετε αναζήτηση συναγερμών τύπου "αυτόματης απαλοιφής".

**Προσθήκη**

Κάντε κλικ εδώ, για να εμφανίσετε το παράθυρο διαλόγου **Επιλογή συσκευής**.

**Κατάργηση**

Κάντε κλικ εδώ, για να καταργήσετε μια επιλεγμένη καταχώριση συσκευής.

**Κατάργηση όλων**

Κάντε κλικ εδώ, για να καταργήσετε όλες τις καταχωρήσεις συσκευών.

**Λεπτομέρειες**

Πληκτρολογήστε μια συμβολοσειρά που θέλετε να αναζητήσετε. Κάποια σημαντικά συμβάντα περιέχουν συμβολοσειρές για να μπορείτε να τα εντοπίζετε ευκολότερα. Για παράδειγμα, ένα συγκεκριμένο συμβάν σφάλματος συστήματος (SystemErrorEvent) περιέχει τη συμβολοσειρά **Εξαντλήθηκε η χωρητικότητα ουράς συναγερμών του διακομιστή!**. Μπορείτε να χρησιμοποιήσετε το χαρακτήρα \* ως μπαλαντέρ. Για παράδειγμα, πληκτρολογήστε \*triggered\* για να αναζητήσετε τη συμβολοσειρά. Το An alarm was triggered by a network failure.\*triggered ή το triggered\* δεν θα εντοπίσει τη συγκεκριμένη συμβολοσειρά.

**Όνομα χρήστη**

Πληκτρολογήστε το όνομα του χρήστη που θέλετε να αναζητήσετε.

**Αναζήτηση**

Κάντε κλικ εδώ, για να ξεκινήσετε την αναζήτηση. Θα εμφανιστεί το παράθυρο διαλόγου

**Αποτελέσματα ημερολογίου:****Κλείσιμο**

Κάντε κλικ εδώ, για να κλείσετε το παράθυρο διαλόγου. Δεν εκτελείται καμία αναζήτηση. Εάν δεν έχετε ήδη αποθηκεύσει τα κριτήρια αναζήτησης που είχατε επιλέξει με ένα όνομα φίλτρου, αυτά θα χαθούν.

**Ανατρέξτε στο**

- *Εύρεση εγγεγραμμένου βίντεο, σελίδα 68*

**9.15.4****Παράθυρο διαλόγου Επιλογή συμβάντος**

Κύριο παράθυρο > Μενού **Εργαλεία** > Εντολή **Εύρεση στο ημερολόγιο...** > Παράθυρο διαλόγου

**Επιλογή παραμέτρων αναζήτησης** > Κουμπί **Προσθήκη**

Σας επιτρέπει να προσθέσετε συμβάντα για λόγους περιορισμού των αποτελεσμάτων αναζήτησης.

**Ανατρέξτε στο**

- *Εύρεση εγγεγραμμένου βίντεο, σελίδα 68*

**9.15.5****Παράθυρο διαλόγου Επιλογή συσκευής**

Κύριο παράθυρο > Μενού **Εργαλεία** > Εντολή **Εύρεση στο ημερολόγιο...** > Παράθυρο διαλόγου

**Επιλογή παραμέτρων αναζήτησης** > Κουμπί **Προσθήκη**

Σας επιτρέπει να επιλέξετε τις κατάλληλες συσκευές για την εύρεση καταχωρήσεων στο Ημερολόγιο και εγγεγραμμένων βίντεο.

**Ανατρέξτε στο**

- *Εύρεση εγγεγραμμένου βίντεο, σελίδα 68*
- *Εύρεση καταχωρήσεων στο αρχείο καταγραφής, σελίδα 85*
- *Παράθυρο διαλόγου Επιλογή παραμέτρων αναζήτησης, σελίδα 86*

**9.15.6****Παράθυρο διαλόγου Συνθηκών αναζήτησης**

Κύριο παράθυρο > Μενού **Εργαλεία** > Εντολή **Εύρεση στο ημερολόγιο...** > Παράθυρο διαλόγου

**Επιλογή παραμέτρων αναζήτησης** > Κουμπί **Προσθήκη/Επεξεργασία**

Μπορείτε να συνδυάσετε πολλές τιμές διαφορετικών καταχωρίσεων δεδομένων κειμένου για να βρείτε την επιθυμητή καταχώριση Μητρώου καταγραφής. Για παράδειγμα, μπορείτε να συνδυάσετε έναν τραπεζικό κωδικό δρομολόγησης με μια ημερομηνία για να βρείτε τις αντίστοιχες καταχωρίσεις Ημερολογίου.

**Προσθήκη συνθήκης**

Κάντε κλικ για να προσθέσετε νέα καταχώριση στη στήλη **Όνομα πεδίου δεδομένων**.

Στη λίστα των διαθέσιμων τιμών δεδομένων, επιλέξτε την επιθυμητή καταχώριση.

Στη στήλη **Συγκριτική τιμή** πληκτρολογήστε μια συμβολοσειρά αναζήτησης.

Επαναλάβετε αυτά τα βήματα για επιπλέον τιμές δεδομένων.

**Αφαίρεση συνθήκης**

Κάντε κλικ εδώ, για να καταργήσετε την επιλεγμένη καταχώριση.

**Κατάργηση όλων**

Κάντε κλικ εδώ, για να καταργήσετε όλες τις καταχωρήσεις.

**Ανατρέξτε στο**

- *Παράθυρο διαλόγου Επιλογή παραμέτρων αναζήτησης, σελίδα 86*

– *Εύρεση καταχωρήσεων στο αρχείο καταγραφής, σελίδα 85*

### 9.15.7

#### Παράθυρο διαλόγου Αποτελέσματα ημερολογίου

Κύριο παράθυρο > Μενού **Εργαλεία** > Εντολή **Εύρεση στο ημερολόγιο...** > Παράθυρο διαλόγου **Επιλογή παραμέτρων αναζήτησης** > Κουμπί **Αναζήτηση**

Εμφανίζει τα αποτελέσματα μιας αναζήτησης στο Μητρώο καταγραφής. Αν επιλέξετε άλλη ζώνη ώρας, η ημερομηνία και η ώρα που εμφανίζονται στα αποτελέσματα αναζήτησης του Ημερολογίου αλλάζουν ανάλογα.

##### Επιστροφή στα φίλτρα

Κάντε κλικ εδώ, για να εμφανίσετε το παράθυρο διαλόγου **Επιλογή παραμέτρων αναζήτησης**.

##### Αποθήκευση αποτελεσμάτων

Κάντε κλικ εδώ, για να εμφανίσετε το παράθυρο διαλόγου για την αποθήκευση ενός αρχείου κειμένου με τις καταχωρήσεις του Ημερολογίου, σε μορφή CSV.



##### Γνωστοποίηση!

Όταν ανοίγετε ένα τέτοιου τύπου αρχείο CSV που έχει εξαχθεί σε Microsoft Excel, ενδεχομένως τα κελιά που σχετίζονται με την ώρα να μην εμφανίζουν τα δευτερόλεπτα.

Για αλλαγή αυτής της συμπεριφοράς, αλλάξτε τη μορφοποίηση αυτών των κελιών από m/d/yyyy h:mm σε m/d/yyyy h:mm:ss

### 9.16

#### Εμφάνιση δεδομένων κειμένου

Κύριο παράθυρο >  > Δεξί κλικ σε ένα Πλαίσιο εικόνας > **Εμφάνιση δεδομένων κειμένου στο κάτω μέρος** ή **Εμφάνιση δεδομένων κειμένου δεξιά**  
ή

Κύριο παράθυρο > Δεξί κλικ σε ένα Πλαίσιο εικόνας > **Εμφάνιση δεδομένων κειμένου στο κάτω μέρος** ή **Εμφάνιση δεδομένων κειμένου δεξιά**



##### Γνωστοποίηση!

Ο διαχειριστής συστήματος πρέπει να διαμορφώσει την εγγραφή δεδομένων κειμένου στο Configuration Client.

Μπορείτε να εμφανίσετε εγγεγραμμένα δεδομένα κειμένου στο πλαίσιο δεδομένων κειμένου. Οι τιμές κειμένου εμφανίζονται στην αριστερή στήλη, τα ονόματα των πεδίων του κειμένου εμφανίζονται στη δεξιά στήλη.

Για να βρείτε εγγραφές με δεδομένα κειμένου κάντε κλικ στο .

##### Για εμφάνιση δεδομένων κειμένου:

1. Μετακινήστε τη γραμμή δείκτη στη χρονική θέση κατά την οποία καταγράφηκε ένα συμβάν με δεδομένα κειμένου.
2. Στη Γραμμή χρόνου, ξεκινήστε την αναπαραγωγή.  
Τα δεδομένα κειμένου εμφανίζονται στο πλαίσιο δεδομένων κειμένου.

Το παρακάτω στιγμιότυπο απεικονίζει ένα παράδειγμα:





### Ανατρέξτε στο

– Εύρεση εγγεγραμμένου βίντεο, σελίδα 68

## 9.17

### Αναζήτηση για δεδομένα κειμένου

Κύριο παράθυρο >  >  > Κάντε κλικ στο  > παράθυρο διαλόγου **Επιλέξτε διακομιστή** (εάν απαιτείται) > παράθυρο διαλόγου **Αναζήτηση για δεδομένα κειμένου**

Ο χειριστής έχει τη δυνατότητα να αναζητήσει δεδομένα κειμένου και να βρει τις αντίστοιχες εγγραφές. Τα δεδομένα κειμένου πρέπει να είναι αποθηκευμένα στο Ημερολόγιο.

Τα δεδομένα κειμένου παρέχονται από συστήματα όπως οι συσκευές ανάγνωσης καρτών φουαγιέ, τα μηχανήματα αυτόματων συναλλαγών ή τα εικονικές εισόδους. Τα δεδομένα κειμένου περιέχουν δεδομένα συναλλαγών κειμένου όπως αριθμούς λογαριασμών και τραπεζικούς κωδικούς δρομολόγησης.

Τα δεδομένα κειμένου μιας συσκευής εγγράφονται μαζί με τα αντίστοιχα δεδομένα βίντεο.

#### Περιορισμοί

Για την αναζήτηση εγγραφών με δεδομένα κειμένου, τα δεδομένα κειμένου πρέπει να έχουν διαμορφωθεί κατάλληλα για αποθήκευση στο Ημερολόγιο.

Ο κωδικοποιητής για τον οποίο διαμορφώνετε τη λειτουργία εγγραφής δεδομένων κειμένου, πρέπει να διαθέτει έκδοση υλικολογισμικού 5.92 ή μεταγενέστερη.

Είναι δυνατή η σύγχρονη εγγραφή για μία κάμερα, των δεδομένων κειμένου 32 διαφορετικών συσκευών το ανώτερο.

Είναι δυνατή η αποθήκευση σε κωδικοποιητή, μεγίστου αριθμού 3000 byte δεδομένων κειμένου ανά συμβάν.

Εάν διαπιστώνετε προβλήματα με τις αναζητήσεις στο Μητρώο καταγραφής, με απεικόνιση πρόσθετων δεδομένων ή εξαγωγές CSV των αποτελεσμάτων αναζήτησης του Μητρώου καταγραφής, ο λόγος μπορεί να είναι ότι τα πρόσθετα δεδομένα κειμένου περιέχουν μη εκτυπώσιμους χαρακτήρες, για παράδειγμα x00-x1F.

#### **Παράθυρο διαλόγου Αναζήτηση δεδομένων κειμένου**

Μπορείτε να βρείτε δεδομένα κειμένου σε εγγραφές. Μπορείτε να περιορίσετε την αναζήτησή σας προσθέτοντας συγκεκριμένα δεδομένα κειμένου με μια συγκεκριμένη τιμή.

Οι καταχωρήσεις στα πεδία **Ημ/νία και ώρα**, το πεδίο **Όνομα πεδίου δεδομένων** και το πεδίο **Συγκριτική τιμή** διατηρούνται μετά την επόμενη επανεκκίνηση ή επανασύνδεση του Operator Client.

#### **Πηγές**

Στη λίστα, κάντε κλικ για να επιλέξετε τις επιθυμητές κάμερες για αναζήτηση.

#### **Ημ/νία και ώρα**

Πληκτρολογήστε την ημερομηνία και την ώρα, για τον καθορισμό της χρονικής περιόδου αναζήτησης.

#### **Συνθήκες αναζήτησης**

Προσθέστε μια συνθήκη αναζήτησης για να περιορίσετε την αναζήτησή σας.

## 9.18

### **Αναζήτηση για δεδομένα κειμένου Person Identification από καταχωρήσεις στο αρχείο καταγραφής**

Κύριο παράθυρο > μενού **Εργαλεία** > εντολή **Εύρεση στο ημερολόγιο...** > παράθυρο διαλόγου **Επιλέξτε διακομιστή** (εάν απαιτείται) > παράθυρο διαλόγου **Επιλογή παραμέτρων αναζήτησης**  
Είναι δυνατή η αναζήτηση για συγκεκριμένο άτομο σε όλα τα συμβάντα και στους συναγερμούς Person Identification για να βρείτε παλαιές εγγραφές του συγκεκριμένου ταυτοποιημένου ατόμου.

Μπορείτε να αναζητήσετε τα εξής δεδομένα κειμένου σε καταχωρήσεις του αρχείου καταγραφής για να βρείτε ένα συγκεκριμένο άτομο:

- Όνομα ατόμου
- Ομάδα ατόμων
- Αναγνωριστικό ατόμου

#### **Για να πραγματοποιήσετε αναζήτηση για δεδομένα κειμένου Person Identification:**

1. Στο πεδίο **Δεδομένα κειμένου**, κάντε κλικ στο **Προσθήκη/Επεξεργασία** για να περιορίσετε την αναζήτηση σε συγκεκριμένα δεδομένα κειμένου.
2. Κάντε κλικ στο **Προσθήκη συνθήκης**.
3. Επιλέξτε το κατάλληλο **Όνομα πεδίου δεδομένων**.
4. Πληκτρολογήστε την **Συγκριτική τιμή**.
5. Κάντε κλικ στο **OK**.
6. Κάντε κλικ στο **Αναζήτηση**.

Εμφανίζεται το παράθυρο διαλόγου **Αποτελέσματα ημερολογίου**: με τις καταχωρήσεις που συμφωνούν με τα κριτήρια αναζήτησης.

#### **Ανατρέξτε στο**

- *Εύρεση καταχωρήσεων στο αρχείο καταγραφής, σελίδα 85*

- Διαγραφή δεδομένων κειμένου από καταχωρήσεις στο αρχείο καταγραφής ταυτοποίησης ατόμων, σελίδα 94

## 9.19

### Διαγραφή δεδομένων κειμένου από καταχωρήσεις στο αρχείο καταγραφής ταυτοποίησης ατόμων

#### Εργαλεία > Διαγραφή δεδομένων από το αρχείο καταγραφής...

Για να διαγράψετε δεδομένα σχετιζόμενα με άτομα, εάν ζητηθεί, μπορείτε να διαγράψετε δεδομένα κειμένου από καταχωρήσεις στο αρχείο καταγραφής.

Μπορείτε να διαγράψετε τα εξής δεδομένα κειμένου που σχετίζονται με άτομα:

- Όνομα ατόμου
- Ομάδα ατόμων
- Αναγνωριστικό ατόμου

**Σημείωση:** Είναι δυνατή μόνο η ταυτόχρονη διαγραφή όλων των δεδομένων κειμένου που σχετίζονται με άτομα από ένα αρχείο καταγραφής.

#### Για να διαγράψετε δεδομένα κειμένου από καταχωρήσεις στο αρχείο καταγραφής:

1. Επιλέξτε **Διαγραφή δεδομένων κειμένου από ημερολόγιο καταγραφής...**  
Εμφανίζεται το παράθυρο διαλόγου **Επιλογή παραμέτρων αναζήτησης για τη διαγραφή δεδομένων κειμένου**.
2. Κάντε κλικ στο **Προσθήκη/Επεξεργασία** για να προσδιορίσετε τα κριτήρια αναζήτησης για δεδομένα κειμένου.
3. Στη στήλη **Όνομα πεδίου δεδομένων**, επιλέξτε την κατάλληλη καταχώρηση.
4. Στη στήλη **Συγκριτική τιμή**, πληκτρολογήστε μια συμβολοσειρά αναζήτησης. Μπορείτε να χρησιμοποιήσετε το χαρακτήρα \* ως μπαλαντέρ.
5. Κάντε κλικ στο **OK**.
6. Στο πεδίο **Ημ/νία και ώρα**, εισαγάγετε την ημερομηνία και ώρα έναρξης και την ημερομηνία και ώρα λήξης για τη διαδικασία της αναζήτησης.
7. Στη λίστα **Αριθμός αποτελεσμάτων**, περιορίστε τον αριθμό των καταχωρήσεων που προκύπτουν από την αναζήτηση.
8. Κάντε κλικ στο **Αναζήτηση**.  
Εμφανίζεται το παράθυρο διαλόγου **Καταχωρίσεις ημερολογίου για τη διαγραφή δεδομένων κειμένου** με τις καταχωρήσεις που αντιστοιχούν στα κριτήρια αναζήτησης.
9. Επιλέξτε τις κατάλληλες καταχωρήσεις στο αρχείο καταγραφής.  
Μπορείτε να επιλέξετε πολλές καταχωρήσεις ταυτόχρονα, πιέζοντας το πλήκτρο CTRL ή το πλήκτρο SHIFT.
10. Κάντε κλικ στο **Διαγραφή δεδομένων κειμένου από τις επιλεγμένες καταχωρίσεις**.
11. Κάντε κλικ στο **OK**.  
Διαγράφονται τα δεδομένα κειμένου των επιλεγμένων καταχωρήσεων.

#### Επιλογή παραμέτρων αναζήτησης για την κατάργηση του παραθύρου διαλόγου δεδομένων κειμένου

##### Προσθήκη/Επεξεργασία

Κάντε κλικ εδώ, για να εμφανίσετε το παράθυρο διαλόγου **Συνθήκες αναζήτησης**.

##### Κατάργηση

Κάντε κλικ εδώ, για να καταργήσετε την επιλεγμένη καταχώριση κατάστασης.

##### Κατάργηση όλων

Κάντε κλικ εδώ, για να καταργήσετε όλες τις καταχωρήσεις κατάστασης.

##### Αναζήτηση

Κάντε κλικ εδώ, για να ξεκινήσετε την αναζήτηση. Εμφανίζεται το παράθυρο διαλόγου **Καταχωρίσεις ημερολογίου για τη διαγραφή δεδομένων κειμένου**.

#### Ανατρέξτε στο

- *Εύρεση καταχωρήσεων στο αρχείο καταγραφής, σελίδα 85*
- *Αναζήτηση για δεδομένα κειμένου Person Identification από καταχωρήσεις στο αρχείο καταγραφής, σελίδα 93*

## 9.20

### Προβολή βίντεο μέσω χαμηλού εύρους ζώνης

Κύριο παράθυρο

Μπορείτε να αναπαράγετε τις εγγραφές μιας κάμερας ή να δείτε τις ζωντανές εικόνες μιας κάμερας με Operator Client ακόμα και αν έχετε μια σύνδεση δικτύου χαμηλού εύρους ζώνης μεταξύ του BVMS και του υπολογιστή σας Operator Client.

Οι διακωδικοποιητές δεν υποστηρίζουν υπερθέσεις intelligent tracking, ROI, Intelligent Video Analytics και δεδομένα κειμένου.

Για τη χρήση δικτύων χαμηλού εύρους ζώνης, διατίθενται 2 επιλογές:

- Διακωδικοποίηση υλικού
- Διακωδικοποίηση λογισμικού (διαθέσιμη μόνο για τη λειτουργία ζωντανού βίντεο)

#### Διακωδικοποίηση υλικού

Για διακωδικοποίηση υλικού το VRM πρέπει να διαθέτει τουλάχιστον μια συσκευή διακωδικοποίησης. Αυτή η συσκευή διακωδικοποίησης δεν είναι διαμορφωμένη στο BVMS.

Ανατρέξτε στην τεκμηρίωση VRM σχετικά με τον τρόπο διαμόρφωσης μιας συσκευής διακωδικοποίησης. Οι συσκευές διακωδικοποίησης διαθέτουν πολλαπλές εκδοχές διακωδικοποίησης.

Τα DIVAR IP 3000 και DIVAR IP 7000 παραδίδονται το καθένα με προδιαμορφωμένη εκδοχή διακωδικοποίησης.

Κάθε ζωντανή ροή ή εγγραφή χρειάζεται τη δική της εκδοχή διακωδικοποίησης.

Η διακωδικοποίηση υλικού είναι δυνατή μόνο για συσκευές IP βίντεο από την Bosch που είναι συνδεδεμένες σε ένα VRM.

Τόσο η κάμερα, όσο και η συσκευή διακωδικοποίησης πρέπει να διαχειρίζονται από το ίδιο VRM.

#### Διακωδικοποίηση λογισμικού

Για τη διακωδικοποίηση λογισμικού χρειάζεται να διαμορφώσετε ένα Mobile Video Service στο Management Server ή το Enterprise Management Server.

Σε ένα Enterprise System χρησιμοποιούνται μόνο οι υπηρεσίες MVS που είναι διαμορφωμένες στη διαμόρφωση Enterprise Management Server.

Για να επιλέξετε την προτιμώμενη συσκευή διακωδικοποίησης, χρησιμοποιήστε το πλαίσιο διαλόγου **Επιλογές**.

#### Για την ενεργοποίηση της διακωδικοποίησης:

1. Στη λογική δενδρική δομή, κάντε δεξιά κλικ στην επιθυμητή κάμερα, καταδείξτε το **Επιθυμητή ροή**, και κατόπιν κάντε κλικ για να ενεργοποιήσετε το **Διακωδικοποίηση**.
  2. Εμφάνιση κάμερας σε ένα Πλαίσιο εικόνων.
- ✓ Αυτή η κάμερα εμφανίζει διακωδικοποιημένο βίντεο.

Στη γραμμή εργαλείων αυτού του Πλαισίου εικόνων, εμφανίζεται το εικονίδιο  για τη

διακωδικοποίηση υλικού ή το εικονίδιο  για τη διακωδικοποίηση λογισμικού.

Αν η κάμερα που επηρεάζεται εμφανίζεται ήδη σε ένα Πλαίσιο εικόνας, εξακολουθεί να εμφανίζει μη-διακωδικοποιημένο βίντεο μέχρι να κλείσετε αυτό το Πλαίσιο εικόνας.



Εάν ένα αίτημα διακωδικοποίησης δεν μπορεί να ικανοποιηθεί, το σχετικό Πλαίσιο εικόνων γίνεται μαύρο.

#### Για την απενεργοποίηση της διακωδικοποίησης σε Λειτουργία Ζωντανού βίντεο:

1. Στη Λογική δενδρική δομή, κάντε δεξιά κλικ στην επιθυμητή κάμερα, καταδείξτε το **Επιθυμητή ροή**, και κατόπιν επιλέξτε άλλη ροή.
2. Εμφάνιση κάμερας σε ένα Πλαίσιο εικόνων.
  - ✓ Αυτή η κάμερα εμφανίζει μη διακωδικοποιημένο βίντεο. Το εικονίδιο διακωδικοποίησης δεν εμφανίζεται. Αν η κάμερα που επηρεάζεται εμφανίζεται ήδη σε ένα Πλαίσιο εικόνας, εξακολουθεί να εμφανίζει διακωδικοποιημένο βίντεο μέχρι να κλείσετε αυτό το Πλαίσιο εικόνας.

#### Για την απενεργοποίηση της διακωδικοποίησης σε Λειτουργία αναπαραγωγής:

1. Στη Λογική δενδρική δομή, καταδείξτε το **Επιθυμητή ροή**, και κατόπιν κάντε κλικ για να απενεργοποιήσετε το **Διακωδικοποίηση**.
2. Εμφάνιση κάμερας σε ένα Πλαίσιο εικόνων.
  - ✓ Αυτή η κάμερα εμφανίζει μη διακωδικοποιημένο βίντεο. Το εικονίδιο διακωδικοποίησης δεν εμφανίζεται. Αν η κάμερα που επηρεάζεται εμφανίζεται ήδη σε ένα Πλαίσιο εικόνας, εξακολουθεί να εμφανίζει διακωδικοποιημένο βίντεο μέχρι να κλείσετε αυτό το Πλαίσιο εικόνας.

#### Γνωστοποίηση!

Επίσης μπορείτε να ενεργοποιήσετε ή να απενεργοποιήσετε την διακωδικοποίηση απευθείας σε ένα Πλαίσιο εικόνων:

Κάντε δεξιά κλικ στο στοιχείο, καταδείξτε το **Επιλέξτε ροή**, και κατόπιν κάντε κλικ στην επιθυμητή εντολή μενού.

Αυτή η ρύθμιση επηρεάζει μόνο το επιλεγμένο Πλαίσιο εικόνας.

Αυτή η εντολή δεν επηρεάζει τη ρύθμιση για την προτιμώμενη ροή στη Λογική Δενδρική Δομή.



#### Ανατρέξτε στο

- *Παράθυρο διαλόγου Επιλογές, σελίδα 135*
- *Πλαίσιο Εικόνας, σελίδα 140*

## 9.21

### Αλλαγή της πηγής εγγραφής



Κύριο παράθυρο >

Αν έχει διαμορφωθεί, μπορείτε να αλλάξετε την πηγή εγγραφής.

Ένα εικονίδιο για την αλλαγή της πηγής εγγραφής εμφανίζει την τρέχουσα κατάσταση.

Παράδειγμα: 2 υποδεικνύει ότι εμφανίζεται η εγγραφή του Δευτερεύοντος VRM.

#### Για αλλαγή:

- ▶ Κάντε κλικ σε ένα εικονίδιο για την αλλαγή της πηγής εγγραφής, για παράδειγμα 2.

Το εικονίδιο αλλάζει, για παράδειγμα, σε 1.

Η Γραμμή χρόνου εμφανίζει την εγγραφή της επιλεγμένης πηγής.

#### Ανατρέξτε στο

- *Χρησιμοποιούμενα εικονίδια, σελίδα 128*
- *Αναπαραγωγή εγγεγραμμένων βίντεο, σελίδα 69*
- *Έναρξη άμεσης αναπαραγωγής, σελίδα 45*



## 9.22 Σύνδεση με μη διαχειριζόμενη τοποθεσία



Κύριο παράθυρο

Μπορείτε να συνδεθείτε σε μη διαχειριζόμενη τοποθεσία. Όλες οι διαθέσιμες συσκευές όλων των συσκευών δικτύου βίντεο αυτής της τοποθεσίας εμφανίζονται τότε στη Λογική Δενδρική Δομή. Αμέσως μόλις αποσυνδεθείτε ή εξέλθετε από το Operator Client, αυτή η σύνδεση τερματίζεται.

**Για να συνδεθείτε:**

1. Κάντε δεξιό κλικ στο  .
2. Κάντε κλικ στο **Σύνδεση με την τοποθεσία**.

Με την προϋπόθεση ότι η συσκευή συνδέεται, εμφανίζεται το .

Μετά την επιτυχή αποκατάσταση της σύνδεσης, εμφανίζεται το . Όλες οι διαθέσιμες συσκευές αυτής της τοποθεσίας εμφανίζονται στο Λογικό δένδρο. Εάν δεν μπορούν να συνδεθούν όλες οι συσκευές που ανήκουν σε αυτή την τοποθεσία, εμφανίζεται το . Μπορείτε να προσπαθήσετε αργότερα να συνδέσετε τις υπόλοιπες συσκευές που δεν έχουν συνδεθεί έως τώρα.

**Συμβουλή:** Επίσης, μπορείτε να κάνετε διπλό κλικ στο  για να συνδεθείτε.

**Για τη σύνδεση των συσκευών που απομένουν:**

1. Κάντε δεξί κλικ στο .
2. Κάντε κλικ στο **Επανασύνδεση**.

**Για να αποσυνδέσετε μια μεμονωμένη τοποθεσία:**

1. Κάντε δεξί κλικ στο  ή .
2. Κάντε κλικ στο **Αποσύνδεση από τοποθεσία**.

Τότε, το εικονίδιο θα αλλάξει σε: 

Όλα τα Πλαίσια εικόνας με συσκευές που ανήκουν σε αυτή την τοποθεσία κλείνουν αυτόματα.

**Για να αποσυνδέσετε όλες τις τοποθεσίες:**

- ▶ Κάντε κλικ στο  .  
Όλες οι τοποθεσίες έχουν αποσυνδεθεί. Οι μερικώς συνδεδεμένες τοποθεσίες δεν αποσυνδέονται.  
Όλα τα πλαίσια εικόνας με συσκευές που ανήκουν σε αυτή την τοποθεσία, κλείνουν αυτόματα.

**Ανατρέξτε στο**

- *Unmanaged site, σελίδα 17*

## 10 Χειρισμός συμβάντων και συναγερμών

Στο κεφάλαιο αυτό, παρέχονται πληροφορίες σχετικά με τον τρόπο χειρισμού των συναγερμών. Ορισμένα από τα χαρακτηριστικά που περιγράφονται σε αυτό το κεφάλαιο μπορεί να είναι απενεργοποιημένα για τη δική σας ομάδα χρηστών.





### Γνωστοποίηση!

Ένας χάρτης που προβάλλεται σε ένα πλαίσιο Εικόνας συναγερμού βελτιστοποιείται για προβολή και περιέχει μόνο την αρχική προβολή του βασικού αρχείου .dwmf.

### Ανατρέξτε στο

- Διαχείριση συναγερμών ταυτοποίησης ατόμων, σελίδα 104
- Έλεγχος λειτουργιών ελέγχου πρόσβασης, σελίδα 108

### 10.1 Αποδοχή ενός συναγερμού

Κύριο παράθυρο >  > καρτέλα   
ή

Κύριο παράθυρο >  > καρτέλα 

Μπορείτε να αποδεχθείτε έναν μόνο συναγερμό ή πολλούς συναγερμούς για διαγραφή ή έναρξη μιας ροής εργασιών.

#### Για να αποδεχθείτε έναν συναγερμό:

1. Επιλέξτε την επιθυμητή καταχώρηση συναγερμού και κάντε κλικ στο  .

2. Για να επιστρέψετε στο παράθυρο εικόνας, κάντε κλικ στο  .

Μόλις αποδεχθείτε έναν συναγερμό, πολλά πράγματα συμβαίνουν ταυτόχρονα:

- Ο συναγερμός καταργείται από τις λίστες συναγερμών όλων των άλλων χρηστών.
- Εάν δεν εμφανίζεται ήδη, ένα παράθυρο εικόνας συναγερμού αντικαθιστά το παράθυρο ζωντανής εικόνας στην οθόνη που έχει ενεργοποιηθεί για συναγερμούς.
- Το περιεχόμενο του συναγερμού (ζωντανή εικόνα, άμεση αναπαραγωγή εικόνας ή χάρτες τοποθεσίας) εμφανίζεται σε μια σειρά πλαισίων εικόνας συναγερμού στο παράθυρο εικόνας συναγερμού.
- Εάν υπάρχει ροή εργασιών που σχετίζεται με τον συναγερμό, το κουμπί ροής εργασιών



είναι ενεργοποιημένο.

Μπορείτε πλέον να διαγράψετε τον συναγερμό ή να ξεκινήσετε μια ροή εργασιών. Εάν ο συναγερμός έχει διαμορφωθεί στο «επιβολή ροής εργασιών», τότε απαιτείται να ολοκληρώσετε τη ροή εργασιών για να μπορέσετε να διαγράψετε τον συναγερμό.

#### Για να προβάλετε μια κάμερα συναγερμού σε μια οθόνη:

- ▶ Σύρετε την εικόνα κάμερας από το δικό της πλαίσιο εικόνας συναγερμού σε μια ομάδα οθονών.

#### Για την αποδοχή όλων των συναγερμών σε έναν χάρτη:

1. Απεικόνιση χάρτη που περιέχει hotspot κάμερας σε Πλαίσιο Εικόνας.
2. Κάντε δεξιό κλικ σε μια κάμερα PTZ που βρίσκεται επάνω σε χάρτη και κάντε κλικ στο

#### Αποδοχή όλων των συναγερμών αυτής της συσκευής.

Όλοι οι συναγερμοί αυτής της συσκευής γίνονται αποδεκτοί. Η λίστα συναγερμών εμφανίζεται αντίστοιχα τους αποδεκτούς συναγερμούς.

#### Ανατρέξτε στο



– Παράθυρο λίστα συναγερμών, σελίδα 102

## 10.2

### Προσθήκη σχολίων σε έναν συναγερμό

Κυρίως παράθυρο >  > καρτέλα  > Επιλέξτε τον επιθυμητό συναγερμό > 

ή

Κυρίως παράθυρο >  > καρτέλα  > Επιλέξτε τον επιθυμητό συναγερμό > 

Μπορείτε να προσθέσετε σχόλια σε έναν συναγερμό μόνο αφού τον αποδεχθείτε.

#### Για να προσθέσετε ένα σχόλιο σε έναν συναγερμό:



1. Κάντε κλικ στο  .  
Θα εμφανιστεί το παράθυρο διαλόγου Ροής εργασίας, για την εισαγωγή ενός σχολίου και την εμφάνιση του σχεδίου δράσης για τον συγκεκριμένο συναγερμό. Εάν δεν έχει εκχωρηθεί σχέδιο δράσης στον συγκεκριμένο συναγερμό, το παράθυρο διαλόγου εμφανίζει μόνο το πεδίο **Σχόλιο:**.
2. Στο πεδίο **Σχόλιο:**, μπορείτε να πληκτρολογήσετε το σχόλιό σας.
3. Κάντε κλικ στο **Κλείσιμο**.
4. Απαλείψτε τον συναγερμό.  
Το σχόλιο προστίθεται ως ξεχωριστή καταχώρηση στο Ημερολόγιο και προστίθεται στην καταχώρηση του συναγερμού στο Ημερολόγιο.

#### Ανατρέξτε στο

– Παράθυρο λίστα συναγερμών, σελίδα 102

## 10.3

### Απαλοιφή ενός συναγερμού

Κύριο παράθυρο >  > καρτέλα 

ή

Κύριο παράθυρο >  > καρτέλα 

#### Για να διαγράψετε έναν συναγερμό:

- ▶ Επιλέξτε τις επιθυμητές καταχωρήσεις συναγερμών και κάντε κλικ στο  .  
Εάν ο συναγερμός φέρει τον χαρακτηρισμό «Σχόλιο» ή «Επιβολή ροής εργασιών», δεν μπορείτε να τον διαγράψετε απευθείας. Σε αυτές τις περιπτώσεις, απαιτείται να εμφανίσετε πρώτα το σχέδιο ενεργειών και να πληκτρολογήσετε ένα σχόλιο.  
Ο συναγερμός διαγράφεται και καταργείται από τη λίστα συναγερμών.  
Εάν δεν εμφανίζονται άλλοι συναγερμοί επί του παρόντος, το παράθυρο εικόνας συναγερμού κλείνει και εμφανίζεται το πλαίσιο εικόνας.

#### Για να διαγράψετε όλους τους συναγερμούς σε ένα χάρτη:

1. Απεικόνιση ενός χάρτη που περιέχει ένα ενεργό σημείο κάμερας σε ένα Πλαίσιο εικόνας.



2. Κάντε δεξιό κλικ σε μια κάμερα PTZ που βρίσκεται επάνω σε χάρτη και κάντε κλικ στο **Απαλοιφή όλων των συναγερμών αυτής της συσκευής**. Όλοι οι συναγερμοί αυτής της συσκευής διαγράφονται. Η λίστα συναγερμών εμφανίζει αντίστοιχα τους διαγραμμένους συναγερμούς.

#### Ανατρέξτε στο

– *Παράθυρο λίστα συναγερμών, σελίδα 102*

## 10.4

### Προσαρμογή του παραθύρου λίστα συναγερμών

Κύριο παράθυρο >  > καρτέλα   
ή

Κύριο παράθυρο >  > καρτέλα 

#### Για να ταξινομήσετε τον πίνακα:

1. Κάντε κλικ στην επικεφαλίδα μιας στήλης.  
Το βέλος στην επικεφαλίδα της στήλης υποδεικνύει εάν ο πίνακας ταξινομήθηκε σε αύξουσα σειρά ή φθίνουσα σειρά.
2. Για να αλλάξετε τη σειρά ταξινόμησης, κάντε κλικ στην επικεφαλίδα της στήλης ξανά.

#### Για να προσθέσετε ή να καταργήσετε στήλες:

- ▶ Κάντε δεξιό κλικ στην επικεφαλίδα της στήλης και, στη συνέχεια, κάντε κλικ σε μια επισημασμένη καταχώρηση για να αφαιρέσετε την αντίστοιχη στήλη ή κάντε κλικ σε μια μη επισημασμένη καταχώρηση για να προσθέσετε την αντίστοιχη στήλη.

#### Για να αλλάξετε τη σειρά των στηλών:

- ▶ Σύρετε έναν τίτλο στήλης και μεταφέρετέ τον στην απαιτούμενη θέση.

#### Για να αλλάξετε το πλάτος της στήλης:

1. Δείξτε με τον δείκτη το δεξιό περίγραμμα της επικεφαλίδας της στήλης. Ο δείκτης μετατρέπεται σε βέλος με δύο κεφαλές . Σύρετε το περίγραμμα της στήλης προς τα αριστερά ή προς τα δεξιά.  
Ή
2. Για να μεγαλώσετε γρήγορα το πλάτος της στήλης, ώστε να εμφανίζεται όλο το περιεχόμενό της, κάντε διπλό κλικ στο δεξιό περίγραμμα της επικεφαλίδας της στήλης.

#### Ανατρέξτε στο

– *Παράθυρο λίστα συναγερμών, σελίδα 102*

## 10.5

### Εμφάνιση του παραθύρου ζωντανής εικόνας

Κύριο παράθυρο >  > Παράθυρο εικόνας συναγερμού  
ή

Κύριο παράθυρο >  > Παράθυρο εικόνας συναγερμού  
Μπορείτε να μεταβείτε στο παράθυρο εικόνας (ζωντανής ή μαγνητοσκοπημένης) όταν εμφανίζεται το Παράθυρο εικόνας συναγερμού.

**Για να εμφανιστεί το παράθυρο εικόνας:**

- ▶ Σε ένα παράθυρο εικόνας συναγερμού, κάντε κλικ στο . Εμφανίζεται το παράθυρο εικόνας.

**Για έναρξη/διακοπή αναπαραγωγής βρόχου:**

- ▶ Κάντε κλικ στο .

**Ανατρέξτε στο**

- Παράθυρο Λίστα συναγερμών, σελίδα 102
- Παράθυρο "Εικόνες", σελίδα 139

**10.6****Αλλαγή λειτουργιών συναγερμού του παραθύρου εικόνας συναγερμού**

Στο παράθυρο εικόνας συναγερμού, μπορείτε να αλλάξετε τη λειτουργία συναγερμού.

Διατίθενται οι παρακάτω λειτουργίες:

- Λειτουργία συναγερμού με πολλές σειρές
- Λειτουργία απλής προβολής

**Για να μεταβείτε σε λειτουργία συναγερμού με πολλές σειρές:**

- ▶ Κάντε κλικ στο .

**Για να μεταβείτε σε λειτουργία απλής προβολής:**

- ▶ Κάντε κλικ στο  ή  
διπλό κλικ οπουδήποτε στο παράθυρο εικόνας συναγερμού ή  
διπλό κλικ σε συγκεκριμένο πλαίσιο εικόνας συναγερμού.

**Γνωστοποίηση!**

Εάν κάνετε διπλό κλικ οπουδήποτε στο παράθυρο εικόνας συναγερμού, το πρώτο πλαίσιο εικόνας στη σειρά πλαισίων εικόνας συναγερμού θα μεταβεί σε λειτουργία απλής προβολής. Εάν κάνετε διπλό κλικ σε ένα συγκεκριμένο πλαίσιο εικόνας συναγερμού στο παράθυρο εικόνας συναγερμού, το συγκεκριμένο πλαίσιο εικόνας συναγερμού θα μεταβεί σε λειτουργία απλής προβολής.

**Ανατρέξτε στο**

- Τρόπος λειτουργίας συναγερμού (Εμφάνιση συναγερμού), σελίδα 125

**10.7****Εκκίνηση μιας ροής εργασίας**

Κύριο παράθυρο >  > καρτέλα   
ή

Κύριο παράθυρο >  > καρτέλα 

**Για να ξεκινήσετε μια ροή εργασιών:**

1. Επιλέξτε την επιθυμητή καταχώρηση συναγερμού και κάντε κλικ στο .  
Εάν ο συγκεκριμένος συναγερμός έχει διαμορφωθεί για την επιβολή ροής εργασιών, εμφανίζεται το σχέδιο ενεργειών (εάν έχει διαμορφωθεί για τον συγκεκριμένο συναγερμό). Επιπλέον, μπορείτε να πληκτρολογήσετε ένα σχόλιο, εάν έχετε διαμορφώσει τη δυνατότητα αυτή.
2. Εκτελέστε τις απαιτούμενες ενέργειες.
3. Απαλείψτε τον συναγερμό.

**Ανατρέξτε στο**

- *Παράθυρο Λίστα συναγερμών, σελίδα 102*

**10.8****Αναίρεση αποδοχής ενός συναγερμού**

Κύριο παράθυρο > > καρτέλα ή

Κύριο παράθυρο > > καρτέλα ή

Όταν ανακαλέσετε την αποδοχή ενός συναγερμού, επιστρέφει σε Ενεργή κατάσταση στη λίστα συναγερμών σας και επανεμφανίζεται στις λίστες συναγερμών όλων των χρηστών που έλαβαν αρχικά τον συναγερμό.

**Για να καταργήσετε την αποδοχή ενός συναγερμού:**

- ▶ Επιλέξτε τον συναγερμό που αποδεχθήκατε και κάντε κλικ στο .  
Ο συναγερμός εμφανίζεται ξανά ως ενεργός.

**Ανατρέξτε στο**

- *Παράθυρο Λίστα συναγερμών, σελίδα 102*

**10.9****Ενεργοποίηση ενός συμβάντος χρήστη**

Κύριο παράθυρο > > Κάντε κλικ στο .

Μπορείτε να ενεργοποιήσετε ένα συμβάν χρήστη για ένα επιλεγμένο Management Server ενός Enterprise System που έχει διαμορφωθεί σε Configuration Client.

- ▶ Κάντε δεξί κλικ στο επιθυμητό και κάντε κλικ στην επιθυμητή εντολή συμβάντος χρήστη.
- ✓ Το συμβάν θα ενεργοποιηθεί.

**10.10****Παράθυρο Λίστα συναγερμών**

Κάντε κλικ εδώ για να αποδεχθείτε έναν συναγερμό.

Τότε, ο συναγερμός αυτός διαγράφεται από όλες τις λίστες συναγερμών και τις εικόνες βίντεο συναγερμού των υπολοίπων χειριστών.



Κάντε κλικ εδώ για να εμφανιστεί ένα παράθυρο διαλόγου στο οποίο θα εμφανίζεται ένα σχέδιο δράσης. Εάν έχει γίνει η σχετική διαμόρφωση, μπορείτε να πληκτρολογήσετε ένα σχόλιο.



Κάντε κλικ εδώ για να απαλείψετε ένα συναγερμό.

Δεν μπορείτε να απαλείψετε ένα συναγερμό για τον οποίο έχετε ενεργοποιήσει το χαρακτηριστικό του σχολίου ή της επιβολής ροής εργασίας, προτού προβάλετε το σχέδιο δράσης και εισαγάγετε ένα σχόλιο. Εάν ένας συναγερμός είναι διαμορφωμένος ως συναγερμός με αυτόματη απαλοιφή, τότε ο συναγερμός αυτός διαγράφεται από τη λίστα συναγερμών μετά την παρέλευση του χρόνου αυτόματης απαλοιφής (που διαμορφώνεται στο Configuration Client).



Κάντε κλικ εδώ για να ανακαλέσετε την αποδοχή ενός συναγερμού.



Κάντε κλικ εδώ για να ενεργοποιήσετε/απενεργοποιήσετε τον ήχο συναγερμού.

Ο πλέον πρόσφατος εισερχόμενος συναγερμός ενεργοποιεί έναν ήχο συναγερμού.



Κάντε κλικ εδώ για να εμφανιστεί η λίστα συναγερμών.

#### **Ανατρέξτε στο**

- *Χειρισμός συναγερμών, σελίδα 20*

## 11 Διαχείριση συναγερμών ταυτοποίησης ατόμων

Όταν αποδέχστε έναν συναγερμό Person Identification, στο πλαίσιο εικόνας εμφανίζονται πληροφορίες σχετικά με το ταυτοποιημένο άτομο.

### Πληροφορίες ταυτοποίησης ατόμων

|                         |  |
|-------------------------|--|
| Ομάδα ατόμων            | Ομάδα ατόμων είναι η ομάδα στην οποία εκχωρείται ένα άτομο.  |
| Εικόνα(-ες) ατόμου      | Εμφανίζονται η προεπιλεγμένη εικόνα και όλες οι διαθέσιμες εικόνες από τη συσκευή Person Identification.   |
| Όνομα ατόμου            | Όνομα ατόμου είναι το όνομα του ταυτοποιημένου ατόμου.   |
| Συντελεστής αξιοπιστίας | Ο συντελεστής αξιοπιστίας είναι ένα μέτρο του βαθμού ορθότητας της ταυτοποίησης του ατόμου από το σύστημα εκφραζόμενο σε ποσοστό επί τοις εκατό (το 0% αντιπροσωπεύει μηδενική αξιοπιστία, και το 100% αντιπροσωπεύει πλήρη αξιοπιστία). |

### Ανατρέξτε στο

– Χειρισμός συμβάντων και συναγερμών, σελίδα 98

### 11.1 Διαχείριση ατόμων για συναγερμό ταυτοποίησης ατόμων

**Εργαλεία > Διαχείριση προσώπων...** > παράθυρο διαλόγου **Διαχείριση προσώπων**

Το παράθυρο διαλόγου **Διαχείριση προσώπων** σας επιτρέπει να προσθέσετε άτομα, να εκχωρήσετε ομάδες ατόμων, να προσθέσετε εικόνες σε υπάρχοντα άτομα και να πραγματοποιήσετε εξαγωγή ατόμων.



#### Γνωστοποίηση!

Το Person Identification υποστηρίζει μόνο αρχεία JPEG.

#### Για να προσθέσετε/εισαγάγετε ένα άτομο:

1. Επιλέξτε ένα άτομο.
  2. Κάντε κλικ στο  για να προσθέσετε την εικόνα ενός ατόμου.  
Ή  
σύρετε την εικόνα ενός ατόμου από την εξερεύνηση αρχείων σας σε μια ομάδα ατόμων ή στην καρτέλα **Όλα**.
- ✓ Αυτή η εικόνα εκχωρείται ως η προεπιλεγμένη εικόνα του ατόμου.

#### Για να προσθέσετε εικόνες σε υπάρχον άτομο:

1. Επιλέξτε ένα άτομο.  
Εμφανίζονται η προεπιλεγμένη εικόνα και όλες οι διαθέσιμες εικόνες του ατόμου.
2. Κάντε κλικ στο  στο παράθυρο εικόνων για να προσθέσετε περισσότερες εικόνες στο άτομο.



**Για να εκχωρήσετε μια νέα προεπιλεγμένη εικόνα:**

1. Μετακινήστε το ποντίκι πάνω στην κατάλληλη εικόνα. Εμφανίζεται η εντολή **Ορισμός ως προεπιλογή**.
2. Κάντε κλικ στην εντολή **Ορισμός ως προεπιλογή**. Η εικόνα εκχωρείται ως η προεπιλεγμένη εικόνα.

**Για να εκχωρήσετε μια ομάδα ατόμων σε ένα άτομο.**

1. Επιλέξτε ένα άτομο. Για κάθε νέο άτομο η τιμή **Προεπιλεγμένη ομάδα ατόμων** έχει ήδη επιλεχθεί.
2. Κάντε κλικ στο πεδίο **Προεπιλεγμένη ομάδα ατόμων**.
3. Επιλέξτε την κατάλληλη ομάδα ατόμων που θέλετε να εκχωρήσετε στο άτομο.

**Για να πραγματοποιήσετε εξαγωγή ατόμων:**

1. Επιλέξτε ένα άτομο.
2. Κάντε κλικ στο  για να εξαγάγετε το άτομο στην εξερεύνηση αρχείων.

**Γνωστοποίηση!**

Το  είναι απενεργοποιημένο, εάν έχετε επιλέξει την καρτέλα **Όλα**. Επιλέξτε την καρτέλα **Προεπιλεγμένη ομάδα ατόμων** ή την καρτέλα οποιασδήποτε άλλης διαθέσιμης ομάδας ατόμων, όπου θα πραγματοποιήσετε εξαγωγή ατόμων.

**Για να διαγράψετε ένα άτομο:**

1. Επιλέξτε ένα άτομο.
2. Κάντε κλικ στο .

**Για να διαγράψετε πολλά άτομα ταυτόχρονα:**

1. Επιλέξτε ένα άτομο
2. Πιέστε το πλήκτρο CTRL και επιλέξτε πολλά άτομα ταυτόχρονα.
3. Κάντε κλικ στο .

**Για να διαγράψετε τις εικόνες ενός μόνο ατόμου:**

1. Επιλέξτε την κατάλληλη εικόνα.
2. Κάντε κλικ στο .

**Σημείωση:** Εάν διαγράψετε την προεπιλεγμένη εικόνα, ως η προεπιλεγμένη εικόνα εκχωρείται η επόμενη εικόνα.

## 12 Έλεγχος λειτουργιών πίνακα εισβολής

Μπορείτε να ελέγξετε πολλές λειτουργίες του πίνακα προστασίας από εισβολή από το Operator Client.

### 12.1 Απενεργοποίηση σειρήνων συναγερμού

Κύριο παράθυρο

Μπορείτε να σβήσετε τις σειρήνες συναγερμού μιας περιοχής πίνακα εισβολής εάν έχετε την αντίστοιχη άδεια.

**Για σβήσιμο μιας σειρήνας συναγερμού:**

- ▶ Στη Λογική Δενδρική Δομή ή σε χάρτη, κάντε δεξιό κλικ στην επιθυμητή περιοχή  και κάντε κλικ στο **Σίγαση κωδώνων**.  
Η σειρήνα του συναγερμού έχει σιγάσει.

### 12.2 Θύρες λειτουργίας

Κύριο παράθυρο

Μπορείτε να ελέγξετε τις παρακάτω καταστάσεις πίνακα εισβολής μιας πόρτας μέσα από το Operator Client:

- Ασφαλίστε μια πόρτα.
- Απασφαλίστε μια πόρτα. Η κατάσταση αλλάζει σε κλειδωμένη.
- Κλειδώστε μια πόρτα.
- Ξεκλειδώστε μια πόρτα. Μπορείτε να κλειδώσετε ή να ασφαλίσετε μια ξεκλειδωτή πόρτα.
- Κάντε κύκλο μια πόρτα.

Ο διαχειριστής του συστήματος μπορεί να περιορίσει τις άδειες για κάθε μία από αυτές τις λειτουργίες σε συγκεκριμένες ομάδες χρηστών.

Το κλειδωμα μιας πόρτας σημαίνει ότι ένας κάτοχος κάρτας μπορεί να ανοίξει την πόρτα χρησιμοποιώντας την κάρτα.

Το ξεκλειδωμα μιας πόρτας σημαίνει ότι η πόρτα είναι ανοικτή για όλους.

Η ασφάλιση μιας πόρτας σημαίνει ότι κανένας δεν μπορεί να ανοίξει την πόρτα, ακόμα και οι κάτοχοι κάρτας.

Κάνω κύκλο μια πόρτα σημαίνει ξεκλειδώνω μια κλειδωμένη πόρτα για μερικά δευτερόλεπτα και, στη συνέχεια, την κλειδώνω ξανά.

**Για χειρισμό:**

- ▶ Κάντε δεξιό κλικ σε μια πόρτα στη Λογική Δενδρική Δομή ή σε ένα χάρτη και κάντε κλικ στην απαιτούμενη εντολή.

Διατίθενται οι παρακάτω εντολές:

- **Κλειδωμα / Ξεκλειδωμα**
- **Ασφάλιση / Απασφάλιση**
- **Κυκλική εναλλαγή**

**Σημείωση:** Τα μενού συντόμευσης για τη λειτουργία μιας θύρας δεν είναι διαθέσιμα όταν η κατάσταση αυτής της θύρας δεν είναι γνωστή.

**Ανατρέξτε στο**

- *Χρησιμοποιούμενα εικονίδια, σελίδα 128*

### 12.3 Παράκαμψη σημείου

Κύριο παράθυρο

Μπορείτε να αλλάξετε την κατάσταση ενός σημείου σε κατάσταση **Εξαιρεμένο** μέσα σε Operator Client.

Ο διαχειριστής του συστήματος μπορεί να περιορίσει τις άδειες για αυτή τη λειτουργία σε συγκεκριμένες ομάδες χρηστών.

Όταν παρακάμψετε ένα σημείο, αλλάζετε ξανά την κατάσταση του σε κανονική.

Η παράκαμψη ενός σημείου σημαίνει ότι αυτό το σημείο δεν μπορεί να στείλει κανένα συναγερμό. Η κατάργηση παράκαμψης ενός σημείου σημαίνει ότι αυτό το σημείο μπορεί να στέλνει συναγερμούς. Στέλνονται επίσης και εκκρεμείς συναγερμοί, αν είναι διαθέσιμοι.

#### Για παράκαμψη ή κατάργηση παράκαμψης:

- ▶ Κάντε δεξιό κλικ σε ένα σημείο στη Λογική Δενδρική Δομή ή σε ένα χάρτη και κάντε κλικ στην απαιτούμενη εντολή.

**Σημείωση:** Τα μενού συντόμευσης για παράκαμψη και κατάργηση παράκαμψης δεν είναι διαθέσιμα όταν η κατάσταση της συσκευής δεν είναι γνωστή.

#### Ανατρέξτε στο

- Χρησιμοποιούμενα εικονίδια, σελίδα 128

### 12.3.1

#### Όπλιση περιοχής



Κύριο παράθυρο

Μπορείτε να ελέγξετε τις παρακάτω καταστάσεις πίνακα εισβολής μιας περιοχής μέσα από το Operator Client:



- Οπλισμός μιας περιοχής.
- Αφοπλισμός μιας περιοχής.
- Αναγκαστικός οπλισμός μιας περιοχής που δεν είναι έτοιμη να οπλιστεί.

Ο διαχειριστής του συστήματος μπορεί να περιορίσει τις άδειες για κάθε μία από αυτές τις λειτουργίες σε συγκεκριμένες ομάδες χρηστών.



#### Για τον οπλισμό μιας περιοχής:

- ▶ Στη Λογική δενδρική δομή, κάντε δεξί κλικ στην επιθυμητή αφοπλισμένη περιοχή () και κάντε κλικ στο **Ενεργοποίηση**. Εμφανίζεται το εικονίδιο οπλισμένης περιοχής ()

#### Για να αφοπλίσετε μια περιοχή:

- ▶ Στη Λογική δενδρική δομή ή σε χάρτη κάντε δεξί κλικ στην επιθυμητή οπλισμένη περιοχή () και κάντε κλικ στο **Απενεργοποίηση**. Εμφανίζεται το εικονίδιο αφοπλισμένης περιοχής ()

#### Για να αναγκάσετε τον οπλισμό μιας περιοχής:

- ▶ Στη Λογική δενδρική δομή ή σε χάρτη κάντε δεξί κλικ στην επιθυμητή οπλισμένη περιοχή () και κάντε κλικ στο **Υποχρεωτική ενεργοποίηση**. Εμφανίζεται το εικονίδιο οπλισμένης περιοχής ()

**Σημείωση:** Τα συνεκτικά μενού για τον οπλισμό και αφοπλισμό δεν είναι διαθέσιμα όταν η κατάσταση της συσκευής δεν είναι γνωστή.

## 13 Έλεγχος λειτουργιών ελέγχου πρόσβασης

Μπορείτε να ελέγξετε πολλές λειτουργίες ελέγχου πρόσβασης από το Operator Client.

### Ανατρέξτε στο

- Χειρισμός συμβάντων και συναγερμών, σελίδα 98

### 13.1 Παραχώρηση και απόρριψη δυνατότητας πρόσβασης

Κύριο παράθυρο



#### Γνωστοποίηση!

Μόνο συναγερμοί υψηλής προτεραιότητας **Ζητήθηκε πρόσβαση** αναδύονται αυτόματα στο παράθυρο εικόνας.

#### Για να παραχωρήσετε ή να απορρίψετε τη δυνατότητα πρόσβασης:

Κάντε κλικ στο  για να αποδεχθείτε τον συναγερμό **Ζητήθηκε πρόσβαση**. Προς το παρόν έχει ενεργοποιηθεί ένα χρονόμετρο αντίστροφης μέτρησης συναγερμού, που υποδεικνύει τον υπολοίπο χρόνο.

- ▶ Κάντε κλικ στο  για να παραχωρήσετε τη δυνατότητα πρόσβασης. Ή

κάντε κλικ στο  για να απορρίψετε τη δυνατότητα πρόσβασης.



#### Γνωστοποίηση!

Με τη λήξη του χρονόμετρου αντίστροφης μέτρησης, το σύστημα θα απορρίψει αυτόματα τη δυνατότητα πρόσβασης για το συγκεκριμένο αίτημα.

### 13.2 Θύρες λειτουργίας

Κύριο παράθυρο

Μπορείτε να ελέγξετε τις παρακάτω καταστάσεις θύρας ελέγχου πρόσβασης από το Operator Client:

- Ασφαλίστε μια πόρτα.
- Κλειδώστε μια πόρτα.
- Ξεκλειδώστε μια πόρτα. Μπορείτε να κλειδώσετε ή να ασφαλίσετε μια ξεκλειδωτή πόρτα.

Ο διαχειριστής του συστήματος μπορεί να περιορίσει τις άδειες αυτών των λειτουργιών σε συγκεκριμένες ομάδες χρηστών.

Η ασφάλιση μιας πόρτας σημαίνει ότι ένα εξουσιοδοτημένο άτομο μπορεί να ανοίξει την πόρτα χρησιμοποιώντας μια κάρτα, για παράδειγμα.

Το κλειδωμα μιας πόρτας σημαίνει ότι κανείς δεν μπορεί να ανοίξει την πόρτα, ούτε τα εξουσιοδοτημένα άτομα.

Το ξεκλειδωμα μιας πόρτας σημαίνει ότι η πόρτα είναι ανοιχτή για όλους.

#### Για χειρισμό:

- ▶ Κάντε δεξιό κλικ σε μια πόρτα στη λογική δενδρική δομή ή σε έναν χάρτη και κάντε κλικ στην απαιτούμενη εντολή.

Διατίθενται οι εξής εντολές:

- **Κλειδωμα πόρτας/Ξεκλειδωμα πόρτας**

– **Ασφάλιση πόρτας**

**Σημείωση:** Τα μενού συντόμευσης για τη λειτουργία μιας πόρτας δεν είναι διαθέσιμα όταν η κατάσταση αυτής της πόρτας δεν είναι γνωστή.

## 14 Χρήση πληκτρολογίου CCTV

Στο κεφάλαιο αυτό περιγράφεται ο τρόπος χρήσης του BVMSOperator Client με πληκτρολόγιο IntuiKey της Bosch ή KBD Universal XF.

### 14.1 Χρήση πληκτρολογίου KBD Universal XF



#### Γνωστοποίηση!

Συμβουλευθείτε το Εγχειρίδιο οδηγιών που παραδόθηκε μαζί με το πληκτρολόγιο σας KBD-Universal XF και είναι διαθέσιμο στον ηλεκτρονικό κατάλογο προϊόντων.









Μπορείτε να χρησιμοποιήσετε το πληκτρολόγιο KBD-Universal XF ως πληκτρολόγιο USB για BVMS.















Επισυνάψτε το πρότυπο πληκτρολογίου για το πληκτρολόγιο BVMS πριν από τη χρήση. Μπορείτε να διαμορφώσετε το πληκτρολόγιο για χρήση από αριστερόχειρα χειριστή. Ανατρέξτε στο Εγχειρίδιο οδηγιών που παραλάβατε με το πληκτρολόγιο KBD Universal XF.

#### 14.1.1

#### Περιβάλλον εργασίας χρήστη του πληκτρολογίου KBD Universal XF

Ο ακόλουθος πίνακας περιλαμβάνει τα εικονίδια του προτύπου του πληκτρολογίου, καθώς και την αντίστοιχη λειτουργία τους.

| Εικονίδιο   | Λειτουργία   |
|---|--|
|   | Ενεργοποίηση συμβάντος χρήστη, διαθέσιμη μόνο με μεμονωμένο Management Server  |
|  | Ενεργοποίηση/ απενεργοποίηση ήχου<br>Το αναβόσβημα υποδηλώνει ότι η λειτουργία είναι ενεργοποιημένη.   |
|  | Έναρξη/ διακοπή εγγραφής συναγερού   |
|  | Εναλλαγή μεταξύ τρόπου λειτουργίας Ζωντανού Βίντεο και τρόπου λειτουργίας Αναπαραγωγής<br>Το αναβόσβημα υποδηλώνει ότι η λειτουργία είναι ενεργοποιημένη.  |
|  | Εναλλαγή επιλεγμένου Πλαισίου εικόνας μεταξύ λειτουργίας Ζωντανού βίντεο και άμεσης αναπαραγωγής.<br>Το αναβόσβημα υποδηλώνει ότι η λειτουργία είναι ενεργοποιημένη.   |
|  | Φόρτωση αλληλουχίας. Εισαγάγετε έναν έγκυρο αριθμό αλληλουχίας και επιβεβαιώστε με το <b>OK</b> .<br>Χρησιμοποιήστε τα κουμπιά αναπαραγωγής για τον έλεγχο της αλληλουχίας.<br>Το αναβόσβημα υποδηλώνει ότι απαιτείται εισαγωγή αριθμού. |
|  | Μείωση αριθμού Πλαισίων εικόνας  |
|  | Αύξηση αριθμού Πλαισίων εικόνας  |
|  | Ενεργοποίηση/ απενεργοποίηση πλήρους οθόνης  |

| Εικονίδιο   | Λειτουργία   |
|---|--|
|    | Μεγιστοποίηση/επαναφορά επιλεγμένου Πλαισίου εικόνας   |
| <b>ESC</b>  | Τερματίζει την εισαγωγή ενός αριθμού.<br>Πατήστε δύο φορές για να κλείσει το επιλεγμένο Πλαίσιο εικόνας.   |
| <b>OK</b>   | Επιβεβαιώστε μια καταχώριση αριθμού.   |
|    | Ενεργοποίηση/απενεργοποίηση λειτουργίας PTZ.<br>Το αναβόσβημα υποδηλώνει ότι η λειτουργία είναι ενεργοποιημένη.  |
|    | Επιλέξτε μια θέση PTZ. Εισαγάγετε έναν έγκυρο αριθμό μιας προεπιλογής και επιβεβαιώστε με το <b>OK</b> .<br>Το αναβόσβημα υποδηλώνει ότι απαιτείται εισαγωγή αριθμού.  |
|    | Εστίαση μακριά   |
|    | Εστίαση κοντά  |
|   | Κλειστή ίριδα  |
|  | Άνοιγμα ίριδας   |
|  | Ενεργοποίηση/απενεργοποίηση λειτουργίας αναλογικού μόνιτορ.<br>Εισαγάγετε έναν έγκυρο αριθμό μόνιτορ, πατήστε το <b>OK</b> , εισαγάγετε έναν έγκυρο αριθμό κάμερας και πατήστε το <b>OK</b> .<br>Το αναβόσβημα υποδηλώνει ότι απαιτείται εισαγωγή αριθμού.                           |
|  | Ορίστε το προεπιλεγμένο Management Server, που διατίθεται μόνο όταν συνδέεστε στο Operator Client ως χρήστης ενός Enterprise User Group.<br>Εισαγάγετε έναν έγκυρο αριθμό διακομιστή και επιβεβαιώστε με το <b>OK</b> .<br>Το αναβόσβημα υποδηλώνει ότι απαιτείται εισαγωγή αριθμού. |
|  | Γρήγορη κίνηση προς τα πίσω (βάσει βημάτων)  |
|  | Αναπαραγωγή προς τα πίσω   |
|  | Παύση  |
|  | Αναπαραγωγή  |
|  | Γρήγορη κίνηση προς τα εμπρός (βάσει βημάτων)  |

Όταν δεν είναι αναμμένο ένα κουμπί, δεν έχει καμία λειτουργία. Όλα τα αναμμένα κουμπιά έχουν μία λειτουργία.

Όταν αναβοσβήνει ένα κουμπί, η λειτουργία του είναι ενεργή. Για παράδειγμα, όταν αναβοσβήνει το κουμπί Αναπαραγωγή, σημαίνει ότι είναι ενεργή η λειτουργία Αναπαραγωγής. Πατήστε το κουμπί για εναλλαγή στην άλλη κατάσταση. Για παράδειγμα, πατώντας το κουμπί Αναπαραγωγή όταν αναβοσβήνει, μεταβαίνετε στη λειτουργία Ζωντανού βίντεο.

Πληκτρολογήστε έναν αριθμό και επιβεβαιώστε με OK για να εμφανίσετε την αντίστοιχη κάμερα στο επιλεγμένο Πλαίσιο εικόνας.

## 14.2

### Περιβάλλον εργασίας χρήστη πληκτρολογίου IntuiKey της Bosch



#### Γνωστοποίηση!

Κάθε εισαγωγή στο πληκτρολόγιο απαλείφεται μετά από μερικά δευτερόλεπτα, εάν δεν ακολουθήσει άλλη εισαγωγή.

Στο κεφάλαιο αυτό περιγράφεται το περιβάλλον χρήστη του πληκτρολογίου IntuiKey της Bosch. Στο σχήμα που ακολουθεί, απεικονίζονται τα διάφορα μέρη του πληκτρολογίου:

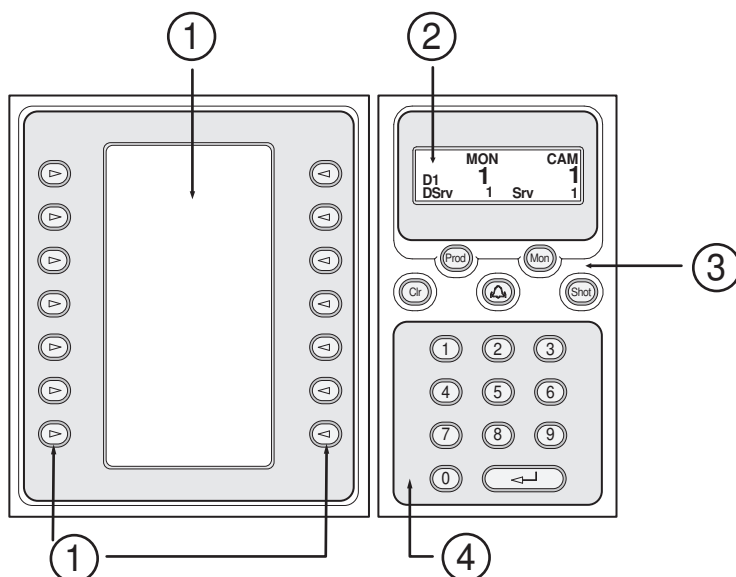

|   |  |  |
|---|--|--|
| 1 | Προγραμματιζόμενα πλήκτρα και η οθόνη τους | Σας επιτρέπουν να χρησιμοποιήσετε ένα καθορισμένο σύνολο εντολών ή να ελέγξετε τη λογική δενδρική δομή. Οι εντολές που εμφανίζονται στην οθόνη των προγραμματιζόμενων πλήκτρων αλλάζουν σύμφωνα με τον τρόπο λειτουργίας.                                |
| 2 | Οθόνη κατάστασης                           | Αλλάζει δυναμικά και εμφανίζει πληροφορίες σχετικά με τον τρέχοντα τρόπο λειτουργίας.  |
| 3 | Πλήκτρα λειτουργίας                        | Σας επιτρέπουν να ελέγχετε απ' ευθείας συγκεκριμένες λειτουργίες.<br>Prod: Εκκινεί μια διαδικασία σάρωσης για τον εντοπισμό του συνδεδεμένου σταθμού εργασίας. Εάν η σάρωση είναι επιτυχής: Στην οθόνη των προγραμματιζόμενων πλήκτρων θα εμφανιστούν τα |



|   |  |  |
|---|--|--|
|   |  | <p>μενού Terminal και Keyboard Control. Για να επιλέξετε το BVMS, πατήστε το προγραμματιζόμενο πλήκτρο Terminal.</p> <p>Mon: Σας επιτρέπει να εισαγάγετε έναν αριθμό μόνιτορ (ψηφιακού ή αναλογικού μόνιτορ).</p> <p>Clr: Απαλείφει τυχόν αριθμητική εισαγωγή ή εκτελεί τη λειτουργία Backspace.</p> <p>: Προς το παρόν δεν υποστηρίζεται.</p> <p>Shot: Σας επιτρέπει να επιλέξετε μια προκαθορισμένη θέση κάμερας ή να βγείτε από τη λειτουργία Selection (Επιλογή).</p> |
| 4 | Αριθμητικό πληκτρολόγιο με πλήκτρο ENTER | <p>Σας επιτρέπει να εισαγάγετε λογικούς αριθμούς. Ο εκάστοτε αριθμός εμφανίζεται στην οθόνη κατάστασης.</p> <p>Κάθε αριθμητική εισαγωγή ερμηνεύεται ως λογικός αριθμός κάμερας, εκτός εάν έχει προηγηθεί το πάτημα του πλήκτρου Mon ή Shot. Η κάμερα με τον αριθμό που πληκτρολογήσατε θα εμφανιστεί σε ένα Πλαίσιο εικόνας ή σε ένα αναλογικό μόνιτορ.</p>  |

14.2.1

**Οθόνη κατάστασης**

Η οθόνη κατάστασης αλλάζει δυναμικά, για να εμφανίζει πληροφορίες για τον τρέχοντα τρόπο λειτουργίας του πληκτρολογίου.

Στο σχήμα που ακολουθεί, απεικονίζονται τα διάφορα μέρη της οθόνης κατάστασης:

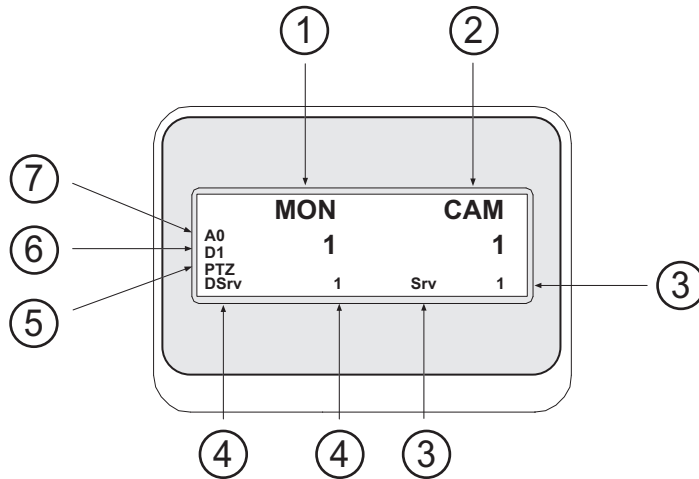

|   |             |   |
|---|-------------|---|
| 1 | Μόνιτορ     | Εμφανίζει τον επιλεγμένο αριθμό αναλογικού μόνιτορ ή Πλαισίου εικόνας.  |
| 2 | Κάμερα      | Εμφανίζει τον αριθμό της επιλεγμένης κάμερας.   |
| 3 | Διακομιστής | Εμφανίζει τον αριθμό διακομιστή του Management Server όπου έχει διαμορφωθεί η κάμερα που είναι επιλεγμένη τη δεδομένη χρονική στιγμή. |

|   |                            |   |
|---|----------------------------|---|
| 4 | Προεπιλεγμένος διακομιστής | Εμφανίζει τον αριθμό διακομιστή του Management Server ενός Enterprise System που χρησιμοποιείται από το πληκτρολόγιο ως προεπιλεγμένος διακομιστής. Η λογική δενδρική δομή αυτού του διακομιστή θα εμφανιστεί στη λειτουργία Δενδρικής δομής. |
| 5 | PTZ / JOGSHUTTLE           | Εμφανίζει τον τρέχοντα τρόπο λειτουργίας.   |
| 6 | D1                         | Εμφανίζει τον επιλεγμένο αριθμό μόνιτορ H/Y.  |
| 7 | A0                         | Εμφανίζει τον επιλεγμένο αριθμό αναλογικού μόνιτορ.   |

## 14.3 Χρήση ενός πληκτρολογίου IntuiKey της Bosch που είναι συνδεδεμένο με έναν σταθμό εργασίας

Ένα πληκτρολόγιο που έχει συνδεθεί σε σταθμό εργασίας του BVMS προσφέρει μια ευρεία γκάμα δυνατοτήτων. Είναι διαθέσιμη τόσο η αναλογική όσο και η ψηφιακή λειτουργία. Εάν το πληκτρολόγιο είναι συνδεδεμένο σε αποκωδικοποιητή, το σύνολο των δυνατοτήτων είναι μειωμένο. Είναι διαθέσιμη μόνον η αναλογική λειτουργία. Κατά τη σύνδεση σε έναν σταθμό εργασίας που χρησιμοποιεί ένα Enterprise System, πρέπει να επιλέξετε πρώτα το επιθυμητό Management Server και μετά την κάμερα που έχει διαμορφωθεί στο συγκεκριμένο Management Server.

### Ανατρέξτε στο

- Περιβάλλον εργασίας χρήστη πληκτρολογίου IntuiKey της Bosch, σελίδα 112

### 14.3.1 Εκκίνηση του πληκτρολογίου

Το πληκτρολόγιο πρέπει να συνδεθεί σε μια θύρα COM ενός σταθμού εργασίας.

1. Εκκινήστε το Operator Client στο σταθμό εργασίας.
2. Πατήστε το κουμπί Prod.  
Τότε, το πληκτρολόγιο θα εκτελέσει σάρωση για να εντοπίσει τυχόν συνδεδεμένες συσκευές.
3. Πατήστε το προγραμματιζόμενο πλήκτρο Terminal.  
Τότε, θα εμφανιστεί ο τρόπος λειτουργίας Selection (Επιλογή).

### 14.3.2 Εισαγωγή τρόπων λειτουργίας

Μπορείτε να χρησιμοποιήσετε το πληκτρολόγιο στους παρακάτω τρόπους λειτουργίας:

- Τρόπος λειτουργίας Selection (Επιλογή)  
Αυτός ο τρόπος λειτουργίας σας επιτρέπει να επιλέξετε ένα Πλαίσιο Εικόνας μετακινώντας το joystick προς την επιθυμητή κατεύθυνση.
- Τρόπος λειτουργίας PTZ  
Αυτός ο τρόπος λειτουργίας σας επιτρέπει να ελέγχετε σταθερές κάμερες και κάμερες PTZ, χάρτες και έγγραφα σε τρόπο λειτουργίας Ζωντανού Βίντεο.
- Τρόπος λειτουργίας Jogshuttle  
Αυτός ο τρόπος λειτουργίας σας επιτρέπει να ελέγχετε κάμερες σε τρόπο λειτουργίας Άμεσης αναπαραγωγής ή Αναπαραγωγής.

#### Για να εισέλθετε σε τρόπο λειτουργίας Selection:

1. Εκκινήστε το Operator Client και το πληκτρολόγιο.  
ή
2. Πατήστε το πλήκτρο ENTER για να εγκαταλείψετε τον τρόπο λειτουργίας PTZ ή Jogshuttle και να επιστρέψετε στον τρόπο λειτουργίας Selection.

**Για να εισέλθετε σε τρόπο λειτουργίας PTZ:**

1. Επιλέξτε μια κάμερα PTZ.
2. Πατήστε το Shot.

Για να εκκινήσετε μια προκαθορισμένη θέση, πατήστε ξανά το Shot, πατήστε τον αριθμό της προκαθορισμένης θέσης και κατόπιν πατήστε το πλήκτρο ENTER.

**Για να εισέλθετε σε τρόπο λειτουργίας Jogshuttle:**

1. Εκκινήστε τον τρόπο λειτουργίας Αναπαραγωγής.
2. Πατήστε το Shot.

**Για να εγκαταλείψετε τον τρόπο λειτουργίας PTZ ή Jogshuttle:**

- ▶ Πατήστε το πλήκτρο ENTER για να εγκαταλείψετε τον τρόπο λειτουργίας PTZ ή Jogshuttle και να επανεκκινήσετε τον τρόπο λειτουργίας Selection.

**14.3.3****Εμφάνιση καμερών**

Πληκτρολογήστε μια αριθμητική εντολή για να εμφανίσετε την κάμερα με το συγκεκριμένο λογικό αριθμό στο ενεργό Πλαίσιο εικόνας ή αναλογικό μόνιτορ.

Για προβολή των καμερών ενός Enterprise System, επιλέξτε το Management Server όπου έχουν διαμορφωθεί αυτές οι κάμερες.

**Εναλλαγή μεταξύ αναλογικού τρόπου λειτουργίας και τρόπου λειτουργίας σταθμού εργασίας**

- ▶ Πατήστε το Mon δύο φορές.

**Εμφάνιση μιας κάμερας στην οθόνη Η/Υ**

1. Μεταβείτε σε ψηφιακό τρόπο λειτουργίας.
2. Πατήστε Mon, πατήστε 1 - 4 για να επιλέξετε το επιθυμητό μόνιτορ σταθμού εργασίας, πατήστε τον αριθμό του επιθυμητού Πλαισίου Εικόνας και τέλος πατήστε το πλήκτρο ENTER. Η αρίθμηση των Πλαισίων Εικόνας γίνεται με φορά από αριστερά προς τα δεξιά και από επάνω προς τα κάτω.
3. Πατήστε τον επιθυμητό αριθμό κάμερας και κατόπιν πατήστε το πλήκτρο ENTER. Τότε, στην οθόνη θα εμφανιστεί η επιθυμητή κάμερα.  
Παράδειγμα: Πατήστε διαδοχικά Mon, 412 και ENTER. Κατόπιν, πατήστε 7 και ENTER. Με τον τρόπο αυτό, η κάμερα 7 θα εμφανιστεί στο 12ο Πλαίσιο Εικόνας στο μόνιτορ σταθμού εργασίας 4.

**Επιλογή Management Server ενός Enterprise System:**

1. Πατήστε το NEXT.
2. Πατήστε το προγραμματιζόμενο πλήκτρο  και πληκτρολογήστε τον αριθμό του διακομιστή.  
Ο αριθμός του διακομιστή έχει διαμορφωθεί στο Configuration Client στη λίστα **Αριθμός διακομιστή**.  
Τώρα, όταν πληκτρολογήσετε το λογικό αριθμό μιας κάμερας, θα εμφανιστεί μια κάμερα που έχει διαμορφωθεί σε αυτό το Management Server.

**Εμφάνιση κάμερας σε αναλογικό μόνιτορ**

1. Μεταβείτε σε αναλογικό τρόπο λειτουργίας.
2. Πατήστε Mon, πατήστε τον αριθμό του επιθυμητού μόνιτορ και τέλος πατήστε το πλήκτρο ENTER.  
Οι αριθμοί μόνιτορ διαμορφώνονται μέσα στο Configuration Client.
3. Πατήστε τον επιθυμητό αριθμό κάμερας και κατόπιν πατήστε το πλήκτρο ENTER. Τότε, στην οθόνη θα εμφανιστεί η επιθυμητή κάμερα.  
Παράδειγμα: Πατήστε διαδοχικά Mon, 3 και ENTER. Κατόπιν, πατήστε 4 και ENTER. Με τον τρόπο αυτό, η κάμερα 4 θα εμφανιστεί στο 3ο αναλογικό μόνιτορ.



### Γνωστοποίηση!

Όταν εμφανίζετε μια κάμερα PTZ μέσω αριθμητικής εντολής, το σύστημα εισέρχεται αυτόματα σε τρόπο λειτουργίας PTZ.

## 14.3.4

### Χρήση του joystick

Σε τρόπο λειτουργίας Επιλογή, το joystick σας επιτρέπει να χρησιμοποιήσετε τις εξής δυνατότητες:

- Μετακινήστε το joystick για να επιλέξετε ένα Πλαίσιο Εικόνας.

Σε τρόπο λειτουργίας PTZ, το joystick σας επιτρέπει να χρησιμοποιήσετε τις παρακάτω δυνατότητες:

- Περιστρέψτε το joystick για να εκτελέσετε μεγέθυνση ή σμίκρυνση της εικόνας της κάμερας.
- Μετακινήστε το joystick για να μετακινήσετε οριζόντια ή κατακόρυφα την κάμερα PTZ.
- Για τις κάμερες PTZ, μπορείτε να χρησιμοποιήσετε τα κουμπιά Focus και Iris.

Σε τρόπο λειτουργίας Jogshuttle, περιστρέψτε το joystick για να χρησιμοποιήσετε τις παρακάτω δυνατότητες:

- Αναπαραγωγή προς τα εμπρός/ πίσω, για όσο διάστημα περιστρέφετε το joystick.
- Αλλαγή της ταχύτητας αναπαραγωγής: Η ταχύτητα εξαρτάται από το βαθμό περιστροφής.
- Διακοπή ενός βίντεο κατά την αναπαραγωγή του.

Σε τρόπο λειτουργίας Jogshuttle, μετακινήστε το joystick για να χρησιμοποιήσετε τις παρακάτω δυνατότητες:

- Μετακίνηση επάνω/ κάτω, σε κατάσταση διακοπής αναπαραγωγής βίντεο: Έναρξη αναπαραγωγής προς τα εμπρός/ πίσω.
- Μετακίνηση επάνω/ κάτω, σε κατάσταση αναπαραγωγής βίντεο: Ρύθμιση της ταχύτητας αναπαραγωγής.
- Μετακίνηση αριστερά/ δεξιά: Παύση και αναπαραγωγή καρέ-καρέ προς τα εμπρός/ πίσω.

Σε τρόπο λειτουργίας Jogshuttle, τα κουμπιά Focus και Iris σας επιτρέπουν να χρησιμοποιήσετε την παρακάτω δυνατότητα:

- Πιέστε το Focus ή το Iris για να μετακινήσετε τη γραμμή δείκτη της Γραμμής χρόνου εμπρός ή πίσω, το Focus για να μετακινήσετε τη γραμμή δείκτη για μεγαλύτερο χρονικό διάστημα εμπρός ή πίσω, το Iris για να μετακινήσετε τη γραμμή δείκτη για μικρότερο χρονικό διάστημα εμπρός ή πίσω.

Λειτουργία αναπαραγωγής:

- Για να κλειδώσετε το σύστημα στην τρέχουσα ταχύτητα αναπαραγωγής, πιέστε το κουμπί Shot ενώ περιστρέφετε το joystick.

## 14.3.5

### Χρήση των προγραμματιζόμενων πλήκτρων

Διατίθενται οι παρακάτω λειτουργίες:

- Λειτουργία δένδρου  
Χρησιμοποιήστε αυτή τη λειτουργία για να ελέγξετε συσκευές που είναι διαθέσιμες στο λογικό δένδρο του Operator Client.
- Λειτουργία εντολών  
Χρησιμοποιήστε αυτή τη λειτουργία για να στείλετε εντολές όπως Μετάβαση σε λειτουργία αναπαραγωγής.

**Για εναλλαγή μεταξύ λειτουργίας δένδρου και λειτουργίας εντολών:**

1. Στη λειτουργία δένδρου: Πιέστε το αριστερό προγραμματιζόμενο πλήκτρο Level Up όσο συχνά απαιτείται για να εμφανιστεί το επίπεδο ρίζας και, στη συνέχεια, πιέστε το προγραμματιζόμενο πλήκτρο Exit για να εμφανιστεί η λειτουργία εντολών.

Ή

2. Στη λειτουργία εντολών: Πιέστε το προγραμματιζόμενο πλήκτρο Tree Mode.

#### Για να χρησιμοποιήσετε τον τρόπο λειτουργίας Λογικής Δενδρικής Δομής:

- ▶ Μεταβείτε σε τρόπο λειτουργίας Tree.

Δεξιά πλευρά της οθόνης προγραμματιζόμενων πλήκτρων:

- ▶ Πατήστε ένα προγραμματιζόμενο πλήκτρο για να ελέγξετε το στοιχείο (π.χ. εμφάνιση μιας κάμερας ή ενεργοποίηση ενός ρελέ).

Εάν πατήσετε έναν χάρτη ή έναν φάκελο (μαύρο φόντο), αυτός μετακινείται προς την αριστερή πλευρά. Στη δεξιά πλευρά εμφανίζεται το περιεχόμενό του.

Αριστερή πλευρά της οθόνης προγραμματιζόμενων πλήκτρων:

1. Πατήστε ένα προγραμματιζόμενο πλήκτρο στην αριστερή πλευρά, για να επιλέξετε έναν φάκελο ή έναν χάρτη και να εμφανιστεί το περιεχόμενό του στη δεξιά πλευρά της οθόνης προγραμματιζόμενων πλήκτρων.

Για να εμφανίσετε έναν χάρτη, πατήστε το προγραμματιζόμενο πλήκτρο μία φορά για να τον επισημάνετε (με ένα ορθογώνιο παραλληλόγραμμο) και κατόπιν πατήστε ξανά το προγραμματιζόμενο πλήκτρο για να τον εμφανίσετε στο επιλεγμένο Πλαίσιο Εικόνας.

2. Πατήστε το Level Up για να εισέλθετε στο επόμενο επάνω επίπεδο της Λογικής Δενδρικής Δομής.
3. Πατήστε το UP ή το DOWN για να μετακινηθεί η επιλογή προς τα επάνω ή κάτω, αντίστοιχα.

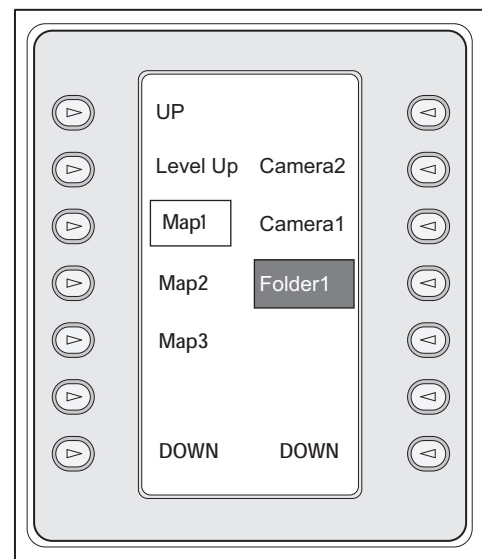
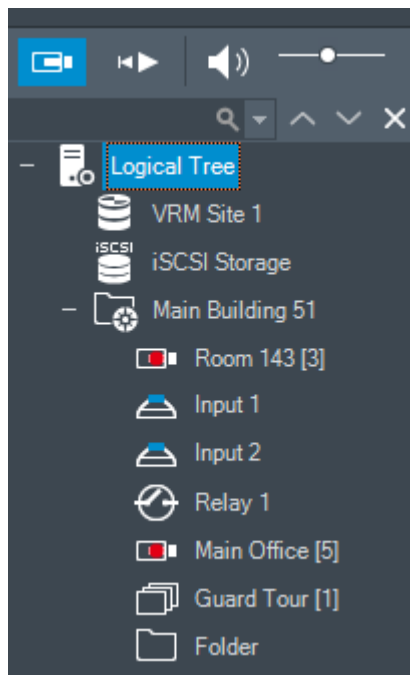

Στα σχήματα που ακολουθούν απεικονίζεται ένα παράδειγμα Λογικής Δενδρικής Δομής και η παράστασή της στην οθόνη προγραμματιζόμενων πλήκτρων του ηλεκτρολογίου.



















#### Για να χρησιμοποιήσετε τη λειτουργία εντολών:

1. Μετάβαση σε λειτουργία εντολών.
2. Πιέστε ένα προγραμματιζόμενο πλήκτρο για να εκτελέσετε την επιθυμητή εντολή.

Διατίθενται οι εξής εντολές:

- : Φορτώστε μια ακολουθία. Στην **Οθόνη κατάστασης**, ηλεκτρολογήστε τον αριθμό της ακολουθίας.
- : Αναπαραγωγή, παύση ακολουθίας

-  /  : Βήμα εμπρός / πίσω στην ακολουθία
  -  : Μεγιστοποίηση / αποκατάσταση επιλεγμένου πλαισίου εικόνας
  -  : Κλείσιμο επιλεγμένου πλαισίου εικόνας
  -  : Εναλλαγή μεταξύ ζωντανής λειτουργίας και λειτουργίας αναπαραγωγής
  -  : Εναλλαγή μεταξύ ζωντανής λειτουργίας και λειτουργίας άμεσης αναπαραγωγής για το επιλεγμένο πλαίσιο εικόνας
  -  /  : Εμφάνιση περισσότερων σειρών πλαισίων εικόνας / Εμφάνιση λιγότερων σειρών πλαισίων εικόνας
- Σημείωση:** Δεν μπορείτε να εμφανίσετε περισσότερες σειρές πλαισίων εικόνας από τον μέγιστο αριθμό που έχει οριστεί στη διαμόρφωση, όπως ορίζεται σε παράμετρο του BVMS Configuration Client.
-  / **REC**: Έναρξη / διακοπή εγγραφής συναγεμίου
  -  : Ενεργ. / απενεργ. ήχου
  - **ΕΠΟΜΕΝΟ**: Μετάβαση στην επόμενη σελίδα
  -  /  /  /  : Ενεργοποίηση συμβάντος χρήστη (1-4), διατίθεται μόνο με ενιαίο Management Server
  -  : Ορίστε την προεπιλογή Management Server, διατίθεται μόνο όταν συνδέεστε στο Operator Client ως χρήστης μιας Ομάδας χρηστών Enterprise.
  -  : Γραμμές πλαισίου εικόνας ενεργ. / απενεργ.
  -  : Πλήρης οθόνη ενεργ. / απενεργ.

Δεν μπορείτε να εμφανίσετε περισσότερες σειρές πλαισίων εικόνας από τον μέγιστο αριθμό που έχει οριστεί στη διαμόρφωση, όπως ορίζεται σε παράμετρο

## 14.4 Χρήση ενός πληκτρολογίου IntuiKey της Bosch που είναι συνδεδεμένο με αποκωδικοποιητή

Ένα πληκτρολόγιο συνδεδεμένο σε αποκωδικοποιητή σας επιτρέπει την πρόσβαση στο Management Server χωρίς λογισμικό Operator Client. Συνεπώς, θα πρέπει να κάνετε έναρξη σύνδεσης. Είναι διαθέσιμη μόνον η αναλογική λειτουργία.

### 14.4.1 Εκκίνηση του πληκτρολογίου

Μετά την εκκίνηση του πληκτρολογίου, θα πρέπει να κάνετε έναρξη σύνδεσης στο Management Server.



#### Γνωστοποίηση!

Μόνον οι χρήστες του BVMS, με ονόματα χρήστη και κωδικούς πρόσβασης που απαρτίζονται αποκλειστικά από αριθμητικά ψηφία, μπορούν να χρησιμοποιήσουν την αναλογική λειτουργία ενός πληκτρολογίου IntuiKey της Bosch.

Ο χρήστης πρέπει να διαθέτει δικαιώματα πρόσβασης στον αποκωδικοποιητή στον οποίο είναι συνδεδεμένο το πληκτρολόγιο IntuiKey της Bosch.

#### Για να εκκινήσετε το πληκτρολόγιο:

- ▶ Πατήστε το προγραμματιζόμενο πλήκτρο Terminal.  
Τότε, θα εμφανιστεί η παρακάτω οθόνη έναρξης σύνδεσης:

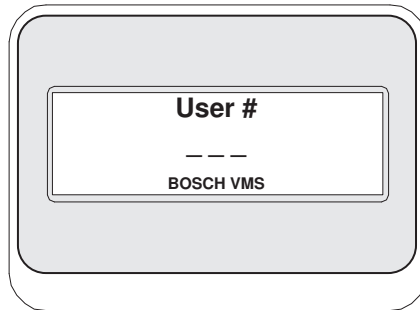

- ▶ Πληκτρολογήστε το όνομα χρήστη.

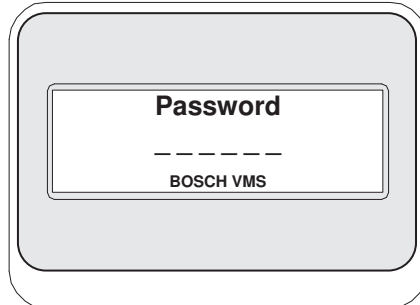

Μετά την επιτυχή έναρξη σύνδεσης, εμφανίζονται τα προγραμματιζόμενα πλήκτρα Terminal και Keyboard Control στην οθόνη προγραμματιζόμενων πλήκτρων.

#### 14.4.2

##### Εμφάνιση καμερών

1. Πατήστε Mon, πατήστε τον αριθμό του επιθυμητού μόνιτορ και τέλος πατήστε το πλήκτρο ENTER.  
Οι αριθμοί μόνιτορ διαμορφώνονται μέσα στο Configuration Client.
2. Πατήστε τον επιθυμητό αριθμό κάμερας και κατόπιν πατήστε το πλήκτρο ENTER.  
Τότε, στην οθόνη θα εμφανιστεί η επιθυμητή κάμερα.  
Παράδειγμα: Πατήστε διαδοχικά Mon, 3 και ENTER. Κατόπιν, πατήστε 4 και ENTER. Με τον τρόπο αυτό, η κάμερα 4 θα εμφανιστεί στο 3ο αναλογικό μόνιτορ.  
Όταν στο επιλεγμένο μόνιτορ εμφανίζεται κάμερα PTZ, το πληκτρολόγιο μεταβαίνει αυτόματα σε τρόπο λειτουργίας PTZ.

#### 14.4.3

##### Χρήση του joystick

Το joystick σας επιτρέπει να χρησιμοποιήσετε τις παρακάτω δυνατότητες:

- Περιστρέψτε το joystick για να εκτελέσετε μεγέθυνση ή σμίκρυνση της εικόνας της κάμερας.
- Μετακινήστε το joystick για να μετατοπίσετε οριζόντια ή κατακόρυφα την κάμερα PTZ.
- Για τις κάμερες PTZ, μπορείτε να χρησιμοποιήσετε τα κουμπιά Focus και Iris.

#### 14.4.4

##### Χρήση των προγραμματιζόμενων πλήκτρων

Διατίθεται ο παρακάτω τρόπος λειτουργίας:

- Command, τρόπος λειτουργίας

##### Για να χρησιμοποιήσετε τον τρόπο λειτουργίας Command:

- ▶ Πατήστε ένα προγραμματιζόμενο πλήκτρο για να εκτελέσετε την επιθυμητή εντολή.

Διατίθενται οι παρακάτω εντολές:

- Έναρξη/ διακοπή εγγραφής συναγερομού
- Τερματισμός σύνδεσης



## 15 Διασύνδεση χρήστη

Στο κεφάλαιο αυτό περιέχονται πληροφορίες σχετικά με όλα τα παράθυρα που υπάρχουν διαθέσιμα στο Operator Client του BVMS.

### Ανατρέξτε στο

- Λειτουργία Ζωντανού βίντεο, σελίδα 120
- Τρόπος λειτουργίας αναπαραγωγής, σελίδα 122
- Τρόπος λειτουργίας συναγερμού (Εμφάνιση συναγερμού), σελίδα 125

### 15.1 Λειτουργία Ζωντανού βίντεο

Κύριο παράθυρο > 

Κάθε φορά που κάνετε έναρξη σύνδεσης, προσπελαύνετε αυτόματα τη λειτουργία Ζωντανού βίντεο.

Αυτός ο τρόπος λειτουργίας σας επιτρέπει να μετακινείτε ή να αποκρύπτετε όλα τα στοιχεία ελέγχου ή να προσαρμόζετε το μέγεθός τους, όπως απαιτείται.

Για να εμφανιστεί το μενού περιβάλλοντος, κάντε δεξί κλικ.

Εάν ένας εισερχόμενος συναγερμός έχει χαμηλότερη προτεραιότητα από το Παράθυρο εικόνας

που εμφανίζεται τη δεδομένη χρονική στιγμή, η καρτέλα  αρχίζει να αναβοσβήνει για να υποδηλώσει συναγερμό.

Εάν ένας εισερχόμενος συναγερμός έχει υψηλότερη προτεραιότητα από το τρέχον εμφανιζόμενο Παράθυρο εικόνας, εμφανίζεται αυτόματα ο εισερχόμενος συναγερμός (αυτόματα αναδυόμενος συναγερμός).

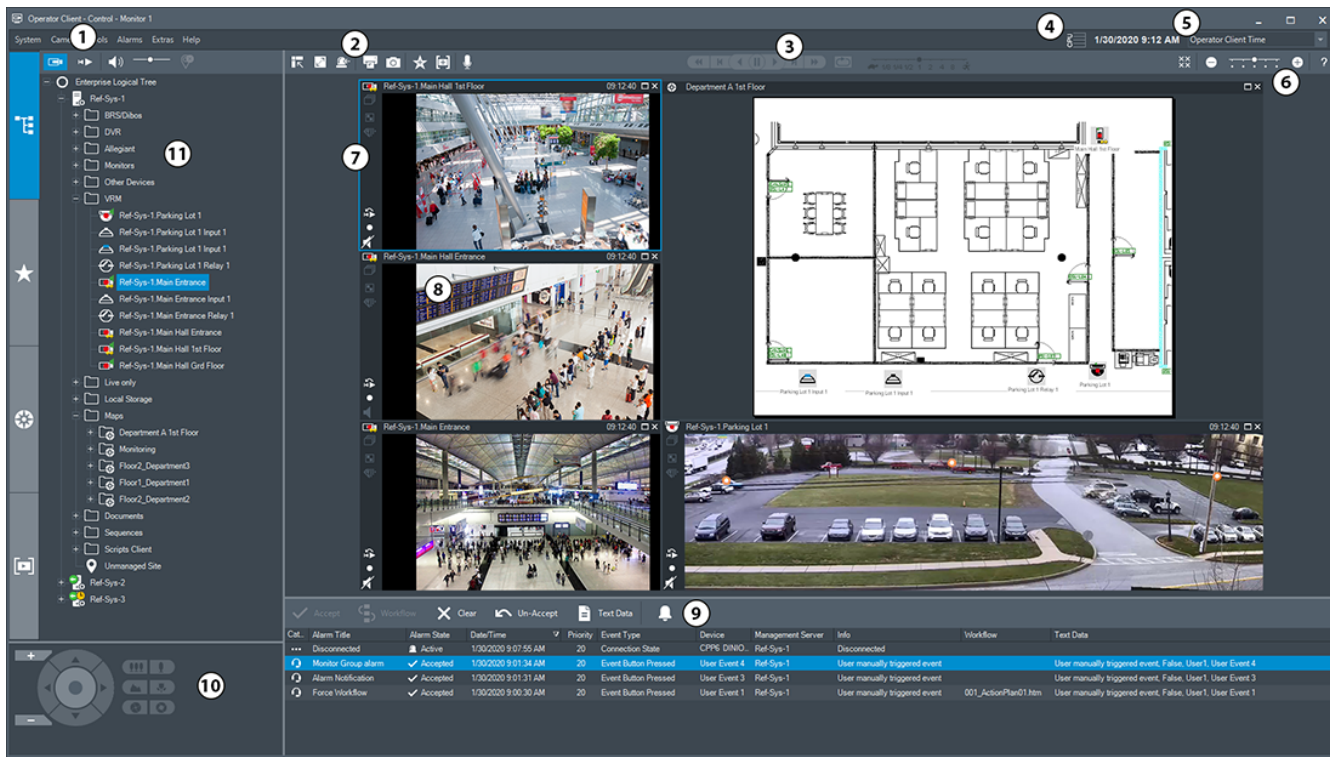





The screenshot displays the Operator Client interface with several numbered callouts (1-11) highlighting key features:



- 1**: Menu bar (System, Cam, Alarms, Extras, Help)
- 2**: Video feeds (Ref-Sys-1 Main Hall 1st Floor, Ref-Sys-1 Main Hall Entrance, Ref-Sys-1 Main Entrance)
- 3**: Map (Department A 1st Floor)
- 4**: Alarm list (Monitor Group alarm, Alarm Notification, Force Workflow)
- 5**: Time (1/30/2020 9:12 AM)
- 6**: Alarm details (User manually triggered event, False, User1, User Event 4)
- 7**: Video controls (Play, Stop, Full Screen, etc.)
- 8**: Video feed (Ref-Sys-1 Main Entrance)
- 9**: Alarm list (User manually triggered event, False, User1, User Event 4)
- 10**: Control panel (Accept, Un-Accept, Text Data, etc.)
- 11**: Enterprise Logical Tree (Ref-Sys-1, BRSDBos, DVR, etc.)

**1** Γραμμή μενού

Σας επιτρέπει να επιλέξετε μια εντολή μενού.



|    |   |  |
|----|---|--|
| 2  | Γραμμή εργαλείων  | Εμφανίζει τα διαθέσιμα κουμπιά. Εάν τοποθετήσετε το δείκτη του ποντικιού σε ένα εικονίδιο, εμφανίζεται μια επεξήγηση εργαλείου.  |
| 3  | Πλήκτρα ελέγχου αναπαραγωγής  | Σας επιτρέπουν να ελέγχετε την άμεση αναπαραγωγή ή μια αλληλουχία καμερών ή μια αλληλουχία συναγερμών.   |
| 4  | Μετρητής απόδοσης   | Εμφανίζει τα μετρικά στοιχεία χρήσης του επεξεργαστή και της μνήμης.   |
| 5  | Επιλογέας ζώνης ώρας  | Επιλέξτε μια καταχώρηση για τη ζώνη ώρας προς εμφάνιση στα περισσότερα πεδία που σχετίζονται με την ώρα.<br>Διατίθεται, μόνον εάν τουλάχιστον μία Management Server ή unmanaged site στη λογική δενδρική δομή βρίσκεται σε διαφορετική ζώνη ώρας από το Operator Client.   |
| 6  | Πλήκτρα ελέγχου για τα πλαίσια "Εικόνες"  | Σας επιτρέπει να επιλέξετε τον απαιτούμενο αριθμό πλαισίων Εικόνας και να κλείσετε όλα τα πλαίσια Εικόνας.   |
| 7  | Παράθυρο "Εικόνα"   | Εμφανίζει τα Πλαίσια εικόνας. Σας επιτρέπει να τοποθετήσετε τα Πλαίσια εικόνας με τον επιθυμητό τρόπο.   |
| 8  | Πλαίσιο εικόνας   | Εμφανίζει μια κάμερα, έναν χάρτη, μια εικόνα, ένα έγγραφο (αρχείο HTML).   |
| 9  | <br>Παράθυρο <b>Λίστα συναγερμών</b>         | Εμφανίζει όλους τους συναγερμούς που δημιουργεί το σύστημα.<br>Σας επιτρέπει να αποδεχθείτε ή να διαγράψετε έναν συναγερμό ή να ξεκινήσετε μια ροή εργασιών, για παράδειγμα, στέλνοντας ένα email στον υπεύθυνο συντήρησης.<br>Η λίστα συναγερμών δεν εμφανίζεται, όταν χαθεί η σύνδεση με το Management Server. |
| 10 | <br>Παράθυρο <b>Έλεγχος PTZ</b>              | Σας επιτρέπει να ελέγξετε μια κάμερα PTZ.  |
| 11 | <br>Παράθυρο <b>Λογική δενδρική δομή</b>     | Εμφανίζει τις συσκευές στις οποίες έχει πρόσβαση η ομάδα χρηστών σας. Σας επιτρέπει να επιλέξετε μια συσκευή για εκχώρηση σε ένα πλαίσιο εικόνας.  |
|    | <br>Παράθυρο <b>Δενδρική δομή Αγαπημένων</b> | Σας επιτρέπει να οργανώσετε τις συσκευές του Λογικού δένδρου ανάλογα με τις ανάγκες.   |

|  |  |  |
|--|--|--|
|  | Παράθυρο <br><b>Σελιδοδείκτες</b> | Επιτρέπει τη διαχείριση των σελιδοδεικτών.   |
|  | Παράθυρο  <b>Χάρτης</b>           | Εμφανίζει τον χάρτη μιας τοποθεσίας. Σας επιτρέπει να σύρετε τον χάρτη, ώστε να εμφανιστεί ένα συγκεκριμένο τμήμα του.<br>Εάν είναι ενεργοποιημένος, ένας χάρτης εμφανίζεται αυτόματα για κάθε κάμερα που εμφανίζεται σε ένα πλαίσιο εικόνας. Σε αυτή την περίπτωση, απαιτείται διαμόρφωση της κάμερας επάνω στον χάρτη. |

**Ανατρέξτε στο**

- Εντολές μενού, σελίδα 132
- Παράθυρο Λογική δενδρική δομή, σελίδα 138
- Παράθυρο Δενδρική δομή Αγαπημένων, σελίδα 138
- Παράθυρο Έλεγχος PTZ, σελίδα 143
- Παράθυρο "Εικόνες", σελίδα 139
- Πλαίσιο Εικόνας, σελίδα 140
- Παράθυρο Λίστα συναγερμών, σελίδα 102

**15.2****Τρόπος λειτουργίας αναπαραγωγής**

Κυρίως παράθυρο >









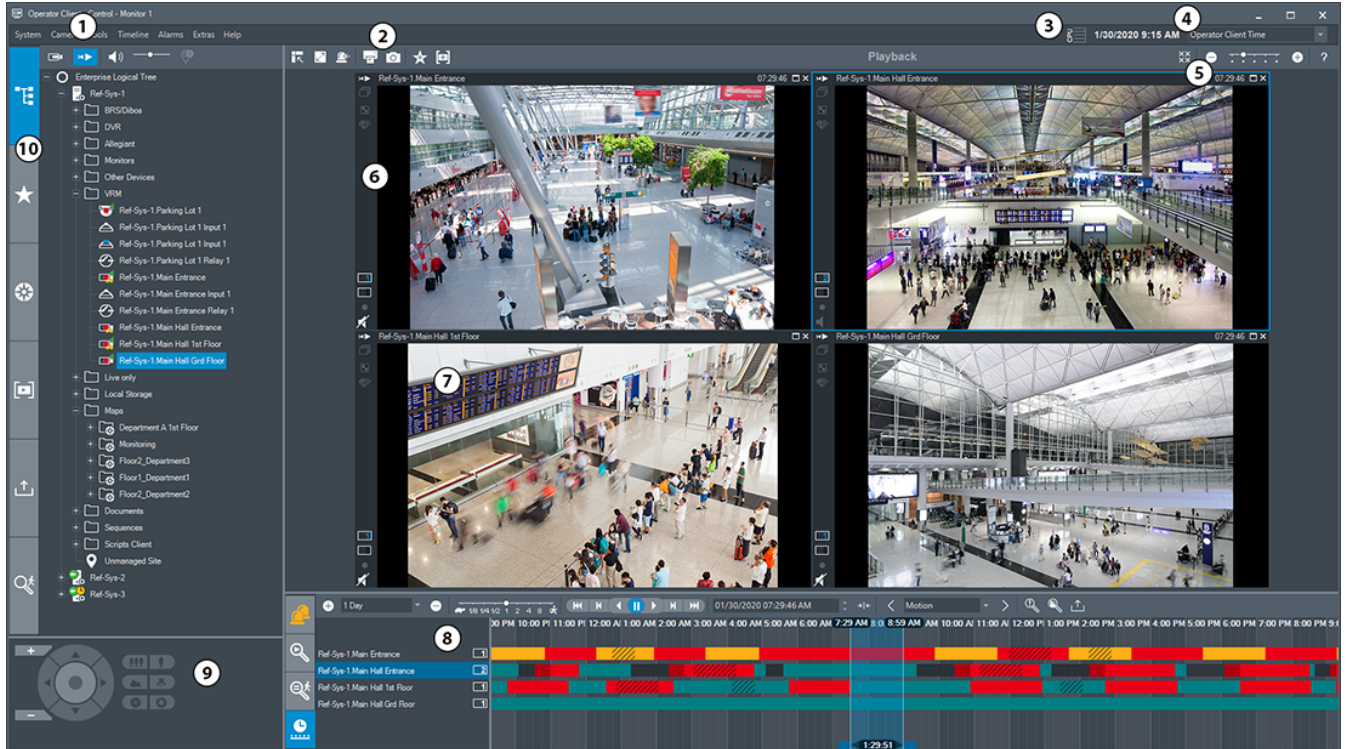



Για να εμφανιστεί το μενού περιβάλλοντος, κάντε δεξί κλικ.

Εάν ένας εισερχόμενος συναγερμός έχει χαμηλότερη προτεραιότητα από το Παράθυρο εικόνας

που εμφανίζεται τη δεδομένη χρονική στιγμή, η καρτέλα  αρχίζει να αναβοσβήνει για να υποδηλώσει συναγερμό. Εάν ένας εισερχόμενος συναγερμός έχει υψηλότερη προτεραιότητα από το Παράθυρο εικόνας ζωντανής εικόνας ή αναπαραγωγής, εμφανίζεται αυτόματα το Παράθυρο εικόνας συναγερμών. Οι προτεραιότητες διαμορφώνονται στο Configuration Client.



|   |   |   |
|---|---|---|
| 1 | Γραμμή μενού  | Σας επιτρέπει να επιλέξετε μια εντολή μενού.  |
| 2 | Γραμμή εργαλείων  | Εμφανίζει τα διαθέσιμα κουμπιά. Τοποθετήστε τον δείκτη του ποντικιού σε ένα εικονίδιο για να εμφανιστεί μια επεξήγηση του εργαλείου.  |
| 3 | Μετρητής απόδοσης   | Εμφανίζει τα μετρικά στοιχεία χρήσης της CPU και της μνήμης.  |
| 4 | Επιλογή ζώνης ώρας  | Επιλέξτε μια καταχώρηση για τη ζώνη ώρας προς εμφάνιση στα περισσότερα πεδία που σχετίζονται με την ώρα. Διατίθεται, μόνο εάν τουλάχιστον μία Management Server ή unmanaged site στη λογική δενδρική δομή βρίσκεται σε διαφορετική ζώνη ώρας από το δικό σας Operator Client.                                 |
| 5 | Στοιχεία ελέγχου για Πλαίσια εικόνων  | Σας επιτρέπει να επιλέξετε τον απαιτούμενο αριθμό Πλαισίων εικόνας και να κλείσετε όλα τα Πλαίσια εικόνας.  |
| 6 | Παράθυρο Εικόνας  | Εμφανίζει τα Πλαίσια εικόνας. Σας επιτρέπει να τακτοποιήσετε τα Πλαίσια εικόνας.  |
| 7 | Πλαίσιο εικόνας   | Εμφανίζει μια κάμερα, έναν χάρτη, μια εικόνα, ένα έγγραφο (αρχείο HTML).  |
| 8 | <br>Παράθυρο <b>Λίστα συναγερμών</b> | Εμφανίζει όλους τους συναγερμούς που δημιουργεί το σύστημα. Σας επιτρέπει να αποδεχθείτε ή να διαγράψετε έναν συναγερμό ή να ξεκινήσετε μια ροή εργασιών, για παράδειγμα, στέλνοντας ένα email στον υπεύθυνο συντήρησης.<br>Η λίστα συναγερμών δεν εμφανίζεται, όταν χαθεί η σύνδεση με το Management Server. |

|    |  |   |
|----|--|---|
|    | <br>Παράθυρο<br><b>Αποτελέσματα αναζήτησης βίντεο</b> | Σας επιτρέπει να εντοπίσετε εγγεγραμμένα βίντεο.  |
|    | <br>Παράθυρο<br><b>Αποτελέσματα Forensic Search</b>   | Εμφανίζει τις εγγραφές που αντιστοιχούν στα κριτήρια αναζήτησης του Forensic Search.  |
|    | <br>Παράθυρο<br><b>Γραμμή Χρόνου</b>                  | Σας επιτρέπει να περιηγηθείτε στα εγγεγραμμένα βίντεο.  |
| 9  | <br>Παράθυρο<br><b>Έλεγχος PTZ</b>                    | Σας επιτρέπει να ελέγξετε μια κάμερα PTZ.   |
| 10 | <br>Παράθυρο<br><b>Λογική δενδρική δομή</b>           | Εμφανίζει τις συσκευές στις οποίες έχει πρόσβαση η ομάδα χρηστών σας. Σας επιτρέπει να επιλέξετε μια συσκευή για να την εκχωρήσετε σε ένα Πλαίσιο εικόνας.  |
|    | <br>Παράθυρο<br><b>Δενδρική δομή Αγαπημένων</b>     | Σας επιτρέπει να οργανώσετε τις συσκευές της Λογικής δενδρικής δομής, ανάλογα με τις ανάγκες.   |
|    | <br>Παράθυρο<br><b>Χάρτης</b>                       | Εμφανίζει έναν χάρτη της τοποθεσίας. Σας επιτρέπει να σύρετε τον χάρτη για να εμφανιστεί ένα συγκεκριμένο τμήμα του. Εάν είναι ενεργοποιημένος, εμφανίζεται αυτόματα ένας χάρτης για κάθε κάμερα που εμφανίζεται σε ένα Πλαίσιο εικόνας. Σε αυτή την περίπτωση, απαιτείται διαμόρφωση της κάμερας επάνω στον χάρτη. |
|    | <br>Παράθυρο<br><b>Σελιδοδείκτες</b>                | Επιτρέπει τη διαχείριση των σελιδοδεικτών.  |
|    | <br>Παράθυρο<br><b>Εξαγωγές</b>                     | Σας επιτρέπει να φορτώσετε δεδομένα βίντεο που έχουν εξαχθεί για προβολή ή να αναζητήσετε συγκεκριμένα δεδομένα.  |
|    | <br>Παράθυρο<br><b>Forensic Search</b>              | Σας επιτρέπει να διαμορφώσετε το Forensic Search<br>Το Forensic Search σας επιτρέπει να πραγματοποιήσετε αναζήτηση για συγκεκριμένες ιδιότητες στο βίντεο του επιλεγμένου πλαισίου εικόνας.   |





**Ανατρέξτε στο**

- *Εντολές μενού, σελίδα 132*

- Παράθυρο Λογική δενδρική δομή, σελίδα 138
- Παράθυρο Δενδρική δομή Αγαπημένων, σελίδα 138
- Παράθυρο "Εξαγωγές", σελίδα 142
- Παράθυρο Χάρτης, σελίδα 142
- Παράθυρο Έλεγχος PTZ, σελίδα 143
- Παράθυρο "Εικόνες", σελίδα 139
- Πλαίσιο Εικόνας, σελίδα 140
- Παράθυρο Γραμμή Χρόνου, σελίδα 144
- Παράθυρο Αποτελεσμάτων Forensic Search, σελίδα 85
- Παράθυρο Αποτελέσματα αναζήτησης βίντεο, σελίδα 69
- Παράθυρο Λίστα συναγερμών, σελίδα 102

## 15.3

### Τρόπος λειτουργίας συναγερμού (Εμφάνιση συναγερμού)

Κύριο παράθυρο >  ή  > Καρτέλα  > Επιλέξτε ένα συναγερμό > 

Στο Παράθυρο εικόνας συναγερμών εμφανίζεται ζωντανό βίντεο ή βίντεο άμεσης αναπαραγωγής από μια κάμερα η οποία έχει διαμορφωθεί έτσι ώστε να εμφανίζεται σε περίπτωση συναγερμού. Εάν ένας εισερχόμενος συναγερμός έχει υψηλότερη προτεραιότητα από το τρέχον εμφανιζόμενο Παράθυρο εικόνας ζωντανής εικόνας ή αναπαραγωγής εμφανίζεται αυτόματα ο εισερχόμενος συναγερμός. Οι προτεραιότητες διαμορφώνονται στο Configuration Client.

Σας επιτρέπει να προβάλετε τις κάμερες συναγερμού. Οι κάμερες συναγερμού διαμορφώνονται στο Configuration Client.

Εάν ένας εισερχόμενος συναγερμός έχει χαμηλότερη προτεραιότητα από το Παράθυρο εικόνας

που εμφανίζεται τη δεδομένη χρονική στιγμή, η καρτέλα  αρχίζει να αναβοσβήνει για να υποδηλώσει συναγερμό.

Εάν εμφανίζονται περισσότεροι συναγερμοί από τις διαθέσιμες σειρές στο Παράθυρο εικόνας συναγερμού, στην τελευταία σειρά εμφανίζονται εκ περιτροπής οι υπόλοιποι συναγερμοί σε μορφή αλληλουχίας. Μπορείτε να ελέγξετε την αλληλουχία συναγερμών με τα στοιχεία ελέγχου αναπαραγωγής στη γραμμή εργαλείων του Παραθύρου εικόνας συναγερμών. Δεν μπορείτε να εκτελέσετε άμεση αναπαραγωγή στην τελευταία σειρά.







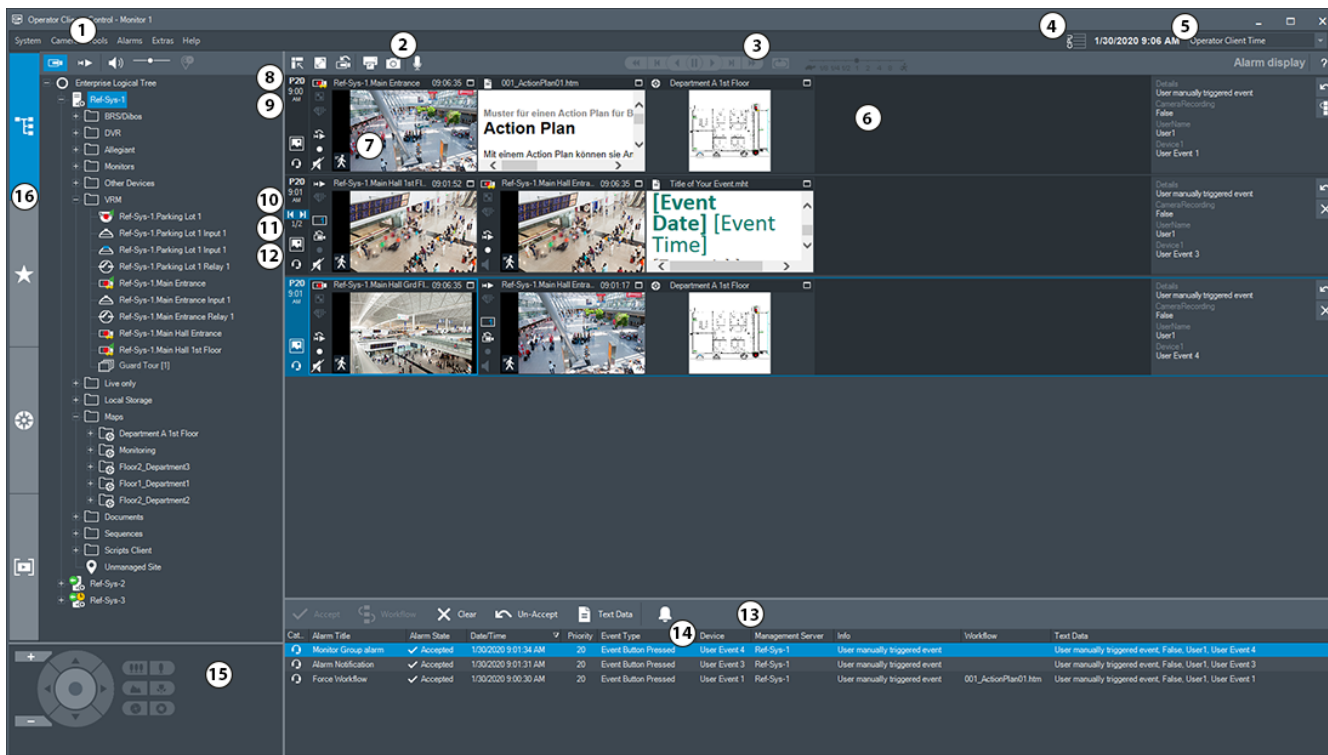



#### Γνωστοποίηση!

Ένας χάρτης που προβάλλεται σε ένα πλαίσιο Εικόνας συναγερμού βελτιστοποιείται για προβολή και περιέχει μόνο την αρχική προβολή του βασικού αρχείου .dwf.



|   |                               |   |
|---|-------------------------------|---|
| 1 | Γραμμή μενού                  | Σας επιτρέπει να επιλέξετε μια εντολή μενού.  |
| 2 | Γραμμή εργαλείων              | Εμφανίζει τα διαθέσιμα κουμπιά. Τοποθετήστε τον δείκτη του ποντικιού σε ένα εικονίδιο για να εμφανιστεί μια επεξήγηση του εργαλείου.  |
| 3 | Στοιχεία ελέγχου αναπαραγωγής | Σας επιτρέπουν να ελέγχετε την άμεση αναπαραγωγή ή μια αλληλουχία καμερών ή μια αλληλουχία συναγερωμένων.   |
| 4 | Μετρητής απόδοσης             | Εμφανίζει τα μετρικά στοιχεία χρήσης της CPU και της μνήμης.  |
| 5 | Επιλογέας ζώνης ώρας          | Επιλέξτε μια καταχώρηση για τη ζώνη ώρας προς εμφάνιση στα περισσότερα πεδία που σχετίζονται με την ώρα.<br>Διατίθεται μόνο εάν τουλάχιστον ένα Management Server unmanaged site στο λογικό δένδρο βρίσκεται σε άλλη ζώνη ώρας από το δικό σας Operator Client. |
| 6 | Παράθυρο εικόνας συναγερωμού  | Εμφανίζει τα πλαίσια εικόνας συναγερωμού.   |
| 7 | Πλαίσιο εικόνας συναγερωμού   | Εμφανίζει μια κάμερα, έναν χάρτη, μια εικόνα, ένα έγγραφο (αρχείο HTML).  |
| 8 | Προτεραιότητα συναγερωμού     | Εμφανίζει την τιμή προτεραιότητας που διαμορφώθηκε στο Configuration Client για αυτόματη συμπεριφορά οθόνης.  |
| 9 | Ώρα                           | Εμφανίζει την ώρα, όταν ενεργοποιήθηκε ο συναγερωμός.   |

|    |   |   |
|----|---|---|
| 10 | Κουμπιά ακολουθίας συναγερμού   | Κάντε κλικ για να εμφανιστεί το προηγούμενο ή το επόμενο πλαίσιο εικόνας συναγερμού.  |
| 11 | Αριθμός συναγερμών  | Εμφανίζει τον αριθμό του συναγερμού που εμφανίζεται επί του παρόντος και τον αριθμό όλων των συναγερμών.  |
| 12 |    | Κάντε κλικ εδώ, για να μεταβείτε σε λειτουργία συναγερμού με πολλές σειρές.   |
|    |    | Κάντε κλικ εδώ, για να μεταβείτε σε λειτουργία απλής προβολής.  |
| 13 | <br><b>Παράθυρο συναγερμών</b><br><b>Λίστα</b>       | <p>Εμφανίζει όλους τους συναγερμούς που δημιουργεί το σύστημα.</p> <p>Σας επιτρέπει να αποδεχθείτε ή να διαγράψετε έναν συναγερμό ή να ξεκινήσετε μια ροή εργασιών, για παράδειγμα, στέλνοντας ένα email στον υπεύθυνο συντήρησης.</p> <p>Η λίστα συναγερμών δεν εμφανίζεται, όταν χαθεί η σύνδεση με το Management Server.</p>     |
| 14 | <b>Τύπος συμβάντος</b>  | Υποδεικνύει τον τύπο του συμβάντος που ενεργοποίησε τον συναγερμό.  |
| 15 | <br><b>Παράθυρο Έλεγχος PTZ</b>                     | Σας επιτρέπει να ελέγξετε μια κάμερα PTZ.   |
| 16 | <br><b>Παράθυρο δενδρική δομή</b><br><b>Λογική</b> | Εμφανίζει τις συσκευές στις οποίες έχει πρόσβαση η ομάδα χρηστών σας. Σας επιτρέπει να επιλέξετε μια συσκευή για να την εκχωρήσετε σε ένα Πλαίσιο εικόνας.  |
|    | <br><b>Παράθυρο Δενδρική δομή Αγαπημένων</b>       | Σας επιτρέπει να οργανώσετε τις συσκευές της Λογικής δενδρικής δομής ανάλογα με τις ανάγκες.  |
|    | <br><b>Παράθυρο Σελιδοδείκτες</b>                  | Επιτρέπει τη διαχείριση των σελιδοδεικτών.  |
|    | <br><b>Παράθυρο Χάρτης</b>                         | <p>Εμφανίζει έναν χάρτη της τοποθεσίας. Σας επιτρέπει να σύρετε τον χάρτη, ώστε να εμφανιστεί ένα συγκεκριμένο τμήμα του.</p> <p>Εάν είναι ενεργοποιημένος, ένας χάρτης εμφανίζεται αυτόματα για κάθε κάμερα που εμφανίζεται σε ένα Πλαίσιο εικόνας. Σε αυτή την περίπτωση, απαιτείται διαμόρφωση της κάμερας επάνω στον χάρτη.</p> |

**Ανατρέξτε στο**

- Εντολές μενού, σελίδα 132
- Παράθυρο Λογική δενδρική δομή, σελίδα 138
- Παράθυρο Δενδρική δομή Αγαπημένων, σελίδα 138
- Παράθυρο Χάρτης, σελίδα 142



- Παράθυρο Έλεγχος PTZ, σελίδα 143
- Παράθυρο "Εικόνες", σελίδα 139
- Πλαίσιο Εικόνας, σελίδα 140
- Παράθυρο Λίστα συναγερμών, σελίδα 102

## 15.4 Χρησιμοποιούμενα εικονίδια

Στον πίνακα που ακολουθεί παρατίθενται τα εικονίδια που χρησιμοποιούνται στο Operator Client. Για τα εικονίδια που χρησιμοποιούνται στη Γραμμή χρόνου, δείτε το κεφάλαιο Παράθυρο Γραμμή Χρόνου, σελίδα 144.

Ορισμένα από τα ακόλουθα εικονίδια δεν είναι διαθέσιμα στο BVMS Export Player.



: Κόμβος ρίζας της Λογικής δενδρικής δομής (όνομα που έχει εκχωρηθεί από το χρήστη για τη Λογική δενδρική δομή).



: Το Operator Client είναι συνδεδεμένο σε ένα Management Server.



: Νέα διαμόρφωση διαθέσιμη. Αποσυνδεθείτε και συνδεθείτε ξανά για αποδοχή.



: Το Management Server έχει προηγούμενη έκδοση.



: Ο λογαριασμός είναι απενεργοποιημένος. Αποσυνδεθείτε και συνδεθείτε ξανά και αλλάξτε τον κωδικό πρόσβασης.



: Κάντε κλικ για να κλείσετε όλα τα ανοικτά Πλαίσια εικόνων. Αυτό το εικονίδιο έχει την ίδια λειτουργία με τη συντόμευση για το κλείσιμο όλων των Πλαισίων εικόνων.



: Υποδεικνύει συσκευή video analytics.



: Υποδεικνύει μια unmanaged site η οποία δεν είναι συνδεδεμένη.



: Υποδεικνύει μια unmanaged site σε άλλη ζώνη ώρας από εκείνη του υπολογιστή του Operator Client.



: Υποδεικνύει μια unmanaged site στην οποία γίνεται σύνδεση.



: Υποδεικνύει μια unmanaged site η οποία είναι τελείως συνδεδεμένη. Αυτό σημαίνει ότι όλες οι συσκευές αυτής της τοποθεσίας είναι συνδεδεμένες.



: Υποδεικνύει μια unmanaged site η οποία είναι μερικώς συνδεδεμένη. Αυτό σημαίνει ότι δεν είναι όλες οι συσκευές αυτής της τοποθεσίας συνδεδεμένες.



: Κάντε κλικ για να αποσυνδέσετε όλα τα συνδεδεμένα unmanaged site. Τα μερικώς συνδεδεμένα site δεν αποσυνδέονται.



: Υποδεικνύει μια πανοραμική κάμερα.



























: Πίνακας εισβολής.





: Περιοχή διαμορφωμένη σε έναν πίνακα εισβολής.



- : Η περιοχή είναι οπλισμένη.
- : Η περιοχή είναι αφοπλισμένη.
- : Σημείο διαμορφωμένο σε έναν πίνακα εισβολής και σε κατάσταση κατάργησης παράκαμψης.
- : Το σημείο είναι σε κατάσταση παράκαμψης.
- : Το σημείο βρίσκεται σε κατάσταση συναγερμού.
- : Συσκευή ανάγνωσης
- : Πόρτα
- : Η θύρα είναι ασφαλισμένη.
- : Η θύρα είναι κλειδωμένη.
- : Η θύρα είναι ξεκλειδωτη.
- : Πόρτα με άγνωστες καταστάσεις πόρτας.
- : Μη διαθέσιμη άδεια χρήσης
- : Δεν έχει συνδεθεί
- : Πρωτεύον VRM
- : Δευτερεύον VRM
- : Πρωτεύον εφεδρικό VRM
- : Δευτερεύον εφεδρικό VRM
- : Υποδεικνύει την πηγή της εμφανιζόμενης εγγραφής: εγγραφή Πρωτεύοντος VRM. Στη γραμμή εργαλείων Πλαισίου εικόνας, κάντε κλικ για να αλλάξετε την πηγή εγγραφής (διατίθεται μόνο αν έχει διαμορφωθεί το Δευτερεύον VRM ή το ANR).
- : Υποδεικνύει την πηγή της εμφανιζόμενης εγγραφής: εγγραφή Δευτερεύοντος VRM. Στη γραμμή εργαλείων Πλαισίου εικόνας, κάντε κλικ για να αλλάξετε την πηγή εγγραφής.
- : Υποδεικνύει ότι το ANR εκτελεί αναπαραγωγή. Στη γραμμή εργαλείων Πλαισίου εικόνας, κάντε κλικ για να αλλάξετε την πηγή εγγραφής.
- : Υποδεικνύει ότι το Πρωτεύον εφεδρικό VRM εκτελεί αναπαραγωγή. Στη γραμμή εργαλείων Πλαισίου εικόνας, κάντε κλικ για να αλλάξετε την πηγή εγγραφής (διατίθεται μόνο αν έχει διαμορφωθεί το Δευτερεύον VRM ή το ANR).

-  : Υποδεικνύει ότι το Δευτερεύον εφεδρικό VRM εκτελεί αναπαραγωγή. Στη γραμμή εργαλείων Πλαισίου εικόνας, κάντε κλικ για να αλλάξετε την πηγή εγγραφής.
-  : Υποδεικνύει ότι ο Αποκωδικοποιητής εκτελεί αναπαραγωγή. Στη γραμμή εργαλείων Πλαισίου εικόνας, κάντε κλικ για να αλλάξετε την πηγή εγγραφής (διατίθεται μόνο αν έχει διαμορφωθεί το Δευτερεύον VRM ή το ANR).
-  : Υποδεικνύει ότι ο Αποκωδικοποιητής εκτελεί αναπαραγωγή. Στη γραμμή εργαλείων Πλαισίου εικόνας, κάντε κλικ για να αλλάξετε την πηγή εγγραφής.
-  Διαθέσιμα δεδομένα κειμένου
-  Δεν υπάρχουν δεδομένα κειμένου
-  : Μη διαθέσιμο. Για Management Server: Δεν υπάρχει διαθέσιμη διαμόρφωση
-  : Αποσυνδέθηκε
-  : Χωρίς εξουσιοδότηση
-  : Λειτουργία Ζωντανού βίντεο
-  : Λειτουργία αναπαραγωγής
-  : Το Management Server βρίσκεται σε άλλη ζώνη ώρας.
-  : Συρόμενο ρυθμιστικό, για την προσαρμογή της έντασης του ήχου σε όλα τα Πλαίσια εικόνας.
-  /  : Ενεργοποίηση/ απενεργοποίηση ήχου
-   : Κάντε κλικ εδώ, για να εμφανίσετε/αποκρύψετε τη γραμμή εργαλείων κάθε Πλαισίου εικόνας.
-  : Κάντε κλικ εδώ, για να εμφανίσετε το Πλαίσιο εικόνας σε λειτουργία πλήρους οθόνης.
-  : Κάντε κλικ για να εμφανιστούν λιγότερες σειρές πλαισίων εικόνας.
-  : Κάντε κλικ για να εμφανιστούν περισσότερες σειρές πλαισίων εικόνας.
-  : Ρυθμιστικό για την αλλαγή των σειρών πλαισίων εικόνας.
-  : Κάντε κλικ εδώ, για να εκτυπώσετε μια εικόνα από το επιλεγμένο Πλαίσιο εικόνας.
-  : Κάντε κλικ εδώ, για να αποθηκεύσετε ένα αρχείο εικόνας από το επιλεγμένο Πλαίσιο εικόνας.
-  : Κάντε κλικ για να προσθέσετε μια Προβολή αγαπημένων.
-  : Κάντε κλικ για να προσθέσετε έναν σελιδοδείκτη:

  : Κάντε κλικ και κρατήστε πατημένο το κουμπί για να μιλήσετε στα μεγάφωνα ενός κωδικοποιητή με διαμορφωμένο τον ήχο. Το κουμπί είναι ενεργό, όταν επιλεγεί κωδικοποιητής με λειτουργία ήχου σε ένα Πλαίσιο εικόνας.



: Φάκελος που περιέχει διάφορα αντικείμενα



: Φάκελος που περιέχει διάφορα στοιχεία και έχει εκχωρήσει έναν χάρτη



: Κάμερα



/ : Διακοπή σύνδεσης



: Κάμερα εγγραφής



: Απώλεια βίντεο



: Κάμερα μητρώου



: Κάμερα με τοπικό χώρο αποθήκευσης



: Κάμερα DVR



: Κάμερα DiBos



: Κάμερα DiBos εγγραφής



: Άγνωστη κατάσταση



: Υπερβολικά φωτεινή εικόνα



: Υπερβολικά σκοτεινή εικόνα



: Υπερβολικός θόρυβος



: Υπερβολικά θολό



: Καθολική αλλαγή σκηνικού



: Έλεγχος αναφοράς απέτυχε



: Ρελέ



/ : Είσοδοι



: Δέσμη ενεργειών εντολών



: Έγγραφο



: Ακολουθία καμερών



: Η αλληλουχία καμερών έχει διακοπεί.



: Η αλληλουχία καμερών αναπαράγεται.

 : Ψηφιακό ζουμ

 : Η διακωδικοποίηση είναι ενεργοποιημένη.

 : Μη αυτόματη εγγραφή συναγερμών

 : Άμεση αναπαραγωγή

 : Κόμβος ρίζας της δενδρικής δομής Αγαπημένων.

 : Κάντε κλικ εδώ, για να εμφανίσετε το Παράθυρο εικόνας συναγερμού (διατίθεται μόνο αν εκκρεμούν συναγερμοί).

 : Κάντε κλικ εδώ, για να εμφανίσετε ξανά τη λειτουργία Ζωντανού βίντεο ή τη λειτουργία Αναπαραγωγής, όταν εμφανίζεται το Παράθυρο εικόνας συναγερμών.

 : Αναπαραγωγή μόνο καρτέ I

 : Ενεργοποιημένη ανάλυση περιεχομένου

#### Ανατρέξτε στο

– *Παράθυρο Γραμμή Χρόνου, σελίδα 144*

## 15.5

### Εντολές μενού

Ορισμένες από τις ακόλουθες εντολές δεν είναι διαθέσιμες στο BVMS Export Player.

| Εντολές μενού <b>Σύστημα</b> |   |   |
|------------------------------|---|---|
|                              | <b>Τρόπος λειτουργίας αναπαραγωγής / Τρόπος λειτουργίας Ζωντανού Βίντεο</b> | Μεταβαίνει σε λειτουργία Αναπαραγωγής ή σε λειτουργία Ζωντανού βίντεο, ανάλογα με την τρέχουσα κατάσταση. |
|                              | <b>Αλλαγή κωδικού πρόσβασης...</b>  | Εμφανίζει ένα παράθυρο διαλόγου για την εισαγωγή νέου κωδικού πρόσβασης.                                  |
|                              | <b>Τερματισμός σύνδεσης</b>   | Τερματίζει το πρόγραμμα και εμφανίζει το παράθυρο διαλόγου έναρξης σύνδεσης.                              |
|                              | <b>Έξοδος</b>   | Τερματίζει το πρόγραμμα.  |
|                              |   |   |
| Εντολές μενού <b>Κάμερα</b>  |   |   |
|                              | <b>Αποθήκευση εικόνας...</b>  | Εμφανίζει ένα παράθυρο διαλόγου για την αποθήκευση μιας εικόνας της επιλεγμένης κάμερας.                  |
|                              | <b>Εκτύπωση εικόνας...</b>  | Εμφανίζει ένα παράθυρο διαλόγου για την εκτύπωση μιας εικόνας της επιλεγμένης κάμερας.                    |
|                              | <b>Ήχος ΝΑΙ / Ήχος ΟΧΙ</b>  | Ενεργοποιεί ή απενεργοποιεί τον ήχο της επιλεγμένης κάμερας.  |

|  |  |  |
|--|--|--|
|  | <b>Κάμερα εγγραφής</b>                               | Ξεκινά την εγγραφή της επιλεγμένης κάμερας. Χρησιμοποιείται το επίπεδο ποιότητας για τη λειτουργία Εγγραφής συναγερμών.  |
|  | <b>Άμεση αναπαραγωγή</b>                             | Ξεκινά την αναπαραγωγή της επιλεγμένης κάμερας για το διαμορφωμένο χρόνο γρήγορης μετακίνησης προς τα πίσω. (Όχι σε λειτουργία Αναπαραγωγής.)  |
|  | <b>Εικόνα αναφοράς</b>                               | Εμφανίζει το παράθυρο διαλόγου <b>Εικόνα αναφοράς</b> για το Πλαίσιο εικόνας που έχει επιλεγεί τη δεδομένη χρονική στιγμή. (Όχι σε λειτουργία Αναπαραγωγής.)   |
|  | <b>Κλείσιμο</b>                                      | Κλείνει το επιλεγμένο Πλαίσιο εικόνας.   |
| <b>Εντολές μενού Εργαλεία</b>                                      |  |  |
|  | <b>Εύρεση στο ημερολόγιο...</b>                      | Εμφανίζει τα παράθυρα διαλόγου <b>Επιλογή παραμέτρων αναζήτησης</b> και <b>Αποτελέσματα ημερολογίου</b> .<br>Εάν κάνατε έναρξη σύνδεσης ως χρήστης ενός Enterprise User Group, θα εμφανιστεί το παράθυρο διαλόγου <b>Επιλέξτε διακομιστή</b> .   |
|  | <b>Εύρεση βίντεο...</b>                              | Διατίθεται μόνο σε λειτουργία Αναπαραγωγής. Κάντε κλικ εδώ, για να εμφανίσετε το παράθυρο διαλόγου <b>Επιλογή παραμέτρων αναζήτησης</b> .  |
|  | <b>Εναλλαγή γραμμών πλαισίου εικόνας</b>             | Αποκρύπτει ή εμφανίζει τις γραμμές των πλαισίων εικόνας.   |
|  | <b>Εμφάνιση λιγότερων σειρών πλαισίων εικόνας</b>    | Μειώνει τον αριθμό των σειρών πλαισίων εικόνας που εμφανίζονται στο παράθυρο εικόνας.  |
|  | <b>Εμφάνιση περισσότερων σειρών πλαισίων εικόνας</b> | Αυξάνει τον αριθμό των σειρών πλαισίων εικόνας που εμφανίζονται στο παράθυρο εικόνας.<br><b>Σημείωση:</b><br>Δεν μπορείτε να εμφανίσετε περισσότερες σειρές πλαισίων εικόνας από τον μέγιστο αριθμό που έχει οριστεί στη διαμόρφωση, όπως ορίζεται σε παράμετρο στο BVMS Configuration Client. |
| <b>Εντολές μενού Γραμμή Χρόνου (λειτουργία αναπαραγωγής μόνο).</b> |  |  |
|  | <b>Πρώτη εγγραφή</b>                                 | Μετακινεί την Πολύ λεπτή γραμμή στην πιο παλιά εγγραφή.  |
|  | <b>Τελευταία εγγραφή</b>                             | Μετακινεί τη Γραμμή δείκτη στην πλέον πρόσφατη εγγραφή.  |
|  | <b>Αναπ/γή</b>                                       | Ξεκινά την αναπαραγωγή προς τα εμπρός, αρχίζοντας από την τρέχουσα θέση της Γραμμής δείκτη.  |

|                                 |   |  |
|---------------------------------|---|--|
|                                 | <b>Παύση</b>                                  | Διακόπτει την αναπαραγωγή στην τρέχουσα θέση. Πατήστε <b>Αναπ/γή</b> για συνέχιση.   |
|                                 | <b>Αναπαραγωγή προς τα πίσω</b>               | Ξεκινά την αναπαραγωγή προς τα πίσω, αρχίζοντας από την τρέχουσα θέση της Γραμμής δείκτη.  |
|                                 | <b>Προστασία βίντεο...</b>                    | Εμφανίζει το παράθυρο διαλόγου <b>Προστασία βίντεο</b> .   |
|                                 | <b>Κατάργηση προστασίας βίντεο</b>            | Εμφανίζει το παράθυρο διαλόγου <b>Κατάργηση προστασίας βίντεο</b> .  |
|                                 | <b>Περιορισμός βίντεο...</b>                  | Εμφανίζει το παράθυρο διαλόγου <b>Περιορισμός βίντεο</b> .   |
|                                 | <b>Κατάργηση περιορισμού βίντεο...</b>        | Εμφανίζει το παράθυρο διαλόγου <b>Κατάργηση περιορισμού βίντεο</b> .   |
|                                 | <b>Διαγραφή βίντεο...</b>                     | Εμφανίζει το παράθυρο διαλόγου <b>Διαγραφή βίντεο</b> .  |
|                                 | <b>Έλεγχος ταυτότητας...</b>                  | Εμφανίζει το παράθυρο διαλόγου <b>Έλεγχος ταυτότητας</b> .   |
|                                 | <b>Εξαγωγή βίντεο...</b>                      | Εμφανίζει το παράθυρο διαλόγου <b>Εξαγωγή βίντεο</b> .   |
|                                 | <b>Φόρτωση εξαχθέντος βίντεο...</b>           | Εμφανίζει ένα παράθυρο διαλόγου για την επιλογή ενός αρχείου εξαγωγής. Στη συνέχεια, το εξαχθέν αρχείο θα εμφανιστεί στη Δενδρική δομή <b>Εξαγωγές</b> .                                 |
| Εντολές μενού <b>Συναγερμοί</b> |   |  |
|                                 | <b>Αποδοχή επιλεγμένων συναγερμών</b>         | Θέτει όλους τους επιλεγμένους συναγερμούς σε κατάσταση <b>Αποδεκτός</b> και τους εμφανίζει στο Παράθυρο εικόνας συναγερμών.  |
|                                 | <b>Αποδοχή όλων των νέων συναγερμών</b>       | Θέτει όλους τους συναγερμούς σε κατάσταση <b>Αποδεκτός</b> .   |
|                                 | <b>Διαγραφή όλων των αποδεκτών συναγερμών</b> | Θέτει όλους τους συναγερμούς που έχουν γίνει αποδεκτοί σε κατάσταση <b>Απαλειφθηκε</b> . Η καταχώρηση καταργείται από τη <b>Λίστα συναγερμών</b> και από το Παράθυρο εικόνας συναγερμών. |
|                                 | <b>Απαλοιφή επιλεγμένων συναγερμών</b>        | Θέτει όλους τους επιλεγμένους συναγερμούς σε κατάσταση <b>Απαλειφθηκε</b> . Η καταχώρηση καταργείται από τη <b>Λίστα συναγερμών</b> και από το Παράθυρο εικόνας συναγερμών.              |
|                                 | <b>Ροή εργασίας...</b>                        | Εμφανίζει το σχέδιο δράσης για το συναγερμό, εάν υπάρχει.  |
| Εντολές μενού <b>Πρόσθετα</b>   |   |  |

|                              |  |  |
|------------------------------|--|--|
|                              | <b>Προσθήκη αγαπημένου</b>                     | Αποθηκεύει το τρέχον μοτίβο Πλαισίων εικόνας ως Προβολή στη <b>Δενδρική δομή Αγαπημένων</b> .  |
|                              | <b>Προσθήκη σελιδοδεικτη</b>                   | Εμφανίζει το παράθυρο διαλόγου <b>Προσθήκη σελιδοδεικτη</b> .  |
|                              | <b>Σίγαση συστήματος</b>                       | Απενεργοποιεί τον ήχο των διαθέσιμων πλαισίων εικόνας και τον ήχο συναγερμού.  |
|                              | <b>Επιλογές...</b>                             | Εμφανίζει το παράθυρο διαλόγου <b>Επιλογές</b> .   |
|                              | <b>Επαναφορά &gt; Προεπιλεγμένες ρυθμίσεις</b> | Αποκαθιστά τις ρυθμίσεις για τη διάταξη οθονών, τη διασύνδεση χρήστη και τις επιλογές στις εργασιακές προεπιλεγμένες ρυθμίσεις.<br><b>Σημείωση:</b><br>Η επιλογή αυτή λαμβάνει υπόψη τον μέγιστο αριθμό που έχει οριστεί στη διαμόρφωση των σειρών πλαισίων εικόνας που εμφανίζονται στο παράθυρο εικόνας.<br>Ο προεπιλεγμένος αριθμός σειρών πλαισίων εικόνας αποκαθίσταται μόνο εάν δεν υπερβαίνει τον μέγιστο αριθμό που έχει οριστεί στη διαμόρφωση, όπως ορίζεται σε παράμετρο στο BVMS Configuration Client.                         |
|                              | <b>Επαναφορά &gt; Τελευταίες ρυθμίσεις</b>     | Αποκαθιστά τις ρυθμίσεις για τη διάταξη οθονών, τη διασύνδεση χρήστη και τις επιλογές στις εργασιακές προεπιλεγμένες ρυθμίσεις.<br><b>Σημείωση:</b><br>Η επιλογή αυτή λαμβάνει υπόψη τον μέγιστο αριθμό που έχει οριστεί στη διαμόρφωση των σειρών πλαισίων εικόνας που εμφανίζονται στο παράθυρο εικόνας.<br>Ο αριθμός, που φορτώθηκε την τελευταία φορά, των σειρών πλαισίων εικόνας αποκαθίσταται μόνο εάν δεν υπερβαίνει τον μέγιστο αριθμό που έχει οριστεί στη διαμόρφωση, όπως ορίζεται σε παράμετρο στο BVMS Configuration Client. |
| Εντολές μενού <b>Βοήθεια</b> |  |  |
|                              | <b>Εμφάνιση βοήθειας</b>                       | Εμφανίζει την ηλεκτρονική βοήθεια για το BVMS.   |
|                              | <b>Πληροφορίες.....</b>                        | Εμφανίζει ένα παράθυρο διαλόγου που περιέχει πληροφορίες σχετικά με το εγκατεστημένο σύστημα, για παράδειγμα, τον αριθμό έκδοσης.  |

## 15.6

### Παράθυρο διαλόγου Επιλογές

Κύριο παράθυρο > μενού **Πρόσθετα** > εντολή **Επιλογές...**

Σας επιτρέπει να διαμορφώσετε τις παραμέτρους χρήσης του Operator Client.

**Ανατρέξτε στο**

- Προβολή βίντεο μέσω χαμηλού εύρους ζώνης, σελίδα 95

**15.6.1****Καρτέλα Έλεγχος****Καρτέλα Έλεγχος****Χρόνος παραμονής για αυτόματες αλληλουχίες [s]**

Εισαγάγετε τον απαιτούμενο αριθμό δευτερολέπτων εμφάνισης μιας κάμερας σε ένα Πλαίσιο Εικόνας. Ο χρόνος αυτός ισχύει και για τις αλληλουχίες συναγερωμών.

**Ταχύτητα ελέγχου PTZ**

Μετακινήστε το συρόμενο ρυθμιστικό για να προσαρμόσετε την ταχύτητα ελέγχου καμερών PTZ.

**Χρόνος γρήγορης κίνησης προς τα πίσω για άμεση αναπαραγωγή [s]**

Εισαγάγετε τον απαιτούμενο αριθμό δευτερολέπτων για τον χρόνο γρήγορης κίνησης προς τα πίσω της άμεσης αναπαραγωγής.

**Προβολή του χάρτη που περιέχει την κάμερα του επιλεγμένου Πλαισίου εικόνας**

Κάντε κλικ για να ορίσετε ότι θα εστιάζεται ο χάρτης της κάμερας στο επιλεγμένο πλαίσιο εικόνας. Ο χάρτης θα προβάλλεται στο παράθυρο **Χάρτης** του μόνιτορ **Έλεγχος**. Εάν η επιλεγμένη κάμερα δεν έχει διαμορφωθεί σε κάποιον χάρτη, το παράθυρο **Χάρτης** θα απαλειφθεί.

Ο χάρτης που εμφανίζεται είναι ο πρώτος χάρτης που βρέθηκε στη Λογική δενδρική δομή αρχίζοντας από το στοιχείο ρίζας, το οποίο περιλαμβάνει την επιλεγμένη κάμερα.

Εάν μια ακολουθία καμερών λειτουργεί μέσα στο επιλεγμένο πλαίσιο εικόνας, μετά από κάθε βήμα της ακολουθίας ο χάρτης στο παράθυρο **Χάρτης** ενημερώνεται αναλόγως.

**Έναρξη λειτουργίας PTZ κατά την επιλογή πλαισίου εικόνας PTZ με ποντίκι**

Επιλέξτε για αυτόματα ενεργή λειτουργία PTZ για πληκτρολόγια Bosch IntuiKey για τις παρακάτω περιπτώσεις:

- Όταν ο χρήστης κάνει κλικ σε ένα Πλαίσιο εικόνας που απεικονίζει μια κάμερα PTZ.
- Όταν ο χρήστης σύρει μια κάμερα PTZ σε ένα Πλαίσιο εικόνας.

**15.6.2****Καρτέλα Απεικόνισης****Καρτέλα Οθόνη****Αναλογίες πλαισίου εικόνας**

Για κάθε συνδεδεμένο μόνιτορ, επιλέξτε τον απαιτούμενο λόγο διαστάσεων για τα Πλαίσια εικόνας στο Operator Client. Για κάμερες HD χρησιμοποιήστε 16:9. Η ρύθμιση αυτή παρακάμπτει τη ρύθμιση που εφαρμόστηκε στο Configuration Client για την αρχική εκκίνηση του Operator Client.

**Εμφάνιση λογικού αριθμού**

Επιλέξτε το για να εμφανίζεται ο λογικός αριθμός μιας κάμερας στη Λογική δενδρική δομή.

**Διεύθυνση IP ορατή κατά την εκτύπωση και αποθήκευση**

Επιλέξτε για να είναι διαθέσιμες οι διευθύνσεις IP των συσκευών στη Λογική δενδρική δομή σε εκτυπωμένες ή αποθηκευμένες εικόνες.

**Θέση δεδομένων κειμένου**

Επιλέξτε την επιθυμητή επιλογή για τη θέση του πλαισίου των δεδομένων κειμένου κάνοντας

κλικ στο .

**Προτιμάται η επιτάχυνση υλικού**

Μετά τη σύνδεση στο Operator Client η λειτουργία επιτάχυνσης υλικού ενεργοποιείται από προεπιλογή.



Για να απενεργοποιήσετε τη λειτουργία επιτάχυνσης υλικού, αποεπιλέξτε το πλαίσιο ελέγχου. Αυτή η ρύθμιση διατηρείται μετά την επόμενη επανεκκίνηση ή επανασύνδεση του Operator Client.

#### **Εμφάνιση πληροφοριών διαγνωστικών ελέγχων στα πλαίσια εικόνας (ενεργοποίηση έως την αποσύνδεση)**

Επιλέξτε ώστε να εμφανίζεται η μέθοδος αποκωδικοποίησης στο πλαίσιο εικόνας. Η μέθοδος αποκωδικοποίησης εμφανίζεται στη γραμμή τίτλου όλων των ανοικτών πλαισίων εικόνας. Αυτή η ρύθμιση δεν παραμένει μετά την επόμενη επανεκκίνηση ή επανασύνδεση του Operator Client.

### **15.6.3**

#### **Καρτέλα Ήχου**

##### **Καρτέλα Ήχος**

##### **Αναπαραγωγή ήχου του επιλεγμένου πλαισίου εικόνας**

Επιλέξτε το, για να ενεργοποιήσετε την αναπαραγωγή ήχου του βίντεο στο επιλεγμένο Πλαίσιο εικόνας.

##### **Πολυκαναλική αναπαραγωγή ήχου**

Επιλέξτε το, για να ενεργοποιήσετε την ταυτόχρονη αναπαραγωγή ήχου όλων των βίντεο που εμφανίζονται στα Πλαίσια εικόνας.

##### **Ένταση ήχου:**

Μετακινήστε το συρόμενο ρυθμιστικό για να προσαρμόσετε την ένταση των ήχων συναγερμού.

##### **Απλά αμφίδρομη**

Επιλέξτε το για να ενεργοποιήσετε τον απλά αμφίδρομο τρόπο λειτουργίας της δέσμης λειτουργιών ενδοεπικοινωνίας.

##### **Πλήρως αμφίδρομη**

Επιλέξτε το για να ενεργοποιήσετε τον πλήρως αμφίδρομο τρόπο λειτουργίας της δέσμης λειτουργιών ενδοεπικοινωνίας.

### **15.6.4**

#### **Καρτέλα Διακωδικοποίησης**

##### **Καρτέλα Διακωδικοποίηση**

Μπορείτε να αναπαράγετε τις εγγραφές μιας κάμερας ή να δείτε τις ζωντανές εικόνες μιας κάμερας με Operator Client ακόμα και αν έχετε μια σύνδεση δικτύου χαμηλού εύρους ζώνης μεταξύ του BVMS και του υπολογιστή σας Operator Client.

Οι διακωδικοποιητές δεν υποστηρίζουν υπερθέσεις intelligent tracking, ROI, Intelligent Video Analytics και δεδομένα κειμένου.

Για τη χρήση δικτύων χαμηλού εύρους ζώνης, διατίθενται 2 επιλογές:

- Διακωδικοποίηση υλικού
- Διακωδικοποίηση λογισμικού (διαθέσιμη μόνο για τη λειτουργία ζωντανού βίντεο)

##### **Διακωδικοποίηση υλικού**

Για διακωδικοποίηση υλικού το VRM πρέπει να διαθέτει τουλάχιστον μια συσκευή διακωδικοποίησης. Αυτή η συσκευή διακωδικοποίησης δεν είναι διαμορφωμένη στο BVMS. Ανατρέξτε στην τεκμηρίωση VRM σχετικά με τον τρόπο διαμόρφωσης μιας συσκευής διακωδικοποίησης. Οι συσκευές διακωδικοποίησης διαθέτουν πολλαπλές εκδοχές διακωδικοποίησης.

Τα DIVAR IP 3000 και DIVAR IP 7000 παραδίδονται το καθένα με προδιαμορφωμένη εκδοχή διακωδικοποίησης.

Κάθε ζωντανή ροή ή εγγραφή χρειάζεται τη δική της εκδοχή διακωδικοποίησης.

Η διακωδικοποίηση υλικού είναι δυνατή μόνο για συσκευές IP βίντεο από την Bosch που είναι συνδεδεμένες σε ένα VRM.

Τόσο η κάμερα, όσο και η συσκευή διακωδικοποίησης πρέπει να διαχειρίζονται από το ίδιο VRM.

#### Διακωδικοποίηση λογισμικού

Για τη διακωδικοποίηση λογισμικού χρειάζεται να διαμορφώσετε ένα Mobile Video Service στο Management Server ή το Enterprise Management Server.

Σε ένα Enterprise System χρησιμοποιούνται μόνο οι υπηρεσίες MVS που είναι διαμορφωμένες στη διαμόρφωση Enterprise Management Server.

#### Υλικό (προεπιλογή)

Επιλέξτε για να ενεργοποιήσετε το μετατροπέα κώδικα υλικού. Αυτή είναι η προεπιλεγμένη ρύθμιση.

#### Λογισμικό

Επιλέξτε για να ενεργοποιήσετε το μετατροπέα κώδικα λογισμικού.

## 15.7

### Παράθυρο Λογική δενδρική δομή

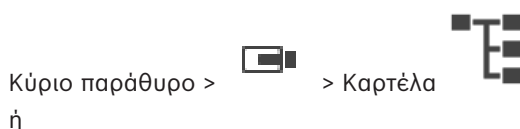

Εμφανίζει την ιεραρχική δομή όλων των συσκευών στις οποίες έχει πρόσβαση η ομάδα χρηστών στην οποία ανήκετε.

Αν έχετε συνδεθεί σε ένα Enterprise Management Server, το όνομα του διακομιστή εμφανίζεται ως πρόθεμα στο όνομα της κάμερας.

Μόνον ένας Διαχειριστής μπορεί να δημιουργήσει ή να τροποποιήσει τη Λογική Δενδρική Δομή στο Configuration Client.

Σας επιτρέπει να σύρετε ένα αντικείμενο στα παρακάτω στοιχεία του περιβάλλοντος χρήστη:

- Κάμερα, χάρτη ή έγγραφο σε ένα Πλαίσιο Εικόνας
- Κάθε στοιχείο στο παράθυρο **Δενδρική δομή Αγαπημένων**
- Χάρτη στο παράθυρο **Χάρτης**
- Κάμερα στο παράθυρο **Μόνιτορ**

#### Ανατρέξτε στο

- *Διάταξη και αλλαγή μεγέθους των Πλαισίων εικόνας, σελίδα 39*
- *Εμφάνιση κάμερας μέσα σε ένα Πλαίσιο Εικόνας, σελίδα 35*
- *Προσθήκη στοιχείων στη Δενδρική Δομή Αγαπημένων, σελίδα 59*
- *Έναρξη μιας προδιαμορφωμένης αλληλουχίας καμερών, σελίδα 40*
- *Προβολή βίντεο μέσω χαμηλού εύρους ζώνης, σελίδα 95*

## 15.8

### Παράθυρο Δενδρική δομή Αγαπημένων

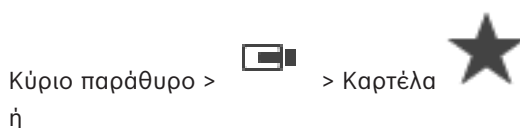

Μπορείτε να προσθέσετε κάθε στοιχείο της Λογικής δενδρικής δομής σε μια προβολή στη Δενδρική δομή αγαπημένων, για να δημιουργήσετε το δικό σας υποσύνολο στοιχείων της Λογικής δενδρικής δομής. Μπορείτε οποτεδήποτε να εμφανίσετε την προβολή ή να προσθέσετε ή να διαγράψετε συσκευές σε μια προβολή.

Κατά την αποθήκευση μιας προβολής στη Δενδρική δομή αγαπημένων, αποθηκεύετε τις παρακάτω ρυθμίσεις:

- Την αντιστοίχιση καμερών ή άλλων αντικειμένων σε Πλαίσια εικόνας
- Το Μοτίβο Πλαισίων εικόνας
- Την τρέχουσα ρύθμιση του ψηφιακού ζουμ
- Την ενότητα εικόνας
- Την επιλεγμένη ροή (διαθέσιμη μόνο για τη λειτουργία ζωντανού βίντεο)

#### Ανατρέξτε στο

- Προσθήκη στοιχείων στη Δενδρική Δομή Αγαπημένων, σελίδα 59
- Δημιουργία/επεξεργασία προβολών, σελίδα 60

## 15.9

### Παράθυρο "Σελιδοδείκτες"

Κύριο παράθυρο >  > Καρτέλα   
ή

Κύριο παράθυρο >  > Καρτέλα 

Μπορείτε να αποθηκεύσετε μια χρονική περίοδο ζωντανής προβολής ή μια εγγραφή σε έναν σελιδοδείκτη. Ένας σελιδοδείκτης αποθηκεύει χρόνο έναρξης και λήξης, τις κάμερες που έχουν εκχωρηθεί στο Παράθυρο εικόνας τη συγκεκριμένη στιγμή και ολόκληρο το Μοτίβο πλαισίων εικόνας. Είναι δυνατό να επιλέξετε χρονική περίοδο διάρκειας 0 δευτερολέπτων. Οι

σελιδοδείκτες αποθηκεύονται στο πλαίσιο . Η διαγραφή ενός σελιδοδείκτη δεν επηρεάζει τις αντίστοιχες εγγραφές. Δεν μπορείτε να προσθέσετε ή να αφαιρέσετε κάμερες από ένα σελιδοδείκτη. Για να αλλάξετε ένα σελιδοδείκτη, φορτώστε τον, κάντε τις αλλαγές που επιθυμείτε και αποθηκεύστε τον.

Εάν μια εγγραφή έχει διαγραφεί, ο αντίστοιχος σελιδοδείκτης δεν θα συγχρονίζεται. Εάν φορτωθεί, θα εμφανιστεί ένα μαύρο Πλαίσιο εικόνας.

Αν έχετε συνδεθεί σε έναν Enterprise Management Server, το όνομα της κάμερας εμφανίζεται μαζί με το όνομα του Management Server αυτής της κάμερας ως πρόθεμα.

**Σημείωση:** Μην προσθέτετε περισσότερες από 4 κάμερες σε ένα σελιδοδείκτη προκειμένου να αποφύγετε θέματα επιδόσεων κατά τη φόρτωση του σελιδοδείκτη.

#### Ανατρέξτε στο

- Επεξεργασία ενός σελιδοδείκτη, σελίδα 62
- Φόρτωση σελιδοδείκτη, σελίδα 62

## 15.10

### Παράθυρο "Εικόνες"

Κύριο παράθυρο

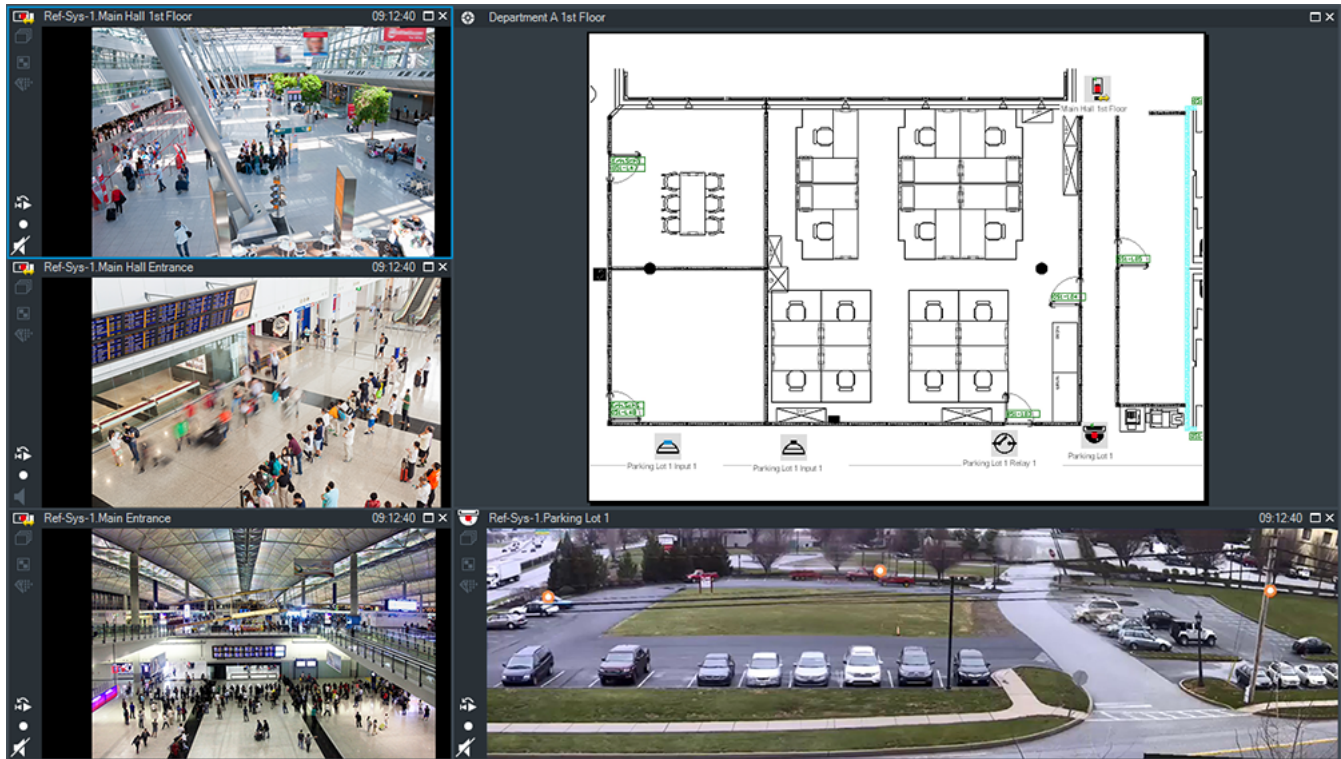

Εμφανίζει έναν μεταβλητό αριθμό Πλαισίων Εικόνας. Το ελάχιστο είναι ένα (1) Πλαίσιο Εικόνας. Μπορείτε να εμφανίσετε μία κάμερα σε περισσότερα του ενός Πλαίσια Εικόνας ταυτόχρονα. Σας επιτρέπει να εκτελέσετε τις ακόλουθες εργασίες (δεν είναι διαθέσιμες όλες οι εργασίες στο BVMS Export Player):

- Αλλαγή του αριθμού των εμφανιζόμενων πλαισίων εικόνας.
- Τακτοποίηση των πλαισίων εικόνας με μεγάλη ευκολία, αλλαγή του μοτίβου των πλαισίων εικόνας και αποθήκευση αυτής της τακτοποίησης ως Προβολή στο **Δενδρική δομή Αγαπημένων**.
- Εναλλαγή μεταξύ ζωντανής λειτουργίας και λειτουργίας αναπαραγωγής (και λειτουργίας συναγερμού, εάν υπάρχουν συναγερμοί).
- Ενεργοποίηση/απενεργοποίηση όλων των πηγών ήχου (απαιτείται διαμόρφωση της εφαρμογής για λειτουργία πολλών καναλιών).
- Έναρξη ακολουθίας.
- Ενεργοποίηση/απενεργοποίηση των γραμμών εργαλείων των πλαισίων εικόνας.
- Εκτέλεση άμεσης αναπαραγωγής.
- Χρήση δυνατότητας ενδοεπικοινωνίας.

#### Ανατρέξτε στο

- *Αλλαγή αριθμού σειρών πλαισίων εικόνας, σελίδα 38*
- *Διάταξη και αλλαγή μεγέθους των Πλαισίων εικόνας, σελίδα 39*

## 15.11 Πλαίσιο Εικόνας

Κύριο παράθυρο

Το BVMS Export Player προσφέρει μόνο μια περιορισμένη ομάδα δυνατοτήτων.

Σας επιτρέπει να εμφανιστεί:

- Ζωντανή εικόνα από οποιαδήποτε πηγή βίντεο (μόνο ζωντανή εικόνα)
- Βίντεο Άμεσης αναπαραγωγής
- Εγγεγραμμένο βίντεο (σε τρόπο λειτουργίας Αναπαραγωγής μόνον)
- Χάρτες

- Έγγραφα (αρχεία HTML)
- Δεδομένα κειμένου
- Πηγή εγγραφής

Το μπλε περίγραμμα υποδεικνύει ότι το συγκεκριμένο πλαίσιο Εικόνας είναι επιλεγμένο, π.χ. για την εμφάνιση της εικόνας μιας κάμερας στο συγκεκριμένο πλαίσιο Εικόνας.

**Σημείωση:** Η γραμμή εργαλείων ενός πλαισίου εικόνας εμφανίζεται μόνο εάν το πλαίσιο εικόνας είναι επιλεγμένο.

Εάν συνδεθείτε σε ένα Enterprise Management Server, το όνομα κάμερας με το όνομα του Management Server αυτής της κάμερας ως πρόθεμα εμφανίζεται στη γραμμή εργαλείων του πλαισίου εικόνας, εάν το πλαίσιο εικόνας είναι επιλεγμένο.

Οι κάμερες που υπάρχουν στον χάρτη εμφανίζονται ως hotspot. Μπορείτε να ενεργοποιήσετε μια κάμερα που υπάρχει στον χάρτη με διπλό κλικ, μέσω του μενού περιεχομένου ή με μεταφορά και απόθεση της κάμερας σε ένα πλαίσιο Εικόνας.

Όταν εμφανίζεται μια κάμερα PTZ, μπορείτε να χρησιμοποιήσετε τη λειτουργία ελέγχου μέσα από το παράθυρο.

Κάντε διπλό κλικ σε μια κάμερα μέσα στη λογική δενδρική δομή, για να την εμφανίσετε στο επόμενο ελεύθερο πλαίσιο Εικόνας.

Κάντε δεξιό κλικ στο πλαίσιο Εικόνας και, στη συνέχεια, κάντε κλικ στο **Ιδιότητες** για να εμφανιστεί το παράθυρο **Ιδιότητες**. Σε αυτό το παράθυρο εμφανίζονται πληροφορίες για την κάμερα.

Η εμφάνιση της ώρας στη γραμμή εργαλείων ενός πλαισίου Ζωντανής εικόνας υποδεικνύει πάντα την τοπική ώρα της εμφανιζόμενης κάμερας. Η εμφάνιση της ώρας στη γραμμή εργαλείων ενός πλαισίου Εικόνας αναπαραγωγής δείχνει πάντα την ώρα του εγγεγραμμένου βίντεο.

#### Ανατρέξτε στο

- Χρησιμοποιούμενα εικονίδια, σελίδα 128
- Εμφάνιση δεδομένων κειμένου, σελίδα 91

## 15.12

### Πλαίσιο αναζήτησης

Μπορείτε να χρησιμοποιήσετε το πλαίσιο αναζήτησης για να αναζητήσετε ένα στοιχείο στη λογική δενδρική δομή, στη Δενδρική δομή αγαπημένων και στους Σελιδοδείκτες.

1. Κυρίως παράθυρο >  >  ή  ή καρτέλα  > Κάντε δεξιό κλικ στον επιθυμητό κόμβο ρίζας ή στο επιθυμητό στοιχείο > Κάντε κλικ στο **Αναζήτηση μέσα στη Δενδρική Δομή** ή:



Στο παράθυρο λογικής δενδρικής δομής, στο παράθυρο Δενδρικής δομής αγαπημένων ή στο παράθυρο Σελιδοδεικτών πιέστε τον συνδυασμό πλήκτρων Ctrl+F.

Θα εμφανιστεί το πλαίσιο αναζήτησης .



2. Πληκτρολογήστε μια συμβολοσειρά αναζήτησης η οποία αντιπροσωπεύει το εμφανιζόμενο όνομα ενός στοιχείου.

Η λειτουργία αναζήτησης ενεργοποιείται άμεσα κατά την πληκτρολόγηση και επισημαίνεται το πρώτο στοιχείο που αντιστοιχεί στη συμβολοσειρά αναζήτησης.

Εάν δεν βρεθεί η συμβολοσειρά αναζήτησης, το χρώμα φόντου του πλαισίου αναζήτησης αλλάζει.

3. Κάντε κλικ στο  ή  για να επισημάνετε το προηγούμενο ή το επόμενο στοιχείο που αντιστοιχεί.  
Η αναζήτηση προχωρά σε όλα τα στοιχεία της δενδρικής δομής που αντιστοιχούν στη συμβολοσειρά αναζήτησης και όχι μόνο στα στοιχεία του επιλεγμένου κόμβου της δενδρικής δομής.
4. Κάντε κλικ στο  για να κλείσετε το πλαίσιο αναζήτησης.

## 15.13 Παράθυρο "Εξαγωγές"



Κύριο παράθυρο >  > Καρτέλα 

Μπορείτε να εισαγάγετε εξηγμένα δεδομένα βίντεο, να τα εμφανίσετε σε ένα Πλαίσιο Εικόνας, να αναζητήσετε συγκεκριμένα δεδομένα μέσα σε αυτά και ξανά να τα ξεφορτώσετε.



### Ανατρέξτε στο

- *Εξαγωγή δεδομένων βίντεο, σελίδα 76*
- *Φόρτωση εξηγμένου βίντεο, σελίδα 82*

## 15.14 Παράθυρο Χάρτης

Κύριο παράθυρο >  > Σύρετε έναν χάρτη από το  στην καρτέλα 

ή

Κύριο παράθυρο >  > Σύρετε έναν χάρτη από το  στην καρτέλα 

Εμφανίζει έναν χάρτη της τοποθεσίας, όχι όμως περιεχόμενο βίντεο, με τη διαφορά ότι δεν περιορίζεται σε αναλογία πλευρών 4:3.

Εάν είναι δυνατή η προβολή ολόκληρου του χάρτη στο παράθυρο **Χάρτης**, μπορείτε να τον σύρετε. Για το σκοπό αυτό, εμφανίζεται ένας ειδικός δρομέας στην οθόνη.

### Κάντε κλικ [εδώ για οδηγίες βήμα-προς-βήμα:](#)

- *Εμφάνιση ενός χάρτη, σελίδα 55*

## 15.15 Παράθυρο εικόνας monitor wall

Κύριο παράθυρο >  > Σύρετε το monitor wall από τη Λογική δενδρική δομή σε ένα Πλαίσιο εικόνας > Σύρετε τις κάμερες στο Παράθυρο εικόνας του monitor wall

### Επιλέξτε διάταξη:

Επιλέξτε την επιθυμητή καταχώρηση για τη διάταξη του monitor wall. Υποστηρίζονται μόνο οι διατάξεις n x m.

Εάν έχουν διαμορφωθεί μικρογραφίες, τότε σε κάθε Παράθυρο "Εικόνα" θα βλέπετε μια στατική εικόνα που ενημερώνεται τακτικά.

Ένα Πλαίσιο εικόνας που είναι συνδεδεμένο με μια κάμερα εμφανίζει το όνομα της κάμερας, τη διεύθυνση IP και τον αριθμό εισόδου κωδικοποιητή, τον αριθμό του διακομιστή και τον αριθμό της κάμερας με τη μορφή επεξήγησης εργαλείου.

Ένα καφέ πλαίσιο γύρω από το Πλαίσιο εικόνας μιας κάμερας υποδεικνύει μια στατική εικόνα κάμερας.

Ένα πράσινο πλαίσιο γύρω από το Πλαίσιο εικόνας μιας κάμερας υποδεικνύει μια αλληλουχία που εκτελείται σε αυτό το Πλαίσιο εικόνας.

Ένα κενό Πλαίσιο εικόνας εμφανίζεται με μπλε χρώμα.

Πληροφορίες κατάστασης για τη σύνδεση με το υλικό του monitor wall εμφανίζονται στη γραμμή κατάστασης στο κάτω όριο του Παράθυρου εικόνας του monitor wall.



Απώλεια σύνδεσης μεταξύ του monitor wall και μιας κάμερας εμφανίζεται με .

#### Ανατρέξτε στο

– Έλεγχος ενός monitor wall, σελίδα 49

## 15.16

### Παράθυρο Έλεγχος PTZ

Κύριο παράθυρο >  > καρτέλα  Έλεγχος PTZ

Το παράθυρο  καθίσταται ενεργό όταν στο επιλεγμένο Πλαίσιο Εικόνας εμφανίζεται μια κάμερα PTZ ή μια κάμερα με δυνατότητα οριζόντιας και κατακόρυφης περιστροφής. Σας επιτρέπει να ελέγξετε μια κάμερα με τις αντίστοιχες λειτουργίες που εμφανίζονται στο επιλεγμένο Πλαίσιο Εικόνας.



Κάντε κλικ εδώ, για να εκτελέσετε ψηφιακή μεγέθυνση ή σμίκρυνση της εικόνας της κάμερας. Αυτά τα στοιχεία ελέγχου είναι ενεργά, ακόμη κι όταν επιλέγετε μια κάμερα που δεν είναι PTZ.



Κάντε κλικ σε ένα βέλος ή σύρετε το joystick στο κέντρο, για να μετακινήσετε την κάμερα προς όλες τις κατευθύνσεις.



Κάντε κλικ εδώ, για να εκτελέσετε μεγέθυνση/ σμίκρυνση της οπτικής γωνίας της κάμερας.



Κάντε κλικ εδώ, για να εστιάσετε κοντά/ μακριά.



Κάντε κλικ εδώ, για να κλείσετε/ ανοίξετε την ίριδα της κάμερας.

#### Προκαθορισμένες θέσεις:

Επιλέξτε μια καταχώρηση για να μετακινήσετε τον έλεγχο PTZ στην προκαθορισμένη θέση.



Κάντε κλικ για να αποθηκεύσετε την τρέχουσα θέση της κάμερας PTZ στην επιλεγμένη καταχώρηση προκαθορισμένης θέσης.

#### Βοηθητικές εντολές:

Επιλέξτε μια καταχώρηση για να εκτελέσετε αυτήν την εντολή.



## 15.17 Παράθυρο Γραμμή Χρόνου



Σας επιτρέπει να ελέγξετε την αναπαραγωγή εγγεγραμμένων βίντεο. Μπορείτε να εμφανίσετε περισσότερες της μίας κάμερες ταυτόχρονα.

Η αναπαραγωγή ήχου είναι εφικτή μόνον όταν το βίντεο αναπαράγεται σε κανονική ταχύτητα.

Εάν έχετε τα κατάλληλα δικαιώματα για να προβάλετε εγγεγραμμένα βίντεο, μπορείτε επίσης να ακούτε τη συνοδευτική εγγραφή ήχου.

Αν επιλέξετε άλλη ζώνη ώρας, η Γραμμή χρόνου αλλάζει ανάλογα.

Σας επιτρέπει να περιηγηθείτε μέσα στα εγγεγραμμένα βίντεο. Η αναπαραγωγή όλων των εμφανιζόμενων Πλαισίων Εικόνας είναι συγχρονισμένη.







Πολλές δυνατότητες επιτρέπουν τον επακριβή εντοπισμό των σκηνών που αναζητάτε.

Η Γραμμή χρόνου για εγγραφές στο Operator Client και στο BVMS Export Player εμφανίζει τις ακόλουθες πληροφορίες που υποδεικνύονται από ένα χρώμα ή γραμμοσκίαση:

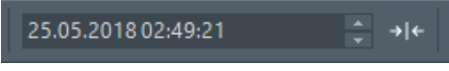
| Εγγραφή                               | Χρώμα  |
|---------------------------------------|--|
| Συνεχής εγγραφή                       |  |
| Εγγραφή συναγερμού                    |  |
| Εγγραφή πριν από συναγερμό            |  |
| Εγγραφή κίνησης                       |  |
| Απώλεια εγγραφής / απουσία εγγραφής   |  |
| Προστατευμένη εγγραφή                 | Σκούρες γκρι διαγώνιες λωρίδες με φόντο το αρχικό χρώμα (για παράδειγμα: ) |
| Περιορισμένη εγγραφή                  | Σκούρες γκρι διαγώνιες λωρίδες με φόντο το αρχικό χρώμα (για παράδειγμα: ) |
| Ήχος                                  |  |
| Δεδομένα που δεν έχουν φορτωθεί ακόμη |  |
| Αποτέλεσμα αναζήτησης                 |  |

|  |   |
|--|---|
|  | Κάντε κλικ εδώ, για μεγέθυνση ή σμίκρυνση στη Γραμμή χρόνου.  |
|  | Μετακινήστε το συρόμενο ρυθμιστικό για να ρυθμίσετε την ταχύτητα αναπαραγωγής για τις εμφανιζόμενες κάμερες.  |
|  | Χρησιμοποιήστε τα στοιχεία ελέγχου για να ελέγξετε την αναπαραγωγή των εμφανιζόμενων καμερών.<br>Από αριστερά προς τα δεξιά: <ul style="list-style-type: none"> <li>– Μεταπήδηση στην παλιότερη εγγραφή</li> <li>– Ένα μόνο καρέ προς τα πίσω ανεξαρτήτως τύπου καρέ</li> </ul> |

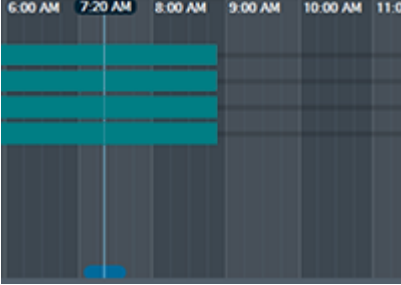

|   |  |
|---|--|
|   | <ul style="list-style-type: none"> <li>- Αναπαραγωγή προς τα πίσω, μπορείτε να αλλάξετε την ταχύτητα αναπαραγωγής με το ρυθμιστικό ταχύτητας</li> <li>- Παύση αναπαραγωγής ή αναπαραγωγή προς τα πίσω</li> <li>- Αναπαραγωγή, μπορείτε να αλλάξετε την ταχύτητα αναπαραγωγής με το συρόμενο ρυθμιστικό ταχύτητας</li> <li>- Ένα μόνο καρέ προς τα εμπρός ανεξαρτήτως τύπου καρέ</li> <li>- Μεταπήδηση στην πλέον πρόσφατη εγγραφή</li> </ul> |
|    | <p>Πληκτρολογήστε την ώρα για γρήγορη τοποθέτηση της Γραμμής δείκτη στη Γραμμή χρόνου.</p>   |
|    | <p>Κάντε κλικ για να μετακινήσετε την Πολύ λεπτή γραμμή στην ώρα που αναγράφεται στο πεδίο ώρας.</p>   |
|    | <p>Επιλέξτε την επιθυμητή λειτουργία εγγραφής, όπου θέλετε να μεταπηδήσετε.</p>  |
|    | <p>Κάντε κλικ για να εμφανιστεί το παράθυρο διαλόγου <b>Επιλογή παραμέτρων αναζήτησης</b>.</p>   |
|    | <p>Κάντε κλικ εδώ, για να εμφανιστεί το παράθυρο διαλόγου <b>Αναζήτηση για δεδομένα κειμένου</b>.</p>  |
|   | <p>Κάντε κλικ για να εμφανιστεί το παράθυρο διαλόγου <b>Εξαγωγή βίντεο</b>.</p>  |
|  | <p>Εμφανίζει όλες τις κάμερες που εμφανίζονται στο παράθυρο εικόνας. Εάν συνδεθείτε σε ένα Enterprise Management Server, το όνομα της κάμερας εμφανίζεται μαζί με το όνομα του Management Server αυτής της κάμερας ως πρόθημα.</p>   |
|  | <p>Εμφανίζει τις Γραμμές χρόνου των καμερών στη λίστα καμερών. Σας επιτρέπει να τοποθετήσετε γρήγορα την ώρα για αναπαραγωγή των αντίστοιχων βίντεο.</p>   |

#### Ανατρέξτε στο

- Αλλαγή της ταχύτητας αναπαραγωγής, σελίδα 70
- Χρήση της Γραμμής Χρόνου, σελίδα 69
- Εύρεση καταχωρήσεων στο αρχείο καταγραφής, σελίδα 85
- Εξαγωγή δεδομένων βίντεο, σελίδα 76
- Επαλήθευση της αυθεντικότητας δεδομένων βίντεο, σελίδα 74
- Προστασία ή κατάργηση προστασίας βίντεο, σελίδα 72
- Περιορισμός ή κατάργηση περιορισμού βίντεο, σελίδα 70
- Διαγραφή δεδομένων βίντεο, σελίδα 73
- Φόρτωση εξηγμένου βίντεο, σελίδα 82

## 16 Συντομεύσεις πληκτρολογίου

Στην ενότητα αυτή, παρατίθενται οι διαθέσιμες συντομεύσεις πληκτρολογίου, με διάταξη πλήκτρων Η.Π.Α.

+: υποδηλώνει ότι τα πλήκτρα πρέπει να πατηθούν όλα μαζί ταυτόχρονα (π.χ. το Control+z σημαίνει ότι το πλήκτρο Control και το πλήκτρο z πρέπει να πατηθούν ταυτόχρονα).

Στο CD εγκατάστασης, θα βρείτε ένα αρχείο Acrobat το οποίο μπορείτε να εκτυπώσετε. Το όνομα αυτού του αρχείου είναι keyboard\_layout\_en.pdf.

### 16.1 Γενικοί έλεγχοι

| Λειτουργία                       | Πλήκτρο συντόμευσης |
|----------------------------------|---------------------|
| Προβολή Ηλεκτρονικής βοήθειας    | F1                  |
| Μετονομασία (π.χ. στα Αγαπημένα) | F2                  |

### 16.2 Πλήκτρα ελέγχου αναπαραγωγής

| Λειτουργία                           | Πλήκτρο συντόμευσης |
|--------------------------------------|---------------------|
| Αναπαραγωγή/Παύση                    | Διάστημα            |
| Προηγούμενο καρέ                     | ,                   |
| Επόμενο καρέ                         | .                   |
| Επιλογή κατεύθυνσης προς τα εμπρός   | Enter               |
| Επιλογή κατεύθυνσης προς τα πίσω     | Backspace           |
| Μεταπήδηση στην πιο παλιά εγγραφή    | Αρχική σελίδα       |
| Μεταπήδηση στην πιο πρόσφατη εγγραφή | Τέλος               |
| Αύξηση ταχύτητας αναπαραγωγής        | Page Up             |
| Μείωση ταχύτητας αναπαραγωγής        | Page Down           |

### 16.3 Πλήκτρα ελέγχου για το Παράθυρο "Εικόνες"

Οι ακόλουθες συντομεύσεις πληκτρολογίου λειτουργούν μόνο όταν το παράθυρο εικόνας έχει την εστίαση.

| Λειτουργία  | Πλήκτρο συντόμευσης |
|---|---------------------|
| Μετακίνηση επιλεγμένου Πλαίσιο εικόνας                          | Πλήκτρα δρομέα      |
| Κλείσιμο Πλαίσιο εικόνας  | Διαγραφή,           |
| Κλείσετε όλα τα πλαίσια εικόνας                                 | Control + Delete    |
| Για να εμφανιστούν λιγότερες σειρές πλαισίων εικόνας            | F7                  |
| Για να εμφανιστούν περισσότερες σειρές πλαισίων εικόνας         | F8*                 |
| Για να εμφανίσετε / αποκρύψετε τις γραμμές των πλαισίων εικόνας | F9                  |

| Λειτουργία  | Πλήκτρο συντόμευσης |
|---|---------------------|
| <b>*Σημείωση:</b> Δεν μπορείτε να εμφανίσετε περισσότερες σειρές πλαισίων εικόνας από τον μέγιστο αριθμό που έχει οριστεί στη διαμόρφωση, όπως ορίζεται σε παράμετρο στο BVMS Configuration Client. |                     |

## 17

**Αντιμετώπιση προβλημάτων**

Στο κεφάλαιο αυτό περιέχονται πληροφορίες για τον τρόπο με τον οποίο μπορείτε να αντιμετωπίσετε γνωστά προβλήματα με τη χρήση του BVMSOperator ClientBVMS Export Player.

**Προβλήματα με τις ρυθμίσεις εγγραφής στο πρόγραμμα οδήγησης της κάρτας ήχου**

| Πρόβλημα   | Αίτιο   | Λύση   |
|--|---|--|
| Ακούγεται "σφύριγμα" κατά τη χρήση μικροφώνου για τη δέσμη λειτουργιών ενδοεπικοινωνίας. | Στο πρόγραμμα οδήγησης της κάρτας ήχου, πρέπει να επιλέξετε το μικρόφωνο και όχι τη στερεοφωνική μίξη (ή σιδηήποτε άλλο).<br>Το Operator Client ελέγχει το αρχείο διαμόρφωσής του κατά την εκκίνηση και αλλάζει ανάλογα τις ρυθμίσεις εγγραφής στο πρόγραμμα οδήγησης. Αυτό το αρχείο διαμόρφωσης περιέχει μια προεπιλεγμένη καταχώρηση η οποία μπορεί να μη συμφωνεί με τη διαμόρφωση του συστήματός σας. Αυτή η ρύθμιση αποκαθίσταται σε κάθε εκκίνηση του Operator Client. | Αλλάξτε τη ρύθμιση αυτή στο αρχείο διαμόρφωσης του Operator Client σε "μικρόφωνο". |

**Αιφνίδιος τερματισμός λειτουργίας του Operator Client**

| Πρόβλημα                              | Αιτία   | Λύση                                |
|---------------------------------------|---|-------------------------------------|
| Operator Client παρουσιάζει σφάλματα. | DiBos Το Web Client είναι εγκατεστημένο και λειτουργεί στον υπολογιστή όπου είναι εγκατεστημένο το Operator Client. | Απεγκαταστήστε το DiBos Web Client. |

## 17.1

**Επαναποκατάσταση σύνδεσης με πληκτρολόγιο IntuiKey της Bosch**

1. Συνδέστε ξανά το καλώδιο ή περιμένετε μέχρις ότου ο σταθμός εργασίας βρεθεί σε σύνδεση.  
Τότε, το μήνυμα Off Line θα εξαφανιστεί.
2. Πατήστε το προγραμματιζόμενο πλήκτρο Terminal για να μπειτε στο BVMS.

# Γλωσσάριο

## ANR

Αυτόματος ανεφοδιασμός δικτύου (ANR - Automated Network Replenishment). Ενσωματωμένη διαδικασία λογισμικού η οποία αντιγράφει δεδομένα βίντεο που λείπουν από έναν πομποδέκτη βίντεο στη συσκευή εγγραφής βίντεο δικτύου μετά από μια αστοχία δικτύου. Τα δεδομένα βίντεο που αντιγράφονται γεμίζουν ακριβώς το κενό που δημιουργήθηκε μετά την αστοχία δικτύου. Συνεπώς, ο πομποδέκτης χρειάζεται οποιοδήποτε είδος τοπικής αποθήκευσης. Η χωρητικότητα εγγραφής αυτής της τοπικής αποθήκευσης υπολογίζεται με τον ακόλουθο τύπο: (εύρος ζώνης δικτύου x εκτιμώμενο χρόνο που το δίκτυο παρέμεινε εκτός λειτουργίας + περιθώριο ασφαλείας) x (1 + 1/ ταχύτητα δημιουργίας αντιγράφων ασφαλείας). Αυτή η χωρητικότητα εγγραφής που προκύπτει απαιτείται, καθώς η συνεχής εγγραφή πρέπει να συνεχίζεται κατά τη διάρκεια της διαδικασίας αντιγραφής.

## DNS

Αρκτικόλεξο του όρου Domain Name System. Ο διακομιστής DNS μετατρέπει μια διεύθυνση URL (π.χ. www.myDevice.com) σε μια διεύθυνση IP σε δίκτυα που χρησιμοποιούν το πρωτόκολλο TCP/IP.

## Enterprise Account

Το Enterprise Account είναι μια εξουσιοδότηση που επιτρέπει σε ένα χρήστη του Operator Client να συνδέεται με τις συσκευές ενός Management Server που αποτελεί μέρος κάποιου Enterprise System. Σε ένα Enterprise Account, διαμορφώνονται όλα τα δικαιώματα των συσκευών του συγκεκριμένου Management Server. Το Operator Client μπορεί να συνδεθεί ταυτόχρονα σε όλους τους υπολογιστές Management Server που αποτελούν μέρος αυτού του Enterprise System. Αυτή η πρόσβαση ελέγχεται από τη συμμετοχή σε ένα Enterprise User Group και ελέγχεται από τις άδειες συσκευής που έχουν διαμορφωθεί στο Enterprise Account, το οποίο σχετίζεται με αυτό το Management Server.

## Enterprise System

Το Enterprise System είναι μια δυνατότητα του Bosch Video Management System το οποίο επιτρέπει σε έναν χρήστη του Operator Client να αποκτά πρόσβαση σε πολλαπλούς υπολογιστές Management Server ταυτόχρονα.

## Enterprise User Group

Το Enterprise User Group είναι μια ομάδα χρηστών που έχει διαμορφωθεί σε έναν Enterprise Management Server. Το Enterprise User Group καθορίζει τους χρήστες που είναι εξουσιοδοτημένοι να έχουν πρόσβαση σε πολλαπλούς υπολογιστές Management Server ταυτόχρονα. Καθορίζει τα δικαιώματα λειτουργίας που διατίθενται σε αυτούς τους χρήστες.

## Hotspot

Εικονίδιο ευαίσθητο στο ποντίκι επάνω σε χάρτη. Η διαμόρφωση των hotspot πραγματοποιείται στο Configuration Client. Hotspot μπορούν να είναι, για παράδειγμα, κάμερες, ρελέ, είσοδοι. Ο χειριστής το χρησιμοποιεί για τον εντοπισμό και την επιλογή μιας συσκευής σε ένα κτίριο. Εάν είναι διαμορφωμένα, τα hotspot εμφανίζονται με ένα χρώμα φόντου και αναβοσβήνουν, όταν παρουσιαστεί συγκεκριμένο συμβάν κατάστασης ή συναγερμός.

## Intelligent Video Analytics

Πρόκειται για έναν αλγόριθμο ο οποίος ανιχνεύει συγκεκριμένες ιδιότητες και τη συμπεριφορά αντικειμένων σε ένα σκηνικό που παρακολουθείται από μια βιντεοκάμερα και από τις πληροφορίες αυτές πυροδοτεί συμβάντα συναγερμού τα οποία, με τη σειρά τους, είναι δυνατό να διεκπεραιωθούν σε ένα σύστημα CCTV. Η εγγραφή με ενεργοποιημένες τις ρυθμίσεις Intelligent Video Analytics αποτελεί προϋπόθεση για τη δυνατότητα επιλεκτικής και γρήγορης αναζήτησης μέσα στο διαθέσιμο υλικό βίντεο αργότερα. Ο αλγόριθμος Intelligent Video Analytics καθιστά δυνατή την καταγραφή και αξιολόγηση της κατευθυντικής κίνησης αντικειμένων με τέτοιο τρόπο, ώστε οι ψευδείς συναγερμοί να παρεμποδίζονται σε μεγάλο βαθμό. Ο αλγόριθμος Intelligent Video Analytics προσαρμόζεται αυτόματα στις μεταβαλλόμενες περιβαλλοντικές συνθήκες και συνεπώς δεν είναι γενικότερα ευαίσθητος σε διαταραχές όπως π.χ.

βροχή και κίνηση των δέντρων. Ειδικά όταν χρησιμοποιείται για δικανική αναζήτηση, ο αλγόριθμος Intelligent Video Analytics επιτρέπει το φιλτράρισμα των κινούμενων αντικειμένων βάσει των χρωματικών προδιαγραφών τους. Με τη βοήθεια του αλγορίθμου Intelligent Video Analytics, είναι δυνατή η αναζήτηση μέσα σε εκτεταμένο υλικό βίντεο, επιλεκτικά για αντικείμενα με συγκεκριμένες χρωματικές ιδιότητες.

### iSCSI

Αρτικόλεξο του όρου Internet Small Computer System Interface. Πρόκειται για ένα πρωτόκολλο που διαχειρίζεται την αποθήκευση μέσω δικτύου TCP/IP. Το iSCSI επιτρέπει την πρόσβαση στα αποθηκευμένα δεδομένα από οποιοδήποτε σημείο του δικτύου. Ειδικά με την έλευση του Gigabit Ethernet, είναι πλέον οικονομικώς προσιτή η σύνδεση διακομιστών αποθήκευσης iSCSI απλώς ως απομακρυσμένων σκληρών δίσκων σε ένα δίκτυο υπολογιστών. Στην ορολογία iSCSI, ο διακομιστής που παρέχει αποθηκευτικούς πόρους ονομάζεται "προορισμός iSCSI", ενώ ο υπολογιστής-πελάτης που συνδέεται με το διακομιστή και έχει πρόσβαση στους πόρους του διακομιστή ονομάζεται "εκκινητής iSCSI".

### Management Server

Διακομιστής BVMS διαχειριζόμενος συσκευές.

### MOV

Η προέκταση αρχείου της προεπιλεγμένης μορφής αρχείου που χρησιμοποιείται από το πρόγραμμα QuickTime Player της Apple.

### MP4

Το MP4 είναι η συχνότερα χρησιμοποιούμενη μορφή κοντέινερ ψηφιακών πολυμέσων για την αποθήκευση εικόνας και ήχου, αλλά μπορεί να χρησιμοποιηθεί για την αποθήκευση και άλλων δεδομένων όπως είναι οι υπότιτλοι και οι ακίνητες εικόνες. Τα αρχεία MP4 υποστηρίζονται από τα περισσότερα προγράμματα λογισμικού αναπαραγωγής πολυμέσων.

### Operator Client

Στοιχείο του Bosch Video Management System που παρέχει το περιβάλλον χρήστη για την παρακολούθηση και το χειρισμό του συστήματος.

### ROI

Περιοχή ενδιαφέροντος. Η προβλεπόμενη χρήση του ROI είναι η εξοικονόμηση εύρους ζώνης κατά τη μεγέθυνση κάποιου τμήματος της εικόνας κάμερας με σταθερή κάμερα HD. Αυτό το τμήμα συμπεριφέρεται όπως μια κάμερα PTZ.

### TCP

Πρωτόκολλο ελέγχου μετάδοσης. Πρωτόκολλο επικοινωνίας που λειτουργεί με γνώμονα τη σύνδεση και χρησιμοποιείται για τη μετάδοση δεδομένων μέσω δικτύων IP. Προσφέρει αξιόπιστη και ταξινομημένη μετάδοση δεδομένων.

### UDP

Ακρωνύμιο του όρου User Datagram Protocol. Χρήση πρωτοκόλλου χωρίς σύνδεση για την ανταλλαγή δεδομένων μέσω δικτύου IP. Το UDP είναι πιο αποτελεσματικό από το TCP για τη μετάδοση βίντεο, λόγω των χαμηλότερων επιβαρύνσεων του δικτύου.

### unmanaged site

Στοιχείο του Δένδρου συσκευών στο BVMS που μπορεί να περιέχει συσκευές δικτύου βίντεο όπως Ψηφιακές συσκευές εγγραφής βίντεο (DVR). Αυτές οι συσκευές δεν διαχειρίζονται από το Management Server του συστήματός σας. Ο χρήστης του Operator Client μπορεί να συνδεθεί στις συσκευές ενός unmanaged site κατόπιν αιτήματος.

### UTC

Διεθνής ώρα UTC

### Video Analytics

Το Video analytics είναι μια διεργασία λογισμικού μέσω της οποίας γίνεται σύγκριση μιας εικόνας κάμερας με τις αποθηκευμένες εικόνες συγκεκριμένων ατόμων ή αντικειμένων. Σε περίπτωση αντιστοίχισης, το λογισμικό ενεργοποιεί σχετικό συναγερμό.

### VRM

Αρτικόλεξο του όρου Video Recording Manager. Πακέτο λογισμικού στο Bosch Video Management System, το οποίο διαχειρίζεται την αποθήκευση δεδομένων βίντεο (MPEG-4 SH++, H.264 και H.265) με δεδομένα και μετα-δεδομένα ήχου σε συσκευές iSCSI στο δίκτυο. Το VRM τηρεί μια βάση δεδομένων που περιέχει τις πληροφορίες των πόρων εγγραφής και μια λίστα με τις σχετικές

μονάδες αποθήκευσης iSCSI. Το VRM υλοποιείται με τη μορφή υπηρεσίας που εκτελείται σε έναν υπολογιστή του δικτύου Bosch Video Management System. Το VRM δεν αποθηκεύει το ίδιο δεδομένα βίντεο, αλλά διανέμει δυνατότητες αποθήκευσης σε συσκευές iSCSI στους κωδικοποιητές, ενώ διαχειρίζεται την ισοστάθμιση φορτίου μεταξύ πολλαπλών συσκευών iSCSI. Το VRM μεταδίδει ροές αναπαραγωγής από το iSCSI στα Operator Client.

### Άμεση αναπαραγωγή

Λειτουργία κατά την οποία αναπαράγεται η εγγεγραμμένη εικόνα της επιλεγμένης κάμερας σε ένα Πλαίσιο εικόνας πάνω στην οθόνη ζωντανού βίντεο. Ο χρήστης μπορεί να ορίσει την ώρα έναρξης (αριθμός δευτερολέπτων στο παρελθόν ή αλλιώς "χρόνος γρήγορης κίνησης προς τα πίσω").

### αμφίδρομος

Όρος που χρησιμοποιείται για τον ορισμό της κατεύθυνσης μετάδοσης δεδομένων ανάμεσα σε δύο μέρη. Η "απλά αμφίδρομη σύνδεση" επιτρέπει τη μετάδοση δεδομένων και προς τις δύο κατευθύνσεις, όχι όμως ταυτόχρονα. Η "πλήρως αμφίδρομη σύνδεση" επιτρέπει την ταυτόχρονη μετάδοση δεδομένων και προς τις δύο κατευθύνσεις.

### Αναζήτηση διακομιστή

Μέθοδος πρόσβασης για έναν χρήστη Client διαμόρφωσης ή Operator Client για διαδοχική σύνδεση σε πολλαπλά σημεία πρόσβασης συστημάτων. Ένα σημείο πρόσβασης συστήματος μπορεί να είναι ένας Διακομιστής διαχείρισης ή ένας Διακομιστής διαχείρισης Enterprise.

### Αποστρέβλωση

Η χρήση λογισμικού για τη μετατροπή μιας κυκλικής εικόνας από φακό fisheye με ακτινική παραμόρφωση σε ορθογώνια εικόνα για κανονική προβολή (dewarping είναι η διόρθωση της παραμόρφωσης).

### αυθεντικότητα

Κατάσταση ενός εγγεγραμμένου βίντεο με την οποία επιδεικνύεται η αυθεντικότητά του. Αυτό σημαίνει ότι το εγγεγραμμένο βίντεο δεν έχει παραποιηθεί.

### Γραμμή χρόνου

Τμήμα του περιβάλλοντος χρήστη του Bosch Video Management System. Εμφανίζει γραμμές ως γραφικές παραστάσεις των εγγραφών των επιλεγμένων καμερών. Η Γραμμή χρόνου σας επιτρέπει να περιηγηθείτε μέσα στα εγγεγραμμένα βίντεο.

### Δενδρική δομή Αγαπημένων

### Δέσμη λειτουργιών ενδοεπικοινωνίας

Χρησιμοποιείται για να μπορείτε να μιλάτε στα μεγάφωνα ενός κωδικοποιητή. Ο εν λόγω κωδικοποιητής πρέπει να διαθέτει είσοδο και έξοδο ήχου. Η Δέσμη λειτουργιών ενδοεπικοινωνίας μπορεί να εκχωρηθεί ανά ομάδα χρηστών.

### Δευτερεύον VRM

Λογισμικό στο περιβάλλον BVMS. Διασφαλίζεται ότι η εγγραφή που πραγματοποιήθηκε από ένα ή πολλά πρωτεύοντα VRM θα εκτελείται επιπλέον και ταυτόχρονα σε άλλη συσκευή iSCSI προορισμού. Οι ρυθμίσεις εγγραφής ενδέχεται να αποκλίνουν από τις ρυθμίσεις του πρωτεύοντος VRM.

### διαγραφή

Το δικαίωμα διαγραφής στο GDPR (Γενικός κανονισμός για την προστασία δεδομένων) ορίζει ότι κάθε υποκείμενο των δεδομένων έχει το δικαίωμα να ζητήσει τη διαγραφή των προσωπικών δεδομένων που το αφορούν για οποιονδήποτε από τους λόγους που αναφέρονται, εντός 30 ημερών.

### Διόρθωση παραμόρφωσης άκρου

Διόρθωση παραμόρφωσης που εκτελείται στην ίδια την κάμερα.

### διπλή εξουσιοδότηση

Πολιτική ασφαλείας, σύμφωνα με την οποία απαιτείται η έναρξη σύνδεσης δύο χρηστών στο Operator Client. Και οι δύο χρήστες πρέπει να ανήκουν σε μια κανονική ομάδα χρηστών Bosch Video Management System. Αυτή η ομάδα χρηστών (ή αυτές οι ομάδες χρηστών, εάν οι χρήστες είναι μέλη διαφορετικών ομάδων χρηστών) πρέπει να είναι μέρος(η) μιας ομάδας διπλής εξουσιοδότησης. Μια ομάδα διπλής εξουσιοδότησης έχει τα δικά της δικαιώματα πρόσβασης μέσα στο Bosch Video Management System. Αυτή η ομάδα διπλής εξουσιοδότησης θα πρέπει να έχει περισσότερα δικαιώματα πρόσβασης



απ' ότι η κανονική ομάδα χρηστών στην οποία ανήκει ο χρήστης. Παράδειγμα: Ο Χρήστης A είναι μέλος μιας ομάδας χρηστών με την ονομασία Ομάδα A. Ο Χρήστης B είναι μέλος της Ομάδας B. Επιπλέον, έχει διαμορφωθεί μια ομάδα διπλής εξουσιοδότησης, με την Ομάδα A και Ομάδα B ως μέλη της. Για τους χρήστες της Ομάδας A, η διπλή εξουσιοδότηση είναι προαιρετική, ενώ για τους χρήστες της Ομάδας B είναι υποχρεωτική. Όταν ο Χρήστης A κάνει έναρξη σύνδεσης, θα εμφανιστεί ένα δεύτερο παράθυρο διαλόγου για επιβεβαίωση της έναρξης σύνδεσης. Σε αυτό το παράθυρο διαλόγου, ένας δεύτερος χρήστης μπορεί να κάνει έναρξη σύνδεσης, εάν είναι διαθέσιμος. Σε αντίθετη περίπτωση, ο Χρήστης A μπορεί να συνεχίσει και να εκκινήσει το Operator Client. Στη συνέχεια θα έχει μόνο τα δικαιώματα πρόσβασης της Ομάδας A. Όταν κάνει έναρξη σύνδεσης ο Χρήστης B, θα εμφανιστεί πάλι ένα δεύτερο παράθυρο διαλόγου για έναρξη σύνδεσης. Σε αυτό το παράθυρο διαλόγου, ένας δεύτερος χρήστης θα πρέπει να κάνει έναρξη σύνδεσης. Σε αντίθετη περίπτωση, ο Χρήστης B δε θα μπορεί να εκκινήσει το Operator Client.

### Εγκατάσταση χωρίς μεσολάβηση του χρήστη

Μέθοδος για την αυτόματη λήψη, εγκατάσταση και εκτέλεση εφαρμογών .NET χωρίς αλλαγή στο Μητρώο ή σε κοινόχρηστες λειτουργικές μονάδες του συστήματος. Στο Bosch Video Management System, η μέθοδος της εγκατάστασης χωρίς μεσολάβηση του χρήστη εφαρμόζεται για την ενημέρωση των Operator Clients από το Management Server. Η ενημέρωση λαμβάνει χώρα μόλις αποθηκευτεί νέα έκδοση στο Management Server και τη στιγμή που κάθε χρήστης κάνει έναρξη σύνδεσης στο Operator Client. Εάν χρησιμοποιείτε ένα Operator Client με περισσότερους από έναν υπολογιστή Management Server, η μέθοδος της εγκατάστασης χωρίς μεσολάβηση του χρήστη χρησιμοποιεί μόνο την έκδοση λογισμικού που είναι αποθηκευμένη στο Management Server στο οποίο είχε συνδεθεί τελευταία φορά το Operator Client με επιτυχία. Εάν επιχειρήσετε να κάνετε έναρξη σύνδεσης σε άλλον Management Server με διαφορετική έκδοση εφαρμογής, τότε σε αυτόν ο Management Server θα εμφανίζεται ως εκτός σύνδεσης διότι οι δύο εκδόσεις λογισμικού δεν συμφωνούν μεταξύ τους.

### Εικόνα αναφοράς

Μια εικόνα αναφοράς συγκρίνεται διαρκώς με την τρέχουσα εικόνα βίντεο. Εάν η τρέχουσα εικόνα βίντεο διαφέρει από την εικόνα αναφοράς στις επισημασμένες περιοχές, ενεργοποιείται συναγερμός. Με τον τρόπο αυτό, μπορείτε να αντιληφθείτε μια μη εξουσιοδοτημένη παρέμβαση που αλλιώς δεν θα γινόταν αντιληπτή, π.χ. μια στρέψη της κάμερας.

### Εξαιρέσεις

Αφαιρέστε επιλεκτικά σημεία από το σύστημα ασφαλείας. Ένα σημείο μπορεί να παρακαμφθεί προκειμένου να σπλιστεί η περίμετρος με ένα παράθυρο ανοικτό.

### Έξυπνη παρακολούθηση

Το Intelligent Tracking είναι μια διεργασία λογισμικού η οποία εκτελείται σε μια κάμερα, η οποία επιτρέπει στην κάμερα να ακολουθεί ένα επιλεγμένο αντικείμενο.

### Εφεδρικό VRM

Λογισμικό στο περιβάλλον BVMS. Αναλαμβάνει την εργασία του εκχωρημένου πρωτεύοντος VRM ή του δευτερεύοντος VRM σε περίπτωση αστοχίας.

### Κάμερα PTZ

Κάμερα με λειτουργίες οριζόντιας/ κατακόρυφης μετατόπισης και ζουμ.

### καμερών, αλληλουχία

Λίστα με κάμερες που εμφανίζονται διαδοχικά η μία μετά την άλλη. Κάθε κάμερα εμφανίζεται για ένα συγκεκριμένο χρονικό διάστημα (χρόνος παραμονής). Υπάρχουν δύο τύποι αλληλουχιών: οι προδιαμορφωμένες και οι αυτόματες. Οι προδιαμορφωμένες αλληλουχίες καθορίζονται από το Διαχειριστή. Εικονίδια αυτών των αλληλουχιών υπάρχουν μέσα στη Λογική δενδρική δομή. Αυτόματες αλληλουχίες δημιουργούνται όταν σύρετε περισσότερα του ενός στοιχεία ή ένα φάκελο από τη Λογική δενδρική δομή πάνω σε ένα Πλαίσιο εικόνας ή έναν αποκωδικοποιητή. Τότε, όλες οι κάμερες που περιέχονται στο φάκελο αυτό ή στην πολλαπλή επιλογή θα προβάλλονται εκ περιτροπής μέσα στο Πλαίσιο εικόνας. Μπορείτε επίσης να δημιουργήσετε τις δικές σας αλληλουχίες, δημιουργώντας ένα φάκελο στη Δενδρική δομή αγαπημένων σας.



### Κωδικοποιητής

Μετατρέπει μια αναλογική ροή σε ψηφιακή, π.χ. για την ενσωμάτωση αναλογικών καμερών σε ένα ψηφιακό σύστημα όπως είναι το Bosch Video Management System. Μερικοί κωδικοποιητές μπορούν να έχουν τοπικό σύστημα αποθήκευσης, όπως π.χ. κάρτα μνήμης ή εξωτερική μονάδα μνήμης USB ή μπορούν να αποθηκεύουν τα δεδομένα βίντεο σε συσκευές iSCSI. Οι κάμερες IP διαθέτουν έναν ενσωματωμένο κωδικοποιητή.

### Λειτουργία αναπαραγωγής

Χαρακτηριστικό του Operator Client. Χρησιμοποιείται για την αναπαραγωγή και την αναζήτηση αρχειοθετημένων βίντεο.

### Λίστα συναγερμών

Παράθυρο του Bosch Video Management System που χρησιμοποιείται για την εμφάνιση μιας λίστας με ενεργούς συναγερμούς.

### Λογική δενδρική δομή

Πρόκειται για μια δενδρική δομή με προσαρμοσμένη διάρθρωση όλων των συσκευών. Η λογική δενδρική δομή χρησιμοποιείται στο Operator Client για την επιλογή καμερών και άλλων συσκευών. Στο Configuration Client, η "Πλήρης λογική δενδρική δομή" διαμορφώνεται (στη σελίδα "Χάρτες και δομή") και προσαρμόζεται για κάθε ομάδα χρηστών (στη σελίδα "Ομάδες χρηστών").

### Λογικός αριθμός

Οι λογικοί αριθμοί είναι μοναδικά αναγνωριστικά που εκχωρούνται σε κάθε συσκευή του συστήματος, για ευκολία παραπομπής. Οι λογικοί αριθμοί είναι μοναδικοί μόνο εντός ενός συγκεκριμένου τύπου συσκευής. Τυπική χρήση των λογικών αριθμών είναι οι δέσμες ενεργειών εντολών.

### Μητρώο καταγραφής

Περιέχει καταγραφές όλων των συμβάντων στο Bosch Video Management System.

### Μοτίβο Πλαισίων εικόνας

Διάταξη των Πλαισίων εικόνας στην οθόνη.

### ομάδα μόνιτορ

Σύνολο μόνιτορ που είναι συνδεδεμένα σε αποκωδικοποιητές. Η ομάδα μόνιτορ μπορεί να χρησιμοποιηθεί για τη διεκπεραίωση συναγερμών σε μια δεδομένη φυσική περιοχή. Για παράδειγμα,

μια εγκατάσταση με τρεις ξεχωριστές αίθουσες ελέγχου ενδέχεται να διαθέτει τρεις ομάδες μόνιτορ. Τα μόνιτορ μιας ομάδας μόνιτορ είναι λογικά διαμορφωμένα σε σειρές και στήλες και μπορείτε να τα ρυθμίσετε σε διαφορετικές διατάξεις, π.χ. πλήρη οθόνη ή τετραπλή προβολή.

### Ομάδα χρηστών

Οι ομάδες χρηστών χρησιμοποιούνται για τον καθορισμό κοινών χαρακτηριστικών χρηστών, όπως π.χ. άδειες, δικαιώματα και προτεραιότητα PTZ. Αποκτώντας την ιδιότητα του μέλους μιας ομάδας, ένας χρήστης αυτόματα λαμβάνει όλα τα χαρακτηριστικά της ομάδας.

### Πανοραμική κάμερα

Κάμερα με οπτική γωνία 360° ή 180°.

### Παράθυρο "Εικόνα"

Περιοχή εμφάνισης Πλαισίων εικόνας, δομημένο σύμφωνα με ένα μοτίβο Πλαισίων εικόνας.

### Παράθυρο εικόνας συναγερμών

Παράθυρο στο οποίο εμφανίζονται ένα ή περισσότερα Πλαίσια εικόνας συναγερμών.

### περιοχή

Μια ομάδα συσκευών εντοπισμού συνδεδεμένη στο σύστημα ασφαλείας.

### πίνακας ελέγχου εισβολής

Γενικό όνομα για τη βασική συσκευή σε ένα σύστημα προστασίας από εισβολή (διάρρηξη) της Bosch. Πληκτρολόγια, στάθμες, ανιχνευτές και άλλες συσκευές συνδέονται με τον πίνακα ελέγχου.

### Πλαίσιο εικόνας

Χρησιμοποιείται για την προβολή ζωντανού και εγγεγραμμένου βίντεο από μία μόνο κάμερα, ένα χάρτη ή ένα αρχείο HTML.

### προβολή

Συλλογή καμερών εκχωρημένων σε Πλαίσια εικόνας, τις οποίες μπορείτε να εμφανίσετε για άμεση προβολή ζωντανής εικόνας. Πλαίσια εικόνας με χάρτες ή αρχεία HTML μπορεί να αποτελούν μέρος μιας προβολής. Αλληλουχίες δεν είναι δυνατό να αποτελούν μέρος μιας προβολής.

### πρόγραμμα προβολής analytics

Εξωτερική εφαρμογή που χρησιμοποιείται για την εμφάνιση συναγερμών video analytics στο Operator Client.

## προτεραιότητα συναγερμού

Σε κάθε συναγερμό εκχωρείται μια προτεραιότητα. Οι συναγερμοί είναι δυνατό να διαμορφωθούν με τρόπο ώστε να εμφανίζονται αυτόματα (με ανάδυση) στο Παράθυρο εικόνας συναγερμών, βάσει της προτεραιότητάς τους. Προτεραιότητα εκχωρείται και σε κάθε ζωντανή εικόνα ή εικόνα αναπαραγωγής ενός χρήστη. Όταν λαμβάνονται συναγερμοί με προτεραιότητα υψηλότερη από εκείνη της εικόνας ενός χρήστη, ο συναγερμός εμφανίζει αυτόματα τη σειρά συναγερμού του στο Παράθυρο εικόνας συναγερμών. Εάν το Παράθυρο εικόνας συναγερμών δεν είναι ορατό εκείνη τη στιγμή, αντικαθιστά αυτόματα το παράθυρο ζωντανής εικόνας ή εικόνας αναπαραγωγής στο μόνιτορ που έχει ρυθμιστεί να εμφανίζει συναγερμούς.

## σελιδοδείκτης

Χρησιμοποιείται για την αποθήκευση μιας χρονικής περιόδου ζωντανού ή εγγεγραμμένου βίντεο. Αυτό επιτρέπει την προσθήκη ετικέτας σε συγκεκριμένες σκηνές για μελλοντική επεξεργασία. Επιπλέον, μπορείτε να μοιραστείτε τα αποτελέσματα της διερεύνησής σας με άλλους χρήστες, κάνοντας εξαγωγή ενός σελιδοδείκτη.

## σημείο

Μια συσκευή εντοπισμού συνδεδεμένη στο σύστημα ασφαλείας. Τα σημεία εμφανίζονται στο πληκτρολόγιο ανεξάρτητα και με προσαρμοσμένο κείμενο. Το κείμενο μπορεί να περιγράφει μια μεμονωμένη θύρα, έναν αισθητήρα κίνησης, έναν αισθητήρα καπνού ή μια προστατευμένη περιοχή όπως ΕΠΑΝΩ ΟΡΟΦΟΣ ή ΓΚΑΡΑΖ.

## Σταθμός εργασίας του Operator Client

Υπολογιστής στο περιβάλλον του συστήματος διαχείρισης βίντεο της Bosch για την προβολή ζωντανού βίντεο και βίντεο αναπαραγωγής και για τη διαμόρφωση εργασιών. Το Operator Client είναι εγκατεστημένο σε αυτόν τον υπολογιστή.

## Συμβάν

Ένα περιστατικό ή μια κατάσταση που είναι συνδεδεμένη με ένα συναγερμό ή/και μια ενέργεια. Συμβάντα είναι δυνατό να ανακúψουν από πολλές πηγές όπως π.χ. κάμερες, αρχειοθέτες, καταλόγους, ψηφιακές εισόδους κ.λπ. Είναι δυνατό να συμπεριλαμβάνουν καταστάσεις έναρξης εγγραφής, καταστάσεις απώλειας σήματος,

μηνύματα περί πληρότητας δίσκου, ενάρξεις σύνδεσης χρηστών, ενεργοποιήσεις ψηφιακών εισόδων κ.λπ.

## Τοποθεσία

Οντότητα που δημιουργείται από τον χρήστη για την ομαδοποίηση σχετικών μεταξύ τους πόρων του συστήματος προς διευκόλυνση της προβολής και της διαχείρισης. Συνήθως, μια τοποθεσία αντιστοιχεί σε μια φυσική θέση, π.χ. ένα κτίριο ή έναν όροφο, μπορεί όμως να χρησιμοποιηθεί για να αναπαραστήσει οποιαδήποτε βασική ιδέα. Αποτελείται από ένα Management Server, συνήθως Configuration Client και πολλαπλές εγκαταστάσεις Operator Client.

## Χρόνος γρήγορης κίνησης προς τα πίσω

Αριθμός δευτερολέπτων, όταν ένα πλαίσιο εικόνας μεταβαίνει σε άμεση αναπαραγωγή.

## Χρόνος παραμονής

Προκαθορισμένο χρονικό διάστημα κατά το οποίο μια κάμερα εμφανίζεται σε ένα παράθυρο εικόνας, μετά την εκκίνή του οποίου εμφανίζεται η επόμενη κάμερα στο πλαίσιο μιας αλληλουχίας καμερών.

## Ευρετήριο

### Σύμβολα

|   |            |                                    |        |
|---|------------|------------------------------------|--------|
| Αγαπημένα                                 | 60         | γύρος κάμερας                      | 40     |
| ακολουθία                                 | 40         | γύρος καμερών                      | 41     |
| ακολουθία καμερών                         | 40         | δεδομένα βίντεο                    |        |
| προδιαμορφωμένη                           | 40         | εισαγωγή                           | 82     |
| αλλαγή                                    |            | φόρτωση                            | 82     |
| τρόπος πανοραμικής προβολής               | 36         | δεδομένων κειμένου                 |        |
| αλλαγή μεγέθους                           | 39         | εύρεση                             | 68, 92 |
| αλληλουχία                                | 41         | Δελτία δεδομένων                   | 12     |
| αλληλουχία καμερών                        | 41         | Δέσμη λειτουργιών ενδοεπικοινωνίας | 46     |
| αυτόματη                                  | 41         | Διακομιστής διαχείρισης            | 12     |
| αλληλουχία συναγερμών                     | 125        | διακωδικοποιημένο βίντεο           | 51, 95 |
| άμεση αναπαραγωγή                         | 42, 45     | διαμοιρασμός εξαγωγής              | 77     |
| αναγκαστικός οπλισμός                     | 106, 107   | εγγραφές NVR                       |        |
| αναζήτηση                                 |            | εγγραφή συναγερμού                 | 39     |
| Λογική δενδρική δομή                      | 37         | εγγραφές VRM                       |        |
| αναζήτηση δεδομένων κειμένου              | 68, 92     | εγγραφή συναγερμού                 | 39     |
| αναζήτηση εγγεγραμμένου βίντεο            | 68         | εγγραφές NVR                       | 39     |
| αναζήτηση εγγραφής συναγερμού             | 68         | εγγραφές VRM                       | 39     |
| αναζήτηση καταχωρήσεων Αρχείου καταγραφής | 85, 86, 93 | εγγραφής συναγερμού                |        |
| αναζήτηση καταχωρήσεων Μητρώου καταγραφής | 86         | εύρεση                             | 68     |
| αναζήτηση καταχωρίσεων Μητρώου καταγραφής | 86         | εικόνα αναφοράς                    | 48     |
| αναλάμπων εικονίδιο συσκευής              | 55         | εικόνας συναγερμών, παράθυρο       | 39     |
| αναπαραγωγή                               | 122        | εικονίδια                          | 128    |
| απαιτήσεις συστήματος                     | 12         | εισαγωγή                           |        |
| αποδοχή νέας διαμόρφωσης                  | 32         | δεδομένα βίντεο                    | 82     |
| αποθήκευση σελιδοδείκτη                   | 61         | εισαγωγή εξαχθέντος βίντεο         | 82     |
| απομακρυσμένη εξαγωγή                     | 23, 76     | εκτύπωση της Βοήθειας              | 9      |
| απόρριψη νέας διαμόρφωσης                 | 32         | Έλεγχος PTZ                        | 143    |
| αρχεία DWF                                |            | κλειδίωμα                          | 48     |
| αρχική προβολή                            | 55         | έλεγχος αυθεντικότητας             | 74     |
| Αρχεία HTML                               | 139        | έλεγχος γνησιότητας                | 75     |
| Αρχείο καταγραφής                         | 85, 86, 93 | έλεγχος ταυτότητας                 | 74, 75 |
| αρχική προβολή                            |            | εμφάνιση                           |        |
| αρχεία DWF                                | 55         | εικόνων στην οθόνη                 | 34     |
| αυτόματα αναδυόμενος συναγερμός           | 120        | ένα μόνο καρτέ                     |        |
| αυτόματη αλληλουχία                       | 41         | προς τα εμπρός                     | 144    |
| αυτόματη εμφάνιση συναγερμών              | 22         | προς τα πίσω                       | 144    |
| αφόπλιση                                  | 108        | εναλλαγή                           | 39     |
| αφοπλισμός                                | 106, 107   | έναρξη                             |        |
| βίντεο                                    |            | Operator Client                    | 31     |
| εξαγωγή                                   | 76         | ενημέρωση εικόνας αναφοράς         | 48     |
| εύρεση                                    | 68         | εξαγωγή                            |        |
| βοήθεια                                   | 8, 9       | βίντεο                             | 76     |
| γενικές ρυθμίσεις                         | 135        | διαμοιρασμός                       | 77     |
| γραμμή εργαλείων                          | 44         | Εξαγωγή ZIP                        | 79     |
| Γραμμή χρόνου                             | 122        |                                    |        |

|  |                      |  |                 |
|--|----------------------|--|-----------------|
| εξαναγκασμένη όπλιση                         | 108                  | Παράθυρο εικόνας                           | 139             |
| έξοδος                                       |                      | παράκαμψη                                  |                 |
| Operator Client                              | 31                   | σημείο                                     | 106             |
| επαλήθευση αυθεντικότητας                    | 74                   | περιορισμός βίντεο                         | 70              |
| επαλήθευση γνησιότητας                       | 75                   | περιοχή                                    | 128             |
| επεξεργασία σελιδοδείκτη                     | 62                   | πηγή εγγραφής                              | 96, 140         |
| επιλογές                                     | 135                  | πίεστε και μιλήστε                         | 46              |
| επιλογή ροής                                 | 50                   | πίνακας εισβολής                           | 128             |
| εύρεση                                       |                      | Πλαίσιο εικόνας                            | 35, 39, 44, 140 |
| Καταχωρήσεις Αρχείου καταγραφής              | 85, 86, 93           | PTZ σε παράθυρο                            | 56              |
| Καταχωρήσεις Μητρώου καταγραφής              | 86                   | Πληκτρολόγιο IntuiKey της Bosch            |                 |
| Καταχωρήσεις Μητρώου καταγραφής              | 86                   | εικονίδια                                  | 117             |
| πληροφορίες στη Βοήθεια                      | 8                    | Λειτουργία εντολών                         | 117             |
| εύρεση βίντεο                                | 68                   | πλήρους οθόνης, τρόπος λειτουργίας         | 43              |
| εύρεση δεδομένων κειμένου                    | 68, 92               | ποιότητα εγγραφής                          | 39              |
| εύρεση εγγραφής συναγερμού                   | 68                   | πολυκαναλικός                              | 42              |
| ζώνη ώρας                                    | 10, 87, 91, 121, 126 | προβολή                                    | 60              |
| ζωντανή εικόνα                               | 139                  | εικόνων στην οθόνη                         | 34              |
| Ζωντανό βίντεο                               | 120                  | προβολή κάμερας                            | 35              |
| ηλεκτρονική Βοήθεια εφαρμογής                | 8                    | προδιαμορφωμένη ακολουθία                  | 40              |
| ηχητικής ενδοεπικοινωνίας, δέσμη λειτουργιών | 46, 137              | πρόσβαση σε μη διαχειριζόμενη τοποθεσία    | 86              |
| ήχος   | 42, 46, 120          | πρόσβαση στη Βοήθεια                       | 8               |
| θέματα σύνδεσης                              | 52                   | πρόσθετα δεδομένα                          |                 |
| Κάμερα HD                                    | 136                  | δεδομένα κειμένου                          | 92              |
| κάμερα PTZ                                   | 55, 57               | προσθήκη σελιδοδείκτη                      | 61              |
| κάμερα θόλου                                 | 55, 57               | σελιδοδείκτη                               |                 |
| κάμερα συναγερμού                            |                      | αποθήκευση                                 | 61              |
| αναλογική οθόνη                              | 98                   | επεξεργασία                                | 62              |
| Κλείδωμα PTZ                                 | 48                   | προσθήκη                                   | 61              |
| Λειτουργία αναπαραγωγής                      | 122                  | σελιδοδείκτης                              | 59              |
| Λειτουργία εντολών                           | 117                  | σημείο                                     |                 |
| Λειτουργία Ζωντανού βίντεο                   | 120                  | παράκαμψη                                  | 106             |
| Λειτουργία συμβατότητας                      | 23                   | Σημειώσεις έκδοσης                         | 12              |
| λειτουργίες προβολής πανοραμικής κάμερας     | 24                   | στοιχείο ελέγχου αναπαραγωγής              |                 |
| Λογική δενδρική δομή                         |                      | αναπαραγωγή                                | 144             |
| αναζήτηση                                    | 37                   | αναπαραγωγή προς τα πίσω                   | 144             |
| μαγνητοσκοπημένη εικόνα                      | 139                  | ένα μόνο καρτέ προς τα εμπρός              | 144             |
| μη αποδοχή νέας διαμόρφωσης                  | 32                   | ένα μόνο καρτέ προς τα πίσω                | 144             |
| Μητρώο καταγραφής                            | 86, 91               | μεταπήδηση στην παλιότερη εγγραφή          | 144             |
| νέα διαθέσιμη διαμόρφωση                     | 32                   | μεταπήδηση στην τελευταία εγγραφή          | 144             |
| ολόκληρη οθόνη                               | 43                   | παύση                                      | 144             |
| όπλιση                                       | 108                  | συμπεριφορά αυτόματης ανάδυσσης συναγερμών | 22              |
| οπλισμός                                     | 106, 107             | συντομεύσεις                               | 146             |
| πανοραμική κάμερα                            |                      | Σύστημα διαχείρισης βίντεο Bosch           |                 |
| λειτουργίες προβολής                         | 24                   | Ηλεκτρονική βοήθεια                        | 8               |
| τρόποι προβολής                              | 36                   | τερματισμός εφαρμογής                      |                 |
| παράθυρα εφαρμογής                           | 120                  | Operator Client                            | 31              |
|  |                      | τμήμα εικόνας                              | 42, 60          |
|  |                      | τρόποι προβολής πανοραμικής κάμερας        | 36              |

|                                    |            |                       |        |
|------------------------------------|------------|-----------------------|--------|
| Τρόπος λειτουργίας Ζωντανού Βίντεο | 142        | <b>N</b>              |        |
| φόρτωση                            |            | NVR                   | 12     |
| δεδομένα βίντεο                    | 82         | <b>O</b>              |        |
| χάρτης                             | 139        | offline               | 32     |
| αναλάμπων εικονίδιο συσκευής       | 55         | Operator Client       |        |
| έγχρωμο εικονίδιο συσκευής         | 55         | έναρξη                | 31     |
| χάρτης συναγερμών                  | 55         | τερματισμός εφαρμογής | 31     |
| χειροκίνητη εγγραφή                | 23, 39     | <b>P</b>              |        |
| χρησιμοποιημένα εικονίδια          | 128        | password change       | 32     |
| ψηφιακό ζουμ                       | 42, 60     | point in time         | 144    |
| <b>A</b>                           |            | protect video         | 144    |
| authenticity                       | 144        | PTZ εντός παραθύρου   | 141    |
| <b>B</b>                           |            | PTZ σε παράθυρο       | 56     |
| bookmark                           |            | <b>R</b>              |        |
| display                            | 62         | remove user           | 32     |
| edit                               | 59, 139    | <b>S</b>              |        |
| load                               | 62         | search for motion     | 144    |
| Bosch IntuiKey keyboard            |            | smart motion search   | 144    |
| analog mode                        | 118        | specific event        | 144    |
| digital mode                       | 114        | <b>T</b>              |        |
| BVMS Export Player                 | 64, 65, 76 | TCP                   | 52     |
| <b>C</b>                           |            | time zone             | 144    |
| CCTV keyboard                      | 110        | Timeline              | 144    |
| change password                    | 32         | <b>U</b>              |        |
| color                              | 144        | user                  |        |
| crash                              |            | delete                | 32     |
| Operator Client                    | 148        | remove                | 32     |
| <b>D</b>                           |            | <b>V</b>              |        |
| delete user                        | 32         | VCA                   |        |
| delete video                       | 144        | απενεργοποίηση        | 45, 83 |
| digital keyboard                   | 110        | ενεργοποίηση          | 44, 83 |
| <b>E</b>                           |            |                       |        |
| Enterprise System                  | 15         |                       |        |
| export                             |            |                       |        |
| video                              | 144        |                       |        |
| <b>F</b>                           |            |                       |        |
| Forensic Search                    | 83         |                       |        |
| <b>H</b>                           |            |                       |        |
| Hairline                           | 144        |                       |        |
| <b>I</b>                           |            |                       |        |
| icons                              |            |                       |        |
| Πληκτρολόγιο IntuiKey της Bosch    | 117        |                       |        |
| IntuiKey keyboard                  | 110        |                       |        |
| <b>K</b>                           |            |                       |        |
| KBD Universal XF keyboard          | 110        |                       |        |
| <b>M</b>                           |            |                       |        |
| Management Server                  | 15         |                       |        |







**Bosch Security Systems B.V.**

Torenallee 49

5617 BA Eindhoven

Netherlands

**[www.boschsecurity.com](http://www.boschsecurity.com)**

© Bosch Security Systems B.V., 2020