



**BOSCH**

**BVMS**

**zh-TW 安裝手冊**



## 目錄

1	使用「說明」	13
1.1	尋找資訊	13
1.2	列印「說明」	13
2	簡介	14
3	系統概覽	16
3.1	硬體需求	17
3.2	軟體需求	17
3.3	授權需求	17
4	概念	18
4.1	BVMS 設計概念	18
4.1.1	單一 Management Server 系統	18
4.1.2	Enterprise System	19
4.1.3	Server Lookup	20
4.1.4	Unmanaged site	21
4.2	錄影	22
4.2.1	Automated Network Replenishment (ANR)	22
4.2.2	雙重 / 容錯移轉錄影	24
4.2.3	VRM 錄影模式	25
4.2.4	VRM 錄影來源的播放	27
4.3	警報處理	32
4.4	ONVIF 事件對應	33
4.5	非作用狀態登出	33
4.6	版本獨立的 Operator Client	34
4.6.1	以相容性模式工作	34
4.7	全景攝影機的檢視模式	35
4.7.1	360° 全景攝影機 - 地板或天花板安裝	35
4.7.2	180° 全景攝影機 - 地板或天花板安裝	37
4.7.3	360° 全景攝影機 - 壁掛安裝	38
4.7.4	180° 全景攝影機 - 壁掛安裝	39
4.7.5	全景攝影機的裁切檢視	40
4.8	SSH 通道	41
4.9	多路徑技術	41
5	支援的硬體	42
5.1	安裝硬體	42
5.2	安裝 KBD Universal XF 鍵盤	43
5.3	將 Bosch IntuiKey 鍵盤連接至 BVMS	43
5.3.1	Bosch IntuiKey 鍵盤的連接方案	43
5.3.2	將 Bosch IntuiKey 鍵盤連接至解碼器	45
5.3.3	更新 Bosch IntuiKey 鍵盤韌體	46
5.4	將 Bosch Allegiant 矩陣連接至 BVMS	47
5.4.1	Bosch Allegiant 連線概覽	47
5.4.2	設置控制頻道	49
5.4.3	Bosch Allegiant Satellite System 概念	50
5.5	BVMS 中支援的 Allegiant CCL 指令	51
6	使用入門	53
6.1	安裝軟體模組	53
6.2	使用設置精靈	53
6.3	啟動 Configuration Client	61

6.4	設置 Configuration Client 的語言	61
6.5	設置 Operator Client 的語言	61
6.6	掃描裝置	62
6.7	存取系統	62
6.8	使用 Server Lookup	62
6.9	設定遠端存取	63
6.9.1	遠端存取	63
6.9.2	不具 Enterprise System 的設定	66
6.9.3	具備 Enterprise System 的設定	66
6.10	啟用軟體授權	66
6.10.1	下載配套資訊檔案	66
6.10.2	擷取電腦簽章	67
6.10.3	取得啟用金鑰	67
6.10.4	啟用系統	67
6.11	維護 BVMS	68
6.12	更換裝置	69
6.12.1	更換 MS / EMS	69
6.12.2	更換 VRM	70
6.12.3	更換編碼器或解碼器	71
6.12.4	更換 Operator Client	73
6.12.5	最終測試	73
6.12.6	復原 Divar IP 3000/7000	73
6.13	設置時間同步	73
6.14	設置編碼器的儲存媒體	73
7	建立 Enterprise System	75
7.1	設定 Enterprise System 的伺服器清單	75
7.2	建立 Enterprise User Group	76
7.3	建立 Enterprise Account	77
8	設置指令碼	78
8.1	管理指令碼	78
8.2	設置指令碼自動啟動	79
8.3	匯入指令碼	79
8.4	匯出指令碼	79
8.5	設定啟動指令碼 (設定頁面)	80
9	管理設置資料	81
9.1	啟動工作設置	81
9.2	啟動設置	82
9.3	匯出設置資料	82
9.4	匯入設定資料	83
9.5	將設置資料匯出至 OPC	83
9.6	檢查編碼器/解碼器的狀態	83
9.7	設置 SNMP 監視	84
9.8	建立報告	84
10	設置範例	85
10.1	新增 Bosch ATM/POS 橋接器	85
10.2	新增 Bosch Allegiant 輸入警報	86
10.3	新增並設置 2 個 Dinion IP 攝影機使用 VRM 錄影	86
11	全域 Configuration Client 視窗	88
11.1	設置視窗	88

11.2	選單指令	89
11.3	啟用管理員對話方塊 (系統功能表)	90
11.4	啟用設置對話方塊 (系統功能表)	91
11.5	初始裝置掃描對話方塊 (硬體功能表)	92
11.6	使用全域預設密碼保護裝置對話方塊 (硬體功能表)	92
11.7	變更裝置密碼對話方塊 (硬體功能表)	92
11.8	更新裝置韌體對話方塊 (硬體功能表)	93
11.9	變更裝置 IP 位址和網路設定對話方塊 (硬體功能表)	94
11.10	裝置監視器對話方塊 (硬體功能表)	96
11.11	授權調查器對話方塊 (工具功能表)	96
11.12	License Manager 對話方塊 (工具功能表)	96
11.13	報告對話方塊 (報告功能表)	97
11.13.1	錄影排程對話方塊	97
11.13.2	排程的錄影設定對話方塊	97
11.13.3	工作排程對話方塊	97
11.13.4	攝影機與錄影參數對話方塊	97
11.13.5	串流品質設定對話方塊	97
11.13.6	事件設定對話方塊	97
11.13.7	複合事件設定對話方塊	97
11.13.8	警報設定對話方塊	98
11.13.9	已設置的使用者對話方塊	98
11.13.10	使用者群組和帳戶對話方塊	98
11.13.11	裝置權限對話方塊	98
11.13.12	操作權限對話方塊	98
11.14	警報設定對話方塊 (設定功能表)	98
11.15	SNMP 設定對話方塊 (設定功能表)	98
11.16	選項對話方塊 (設定功能表)	99
11.17	遠端存取設定對話方塊 (設定功能表)	100
11.17.1	連接埠對應表對話方塊	101
12	裝置 頁面	102
12.1	更新裝置狀態和功能	102
12.2	變更 IP 裝置的密碼	103
12.3	新增裝置	103
12.4	伺服器清單 / 位址簿頁面	106
12.4.1	新增伺服器對話方塊	106
12.4.2	設置 Server Lookup	107
12.4.3	設置伺服器清單	107
12.4.4	正在匯出伺服器清單	107
12.4.5	正在匯入伺服器清單	108
12.5	NVR / 容錯移轉 NVR / 備援 NVR 頁面	108
12.6	DiBos 頁面	108
12.6.1	透過掃描新增 DiBos 系統	108
12.6.2	設定 頁面	109
12.6.3	攝影機 頁面	109
12.6.4	輸入 頁面	109
12.6.5	繼電器 頁面	109
12.6.6	設定 DiBos 系統的整合	110
12.7	DVR (數位視訊錄影機) 頁面	110
12.7.1	DVR 裝置	110

12.7.2	透過掃描新增 DVR 裝置	111
12.7.3	新增 DVR 對話方塊	111
12.7.4	設定索引標籤	112
12.7.5	攝影機索引標籤	112
12.7.6	輸入索引標籤	112
12.7.7	繼電器索引標籤	112
12.7.8	設定 DVR 的整合	112
12.8	矩陣切換器 頁面	113
12.8.1	新增 Bosch Allegiant 裝置	113
12.8.2	設置 Bosch Allegiant 裝置	113
12.8.3	輸出 頁面	114
12.8.4	輸入 頁面	115
12.8.5	連線 頁面	115
12.8.6	攝影機 頁面	115
12.9	工作站 頁面	116
12.9.1	手動新增工作站	116
12.9.2	設定 Bosch IntuiKey 鍵盤 (設定頁面) (工作站)	116
12.9.3	啟用工作站的鑑識搜尋 (設定頁面)	117
12.9.4	設定啟動指令碼 (設定頁面)	117
12.9.5	設定 頁面	117
12.9.6	變更工作站的網路位址	119
12.10	解碼器頁面	119
12.10.1	手動新增編碼器 / 解碼器	119
12.10.2	編輯編碼器 / 編輯解碼器對話方塊	120
12.10.3	變更編碼器 / 解碼器的密碼 (變更密碼 / 輸入密碼)	121
12.10.4	解碼器設定檔	122
12.10.5	監視器顯示	123
12.10.6	設定 Bosch IntuiKey 鍵盤 (解碼器)	123
12.10.7	設定解碼器，以 Bosch IntuiKey 鍵盤來使用	123
12.10.8	刪除解碼器標誌	124
12.11	監視器群組頁面	124
12.11.1	手動新增監視器群組	124
12.11.2	設定監視器群組	125
12.12	顯示牆頁面	125
12.12.1	手動新增顯示牆	126
12.13	通訊裝置 頁面	127
12.13.1	新增電子郵件/SMTP 伺服器	127
12.13.2	新增 SMS 裝置	127
12.13.3	SMTP 伺服器 頁面	127
12.13.4	設置通訊裝置	128
12.13.5	傳送測試電子郵件對話方塊	128
12.13.6	GSM 設定 / SMSC 設定頁面	129
12.14	ATM/POS 頁面	130
12.14.1	手動新增 Bosch ATM/POS 橋接器	130
12.14.2	Bosch ATM/POS 橋接器 頁面	130
12.14.3	設置周邊裝置	131
12.14.4	DTP 設定頁面	131
12.14.5	ATM 設定頁面	131
12.14.6	輸入 頁面	132

12.15	門廳讀卡機	132
12.15.1	新增門廳讀卡機對話方塊	132
12.15.2	門廳讀卡機的設定頁面	133
12.16	虛擬輸入 頁面	133
12.16.1	手動新增虛擬輸入	133
12.17	SNMP 頁面	134
12.17.1	手動新增 SNMP	134
12.17.2	設定 SNMP 設陷接收器 (SNMP 設陷接收器頁面)	134
12.17.3	SNMP 設陷記錄器對話方塊	135
12.18	指派鍵盤頁面	136
12.19	I/O 模組 頁面	137
12.19.1	手動新增 I/O 模組	137
12.19.2	設置 I/O 模組	137
12.19.3	ADAM 頁面	138
12.19.4	輸入 頁面	138
12.19.5	繼電器 頁面	138
12.20	Allegiant CCL 模擬頁面	139
12.20.1	手動新增 Allegiant CCL 模擬	139
12.20.2	Allegiant CCL 指令	139
12.20.3	設置 Allegiant CCL 模擬	140
12.21	行動視訊服務頁面	140
12.21.1	Mobile Video Service	140
12.21.2	手動新增 Mobile Video Service	141
12.22	防盜主機頁面	141
12.22.1	手動新增入侵面板	141
12.22.2	設定頁面	142
12.23	Video Analytics 頁面	142
12.23.1	Video Analytics 設定頁面	142
12.23.2	新增 Video Analytics 裝置	142
12.23.3	Person Identification 設定頁面	143
12.23.4	新增 Person Identification Device (PID)	143
12.23.5	在 BVMS Central Server 當機之後，還原對 PID 的存取	144
12.23.6	將攝影機新增至 Person Identification Device (PID)	145
12.23.7	設定 Person Identification 警報的攝影機參數	145
12.23.8	設定人員群組	145
12.24	VRM 裝置 頁面	146
12.24.1	經由掃描新增 VRM 裝置	147
12.24.2	手動新增主要或次要 VRM	148
12.24.3	編輯 VRM 裝置	149
12.24.4	VRM 設定 頁面	150
12.24.5	SNMP 頁面	150
12.24.6	帳戶頁面	150
12.24.7	進階 頁面	150
12.24.8	為 VRM 錄影加密	151
12.24.9	變更 VRM 裝置的密碼	151
12.24.10	新增 VRM 集區	152
12.24.11	手動新增容錯移轉 VRM	152
12.24.12	手動新增磁碟鏡射 VRM	153
12.24.13	經由掃描新增編碼器	154

12.24.14	經由掃描新增 VSG 裝置	154
12.24.15	同步 BVMS 設置	155
12.25	集區頁面	155
12.25.1	在集區上設置自動錄影模式	156
12.25.2	手動新增編碼器 / 解碼器	156
12.25.3	手動新增 iSCSI 裝置	157
12.25.4	手動新增 Video Streaming Gateway	158
12.25.5	手動新增 DSA E-Series iSCSI 裝置	159
12.25.6	經由掃描新增編碼器	161
12.25.7	經由掃描新增 VSG 裝置	161
12.25.8	在裝置樹狀結構中設置雙重錄影	162
12.26	Bosch 編碼器 / 解碼器頁面	162
12.27	iSCSI 裝置頁面	162
12.27.1	iSCSI 儲存集區	163
12.27.2	手動新增 iSCSI 裝置	163
12.27.3	手動新增 DSA E-Series iSCSI 裝置	164
12.27.4	設置 iSCSI 裝置	166
12.27.5	基本設定頁面	167
12.27.6	負載平衡對話方塊	168
12.27.7	將 iSCSI 系統移至另一個集區 (變更集區...)	168
12.27.8	LUN 頁面	168
12.27.9	新增 LUN	169
12.27.10	格式化 LUN	170
12.27.11	iqn-Mapper對話方塊	170
12.28	Video Streaming Gateway 裝置頁面	171
12.28.1	手動新增 Video Streaming Gateway	171
12.28.2	編輯 Video Streaming Gateway	173
12.28.3	將攝影機新增至 VSG	173
12.28.4	新增 Bosch 編碼器對話方塊	174
12.28.5	新增 ONVIF 編碼器對話方塊	174
12.28.6	新增 JPEG 攝影機對話方塊	176
12.28.7	新增 RTSP 編碼器對話方塊	177
12.28.8	將 VSG 移至另一個集區 (變更集區)	177
12.28.9	設置多點傳播 (多點傳播索引標籤)	178
12.28.10	設置記錄 (進階索引標籤)	178
12.28.11	從 Configuration Client 啟動 ONVIF Camera Event Driver Tool	179
12.29	僅具備即時功能和本機儲存裝置 頁面	179
12.29.1	經由掃描新增僅具備即時功能的裝置	180
12.29.2	手動新增編碼器 / 解碼器	180
12.29.3	提供解碼器的目的地密碼 (驗證...)	181
12.30	本機儲存裝置 頁面	182
12.31	Unmanaged Site 頁面	182
12.31.1	手動新增 unmanaged site	183
12.31.2	匯入 unmanaged site	183
12.31.3	Unmanaged Site 頁面	183
12.31.4	新增 Unmanaged 網路裝置	184
12.31.5	設置時區	185
13	Bosch 編碼器 / 解碼器 / 攝影機頁面	186
13.1	將編碼器新增至 VRM 集區	187



13.2	新增僅具備即時功能的編碼器	187
13.3	新增本機儲存裝置編碼器	187
13.4	編輯編碼器	188
13.4.1	為即時視訊加密 (編輯編碼器)	188
13.4.2	更新裝置功能 (編輯編碼器)	188
13.4.3	編輯編碼器 / 編輯解碼器對話方塊	189
13.5	管理真實性驗證	190
13.5.1	真實性驗證	190
13.5.2	設置驗證	191
13.5.3	上傳憑證	192
13.5.4	下載憑證	192
13.5.5	在工作站上安裝憑證	192
13.6	提供解碼器的目的地密碼 (驗證...)	193
13.7	變更編碼器 / 解碼器的密碼 (變更密碼 / 輸入密碼)	193
13.8	將編碼器移至另一個集區 (變更集區)	194
13.9	從更換的編碼器復原錄影 (與前身的錄影建立關聯)	194
13.10	設置編碼器 / 解碼器	195
13.10.1	設置編碼器的儲存媒體	195
13.10.2	設置多個編碼器 / 解碼器	196
13.10.3	在編碼器上設置容錯移轉錄影模式	198
13.10.4	錄影管理頁面	198
13.10.5	錄影偏好設定頁面	199
13.11	設置多點傳播	199
14	ONVIF 頁面	201
14.1	經由掃描新增僅具備即時功能的 ONVIF 裝置	201
14.2	ONVIF 視訊編碼器頁面	201
14.3	ONVIF 編碼器事件頁面	202
14.3.1	新增和移除 ONVIF 設定檔	204
14.3.2	匯出 ONVIF 對應表檔案	204
14.3.3	匯入 ONVIF 對應表檔案	205
14.3.4	設定 ONVIF 對應表格	206
14.4	ONVIF 設置頁面	207
14.4.1	裝置存取	208
14.4.2	日期 / 時間	208
14.4.3	使用者管理	209
14.4.4	視訊編碼器設定檔頁面	210
14.4.5	音訊編碼器設定檔	211
14.4.6	成像一般	212
14.4.7	背光補償	212
14.4.8	曝光	213
14.4.9	焦點	214
14.4.10	寬動態範圍	214
14.4.11	白平衡	215
14.4.12	網路存取	215
14.4.13	範圍	217
14.4.14	繼電器	218
14.5	ONVIF 事件來源頁面	219
14.6	指派 ONVIF 設定檔	220
15	地圖與結構頁面	221

16	設置「邏輯樹狀結構」	223
16.1	設置「邏輯樹狀結構」	223
16.2	新增服務至「邏輯樹狀結構」	223
16.3	移除樹狀結構項目	223
16.4	管理資源檔案	224
16.4.1	資源管理員對話方塊	225
16.4.2	選擇資源對話方塊	226
16.5	新增文件	226
16.5.1	新增 URL 對話方塊	226
16.6	連結到外部應用程式對話方塊	227
16.7	新增指令碼	227
16.8	新增攝影機連續畫面	228
16.8.1	連續畫面產生器對話方塊	228
16.9	管理預先設置的攝影機連續畫面	229
16.9.1	新增連續畫面對話方塊	230
16.9.2	新增連續畫面步驟對話方塊	230
16.10	新增資料夾	231
16.11	新增地圖	231
16.12	新增連結至另一個地圖	231
16.12.1	為連結選擇地圖對話方塊	232
16.13	將地圖指派給資料夾	232
16.14	管理地圖上的裝置	232
16.15	新增故障繼電器	233
16.15.1	故障繼電器對話方塊	234
16.16	設置略過裝置	234
17	排程 頁面	236
17.1	錄影排程 頁面	236
17.2	工作排程 頁面	237
18	設置排程	238
18.1	設置錄影排程	238
18.2	新增工作排程	239
18.3	設置標準的「工作排程」	239
18.4	設置重複的「工作排程」	239
18.5	移除工作排程	240
18.6	新增假日與特殊日	240
18.7	移除假日與特殊日	241
18.8	重新命名排程	241
19	攝影機與錄影 頁面	242
19.1	攝影機 頁面	242
19.2	錄影設定頁面 (僅限 NVR)	245
20	設置攝影機與錄影設定	246
20.1	在表格中複製與貼上	246
20.2	匯出攝影機表格	247
20.3	設置串流品質設定	247
20.3.1	串流品質設定對話方塊	248
20.4	設置攝影機內容	250
20.5	設置錄影設定 (僅限 VRM 和本機儲存裝置)	250
20.6	設置錄影設定 (僅適用於 NVR)	251
20.7	錄影排程設定對話方塊 (僅適用於 VRM 與本機儲存裝置)	252

20.8	設置 PTZ 連接埠設定	253
20.9	設定預先定義的位置與輔助指令	254
20.10	預先定義的位置與 AUX 指令對話方塊	255
20.11	設置 ROI 功能	256
20.12	複製錄影設定 (僅限 NVR)	256
20.12.1	複製錄影設定 對話方塊 (僅適用於 NVR)	257
20.13	設置 ANR 功能	257
20.14	在攝影機表格中設置雙重錄影	257
20.15	管理視訊串流閘道	258
20.15.1	指派 ONVIF 設定檔	258
21	事件 頁面	259
21.1	去除抖動設定索引標籤	259
21.2	進階地圖顯示的設定索引標籤	260
21.3	事件設置的設定索引標籤	260
21.4	指令碼編輯器對話方塊	261
21.5	建立複合事件 / 編輯複合事件對話方塊	261
21.6	選擇指令碼語言對話方塊	262
21.7	編輯事件類型的優先順序對話方塊	262
21.8	選擇裝置對話方塊	262
21.9	文字資料錄製對話方塊	263
22	警報 頁面	264
22.1	警報設定對話方塊	264
22.2	選擇影像窗格內容對話方塊	265
22.3	選擇影像窗格內容對話方塊 (MG)	266
22.4	警報選項對話方塊	267
22.5	選擇資源對話方塊	269
23	設置事件與警報	271
23.1	在表格中複製與貼上	272
23.2	移除表格列	272
23.3	管理資源檔案	272
23.4	設置事件	272
23.5	複製事件	273
23.6	記錄使用者事件	273
23.7	設置使用者事件按鈕	274
23.8	建立複合事件	274
23.9	編輯複合事件	275
23.10	設置警報	276
23.11	設置所有警報的設定	276
23.12	設置警報的警報前與警報後期間	277
23.13	觸發有文字資料的警報錄影	277
23.14	將文字資料新增至連續錄影	278
23.15	保護警報錄影	278
23.16	設置閃爍的作用點	278
24	使用者群組 頁面	280
24.1	使用者群組屬性 頁面	281
24.2	使用者屬性 頁面	282
24.3	登入組屬性 頁面	283
24.4	攝影機權限 頁面	284
24.5	控制優先順序頁面	285

24.6	複製使用者群組權限對話方塊	285
24.7	解碼器權限 頁面	286
24.8	事件與警報 頁面	286
24.9	LDAP 伺服器設定對話方塊	286
24.10	認證頁面	288
24.11	邏輯樹狀結構 頁面	288
24.12	操作員功能頁面	289
24.13	優先順序 頁面	291
24.14	使用者介面 頁面	292
24.15	伺服器存取頁面	293
24.16	設置權限頁面	293
24.17	使用者群組權限頁面	294
24.18	帳戶原則頁面	295
24.18.1	離線 Operator Client	296
25	設置使用者、權限與企業存取功能	299
25.1	建立群組或帳戶	300
25.1.1	建立標準使用者群組	300
25.1.2	建立 Enterprise User Group	300
25.1.3	建立 Enterprise Account	301
25.2	建立使用者	302
25.3	建立雙授權群組	302
25.4	在雙授權群組中新增登入組	303
25.5	設置系統管理群組	304
25.6	設置 LDAP 設定	304
25.7	結合 LDAP 群組	305
25.8	排程使用者登入權限	305
25.9	設置操作權限	306
25.10	設置裝置權限	306
25.11	設置不同的優先順序	306
25.12	複製使用者群組權限	307
26	設置視訊架構的火災警報偵測	309
26.1	設置火災偵測攝影機	309
26.2	將編碼器新增至 VRM 集區	310
26.3	經由掃描新增編碼器	310
26.4	經由掃描新增僅具備即時功能的裝置	310
26.5	經由掃描新增本機儲存裝置編碼器	311
26.6	設置火災事件	311
26.7	設置火災警報	312
27	設置已連線到 VIDEOJET 7000 connect 的 MIC IP 7000	313
28	疑難排解	314
28.1	在 Windows 中設置所要的語言	315
28.2	重新建立到 Bosch IntuiKey 鍵盤的連線	315
28.3	減少 Allegiant 攝影機數量	315
28.4	使用的連接埠	316
28.5	啟用 ONVIF 事件記錄	321
	字彙	322
	索引	329

# 1 使用「說明」

若要進一步瞭解如何在 BVMS 中執行作業，請使用下列任一方法取得線上說明。

若要使用內容、索引或搜尋：

- ▶ 在說明功能表上按一下顯示說明。使用按鈕與連結來瀏覽。

取得視窗或對話方塊的說明：

- ▶ 在工具列上按一下 。

或

- ▶ 按下 F1 取得任何程式視窗或對話方塊的說明。

## 1.1 尋找資訊

您可以在「說明」中以多種方式尋找資訊。

若要在線上說明中尋找資訊：

1. 在說明功能表上按一下說明。
2. 若看不到左邊的窗格，請按一下顯示按鈕。
3. 在「說明」視窗中，執行下列操作：

按一下：	收件者：
內容	顯示線上說明的目錄。按一下每一本書以顯示連結到主題的頁面，然後按一下每一頁面，在右邊窗格中顯示對應的主題。
索引	搜尋特定的單字或片語，或從索引關鍵字清單中選擇。按兩下關鍵字，在右邊窗格中顯示對應的主題。
搜尋	在您主題的內容中尋找單字或片語。在文字欄位中輸入單字或片語，按下 ENTER，從主題清單中選擇您要的主題。

使用者介面的文字以**粗體**標示。

- ▶ 箭頭請您按一下劃有底線的文字，或按一下應用程式中的項目。

**相關主題**

- ▶ 按一下以便在您目前使用的應用程式視窗中顯示含有資訊的主題。此主題提供應用程式視窗控制項的資訊。

*概念, 頁面 18* 針對選定的問題提供背景資訊。



**注意!**

此符號表示財產損失或資料遺失的潛在風險。

## 1.2 列印「說明」

使用線上說明時，您可以直接從瀏覽器視窗列印主題與資訊。

若要列印說明主題，請執行以下步驟：

1. 在右邊窗格上按一下滑鼠右鍵，並選擇**列印**。  
**列印對話方塊**會開啟。
  2. 按一下**列印**。
- ✓ 主題列印至指定的印表機。

## 2 簡介

按一下連結以存取 BVMS 和 Mobile App 所使用的開放原始碼軟體授權：

<http://www.boschsecurity.com/oss/>



包含在 [patentlist.hevcadvance.com](http://patentlist.hevcadvance.com) 上所列的一項或多項專利申請中。

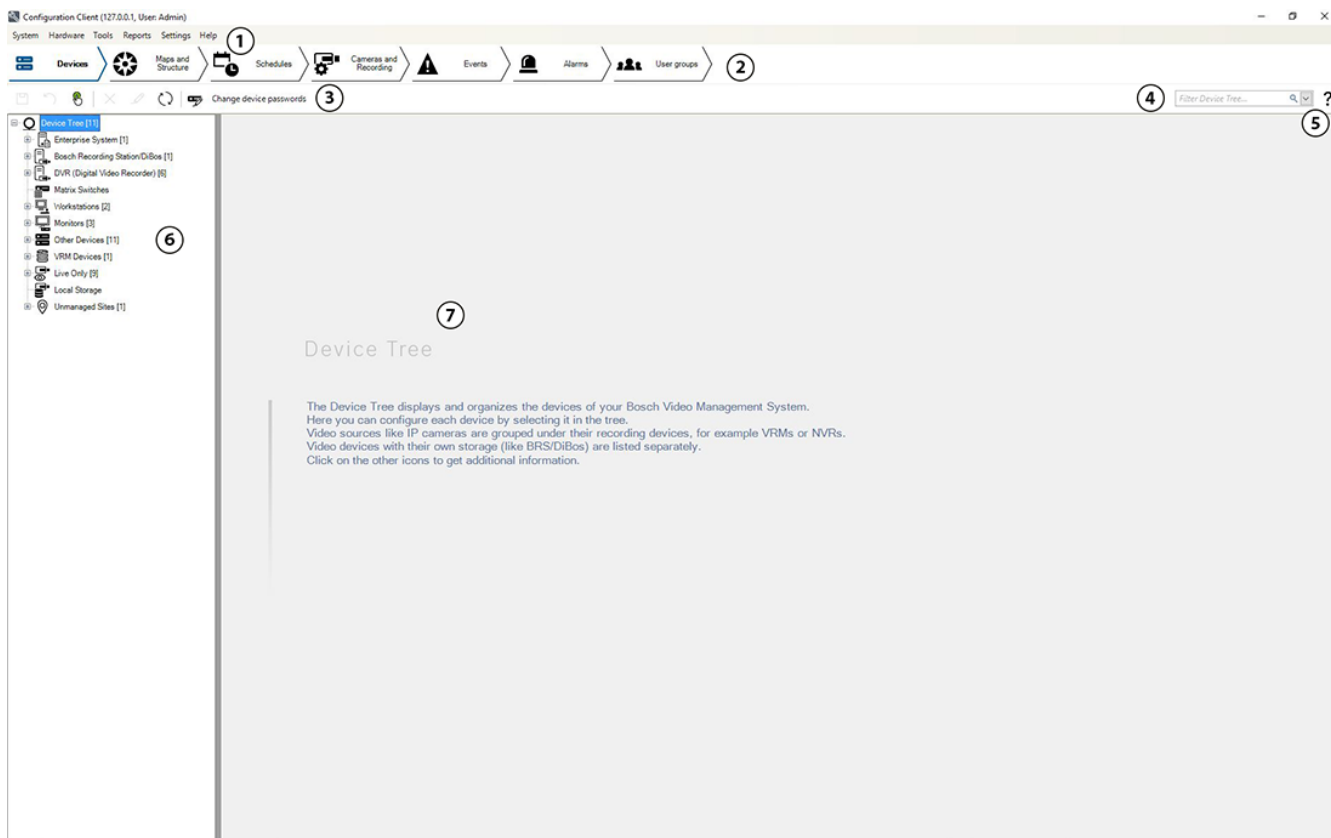

1	功能表列	讓您可以選取功能表指令。
2	頁面列	可讓您從左到右設定所有必要步驟。
3	工具列	依據作用中的索引標籤，顯示可用的按鈕。將滑鼠暫留在圖示上方，以顯示工具提示。
4	搜尋列	可讓您在裝置樹狀結構中搜尋特定裝置及其對應父系項目。
5	說明圖示	顯示 BVMS Configuration Client 線上說明。
6	選擇視窗	系統中所有可用裝置的階層清單。
7	設置視窗	可讓您設定所選裝置。

本手冊將引導您完成設置與操作 BVMS 的基本步驟。

如需詳細協助及逐步說明，請閱讀安裝手冊及使用者手冊，或使用線上說明。

BVMS 提供跨越任何 IP 網路的數位視訊、音訊與資料整合。

此系統包括下列軟體模組：

- Management Server
- VRM 錄影 (影像錄影管理員)
- Operator Client
- Configuration Client

若要使系統順利執行，您必須執行下列工作：

- 安裝服務 (Management Server 和 VRM)
- 安裝 Operator Client 與 Configuration Client
- 連線到網路
- 將裝置連線到網路
- 基本設置：
  - 新增裝置 (例如藉由裝置掃描)
  - 建立邏輯結構
  - 設置排程、攝影機、事件與警報
  - 設置使用者群組

BVMS Export Player 顯示匯出的錄影。

BVMS Configuration Client 的用途是，開始設定裝置，接著設定邏輯樹狀結構。在這兩個步驟之後，就可以在個別頁面上設定裝置的排程、錄影、事件和警報。最後一個步驟是，在使用者群組頁面中設定使用者群組。從左到右設定所有頁面之後，就已設定一切，操作員可開始使用 Operator Client。

在設定每一頁之後，按一下工具功能表中的  以儲存設定。

若要讓變更出現在 BVMS Operator Client 中，請按一下  。

## 3 系統概覽

如果您計畫安裝和設置 BVMS，請參加 BVMS 上的系統訓練。  
請參閱目前 BVMS 版本的發行資訊，瞭解支援的韌體和硬體版本以及其他重要資訊。  
請查閱 Bosch 工作站和伺服器上的資料表，取得可安裝 BVMS 的電腦之相關資訊。  
BVMS 軟體模組可以選擇性安裝於一部 PC 上。

### 重要元件

元件	說明
Management Server (可在「設定」中選取)	串流管理、警報管理、優先順序管理、管理記錄冊、使用者管理、裝置狀態管理。額外 Enterprise System 授權：管理 Enterprise User Group 與 Enterprise Account。
Config Wizard	輕鬆又快速地設定錄影系統。
Configuration Client (可在「設定」中選取)	Operator Client 的系統設置及管理。
Operator Client (可在「設定」中選取)	即時監視、儲存裝置的擷取與播放、警報及同時存取多部 Management Server 電腦。
Video Recording Manager (可在「設定」中選取)	將 iSCSI 裝置上的儲存容量分配給編碼器，同時處理多個 iSCSI 裝置之間的負載平衡。 將來自 iSCSI 的視訊和音訊資料播放串流至 Operator Client。
Mobile Video Service (可在「設定」中選取)	提供轉碼服務，可將即時和錄影的視訊串流從 BVMS 中設置的攝影機轉碼成可用的網路頻寬。這項服務能讓視訊用戶端 (例如 iPhone 或網頁用戶端) 接收已轉碼的串流，適合用於頻寬受限、網路連線不穩定等狀況。
網頁用戶端	您可透過網頁瀏覽器存取即時與播放視訊。
行動應用程式	您可在 iPhone 或 iPad 上使用行動應用程式來存取即時與播放視訊。
Bosch Video Streaming Gateway (可在「設定」中選取)	整合協力廠商攝影機與類 NVR 錄影，例如用在低頻寬的網路。
Cameo SDK (可在「設定」中選取)	Cameo SDK 是用來將 BVMS 即時與播放影像窗格嵌入到您的外部協力廠商應用程式。此影像窗格會遵循以 BVMS 為基礎的使用者權限。 Cameo SDK 提供 BVMS Operator Client 的功能子集，可讓您建立類似於 Operator Client 的應用程式。
Client Enterprise SDK	Client Enterprise SDK 作用在於透過外部應用程式控制與監視 Enterprise System 的 Operator Client 行為。此 SDK 允許瀏覽可透過執行中且已連線的 Operator Client 存取的裝置，並允許控制部分使用者界面的功能。
Client SDK / Server SDK	Server SDK 是用來透過指令碼與外部應用程式控制與監視 Management Server。您可透過有效的管理員帳戶來使用這些介面。 Client SDK 可透過外部應用程式與指令碼 (屬於相關伺服器設置的一部分) 來控制及監視 Operator Client。



### 3.1 硬體需求

請參閱 BVMS 資料表。也提供平台 PC 的資料表。

### 3.2 軟體需求

請參閱 BVMS 資料表。

### 3.3 授權需求

請參閱 BVMS 資料表，瞭解可用的授權。

## 4 概念

本章針對選定的問題提供背景資訊。

### 4.1 BVMS 設計概念

#### 單一 Management Server 系統, 頁面 18

單一 BVMS Management Server 系統提供多達 2000 部攝影機/編碼器的管理、監視和控制功能。

#### Enterprise System, 頁面 19

Enterprise Management Server 提供同時存取多部 Management Servers 的功能。Enterprise System 允許從多個子系統完整存取事件和警報。

#### Server Lookup, 頁面 20

Server Lookup 功能會提供可用 BVMS Management Servers 的清單給 BVMS Operator Client。操作員可以從可用的伺服器清單選取伺服器。連線到 Management Server 的用戶端可完整存取 Management Server。

#### Unmanaged site, 頁面 21

裝置可以分組到 unmanaged sites。unmanaged sites 底下的裝置不受 Management Server 所監視。Management Server 會提供 unmanaged sites 的清單給 Operator Client。操作員可以視需要連線到站點，並取得即時視訊資料和錄影視訊資料的存取權。unmanaged site 概念中不提供事件和警報處理。

#### 4.1.1 單一 Management Server 系統

- 單一 BVMS Management Server 最多可管理 2000 個頻道。
- BVMS Management Server 提供整體系統的管理、監視與控制功能。
- BVMS Operator Client 會連線到 Management Server 以及接收來自 BVMS Management Server 的事件和警報並即時顯示與播放。
- 在大多數情況下，所有裝置都會在具有高頻寬和低延遲特性的一個區域網路中。

職責：

- 設置資料
- 事件記錄 (記錄冊)
- 使用者設定檔
- 使用者優先順序
- 授權
- 事件和警報管理



	即時顯示、播放事件和警報
	Management Server

	Operator Client / Configuration Client
	攝影機
	VRM
	iSCSI
	其他裝置



### 4.1.2

#### Enterprise System

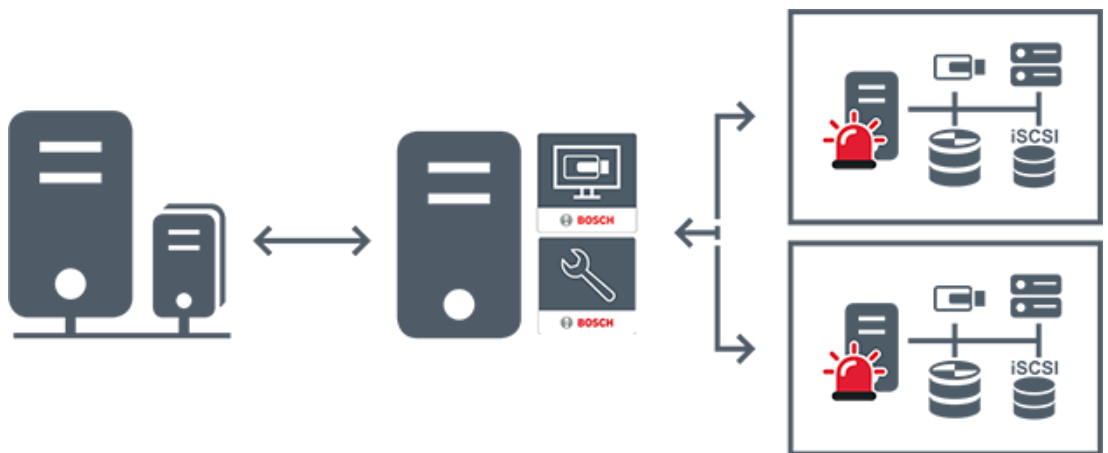
- BVMS Enterprise System 的目標是讓 Operator Client 的使用者能夠同時存取多部 Management Servers (子系統)。
- 連線到 Enterprise Server 的用戶端可完整存取所有攝影機及子系統中的錄影。
- 連線到 Enterprise Server 的用戶端可充分地即時感知所有子系統的事件和警報。
- 典型應用領域：
  - 地鐵
  - 機場



	即時顯示、播放事件和警報
	BVMS Enterprise Management Server

	BVMS Operator Client / Configuration Client
	BVMS 子系統

請參考



- 建立 Enterprise System, 頁面 75
- 設定 Enterprise System 的伺服器清單, 頁面 75
- 設置使用者、權限與企業存取功能, 頁面 299
- 存取系統, 頁面 62

### 4.1.3

#### Server Lookup

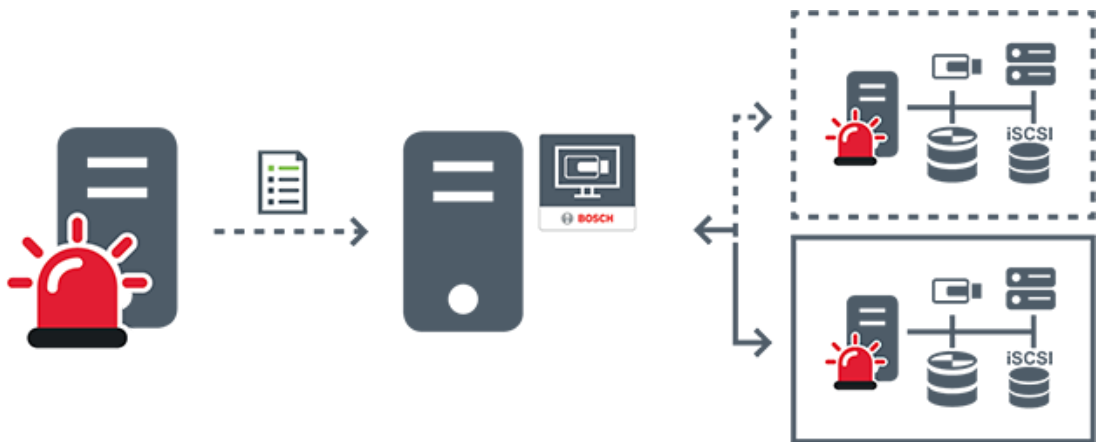
- BVMS Server Lookup 功能可讓操作員從提供的伺服器清單中連線到 BVMS Management Server。
- Configuration Client 或 Operator Client 的單一使用者可以依序連線到多個系統存取點。
- 系統存取點可以是 Management Server 或 Enterprise Management Server。
- Server Lookup 會使用專用 Management Server 代管伺服器清單。
- Server Lookup 和 Management Server 或 Enterprise Management Server 功能可以在同一部機器上執行。
- Server Lookup 支援您透過系統存取點的名稱或說明來找出這些存取點。
- 一旦連線到 Management Server 之後，Operator Client 就會接收來自 BVMS Management Server 的事件和警報，並即時顯示與播放



	視需要即時顯示、播放事件和警報 - 已連線
	視需要即時顯示、播放事件和警報 - 未連線
	Management Server

	伺服器清單
	Operator Client
	已從伺服器清單連線 BVMS
	尚未從伺服器清單連線 BVMS

#### 請參考

- 設置 Server Lookup, 頁面 107
- 伺服器清單 / 位址簿頁面, 頁面 106
- 使用 Server Lookup, 頁面 62
- 正在匯出伺服器清單, 頁面 107
- 正在匯入伺服器清單, 頁面 108

### 4.1.4

#### Unmanaged site

- 具有大量小型子系統的 BVMS 中的系統設計選項。
- 它允許在一部 BVMS Management Server 中設置多達 9999 個位置
- 操作員最多可同時從 20 個sites存取即時和錄影視訊資料。
- 為了方便導覽，sites可以分組到資料夾中或放置在地圖上。預先定義的使用者名稱和密碼可讓操作員快速連線到site。

unmanaged site 概念支援 IP 架構 BVMS 系統及類比 DVR 解決方案：

- Bosch DIVAR AN 3000 / 5000 類比錄影機
- DIVAR hybrid 錄影機
- DIVAR network 錄影機
- DIP 3000/7000 裝置 IP 架構錄影
- 單一 BVMS Management Server 系統

新增中央監控用的site只需要各個site的授權，與site中的頻道數無關。

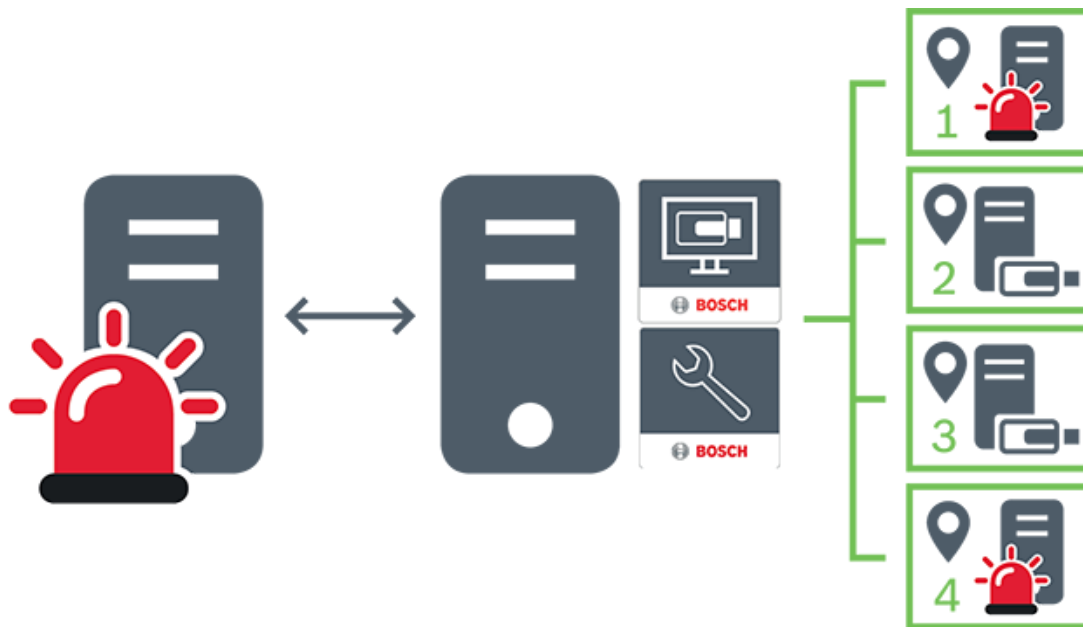

	即時顯示、播放事件和警報
	視需要即時顯示及播放視訊流量
	Management Server
	Operator Client / Configuration Client
	site
	DVR

請參考

- 手動新增 unmanaged site, 頁面 183

## 4.2

### 錄影

本章解釋系統中錄影和重播相關的不同功能。

#### 4.2.1

#### Automated Network Replenishment (ANR)

##### 用途

當網路或中央儲存裝置發生故障時，ANR 功能可確保編碼器會在故障修正後，將遺失期間的本機緩衝錄影傳輸至中央儲存裝置。

下圖顯示網路或儲存裝置故障修正之後的視訊資料傳輸方式。

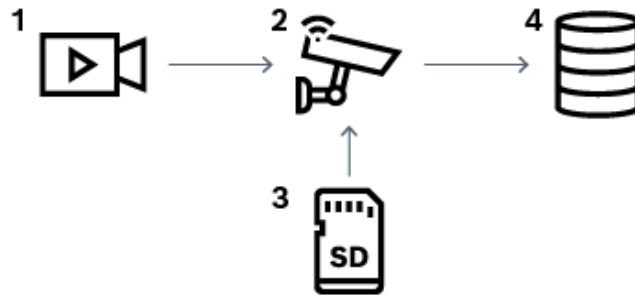

1	視訊
2	編碼器、IP 網路
3	SD 卡 (信號緩衝區)
4	iSCSI 目標 (中央儲存裝置)

#### 範例：網路故障因應措施

如果網路意外故障，ANR 功能會在網路再次可用時，使用本機緩衝的錄影來補足中央儲存裝置。

#### 範例：在網路無法使用時儲存視訊資料

位於各站之間的地下鐵沒有中央儲存裝置的網路連線。只能在固定停車期間，將緩衝處理的錄影傳輸至中央儲存裝置。

請確定傳輸緩衝處理錄影所需的期間不會超過停車的期間。

#### 範例：警報錄影的 ANR

警報前錄影會儲存在本機。只有在發生警報時，這個警報前錄影才會傳輸至中央儲存裝置。如果沒有發生任何警報，過時的警報前錄影就不會傳輸至中央儲存裝置，因此不會造成網路的負擔。

#### 限制



#### 注意!

當編碼器已設定「使用者」和「即時」的密碼時，您就無法從本機儲存媒體使用播放功能。必要時，請移除密碼。

ANR 功能只能搭配 VRM 錄影運作。

ANR 功能無法搭配已設置即時顯示之安全連線的編碼器運作。

您必須將編碼器的儲存媒體設置為使用 ANR 功能。

您設置 ANR 功能的編碼器必須具有韌體版本 5.90 或更新版本。並非所有編碼器類型都支援 ANR 功能。

您無法搭配雙重錄影使用 ANR 功能。

您的 iSCSI 儲存系統必須正確設置。

下列清單包含無法設置 ANR 功能的可能原因：

- 編碼器無法連線 (IP 位址錯誤、網路故障等)。
- 編碼器的儲存媒體無法使用或處於唯讀狀態。
- 韌體版本錯誤。
- 編碼器類型不支援 ANR 功能。
- 雙重錄影作用中。

請參考

- 設置 iSCSI 裝置, 頁面 166
- 設置編碼器的儲存媒體, 頁面 73
- 設置 ANR 功能, 頁面 257

### 4.2.2

## 雙重 / 容錯移轉錄影

### 用途

一部主要 VRM 管理您系統中攝影機的一般錄影。您可以使用次要 VRM 來達成攝影機的雙重錄影。

雙重錄影可讓您將相同攝影機的視訊資料錄製到不同的位置。

雙重錄影通常會使用不同的串流設定和錄影模式來執行。您可以設置磁碟鏡射錄影做為雙重錄影的特殊案例：相同的視訊訊號會錄製兩次到不同的位置。

雙重錄影是使用 2 部 VRM 伺服器來實現，而這些伺服器會管理多個可能位於不同位置的 iSCSI 裝置。次要 VRM 可以管理多個主要 VRM 的次要錄影。

使用者可以在主要 VRM 所管理的錄影與次要 VRM 所管理的錄影之間選取。針對單一攝影機，使用者可以切換為次要 / 主要 VRM 的錄影。使用者也可以同時顯示主要 VRM 與次要 VRM 所管理之相同攝影機的錄影。

若要進行雙重錄影，您必須在程式安裝期間安裝次要 VRM。

容錯移轉 VRM 是用於針對失敗的主要 VRM 或失敗的次要 VRM 電腦接續錄影。

下圖顯示雙重錄影情境的範例：

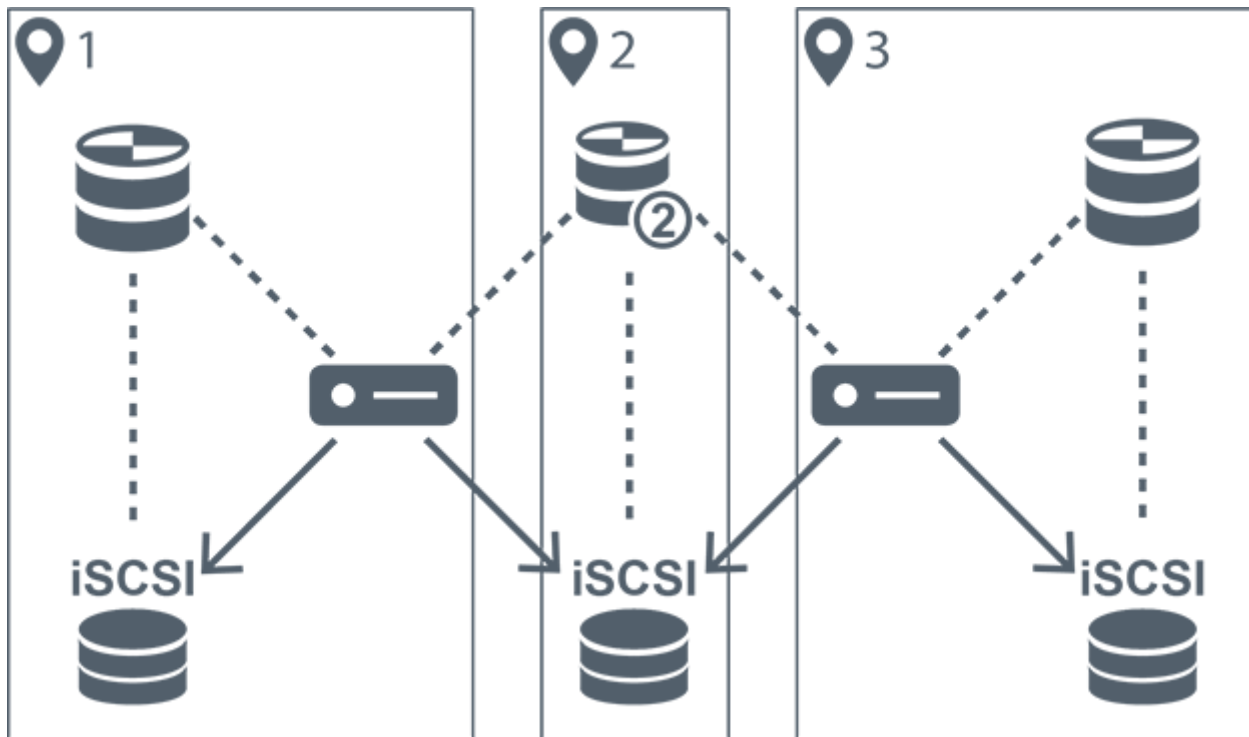

1	站台 1		編碼器
2	中央站台		iSCSI 儲存裝置
3	站台 2	-----	控制連線



	主要 VRM	→	視訊串流
	次要 VRM		

**限制**

您無法同時使用雙重錄影與 ANR。  
Cameo SDK 僅支援主要錄影的播放。

**請參考**

- 在攝影機表格中設置雙重錄影, 頁面 257
- 手動新增磁碟鏡射 VRM, 頁面 153
- 手動新增容錯移轉 VRM, 頁面 152
- 攝影機 頁面, 頁面 242

**4.2.3**

**VRM 錄影模式**

本章顯示一些圖形以說明可能的 VRM 錄影模式。



可能的 VRM 錄影模式清單：

- 主要 VRM 錄影
- 磁碟鏡射 VRM 錄影
- 次要 VRM 錄影
- 容錯移轉 VRM 錄影

若要進行 ANR 錄影，請參閱Automated Network Replenishment (ANR), 頁面 22 一章。

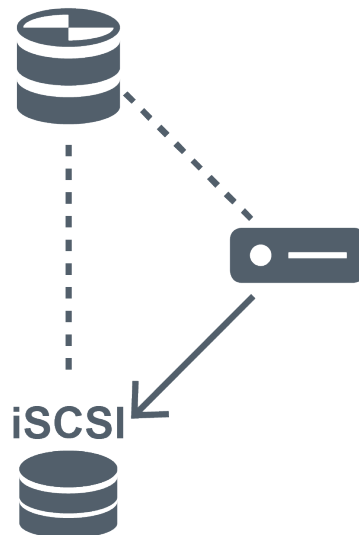
**主要 VRM 錄影**



	主要 VRM	.....	控制連線
	iSCSI 儲存裝置	→	視訊串流

	編碼器		
---	-----	--	--

磁碟鏡射 VRM 錄影

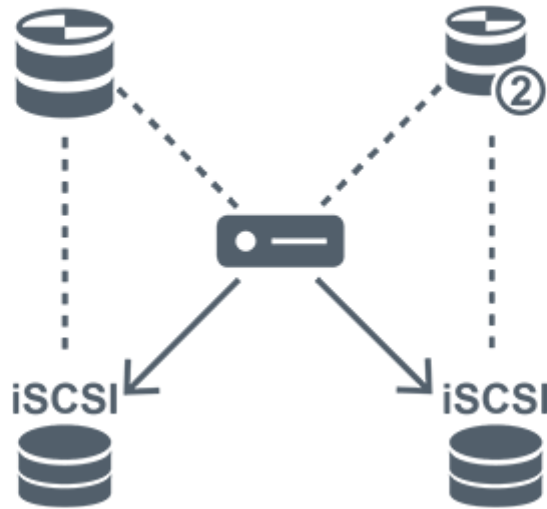

	主要 VRM		次要 VRM
	iSCSI 儲存裝置	.....	控制連線
	編碼器	→	視訊串流

次要 VRM 錄影

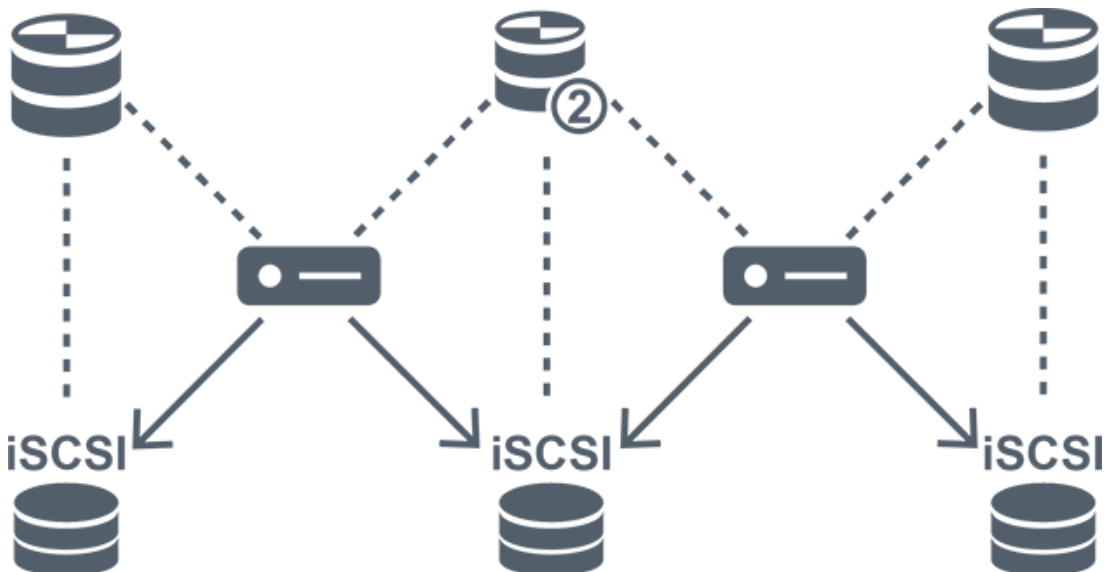

	主要 VRM		次要 VRM
	iSCSI 儲存裝置	-----	控制連線
	編碼器	→	視訊串流

**容錯移轉 VRM 錄影**

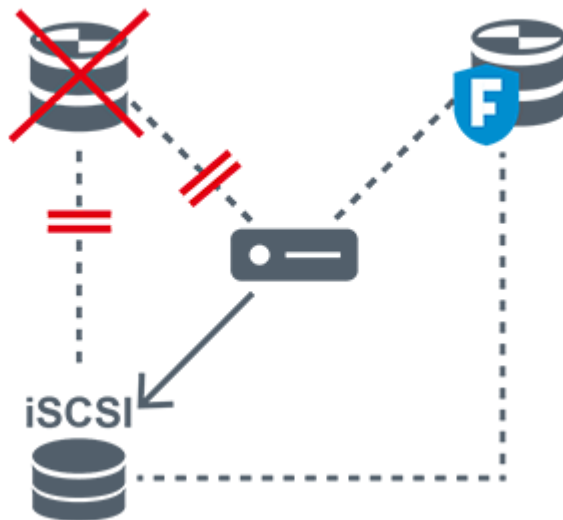

	主要 VRM		主要容錯移轉 VRM
	iSCSI 儲存裝置		編碼器
-----	控制連線	→	視訊串流

**4.2.4**

**VRM 錄影來源的播放**

下列圖形顯示播放所有可能 VRM 錄影來源的影像窗格。每個圖形都顯示了儲存裝置、VRM 執行項 (若有)，以及一部分的影像窗格做為播放的範例。如果適用，錄影來源會以影像窗格列上的適當圖示表示。



- 播放單一錄影, 頁面 27
- 播放雙重 VRM 錄影, 頁面 28
- 主要 VRM 錄影與選擇性容錯移轉 VRM 的播放, 頁面 28
- 次要 VRM 錄影與選擇性容錯移轉 VRM 的播放, 頁面 30
- 自動網路補充, 頁面 31

**播放單一錄影**

這個影像窗格只有在已設置主要 VRM 時才會顯示。您無法選取其他錄影來源。

-----> : 如果已針對這個工作站進行設置，就會直接由 iSCSI 儲存裝置提供播放。





	iSCSI 儲存裝置
	主要 VRM

**播放雙重 VRM 錄影**

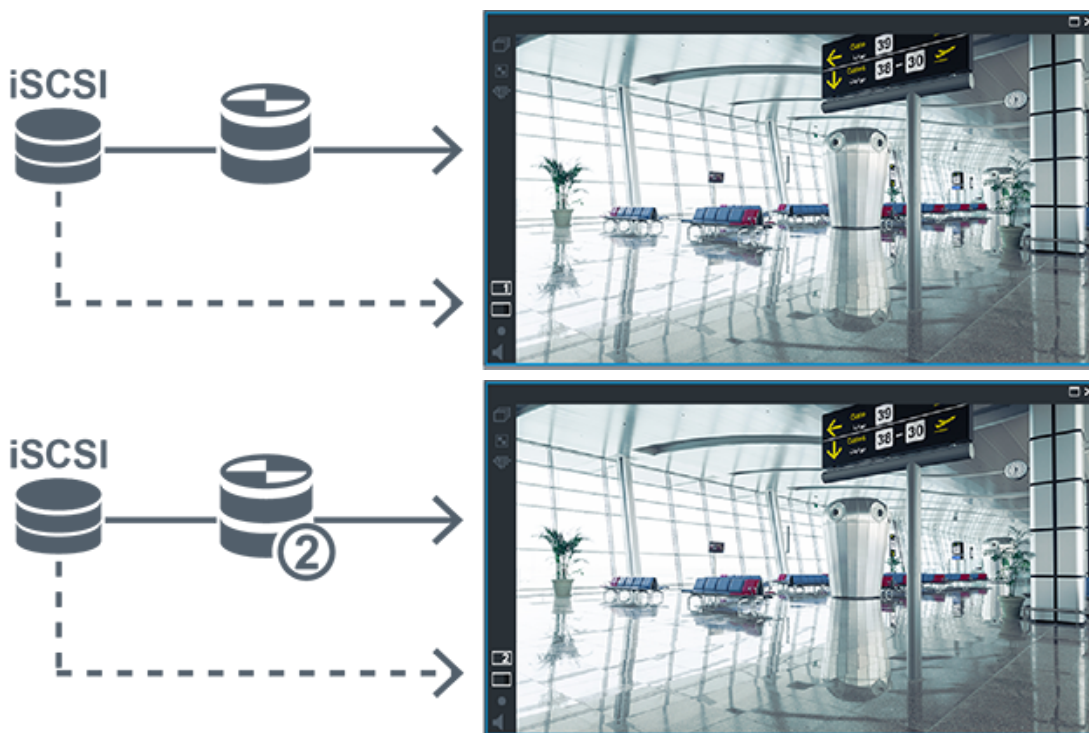
已設置主要 VRM 和次要 VRM。按一下錄影來源圖示即可顯示主要或次要播放。  
 如果已針對這個工作站進行設置，就會直接由 iSCSI 儲存裝置提供播放。



	iSCSI 儲存裝置
	主要 VRM
	次要 VRM

**主要 VRM 錄影與選擇性容錯移轉 VRM 的播放**

當主要 VRM 正常運作時，它會提供播放。容錯移轉 VRM 會以閒置狀態執行。

如果已針對這個工作站設置，就會直接由 iSCSI 儲存裝置提供播放。  
 如果已設置次要 VRM 或 ANR 錄影，您就可以切換錄影來源。





當主要 VRM 未連線時，已設置的容錯移轉 VRM 就會提供播放。請關閉影像窗格，並且在影像窗格中再次顯示攝影機：



當主要 VRM 和選擇性主要容錯移轉 VRM 都未連線時，編碼器就會提供播放。請關閉影像窗格，並且在影像窗格中再次顯示攝影機：



	iSCSI 儲存裝置
	主要 VRM
	主要容錯移轉 VRM

	編碼器
--	-----

編碼器播放只能存取有限的錄影期間。

**次要 VRM 錄影與選擇性容錯移轉 VRM 的播放**

當次要 VRM 正常運作時，它會提供播放。容錯移轉 VRM 會以閒置狀態執行。

如果已針對這個工作站設置，就會直接由 iSCSI 儲存裝置提供播放。

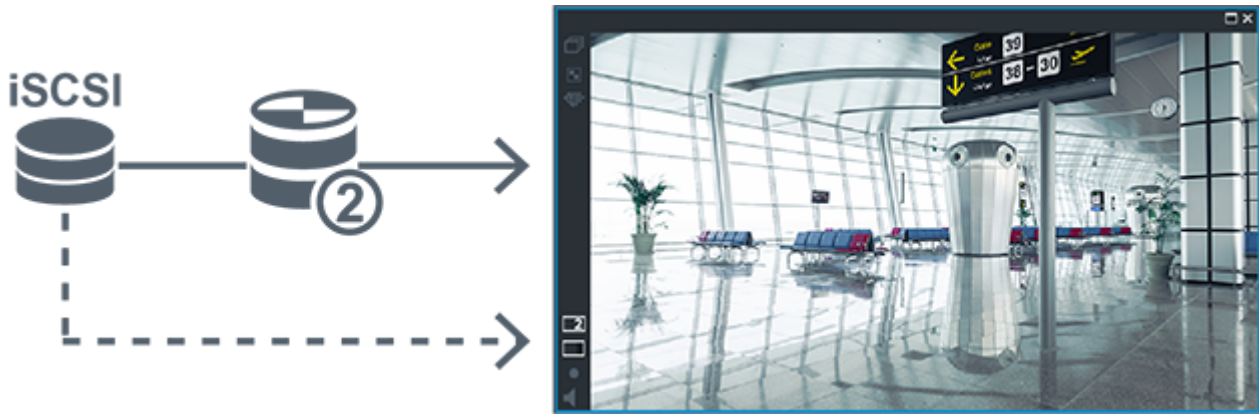

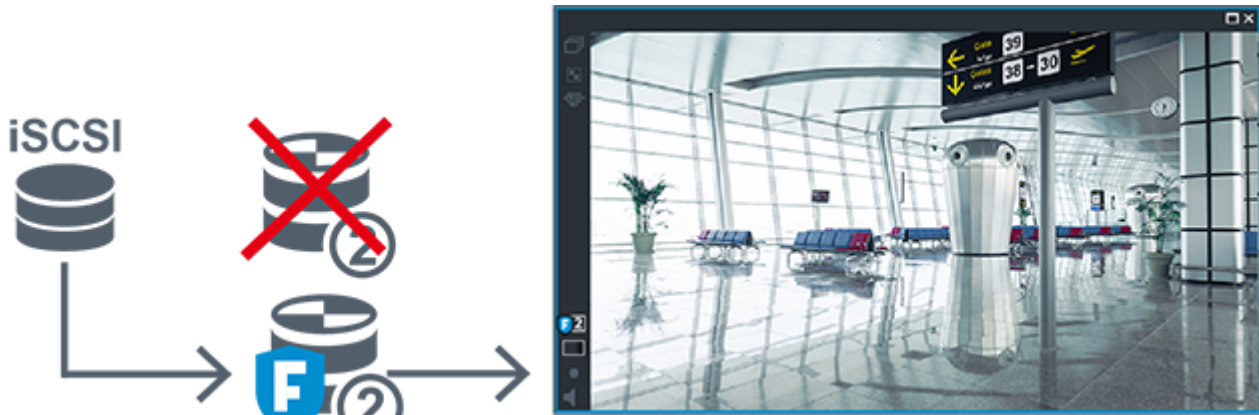

當次要 VRM 未連線時，已設置的容錯移轉 VRM 就會提供播放。請關閉影像窗格，並且在影像窗格中再次顯示攝影機：



當次要 VRM 和選擇性次要容錯移轉 VRM 都未連線時，編碼器就會提供播放。請關閉影像窗格，並且將攝影機再次拖曳到影像窗格：



	iSCSI 儲存裝置
--	------------

	主要 VRM
	次要容錯移轉 VRM
	編碼器



編碼器播放只能存取有限的錄影期間。

**自動網路補充**

已設置 ANR。按一下錄影來源圖示即可顯示主要播放（主要容錯移轉播放，主要編碼器播放）或 ANR 播放。

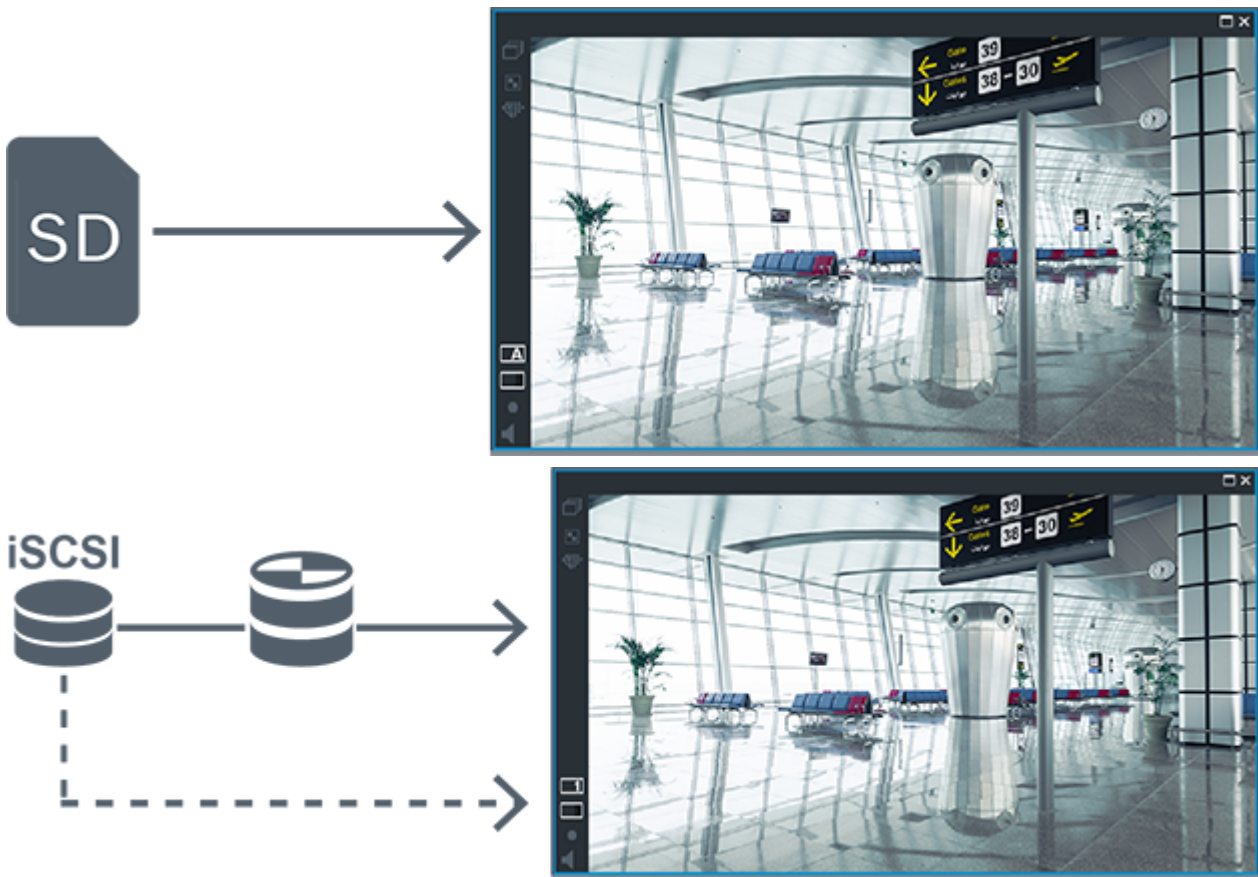
如果已針對這個工作站設置，就會直接由 iSCSI 儲存裝置提供播放。



	iSCSI 儲存裝置
	主要 VRM
	SD 卡

## 4.3

### 警報處理

警報可個別設置由一個或多個使用者群組來處理。發生警報時，它會顯示於經設置要接收該警報的使用者群組中所有使用者的「警報清單」中。任何這些使用者開始處理警報時，它就會從所有其他使用者的「警報清單」中消失。

警報顯示於工作站的警報監視器上。此行為在下一段中說明。

#### 警報流程

1. 系統中發生警報。
2. 警報通知顯示於已為此警報而設置的所有使用者之「警報清單」中。警報視訊將立即顯示於設置的監視器上。如果它是自動顯示的警報（自動快顯），警報視訊也會自動顯示於 Operator Client 工作站的警報監視器上。  
如果警報設置為自動清除警報，則警報會在自動清除時間（在 Configuration Client 中設置）之後從「警報清單」中移除。  
在監視器上，來自於 VIP XD 的任何四格畫面檢視均由全畫面顯示暫時取代。
3. 使用者之一接受警報。接著警報視訊顯示於此使用者的工作站上（如果尚未經由自動快顯來顯示）。警報從所有其他「警報清單」與警報視訊顯示畫面中移除。
4. 接受警報的使用者叫用可能包括讀取行動計畫並輸入註解的工作流程。此步驟為選擇性 - 系統管理員可設置工作流程的需求。
5. 最後，使用者清除警報。這會從其「警報清單」與警報顯示畫面中移除警報。  
在監視器群組上，監視器會回到在發生警報之前所顯示的攝影機。

#### 警報影像視窗

1. 若要顯示警報視訊，警報影像視窗會在設置為警報顯示畫面的監視器上，取代「即時」或「播放」影像視窗。
2. 每個警報都有一列影像窗格。每個警報最多可有 5 個相關的影像窗格。這些「影像」窗格可顯示「即時視訊」、「播放視訊」或地圖。  
在監視器群組上，每一警報可在一系列監視器上呼叫攝影機。列中的攝影機數量受限於監視器群組中的欄數量。列中非用於警報視訊的監視器可設置為繼續其目前的顯示，或顯示空白畫面。
3. 在監視器列與 Operator Client 工作站顯示警報列上，優先順序較高的警報顯示在優先順序較低的警報上方。
4. 如果「警報影像」視窗完全充滿「警報影像」列，而且必須顯示其他警報，優先順序最低的警報會堆疊在「警報影像」視窗的底層列內。您可使用警報列左邊的控制功能，瀏覽堆疊的警報。您可使用 Operator Client 工作站顯示畫面監視器視窗內的控制按鈕，瀏覽監視器群組上的警報堆疊。警報中的監視器是由具有閃爍的 LED 的紅色圖示來代表。  
警報標題、時間與日期可選擇性顯示於所有監視器上，或僅顯示於警報列中的第一部監視器。
5. 若為優先順序相同的警報，系統管理員可設置下列順序行為：
  - 後進先出 (LIFO) 模式：在此設置中，新警報插入到優先順序相同的較舊警報上方。
  - 先進先出 (FIFO) 模式：在此設置中，新警報插入到優先順序相同的較舊警報下方。
6. 警報的影像列可使用下列兩種方式之一而顯示於「警報影像」視窗中：
  - 在發生警報時（自動快顯）。警報優先順序高於顯示優先順序時會發生此狀況。
  - 在接受警報時。警報優先順序低於顯示優先順序時會發生此狀況。

#### 自動快顯警報

警報可設置為依據警報優先順序而自動顯示（快顯）於「警報影像」視窗中。每一使用者群組的「即時」與「播放」顯示畫面也被指派優先順序。收到的警報的優先順序如果高於使用者顯示的優先順序，警報會自動將其警報列顯示於「警報影像」視窗中。如果目前沒有顯示「警報影像」視窗，它會自動取代具備警報功能的監視器上的「即時」或「播放影像」視窗。

雖然自動快顯警報顯示於「警報影像」視窗中，它們並沒有自動獲得接受。它們可以同時顯示於多個使用者的顯示畫面中。使用者接受自動快顯警報時，它就會從所有其他使用者「警報清單」與警報顯示畫面中移除。



**關機時的警報處理**

當伺服器關機時，所有作用中的警報都會保存下來。當系統重新啟動時，這些警報就會復原並重新出現在**警報清單**視窗中。

當系統重新啟動時，處於**已接受**或**工作流程**狀態中的警報會自動設回**作用中**狀態。針對**工作流程**狀態中的警報輸入的註解會保留下來。

**注意!**

警報資料每分鐘都會自動儲存，所以資料遺失數量上限為一分鐘內所累積的資料。

請參考

- [設置警報的警報前與警報後期間, 頁面 277](#)

**4.4****ONVIF 事件對應****用途**

用途是將 ONVIF 事件對應至 BVMS 事件，然後 ONVIF 事件就能觸發 BVMS 警報和錄影。

您可以定義預設事件對應只適用於特定 ONVIF 裝置、適用於相同製造商和機型的所有 ONVIF 裝置，或適用於相同製造商的所有 ONVIF 裝置。預設事件對應會自動指派給所有使用 BVMS 掃描精靈新增或手動新增而受影響的 ONVIF 編碼器。

若在未連線至 ONVIF 編碼器時，將此 ONVIF 編碼器新增至 BVMS 設置中，不會指派任何事件對應。

您可以使用已新增之相同製造商及/或機型 ONVIF 編碼器的事件對應來更新這種 ONVIF 編碼器。

您要為下列每個來源定義專屬的事件對應：

- ONVIF 編碼器
- 此 ONVIF 編碼器的攝影機
- 此 ONVIF 編碼器的繼電器
- 此 ONVIF 編碼器的輸入

**範例**

在 ONVIF 攝影機中產生動態偵測事件。此事件將觸發 BVMS 中的 **已偵測到動態** 事件。

為達成此目標，要將此 ONVIF 攝影機設置如下：

- ONVIF 主題 (MotionDetection)
- ONVIF 資料項目 (motion)
- ONVIF 資料類型 (boolean)
- ONVIF 資料值 (true)

**注意：**僅設置**已偵測到動態**事件並不夠，請同時也設置**動態已停止**事件。永遠都必須設置一組配對事件。

**匯入或匯出對應表**

您可以從建立對應表的電腦上匯出該表，然後將此對應表匯入另一部沒有必要對應表的電腦。

**疑難排解**

您可以建立疑難排解的記錄檔。

請參考

- [設定 ONVIF 對應表格, 頁面 206](#)
- [啟用 ONVIF 事件記錄, 頁面 321](#)
- [ONVIF 編碼器事件頁面, 頁面 202](#)

**4.5****非作用狀態登出****用途**

非作用狀態登出的用途是沒有操作員或管理員時保護 Operator Client 或 Configuration Client。

您可以根據使用者群組設置，規定 Operator Client 應該在指定的無活動期間之後自動登出。Configuration Client 沒有使用者群組可用。非作用狀態登出設定值僅對 **admin** 使用者有效。所有鍵盤、滑鼠和 CCTV 鍵盤的作業都會影響非作用狀態登出的指定期間。Operator Client 的自動活動不會影響這個期間。Configuration Client 的自動活動，如韌體上傳或 iSCSI 設定可防止非作用狀態登出。

您也可以針對 BVMS 網頁用戶端設置非作用狀態登出。

非作用狀態登出之前，系統會顯示一個對話方塊，提醒使用者主動防止非作用狀態登出。

記錄冊會記錄已發生的非作用狀態登出。

### 範例

如果工作站位於公用區域，非作用狀態登出可將未經授權人員存取無人看管工作站 Operator Client 的風險降到最低程度。

管理員群組成員應該在沒有活動之後自動登出，但是櫃臺人員（操作員群組）可能只會觀看視訊而不會操作系統，而且不想要非作用狀態登出。

### 限制

Client SDK 活動不支援非作用狀態登出，這表示 Client SDK 的活動不會影響指定的期間。

請參考

- 選項對話方塊 (設定功能表), 頁面 99
- 操作員功能頁面, 頁面 289

## 4.6 版本獨立的 Operator Client

若要使用相容性模式，Operator Client 和 Management Server 的版本都必須比 5.5 更新。

Operator Client 的使用者可順利登入執行舊版軟體的 Management Server。

若伺服器提供的設置比 Operator Client 工作站上所提供的更新，此設置會自動複製至 Operator Client 工作站。使用者可決定是否下載新的設置。

Operator Client 提供縮減的功能集，並連線至此 Management Server。

登入先前舊版的 Management Server 之後，可使用下列 Management Server 相關功能：

- 使用者偏好設定
- 開始手動錄影
- 顯示裝置狀態
- 切換繼電器狀態
- 無法搜尋事件的記錄冊搜尋。
- Server Lookup
- 遠端匯出

### 4.6.1 以相容性模式工作

比 5.5 更新的版本都提供此功能。

BVMS Operator Client 會提供其狀態的視覺和文字回應。

以下為可能的 Operator Client 狀態：



Operator Client 已連線至 Management Server。



Operator Client 未連線至 Management Server。其中一個原因可能是 Management Server 已中斷與網路的實體連線。



只有在與 Management Server 重新建立連線之後，才可顯示此狀態。所有受影響的功能都會恢復，但由於系統中有較新的設置可用，所以 Operator Client 的設置已過時。請再次登入以更新設置。



當 Management Server 的 BVMS 版本比 Operator Client 工作站更舊時，就會顯示此狀態圖示。

## 4.7 全景攝影機的檢視模式

本章說明 BVMS 中所提供的全景攝影機的檢視模式。

可使用的檢視模式如下：

- 圓形檢視
- 全景檢視
- 裁切檢視

全景與裁切檢視模式都是在 BVMS 中透過反扭曲功能處理建立，而不使用邊緣反扭曲功能。

系統管理員必須在 Configuration Client 中設置全景攝影機的架設位置。

您可以視需要調整攝影機的影像窗格大小。影像窗格比例並不限於 4:3 或 16:9 畫面比例。

請參考

- *設定預先定義的位置與輔助指令, 頁面 254*

### 4.7.1 360° 全景攝影機 - 地板或天花板安裝

下圖說明地板或天花板安裝的 360° 攝影機反扭曲功能。

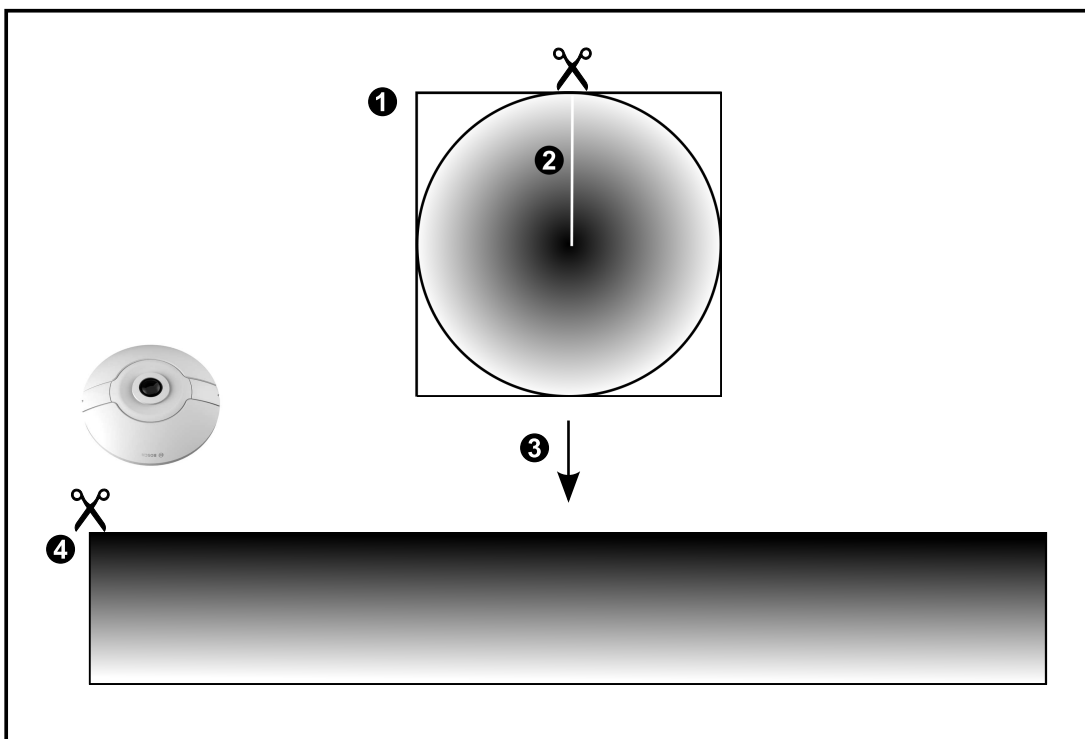
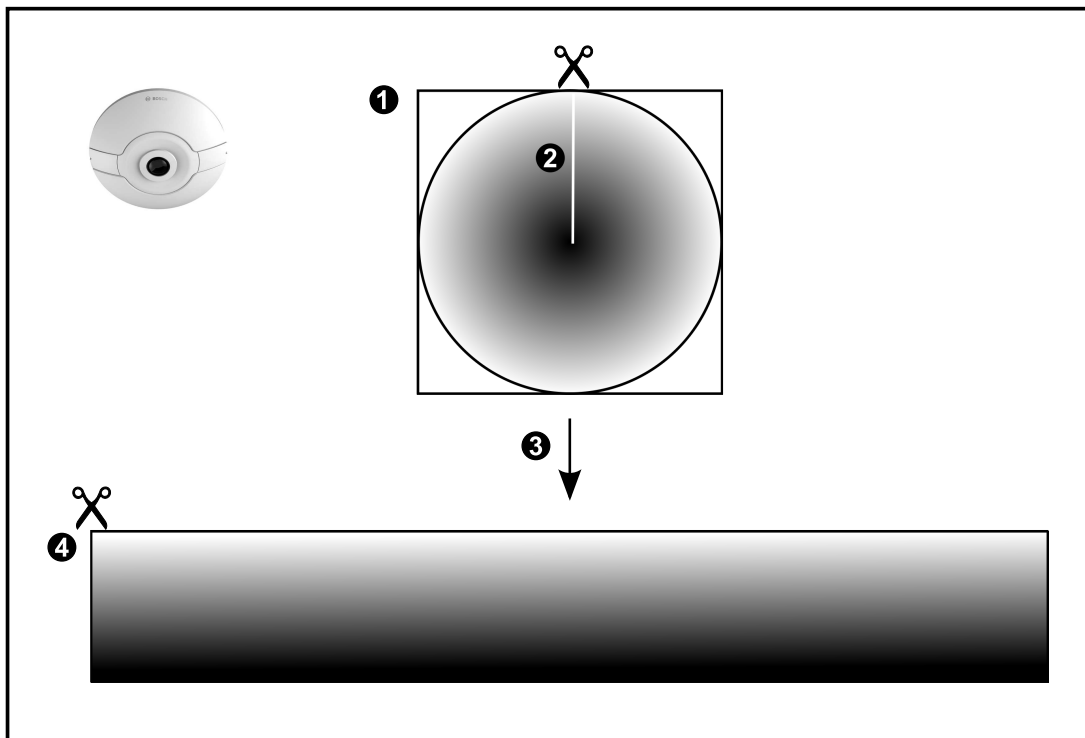

1	全圓影像	3	扭曲校正
2	剪取線 (操作員可在未放大時變更其位置)	4	全景檢視

### 4.7.2

### 180° 全景攝影機 - 地板或天花板安裝

下圖說明地板或天花板安裝的 180° 攝影機反扭曲功能。

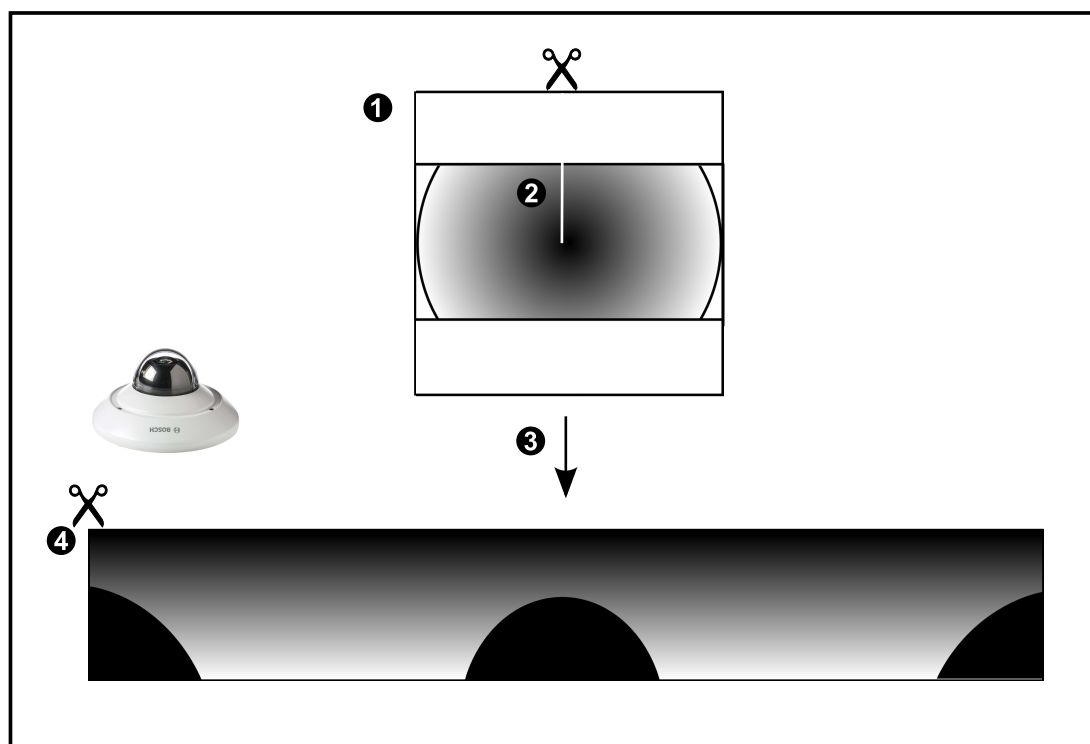
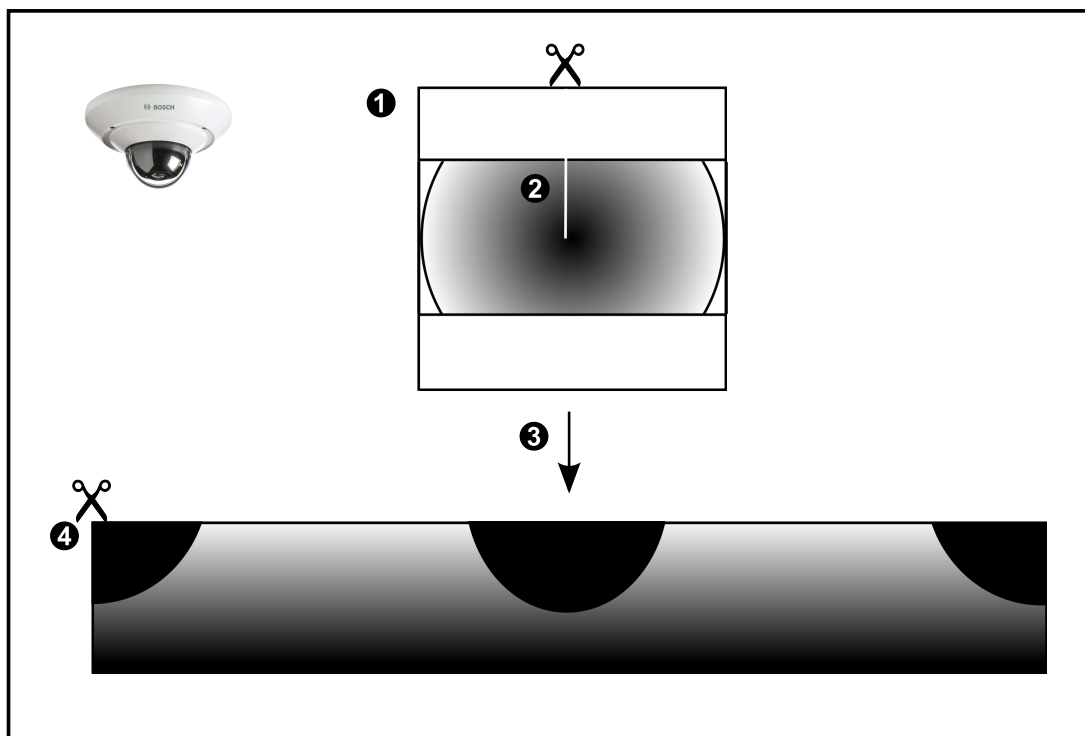

1	全圖影像	3	扭曲校正
2	剪取線 (操作員可在未放大時變更其位置)	4	全景檢視

### 4.7.3

### 360° 全景攝影機 - 壁掛安裝

下圖說明壁掛安裝的 360° 攝影機反扭曲功能。

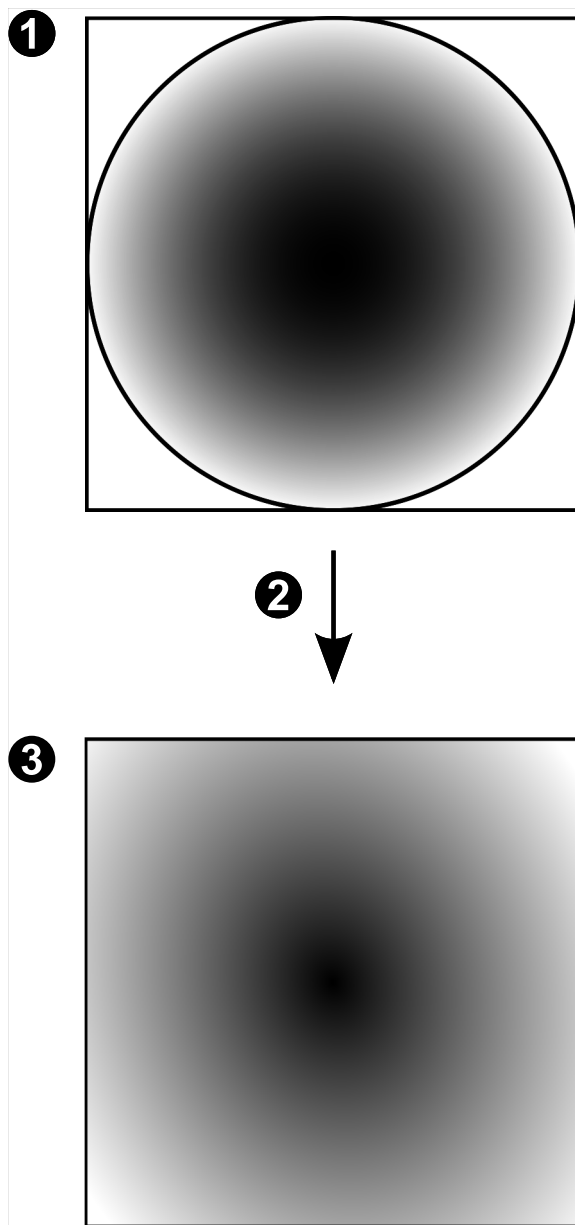

1	全圓影像	3	全景檢視
2	反扭曲功能		

### 4.7.4

### 180° 全景攝影機 - 壁掛安裝

下圖說明壁掛安裝的 180° 攝影機反扭曲功能。

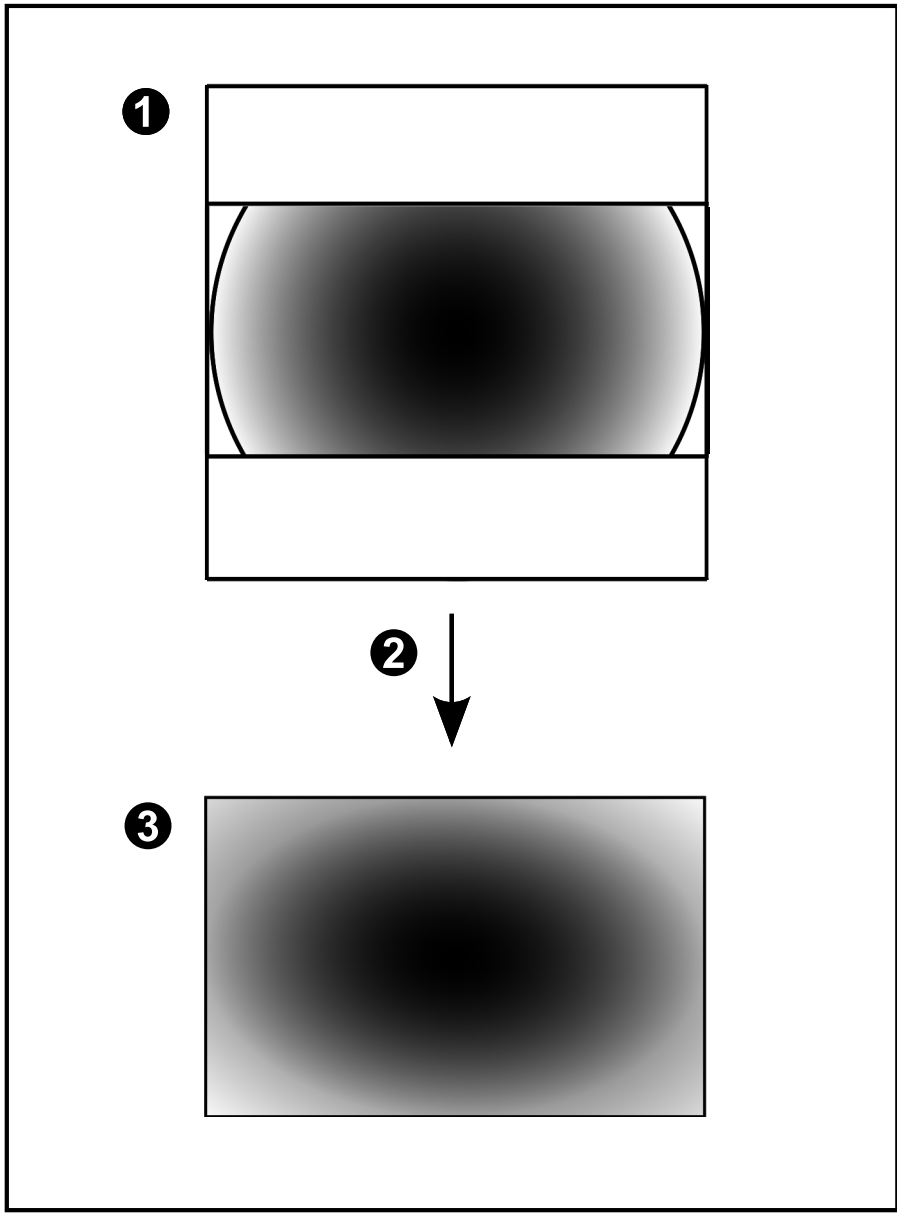

1	全圖影像	3	全景檢視
2	反扭曲功能		

## 4.7.5

## 全景攝影機的裁切檢視

以下範例圖說明地板或天花板安裝的 360° 攝影機裁切功能。

用來裁切的直線區段是固定的。您可以在裁切影像窗格中，透過可用的 PTZ 控制變更區段。

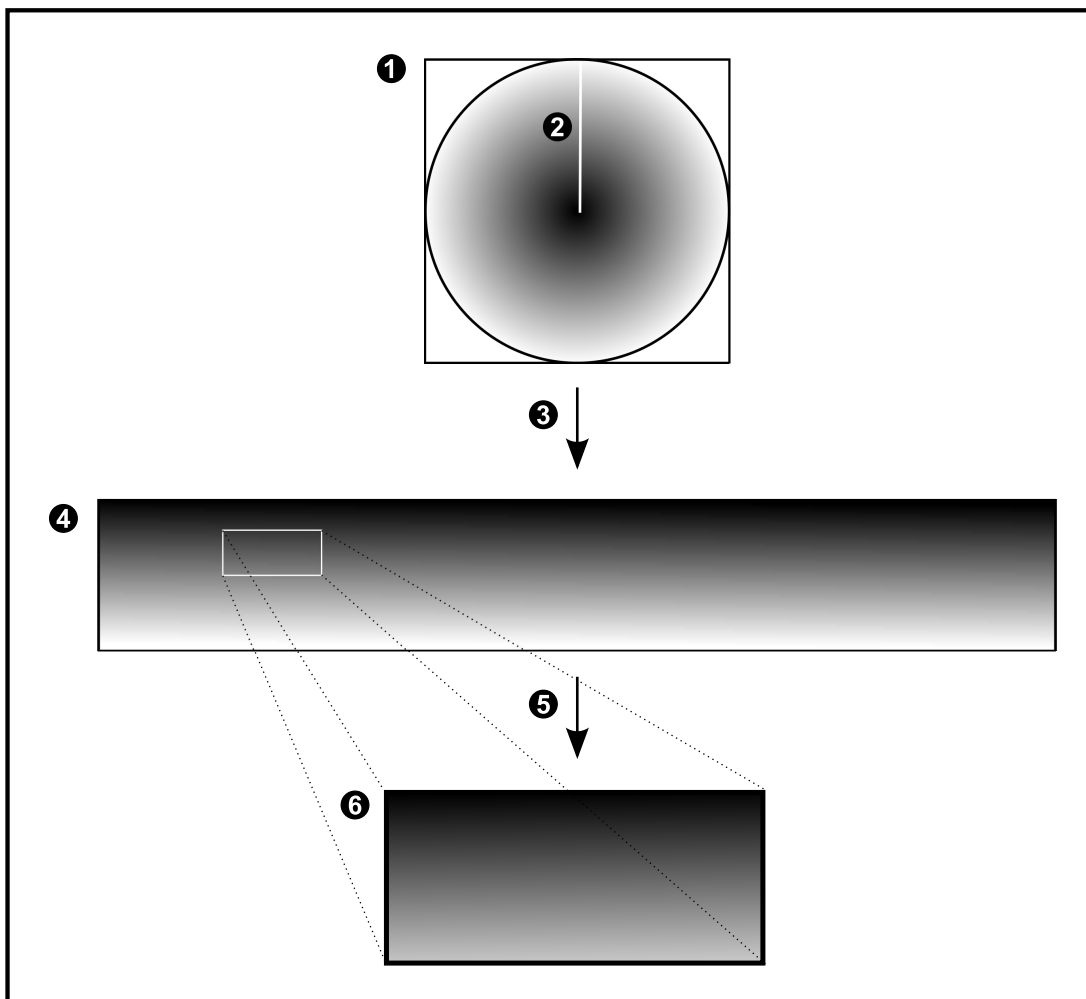

1	全圓影像	4	全景檢視
2	剪取線 (操作員可在未放大時變更其位置)	5	裁切
3	扭曲校正	6	裁切的影像窗格



## 4.8 SSH 通道

BVMS 提供使用安全殼層 (SSH) 通道的遠端連線能力。

SSH 通道會建構由 SSH 通訊協定/通訊端連接所建立的加密通道。此加密通道可提供加密和非加密流量的傳輸。Bosch SSH 實作也會使用 Omni-Path 通訊協定，此協定是由 Intel 開發的高效率、低延遲的通訊協定。

### 技術方面與限制

- SSH 通道會使用連接埠 5322，此連接埠無法修改。
- SSH 服務必須安裝在與 BVMS Management Server 相同的伺服器上。
- 使用者帳戶必須設置密碼。沒有密碼的使用者帳戶將無法使用 SSH 連線登入。
- Configuration Client 無法透過 SSH 進行遠端連接。Configuration Client 連線必須透過連接埠對應來進行。
- Operator Client 每隔 15 秒會檢查與 SSH 服務的連線。如果連線中斷，Operator Client 每分鐘會重新測試連線。

### 連接埠對應

- ▶ 為 BVMS Management Server 設置一個連接埠轉送，以便針對內部和外部連接使用連接埠 5322。  
這是您唯一需要針對整個系統建立的連接埠對應項目。不需要 BVMS 連接埠對應。

### 加密通訊

透過 SSH 通道建立連線之後，BVMS Management Server 與遠端用戶端之間的所有通訊都會加密。

## 4.9 多路徑技術

BVMS 為雙控制器系統提供多路徑技術。多路徑技術是一種容錯技術，可透過備援網路連線來定義攝影機與其 iSCSI 儲存裝置之間的多個實體路徑。在使用多路徑技術時，即便 iSCSI 控制器故障還是可以錄製視訊資料及播放視訊資料。

### 前置條件與限制

- 已安裝 Netapp E2800 雙控制器 iSCSI 裝置。
- 韌體 6.43 會啟用裝置錄影到 E2800 的功能以使用替代路徑。
- 啟用多路徑技術的 VRM 3.71，以監視及記錄裝置。
- 每個控制器已設置兩個實體 iSCSI 連接埠：2x2 RJ45 或 2x2 光學。
- 連結速度必須為 10 Gbit/秒，以便實現完整效能。
- 不再支援 E2700 中使用的雙重單工模式。

如需安裝全雙工 DSA E2800 的詳細資訊，請參閱「DSA E-Series E2800 安裝手冊」。

## 5 支援的硬體



### 注意!

請勿將裝置同時連接到一個以上的 BVMS！這樣可能造成錄影空隙和其他意外結果。

您可將下列硬體連接至 BVMS：

- 透過 DynDNS 的行動視訊用戶端，例如 iPhone 或 iPad
- 各種 IP 攝影機。編碼器與 ONVIF 攝影機 (僅具備即時功能或經由 Video Streaming Gateway)  
透過網路連線
- 僅具備即時功能與本機儲存裝置的編碼器  
透過網路連線
- iSCSI 儲存裝置  
透過網路連線
- VIDOS NVR 電腦  
透過網路連線
- 類比攝影機  
已連線至編碼器、BRS/DiBos 裝置
- 解碼器  
透過網路連線
- 監視器  
已連線至解碼器、Bosch Allegiant 矩陣或 BVMS 用戶端工作站
- BRS/DiBos 裝置 (請參閱 BVMS 資料表，以了解支援的軟體版本)  
透過網路連線
- Bosch Allegiant 矩陣 (韌體版本：8.75 或更高；MCS 版本：2.80 或更高)  
已連接至 Management Server 的 COM 連接埠、遠端電腦及網路上的 IP 編碼器。
- KBD-Universal XF 鍵盤  
連接至 BVMS 工作站的 USB 連接埠。
- Bosch IntuiKey 鍵盤  
連接至 BVMS 工作站的 COM 連接埠 (韌體版本：1.82 或更高) 或硬體解碼器 (VIP XD)。  
如果您將鍵盤連接到工作站，使用者就能以鍵盤控制整套系統。如果您將鍵盤連接到 VIP XD 解碼器，使用者只能以鍵盤控制監視器。
- SMS 裝置  
連接至 Management Server 的 COM 連接埠
- SMTP 電子郵件伺服器  
透過網路連接
- POS  
透過網路連接
- ATM  
透過網路連接
- 網路監視裝置  
透過網路連接
- I/O 模組  
透過網路連接  
僅支援 ADAM 裝置。

透過網路連接的所有裝置均連接至交換機。BVMS 的電腦也連接至此裝置。

### 5.1 安裝硬體

BVMS 支援以下硬體元件：

- KBD-Universal XF 鍵盤
- Bosch IntuiKey 鍵盤
- 具備攝影機與監視器的 Bosch Allegiant 矩陣：連接至網路上其中一部電腦的 COM 連接埠，以及與網路相連的 IP 編碼器
- 具備類比攝影機的編碼器
- 本機儲存裝置編碼器
- IP 攝影機與 IP AutoDome
- 連接至解碼器的監視器 (可使用用於處理警報的監視器群組)
- 具備攝影機的 DiBos 系統
- 具備攝影機的 DVR 系統
- ATM / POS 裝置
- I/O 模組
- 僅支援 ADAM 裝置。

## 5.2 安裝 KBD Universal XF 鍵盤



### 注意!

請參閱您 KBD-Universal XF 鍵盤隨附的說明手冊，本手冊也可於線上產品目錄找到。

### 詳細資訊

如需更多資訊、軟體下載和文件，請移至 [www.boschsecurity.com](http://www.boschsecurity.com) 和對應的產品頁面。

您可將下列硬體連接至 BVMS：

- 透過 DynDNS 的行動視訊用戶端，例如 iPhone 或 iPad
- 各種 IP 攝影機。編碼器與 ONVIF 攝影機 (僅具備即時功能或經由 Video Streaming Gateway) 透過網路連線
- 僅具備即時功能與本機儲存裝置的編碼器 透過網路連線
- iSCSI 儲存裝置 透過網路連線
- VIDOS NVR 電腦 透過網路連線
- 類比攝影機 已連線至編碼器、BRS/DiBos 裝置
- 解碼器 透過網路連線
- 監視器 已連線至解碼器、Bosch Allegiant 矩陣或 BVMS 用戶端工作站
- BRS/DiBos 裝置 (請參閱 BVMS 資料表，以了解支援的軟體版本) 透過網路連線
- Bosch Allegiant 矩陣 (韌體版本：8.75 或更高；MCS 版本：2.80 或更高) 已連接至 Management Server 的 COM 連接埠、遠端電腦及網路上的 IP 編碼器。

## 5.3 將 Bosch IntuiKey 鍵盤連接至 BVMS

本章針對 Bosch IntuiKey 鍵盤的設定提供背景資訊。

### 5.3.1 Bosch IntuiKey 鍵盤的連接方案

您可以將 Bosch IntuiKey 鍵盤連接到 BVMS 工作站的 COM 連接埠 (案例 1) 或硬體解碼器 (例如 VIP XD, 案例 2)。

如果您將鍵盤連接到 BVMS 工作站，就能控制整套系統。如果您將鍵盤連接到解碼器，則只能控制系統的類比監視器。

如果您將鍵盤連接到 Enterprise Operator Client，您就能藉由下列方式控制特定 Management Server 的攝影機：先按下伺服器鍵以輸入此伺服器的編號，然後輸入攝影機的編號。



### 注意!

若要連接 Bosch IntuiKey 鍵盤與 BVMS 工作站，請使用指定的 Bosch 纜線。

若要連接 Bosch IntuiKey 鍵盤與 VIP XD 解碼器，您需要一條纜線，以便將鍵盤的序列 COM 連接埠連接到解碼器的序列介面。如需連接的詳細資訊，請參閱將 CCTV 鍵盤連接至解碼器。

### Bosch IntuiKey 鍵盤已連接到 BVMS 工作站

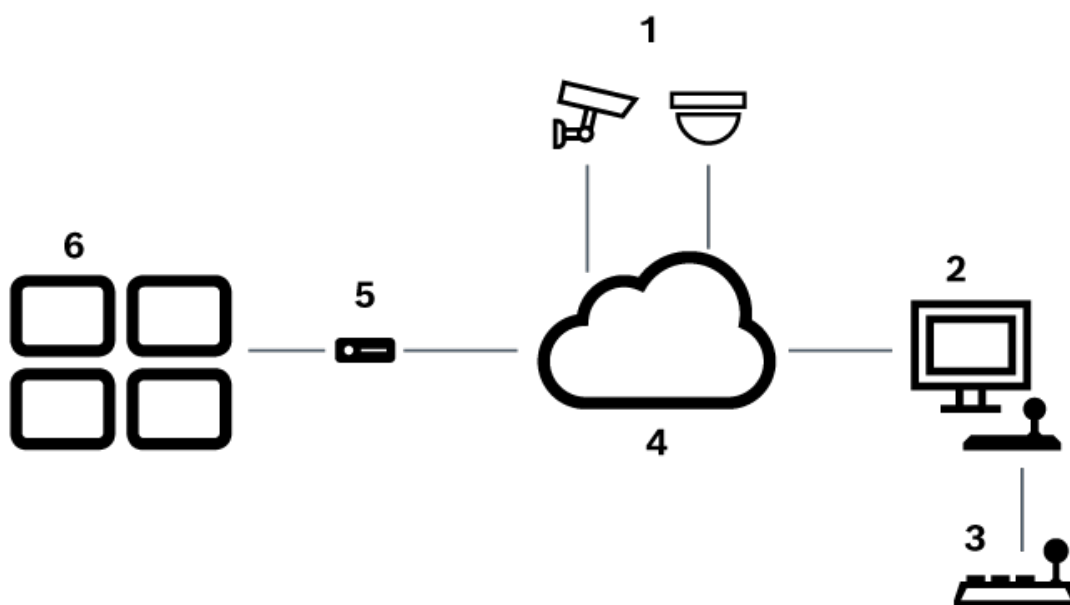

圖片 5.1: 案例 1 : Bosch IntuiKey 鍵盤已連接至 Bosch Video Management System 工作站

1	各種攝影機已透過編碼器連接網路
2	BVMS 工作站
3	Bosch IntuiKey 鍵盤
4	BVMS 網路
5	解碼器
6	監視器

連接至解碼器的 Bosch IntuiKey 鍵盤

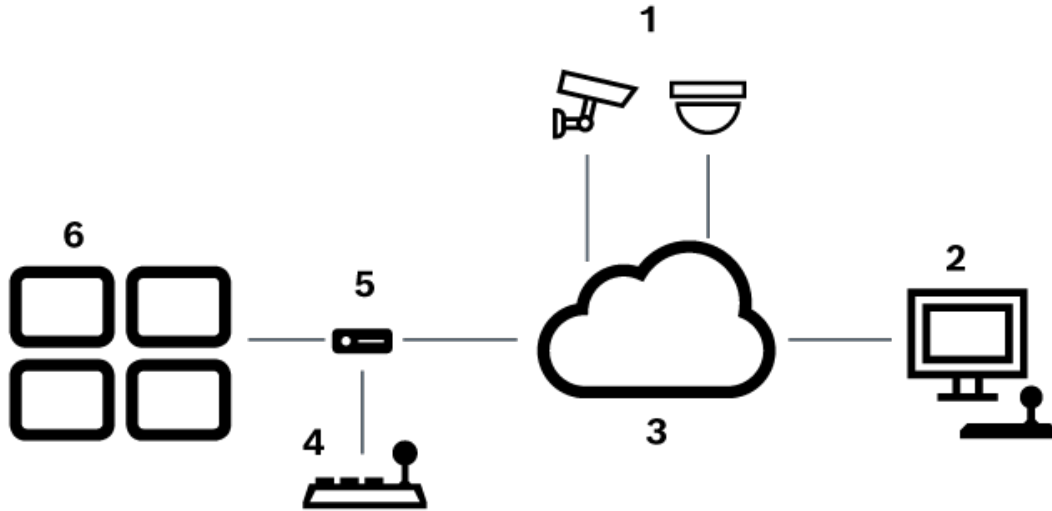

圖片 5.2: 情境 2 : 連接至解碼器的 Bosch IntuiKey 鍵盤

1	各種攝影機已透過編碼器連接網路
2	BVMS 工作站
3	BVMS 網路
4	Bosch IntuiKey 鍵盤
5	解碼器
6	監視器

請按照這些參考資料，取得可用視窗的詳細資訊：

- 指派鍵盤頁面, 頁面 136

請按照這些參考資料，取得可用的詳細逐步指示：

- 設定 Bosch IntuiKey 鍵盤 (設定頁面) (工作站), 頁面 116
- 設定 Bosch IntuiKey 鍵盤 (解碼器), 頁面 123
- 設定解碼器，以 Bosch IntuiKey 鍵盤來使用, 頁面 123

請參考

- 指派鍵盤頁面, 頁面 136

5.3.2 將 Bosch IntuiKey 鍵盤連接至解碼器

設定解碼器

請參閱 設定解碼器，以 Bosch IntuiKey 鍵盤來使用, 頁面 123 以取得詳細資訊。

COM 連接埠與 VIP XD 解碼器之間的連接

下列表格列出 RS232 介面卡與 VIP XD 解碼器序列介面之間的連接

RS232 介面卡	VIP XD 解碼器序列介面
1	
2	TX
3	RX
4	
5	GND
6	
7	CTS
8	RTS
9	

下圖顯示標準 RS232 介面卡 (1) 的接腳配置，以及視訊解碼器序列介面卡 (2) 的接腳配置：

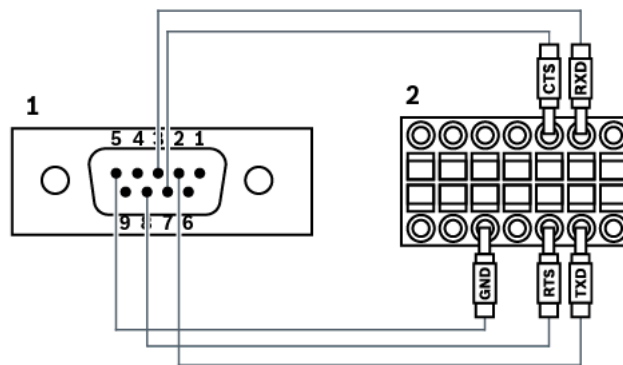

### 5.3.3

#### 更新 Bosch IntuiKey 鍵盤韌體

1. 在任何 PC 上安裝 IntuiKey 下載程式。
2. 啟動 IntuiKey 韌體升級公用程式。
3. 以有效的序列纜線將鍵盤連接至此 PC (如果沒有此纜線，請參考 Bosch 支援)。
4. 在鍵盤上依序按下 Keyboard Control 螢幕按鍵，然後按 Firmware Upgrade。
5. 同時輸入密碼：0 與 1。  
鍵盤即處於開機載入程式模式。
6. 在 PC 上按一下 Browse 以選擇韌體檔案：例如 kbd.s20
7. 設定 COM 連接埠。
8. 按一下 Download 按鈕以下載韌體。  
在鍵盤的顯示畫面上會顯示 Programming。  
現在不要按下 Clr 鍵。否則鍵盤在重新啟動之後將無法使用 (請參閱下方「注意」)。
9. 按一下 Browse 以選擇語言：例如 8900\_EN\_..82.s20  
在鍵盤的顯示畫面上會顯示 Programming。
10. 關閉 IntuiKey 韌體升級公用程式。
11. 在鍵盤上，按下 Clr 鍵以離開。  
鍵盤會重新啟動。請等待數秒鐘，直到顯示用於選擇鍵盤語言的功能表。
12. 以螢幕按鍵選擇所要的語言。  
出現預設的啟動顯示畫面。

**注意!**

若要直接啟動開機載入程式模式，您可拔除鍵盤的電源線，同時按下 0 與 1，然後再插入電源線，放開 0 與 1。

## 5.4 將 Bosch Allegiant 矩陣連接至 BVMS

BVMS Allegiant 矩陣介面可讓您順暢存取 Operator Client 介面中的類比矩陣攝影機。Allegiant 攝影機外表與 IP 攝影機幾乎完全相同。唯一的差別是攝影機上有小方格符號，代表它是 Allegiant 攝影機。您可使用和 IP 攝影機相同的工作來顯示攝影機。這些都會併入「邏輯樹狀結構」與網站地圖中，而且使用者可將其新增至「我的最愛樹狀結構」。連接 Allegiant 的 PTZ 攝影機的視訊視窗內控制功能有受到支援，而且您可在連接至 IP 解碼器的監視器上輕鬆地顯示 Allegiant 攝影機。

BVMS 會經由 Allegiant MCS (Master Control Software 應用程式) 提供矩陣切換的介面。在此狀況下，MCS 會以隱形的方式在背景執行。此軟體為 Allegiant 提供高效率、以事件導向的介面。它將來自 Allegiant 的快速、即時事件回應提供給 BVMS。因此，如果有瑕疵的同軸纜線造成 Allegiant 中的視訊遺失，就會傳送立即通知給 BVMS。此外，您也可以編程 BVMS 來回應 Allegiant 警報。

### 5.4.1 Bosch Allegiant 連線概覽

若要在 BVMS 與 Allegiant 矩陣切換器之間建立連線，您必須在 BVMS 與 Allegiant 矩陣之間設置控制頻道。

有兩種可能的方案：

- 本機連接  
Management Server 負責控制 Allegiant 矩陣。
- 遠端連接  
連線至網路的專屬 Bosch Allegiant PC 負責控制 Allegiant 矩陣。

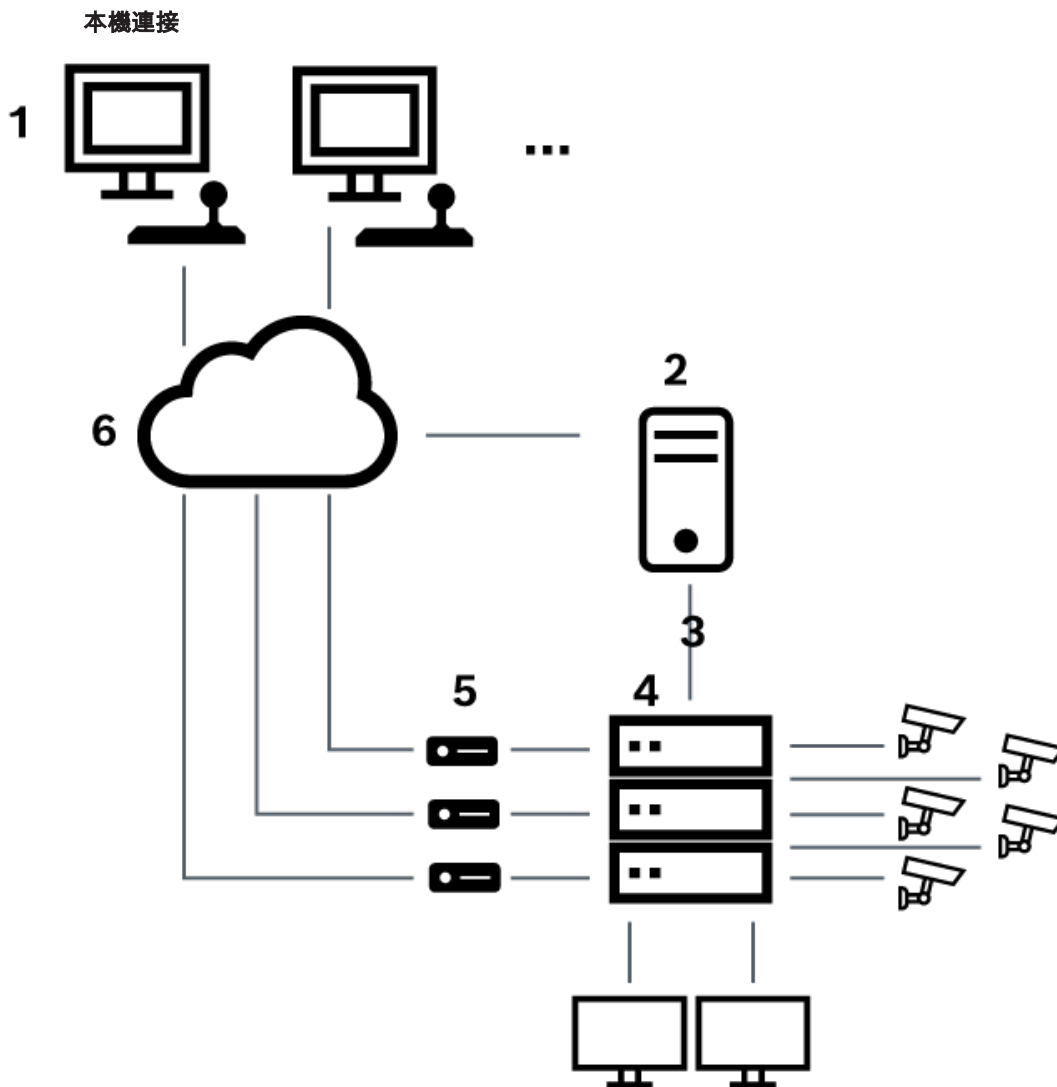

圖片 5.3: Bosch Video Management System 本機連接至 Bosch Allegiant 矩陣切換器

1	BVMS 用戶端工作站
2	具備 Master Control 軟體的 Management Server
3	RS-232 連線
4	Allegiant 矩陣
5	編碼器
6	網路



遠端連接

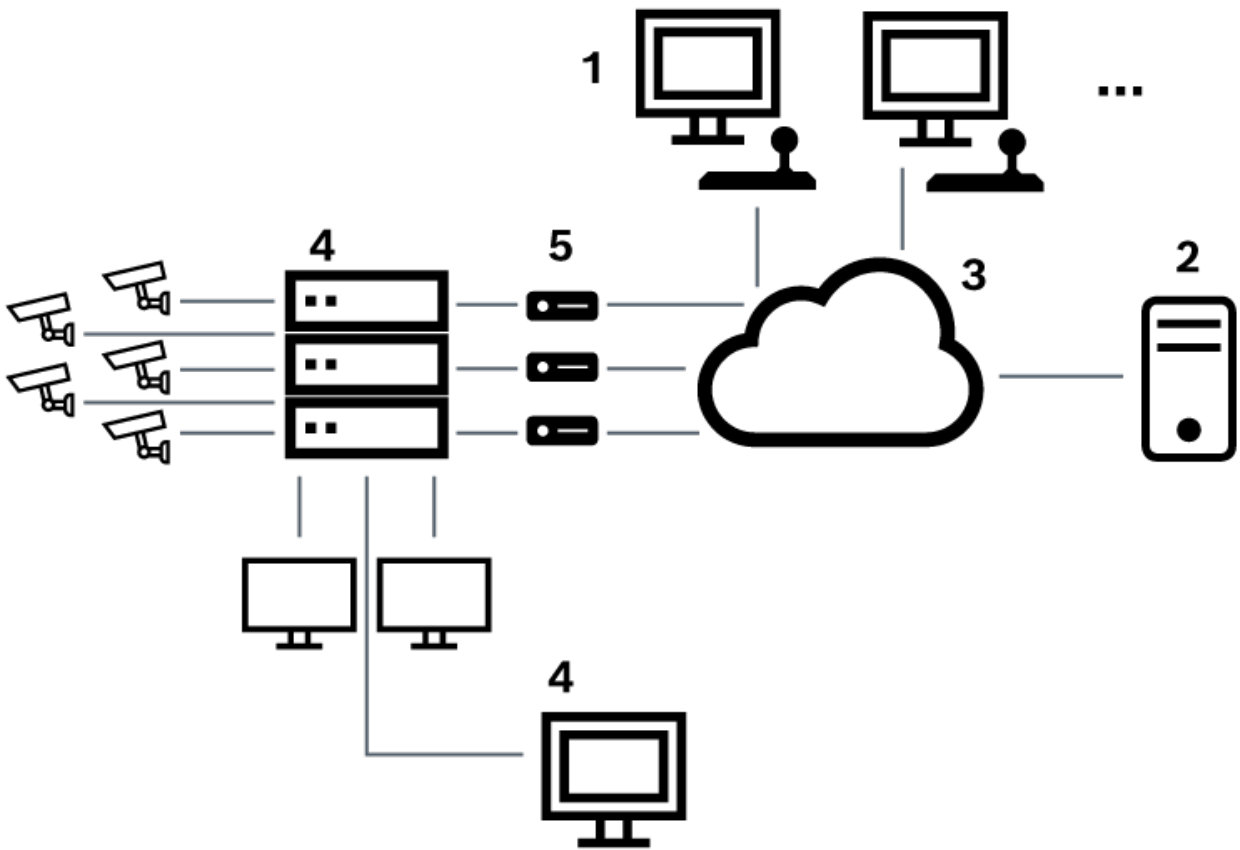

圖片 5.4: Bosch Video Management System 遠端連接至 Bosch Allegiant 矩陣切換器

1	BVMS 用戶端工作站
2	具備 Master Control 軟體的 Management Server
3	網路
4	具備 Master Control 軟體的 Allegiant PC
5	RS-232 連線
6	編碼器
7	Allegiant 矩陣

5.4.2

設置控制頻道

請執行下列工作以設置控制頻道：

- 接線
- 安裝軟體
- 建立 Allegiant 設置檔案
- 將 Allegiant 矩陣新增至 BVMS
- 設置使用者名稱

### 接線

若要在 BVMS 與 Allegiant 矩陣之間設置控制頻道，請將一部 PC 透過 RS-232 序列埠連接至 Allegiant 主控台連接埠 (使用指定的 Bosch 纜線進行連接)。這可以是 BVMS Management Server，或網路上的任何其他 PC。

### 安裝 Allegiant Master Control 軟體

1. 如果 Management Server 服務正在執行，請將它停止 (**開始** > **控制台** > **服務** > 在 BVMS Management Server 上按一下滑鼠右鍵 > **停止**)
2. 將 Allegiant Master Control 軟體 安裝在 Management Server 及 Allegiant PC (如果有) 上。
3. 在遠端 Allegiant PC 上，設置它在開機時啟動 Allegiant Network Host 程式 (Id\_alghw.exe)。如此將啟動必要的 Allegiant 服務，以允許網路上的其他 PC 存取 Allegiant。軟體以隱形的方式執行。本電腦沒有必要連接硬體鎖。  
若要使服務在電腦開機時自動啟動，請將對於 Id\_alghw.exe 的連結複製到電腦的「啟動」資料夾中。

### 建立 Bosch Allegiant 設置檔案

1. 使用 Allegiant Master Control 軟體，建立 Allegiant 設置檔案，指定連接至 Allegiant 矩陣的電腦。若要執行這項工作，需要 Master Control 硬體鎖。
2. 在 Transfer 功能表上按一下 Communication Setup。在 Current Host 清單中，輸入連接至 Allegiant 矩陣的電腦的之 DNS 名稱，然後輸入連接至 Allegiant 序列埠的序列埠參數 (COM 連接埠號碼、傳輸速率等)。如此允許 Management Server 或 PC 上的 Master Control 軟體和 Allegiant 系統一起上線。如果此舉不成功，請確認 Master Control 軟體或 Allegiant Network Host 程式正在連接至 Allegiant 矩陣的電腦上執行，而且網路安全性被設置為允許遠端存取此電腦。
3. 在 Transfer 功能表上按一下 Upload。選擇所有表格，然後按一下 Upload。若要儲存設置檔案，請選擇目錄。
4. 離開 Master Control 軟體。

### 將 Bosch Allegiant 矩陣新增至 BVMS

1. 啟動 BVMS Management Server 服務，啟動 Configuration Client，然後新增此設置檔案以新增 Allegiant 服務 (請參閱 新增裝置 以取得逐步指示)。
2. 確認 BVMS 中使用的 Allegiant Master Control 軟體設置檔案符合目前的 Allegiant 設置。BVMS 在背景中隱形執行 Master Control 軟體的必要元件。

### 設置使用者名稱以登入 Allegiant 服務

如果 Allegiant 矩陣連接至網路中的 PC 而非 Management Server，請確認此 PC 與 Management Server 上的 Allegiant 服務是以相同的使用者帳戶來登入。這位使用者必須是系統管理員群組的成員。

### 說明文件中的進一步注意事項

請按照這些參考資料，取得可用視窗的詳細資訊：

- *矩陣切換器 頁面, 頁面 113*

請按照這些參考資料，取得可用逐步指示的詳細資訊：

- *設置 Bosch Allegiant 裝置, 頁面 113*

請參考

- *矩陣切換器 頁面, 頁面 113*

## 5.4.3

### Bosch Allegiant Satellite System 概念

Allegiant 矩陣切換器允許多套 Allegiant 系統以 Satellite 概念結合在一起。在此案例中，多套 Allegiant 系統可對 BVMS 顯示為一套大系統，讓您存取全部系統上的全部攝影機。

在 Allegiant Satellite System 中，從屬 Allegiant 的監視器輸出與主要 Allegiant 的視訊輸入結合在一起。此連線被稱為主幹線路。此外，在主要裝置與從屬裝置之間建立控制頻道。從主要 Allegiant 要求從屬 Allegiant 的攝影機時，指令會傳送到從屬裝置，指示從屬裝置將被要求的攝影機切換至主幹線路。同時，主要 Allegiant 會將主幹輸入切換至被要求的主要 Allegiant 監視器輸出。藉此從被要求的從屬攝影機至所要的主要監視器之間，完成視訊連線。

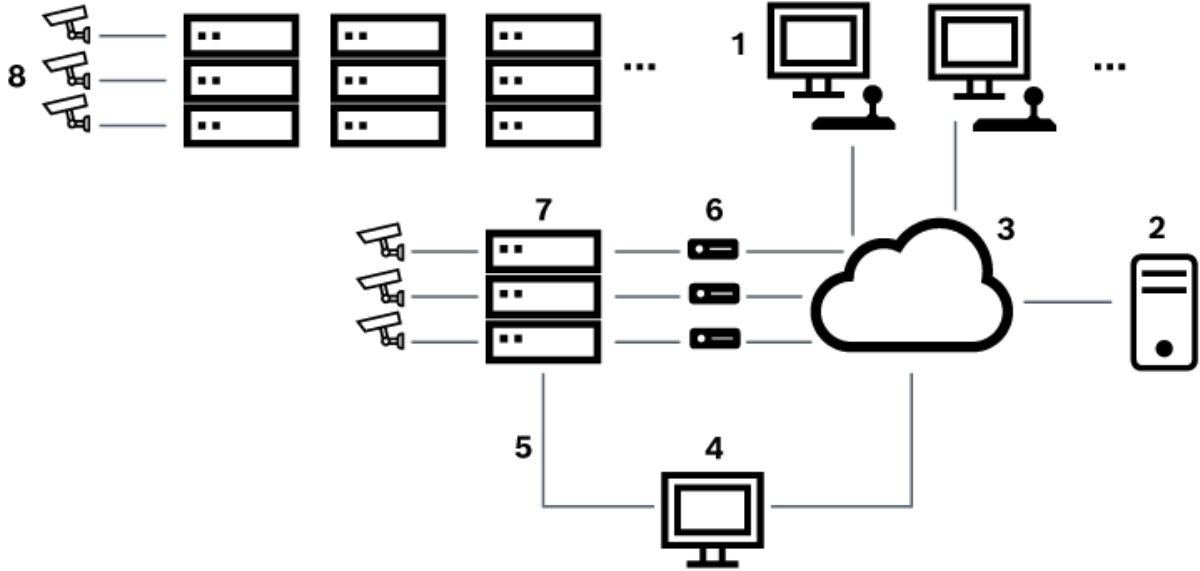

圖片 5.5: 以 Satellite 交換器延伸的 Bosch Allegiant 系統

1	BVMS 用戶端工作站
2	具備 Master Control 軟體的 Management Server
3	網路
4	具備 Master Control 軟體的 Allegiant PC
5	RS-232 連線
6	編碼器
7	Allegiant 矩陣
8	Allegiant Satellite 矩陣

您可套用 Satellite 概念，使 Allegiant 可兼為主要裝置與從屬裝置。以此方式，每一 Allegiant 能從其他 Allegiant 檢視攝影機。只需雙向連接主幹線路與控制線路，並適當設置 Allegiant 表格即可。概念可以進一步延伸至多套 Allegiant 系統，沒有具體限制。Allegiant 可具有許多從屬裝置，也可做為許多主要裝置的從屬裝置。您可設置 Allegiant 表格，依據網站原則的要求而允許或不允許使用者存取攝影機檢視。

### 5.5 BVMS 中支援的 Allegiant CCL 指令

若要使用 CCL 指令，您需要 CCL 使用手冊。您可在每個 LTC Allegiant 矩陣文件部分的線上產品目錄中，找到這份手冊。

支援的指令	說明	備註
切換/連續畫面		
LCM	將邏輯攝影機切換為監視器	LCM、LCM+ 與 LCM- 三者皆同。

支援的指令	說明	備註
<b>切換/連續畫面</b>		
LCMP	將邏輯攝影機切換為具備預先位置呼叫的監視器	
MON+CAM	將實體攝影機切換為監視器	
MON-RUN	依監視器編號執行連續畫面	
MON-HOLD	依監視器編號保留連續畫面	
SEQ-REQ	連續畫面要求	
SEQ-ULD	連續畫面卸載	
<b>接收器/驅動程式</b>		
R/D	基本控制指令	
REMOTE-ACTION	同時平移/傾斜/縮放控制指令	
REMOTE-TGL	切換平移/傾斜/縮放控制指令	
PREPOS-SET	設定預先位置	
PREPOS	呼叫預先位置	
AUX-ON AUX-OFF	輔助控制指令 - 輔助開啟 - 輔助關閉	
VARSPEED_PTZ	變速控制指令	
<b>警報</b>		用於控制虛擬輸入。舉例來說，「+alarm 1」會關閉虛擬輸入 1，「-alarm 1」會開啟虛擬輸入 1
+ALARM	啟用警報	在 BVMS 中開啟虛擬輸入。
-ALARM	停用警報	在 BVMS 中關閉虛擬輸入。
<b>系統</b>		
TC8x00>HEX	設定十六進位模式	
TC8x00>DECIMAL	設定十進位模式	

## 6 使用入門

本章提供如何開始使用 BVMS 的相關資訊。

### 6.1 安裝軟體模組

**注意!**

請勿在任何 BVMS 電腦上安裝 DiBos 網頁用戶端。  
在電腦上安裝應該用於此模組的每個軟體模組。

**安裝方式：**

先關閉 Configuration Client 再啟動 BVMS 安裝程式。

1. 啟動 Setup.exe 或在歡迎畫面上啟動 BVMS 安裝程式。
2. 在下一個對話方塊中，選取要安裝在這部電腦上的模組。
3. 依照畫面上的指示操作。

### 6.2 使用設置精靈

Config Wizard的用途是對小型系統進行快速、簡易的設置。Config Wizard可協助您順利設置系統，包括 VRM、iSCSI 系統、Mobile Video Service、攝影機、錄影設定檔及使用者群組。

您必須在標準軟體安裝時，手動新增 iSCSI 系統。

使用者群組與其他權限會自動設定。您可新增或移除使用者，並設定密碼。

Config Wizard 僅能在本機電腦存取 Management Server。

您可儲存已啟用的設置做為備份，並可稍後匯入此設置。匯入完成後，您可變更已匯入的設置。

Config Wizard 會自動在標準軟體安裝，以及在 DIVAR IP 3000 和 DIVAR IP 7000 上，自動新增本機 VRM。

在 DIVAR IP 3000 和 DIVAR IP 7000 上，如果沒有本機 iSCSI 裝置，系統也會自動新增。

在 DIVAR IP 3000 和 DIVAR IP 7000 上，如果沒有本機 Mobile Video Service，系統也會自動新增。

**注意!**

如果您想要在系統中使用解碼器，請確定所有編碼器都針對 user 授權等級使用相同的密碼。

**若要啟動Config Wizard：**

- ▶ 依序按一下**開始** > **所有程式** > BVMS > Config Wizard  
隨即顯示Welcome頁面。

**可用頁面**

- Welcome 頁面, 頁面 54
- System 頁面, 頁面 54
- Basic 頁面, 頁面 55
- Scan 頁面, 頁面 56
- Authentication 頁面, 頁面 57
- Cameras 頁面, 頁面 58
- Recording 頁面, 頁面 58
- Storage 頁面, 頁面 59
- Users 頁面, 頁面 59
- Finish 頁面, 頁面 60

## Welcome 頁面

**Welcome**

Config Wizard helps you set up your Bosch VMS quickly.

The following prerequisites must be fulfilled:

- The cameras and other network devices must have invariable IP addresses (either by using fixed IP addresses or by using static DHCP assignment).
- For cameras and other network devices to be added you must know whether they are connected to the local subnet or to other subnets.
- You need the IP addresses of storage devices that you want to add.

Config Wizard has been initialized successfully. License is valid. Further steps can be performed.

**Restrictions of Config Wizard**

- Config Wizard is intended for configuring a VMS where Management Server and VRM run on the same computer.
- If licenses are missing, Config Wizard allows you to save the new configuration.
- Config Wizard can only detect the following device types in the network: video encoder, video decoder and DVR.
- Storage to be added must be ready for recording. This means the device must have at least one formatted LUN. Use Configuration Client for configuring storage devices and formatting their LUNs.
- Config Wizard does not support adding Bosch DSA E-Series storage devices to the configuration.

**About Config Wizard**

Bosch VMS - Config Wizard 6.0  
Build 6.0.0.120

Copyright (c) 2006-2015 by Bosch Sicherheitssysteme GmbH. All rights reserved. Patents pending. Warning: Unauthorized reproduction or distribution of this program, or any portion of it, may result in severe civil and criminal penalties, and will be prosecuted to the maximum extent possible under the law. Portions of Bosch VMS use MS Windows Media Technologies (c) by Microsoft Corp.

[Open Source Licenses](#)

Next

▶ 按一下**Next**繼續。

## System 頁面

**Network settings**

Computer name: DIP5000-AIO-123

Network adapter: Virtual

Auto settings (via DHCP)

IP address: 172.111.222.99

Subnet mask: 255.255.40.0

Default gateway: 172.111.222.1

DNS server: 172.111.222.123

**Time settings**

Time zone: (UTC+00:00) Dublin, Edinburgh, Lisbon, London

Automatically adjust clock for Daylight Saving Time

Date: Tuesday, May 14, 2019

Time: 11:37:33 AM

Time server: time.windows.com

Please assign a name to the computer and specify the network settings.

After changing the IP address and rebooting, be sure to restart the Configuration Wizard and finish all its steps. This will update the configuration with the IP address.

In the field 'Time server' you can specify the IP address or URL of a NTP time server for automatic periodical synchronization of time. You can specify several time servers in the field, separated by blanks; this increases the accuracy of time and provides for fail safety if a time server should not be available. For best results specify local or regional time servers.

Next

**注意!**

僅能在 DIVAR IP 3000、DIVAR IP 7000、DIVAR IP all-in-one 5000、DIVAR IP all-in-one 6000 和 DIVAR IP all-in-one 7000 使用。

您可設置作業系統的網路設定。

您可設置作業系統的時間設定。

**注意：**

我們強力建議您在視訊監控環境中定義時間伺服器。

當您按一下 **Next** 後，設定就會啟用。

**Basic** 頁面

**1** Welcome **2** System **3** Basic **4** Scan **5** Authentication **6** Cameras **7** Recording **8** Storage **9** Users **10** Finish

**Latest saved configuration**  
Devices and services included in the latest saved configuration

Network address	Device type	Recording Profile	Recorder
172.31.22.244	Dinion IP starlight 8000 I	Dauer-, Alarmaufzeichnung	VRM(172.30.11.54)
https://172.30.11.54/m	Mobile Video Service		
172.30.11.54	VRM		
172.30.11.54	VRM Storage		

The active configuration is identical with the latest saved configuration.  
Video Recording Manager (VRM) service is found and is running.

Please select the network adapter for your local video network:  
LAN-Verbindung (Type: Ethernet; IPv4-Address: 172.30.11.54)

**Next**

**Import configuration**  
You can import an existing configuration. The imported configuration is saved immediately as a change to the local configuration. Import is only possible when the active configuration is identical with the latest saved configuration. Changes on the following pages are only saved and activated if you click the corresponding button on the last page of Configuration Wizard.  
**Import configuration ...**  
Changes on the following pages are only saved and activated if you apply them on the last page.

**Port Mapping**  
 **Enable Port Mapping**  
Remote access  
Port mapping allows a remote Operator Client to access the local VMS and its network devices via a single public IP address.  
Enter/change public network address:  
\_\_\_\_\_

此頁面會顯示最新儲存的設置。您可以匯入 BVMS 檔案，做為現有設置的變更。系統會儲存此變更，但當您按一下 **Next** 時，不會啟用此變更。

您可以選取電腦中與系統視訊裝置 (IP 攝影機、編碼器、解碼器、iSCSI 儲存系統) 連接的網路介面卡。此網路介面卡的 IP 位址會做為 VRM、VSG 及本機 iSCSI 儲存系統的 IP 位址。

若需經由網際網路存取系統，請按一下 **Port Mapping** 以指定公用 IP 位址或 DNS 名稱。

## Scan 頁面

Selected 5 of 297

Device name	IP address	MAC address	Device type
(172.31.22.235)	172.31.22.235	00-07-5f-72-0e-56	VIP X1600
VIP X16 XF E (CPP5)	172.31.22.232	00-07-5f-7e-90-af	VIP X16 XF E
VIP X1 XF IVA (172.31.22.221)	172.31.22.231	00-07-5f-75-a8-7f	VIP X1XF
DINION IP 7000 HD (172.31.22.220)	172.31.22.230	00-04-63-3f-0f-99	Dinion HD NBN-832VxP
NBC-255-P (172.31.22.229)	172.31.22.229	00-07-5f-74-99-2f	NBC-255-P
DINION IP bullet 5000 HD (172.31.22.228)	172.31.22.228	00-07-5f-7b-23-f9	IP bullet 5000 HD
FLEXIDOME NDN-921-P (172.31.22.226)	172.31.22.226	00-04-63-36-78-04	FlexiDome NDN-921-P
NDC-225-PI (172.31.22.225)	172.31.22.225	00-07-5f-74-b9-45	NDC-225-PI
VIP-X1600-XFM4 (172.31.22.224)	172.31.22.224	00-07-5f-74-ef-f1	VIP X1600 XFM4
VIP-X1600-XFM4 (172.31.22.223)	172.31.22.223	00-07-5f-75-40-6a	VIP X1600 XFM4
VIP-X1600-XFM4 (172.31.22.222)	172.31.22.222	00-07-5f-75-40-9a	VIP X1600 XFM4
(172.31.22.221)	172.31.22.221	00-07-5f-72-0e-71	VIP X1600
VIP-X1600-XFM4 (172.31.22.220)	172.31.22.220	00-07-5f-75-3d-29	VIP X1600 XFM4
FLEXIDOME IP corner 9000 HD (172.31.22.216)	172.31.22.216	00-07-5f-7b-01-73	FlexiDome IP corner 9000 M
AUTODOME Jr 800 HD (172.31.22.215)	172.31.22.215	00-04-63-36-65-16	AutoDome Junior HD
FLEXIDOME IP panorami (172.31.22.214)	172.31.22.214	00-07-5f-88-76-44	FlexiDome panorama 5000 M

Scan options

Range of network scan:

Local subnet only (recommended)

Across subnets

Rescan network

Change network addresses

Change the IP addresses of the selected encoders/decoders. Start with the following IP address:

Change IP Addresses

Next

**注意：**

掃描裝置可能需要一點時間。您可以取消掃描。所有已經掃描過的裝置都會顯示在表格中。

這個頁面會顯示最新已儲存設置不包含的所有視訊裝置。

取消選取不應該新增至設置之裝置的核取方塊，然後按一下**Next**。

若所選取的裝置並未位於與 DIVAR IP 系統相同的 IP 範圍中，該裝置 IP 位址可透過指定裝置 IP 範圍的開始位址加以變更。



## Authentication 頁面

**Enter passwords for devices**

Device name	IP address	User name	Password	Status
172.31.23.150	172.31.23.150	service	<input type="password"/>	
Decoder (172.31.21.204)	172.31.21.204	service	<input type="password"/>	
NDC-284-P (172.31.23.15)	172.31.23.15	service	<input type="password"/>	
VIP10 (172.31.23.24)	172.31.23.24	service	<input type="password"/>	
VIPX-1600XFMD (172.31.22.4)	172.31.22.4	service	<input type="password"/>	
VIPX-1600XFMD (172.31.22.5)	172.31.22.5	service	<input type="password"/>	

**You must authenticate at the devices of your system. To authenticate, enter the password for the user account of each device. An open green lock indicates a successful authentication. Devices with a status indicated by a yellow warning sign require an initial password; they do not allow logon with an empty password.**

**You can only click 'Next' to continue, when all locks are green.**

**To copy a password for authentication select a row with a shown password and press Ctrl + C. Then select the rows of the devices for which the copied password should be used. To paste the password press Ctrl + V.**

**Change default password**

Show passwords      Set Initial Passwords      Next

這個頁面是用來驗證受密碼保護的視訊裝置。若要輕鬆地針對多部裝置使用相同的密碼進行驗證，您可以使用剪貼簿 (CTRL+C、CTRL+V)：

1. 按一下以啟用 **Show passwords**。
2. 選取包含成功驗證之裝置的列 (顯示綠色鎖)、按下 CTRL+C、選取顯示紅色鎖的多個列，然後按 CTRL+V。

如果您過了幾秒仍然沒有在密碼欄位中輸入其他字元，或是您按了密碼欄位以外的地方，將會自動執行密碼檢查。

您可以對所有目前未受密碼保護的裝置提供全域預設密碼。

如果裝置需要初始密碼，就會顯示 。

**若要設定初始密碼：**

1. 在 **Password** 欄位中輸入密碼。
2. 按一下 **Set Initial Passwords**。

隨即設定初始密碼。

**注意：**您必須針對此清單中需要初始密碼的所有裝置設定初始密碼，才可以繼續進行。

3. 按一下 **Next** 繼續。

## Cameras 頁面

**Specify camera settings**

Camera name	IP address	Recording quality	Live quality
Camera 1 (172.31.22.227)	172.31.22.227	Bit Rate Optimized	Balanced
Camera 1 (172.31.22.229)	172.31.22.229	Bit Rate Optimized	Balanced

You can rename each camera in the 'Camera name' column.

You can configure recording quality and live quality for each camera. Fractional frame rates (FR) are indicated by the profile names and refer to the fraction of the maximum frame rate of the corresponding camera model.

You can change the settings of the 'Recording quality' and the 'Live quality' columns of multiple cameras simultaneously. To that end select those cameras and change the settings in one of the selected cameras. If the settings in a column are not identical for all selected cameras, you can click '<no change>' to avoid changing these settings unintentionally.

In the Preview pane, you can see a still image of the selected camera.

Preview

Camera 1 (172.31.22.227)

18.Feb.2016 14:31:38

Camera 1 (172.31.22.227)

Next

使用此頁面可管理系统攝影機。

## Recording 頁面

**Specify recording settings**

Selected 0 of 2

Device name	IP address	Recording profile	Storage Min Time (days)	Storage Max Time (days)
VIP X1 (172.31.22.227)	172.31.22.227	Continuous, Alarm Re	1	unlimited
NBC-255-P (172.31.22.229)	172.31.22.229	Continuous, Alarm Re	1	unlimited

Alarm Recording  
 Alarm Recording Night and Weekend  
 Continuous Only  
 Continuous Only Night and Weekend  
 Continuous, Alarm Recording  
 No Recording

You can specify the recording profile and how long you want to store the recordings.

You can change the settings for several cameras in parallel. To that end select those cameras and change the settings in one of the selected cameras. If the settings in a column are not identical for all selected cameras, you can click '<no change>' to avoid changing these settings unintentionally.

Cameras recorded by DVR devices are not shown, because the recording settings for these cameras can only be set using the configuration application of the DVR device.

Motion Alarm Recording in Recording Profiles

Recording profile	Motion Triggered Alarm Recording
Alarm Recording	<input type="checkbox"/>
Alarm Recording Night and Weekend	<input type="checkbox"/>
Continuous Only	<input type="checkbox"/>
Continuous Only Night and Weekend	<input type="checkbox"/>
Continuous, Alarm Recording	<input checked="" type="checkbox"/>
No Recording	<input type="checkbox"/>

Next

只有最近新增的攝影機才會顯示在此頁面上。一旦啟用此設置，就無法改變這些攝影機的設定檔指派。如果錄影和警報錄影皆已啟用，您就可以啟用錄影設定檔的動態錄影。若有必要，您可以在 Configuration Client (排程錄影設定 對話方塊) 中設定錄影和警報錄影。所有最近新增的攝影機中的 VCA 會自動啟用。

### Storage 頁面

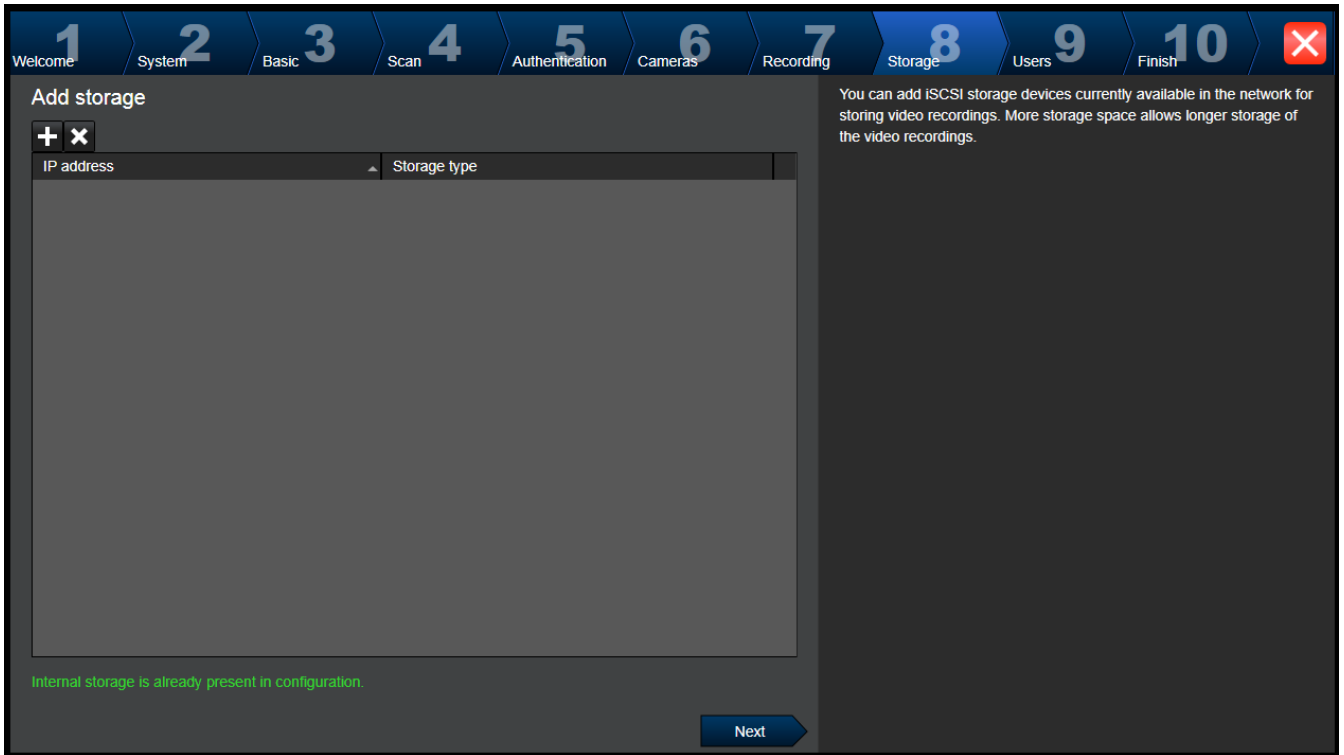

這個頁面可讓您再新增其他 iSCSI 儲存裝置

### Users 頁面

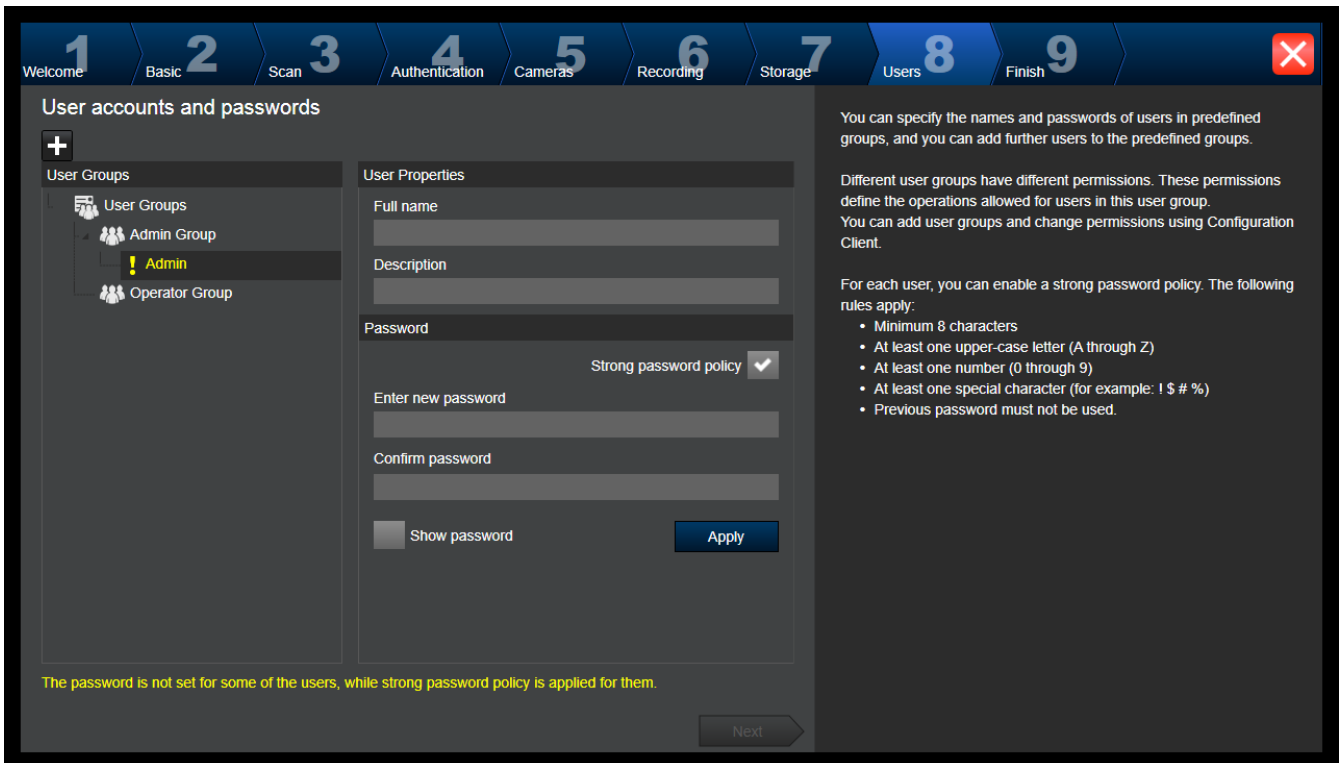

在此頁面上，您可以為現有的使用者群組新增使用者。  
▶ 請針對每個新的使用者輸入使用者名稱和說明，然後設定密碼。

#### Strong password policy

系統會針對所有新建的使用者群組預先選取 **Strong password policy** 核取方塊。

我們強力建議您最好保留此設定，以強化電腦的保護來防止未經授權的存取行為。

適用以下規則：

- 適當使用者群組的密碼長度下限，如**帳戶原則**頁面上所設定。
- 不使用舊密碼。
- 至少使用一個大寫字母 (A 到 Z)。
- 至少使用一個數字 (0 到 9)。
- 至少使用一個特殊字元 (例如：!\$ # %)。
- ▶ 按一下**Apply**套用設定，然後按一下**Next**繼續。

**注意：**只要有使用者未設定密碼，但是已啟用**Strong password policy**，您就無法繼續。若要繼續，請設定遺漏的密碼。

使用 Configuration Client 可新增使用者群組及變更使用者群組權限。

### Finish 頁面

啟用設置之前，必須先執行下列工作：

- 針對所有目前未受密碼保護的裝置提供全域預設密碼。
- 必要時請啟用您的授權套件。

### 全域預設密碼

若在 Configuration Client 中停用 **啟用時強制密碼保護** 選項 (設定 -> 選項)，則不會強制您提供全域預設密碼來進行啟用。

### 授權

展開**Licensing**，並按一下**License Wizard**以檢查或啟用您的授權套件。

按一下**Save and activate**後，會啟用設置。

順利啟用後，會再次顯示**Finish**頁面。如果有需要，您現在已經可以儲存備份：請按一下**Save backup copy**。

按一下**Save and activate**後，會啟用設置。

順利啟用後，會再次顯示**完成**頁面。如果有需要，您現在已經可以儲存備份：請按一下**Save backup copy**。

## 6.3 啟動 Configuration Client



### 注意!

只有系統管理使用者可以登入 Configuration Client。

預先設置的預設系統管理使用者稱為 Admin。當您初次啟動 Configuration Client 時，只有這個使用者可以登入 Configuration Client。

一旦您啟動 Configuration Client 之後，就可以為此系統管理使用者重新命名，並變更密碼。

### 注意：

若系統中有其他電腦上的其他使用者已啟動 Configuration Client，則您將無法啟動 Configuration Client。

### 要啟動 Configuration Client：

1. 從開始功能表，選取程式集 > BVMS > Configuration Client。  
隨即顯示用於登入的對話方塊。
2. 在**使用者名稱**欄位中輸入您的使用者名稱。  
您第一次啟動應用程式時，請輸入 Admin 做為使用者名稱，不需密碼。
3. 在**密碼**欄位中輸入您的密碼。
4. 按一下**確定**。  
應用程式開始執行。

當管理員使用者初次啟動 Configuration Client 時，將會顯示**違反密碼原則**對話方塊，要求他為此管理員使用者帳戶設定密碼。我們強力建議您保留此設定，並且根據密碼原則規定來為管理員使用者帳戶設定高強度密碼。

### 請參考

- 強式密碼原則，頁面 299
- 設置系統管理群組，頁面 304

## 6.4 設置 Configuration Client 的語言

您設置 Configuration Client 的語言，與 Windows 安裝的語言無關。



### 若要設置語言：

1. 在**設定**功能表上按一下**選項**。  
顯示**選項**對話方塊。
2. 在**語言**清單中選取想要的語言。  
如果您選取**系統語言**項目，就會使用您 Windows 的安裝語言。
3. 按一下**確定**。  
下一次重新啟動應用程式之後，語言就會切換。

## 6.5 設置 Operator Client 的語言

您設置 Operator Client 的語言，與 Windows 安裝及「Configuration Client」的語言無關。此步驟是在「Configuration Client」中執行。

### 若要設置語言：

1. 按一下**使用者群組** > 。按一下**使用者群組屬性** 索引標籤。按一下**操作權限** 索引標籤。
2. 在**語言**清單中，選取所要的語言。
3. 按一下  以儲存設定。

4. 按一下  以啟用設置。  
重新啟動 Operator Client。

## 6.6

### 掃描裝置



主視窗 > **裝置**

您可以透過 **BVMS Scan Wizard** 對話方塊的協助，掃描下列裝置並新增這些裝置：

- VRM 裝置
- 編碼器
- 僅具備即時功能的編碼器
- 僅具備即時功能的 ONVIF 編碼器
- 本機儲存裝置編碼器
- 解碼器
- Video Streaming Gateway (VSG) 裝置
- DVR 裝置
- VIDOS NVR

如果您要透過掃描新增裝置，請參閱 [裝置 頁面](#), [頁面 102](#) 一章中個別的裝置主題。

請參考

- [經由掃描新增 VRM 裝置](#), [頁面 147](#)
- [經由掃描新增僅具備即時功能的 ONVIF 裝置](#), [頁面 201](#)
- [經由掃描新增僅具備即時功能的裝置](#), [頁面 180](#)
- [新增裝置](#), [頁面 103](#)

## 6.7

### 存取系統

您可執行以下步驟來存取系統：

1. 執行以下其中一個步驟，選取所要系統的網路位址：
  - 按一下預先選取的清單項目。
  - 手動輸入網路位址：
  - 使用 Server Lookup 選取網路位址。
2. 登入所要的系統：
  - 單一伺服器系統
  - Enterprise System

## 6.8

### 使用 Server Lookup

- BVMS Server Lookup 功能可讓操作員從提供的伺服器清單中連線到 BVMS Management Server。
- Configuration Client 或 Operator Client 的單一使用者可以依序連線到多個系統存取點。
- 系統存取點可以是 Management Server 或 Enterprise Management Server。
- Server Lookup 會使用專用 Management Server 代管伺服器清單。
- Server Lookup 和 Management Server 或 Enterprise Management Server 功能可以在同一部機器上執行。
- Server Lookup 支援您透過系統存取點的名稱或說明來找出這些存取點。
- 一旦連線到 Management Server 之後，Operator Client 就會接收來自 BVMS Management Server 的事件和警報，並即時顯示與播放

**若要存取：**

1. 啟動 Operator Client 或 Configuration Client。  
登入對話方塊會顯示。
2. 在 **連線** 清單中選取 **<位址簿...>** 用於 Configuration Client 或 **<位址簿...>** 用於 Operator Client。  
如果已設置伺服器的私有與公用 IP 位址，便會在此標示。  
如果是第一次選取 **<位址簿...>** 或 **<位址簿...>**，則會顯示 **Server Lookup** 對話方塊。
3. 在 **(Enterprise) Management Server 位址:** 欄位，請輸入所要伺服器的有效網路位址。
4. 輸入有效的使用者名稱與密碼。
5. 若有必要，請按一下 **記住設定**。
6. 按一下 **確定**。  
隨即顯示 **Server Lookup** 對話方塊。
7. 選取所要的伺服器。
8. 按一下 **確定**。
9. 如果所選的伺服器同時有私有與公用網路位址，會有訊息方塊顯示，詢問您的電腦是否位於所選伺服器的私有網路。  
伺服器名稱會新增至登入對話方塊的 **連線** 清單。
10. 在 **連線** 清單選擇此伺服器，並按一下 **確定**。  
如果您已選擇 **記住設定** 的核取方塊，則當您再次要存取此伺服器時，您可以直接選擇此伺服器。

## 6.9 設定遠端存取

您可以為不具 Enterprise System 的單一系統設置遠端存取，也可以為 Enterprise System 設置遠端存取。

### 6.9.1 遠端存取

**注意！**

為了避免他人未經授權透過網際網路存取視訊資料，我們強烈建議您使用適當的密碼來保護系統中的所有使用者和裝置。

使用密碼保護攝影機 / 編碼器的所有層級 (service / user / live)。

**變更密碼的相關主題**

- *使用者屬性 頁面, 頁面 282*
- *變更編碼器 / 解碼器的密碼*
- *變更 VRM 裝置的密碼, 頁面 151*

BVMS 中的遠端存取目標是將不同的私人網路連線到公用網路。

Operator Client 電腦可透過公用介面 (路由器) 同時或循序存取具有私人 (區域) 網路位址的多個網路。路由器的任務是將傳入的公用網路流量轉譯成對應的私人網路位址。

Operator Client 的使用者可透過遠端存取功能來存取 Management Server 或 Enterprise Management Server 與他們的裝置。

您無法透過遠端存取功能來存取以下裝置/功能：

- 播放本機儲存裝置
- ONVIF
- DiBos
- iSCSI 直接重播

以下影像顯示在單一系統遠端存取 BVMS 裝置的例子：

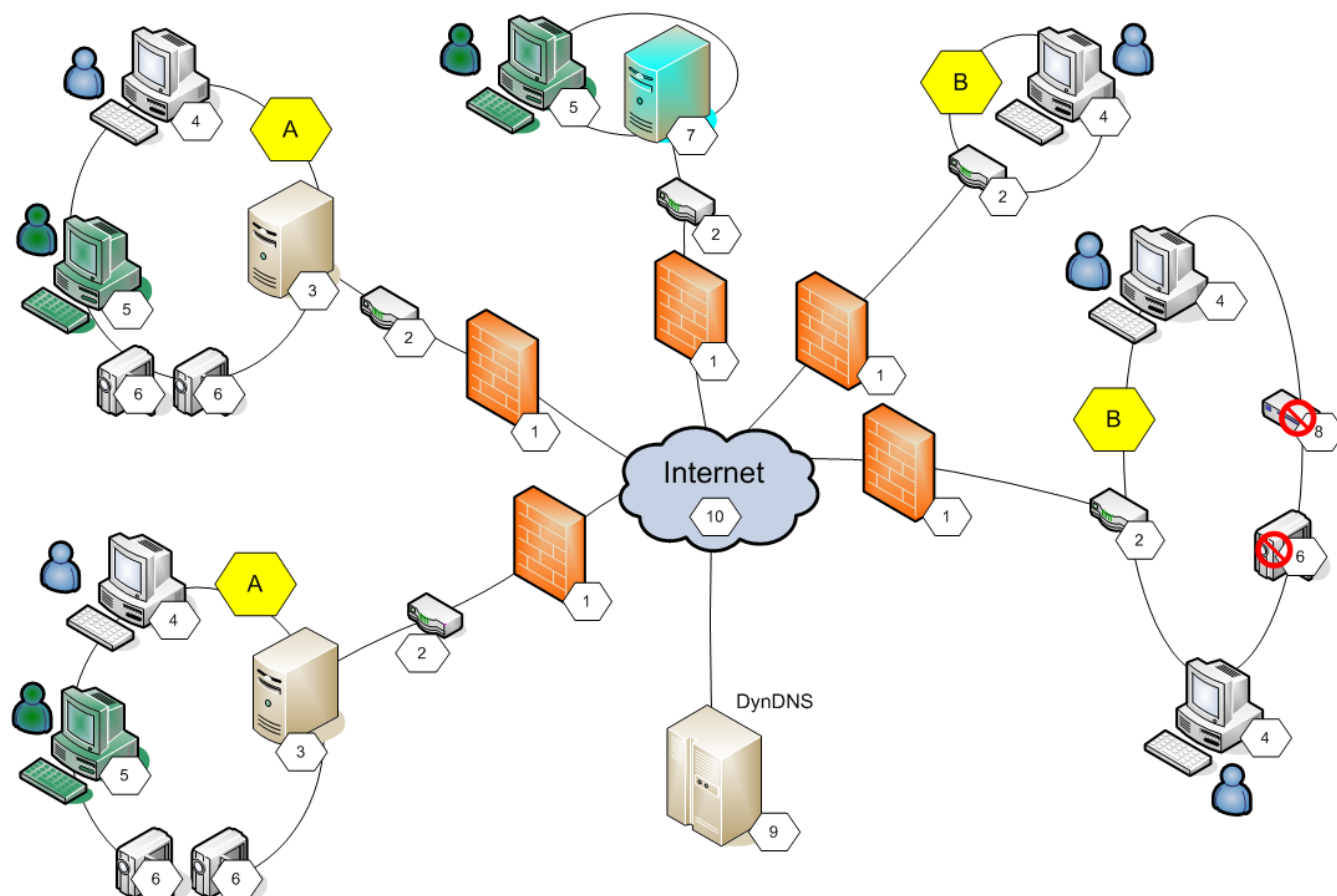

1	防火牆	6	IP 攝影機 / 編碼器
2	路由器	7	Enterprise Management Server
3	Management Server	8	解碼器
4	Operator Client	9	DynDNS 伺服器
5	Configuration Client	10	全球資訊網 (World Wide Web)
A	遠端網路	B	區域網路

以下影像顯示從具有 Enterprise System 的私有網路遠端存取 BVMS 系統的例子：



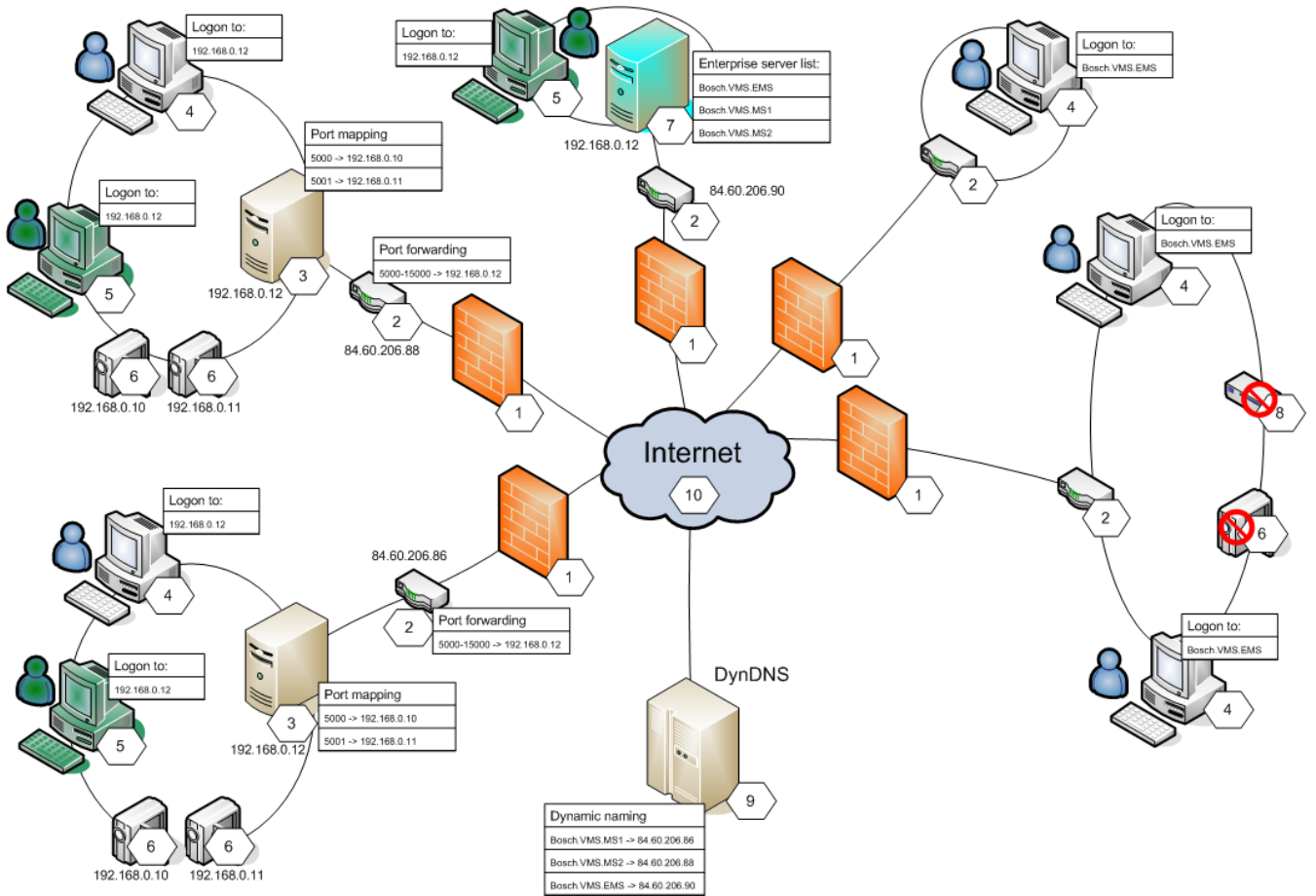

1	防火牆	6	IP 攝影機 / 編碼器
2	路由器 連接埠轉送	7	Enterprise Management Server Enterprise 伺服器清單
3	Management Server 連接埠對應	8	解碼器
4	Operator Client 登入至	9	DynDNS 伺服器 動態命名
5	Configuration Client 登入至	10	全球資訊網 (World Wide Web)

在遠端網路要啟用 Operator Client 來遠端存取裝置時，除了應指派路由器的公用網路位址到每項裝置，尚需指派公用連接埠號碼。存取時，Operator Client 會使用這組連接埠號碼與公用網路位址。在私有網路時，經由這組公用連結埠號碼輸入的資料流會轉送至私有網路位址與對應設備的連接埠號碼。您可在 Configuration Client 設定 Operator Client 所用的連結埠對應。



**注意!**

此外，網路管理員必須在私有網路的路由器設定連接埠轉送。網路管理員必須確認，經由這些埠的遠端存取是在 BVMS 的環境之外運行。

**請參考**

- 遠端存取設定對話方塊 (設定功能表), 頁面 100
- 連接埠對應表對話方塊, 頁面 101

## 6.9.2 不具 Enterprise System 的設定

### 若要設定：

1. 您可在 **遠端存取設定** 對話方塊中設定遠端存取。
2. 設定路由器。

### 相關主題

- *遠端存取設定對話方塊 (設定功能表), 頁面 100*

## 6.9.3 具備 Enterprise System 的設定

### 若要設定：

1. 設定伺服器清單。
2. 設定 Enterprise User Groups 與 Enterprise Accounts。
3. 您可在 **遠端存取設定** 對話方塊中設定遠端存取。
4. 設定路由器。

### 相關主題

- *設定 Enterprise System 的伺服器清單, 頁面 75*
- *建立群組或帳戶, 頁面 300*
- *遠端存取設定對話方塊 (設定功能表), 頁面 100*

## 6.10 啟用軟體授權

當您初次安裝 BVMS 時，必須啟用您訂購的軟體套件授權，包括基本套件與各種擴充及/或選用功能。

### 前置條件

- 您從 Bosch 收到的授權碼
- 可存取網際網路的電腦
- Bosch Security Systems Software License Manager 的帳戶

### 程序

若要啟用軟體授權，您必須執行下列步驟：

1. *擷取電腦簽章, 頁面 67*
2. *取得啟用金鑰, 頁面 67*
3. *啟用系統, 頁面 67*

### 請參考

- *License Manager 對話方塊 (工具功能表), 頁面 96*

### 6.10.1 下載配套資訊檔案

當您訂購 BVMS 軟體套件、擴充功能及選用功能時，您會從 Bosch 收到授權碼，通常也會收到 XML 配套檔案，其中包含您已訂購的套件、擴充功能及選用功能的所有授權。

有了配套資訊檔案，您就可以簡化啟用軟體授權的程序。

如果您尚未從 Bosch 收到配套資訊檔案，可以從 Bosch Security Systems Software License Manager 下載。

### 若要下載配套資訊檔案：

1. 在可存取網際網路的電腦上，將下列 URL 輸入到瀏覽器中：  
<https://activation.boschsecurity.com>。
2. 登入 Bosch Security Systems Software License Manager。  
如果您還沒有帳戶，請建立新的帳戶。
3. 按一下 Download Bundle File。  
隨即顯示 Download Original Bundle File 對話方塊。
4. 在 Authorization Number 欄位中，輸入您從 Bosch 收到的授權碼，然後按一下 Submit。

5. 儲存配套資訊檔案。

## 6.10.2

### 擷取電腦簽章

若要擷取電腦簽章：

1. 啟動 BVMS Configuration Client。
2. 在工具功能表上按一下 **License Manager...**  
隨即顯示 **License Manager** 對話方塊。
3. 按一下以核取您要啟用的軟體套件、功能與擴充功能的方塊。如需擴充功能，請輸入授權數目。  
或者  
如果您已從 Bosch 收到配套資訊檔案，請按一下 **匯入配套資訊** 將它匯入。  
如果您尚未收到配套資訊檔案，請從 Bosch Security Systems Software License Manager 下載。詳情請參閱 **下載配套資訊檔案**，頁面 66。
4. 按一下 **啟用**。  
隨即顯示 **授權啟用** 對話方塊。
5. 複製電腦簽章並貼到文字檔案中。

#### 注意!

更換 Management Server 電腦上的硬體後，此電腦簽章便可能更改。電腦簽章更改時，基本套件的授權便失效。

為了避免發生授權問題，請先完成軟硬體設置後，再產生電腦簽章。

下列硬體變更會導致基本授權失效：

更換網路介面卡。

新增 VMWare 或 VPN 虛擬網路介面。

新增或啟用 WLAN 網路介面。



## 6.10.3

### 取得啟用金鑰

若要取得啟用金鑰：

1. 在可存取網際網路的電腦上，將下列 URL 輸入到瀏覽器中：  
<https://activation.boschsecurity.com>。
2. 登入 Bosch Security Systems Software License Manager。  
如果您還沒有帳戶，請建立新的帳戶。
3. 按一下 **License Activation**。  
隨即顯示 **License Activation** 對話方塊。
4. 在 **Authorization Number** 欄位中，輸入您從 Bosch 收到的授權碼，然後按一下 。  
隨即顯示 **License Activation** 對話方塊。
5. 在 **License Activation** 對話方塊中，填寫下列欄位：
  - **Computer Signature**：從您儲存所在的文字檔案中複製電腦簽章，然後在這裡貼上。
  - **Installation Site**：輸入安裝站點資訊。
  - **Comment**：如有需要，可輸入註解 (選用)。
6. 按一下 **Submit**。  
隨即顯示 **License Activation** 對話方塊，其中會顯示您的授權啟用和授權啟用金鑰的摘要。
7. 複製啟用金鑰，並將其貼到文字檔中，或是透過電子郵件將其傳送到所需的電子郵件帳戶。

## 6.10.4

### 啟用系統

若要啟用系統：

1. 啟動 BVMS Configuration Client。
2. 在工具功能表上按一下 **License Manager...**  
隨即顯示 **License Manager** 對話方塊。

3. 按一下以核取您要啟用的軟體套件、功能與擴充功能的方塊。如需擴充功能，請輸入授權數目。  
或者  
如果您已從 Bosch 收到配套資訊檔案，請按一下**匯入配套資訊**將它匯入。  
如果您尚未收到配套資訊檔案，請從 Bosch Security Systems Software License Manager 下載。詳情請參閱 [下載配套資訊檔案](#)，[頁面 66](#)。
4. 按一下**啟用**。  
隨即顯示**授權啟用**對話方塊。
5. 從您儲存所在的文字檔案中複製授權啟用金鑰，然後將其貼到**License Activation Key:** 欄位中。
6. 按一下**啟用**。  
隨即啟用適當的軟體套件。
7. 按一下**關閉**，關閉**License Manager**對話方塊。

## 6.11 維護 BVMS

本章提供如何維護剛安裝或升級之 BVMS 的相關資訊。

請執行下列工作來維護系統：

- 匯出 BVMS 設置和使用者設定。系統不會匯出版本歷程記錄 (之前啟用的所有設置版本)。建議您先啟用設置，然後再匯出。
  - 請參閱 [若要匯出設置資料](#)，[頁面 68](#)以了解相關程序。

或

- 執行 elements.bvms 的備份。如果您想要還原 (Enterprise) Management Server，包括版本歷程記錄，就必須執行此工作。但不包括使用者設定。
  - 請參閱 [若要執行備份](#)，[頁面 68](#)以了解相關程序。
- 儲存 VRM 設置檔案 (config.xml)
  - 請參閱 [若要儲存 VRM 設置](#)，[頁面 69](#)以了解相關程序。

這個匯出的設置不會保留系統的歷程記錄。無法進行復原。

整個系統設置，包括系統變更的完整歷程記錄，都會儲存在一個檔案中：

C:\ProgramData\Bosch\VMS\Elements.bvms.

**若要匯出設置資料：**

1. 在系統功能表按一下**匯出設置....**  
**匯出設置檔**對話方塊隨即顯示。



**注意：**如果您目前的設置工作副本並未啟用 ( 作用中)，應該匯出此工作副本而非已啟用的設置。

2. 按一下**儲存**。
3. 輸入檔案名稱。  
目前設置已匯出。已建立具備資料庫與使用者資料的 .zip 檔。

**若要執行備份：**

1. 在 (Enterprise) Management Server 上停止 BVMS **Central Server** 服務。
2. 將 elements.bvms 檔案複製到所需的目錄以進行備份。
3. 在 (Enterprise) Management Server 上啟動 BVMS **Central Server** 服務。

VRM 設置會儲存在名為 config.xml 的單一加密檔案中。

您可以在 VRM 服務正常執行時，複製並儲存此檔案以進行備份。

此檔案經過加密而且包含所有 VRM 相關資料，例如：

- 使用者資料
- 所有系統裝置及其 VRM 相關設定

部分 VRM 設置也會儲存在 BVMS 設置中。當您變更這些資料時，變更就會在啟用 BVMS 設置之後寫入 config.xml。

下列設定不會儲存在 BVMS 設置中：

- **VRM 設定 > 主要設定**
- **網路 > SNMP**
- **服務 > 進階**
- **錄影偏好設定**
- **負載平衡**

當您在其中一個頁面上進行變更時，變更會立即寫入 VRM 伺服器，但是不會儲存在 BVMS 設置中。

#### 若要儲存 VRM 設置：

- ▶ 將 Config.xml 複製到安全的位置。

您可以在主要 VRM 的下列目錄中找到這個檔案：

C:\Program Files (x86)\Bosch\Video Recording Manager\primary\VRM Server

您可以在次要 VRM 的下列目錄中找到這個檔案：

C:\Program Files (x86)\Bosch\Video Recording Manager\secondary\VRM Server

## 6.12

### 更換裝置

本章提供如何修復系統的相關資訊，例如裝置故障且必須更換時。

#### 前置條件

已經執行維護工作。

#### 請參考

- *維護 BVMS, 頁面 68*

### 6.12.1

#### 更換 MS / EMS

更換 Management Server 與 Enterprise Management Server 之間沒有任何差異。

您可以還原舊 Management Server 或 Enterprise Management Server 的設置，也可以匯入已匯出的設置。

當您還原設置時，伺服器 ID 維持不變。

當您匯入設置時，就會使用新系統的伺服器 ID。如果您想要建立 Enterprise System 並使用在每個 Management Server 中匯入的匯出設置做為範本，就需要新的伺服器 ID。這個 Enterprise System 中的每個 Management Server 都必須具有唯一的伺服器 ID。

您可以匯入已匯出的設置以及這個設置的使用者設定。使用者設定包含這個設置中新增的使用者以及其 Operator Client 設定，例如視窗大小和我的最愛。

**注意：**匯入設置並不會還原舊設置的版本歷程記錄。當您匯入設置時，不會匯入任何使用者設定。您必須手動還原匯出的使用者設定。

#### 若要匯入設置：

1. 在系統功能表上按一下 **匯入設置...**。  
顯示 **匯入設置檔** 對話方塊。
2. 選擇所要匯入的檔案，按一下 **開啟**。  
隨即顯示 **匯入設置...** 對話方塊。
3. 輸入適當的密碼，並按一下 **確定**。  
隨後 Configuration Client 則重新啟動。您必須重新登入。  
匯入的設置尚未啟用，但可以在 Configuration Client 編輯。

#### 若要還原匯出的設置：

您只能在 BVMS **Central Server** 服務停止時存取（複製、刪除）這個檔案。

1. 在 (Enterprise) Management Server 上停止 BVMS **Central Server** 服務。
2. 必要時，請將備份檔案重新命名為 Elements.bvms。
3. 取代現有的 Elements.bvms。
4. 在 (Enterprise) Management Server 上啟動 BVMS **Central Server** 服務。

**注意：**若要將系統重設為空白設置，請停止此服務並刪除 Elements.bvms。

其他設置檔案：

- Elements.bvms.bak (V.2.2 以上版本)：上次啟用的自動備份檔案，包括版本歷程記錄。但不包括之後對未啟用的設置所做的變更。
- Elements\_Backup\*\*\*\*\*.bvms：舊版的設置。這個檔案是在軟體更新後所建立。

#### 若要還原匯出的使用者設定：

1. 解壓縮維護匯出作業期間建立的 ZIP 檔案。  
擷取出export.bvms 檔案和UserData 目錄。
2. 在所需的 (Enterprise) Management Server 上：將UserData 目錄複製到C:\ProgramData \Bosch\VMS\。

## 6.12.2















### 更換 VRM

#### 前置條件

- 已安裝的作業系統，包含正確的網路設定及正確的 VRM 版本。

#### 若要在 BVMS 中更換 VRM 裝置：

1. 啟動 BVMS Configuration Client。
2. 在裝置樹狀結構中，選取 VRM 裝置。
3. 在下列頁面上進行設定，然後儲存並啟用設置：

- 主視窗 > 裝置 > 展開  > 展開  > 
- 主視窗 > 裝置 > 展開  > 展開  > **VRM 設定 > 主要設定**
- 主視窗 > 裝置 > 展開  > 展開  > **網路 > SNMP**
- 主視窗 > 裝置 > 展開  > 展開  > **服務 > 進階**
- 主視窗 > 裝置 > 展開  > 展開  >  > **進階設定 > 錄影偏好設定**
- 主視窗 > 裝置 > 展開  > 展開  >  > **iSCSI > 負載平衡**

#### 若要在沒有 BVMS 的情況下更換 VRM 裝置：

您可以使用來自 VRM 裝置的原始備份 config.xml，其中包含所有設置設定 (不需要進一步設定)。

1. 停止 Video Recording Manager 服務。
2. 將 config.xml 複製到新的伺服器。
3. 啟動 Video Recording Manager 服務。

#### 若要更換 iSCSI 裝置 (已規劃容錯移轉)：

1. 加入新的 iSCSI 裝置。
2. 使用 Configuration Manager，在要更換的 iSCSI 裝置上，將所有 LUN 設置成唯讀。

**注意：**當您不再需要舊的錄影時，可以移除舊的 iSCSI 裝置。



#### 注意!

當您設置新的 iSCSI 裝置時，我們建議您使用與舊的裝置相同的 CHAP 密碼。

如果您使用新的 CHAP 密碼，請務必將此新密碼設定為全系統的 CHAP 密碼，並將它指派給所有 iSCSI 裝置和 VRM。

否則，您將無法驗證 iSCSI 及顯示來自 iSCSI 裝置的直接播放。

#### 相關主題

- 全系統 CHAP 密碼，頁面 150
- 全域 iSCSI 連線密碼 (CHAP 密碼)：，頁面 100

## 6.12.3 更換編碼器或解碼器



### 注意!

如果您想要保留裝置的錄影，請勿從裝置樹狀結構中移除裝置。若要更換這個裝置，請交換硬體。

### 更換相同類型的編碼器/解碼器

前置條件是原廠預設裝置 (IP 位址 = 192.168.0.1)。

1. 中斷舊裝置與網路的連線。
2. 請勿從 BVMS Configuration Client 的裝置樹狀結構中刪除裝置！從 VRM 中刪除裝置時，錄影會遺失。
3. 將相同類型的新裝置連接到網路。



### 注意!

後續步驟需要使用上述的預設 IP 位址。如果使用 DHCP 指派的 IP 位址，您就無法執行初始裝置掃描。

4. Configuration Client : 在**硬體**功能表上按一下**初始裝置掃描**。  
隨即顯示**初始裝置掃描**對話方塊。
5. 按一下儲存格以變更所要的位址。若要變更多個裝置，請選取所要的列。您可以按下 CTRL 或 SHIFT 鍵來選取多個裝置。然後在選取的列上按一下滑鼠右鍵，再按一下**設定 IP 位址**或按一下**設定子網路遮罩**以變更對應的值。  
您必須輸入正確的子網路遮罩和 IP 位址。  
子網路遮罩和 IP 位址必須與被取代的裝置完全相同。
6. 按一下**確定**。
7. 幾秒後，您就可以在裝置樹狀結構中存取裝置設定。
8. 變更不是由 BVMS 控制的所有必要裝置設定 (請參閱下列資訊)。
9. 儲存並啟用。

### 注意：

- 初始裝置掃描只會尋找具有預設 IP 位址 (192.168.0.1) 或重複 IP 位址的裝置。
- 請勿使用 VRM 或 NVR 掃描來掃描預設裝置，因為您之後將無法變更 IP 位址。

### 更換具有 DHCP 指派之 IP 位址的編碼器：

前置條件是原廠預設編碼器 (DHCP 指派的 IP)。

1. 將編碼器直接連接到電腦的乙太網路連接埠。
2. 記下 TCP/IPv4 的網路介面卡設置，以便之後還原。
3. 在電腦的網路介面卡上，針對網路介面卡設置下列固定的 IP 位址和子網路遮罩：
  - 192.168.0.2
  - 255.255.255.0
4. 啟動 Internet Explorer。
5. 在**網址**列中，輸入 192.168.0.1。  
裝置的網頁隨即顯示。
6. 按一下**設定**，然後按一下**網路**。
7. 在**網路**頁面的**DHCP**清單中，選取**關閉**。
8. 在**IP 位址**欄位、**子網路遮罩**欄位和**閘道位址**欄位中，輸入適用於網路的必要值。
9. 按一下**設定並重新啟動**。
10. 還原網路介面卡設置。

### 更換其他裝置類型的編碼器/解碼器

- 中斷舊裝置與網路的連線。

- 請勿從 BVMS Configuration Client 的裝置樹狀結構中刪除裝置！從 NVR 中刪除裝置時，錄影會遺失。
- 將新類型的新裝置連接到網路。

主視窗 >  裝置 > 展開  > 展開  > 展開  > 以滑鼠右鍵按一下  > 按一下編輯編碼器 > 編輯編碼器對話方塊

或

主視窗 >  裝置 > 展開  > 在  上按一下滑鼠右鍵 > 按一下編輯編碼器 > 編輯編碼器對話方塊

或

主視窗 >  裝置 > 展開  > 在  上按一下滑鼠右鍵 > 按一下編輯編碼器 > 編輯編碼器對話方塊

或

主視窗 >  裝置 > 展開  > 展開  > 在  上按一下滑鼠右鍵 > 按一下編輯解碼器 > 編輯解碼器對話方塊

裝置升級後，您可以更新裝置功能。文字訊息會告訴您擷取的裝置功能是否與儲存在 BVMS 中的裝置功能相符。

#### 更新：

1. 按一下**確定**。

隨即顯示文字方塊，並顯示下列文字：

**如果您套用裝置功能，此裝置的錄影設定及事件設定可能變更。檢查此裝置的這些設定。**

2. 按一下**確定**。

裝置功能即完成更新。

#### 更換 VSG 攝影機

當您更換 VSG 攝影機時，請確定更換的攝影機與舊的攝影機具有相同的類型、相同的 IP 位址及相同的 ONVIF 設定檔。

此外，在更換舊的 AXIS 攝影機之前，您必須先經由 VSG 攝影機的網頁介面，於新的 AXIS 攝影機上進行下列設定：

- 設定根使用者的密碼
- 設置時間同步
- 停用連結-本機位址
- 建立 ONVIF 使用者
- 停用重播攻擊保護

#### 由 BVMS 控制的設定

在 BVMS 系統中設置的編碼器和解碼器是由 BVMS Server 控制，因此無法與其他應用程式共用。

您可以使用 BVMS 裝置監視器來檢查哪個裝置所顯示的設置與 BVMS 設置不相符。

BVMS Configuration Client 會提供所有 BVIP 裝置的設置頁面。

設定的規模取決於特定的 BVIP 機型 (例如 VIPX 1600 XFM4)。

為了與 BVMS 系統順暢整合，BVMS 會持續控制所有必要的 BVIP 設定。

由 BVMS 控制的設定：



- 攝影機名稱
- 時間伺服器設定
- 錄影管理 (設定檔、保留時間、排程)
- 品質設定的定義
- 密碼

儲存在 BVMS 設置中，但無法在裝置上變更的設置：

- IP 位址 (您可以使用 BVMS 的 IP 裝置設置來變更 IP 位址)
- 繼電器 / 輸入名稱 (系統會顯示裝置中的名稱與 BVMS 中設置的名稱之間的差異)

#### 裝置設置不相符的系統事件

- 一旦在定期檢查期間修正了裝置的設置之後，就會產生 SystemInfo 事件。
- 第一次在裝置上偵測到不相符的設置之後，就會產生 SystemWarning 事件。在設置透過啟用或定期修正加以更正之前，後續檢查不會引發這個事件。
- 一旦在啟用或定期檢查期間偵測到設置的相關錯誤之後，就會產生 SytemError 事件。在設置透過啟用或定期修正加以更正之前，後續檢查不會引發這個事件。

### 6.12.4 更換 Operator Client

若要更換 **Operator Client** 工作站：

1. 更換電腦。
2. 在新的電腦上啟動 BVMS 安裝程式。
3. 在要安裝的元件清單中，選取 Operator Client。  
必要時，請選取原本安裝在更換電腦上的其他元件。
4. 安裝軟體。

### 6.12.5 最終測試

若要檢查 MS / EMS 更換項目與 **Operator Client** 更換項目：

1. 啟用設置。
2. 請啟動 Operator Client。
3. 檢查 Operator Client 中的邏輯樹狀結構。  
它必須與 Configuration Client 中的邏輯樹狀結構完全相同。

若要檢查 **VRM** 更換項目：

- ▶ 啟動 VRM Monitor 並檢查作用中錄影。

### 6.12.6 復原 Divar IP 3000/7000

請參閱 DIVAR IP 3000 或 DIVAR IP 7000 的安裝手冊。您會在有關復原裝置的章節中，找到如何繼續進行的資訊。

## 6.13 設置時間同步



#### 注意!

請確保 BVMS 中所有電腦的時間皆與 Management Server 同步。否則您可能會遺失錄影。設置 Management Server 上的時間伺服器軟體。在其他電腦上，使用標準 Windows 程序，將 Management Server 的 IP 位址設置為時間伺服器。

### 6.14 設置編碼器的儲存媒體

主視窗 >  裝置 > 展開  > 展開  >  >  > 進階設定 > 錄影管理

**注意：**請確定這個編碼器的所需攝影機已新增至邏輯樹狀結構。

您必須將編碼器的儲存媒體設置為使用 ANR 功能。

**注意：**如果您想要設置已經新增至系統且經由 VRM 錄影之編碼器的儲存媒體，請確定次要錄影已停止：

General Camera **Recording** Alarm VCA Interfaces Network Service

Recording Management Recording Preferences SD Card Status

▼ Primary Recording

Preferred storage target type Managed

Recording is managed by Address 172.30.11.75 Encryption Status

▼ Secondary Recording

Preferred storage target type SD card

Local target Address 172.31.22.52 Status 98% of 14.75 GB in use Password Add

Retention time [days] Auto

ANR 功能只能在具有韌體版本 5.90 或更新版本的編碼器上運作。並非所有編碼器類型都支援 ANR，即使安裝了正確的韌體版本也一樣。

#### 設置編碼器的儲存媒體：

1. 在次要錄影下的**偏好的儲存目標類型**清單中，選取儲存媒體。您可以根據裝置類型使用不同的媒體。
2. 若有必要，請按一下「...」按鈕將儲存媒體格式化。  
格式化程序順利完成後，您就可以開始在 ANR 功能中使用此儲存媒體。
3. 在**攝影機與錄影**頁面設置此編碼器的 ANR 功能。

#### 請參考

- 錄影管理頁面, 頁面 198
- 設置 ANR 功能, 頁面 257

## 7 建立 Enterprise System

執行下列工作在一個 Enterprise Management Server 與多個 Management Server 電腦上建立 Enterprise System :

1. 設定 Enterprise System 的伺服器清單, 頁面 75
2. 建立 Enterprise User Group, 頁面 76
3. 建立 Enterprise Account, 頁面 77

您需要有使用 Enterprise System 的有效授權。

請參考

- Enterprise System, 頁面 19

### 7.1 設定 Enterprise System 的伺服器清單



主視窗 > **裝置 > Enterprise 系統 > 伺服器清單 / 位址簿**

在適當 Management Server 的伺服器清單, 您可設定多台 Management Server 電腦。

如果需要同時存取, 您必須設定一個或多個 Enterprise User Group。此動作會將 Management Server 改變為 Enterprise Management Server。

Operator Client 的使用者可以用 Enterprise User Group 的使用者名稱來登入, 以同時存取這些 Management Server 設定在伺服器清單的電腦。



操作許可是在 Enterprise User Group 索引標籤、**使用者群組** 中的 Enterprise Management Server 上設定。



裝置許可是在 Enterprise Access 索引標籤、**使用者群組** 中的 Management Server 上設定。

- 按一下  以儲存設定。

- 按一下  以復原上次的設定。

- 按一下  以啟用設置。

**新增伺服器：**

1. 按一下**新增伺服器**。  
隨即顯示**新增伺服器**對話方塊。
2. 輸入伺服器的顯示名稱並輸入私有網路位址 (DNS 名稱或 IP 位址)。
3. 需要時, 輸入公用網路位址 (DNS 名稱或 IP 位址), 以進行遠端存取。
4. 按一下**確定**。
5. 重複這些步驟, 直到您已新增所有需要的 Management Server 電腦。

**若要新增欄：**

- ▶ 在表格標題上按一下滑鼠右鍵, 然後按一下 **新增欄**。  
您最多可新增 10 欄。  
要刪除某欄, 請於該欄按一下滑鼠右鍵, 然後按一下 **刪除欄**。
- ✓ 匯出「伺服器清單」時, 也將同時匯出新增的欄。

已設置您的 Enterprise System 的 Management Server 電腦。  
下列擷取畫面顯示了範例：

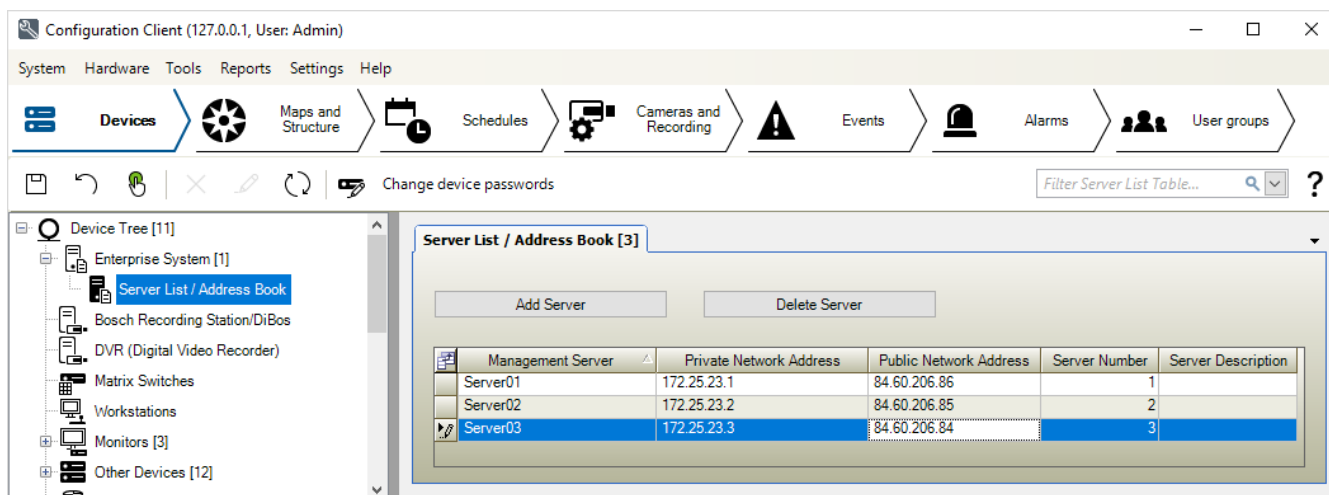

請參考

- Enterprise System, 頁面 19
- 伺服器清單 / 位址簿頁面, 頁面 106
- 使用者群組 頁面, 頁面 280
- 使用 Server Lookup, 頁面 62

## 7.2 建立 Enterprise User Group



主視窗 > **使用者群組**

您針對 Enterprise Management Server 上的 Enterprise System 執行建立 Enterprise User Group 的工作。

您會建立包含使用者的 Enterprise User Group 以設置其操作權限。這些操作權限可在與 Enterprise Management Server 連線的 Operator Client 上取得。操作權限的一個範例為警報監視器的使用者介面。

**若要建立 Enterprise User Group：**

1. 按一下 **Enterprise User Groups** 索引標籤。



**注意：**只有當有適當的授權可用，而且已在 **裝置 > Enterprise 系統 > 伺服器清單 / 位址簿** 中設置一部或多部 Management Server 電腦時，才可以使用 **Enterprise User Groups** 索引標籤。

2. 按一下 。  
隨即顯示 **新 Enterprise User Group** 對話方塊。
3. 輸入名稱與說明。
4. 按一下 **確定**。  
此 Enterprise User Group 隨即新增至對應的樹狀結構中。
5. 在新的 Enterprise group 上按一下滑鼠右鍵，然後按一下 **重新命名**。
6. 輸入所要的名稱，然後按下 ENTER。
7. 在 **操作權限** 頁面上，視需要為已設置的 Management Server 電腦設置操作權限與伺服器存取權限。

請參考

- 使用者群組屬性 頁面, 頁面 281
- 操作員功能頁面, 頁面 289
- 優先順序 頁面, 頁面 291
- 使用者介面 頁面, 頁面 292
- 伺服器存取頁面, 頁面 293

## 7.3 建立 Enterprise Account



主視窗 > 使用者群組



**注意!**

裝置樹狀結構中必須至少設置一個裝置，才能加入 Enterprise Account。

您會在 Management Server 上進行建立 Enterprise Account 的工作。在屬於您的 Enterprise System 成員的每部 Management Server 上重複此工作。

您會建立 Enterprise Account，以便為使用 Enterprise System 的 Operator Client 設置裝置權限。

**若要建立 Enterprise Account：**

1. 按一下 **Enterprise** 存取索引標籤。



2. 按一下 。

隨即顯示新 **Enterprise Account** 對話方塊。

3. 輸入名稱與說明。
4. 系統會針對所有新建的使用者帳戶預先選取**使用者必須在下次登入時變更密碼**核取方塊。  
根據密碼原則規定輸入密碼，然後確認此密碼。

5. 按一下**確定**。

新的 Enterprise Account 隨即新增至對應的樹狀結構中。



6. 在新的 Enterprise Account 上按一下滑鼠右鍵，然後按一下**重新命名**。
7. 輸入所要的名稱，然後按下 ENTER。
8. 在**裝置權限**頁面上，視需要設置認證與裝置權限。

請參考

- 強式密碼原則, 頁面 299
- 認證頁面, 頁面 288
- 邏輯樹狀結構 頁面, 頁面 288
- 事件與警報 頁面, 頁面 286
- 控制優先順序頁面, 頁面 285
- 攝影機權限 頁面, 頁面 284
- 解碼器權限 頁面, 頁面 286

## 8 設置指令碼

本章說明如何設置指令碼。指令碼出現於 BVMS 的許多位置。

1. 按一下  以儲存設定。
2. 按一下  以復原上次的設定。
3. 按一下  以啟用設置。



### 注意!

伺服器指令碼會在 Management Server 服務重新啟用期間啟用，即使並未從 Configuration Client 中啟用也一樣。

### 8.1 管理指令碼

主視窗

您可以使用下列指令碼處理語言來建立指令碼：

- C#
- VB.Net

您無法變更現有指令碼的指令碼處理語言。

您可以建立「用戶端指令碼」或「伺服器指令碼」。

您可新增程式碼片段至每一指令碼。

若要取得關於輸入程式碼的說明，請按一下**指令碼編輯器**對話方塊中的  **?**。顯示 Bosch 指令碼 API 說明。

**若要新增伺服器指令碼：**

1. 在**工具功能表**按一下**指令碼編輯器**指令。  
如果尚未建立指令碼，會顯示**選擇指令碼語言**對話方塊。
2. 在**指令碼語言**清單中，選取所要的項目。  
**指令碼編輯器**對話方塊隨即顯示。
3. 在**指令碼編輯器**對話方塊的左窗格中，以滑鼠右鍵按一下ServerScript，然後按一下**新程式碼片段**。  
隨即新增程式碼片段。
4. 輸入您的程式碼。

**若要新增用戶端指令碼：**

1. 在**工具功能表**按一下**指令碼編輯器**指令。  
如果尚未建立指令碼，會顯示**選擇指令碼語言**對話方塊。
2. 在**指令碼語言**清單中，選取所要的項目。  
**指令碼編輯器**對話方塊隨即顯示。
3. 在**指令碼編輯器**對話方塊的左窗格中，以滑鼠右鍵按一下ClientScript，然後按一下**新程式碼片段**。  
隨即新增程式碼片段。
4. 輸入您的程式碼。

**若要刪除程式碼片段：**

1. 開啟 **指令碼編輯器**對話方塊。
2. 視需求按一下**伺服器指令碼**索引標籤，或**用戶端指令碼**索引標籤。
3. 在事件樹狀結構中，以滑鼠右鍵按一下 。  
程式碼片段隨即移除。

若要結束 指令碼編輯器 對話方塊：

- ▶ 按一下 。

請參考

- [指令碼編輯器對話方塊](#), 頁面 261

## 8.2 設置指令碼自動啟動

主視窗 >  警報 >  或  > 警報選項欄 > ...

您設置用戶端指令碼在下列狀況中啟動：

- 工作站啟動。
- 使用者接受警報。

若要在工作站啟動時設置指令碼：

請參閱 [設置啟動指令碼](#)。

若要在使用者接受警報之後設置指令碼：

1. 按一下 [工作流程](#) 索引標籤。
2. 在 [接受警報時執行下列用戶端指令碼](#) 清單中，選擇所要的用戶端指令碼。  
一旦使用者接受選取的警報時，此指令碼就會啟動。

請參考

- [警報選項對話方塊](#), 頁面 267
- [設定啟動指令碼 \(設定頁面\)](#), 頁面 80

## 8.3 匯入指令碼

主視窗

您可匯入在另一部電腦上開發的指令碼。檔案必須以您在系統上使用的相同指令碼語言來編寫。

若要匯入指令碼：

1. 在工具功能表上按一下 [指令碼編輯器](#) 指令。  
隨即顯示 [指令碼編輯器](#) 對話方塊。
2. 按一下 。  
隨即顯示用於開啟檔案的對話方塊。
3. 選擇所需的指令碼檔案，然後按一下 **確定**。

請參考

- [指令碼編輯器對話方塊](#), 頁面 261

## 8.4 匯出指令碼

主視窗

您可匯出在另一部電腦上開發的指令碼。

若要匯出指令碼：

1. 在工具功能表上按一下 [指令碼編輯器](#) 指令。  
隨即顯示 [指令碼編輯器](#) 對話方塊。
2. 按一下 。  
隨即顯示用於儲存檔案的對話方塊。
3. 輸入所需的指令碼檔案名稱，然後按一下 **確定**。

請參考

- [指令碼編輯器對話方塊](#), 頁面 261

## 8.5 設定啟動指令碼 (設定頁面)

主視窗 >  裝置 > 展開  >  > 設定 頁面

您設置指令碼在選取的工作站上的 Operator Client 啟動時啟動。

您必須建立對應的指令碼。

若要建立指令碼，請參閱 [管理指令碼](#), 頁面 78。

若要設置啟動程式碼：

- ▶ 在 **啟動指令碼** 清單中，選擇所要的指令碼。

請參考

- [工作站 頁面](#), 頁面 116



## 9 管理設置資料



### 主視窗

您必須啟用目前設置，使它對於 Management Server and Operator Client 有效。系統提醒您在離開 Configuration Client 時要啟用。

每一啟用的設置將與日期及說明 (若有必要) 一併儲存。

您在每一時間點可還原最近啟用的設置。同時儲存的所有設置會遺失。

您可將目前設定匯出至設定檔中，然後稍後匯入此檔案。如此會還原已匯出的設定。同時儲存的所有設定會遺失。

- 按一下  以儲存設定。
- 按一下  以復原上次的設定。
- 按一下  以啟用設置。

### 9.1 啟動工作設置

#### 主視窗

您已啟用目前的工作設置。如果使用者接受，Operator Client 將在下次啟用後使用啟用的設置。若強制啟用，網路中 Operator Client 的所有開啟執行項會結束然後再次啟用。所有 Operator Client 執行項的使用者通常無需再次登入。

您可設置延遲啟用時間。如果您設置延遲啟用時間，工作設置不會立即啟用，但會在設置的時間啟用。如果您稍後設置另一個啟用時間 (不論之前是否設置延遲)，此時會立即啟用。第一個設置的啟用時間會被移除。

您離開 Configuration Client 時，系統會提醒您啟用設置的目前工作副本。

您無法啟用包含沒有密碼保護之裝置的設置。



#### 注意!

如果強制啟用，所有 Operator Client 執行項會在設置啟用後重新啟用。請避免非必要的啟用。最好在夜晚或活動量低的時段執行啟用。



#### 注意!

如果您的系統包含未受密碼保護的裝置，就必須先保護這些裝置，才能啟用。您可以停用這項密碼強制設定。

#### 若要啟用目前的工作設置：

1. 按一下  。  
隨即顯示 **啟用設置** 對話方塊。  
如果您的設置包含未受密碼保護的裝置，就無法啟用設置。在此狀況下 **使用預設密碼保護裝置...** 將會顯示對話方塊。  
依照此對話方塊中的指示並按一下 **套用**。  
**啟用設置** 對話方塊將再度顯示。
2. 若適用，請輸入延遲啟用時間。依據預設，目前的時間點設置為啟用時間。如果您不變更延遲啟用時間，會立即執行啟用。  
若適用，請按一下以檢查 **強制啟用所有 Operator Client**。

- 輸入說明，然後按一下**確定**。  
目前的設置已啟用。  
如果連線至網路且強制啟動，則各 Operator Client 工作站會立即重新啟動。若有工作站尚未連線，該工作站重新連線後即會重新啟動。  
如果您已設置延遲啟用時間，便會於稍後啟用該項設置。
- 注意：**只要使用者登入 Configuration Client，就不會執行延遲啟用。

請參考

- 使用全域預設密碼保護裝置對話方塊 (硬體功能表), 頁面 92
- 啟用設置對話方塊 (系統功能表), 頁面 91

## 9.2

### 啟動設置

主視窗

您可啟用稍早儲存的先前設置版本。

**若要啟用設置：**

- 在**系統功能表**上按一下**啟用管理員**。  
顯示**啟用管理員**對話方塊。
- 在清單中，選取您要啟用的設置。
- 按一下**啟用**。  
隨即顯示訊息方塊。
- 按一下**確定**。  
隨即顯示**啟用設置**對話方塊。
- 若適用，按一下以檢查**強制啟用所有 Operator Client**。所有 Operator Client 工作站均會自動重新啟用，以啟用新的設置。使用者無法拒絕新設置。  
如果未檢查**強制啟用所有 Operator Client**，每個 Operator Client 工作站上會出現一則對話方塊為時數秒。供使用者拒絕或接受此新設置。如無使用者互動，此對話方塊便會在數秒後關閉。在此狀況下，新設置未被接受。

請參考

- 啟用設置對話方塊 (系統功能表), 頁面 91
- 啟用管理員對話方塊 (系統功能表), 頁面 90

## 9.3

### 匯出設置資料

主視窗

您可以將 BVMS 的裝置設定資料匯出為 .zip 檔案。此 .zip 檔包含資料庫檔案 (Export.bvms) 與使用者資料 (.dat file)。

您可在同樣的 (Enterprise) Management Server 利用這些檔案將已匯出的設定還原，或匯入至其他 (Enterprise) Management Server。使用者資料檔無法匯入，但您可用使用者資料檔手動還原使用者設定。

**若要匯出設置資料：**

- 在**系統功能表**按一下**匯出設置....**  
**匯出設置檔**對話方塊隨即顯示。



**注意：**如果您目前的設置工作副本並未啟用 (作用中)，應該匯出此工作副本而非已啟用的設置。

- 按一下**儲存**。
- 輸入檔案名稱。  
目前設置已匯出。已建立具備資料庫與使用者資料的 .zip 檔。

請參考

- 匯入設定資料, 頁面 83

## 9.4 匯入設定資料

主視窗

涵蓋下列三種使用情境：

- 在同樣伺服器上，匯入之前已匯出的設定（已執行備份）
- 匯入在其他伺服器上已事先準備、且已匯出的設定範本
- 匯入先前 BVMS 版本的設定。

如果已儲存且啟用目前工作範本的最新變更，您僅需匯入一份設定。

若要匯入設定資料，您需要適當的密碼。

您無法匯入使用者資料。

**若要匯入設置：**

1. 在系統功能表上按一下**匯入設置...**。  
顯示**匯入設置檔**對話方塊。
2. 選擇所要匯入的檔案，按一下**開啟**。  
隨即顯示**匯入設置...**對話方塊。
3. 輸入適當的密碼，並按一下**確定**。  
隨後 Configuration Client 則重新啟動。您必須重新登入。  
匯入的設置尚未啟用，但可以在 Configuration Client 編輯。



**注意!**

若要繼續編輯已為您 Management Server 啟用的設定，則在 **啟用設置** 對話方塊執行復原。

請參考

- 匯出設置資料, 頁面 82

## 9.5 將設置資料匯出至 OPC

主視窗

您可將 BVMS 的裝置設置資料匯出為 XML 檔案，以便在 OPC 伺服器應用程式中匯入。該檔案必須儲存於 BVMS 安裝的 bin 目錄中。

如需設定 BVMS - BIS 連線的資訊，請參閱 BVMS - BIS 連線安裝手冊和 BVMS OPC Server 技術服務備註。



**注意!**

在不同電腦上安裝 OPC 伺服器與 BVMS Management Server。

如果兩部伺服器在同一部電腦上執行，系統效能會降低。此外，也可能發生嚴重的軟體當機。

**若要匯出設置資料：**

1. 在系統功能表上按一下**匯出 OPC 裝置資訊**。  
顯示**匯出裝置資訊檔案**對話方塊。
2. 輸入檔案名稱然後按一下**儲存**。  
便已儲存檔案。  
您可在 OPC 伺服器應用程式中匯入此檔案。

## 9.6 檢查編碼器/解碼器的狀態

主視窗 > 硬體功能表 > **裝置監視器...** 指令 > **裝置監視器** 對話方塊

您可以在裝置樹狀結構中檢查所有已啟用編碼器/解碼器的狀態。

請參考

- 裝置監視器對話方塊 (硬體功能表), 頁面 96

## 9.7

### 設置 SNMP 監視

主視窗

若要設定：

1. 在設定功能表上按一下 **SNMP 設定...**。  
隨即顯示 **SNMP 設定** 對話方塊。
2. 進行必要的設定，然後按一下 **確定**。

若要停用 SNMP GetRequest：

- ▶ 在 **SNMP GET 連接埠** 欄位中，刪除該欄位的內容。  
BVMS 便不再接聽 SNMP GetRequest。

請參考

- SNMP 設定對話方塊 (設定功能表), 頁面 98

## 9.8

### 建立報告

主視窗

您可以建立列出目前所有設置資訊的報告。

若要建立報告：

1. 在**報告**功能表按一下所要的指令。  
對應的對話方塊隨即顯示。
2. 按一下 **CSV 匯出**。
3. 輸入新報告的路徑和檔案名稱。
4. 在 Microsoft Excel 或其他試算表應用程式中開啟 CSV 檔案以檢查內容。

請參考

- 錄影排程對話方塊, 頁面 97
- 工作排程對話方塊, 頁面 97
- 攝影機與錄影參數對話方塊, 頁面 97
- 串流品質設定對話方塊, 頁面 97
- 事件設定對話方塊, 頁面 97
- 複合事件設定對話方塊, 頁面 97
- 警報設定對話方塊, 頁面 98
- 已設置的使用者對話方塊, 頁面 98
- 使用者群組和帳戶對話方塊, 頁面 98
- 操作權限對話方塊, 頁面 98

## 10 設置範例

本章包含如何在 BVMS 中設置所選的裝置之範例。

### 10.1 新增 Bosch ATM/POS 橋接器







本範例說明如何設定 Bosch ATM/POS 橋接器。

#### 設置 ATM/POS 橋接器

1. 請確認裝置的電源開啟。
2. 若要設置裝置的 IP 位址與子網路遮罩，請以 RS232 纜線將它連接到電腦的 COM 連接埠 (使用指定的 Bosch 纜線來連接)。請參閱《Bosch ATM/POS 橋接器安裝手冊》，取得詳細資訊。
3. 在此電腦上啟動超級終端機工作階段 (通常是：**開始** > **程式集** > **附屬應用程式** > **通訊** > **超級終端機**)。
4. 輸入工作階段的名稱，然後按一下**確定**。
5. 選擇 COM 連接埠編號，然後按一下**確定**。
6. 輸入下列 COM 連接埠設定：
  - 9600 每秒傳輸位元
  - 8 資料位元
  - 無同位檢查
  - 1 停止位元
  - 硬體流量控制
 按一下**OK**。
7. 按下 F1 以顯示裝置的系統選項選單。
8. 按下 1，視需求設定 IP 位址與子網路遮罩。
9. 保留連接埠的預設設定：
  - 連接埠 1：4201
  - 連接埠 2：4200

#### 新增 ATM/POS 橋接器至 BVMS

1. 將裝置連接到您的 BVMS 網路。
2. 請啟動 Configuration Client。

3. 按一下  **裝置**、展開邏輯樹狀結構、展開 、以滑鼠右鍵按一下 、按一下 **新增 Bosch ATM/POS 橋接器**。  
隨即顯示 **新增 Bosch ATM/POS 橋接器** 對話方塊。
4. 輸入所要的名稱，並輸入您稍早設置的設定。
5. 按一下 **輸入** 索引標籤，選擇所要的輸入。
6. 按一下  以儲存設定。
7. 按一下  **事件**。
8. 展開  與 **POS 橋接器輸入**，按一下 **資料輸入**。
9. 在 **觸發警報** 清單中，選擇 **永遠** 以確保此事件永遠會觸發警報。如果您要事件僅在特定期間內觸發警報，請選擇排程。
10. 按一下  以儲存設定。



11. 按一下 **警報**。
12. 設置此事件的所要警報設定。



13. 按一下 以儲存設定，然後按一下 以啟用設置。
14. 執行測試，以確保警報按照預期工作。

## 10.2

### 新增 Bosch Allegiant 輸入警報

在 Bosch Allegiant 裝置新增至 BVMS 之後，您就可以新增 Allegiant 警報輸入。

1. 在「裝置樹狀結構」上，按一下 Allegiant 裝置項目。
2. 按一下 **輸入** 索引標籤，然後按一下 **新增輸入**。
3. 新增所要的輸入警報。
4. 按一下 **事件**。
5. 在「事件樹狀結構」中，展開 **Allegiant 裝置與 Allegiant 輸入**，然後按一下 **輸入已關閉或輸入已開啟** (取決於您的應用程式)。
6. 在 **觸發警報** 清單中，選擇 **永遠** 以確保事件永遠會觸發警報。如果您要事件僅在特定期間內觸發警報，請選擇排程。



7. 按一下 以儲存設定，然後按一下 以啟用設置。
8. 執行測試，以確保警報按照預期工作。

## 10.3

### 新增並設置 2 個 Dinion IP 攝影機使用 VRM 錄影

本節描述如何新增 2 個 Dinion IP 攝影機供 VRM 錄影使用，如何設置不同的錄影設定，以及如何為這些攝影機設置鑑識搜尋。

#### 前置條件：

VRM 及 iSCSI 裝置均已正確設置。

也就是說：

- 該 VRM 已新增至裝置樹狀結構。
- 已將 iSCSI 裝置設置好目標與 LUN，並指派給此 VRM。

#### 若要將 IP 攝影機新增至現有的 VRM：

主視窗 > **裝置** > 展開

1. 在 上按一下滑鼠右鍵，然後按一下 **新增編碼器**。  
隨即顯示 **新增視訊編碼器** 對話方塊。
2. 輸入該 IP 攝影機的 IP 位址，並選取編碼器類型 (Dinion IP)。  
按一下 **確定**。  
為另一台 IP 攝影機重複此步驟。

#### 若要將 IP 攝影機新增至邏輯樹狀結構：

主視窗 > **地圖與結構**



- ▶ 將攝影機拖曳至邏輯樹狀結構。

若要變更攝影機內容：

主視窗 >  **攝影機與錄影** >  >  索引標籤

1. 在 **即時視訊** 欄中，設置即時顯示的品質。對於這些裝置，您只能設定每一攝影機的即時品質，而非取決於排程。
2. 在其他欄進行適當的設定。

若要設置攝影機的錄影設定：

1. 按一下排程索引標籤，例如 。
2. 在  欄中，按一下儲存格，然後選擇適當的串流品質。
3. 在 **連續或警報前錄影** 下的 **選取** 欄中，選擇所要的錄影模式。  
如果您按一下 **警報前**：按一下 **期間** 欄中的儲存格，以選擇警報前的警報錄影時間 (以秒為單位)。
4. 在 **警報錄影** 下的 **期間** 欄中按一下儲存格，然後輸入所要的錄影時間。
5. 重複前面步驟，以設置另一台攝影機的錄影設定。

若要在工作站上啟用鑑識搜尋：

主視窗 >  **裝置** > 展開 

1. 按一下您的工作站的  圖示。
2. 按一下 **設定** 索引標籤。
3. 按一下以選擇**啟用鑑識搜尋**核取方塊。

# 11 全域 Configuration Client 視窗

本章包含 BVMSConfiguration Client 中某些可用基本應用程式視窗的資訊。

## 11.1 設置視窗



主視窗

可讓您設置系統。工具列的按鈕代表您必須設置好讓系統執行的各個頁面。其順序代表建議的設置工作流程。

- ▶ 按一下樹狀結構項目，以顯示可用的屬性頁面。

 <p>裝置</p>	按一下以顯示含有連線至系統的所有裝置之 <b>裝置</b> 頁面。
 <p>地圖與結構</p>	按一下以顯示含有邏輯樹狀結構、裝置樹狀結構與地圖的 <b>地圖與結構</b> 頁面。
 <p>排程</p>	按一下以顯示 <b>錄影排程</b> 與 <b>工作排程</b> 頁面。
 <p>攝影機與錄影</p>	按一下以顯示含有「攝影機表格」和所有攝影機之錄影設定的 <b>攝影機與錄影</b> 頁面。
 <p>事件</p>	按一下以顯示 <b>事件</b> 頁面。
 <p>警報</p>	按一下以顯示 <b>警報</b> 頁面。
 <p>使用者群組</p>	按一下以顯示含有全部使用者的 <b>使用者群組</b> 頁面。
	按一下以儲存目前視窗的已變更設定。
	按一下以還原目前視窗的已儲存設定。
	按一下以顯示 <b>啟用設置</b> 對話方塊。
	按一下以刪除選取的項目。(並非每個頁面上都有)。



	按一下以重新命名選取的項目。(並非每個頁面上都有)。
	按一下以顯示目前視窗的說明資訊。
	按一下以更新所有裝置的狀態資訊以及裝置功能 (如有需要) (並非每個頁面上都有)。您可以更新單一裝置的狀態：在裝置上按一下滑鼠右鍵，然後按一下 <b>重新整理狀態</b> 。 <b>注意：</b> 若您擁有已設置數千個裝置的大型系統，則更新裝置狀態和裝置功能的程序可能需要一段很長的時間。

## 11.2

### 選單指令

#### 系統功能表指令

儲存變更	儲存在此頁面上所做的全部變更。
復原頁面上的所有變更	還原此頁面最後一次儲存以來的設定。
啟用管理員	顯示 <b>啟用管理員</b> 對話方塊。
匯出設置...	顯示 <b>匯出設置檔</b> 對話方塊。
匯入設置...	顯示 <b>匯入設置檔</b> 對話方塊。
匯出 OPC 裝置資訊	顯示用於建立設置檔案的對話方塊，您可將此設置檔案匯入到第三方管理系統。
離開	離開程式。

#### 硬體 功能表指令

初始裝置掃描	顯示 <b>初始裝置掃描</b> 對話方塊。
使用預設密碼保護裝置...	顯示 <b>使用全域預設密碼保護裝置</b> 對話方塊。
變更裝置密碼...	顯示 <b>變更裝置密碼</b> 對話方塊。
更新裝置韌體...	顯示 <b>更新裝置韌體</b> 對話方塊。
變更裝置 IP 和網路設定...	顯示 <b>變更裝置 IP 和網路設定</b> 對話方塊。
裝置監視器...	顯示 <b>裝置監視器</b> 對話方塊。

#### 工具功能表指令

指令碼編輯器	顯示 <b>指令碼編輯器</b> 對話方塊
資源管理員	顯示 <b>資源管理員</b> 對話方塊。
連續畫面產生器	顯示 <b>連續畫面產生器</b> 對話方塊。
資源轉換器	如果 DWF 格式的舊地圖資源可用，則顯示 <b>資源轉換器</b> 對話方塊。
RRAS 設置...	顯示 <b>RRAS 設置</b> 對話方塊。

<b>License Manager...</b>	顯示 <b>License Manager</b> 對話方塊。
<b>授權檢查...</b>	顯示 <b>授權檢查</b> 對話方塊。

#### 報告功能表指令

<b>錄影排程...</b>	顯示 <b>錄影排程</b> 報告對話方塊。
<b>排程錄影設定...</b>	顯示 <b>排程錄影設定</b> 報告對話方塊。
<b>工作排程...</b>	顯示 <b>工作排程</b> 報告對話方塊。
<b>攝影機與錄影參數...</b>	顯示 <b>攝影機與錄影參數</b> 報告對話方塊。
<b>串流品質設定...</b>	顯示 <b>串流品質設定</b> 報告對話方塊。
<b>事件設定...</b>	顯示 <b>事件設定</b> 報告對話方塊。
<b>複合事件設定...</b>	顯示 <b>複合事件設定</b> 報告對話方塊。
<b>警報設定...</b>	顯示 <b>警報設定</b> 報告對話方塊。
<b>已設置的使用者...</b>	顯示 <b>已設置的使用者</b> 報告對話方塊。
<b>使用者群組與帳戶...</b>	顯示 <b>使用者群組與帳戶</b> 報告對話方塊。
<b>裝置權限...</b>	顯示 <b>裝置權限</b> 報告對話方塊。
<b>操作權限...</b>	顯示 <b>操作權限</b> 報告對話方塊。
<b>設置權限...</b>	顯示 <b>設置權限</b> 報告對話方塊。
<b>使用者群組權限...</b>	顯示 <b>使用者群組權限</b> 報告對話方塊。
<b>安全性設定...</b>	顯示 <b>安全性設定</b> 報告對話方塊。
<b>繞過的裝置...</b>	顯示 <b>繞過的裝置</b> 報告對話方塊。

#### 設定功能表指令

<b>警報設定...</b>	顯示 <b>警報設定</b> 對話方塊。
<b>SNMP 設定...</b>	顯示 <b>SNMP 設定</b> 對話方塊。
<b>設定錄影品質</b>	顯示 <b>串流品質設定</b> 對話方塊。
<b>選項</b>	顯示 <b>選項</b> 對話方塊。
<b>遠端存取設定...</b>	顯示 <b>遠端存取設定</b> 對話方塊。

#### 說明功能表指令

<b>顯示說明</b>	顯示 BVMS 應用程式說明。
<b>關於</b>	顯示對話方塊且其中含有已安裝系統的相關資訊；例如版本編號。

## 11.3

### 啟用管理員對話方塊 (系統功能表)

主視窗 > 系統功能表 > 啟用管理員 指令

讓您可以啟用目前設置，或復原至先前的設置。

Activation Manager
✕

Please select the configuration you want to activate. If you activate an older configuration, the system will perform a rollback and the newer configurations will be removed.

Date & Time	User	Description
Working Copy		
5/7/2019 4:11:26 AM	TECHDOC-02 : SYSTEM	Added event type data to configuration (BVMS version 10.0.0.701)
5/7/2019 4:10:55 AM	TECHDOC-02 : SYSTEM	Migrated to Version: 10.0.0.701
4/29/2019 9:22:23 AM	TECHDOC-02 : admin	
4/27/2019 4:18:21 AM	TECHDOC-02 : SYSTEM	Migrated to Version: 10.0.0.665
4/26/2019 4:40:24 PM	TECHDOC-02 : admin	
4/25/2019 4:14:54 AM	TECHDOC-02 : SYSTEM	Added event type data to configuration (BVMS version 10.0.0.661)
4/25/2019 4:14:16 AM	TECHDOC-02 : SYSTEM	Migrated to Version: 10.0.0.661
4/23/2019 3:42:19 PM	TECHDOC-02 : admin	
4/19/2019 4:18:47 AM	TECHDOC-02 : SYSTEM	Migrated to Version: 10.0.0.650
4/17/2019 2:32:48 PM	TECHDOC-02 : admin	
4/17/2019 2:32:12 PM	TECHDOC-02 : admin	Configuration file created: 'C:\Users\bet1grb\Desktop\BoschVMS.zip'
4/11/2019 4:54:37 PM	TECHDOC-02 : admin	
4/9/2019 4:23:05 PM	TECHDOC-02 : admin	

↑ Exported configuration

↓ Imported configuration

● Currently active configuration

↓ Rollback: This configuration will be removed after activation

Activate
Cancel

### 啟用

按一下以顯示**啟用設置**對話方塊。

### 請參考

- [啟動工作設置, 頁面 81](#)
- [啟動設置, 頁面 82](#)

## 11.4 啟用設置對話方塊 (系統功能表)



主視窗 >

允許您輸入所要啟用設置的工作副本之說明。

### 設定延遲啟用時間

按一下以選擇延遲啟用時間。

**注意：**只要使用者登入 Configuration Client，就不會執行延遲啟用。

### 強制啟用所有 Operator Client

若有核取，所以 Operator Client 工作站均會自動重新啟用，以啟用新的設置。使用者無法拒絕新設置。

如果未核取，每個 Operator Client 工作站上會出現一則對話方塊達數秒時間。供使用者拒絕或接受此新設置。如無使用者互動，此對話方塊便會在數秒後關閉。在此狀況下，新設置未被接受。

### 啟用前請設置 RRAS 服務

只有當您已在**遠端存取設定**對話方塊中啟用**啟用連接埠對應**選項時，才能使用。

如果已核取，就會在執行啟用之前顯示 **RRAS 設置**對話方塊。

請參考

- 啟動工作設置, 頁面 81

## 11.5 初始裝置掃描對話方塊 (硬體功能表)

主視窗 > 硬體功能表 > 初始裝置掃描 指令

顯示擁有重複 IP 位址或預設 IP 位址 (192.168.0.1) 的裝置。

允許您變更該 IP 位址與子網路遮罩。

在變更 IP 位址之前, 必須輸入正確的子網路遮罩。

## 11.6 使用全域預設密碼保護裝置對話方塊 (硬體功能表)

主視窗 > 硬體功能表 > 使用預設密碼保護裝置... 指令

或



主視窗 >

如果啟用處於擱置狀態, 而且您的設置包含未受密碼保護的裝置, 就會顯示這個對話方塊。它可讓您輸入套用至所有受影響裝置的全域預設密碼。

### 更新狀態和功能

按一下即可重新掃描網路, 以找出未受密碼保護的裝置。

### 全域預設密碼

輸入用於所有目前未受保護之裝置的密碼。

### 顯示密碼

按一下即可顯示這個對話方塊中的所有密碼。

### 啟用時強制密碼保護

按一下以選取此核取方塊。如果已啟用, 您就必須針對未受密碼保護的裝置套用全域預設密碼。

### 套用

按一下以套用全域預設密碼。

隨即顯示變更密碼對話方塊。系統會列出密碼的變更。

按一下確定關閉。

如果您開始啟用設置, 就會顯示 啟用管理員 對話方塊。

請參考

- 啟動工作設置, 頁面 81

## 11.7 變更裝置密碼對話方塊 (硬體功能表)



主視窗 > 裝置 > 變更裝置密碼 > 變更裝置密碼對話方塊

或

主視窗 > 硬體功能表 > 變更裝置密碼... 指令 > 變更裝置密碼 對話方塊



按一下以重新整理所有裝置的狀態資訊。您可以重新整理單一裝置的狀態: 在裝置上按一下滑鼠右鍵, 然後按一下重新整理狀態。

**注意:** 若您擁有已設置數千個裝置的大型系統, 則重新整理狀態的程序可能需要一段很長的時間。





按一下以同時選取所有可用裝置。

### 顯示密碼

若要將已設置的密碼顯示在可讀式表格中，請選取此核取方塊。



輸入字串並按下 ENTER 鍵，以篩選顯示的項目。僅會顯示有包含字串的項目與其對應的父系項目（僅在樹狀結構中）。將一併提供篩選出的項目計數以及項目總計數。作用中的篩選會以  表示。在字串上加入雙引號進行精確搜尋，例如 "Camera 1" 會精準篩選具有該名稱的攝影機，而不會出現 camera 201。

若要取消篩選，按一下 。

**注意：**只有在已選取**顯示密碼**核取方塊時，才可以同時搜尋密碼。

此表格可讓您設定可用 IP 裝置的下列內容：

- 服務密碼
- 使用者密碼
- 即時密碼
- 目的地密碼

### 若要變更 IP 裝置的密碼：

1. 選擇所需的裝置。
2. 在選取的裝置上按一下滑鼠右鍵，然後按一下**編輯密碼...**。隨即顯示**變更密碼**對話方塊。
3. 選取所需的密碼類型。
4. 輸入新密碼。
5. 按一下**確定**。  
新密碼隨即在選取的裝置中更新。

### 若要變更多個裝置的設定：

請參閱 [設置多個編碼器 / 解碼器](#), 頁面 196。

## 11.8

### 更新裝置韌體對話方塊 (硬體功能表)

主視窗 > **硬體功能表** > **更新裝置韌體...** 指令 > **更新裝置韌體** 對話方塊



按一下以重新整理所有裝置的狀態資訊。您可以重新整理單一裝置的狀態：在裝置上按一下滑鼠右鍵，然後按一下**重新整理狀態**。

**注意：**若您擁有已設置數千個裝置的大型系統，則重新整理狀態的程序可能需要一段很長的時間。





按一下以同時選取所有可用裝置。



按一下以更新韌體版本。



輸入字串並按下 ENTER 鍵，以篩選顯示的項目。僅會顯示有包含字串的項目與其對應的父系項目（僅在樹狀結構中）。將一併提供篩選出的項目計數以及項目總計數。作用中的篩選會以  表示。在字串上加入雙引號進行精確搜尋，例如 "Camera 1" 會精準篩選具有該名稱的攝影機，而不會出現 camera 201。

若要取消篩選，按一下 。

#### 若要更新韌體版本：

1. 選擇所需的裝置。
2. 按一下 **更新韌體**。  
隨即顯示 Configuration Client 資訊視窗。
3. 按一下 **確定**。  
檔案總管隨即開啟。
4. 選取包含更新的檔案。
5. 按一下 **開啟**。  
**韌體上載狀態**視窗隨即開啟。
6. 按一下 **開始**以開始上傳。
7. 按一下 **關閉**。  
韌體即會更新。

#### 若要變更多個裝置的設定：

請參閱 [設置多個編碼器 / 解碼器](#)，頁面 196。

## 11.9

### 變更裝置 IP 位址和網路設定對話方塊 (硬體功能表)

主視窗 > **硬體功能表** > **變更裝置 IP 和網路設定...** 指令 > **變更裝置 IP 和網路設定** 對話方塊



按一下以重新整理所有裝置的狀態資訊。您可以重新整理單一裝置的狀態：在裝置上按一下滑鼠右鍵，然後按一下 **重新整理狀態**。

**注意：**若您擁有已設置數千個裝置的大型系統，則重新整理狀態的程序可能需要一段很長的時間。



按一下以同時選取所有可用裝置。



輸入字串並按下 ENTER 鍵，以篩選顯示的項目。僅會顯示有包含字串的項目與其對應的父系項目（僅在樹狀結構中）。將一併提供篩選出的項目計數以及項目總計數。作用中的篩選會以  表示。在字串上加入雙引號進行精確搜尋，例如 "Camera 1" 會精準篩選具有該名稱的攝影機，而不會出現 camera 201。

若要取消篩選，按一下 。

此表格可讓您設定可用 IP 裝置的下列內容：

- 顯示名稱
- IP 位址

- 子網路遮罩
- 閘道 IP

**注意!**

若不要使用指令，可以在所需欄位中輸入適當的設定。

**若要設定 IP 裝置的顯示名稱：**

1. 選擇所需的裝置。
2. 在選取的裝置上按一下滑鼠右鍵，然後按一下**設定顯示名稱**。隨即顯示**設定顯示名稱**對話方塊。
3. 在**開始**欄位中輸入第一個字串。
4. 按一下**計算**。**結束**欄位會顯示所選裝置範圍的最後一個字串。
5. 按一下**確定**。
6. 在**變更裝置 IP 和網路設定**對話方塊中，按一下**套用**。  
計算所得的名稱隨即在選取的裝置中更新。

**設定顯示名稱對話方塊****開始**

輸入第一個名稱。

**結束**

在按一下**計算**之後，顯示所選取裝置的最後一個名稱。

**計算**

按一下以計算所選取裝置的顯示名稱。

**若要設定 IP 裝置的 IP 位址：**

1. 選擇所需的裝置。
2. 以滑鼠右鍵按一下選取的裝置，然後按一下**設定 IP 位址**。隨即顯示**設定 IP 位址**對話方塊。
3. 在**開始**欄位中輸入第一個 IP 位址。
4. 按一下**計算**。**結束**欄位會顯示所選裝置範圍的最後一個 IP 位址。
5. 按一下**確定**。
6. 在**變更裝置 IP 和網路設定**對話方塊中，按一下**套用**。  
新 IP 位址隨即在選取的裝置中更新。

**設定 IP 位址 對話方塊****開始**

輸入第一個 IP 位址。

**結束**

在按一下**計算**之後，顯示所選取裝置的最後一個 IP 位址。

**計算**

按一下以計算所選取裝置的 IP 位址範圍。

**若要設定 IP 裝置的子網路遮罩/閘道 ID：**

1. 按一下所需欄位。
2. 輸入適當的值。
3. 按一下**套用**。  
新值隨即在選取的裝置中更新。

**套用**

按一下以輸入的值來設置裝置，而不關閉對話方塊。

若要變更多個裝置的設定：

請參閱 *設置多個編碼器 / 解碼器*, 頁面 196。

## 11.10 裝置監視器對話方塊 (硬體功能表)

主視窗 > **硬體功能表** > **裝置監視器...** 指令 > **裝置監視器** 對話方塊  
可讓您在裝置樹狀結構中檢查 BVMS 中作用之編碼器/解碼器的狀態。

**顯示名稱**

已在 BVMS 中設置的裝置名稱。

**網路位址**

裝置的 IP 位址。

**狀態**

可能會顯示下列狀態：

- **已設置**：這個裝置的設置已啟用。
- **設置不相符**：這個裝置的設置未啟用。
- **不明**：無法判斷狀態。
- **未連線**：未連線。

**上次檢查**

啟動此對話方塊並執行檢查的日期和時間。只要顯示此對話方塊，就不會再次檢查裝置。

請參考

- *檢查編碼器/解碼器的狀態*, 頁面 83

## 11.11 授權調查器對話方塊 (工具功能表)

主視窗 > **工具功能表** > **授權檢查...** 指令 > **授權檢查** 對話方塊  
您可以檢查已安裝的 BVMS 授權數目是否超過已購買的授權數目。

## 11.12 License Manager 對話方塊 (工具功能表)

主視窗 > **工具功能表** > **License Manager...** 指令  
允許您授權已訂購的 BVMS 套件，並以額外功能升級。

**基礎套件**

顯示可用的基礎套件。

**類型編號**

顯示選取套件、功能或擴充的商用類型編號 (CTN)。

**狀態**

若適用，顯示授權狀態。

**選用功能**

顯示可用的功能。

**擴充**

顯示可用的擴充與其計數。若要變更計數，請指到核取方塊，然後按一下向上或向下箭頭。

**啟用**

**授權** 按一下以顯示**啟用**對話方塊。



### 匯入配套資訊

按一下以匯入您從 Bosch 所收到內含配套資訊的 XML 檔案。

### 新增套件

按一下以顯示用於選擇新授權檔案的對話方塊。

### 請參考

- 啟用軟體授權, 頁面 66

## 11.13 報告對話方塊 (報告功能表)

本章涵蓋設置報告提供的所有對話方塊。

### 請參考

- 建立報告, 頁面 84

### 11.13.1 錄影排程對話方塊

主視窗 > 報告功能表 > 錄影排程... 指令

列出設置的錄影排程。

- ▶ 按一下 **CSV 匯出** 以將此對話方塊的所有資訊儲存在 CSV 檔案中。

### 11.13.2 排程的錄影設定對話方塊

主視窗 > 報告功能表 > 排程錄影設定... 指令

列出設置的已排程錄影設定。

- ▶ 按一下 **CSV 匯出**, 將此對話方塊的所有資訊儲存在 CSV 檔案中。

### 11.13.3 工作排程對話方塊

主視窗 > 報告功能表 > 工作排程... 指令

列出設置的工作排程。

- ▶ 按一下 **CSV 匯出** 以將此對話方塊的所有資訊儲存在 CSV 檔案中。

### 11.13.4 攝影機與錄影參數對話方塊

主視窗 > 報告功能表 > 攝影機與錄影參數... 指令

列出「攝影機表格」與「錄影表格」中所設置的錄影參數。

- ▶ 按一下 **CSV 匯出** 以將此對話方塊的所有資訊儲存在 CSV 檔案中。

### 11.13.5 串流品質設定對話方塊

主視窗 > 報告功能表 > 串流品質設定... 指令

列出所有攝影機已設置的串流品質設定。

- ▶ 按一下 **CSV 匯出** 以將此對話方塊的所有資訊儲存在 CSV 檔案中。

### 11.13.6 事件設定對話方塊

主視窗 > 報告功能表 > 事件設定... 指令

列出已設置觸發警報的排程中的事件。

- ▶ 按一下 **CSV 匯出** 以將此對話方塊的所有資訊儲存在 CSV 檔案中。

### 11.13.7 複合事件設定對話方塊

主視窗 > 報告功能表 > 複合事件設定... 指令

列出所有複合事件。

- ▶ 按一下 **CSV 匯出** 以將此對話方塊的所有資訊儲存在 CSV 檔案中。

### 11.13.8 警報設定對話方塊

主視窗 > 報告功能表 > 警報設定... 指令

列出所有已設置警報的警報設定，包括 **警報選項** 對話方塊中的設定。

- ▶ 按一下 **CSV 匯出** 以將此對話方塊的所有資訊儲存在 CSV 檔案中。

### 11.13.9 已設置的使用者對話方塊

主視窗 > 報告功能表 > 已設置的使用者... 指令

列出有權限登入系統的使用者。

- ▶ 按一下 **CSV 匯出** 以將此對話方塊的所有資訊儲存在 CSV 檔案中。

### 11.13.10 使用者群組和帳戶對話方塊

主視窗 > 報告功能表 > 使用者群組與帳戶... 指令

列出已設置的使用者群組和雙授權群組。

- ▶ 按一下 **CSV 匯出** 以將此對話方塊的所有資訊儲存在 CSV 檔案中。

### 11.13.11 裝置權限對話方塊

主視窗 > 報告功能表 > 裝置權限... 指令

列出每個使用者群組可使用已設置裝置的權限。

- ▶ 按一下 **CSV 匯出** 以將此對話方塊的所有資訊儲存在 CSV 檔案中。

### 11.13.12 操作權限對話方塊

主視窗 > 報告功能表 > 操作權限... 指令

列出每個使用者群組可使用 Operator Client 的權限。

- ▶ 按一下 **CSV 匯出** 以將此對話方塊的所有資訊儲存在 CSV 檔案中。

## 11.14 警報設定對話方塊 (設定功能表)

請參閱 *警報設定對話方塊*, 頁面 264 以取得詳細資訊。

## 11.15 SNMP 設定對話方塊 (設定功能表)

主視窗 > 設定功能表 > **SNMP 設定...** 指令

可讓您在 Management Server 電腦上設置 SNMP 監視。您可以指定要針對哪個事件傳送 SNMP 設陷、關於系統的部分其他資訊，以及規劃要從 BVMS 接收 SNMP 設陷之電腦的 IP 位址。

伺服器會在發生事件時傳送 SNMP 設陷。您可以使用 **SNMP 設陷記錄器** 工具，透過 Configuration Client 中的 SNMP 接收器接收這些設陷。您也可以使用其他可接收 SNMP 設陷的軟體。

BVMS 中的 SNMP 代理程式支援 SNMP GetRequest。當 SNMP 管理員軟體 (例如 iReasoning MIB Browser) 將 SNMP GetRequest 傳送至 BVMS Management Server 時，Management Server 就會傳送對應的回應訊息。

MIB 檔案位於下列檔案中：

```
<installation_directory>\Bosch\VMS\bin\BVMS.mib
```

僅支援 SNMPv1 和 v2。

**注意：**SNMPv1 與 SNMPv2 不完全相容。因此，我們建議您不要同時使用 SNMPv1 與 SNMPv2。

### SNMP GET 連接埠

輸入 SNMP GetRequest 的連接埠號碼。這是 BVMS Management Server 之 SNMP 代理程式用以接聽 SNMP GetRequest 的連接埠。

**注意：**BVMS 不會針對 SNMP GetRequest 使用標準連接埠號碼 161，因為這個連接埠可能已由 BVMS Management Server 安裝所在之電腦的 SNMP 代理程式使用。

預設值為 12544。

**系統聯絡人**

輸入 BVMS 的連絡資料。您可以使用 OID .1.3.6.1.2.1.1.4，透過 SNMP GetRequest 擷取這項資訊。

**系統說明**

輸入 BVMS 的說明。您可以使用 OID .1.3.6.1.2.1.1.5，透過 SNMP GetRequest 擷取這項資訊。

**系統位置**

輸入 BVMS 的位置。這個字串應該會指定伺服器電腦的實體位置，例如建築物、機房號碼、機架號碼等。

您可以使用 OID .1.3.6.1.2.1.1.6，透過 SNMP GetRequest 擷取這項資訊。

**設陷接收器**

輸入 BVMS 應該要傳送 SNMP 設陷之目標電腦的 IP 位址。

**設陷篩選**

按一下以選取「事件樹狀結構」中的事件，篩選傳送的 SNMP 設陷。

**請參考**

– 設置 SNMP 監視, 頁面 84

## 11.16

### 選項對話方塊 (設定功能表)

主視窗 > 設定 選單 > 選項 指令

**語言**

可讓您設置 Configuration Client 的語言。如果您選取**系統語言**，就會使用 Windows 安裝的語言。此設定會在重新啟動 Configuration Client 後啟用。

**掃描選項**

可讓您設置是否可以在各自的子網路中或跨子網路掃描裝置。

**監視器群組 (MG) 設定**

可讓您設置使用者能以每一 BVMS 用戶端電腦來控制所有監視器群組。因此無須將此電腦設置為「裝置樹狀結構」中的工作站。

此設定會在重新啟動設置後啟用。

**解碼器會在連接攝影機時自動選取串流**

可讓您將系統中的所有解碼器都設置為使用相容的串流，但不一定是即時串流。

此設定會在重新啟動設置後啟用。

**記錄冊設置**

可讓您設置記錄冊資料庫的連線字串。

**注意!**

只有當您要為記錄冊設置遠端 SQL 伺服器而且您很熟悉 SQL 伺服器技術時，才變更此字串。

可讓您定義記錄冊內的項目保留時間上限。在過了這段定義的保留時間後，就會自動刪除項目。此設定會在重新啟動設置後啟用。

**進階狀態顯示****在地圖上停用作用點顏色**

可讓您在地圖上設置將閃爍的作用點停用。

**啟用進階狀態顯示 (地圖上的作用點顏色取決於狀態)**

讓您可以設置屬於此事件之裝置作用點的所有狀態事件，例如顯示的背景色彩及設置的事件發生時是否閃爍。

**啟用進階警報顯示 (地圖上的作用點顏色取決於警報)**

讓您可以設置屬於此警報之裝置作用點的所有警報，例如顯示的背景色彩及設置的警報發生時是否閃爍。

您儲存設置後，就可以設置進階狀態顯示。在您啟用設置後，Operator Client 中的地圖就會顯示作用點。

**自動登出****這段時間沒有活動之後，強制自動登出 Configuration Client**

可讓您設置自動登出 Configuration Client。Configuration Client 將會在設置的期間過後自動登出。在**裝置**頁面中，對下列裝置的設置頁面所做的變更將不會自動儲存，而且將在非作用狀態登出後遺失：

- 編碼器
- 解碼器
- VRM 裝置
- iSCSI 裝置
- VSG 裝置

其他所有擱置狀態設置變更都會自動儲存。

**注意：**對話方塊中的變更如果未按一下**確定**進行確認，將不會儲存。

此設定會在重新啟動設置後啟用。

**允許使用相同使用者名稱多次登入**

可讓您將 BVMS SDK、BVMS 網路用戶端、BVMS Mobile App 或 Operator Client 的使用者設置為可透過相同的使用者名稱執行多重同步登入。

**全域 iSCSI 連線密碼 (CHAP 密碼):**

輸入 iSCSI CHAP 密碼，驗證 iSCSI 儲存裝置及啟用來自 iSCSI 的直接播放將需要此密碼。

**注意：**iSCSI CHAP 密碼和全系統的 CHAP 密碼必須相同。

請參閱全系統 CHAP 密碼，[頁面 150](#)。

**顯示密碼**

按一下以啟用顯示輸入的密碼。請小心確認無人能猜出這組密碼。

請參考

- [全系統 CHAP 密碼，頁面 150](#)

**11.17****遠端存取設定對話方塊 (設定功能表)**

主視窗 > **設定** 功能表 > **遠端存取設定...** 指令

讓您設定遠端存取的連接埠對應。

您可新增一個或多個連接埠範圍。在這些範圍內，BVMS 會將每個已設定裝置的私有 IP 位址自動指派至不同的公用連接埠號碼。

針對連接您私有網路至公用網路的路由器，您也是設定相同的連接埠對應。該路由器會從公用網路，將具有該公用連接埠號碼的封包轉送至該私有網路 IP 位址與連接埠號碼。在該公用連接埠號碼的連接埠對應表格裡，私有 IP 位址和連接埠號碼已經設定完成。

**注意!**

此外，您必須根據連接埠對應表格裡的設定，在路由器中手動設定連接埠轉送。

**啟用連接埠對應**

按一下以啟用 / 停用連接埠對應。

**新增**

按一下以在 **連接埠範圍** 清單中增加連接埠範圍。

**編輯**

按一下以在 **連接埠範圍** 清單中變更所選的項目。

**移除**

按一下以在 **連接埠範圍** 清單中移除所選的項目。

**私人 IP 位址 (用於在 LAN 內存取)**

選擇您 Management Server 區域網路介面卡的私有 IP 位址。

**公用網路位址 (IP 位址或 DNS 名稱, 用於外部存取, 例如透過網際網路)**

輸入此私有網路的公用網路位址。遠端 Operator Client 會登入此公用網路位址, 並可存取此 Management Server 的裝置。

**顯示連接埠對應..**

按一下以顯示 **連接埠對應表格** 對話方塊。

**請參考**

- *遠端存取, 頁面 63*

**11.17.1****連接埠對應表對話方塊**

主視窗 > 設定功能表 > **遠端存取設定...** 指令 > **顯示連接埠對應..** 按鈕 > **連接埠對應表格** 對話方塊顯示在您 BVMS 中已設定裝置 IP 位址的連接埠對應。

您可以將此表格複製到剪貼簿中, 而且可以新增未受 BVMS 管理的項目。

**複製到剪貼簿**

按一下以複製對應表格至剪貼簿。此動作能讓您在路由器中, 建立連接埠對應的設置指令碼 (例如 RRAS 服務)。

**通訊協定**

顯示這個裝置所使用的網路通訊協定。

您可以手動變更此值。

**私有連接埠**

顯示此裝置在私有網路的私有連接埠號碼。

您可以手動變更此值。

**公用連接埠**

顯示 Operator Client 用來從公用網路存取此裝置的公用連接埠號碼。

您可以手動變更此值。

**固定**

按一下以核取、修正手動指派的連接埠號碼。

按一下以取消核取、啟用自動指派連接埠號碼。

## 12 裝置 頁面



主視窗 > **裝置**

顯示裝置樹狀結構與設置頁面。

項目下方物件的計數會顯示在方括號中。

可讓您設置可用的裝置；例如行動視訊服務、ONVIF 編碼器、Bosch Video Streaming Gateway 裝置、編碼器、解碼器、VRM、本機儲存裝置編碼器、類比矩陣或 ATM / POS 橋接器等週邊裝置。

**注意：**

裝置在樹狀結構中顯示，並由實體網路結構與裝置類別來分組。

視訊來源，例如編碼器，是在 VRM 之下分組。個別列出數位視訊錄影機，例如 DiBos。



輸入字串並按下 ENTER 鍵，以篩選顯示的項目。僅會顯示有包含字串的項目與其對應的父系項目（僅在樹狀結構中）。將一併提供篩選出的項目計數以及項目總計

數。作用中的篩選會以 **X** 表示。在字串上加入雙引號進行精確搜尋，例如 "Camera 1" 會精準篩選具有該名稱的攝影機，而不會出現 camera 201。

若要取消篩選，按一下 **X**。

▶ 按一下樹狀結構項目以顯示對應的頁面。

### 12.1 更新裝置狀態和功能



主視窗 > **裝置**

例如，在韌體更新後，可能需要同步所有已設定的解碼器、編碼器和 VSG 的功能。透過此功能，系統會比較每個裝置的功能與已儲存在 BVMS 中的功能。您可以一次更新裝置樹狀結構中所有裝置的裝置功能。

也可以將功能已變更的裝置清單複製到剪貼簿中。然後，您可以將清單貼到（例如）文字編輯器中，以詳細檢查變更。

剪貼簿中的裝置清單格式為 CSV，並包含以下資訊：

- 裝置
- 裝置類型
- IP 位址

**注意：**若您擁有已設置數千個裝置的大型系統，則重新整理裝置狀態和更新裝置功能的程序可能需要一段很長的時間。



**注意！**

只擷取可連線裝置的功能若要查看裝置是否無法連線，您必須檢查裝置的狀態。

**若要更新裝置狀態和功能：**

1. 按一下 。
 

隨即顯示**更新裝置功能**對話方塊。系統會更新所有裝置的狀態資訊，並擷取裝置功能。只有在裝置功能不是最新時，才會在清單中顯示適當的裝置並啟用**更新**按鈕。
  2. 若有必要，請按一下**複製裝置清單到剪貼簿**。
  3. 按一下**更新**。
  4. 按一下**確定**。
- ✓ 裝置功能現在即完成更新。

**注意!**

所有裝置的狀態資訊永遠都會更新，即使您取消**更新裝置功能**對話方塊。

## 12.2

### 變更 IP 裝置的密碼



主視窗 >  裝置 >  變更裝置密碼 > 變更裝置密碼對話方塊

或  
主視窗 > 硬體功能表 > 變更裝置密碼... 指令 > 變更裝置密碼 對話方塊

#### 若要變更 IP 裝置的密碼：

1. 選擇所需的裝置。
2. 在選取的裝置上按一下滑鼠右鍵，然後按一下**編輯密碼...**。  
隨即顯示**變更密碼**對話方塊。
3. 選取所需的密碼類型。
4. 輸入新密碼。
5. 按一下**確定**。

新密碼隨即在選取的裝置中更新。

若需詳細資訊，請參閱 **變更裝置密碼對話方塊 (硬體功能表)**，頁面 92。

#### 若要變更多個裝置的設定：

請參閱 **設置多個編碼器 / 解碼器**，頁面 196。

#### 請參考

- **變更裝置密碼對話方塊 (硬體功能表)**，頁面 92

## 12.3

### 新增裝置



主視窗 >  裝置

您可以手動將下列裝置新增至裝置樹狀結構，這表示您必須知道裝置的網路位址才能完成新增：

- Bosch 提供的視訊 IP 裝置
- Bosch Recording Station/DiBos 系統
- 類比矩陣  
若要新增 Bosch Allegiant 裝置，您需要有效的 Allegiant 設置檔案。
- BVMS 工作站  
工作站必須已安裝 Operator Client 軟體。
- 通訊裝置
- Bosch ATM/POS 橋接器、DTP 裝置
- 虛擬輸入
- 網路監視裝置
- Bosch IntuiKey 鍵盤
- KBD-Universal XF 鍵盤
- 監視器群組
- I/O 模組
- Allegiant CCL 模擬
- Bosch 入侵面板
- 伺服器架構的分析裝置

- Bosch 門禁控制系統

您可以透過 **BVMS Scan Wizard**對話方塊的協助，掃描下列裝置並新增這些裝置：

- VRM 裝置
- 編碼器
- 僅具備即時功能的編碼器
- 僅具備即時功能的 ONVIF 編碼器
- 本機儲存裝置編碼器
- 解碼器
- Video Streaming Gateway (VSG) 裝置
- DVR 裝置
- VIDOS NVR



**注意!**

新增裝置之後，按一下  以儲存設定。





**注意!**



使用裝置的管理員帳戶新增 DVR。使用權限受限的 DVR 使用者帳戶可能會造成無法在 BVMS 中使用多項功能，例如使用 PTZ 攝影機的控制。

**BVMS Scan Wizard 對話方塊**

主視窗 >  **裝置** > 展開  > 在  上按一下滑鼠右鍵 > 按一下 **掃描編碼器** > **BVMS Scan Wizard**對話方塊

主視窗 >  **裝置** > 展開  > 在  上按一下滑鼠右鍵 > 按一下 **掃描 Video Streaming Gateway** > **BVMS Scan Wizard**對話方塊

主視窗 >  **裝置** > 在  上按一下滑鼠右鍵 > 按一下 **掃描僅具備即時功能的編碼器** > **BVMS Scan Wizard**對話方塊

主視窗 >  **裝置** > 在  上按一下滑鼠右鍵 > 按一下 **掃描本機儲存裝置編碼器** > **BVMS Scan Wizard**對話方塊

主視窗 >  **裝置** > 展開  > 展開  > 在  上按一下滑鼠右鍵 > 按一下 **掃描解碼器** > **BVMS Scan Wizard**對話方塊

這個對話方塊可讓您透過單一程序掃描網路中可用的裝置、進行設置，並且將它們新增至系統。

**使用**

按一下以選取要新增至系統的裝置。



**類型 (不適用於 VSG 裝置)**

顯示裝置的類型。

**顯示名稱**

顯示已在裝置樹狀結構中輸入的裝置名稱。

**網路位址**

顯示裝置的 IP 位址。

**使用者名稱**

顯示已在裝置上設置的使用者名稱。

**密碼**

輸入用來向這個裝置驗證的密碼。

**狀態**



顯示驗證的狀態。



: 成功



: 失敗

主視窗 >  裝置 > 在  上按一下滑鼠右鍵 > 按一下**掃描 VRM 裝置** > BVMS Scan Wizard對話方塊



**注意!**

若要設置次要 VRM，您必須先在所需的電腦上安裝適當的軟體。執行 Setup.exe 並選取 **次要 VRM**。

**角色**

在清單中，選擇所要的項目。

下表列出每種 VRM 類型可能具有的角色：

角色 / 類型	主要 VRM	次要 VRM
主要 (一般)	X	
次要 (一般)		X
主要容錯移轉	X	
次要容錯移轉		X
磁碟鏡射		X

您可以將具有下列角色的 VRM 裝置新增至主要 VRM：

- 容錯移轉 VRM
- 磁碟鏡射 VRM

您可以將具有下列角色的 VRM 裝置新增至次要 VRM：

- 容錯移轉 VRM

**主控 VRM**

在清單中，選擇所要的項目。

**使用者名稱**

顯示已在 VRM 裝置上設置的使用者名稱。

必要時，您也可以輸入其他使用者名稱。

請參考

- 經由掃描新增 VRM 裝置, 頁面 147
- 將編碼器新增至 VRM 集區, 頁面 187
- 新增僅具備即時功能的編碼器, 頁面 187
- 新增本機儲存裝置編碼器, 頁面 187
- 掃描裝置, 頁面 62

## 12.4 伺服器清單 / 位址簿頁面



主視窗 > **裝置** > **Enterprise 系統** > **伺服器清單 / 位址簿**

您可在 BVMS Enterprise System 新增多部 Management Server 電腦，以進行同時存取。您也可以新增多部 Management Server 電腦，供 Server Lookup 連續連線之用。

您可在「伺服器清單」中新增其他欄。這可讓您新增更多資訊，供使用者在使用 Server Lookup 時進

行搜尋。您也可在 **伺服器存取** 頁面看到新增的欄 (主視窗 >



**使用者群組** > **Enterprise User**

**Groups** 索引標籤 >  > **伺服器存取** 索引標籤)。

### 新增伺服器

按一下以顯示**新增伺服器**對話方塊。

### 刪除伺服器

按一下以移除 Management Server 項目。

### Management Server

顯示所有新增 Management Server 電腦的顯示名稱。您可變更每一個項目。

### 私人網路位址

顯示所有新增 Management Server 電腦的私有網路位址。您可變更每一個項目。

### 公用網路位址

顯示所有新增 Management Server 電腦的公用網路位址。您可變更每一個項目。必須具備公用網路位址，才能經由遠端存取來存取 Management Server 電腦。

### 伺服器號碼

顯示所有新增 Management Server 電腦的邏輯編號。您可變更每一個項目。

### 伺服器說明

輸入此 Management Server 的說明。若您想取得 Management Server 的獨佔存取權，必須使用此說明在所有可用伺服器的清單中找到它，例如可用來釐清另一管理系統所傳來的警報。

按一下以取得**逐步指示**：

- 設定 Enterprise System 的伺服器清單, 頁面 75
- 設置 Server Lookup, 頁面 107
- 正在匯出伺服器清單, 頁面 107
- 正在匯入伺服器清單, 頁面 108

### 12.4.1 新增伺服器對話方塊



主視窗 > **裝置** > **Enterprise 系統** > **伺服器清單 / 位址簿**

#### 伺服器名稱

輸入 Management Server 的顯示名稱。

**私人網路位址**

輸入 Management Server 的私有 IP 位址或 DNS 名稱。

**公用網路位址**

輸入用於路由存取的公用網路位址或 DNS 名稱。

**伺服器說明**

輸入此 Management Server 的說明。

**12.4.2****設置 Server Lookup**

使用 Server Lookup 時，Operator Client 或 Configuration Client 的使用者是以一般使用者群組的使用者名稱登入，而不是以 Enterprise User Group 的使用者登入。

**請參考**

- *Server Lookup*, 頁面 20
- *伺服器清單 / 位址簿頁面*, 頁面 106
- *使用 Server Lookup*, 頁面 62

**12.4.3****設置伺服器清單**

主視窗 > **裝置 > Enterprise 系統 > 伺服器清單 / 位址簿**

**新增伺服器：**

1. 按一下**新增伺服器**。  
隨即顯示**新增伺服器**對話方塊。
2. 輸入伺服器的顯示名稱並輸入私有網路位址 (DNS 名稱或 IP 位址)。
3. 需要時，輸入公用網路位址 (DNS 名稱或 IP 位址)，以進行遠端存取。
4. 按一下**確定**。
5. 重複這些步驟，直到您已新增所有需要的 Management Server 電腦。

**若要新增欄：**

- ▶ 在表格標題上按一下滑鼠右鍵，然後按一下 **新增欄**。  
您最多可新增 10 欄。  
要刪除某欄，請於該欄按一下滑鼠右鍵，然後按一下 **刪除欄**。
- ✓ 匯出「伺服器清單」時，也將同時匯出新增的欄。

**請參考**

- *設定 Enterprise System 的伺服器清單*, 頁面 75

**12.4.4****正在匯出伺服器清單**

主視窗 > **裝置 > Enterprise 系統 > 伺服器清單 / 位址簿**

您可匯出「伺服器清單」與所有設定屬性，以供編輯與日後匯入。

當您在外部編輯器中編輯匯出的 CSV 檔案時，請注意伺服器清單一章所描述的限制。

**若要匯出：**

1. 在表格標題上按一下滑鼠右鍵，然後按一下 **匯出伺服器清單...**
2. 輸入匯出檔案名稱，然後按一下**儲存**。
- ✓ 「伺服器清單」的所有欄即匯出為 csv 檔案。

**相關主題**

- *Server Lookup*, 頁面 20
- 伺服器清單

- 伺服器清單 / 位址簿頁面, 頁面 106

## 12.4.5 正在匯入伺服器清單



主視窗 > **裝置** > **Enterprise 系統** > **伺服器清單 / 位址簿**

當您在外部編輯器中編輯匯出的 CSV 檔案之後，請注意伺服器清單一章所描述的限制。

若要匯入：

1. 在表格標題上按一下滑鼠右鍵，然後按一下**匯入伺服器清單...**。
2. 按一下所需檔案，然後按一下**開啟**。

相關主題

- *Server Lookup*, 頁面 20
- 伺服器清單
- 伺服器清單 / 位址簿頁面, 頁面 106

## 12.5 NVR / 容錯移轉 NVR / 備援 NVR 頁面

自 BVMS 5.0 起，已不再支援 NVR、容錯移轉 NVR 和備援 NVR。

## 12.6 DiBos 頁面



主視窗 > **裝置** > >

顯示所選 DiBos 系統的屬性頁面。

允許您將 DiBos 系統整合到您的系統中。



**注意!**

您並不會設置 DiBos 系統本身，而是僅設置 BVMS 相關屬性。

- ▶ 按一下索引標籤，以顯示對應的屬性頁面。

請參考

- *設定 DiBos 系統的整合*, 頁面 110

### 12.6.1 透過掃描新增 DiBos 系統



主視窗 > **裝置** > 以滑鼠右鍵按一下 > **新增 BRS/DiBos 系統** 指令  
可讓您將 DiBos 系統新增至您的 BVMS。

若要新增 DiBos 系統：

1. 在 上按一下滑鼠右鍵。
2. 按一下**新增 BRS/DiBos 系統**。  
隨即顯示**新增 BRS/DiBos 系統**對話方塊。
3. 輸入適當的值。
4. 按一下**掃描**。  
DiBos 系統隨即新增至您的系統。
5. 在顯示的訊息方塊中，按一下**確定**以確認。

### 新增 DiBos 系統對話方塊

#### 網路位址

輸入您的 DiBos 系統的 DNS 名稱或 IP 位址。

#### 使用者名稱:

輸入用於登入 DiBos 系統的使用者名稱。

#### 密碼:

輸入用於登入 DiBos 系統的密碼。

## 12.6.2

### 設定 頁面



主視窗 >

裝置 > 展開



> 設定索引標籤

顯示連線至您的系統的 DiBos 系統之網路設定。允許您在必要時變更設定。

請參考

- [設定 DiBos 系統的整合, 頁面 110](#)

## 12.6.3

### 攝影機 頁面



主視窗 >

裝置 > 展開



> 攝影機索引標籤

顯示連線至您的系統的 DiBos 系統上全部可用的攝影機。

允許您移除攝影機。

請參考

- [設定 DiBos 系統的整合, 頁面 110](#)

## 12.6.4

### 輸入 頁面



主視窗 >

裝置 > 展開



> 輸入索引標籤

顯示連線至您的系統的 DiBos 系統上全部可用的輸入。

允許您移除項目。

請參考

- [設定 DiBos 系統的整合, 頁面 110](#)

## 12.6.5

### 繼電器 頁面



主視窗 >

裝置 > 展開



> 繼電器索引標籤

顯示連線至您的系統的 DiBos 系統上全部可用的繼電器。

允許您移除項目。

請參考

- [設定 DiBos 系統的整合, 頁面 110](#)

## 12.6.6 設定 DiBos 系統的整合



### 注意!

您並不會設置 DiBos 系統本身，而只會設置與 BVMS 整合。

### 若要掃描新的 DiBos 裝置：

- ▶ 在  上按一下滑鼠右鍵，然後按一下 **重新掃描 BRS/DiBos 系統**。隨即掃描 DiBos 系統中的新裝置，並加以新增。

### 若要移除項目：

1. 按一下 **攝影機索引標籤**、**繼電器索引標籤** 或 **輸入索引標籤**。
2. 在項目上按一下滑鼠右鍵，然後按一下 **移除**。隨即移除該項目。

### 若要重新命名 DiBos 裝置：

1. 在 DiBos 裝置上按一下滑鼠右鍵，然後按一下 **重新命名**。
2. 輸入此項目的新名稱。

## 12.7 DVR (數位視訊錄影機) 頁面



顯示所選的 DVR 之屬性頁面。

允許您將 DVR 整合到系統中。

- ▶ 按一下索引標籤，顯示對應的屬性頁面。



### 注意!

您並非設定 DVR 本身，而是只將 DVR 裝置整合進 BVMS。



### 注意!

使用裝置的管理員帳戶新增 DVR。使用權限受限的 DVR 使用者帳戶可能會造成無法在 BVMS 中使用多項功能，例如使用 PTZ 攝影機的控制。

### 請參考

- [DVR 裝置, 頁面 110](#)
- [設定 DVR 的整合, 頁面 112](#)

### 12.7.1 DVR 裝置

在此章節，您能瞭解在 BVMS 中可整合之 DVR 裝置的背景資訊。

有些 DVR 機型 (例如 DHR-700) 支援從編碼器 / IP 攝影機進行錄影。其他 DVR 機型僅支援類比攝影機。

編碼器 / IP 攝影機不應整合至兩種視訊系統的設定中 (DVR 或視訊管理系統)。

如果解碼器 / IP 攝影機已連線至整合至 BVMS 的 DVR，BVMS 網路裝置掃描則無法偵測到這些編碼器 / IP 攝影機。以上狀況適用始於 Configuration Client 當中或始於 Config Wizard 的網路掃描。

如果具有已連線解碼器 / IP 攝影機的 DVR 已整合在 BVMS，且這些編碼器 / IP 攝影機已新增至 BVMS，則將顯示警告。請將這些編碼器 / IP 攝影機從 DVR 或從 BVMS 移除。  
 如果 IP 攝影機在設定中互相衝突，則 Config Wizard 無法新增具有這些 IP 攝影機的 DVR。  
 DVR 裝置能支援同時連線的數目有限。此數目定義了在不顯示黑色影像窗格時，能同時連線到此 DVR 的最大 Operator Client 使用者數。

**注意!**

使用裝置的管理員帳戶新增 DVR。使用權限受限的 DVR 使用者帳戶可能會造成無法在 BVMS 中使用多項功能，例如使用 PTZ 攝影機的控制。

**注意!**

DIVAR AN 3000/5000：刪除來自 DVR 的視訊資料時，請注意您刪除的視訊資料一定是至少以完整的一個小時為單位。例如，如果您選取從 6:50 到 7:05 這段期間，將會有效刪除從 6:00 到 8:00 的視訊資料。

「Bosch 700 系列混合式」和「網路 HD 錄影機」：刪除永遠始於 Operator Client 中所顯示的全部攝影機之錄影開頭、結束於您輸入的時間點。





請參考

- DVR (數位視訊錄影機) 頁面, 頁面 110
- 設定 DVR 的整合, 頁面 112

## 12.7.2

### 透過掃描新增 DVR 裝置

若要經由掃描新增 DVR 裝置：

1. 在  上按一下滑鼠右鍵，然後按一下 **掃描 DVR**。  
隨即顯示 **BVMS Scan Wizard** 對話方塊。
2. 針對您要新增的裝置選取所需的核取方塊。
3. 按一下 **下一步 >>**。  
隨即顯示精靈的 **驗證裝置** 對話方塊。
4. 輸入受密碼所保護各項裝置的密碼。  
當您停頓幾秒鐘未在密碼欄位中輸入下一個字元，或在密碼欄位外按一下，就會自動執行密碼檢查。  
若所有裝置的密碼都完全相同，您可以在第一個 **密碼** 欄位輸入該密碼。然後以滑鼠右鍵按一下此欄位，並按一下 **將儲存格複製到欄**。  

- 在 **狀態** 欄中，成功的登入會以  標示；
- 失敗的登入則以  標示
5. 按一下 **完成**。  
該裝置隨即新增至裝置樹狀結構。

## 12.7.3

### 新增 DVR 對話方塊

 **主視窗** >  **裝置** > 展開  >  > **新增 DVR**  
可讓您手動新增 DVR 裝置。

**網路位址/連接埠**

輸入 DVR 的 IP 位址。若有必要，請變更連接埠號碼。

**使用者名稱**

輸入用於連線至 DVR 的使用者名稱。

**密碼**

輸入用於連線至 DVR 的密碼。

**安全性**

預設會選取 **安全連線** 核取方塊。

如果無法進行安全連線，將會出現一則訊息。按一下可移除勾選記號。

**注意!**

如果已選取 **HTTPS** 核取方塊，指令和控制連線是安全的。視訊資料串流則不是安全的。

請參考

- *新增裝置, 頁面 103*

**12.7.4****設定索引標籤**

主視窗 > 裝置 >  >  > 設定 索引標籤

顯示連接至系統的 DVR 之網路設定。允許您在必要時變更設定。

**12.7.5****攝影機索引標籤**

主視窗 > 裝置 >  >  > 攝影機 索引標籤

將 DVR 所有視訊頻道顯示為攝影機。允許您移除攝影機。

在 DVR 裝置停用的視訊輸入會在 BVMS 顯示為啟用中的視訊錄影機，這是因為先前錄影的輸入仍存在。

**12.7.6****輸入索引標籤**

主視窗 > 裝置 >  >  > 輸入 索引標籤

顯示 DVR 的所有輸入。

允許您移除項目。

**12.7.7****繼電器索引標籤**

主視窗 > 裝置 >  >  > 繼電器 索引標籤

顯示 DVR 的所有繼電器。允許您移除項目。

**12.7.8****設定 DVR 的整合**

主視窗 >  裝置 > 展開  > 

**注意!**

使用裝置的管理員帳戶新增 DVR。使用權限受限的 DVR 使用者帳戶可能會造成無法在 BVMS 中使用多項功能，例如使用 PTZ 攝影機的控制。



**注意!**

您並非設定 DVR 本身，而是只將 DVR 裝置整合進 BVMS。

**若要移除項目：**

1. 按一下 **設定** 索引標籤、**攝影機** 索引標籤、**輸入** 索引標籤，或 **繼電器** 索引標籤。
2. 在項目上按一下滑鼠右鍵，然後按一下**移除**。隨即移除該項目。

**注意!**

若要還原已移除的項目，在 DVR 裝置上按一下右鍵，並按一下**重新掃描 DVR**。

**若要重新命名 DVR 裝置：**

1. 在 DVR 裝置上按一下滑鼠右鍵，然後按一下**重新命名**。
2. 輸入此項目的新名稱。

## 請參考

- *新增裝置, 頁面 103*
- *DVR (數位視訊錄影機) 頁面, 頁面 110*

## 12.8

## 矩陣切換器 頁面



顯示 Bosch Allegiant 裝置的內容頁面。

您並不設置 Bosch Allegiant 裝置本身，而僅設置 BVMS 相關內容。如需連接 Allegiant 裝置與 BVMS，請參閱此「線上說明」的**概念**一章。本章針對選定的問題提供背景資訊。

您還可以設置 Allegiant 主幹線路的控制優先順序。

- ▶ 按一下索引標籤，顯示對應的屬性頁面。

## 請參考

- *設置 Bosch Allegiant 裝置, 頁面 113*
- *將 Bosch Allegiant 矩陣連接至 BVMS, 頁面 47*

## 12.8.1

## 新增 Bosch Allegiant 裝置

**若要新增 Bosch Allegiant 裝置：**

1. 在  上按一下滑鼠右鍵，然後按一下**新增 Allegiant**。隨即顯示**開啟**對話方塊。
2. 選擇合適的 Allegiant 設置檔案，然後按一下**確定**。  
Bosch Allegiant 裝置隨即新增至您的系統。

**注意：**您只能新增一個 Bosch Allegiant 矩陣。

## 12.8.2

## 設置 Bosch Allegiant 裝置



您並不設定 Bosch Allegiant 裝置本身，而僅設定 BVMS 相關屬性。

**若要將輸出指派至編碼器：**

1. 按一下 **輸出** 索引標籤。
2. 在 **使用** 欄中，按一下所要儲存格內的 **數位主幹**。
3. 在 **Encoder** 欄中，選擇所要的編碼器。

**將輸入新增至 Bosch Allegiant 裝置：**

1. 按一下 **輸入** 索引標籤。
2. 按一下 **新增輸入**。即一列新增至表格。
3. 在儲存格中輸入必要的設定。

**刪除輸入：**

1. 按一下 **輸入** 索引標籤。
2. 按一下必要的表格列。
3. 按一下 **刪除輸入**。已從表格中刪除列。

**請參考**

- 將 Bosch IntuiKey 鍵盤連接至 BVMS, 頁面 43
- 連線 頁面, 頁面 115
- 攝影機 頁面, 頁面 115
- 輸出 頁面, 頁面 114
- 輸入 頁面, 頁面 115

**12.8.3****輸出 頁面**

主視窗 >  **裝置** > 展開  >  > **輸出** 索引標籤

允許您設定 Bosch Allegiant 裝置輸出的用途，以及指派編碼器至輸出。

若要將 Bosch Allegiant 裝置輸出的視訊資料儲存於 BVMS，您必須將編碼器指派至輸出。此編碼器必須與輸出連接。

**編號**

顯示輸出的編號。

**Allegiant 邏輯編號**

顯示 Allegiant 中輸出的邏輯編號。

**BVMS 邏輯編號**

允許您變更 BVMS 中輸出的邏輯編號。如果您輸入已使用的編號，就會顯示訊息。

**名稱**

顯示輸出的名稱。

**使用**

允許您變更輸出的使用。

如果您選擇 **數位主幹**，則可以在 **編碼器** 欄將編碼器指派至此輸出。Allegiant 輸出成為網路相容。

如果您選擇 **Allegiant 監視器**，則使用者可以在 Operator Client 中將攝影機訊號指派至硬體監視器。

如果攝影機設置成 PTZ 攝影機，則可能有 PTZ 控制功能。在 Operator Client 中，使用者無法在影像窗格上拖曳這個攝影機。

如果您選擇 **未使用**，則使用者不能將監視器指派至 Allegiant 攝影機。

**編碼器**

允許您將輸出指派至編碼器。若您已勾選 **數位主幹** 時，則只能選擇編碼器。邏輯樹狀結構的編碼器已鎖定。如果您指派的編碼器已在邏輯樹狀結構中，則會從此處移除。在 Operator Client 中，使用者能拖曳攝影機至影像窗格。

請參考

– 設置 Bosch Allegiant 裝置, 頁面 113

## 12.8.4

### 輸入 頁面

主視窗 >  裝置 > 展開  >  > 輸入 索引標籤  
允許您新增輸入至 Bosch Allegiant 裝置。

#### 新增輸入

按一下在表格中增加新列，以指定新輸入。

#### 刪除輸入

按一下以從表格中移除列。

#### 輸入編號

輸入必要的輸入編號。如果您輸入已使用的編號，就會顯示訊息。

#### 輸入名稱



輸入必要的輸入名稱。

請參考

– 設置 Bosch Allegiant 裝置, 頁面 113

## 12.8.5

### 連線 頁面

主視窗 >  裝置 > 展開  >  > 連線 索引標籤  
顯示 Bosch Allegiant 設定檔的名稱。

BVMS 可讀取結構化儲存格式的設定檔；其中含有連接至 Bosch Allegiant 裝置的所有攝影機名稱與設定資訊。

#### 更新設置

按一下以選擇更新的 Bosch Allegiant 設置檔案。

請參考

– 設置 Bosch Allegiant 裝置, 頁面 113

## 12.8.6

### 攝影機 頁面

主視窗 >  裝置 > 展開  >  > 攝影機 索引標籤  
顯示連接至 Bosch Allegiant 裝置的攝影機之攝影機表格。

#### 編號

顯示攝影機的連續編號。

#### Allegiant 邏輯編號

顯示攝影機的邏輯編號。

#### 攝影機名稱

顯示攝影機的名稱。

請參考

– 設置 Bosch Allegiant 裝置, 頁面 113

## 12.9 工作站 頁面



主視窗 > 裝置 > 展開  
 工作站必須已安裝 Operator Client 軟體。

可讓您為工作站設置下列設定：

- 新增連接至 Bosch Video Management System 工作站的 CCTV 鍵盤。
- 指派要在工作站啟動時執行的指令碼。
- 選取預設串流以供即時顯示。
- 啟用「鑑識搜尋」。

**注意：**您無法設定預設工作站的 CCTV 鍵盤。只能針對特定設定的工作站這樣做。

若要新增連接至解碼器的 Bosch IntuiKey 鍵盤，請展開 ，再按一下 。

請參考

- 手動新增工作站, 頁面 116
- 設定啟動指令碼 (設定頁面), 頁面 117

### 12.9.1 手動新增工作站

若要新增 **BVMS** 工作站：

1. 在  上按一下滑鼠右鍵。
2. 按一下**新增工作站**。  
隨即顯示**新增工作站**對話方塊。
3. 輸入適當的值。
4. 按一下**確定**。

此工作站  即會新增至您的系統中。

若要新增 **BVMS** 預設工作站：

- ▶ 在  上按一下滑鼠右鍵。
- 按一下**新增預設工作站**。

此工作站  即會新增至您的系統中。



**注意！**

您只能新增一個預設工作站。

若設定預設工作站，此設定適用於每個連接至此伺服器且未個別設定的工作站。  
 若設定工作站，此設定（而非預設工作站設定）適用於此特定工作站。

### 12.9.2 設定 Bosch IntuiKey 鍵盤 (設定頁面) (工作站)



主視窗 > 裝置 > 展開 >  > 

若要設定連接至工作站的 Bosch IntuiKey 鍵盤：

1. 按一下 **設定** 索引標籤。
2. 在 **鍵盤設定** 欄位中進行所需的設定。

若需各欄位的詳細資訊，請參閱適當應用程式視窗的「線上說明」。

請參考

- 工作站 頁面, 頁面 116

### 12.9.3 啟用工作站的鑑識搜尋 (設定頁面)

 主視窗 > **裝置** > 展開 > **設定** 頁面

您必須在工作站上啟用 Forensic Search。

**注意：**

在每一個編碼器啟用視訊內容分析。使用裝置樹狀結構中，編碼器的 VCA 頁面。

若要啟用 **Forensic Search**：

- ▶ 按一下以選擇**啟用鑑識搜尋**核取方塊。

### 12.9.4 設定啟動指令碼 (設定頁面)

 主視窗 > **裝置** > 展開 > **設定** 頁面

您設置指令碼在選取的工作站上的 Operator Client 啟動時啟動。

您必須建立對應的指令碼。

若要建立指令碼，請參閱 *管理指令碼*, 頁面 78。

若要設置啟動程式碼：

- ▶ 在 **啟動指令碼** 清單中，選擇所要的指令碼。

請參考

- 工作站 頁面, 頁面 116

### 12.9.5 設定 頁面

 主視窗 > **裝置** > 展開 > **設定** 索引標籤

允許您設置當工作站上的 Operator Client 啟動時，會執行的指令碼。

可讓您設置 TCP 或 UDP 做為工作站上以即時模式顯示之所有攝影機使用的傳輸通訊協定。

允許您設置 IP 裝置的哪一個串流用於即時顯示。

允許您啟用此工作站的「鑑識搜尋」。

而且您可設置連接至本工作站的鍵盤。

**網路位址**

輸入您工作站的 DNS 名稱或 IP 位址。

**啟動指令碼**

選擇當工作站的 Operator Client 啟動時，您要啟動的指令碼。您在**事件**頁面上建立或匯入該指令碼。

**預設攝影機通訊協定：**

選擇指派給此工作站邏輯樹狀結構中全部攝影機的預設傳輸通訊協定。

**覆寫 [攝影機與錄影] 頁面中的設定**

選擇核取方塊，以啟用即時檢視中選取所要串流的功能。

**注意：**如果是提供 1 個以上串流 (例如 DIVAR AN 3000/5000) 的 DVR 裝置，此 DVR 此處的即時串流設定也會變更。**攝影機與錄影** 頁面無法使用 DVR 裝置的即時串流設定。

#### 即時串流

選取即時檢視所要的串流。

當您選取**影像窗格大小最佳化**時，每一部顯示之攝影機的解析度會自動調整為影像窗格的大小 (取決於所使用之監視器的解析度)。這對於顯示具有高解析度的多部攝影機非常有用，例如 4K ultra HD 攝影機。只有當攝影機具備的串流解析度可以獨立設置時，該攝影機才可將解析度調整為「影像窗格」。Operator Client 的使用者可以個別為每部攝影機變更串流選擇。

#### 改用轉碼的串流 (如果有的話)

選取核取方塊以啟用轉碼串流 (若有)。即時檢視會使用轉碼串流，而非所選串流。

如果是 BVMS 中提供的轉碼串流，您必須安裝 MVS，或您的 VRM 電腦必須提供內建硬體轉碼器。當攝影機是以即時模式顯示時，就會使用工作站設定的預設串流。如果攝影機沒有串流 2 或未提供轉碼服務 (軟體和硬體)，即使工作站設定中設置了其他設定，仍將使用串流 1。

#### 啟用鑑識搜尋

按一下以啟用此工作站的「鑑識搜尋」。

#### 使用儲存裝置直接播放

選取此核取方塊可將視訊串流直接從儲存裝置傳送至此工作站。現在串流並非透過 VRM 傳送。工作站仍需連線至 VRM 以確保正確播放。

**注意：**只有當您已設定全域 iSCSI CHAP 密碼時，才可以使用來自 iSCSI 儲存裝置的直接播放。請參閱 **全域 iSCSI 連線密碼 (CHAP 密碼)**，[頁面 100](#)。

#### 從 Video Streaming Gateway 擷取即時視訊，而不從攝影機擷取

顯示 Video Streaming Gateway 裝置的清單。選擇所要的項目，以啟用透過低頻寬區段在視訊源與此工作站間進行視訊資料傳輸。

#### 鍵盤類型

選擇連接至工作站的鍵盤類型。

#### 連接埠

選擇用於連接鍵盤的 COM 連接埠。

#### 傳輸速率：

選擇您要資料透過此連接埠傳輸時的最髙速率，單位是每秒位元數 (bps)。通常這設為與您進行通訊的電腦或裝置所支援的最髙速率。

#### 資料位元

顯示您要用於傳輸與接收的每一字元之資料位元數。

#### 停止位元

顯示傳輸的每一字元之間的時間 (其中時間以位元數來表示)。

#### 同位

選擇您要用於選取的連接埠的錯誤檢查類型。

#### 連接埠類型：

顯示用於連接 Bosch IntuiKey 鍵盤與工作站的連接類型。

請參考

- [設定啟動指令碼 \(設定頁面\)](#)，[頁面 117](#)
- [啟用工作站的鑑識搜尋 \(設定頁面\)](#)，[頁面 117](#)
- [全域 iSCSI 連線密碼 \(CHAP 密碼\)](#)，[頁面 100](#)

## 12.9.6 變更工作站的網路位址



若要變更 IP 位址：

1. 在  上按一下滑鼠右鍵，然後按一下**變更網路位址**。  
隨即顯示**變更網路位址**對話方塊。
2. 根據您的需求變更欄位中的項目。

## 12.10 解碼器頁面



可讓您新增與設置解碼器。



### 注意！

如果您想要在系統中使用解碼器，請確定所有編碼器都針對 user 授權等級使用相同的密碼。

請參考

- 掃描裝置, 頁面 62
- Bosch 編碼器 / 解碼器 / 攝影機頁面, 頁面 186







### 12.10.1 手動新增編碼器 / 解碼器

可讓您手動新增編碼器或解碼器。在您想要新增任何 Bosch Video IP 裝置時，這項設定特別實用（僅適用於 VRM）。

注意：

如果您使用 **<自動偵測>** 選項來新增 Bosch Video IP 編碼器或解碼器，此裝置必須可以在網路上使用。





若要新增 Bosch Video IP 裝置：



1. 依序展開  和 ，在  上按一下滑鼠右鍵。  
或  
  
在  上按一下滑鼠右鍵。  
或  
  
在  上按一下滑鼠右鍵。
2. 按一下**新增編碼器**。  
隨即顯示**新增視訊編碼器**對話方塊。
3. 請輸入適當的 IP 位址。
4. 在清單中選取 **<自動偵測>**。
5. 按一下**確定**。  
此裝置隨即新增至系統中。



- 6. 如果裝置需要初始密碼，就會顯示 。  
若要設定初始密碼，請以滑鼠右鍵按一下裝置圖示，然後按一下 **設定初始密碼...**。  
隨即顯示**輸入密碼**對話方塊。  
輸入service使用者的密碼，然後按一下**確定**。

 隨即消失，您就可以使用此裝置。

**新增編碼器對話方塊**

主視窗 >  **裝置** > 展開  > 展開  > 在  上按一下滑鼠右鍵 > 按一下**新增編碼器** > **新增編碼器** 對話方塊  
或

主視窗 >  **裝置** > 在  上按一下滑鼠右鍵 > 按一下**新增編碼器** > **新增編碼器**對話方塊  
或

主視窗 >  **裝置** > 在  上按一下滑鼠右鍵 > 按一下**新增編碼器** > **新增編碼器** 對話方塊  
或

主視窗 >  **裝置** > 展開  > 在  上按一下滑鼠右鍵 > 按一下**新增解碼器** > **新增編碼器** 對話方塊

**IP 位址**





輸入有效的 IP 位址。



**編碼器類型 / 解碼器類型 :**



如果是已知的裝置類型，請選取合適的項目。裝置未必要能在網路上使用。  
如果您想要新增任何 Bosch Video IP 裝置，請選取 **<自動偵測>**。裝置必須可以在網路上使用。

12.10.2

**編輯編碼器 / 編輯解碼器對話方塊**

主視窗 >  **裝置** > 展開  > 展開  > 展開  > 以滑鼠右鍵按一下  > 按一下**編輯編碼器** > **編輯編碼器**對話方塊  
或

主視窗 >  **裝置** > 展開  > 在  上按一下滑鼠右鍵 > 按一下**編輯編碼器** > **編輯編碼器**對話方塊  
或

主視窗 >  **裝置** > 展開  > 在  上按一下滑鼠右鍵 > 按一下**編輯編碼器** > **編輯編碼器**對話方塊  
或



主視窗 >  裝置 > 展開  > 展開  > 在  上按一下滑鼠右鍵 > 按一下編輯解碼器 > 編輯解碼器對話方塊

可讓您檢查並更新裝置的功能。開啟此對話方塊，裝置就會連線。系統會檢查密碼，並比較此裝置的功能與儲存在 BVMS 中的裝置功能。

**名稱**

顯示裝置名稱。當您新增 Bosch Video IP 裝置時，系統會產生裝置名稱。若有必要，請變更項目。

**網路位址/連接埠**

輸入裝置的網路位址。若有必要，請變更連接埠號碼。

**使用者名稱**

顯示用來驗證裝置的使用者名稱。

**密碼**

輸入用來驗證裝置的有效密碼。

**顯示密碼**

按一下以啟用顯示輸入的密碼。請小心確認無人能猜出這組密碼。

**驗證**

按一下以使用之前輸入的認證來驗證裝置。

**安全性**

預設會選取 **安全連線** 核取方塊。

如果無法進行安全連線，將會出現一則訊息。按一下可移除勾選記號。

**以下解碼器支援安全連線：**

- VID 7000
- VID 8000
- VIP XD HD



**注意!**

只有在解碼器和編碼器都已設定安全連線時，兩者之間才能進行安全連線。

**裝置功能**

您可以根據類別或字母順序，排序顯示的裝置功能。  
文字訊息會通知您偵測到的裝置功能是否與目前的裝置功能相符。  
裝置升級後，按一下**確定**以套用裝置功能的變更。

**請參考**

- 為即時視訊加密 (編輯編碼器), 頁面 188
- 更新裝置功能 (編輯編碼器), 頁面 188

12.10.3

**變更編碼器 / 解碼器的密碼 (變更密碼 / 輸入密碼)**

主視窗 >  裝置 > 展開  > 展開  >  > 

或

主視窗 >  裝置 >  > 

或



或



針對每個層級定義並變更不同的密碼。針對選取的層級輸入密碼 (最多 19 個字元；不得使用特殊字元)。

**若要變更密碼：**

1. 在  上按一下滑鼠右鍵，再按一下 **變更密碼**。  
隨即顯示 **輸入密碼** 對話方塊。
  2. 在 **輸入使用者名稱** 清單中，選取您想要針對哪個使用者變更密碼。
  3. 在 **輸入使用者密碼** 欄位中，輸入新的密碼。
  4. 按一下 **確定**。
- ✓ 裝置的密碼就會立即變更。

密碼可避免他人未經授權存取裝置。您可以使用不同的授權等級來限制存取權。

只有當所有較高的授權等級也使用密碼保護時，才能確保密碼受到完善保護。因此，當您指派密碼時，一定要從最高的授權等級開始指派。

如果您登入“service”使用者帳戶，就可以定義並變更每個授權等級的密碼。

裝置具有三種授權等級：service、user 和 live。

- service 是最高的授權等級。輸入正確的密碼即可存取所有功能，而且允許變更所有設置設定。
- user 是中間的授權等級。在這個等級中，您可以操作裝置、播放錄影，也可以控制攝影機，但是無法變更設置。
- live 是最低的授權等級。在這個等級中，您只能檢視即時視訊影像並且在不同的即時影像顯示畫面之間切換。

對於解碼器而言，下列授權等級會取代 live 授權等級：

- destination password (僅適用於解碼器)  
用於存取編碼器。

請參考

- [提供解碼器的目的地密碼 \(驗證...\)](#), 頁面 181

## 12.10.4

### 解碼器設定檔

可讓您設定在 VGA 監視器上顯示視訊影像的各種選項。

#### 監視器名稱

輸入監視器的名稱。監視器名稱有助於識別遠端監視器的位置。應使用能讓您所在位置的名稱。

按一下  以更新裝置樹狀結構中的名稱。

#### 標準

選擇您所使用監視器的視訊輸出訊號。VGA 監視器有八種預先設置的設定可用，而類比視訊監視器也有 PAL 及 NTSC 選項。



#### 注意!

如果選擇的 VGA 設定值超出監視器的技術規格，可能會嚴重損壞監視器。請參閱您所使用監視器的技術說明文件。

**視窗配置**

選擇監視器的預設影像配置。

**VGA 螢幕大小**

輸入畫面的比例 (例如 4 x 3)，或以公釐為單位的畫面實體大小。裝置使用此資訊以精確縮放視訊影像，讓顯示的影像不失真。

**12.10.5****監視器顯示**

裝置能識別傳輸中斷狀況，並在監視器上顯示警告。

**顯示傳輸干擾**

選擇 **開啟** 以在發生傳輸中斷時顯示警告。

**干擾靈敏度**

移動滑桿以調整會觸發警告的中斷狀況等級。

**干擾通知文字**

輸入當連線中斷時，監視器要顯示的警告文字。文字最長長度是 31 個字元。

**12.10.6****設定 Bosch IntuiKey 鍵盤 (解碼器)****注意!**

您無法將 KBD-Universal XF 鍵盤連線到解碼器。

**若要設定連接至解碼器的 Bosch IntuiKey 鍵盤：**

1. 在 **連線** 欄中，按下一個儲存格，然後選擇合適的解碼器。  
如果 Bosch IntuiKey 鍵盤已經連接至工作站，您也可以選擇該工作站。



工作站必須在  頁面進行設定。

2. 在 **連線設定** 欄位中進行所需的設定。  
若需各欄位的詳細資訊，請參閱適當應用程式視窗的「線上說明」。

**請參考**

- 指派鍵盤頁面, 頁面 136
- Bosch IntuiKey 鍵盤的連接方案, 頁面 43
- 將 Bosch IntuiKey 鍵盤連接至解碼器, 頁面 45

**12.10.7****設定解碼器，以 Bosch IntuiKey 鍵盤來使用**

執行下列步驟，以設定連接至 Bosch IntuiKey 鍵盤的 VIP XD 解碼器。

**若要設定解碼器：**

1. 按一下用於連接至 Bosch IntuiKey 鍵盤的合適解碼器。
2. 按一下 **週邊** 索引標籤。
3. 確認套用下列設定：
  - 序列埠功能：**透明**
  - 傳輸速率：**19200**
  - 停止位元數：**1**

- 同位檢查：無
- 介面模式：RS232
- 半雙工模式：關閉

請參考

- *Bosch IntuiKey 鍵盤的連接方案*, 頁面 43
- *將 Bosch IntuiKey 鍵盤連接至解碼器*, 頁面 45
- *更新 Bosch IntuiKey 鍵盤韌體*, 頁面 46

## 12.10.8

### 刪除解碼器標誌

按一下可刪除在解碼器網頁上設定的標誌。

## 12.11

### 監視器群組頁面



可讓您新增和設置監視器群組。您可以將監視器群組指派給  中的 BVMS 工作站。



#### 注意!

當與 Management Server 的連線中斷時，您無法從 Operator Client 內控制監視器群組。

請參考

- *手動新增監視器群組*, 頁面 124
- *設定監視器群組*, 頁面 125
- *設定預先定義的位置與輔助指令*, 頁面 254
- *設置警報*, 頁面 276
- *警報選項對話方塊*, 頁面 267
- *選取影像窗格內容對話方塊 (MG)*, 頁面 266

### 12.11.1

#### 手動新增監視器群組



1. 按一下 **新增監視器群組**。  
隨即顯示 **新增監視器群組** 對話方塊。輸入新監視器群組的名稱。
2. 按一下「確定」。  
此監視器群組隨即加入至您的系統。



3. 按一下 **地圖與結構**。
4. 將監視器群組拖曳至邏輯樹狀結構。

## 12.11.2 設定監視器群組



### 注意!

當與 Management Server 的連線中斷時，您無法從 Operator Client 內控制監視器群組。

您在監視器群組內的列與欄中，以邏輯方式設定監視器。此配置不需要符合監視器的實體配置。

### 若要設定監視器群組：

1. 將適當的監視器從**未指派的監視器**索引標籤拖曳至監視器群組欄位。
2. 在**配置**索引標籤中，選取適當的配置。
3. 將任何可用的攝影機從**攝影機**索引標籤拖曳至左邊的監視器窗格中。  
此攝影機的邏輯編號會在監視器窗格中顯示為黑色，然後此窗格的色彩會變更。
4. 視需要變更影像窗格的邏輯編號。如果您輸入已使用的編號，就會顯示訊息方塊。
5. 在**選項**索引標籤中，您可以選擇攝影機名稱和編號是否出現在監視器窗格中。您也可以選取此資訊的位置。

### 監視器影像

黑色粗體數字 (若有) 顯示初始攝影機的邏輯編號。黑色細體數字顯示監視器的邏輯編號。

若要取消指派攝影機，請在監視器窗格上按一下滑鼠右鍵，然後按一下**清除監視器**或將攝影機拖曳至影像窗格外。

### 請參考

– [手動新增監視器群組, 頁面 124](#)

## 12.12 顯示牆頁面



讓您可以新增顯示牆應用程式。此應用程式能夠從 Operator Client 內控制顯示牆硬體。控制顯示牆無須透過伺服器。這可確保 Operator Client 使用者永遠能夠控制顯示牆，即使 Management Server 為離線狀態也一樣。

### 名稱

輸入顯示牆的顯示名稱。

### 監視器

選取連接至解碼器的監視器。

如果您新增已連接 2 台監視器的解碼器，就必須顯示解碼器的**編輯解碼器**對話方塊，並且更新這個解碼器的裝置功能。針對每台監視器，新增其他顯示牆。

### 連接的攝影機數目上限

輸入允許在顯示牆上顯示的攝影機數目上限。如果您將此欄位保留空白，操作員就可以按照顯示牆配置所提供的影像窗格顯示相同數目的攝影機。

### 啟用縮圖

請按一下以確認您是否要在 Operator Client 顯示每一個監視器的快照。此快照會定期更新。

### 初始連續畫面

選取當操作員啟動此顯示牆時，要用於顯示牆上初始顯示的攝影機連續畫面。

**注意!**

如果您刪除**連續畫面產生器**對話方塊中的連續畫面，這個連續畫面會自動從顯示牆的**初始連續畫面**清單中移除 (如已有此設置)。

請參考

– [連續畫面產生器對話方塊](#), 頁面 228

## 12.12.1



**手動新增顯示牆**

主視窗 >  **裝置** > 展開  > 以滑鼠右鍵按一下  > 按一下**新增電視牆**。

新增所需的視訊解碼器至您的 BVMS，之後再新增顯示牆。

新增顯示牆之後，Operator Client 的使用者可以控制此顯示牆。使用者可以變更監視器配置並將視訊解碼器指派給監視器。

**新增方式：**

1. 選擇所要的視訊解碼器。
2. 若有必要，請輸入攝影機的數目上限並設置縮圖。
3. 按一下**確定**。
4. 按一下  。
5. 按一下  **地圖與結構**。
6. 按一下  **結構**
7. 將顯示牆拖曳至邏輯樹狀結構。
8. 若有必要，請以對應的使用者群組權限設定顯示牆的存取功能。

**新增電視牆對話方塊****名稱**

輸入顯示牆的顯示名稱。

**監視器**

選取連接至解碼器的監視器。

如果您新增已連接 2 台監視器的解碼器，就必須顯示解碼器的**編輯解碼器**對話方塊，並且更新這個解碼器的裝置功能。針對每台監視器，新增其他顯示牆。

**連接的攝影機數目上限**

輸入允許在顯示牆上顯示的攝影機數目上限。如果您將此欄位保留空白，操作員就可以按照顯示牆配置所提供的影像窗格顯示相同數目的攝影機。

**啟用縮圖**

請按一下以確認您是否要在 Operator Client 顯示每一個監視器的快照。此快照會定期更新。

**初始連續畫面**

選取當操作員啟動此顯示牆時，要用於顯示牆上初始顯示的攝影機連續畫面。

## 12.13 通訊裝置 頁面



主視窗 > 裝置 > 展開  
允許您新增或設置通訊裝置。

您可以設置下列通訊裝置：



- 電子郵件
- SMS (GSM 或 SMSC 撥接供應商)

請參考

- 設置通訊裝置, 頁面 128

### 12.13.1 新增電子郵件/SMTP 伺服器

若要新增通訊裝置：

1. 展開 ，在  上按一下滑鼠右鍵，然後按一下**新增電子郵件/SMTP 裝置**。隨即顯示**新增電子郵件/SMTP 裝置**對話方塊。
2. 輸入合適的設定。
3. 按一下**確定**。  
此通訊裝置即會新增至您的系統中。



**新增電子郵件/SMTP 裝置對話方塊**

**名稱**

輸入電子郵件伺服器的顯示名稱。

### 12.13.2 新增 SMS 裝置

若要新增通訊裝置：

1. 展開 ，在  上按一下滑鼠右鍵，然後按一下**新增 SMS 裝置**。隨即顯示**新增 SMS 裝置**對話方塊。
2. 輸入合適的設定。
3. 按一下**確定**。  
此通訊裝置即會新增至您的系統中。

**新增 SMS 裝置對話方塊**

**名稱**

輸入用於顯示的 SMS 伺服器名稱。

**GSM 數據機**



按一下以新增 GSM 數據機。

**SMSC 撥號**

按一下以新增可連接至 SMSC 供應商的 Hayes 相容數據機。

### 12.13.3 SMTP 伺服器 頁面



主視窗 > 裝置 > 展開 > 展開  >   
允許您設置系統的電子郵件設置。在**事件**頁面上，您可將事件指派至電子郵件。發生此事件時，系統會傳送電子郵件。您在 BVMS 中無法接收電子郵件。

**SMTP 伺服器名稱**

輸入電子郵件伺服器的名稱。您從供應商取得所要項目的相關資訊。通常這是電子郵件伺服器的 IP 位址或 DNS 名稱。

**寄件人位址**

輸入當系統傳送電子郵件時 (例如發生警報時)，要做為寄件者地址的電子郵件地址。

**SSL/TLS**

選取核取方塊以啟用安全 SSL/TLS 連線。在此情況下，網路連接埠會自動切換為 587。

**連接埠**

輸入外寄郵件的必要網路連接埠號碼。您可從供應商取得所要項目的相關資訊。

當您停用 **SSL/TLS** 設定，就會自動選取連接埠 25。

若有必要，您可以選取其他連接埠。

**連線逾時 [秒]**

輸入在中斷連線之前沒有活動的秒數。

**驗證**

選擇所要驗證方式的核取方塊。您從供應商取得所要項目的相關資訊。

**使用者名稱**

輸入用於在電子郵件伺服器進行驗證的使用者名稱。您從供應商取得所要項目的相關資訊。

**密碼:**

輸入用於在電子郵件伺服器進行驗證的密碼。您從供應商取得所要項目的相關資訊。

**傳送測試電子郵件**



按一下以顯示 **傳送測試電子郵件** 對話方塊。

請參考

- 設置通訊裝置, 頁面 128

**12.13.4****設置通訊裝置**

若要設置通訊裝置：

1. 按一下所要的裝置： 或 。
2. 進行適當設定。

若需各欄位的詳細資訊，請參閱適當應用程式視窗的「線上說明」。

請參考

- 新增電子郵件/SMTP 伺服器, 頁面 127
- 新增 SMS 裝置, 頁面 127
- SMTP 伺服器 頁面, 頁面 127
- GSM 設定 / SMSC 設定頁面, 頁面 129

**12.13.5****傳送測試電子郵件對話方塊**

允許您傳送測試電子郵件。

**寄件者**

輸入寄件者的電子郵件地址。



**執行**

輸入收件者的電子郵件地址。

**主旨**

輸入電子郵件的主旨。

**訊息**

輸入訊息。

**傳送測試電子郵件**

按一下以傳送電子郵件。

**請參考**

- [設置通訊裝置, 頁面 128](#)

**12.13.6****GSM 設定 / SMSC 設定頁面**

允許您設置 BVMS 的 SMS 設置。在**事件**頁面上，您可將事件指派至簡訊。此事件發生時，系統會傳送簡訊。如果輸入的字元數量超過允許的最高數量（通常是 160），SMS 就會分成多個部分。

**裝置**

選擇外接式數據機所連接的必要 COM 連接埠。如果您的電腦具有內接式數據機，請選擇對應的項目。

**速度**

選擇所要的傳送速率。

**PIN (僅適用於 GSM 裝置)**

輸入個人身分識別碼，以便在裝置上進行驗證。

**資料格式 (僅適用於 SMSC 裝置)**

選擇所要的資料格式。您從供應商取得所要項目的相關資訊。

**Unicode (僅適用於 GSM 裝置)**

選擇核取方塊以啟用 Unicode 字元。如此會將允許的最多字元數量減少為 80。

**撥號字串 (僅適用於 SMSC 裝置)**

輸入用於連接至 SMSC 撥接供應商的號碼。您從供應商取得此號碼。

**密碼: (僅適用於 SMSC 裝置)**

若有必要，輸入裝置連接至 SMSC 撥接供應商時需要的密碼。您從供應商取得所要項目的相關資訊。

**通訊協定 (僅適用於 SMSC 裝置)**

選擇裝置連接至 SMSC 撥接供應商時使用的必要通訊協定。您從供應商取得所要項目的相關資訊。

**收件人**

輸入簡訊接收者的行動電話號碼。包含國家 (地區) 首碼，但沒有 + 號 (例如：0049170123456)。

**訊息 (最多 160 字元)**

輸入簡訊的文字。

**SMS 測試訊息**

按一下以傳送測試的簡訊。

**請參考**

- [設置通訊裝置, 頁面 128](#)

## 12.14 ATM/POS 頁面



主視窗 > **裝置** > 展開 > > **新增 Bosch ATM/POS 橋接器**。

允許您新增與設置周邊裝置；例如，Bosch ATM/POS 橋接器。  
如果您要在一部伺服器上新增多個橋接器，必須使用不同的連接埠。

請參考

- [新增 Bosch ATM/POS 橋接器, 頁面 85](#)
- [設置周邊裝置, 頁面 131](#)

### 12.14.1 手動新增 Bosch ATM/POS 橋接器

主視窗 > **裝置** > 展開 > > 以滑鼠右鍵按一下 > **新增 Bosch ATM/POS 橋接器**。

允許您新增 Bosch ATM/POS 橋接器。

若要新增周邊裝置：

1. 展開 ，在 上按一下滑鼠右鍵，然後按一下**新增 Bosch ATM/POS 橋接器**。  
隨即顯示**新增 Bosch ATM/POS 橋接器**對話方塊。
2. 輸入合適的設定。
3. 按一下**確定**。  
周邊裝置即會新增至您的系統中。

#### 新增 Bosch ATM/POS 橋接器對話方塊

##### 名稱

輸入裝置的合適名稱。

##### IP 位址

輸入裝置的 IP 位址。

##### 連接埠 1

輸入做為 ATM/POS 橋接器收聽埠的合適連接埠號碼。

##### 連接埠 2

輸入做為 BVMS Management Server 收聽埠的合適連接埠號碼。



#### 注意!

當您在系統中新增多個 ATM/POS 橋接器時，請確保每個裝置的連接埠 2 號碼各不相同。多次使用相同的連接埠 2 號碼可能導致 ATM/POS 資料遺失。

請參考

- [新增 Bosch ATM/POS 橋接器, 頁面 85](#)

### 12.14.2 Bosch ATM/POS 橋接器 頁面

主視窗 > **裝置** > 展開 > > 展開 > **Bosch ATM/POS 橋接器** 索引標籤

允許您設定 Bosch ATM/POS Bridge。

##### IP 位址

輸入裝置的 IP 位址。

**連接埠 1**

輸入做為 ATM/POS 橋接器收聽埠的合適連接埠號碼。

**連接埠 2**

輸入做為 BVMS Management Server 收聽埠的合適連接埠號碼。



**注意!**

當您在系統中新增多個 ATM/POS 橋接器時，請確保每個裝置的連接埠 2 號碼各不相同。多次使用相同的連接埠 2 號碼可能導致 ATM/POS 資料遺失。

請參考

- 設置周邊裝置, 頁面 131
- 新增 Bosch ATM/POS 橋接器, 頁面 85

**12.14.3**

**設置周邊裝置**

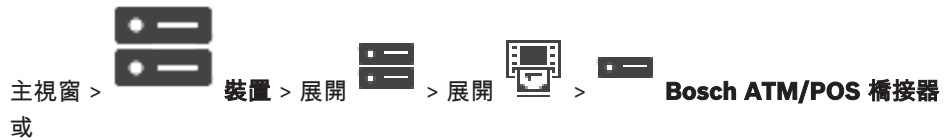

若要設置周邊裝置：

- ▶ 變更必要的設定。

若需各欄位的詳細資訊，請選擇下列對於適當應用程式視窗的連結。

請參考

- ATM 設定頁面, 頁面 131
- Bosch ATM/POS 橋接器 頁面, 頁面 130
- DTP 設定頁面, 頁面 131

**12.14.4**

**DTP 設定頁面**

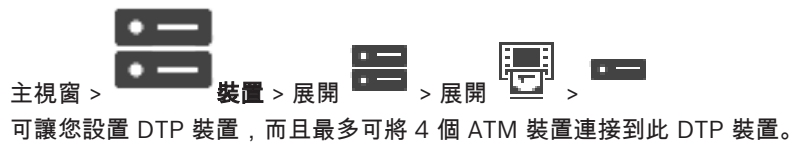

**序列埠**

在清單中選擇合適的連接埠。

請參考

- ATM 設定頁面, 頁面 131
- 設置周邊裝置, 頁面 131

**12.14.5**

**ATM 設定頁面**



**輸入 DTP 裝置數目**

選取所需的輸入編號。如果此編號已經由其他 ATM 裝置使用，您可以互換輸入編號。

**連線逾時 [小時]**

輸入所需的時數。如果 ATM 裝置並未在這段期間傳送任何交易資料，BVMS 就會假設連線已中斷。隨即觸發對應的事件。**未驗證** 事件適用於 ATM 裝置，但沒有相關性。

輸入 0 就表示不會執行連線檢查。





**資料輸入**

按一下以啟用所需的輸入並輸入所需的輸入名稱。

請參考

- 設置周邊裝置, 頁面 131

**12.14.6****輸入 頁面**

主視窗 >  > 裝置 > 展開  > 展開  >  > 輸入 索引標籤  
可讓您設置 Bosch ATM/POS 橋接器的輸入。

請參考

- 設置周邊裝置, 頁面 131
- 新增 Bosch ATM/POS 橋接器, 頁面 85

**12.15****門廳讀卡機**

主視窗 >  > 裝置 > 展開  >  > 門廳讀卡機的全域設定索引標籤  
您可以設置適用於系統中所有門廳讀卡機的設定。

**序列埠**

選取門廳讀卡機所連接的序列埠。

**鎖定**

可讓您新增銀行路由代碼以進行鎖定。這表示，具有此處輸入之鎖定特性的卡片沒有存取授權。門廳讀卡機會拒絕存取。門廳讀卡機之電子門鎖解除的預設模式必須設定為：**自動**

此清單可能會包含具有萬用字元的項目：



? : 表示這個位置的任何字元或沒有字元。

\* : 表示一連串的任何字元 (一個或多個字元) 或沒有字元 (例外：單獨的 \* 表示會鎖定所有銀行排序代碼)。

**忽略 EC 卡上的國碼**

按一下即可讓 BVMS 不要分析用來識別發卡國家 (地區) 的卡片資料。具有不同國家 (地區) 代碼的卡片都可以存取。

**12.15.1****新增門廳讀卡機對話方塊**

主視窗 >  > 裝置 > 展開  > 以滑鼠右鍵按一下  > 新增門廳讀卡機 指令  
您可以新增門廳讀卡機。

**名稱**

輸入裝置的名稱。

**裝置識別碼**

選取裝置的唯一編號。如果沒有編號可用，就表示系統已經達到可新增的門廳讀卡機數目上限。

**12.15.2****門廳讀卡機的設定頁面**

主視窗 >  **裝置** > 展開  >  >  > **門廳讀卡機的設定** 索引標籤

您可以設置門廳讀卡機。

**裝置識別碼**

顯示裝置的唯一編號。

**啟用側錄保護**

按一下即可在連接的側錄裝置偵測到側錄時，讓 BVMS 觸發事件。並非所有類型的門廳讀卡機都支援這項功能。

**電子門鎖解除的預設模式**

**開啟**：大門開啟，而且所有人都不用卡片即可存取。

**已關閉**：大門關閉，不論插入哪種卡片都一樣。

**自動**：只有當具有存取授權的卡片插入讀卡機時，大門才會開啟。

**啟用排程控制**

按一下即可讓您將排程指派給選取的門鎖解除模式。

當排程處於作用狀態時，BVMS 會將門廳讀卡機切換成對應的解除模式。

如果選取的排程重疊，就會按照下列模式優先順序判斷有效的門鎖解除模式：1. **開啟** 2. **已關閉** 3. **自動**

**12.16****虛擬輸入 頁面**

主視窗 >  **裝置** > 展開  > 

顯示系統中設置的虛擬輸入。

允許您增加新的虛擬輸入，以及刪除現有的虛擬輸入。

**新增輸入**

按一下以顯示用於增加新虛擬輸入的對話方塊。

**刪除輸入**

按一下以刪除選取的虛擬輸入。

**編號**

顯示虛擬輸入的號碼。

**名稱**

按一下儲存格，以修改虛擬輸入的名稱。

**12.16.1****手動新增虛擬輸入**

主視窗 >  **裝置** > 展開  > **新增輸入** 按鈕

允許您增加新的虛擬輸入。

若要新增虛擬輸入：

1. 展開 ，按一下 。  
隨即顯示對應頁面。

2. 按一下**新增輸入**。  
表格隨即新增一列。
3. 進行適當的設定。
4. 按一下**新增**。  
虛擬輸入隨即新增至您的系統。

#### 新增輸入對話方塊

##### 開始

選擇新虛擬輸入的第一個編號。

##### 結束

選擇新虛擬輸入的最後一個編號。

##### 名稱

輸入每一個新虛擬輸入的名稱。附加連續的編號。

##### 新增

按一下以加入新的虛擬輸入。

## 12.17

### SNMP 頁面

主視窗 >  裝置 > 展開  >   
允許您新增或設置維持網路品質之 SNMP 測量。

請參考



- 設定 SNMP 設陷接收器 (SNMP 設陷接收器頁面), 頁面 134

### 12.17.1

#### 手動新增 SNMP

主視窗 >  裝置 > 展開  > 以滑鼠右鍵按一下  > **新增 SNMP** 指令  
允許您新增網路監視系統至 BVMS。

若要新增網路監視裝置：

1. 展開  , 在  上按一下滑鼠右鍵, 然後按一下**新增 SNMP**。  
隨即顯示**新增 SNMP**對話方塊。
2. 輸入 SNMP 裝置的名稱。  
網路監視裝置隨即新增至您的系統。

#### 新增 SNMP 對話方塊

##### 名稱

輸入網路監視裝置名稱。

請參考

- 設定 SNMP 設陷接收器 (SNMP 設陷接收器頁面), 頁面 134

### 12.17.2

#### 設定 SNMP 設陷接收器 (SNMP 設陷接收器頁面)

主視窗 >  裝置 > 展開 

### 若要設定 **SNMP trap receiver** :

1. 按一下  以顯示 **SNMP 設陷接收器** 頁面。
2. 進行必要設定。

若需各欄位的詳細資訊，請參閱適當應用程式視窗的「線上說明」。

### SNMP 設陷接收器頁面。



允許您選擇用於監視的裝置，並選擇收到 OID 時，針對選取的裝置而觸發事件的 SNMP 設陷 OID。



#### 注意!

您必須輸入 Bosch Video Management System Management Server 的 IP 位址，做為您要監視的裝置內的設陷接收者。

### SNMP 設陷傳送裝置

允許您輸入受監視網路裝置的 IP 位址範圍。若要監視單一裝置，請在**範圍起點**儲存格中輸入對應的 IP 位址。

變更這些位址時請小心。輸入錯誤的位址會停止此裝置的網路監視。

### SNMP 設陷篩選規則

允許您輸入 OID 與對應的值。您可以使用 \* 和 ? 等萬用字元來強化篩選範圍。如果您在一個以上的列中輸入 OID 與值，這些篩選規則必須同時符合以觸發事件。在兩個欄中，您可在 {} 中輸入規則運算式。如果在括弧之外有字元，就不會評估規則運算式。

### 顯示設陷記錄器工具

按一下以顯示 **SNMP 設陷記錄器** 對話方塊，以追蹤 SNMP 設陷 OID。

## 12.17.3

### SNMP 設陷記錄器對話方塊

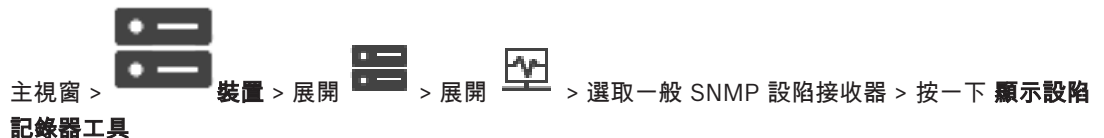

可讓您追蹤 SNMPtrapOID。您可以從網路中的所有裝置接收設陷，或僅從選取的裝置接收設陷。您可篩選要接收的設陷，也可將 OID 與選定的設陷值新增至 **SNMP 設陷篩選規則** 表格。

#### 開始/暫停

按一下以啟動或停止追蹤的程序。

#### 僅限來自此寄件人的設陷:

輸入裝置的 IP 位址或 DNS 名稱。只追蹤來自於此裝置的設陷。

#### 僅限包含以下項目的設陷:

輸入設陷可包含的字串。您可以使用 \* 和 ? 做為萬用字元。{} 中的字串被視為一般運算式。只追蹤包含該字串的設陷。

#### 接收到的設陷

顯示追蹤程序所收到的設陷。



按一下以移除**接收到的設陷**欄位中的所有項目。

### 設陷詳細資訊

顯示設陷詳細資訊。您可將 OID 與值項目複製到**SNMP 設陷篩選規則**表格中。

請參考

- 設定 SNMP 設陷接收器 (SNMP 設陷接收器頁面), 頁面 134

## 12.18



### 指派鍵盤頁面



可讓您新增 KBD-Universal XF 鍵盤 (連接至 BVMS 工作站) 或 Bosch IntuiKey 鍵盤 (連接至 BVMS 工作站或解碼器)。

#### 若要新增 CCTV 鍵盤：

**注意：**您必須已新增工作站，才能新增鍵盤。

1. 展開 ，按一下 。  
隨即顯示對應頁面。
2. 按一下**新增鍵盤**。  
表格隨即新增一行。
3. 在 **鍵盤類型** 欄的適當欄位中，選擇所要的鍵盤類型：  
**IntuiKey 鍵盤**  
**KBD-Universal XF Keyboard**
4. 在 **連線** 欄的適當欄位中，選擇與鍵盤連接的工作站。
5. 進行適當的設定。  
鍵盤會新增至您的系統。

#### 新增鍵盤

按一下將一行新增到表格中，以設置鍵盤。

#### 刪除鍵盤

按一下以移除選取的列。

#### 鍵盤類型

顯示連接至工作站或解碼器的鍵盤類型。

按一下儲存格以選取所需的鍵盤類型。

- **IntuiKey**  
如果您已連接 Bosch IntuiKey 鍵盤，請選取此類型。
- **KBD-Universal XF Keyboard**  
如果您已連接 KBD-Universal XF 鍵盤，請選取此類型。

#### 連線

在儲存格中，選擇鍵盤連接的裝置。如果您選擇工作站，鍵盤也會新增到  >  頁面中。

#### 連接埠

在儲存格中，選擇所要的 COM 連接埠。

#### 傳輸速率

在儲存格中，選擇您要資料透過此連接埠傳輸時的最高速率，單位是每秒位元數 (bps)。通常這設為與您進行通訊的電腦或裝置所支援的最高速率。

#### 資料位元

顯示您要用於傳輸與接收的每一字元之資料位元數。



**停止位元**

顯示傳輸的每一字元之間的時間 (其中時間以位元數來表示)。

**同位**

選擇您要用於選取的連接埠的錯誤檢查類型。

**連接埠類型**

顯示用於連接 Bosch IntuiKey 鍵盤與工作站的連接類型。

**請參考**

- 設定解碼器，以 Bosch IntuiKey 鍵盤來使用, 頁面 123
- 設定 Bosch IntuiKey 鍵盤 (設定頁面) (工作站), 頁面 116
- 設定 Bosch IntuiKey 鍵盤 (解碼器), 頁面 123

**12.19****I/O 模組 頁面**



主視窗 > 裝置 > 展開 > 裝置圖示 > I/O 模組圖示  
 允許您新增或設置 I/O 模組。  
 目前僅支援 ADAM 裝置。

**請參考**

- 設置 I/O 模組, 頁面 137

**12.19.1****手動新增 I/O 模組**

若要新增 I/O 模組：

1. 展開 ，在  上按一下滑鼠右鍵，然後按一下**新增 ADAM 裝置**。  
隨即顯示**新增 ADAM** 對話方塊。
2. 輸入裝置的 IP 位址。
3. 選取裝置類型。  
隨即顯示對應的頁面。
4. 若有必要，按一下**ADAM** 索引標籤以變更輸入的顯示名稱。
5. 若有必要，按一下**名稱** 索引標籤以變更繼電器的顯示名稱。

**注意!**

您也能執行對 ADAM 裝置的掃描 (**掃描 ADAM 裝置**)。偵測到裝置的 IP 位址。若可行，會預先選取裝置類型。您必須確認此選取。

**12.19.2****設置 I/O 模組**

主視窗 > 裝置 > 展開 > 裝置圖示 > 展開 > I/O 模組圖示 > 設置 I/O 模組圖示  
 若要設定 I/O 模組：

**注意!**

避免變更裝置類型。  
 當您減少輸入或繼電器的數目時，移除的輸入或繼電器的所有設置資料都會刪除。

1. 按一下 **ADAM** 索引標籤。

2. 在 **Adam 類型** 清單中選擇合適的裝置類型。
3. 按一下 **輸入** 索引標籤。
4. 若有必要，在 **名稱** 欄中變更輸入的顯示名稱。
5. 按一下 **繼電器** 索引標籤。
6. 若有必要，在 **繼電器** 欄中變更繼電器的名稱。

#### 若要變更 IP 位址：





1. 以滑鼠右鍵按一下邏輯樹狀結構內的 ADAM 裝置。
  2. 選取**變更網路位址**。
  3. 輸入新的 IP 位址，然後按一下**確定**。
  4. 啟用設置。
- ✓ 新 IP 位址即會用來存取裝置。

#### 請參考

- I/O 模組 頁面, 頁面 137

## 12.19.3

### ADAM 頁面

主視窗 >  **裝置** > 展開  >  >  > **ADAM** 索引標籤

顯示所選的 ADAM 裝置之相關資訊。  
允許您變更 ADAM 裝置的顯示名稱。

#### Adam 類型

選擇合適的裝置類型。

#### 輸入總計:





顯示此裝置類型可用的輸入總數。

#### 繼電器/輸出總計:

顯示此裝置類型可用的繼電器總數。

## 12.19.4

### 輸入 頁面

主視窗 >  **裝置** > 展開  >  >  > **輸入** 索引標籤

允許您變更所選 ADAM 裝置的輸入之顯示名稱。

#### 編號

顯示輸入的邏輯編號。

#### 名稱

按一下儲存格，以變更輸入的顯示名稱。

## 12.19.5

### 繼電器 頁面

主視窗 >  **裝置** > 展開  >  >  > **繼電器** 索引標籤

允許您變更所選 ADAM 裝置之繼電器顯示名稱。

#### 編號

按一下儲存格，以變更繼電器的邏輯編號。

#### 名稱

輸入繼電器的顯示名稱。

## 12.20 Allegiant CCL 模擬頁面



主視窗 > 裝置 > 展開 > CCL

可讓您啟用 Allegiant CCL 模擬。  
BVMS 中支援的 Allegiant CCL 指令, 頁面 51 列出了 Bosch Video Management System 所支援的 CCL 指令。

### 注意：

請勿將 Allegiant CCL 模擬和 Allegiant 裝置設置在同一個 COM 連接埠。如果將這兩個裝置設置在同一個 COM 連接埠，COM 連接埠只會採用 Allegiant 裝置。Allegiant CCL 模擬的存取便會失敗，並顯示相應訊息。

若要解決此問題，Management Server 必須有兩個不同的 COM 連接埠，或將 Allegiant 裝置連接到其他電腦。

### 啟用 Allegiant CCL 模擬

選擇核取方塊以啟用模擬。

### 傳輸速率

選擇傳輸速率的值，單位是 bit/s。

### 停止位元

選擇每一字元的停止位元數。

### 同位檢查

選擇同位檢查的類型。

### 交握

選取所需的流量控制方法。

### 機型

選取您想要模擬的 Allegiant 機型。

請參考

- 設置 Allegiant CCL 模擬, 頁面 140

### 12.20.1 手動新增 Allegiant CCL 模擬

若要新增 Allegiant CCL 模擬：

1. 展開 ，按一下 。  
如此會顯示 **Allegiant CCL 模擬** 索引標籤。
2. 按一下以核取**啟用 Allegiant CCL 模擬**。
3. 進行必要設定。  
Allegiant CCL 模擬服務在 Management Server 上啟動。

### 12.20.2 Allegiant CCL 指令

您可以使用 CCL 指令，將已在 BVMS 中設置的 IP 攝影機或編碼器切換為 IP 解碼器。您無法使用 CCL 指令來直接控制類比攝影機或 Allegiant 矩陣本身。

Allegiant CCL 模擬會啟動內部 BVMS 服務，將矩陣切換的 CCL 指令轉譯到 BVMS 中。請設置 Management Server 的 COM 連接埠以接聽這些 CCL 指令。CCL 模擬可協助將現有的 Allegiant 裝置換成 Bosch Video Management System，或搭配支援 Allegiant CCL 指令的應用程式來使用 Bosch Video Management System。已在 BVMS 中設置的舊 Allegiant 硬體無法使用這些指令來控制。

## 12.20.3 設置 Allegiant CCL 模擬



主視窗 >

裝置 > 展開



若要使用 CCL 指令，您需要 CCL 使用手冊。您可在線上產品目錄的各個 LTC Allegiant 矩陣的文件部分，找到 CCL 使用者手冊。

擷取出 BVMS 中支援的 *Allegiant CCL 指令*，*頁面 51* 一節列出了 Bosch Video Management System 所支援的 CCL 指令。

**若要設置 Allegiant CCL 模擬：**

1. 按一下 **啟用 Allegiant CCL 模擬**。
2. 視需求設置通訊設定。

若需各欄位的詳細資訊，請參閱適當應用程式視窗的「線上說明」。

請參考

- *Allegiant CCL 模擬頁面*，*頁面 139*

## 12.21 行動視訊服務頁面



主視窗 >

裝置 >

讓您可以新增一項或多項轉碼項目系統至您的 BVMS。此轉碼服務會將配置於 BVMS 中攝影機的視訊串流依可用的網路頻寬進行轉換。這會使 iPhone、iPad 或網頁用戶端等行動視訊用戶端能夠透過不穩定而頻寬有限的網路連線，接收即時或播放的視訊資料。

請參考

- *手動新增 Mobile Video Service*，*頁面 141*

### 12.21.1 Mobile Video Service

Mobile Video Service 能從來源端將視訊串流轉碼至所連接用戶端的可用頻寬。Mobile Video Service 的介面設計專為支援多平台的用戶端，例如行動裝置 (IOS、iPad、iPhone) 與 Windows Internet Explorer HTML 用戶端。

Mobile Video Service 以 Microsoft Internet Information Service 為基礎。

一項行動服務可以同步服務多個用戶端。

關於服務限制，請參閱 BVMS 線上產品目錄的資料表及技術備註 Mobile Video Service。

#### Internet Information Service

請在您打算為 BVMS 安裝 MVS 的電腦上，設置 Internet Information Service 的設定。

#### 安裝注意事項

當 Configuration Client 電腦與 Mobile Video Service 電腦之間的時間並未同步時，您無法將 Mobile Video Service (MVS) 加入 Configuration Client 中。請確認所有受影響的電腦之間的時間都已同步。安裝 Mobile Video Service 前，請先安裝並設置 Internet Information Service (IIS)。如果未安裝 IIS，則安裝 Mobile Video Service 的 BVMS 安裝程式會中止。

您可在 BVMS 安裝期間選取所要安裝的 Mobile Video Service 元件。

您不能在同一部電腦上安裝 VRM 和 Mobile Video Service。

建議您不要在已安裝 Management Server 的電腦上再安裝 Mobile Video Service。

透過 Mobile App，您可以執行下列工作：

- 顯示視訊
  - 即時
  - 播放
- 監視網路和伺服器

請參考

- 手動新增 Mobile Video Service, 頁面 141

## 12.21.2 手動新增 Mobile Video Service

主視窗 >  裝置 > 在  上按一下滑鼠右鍵 > 按一下**新增行動視訊服務**  
您可以新增一個或多個 Mobile Video Service 項目至您的 BVMS。

**若要新增：**

1. 輸入您 Mobile Video Service 的 URI。
  2. 按一下**確定**。
- ✓ 現在 Mobile Video Service 與 Management Server 已可互相辨識，且 Mobile Video Service 可從 Management Server 接收設定資料。

**新增行動視訊服務 對話方塊**



**URI**

輸入您 Mobile Video Service 的 URI。依照範例的語法規則：

<https://www.MyDomain.org/mvs>

即使您的網頁伺服器並未設定加密存取，您仍永遠必須以 https:// 啟動此項目。

## 12.22 防盜主機頁面

主視窗 >  裝置 > 展開  >   
可讓您新增及設置 Bosch 防盜主機。裝置必須已連線且可使用。  
新增防盜主機時，會將區域、點、大門和繼電器依階層顯示於裝置樹狀結構中。  
您可移除或重新命名面板、各區域、各點、各大門和各繼電器。  
當防盜主機上的設置變更時，您就必須重新掃描裝置，以在 BVMS 中顯示變更。



**注意!**

一點上可能發生的所有警報事件都會自動設置為 BVMS 警報。

範例：火災警報





**注意!**

若大門未指派至新增到您 BVMS 之入侵面板設置中的一點，則此大門的警報就不會觸發 BVMS 事件，因此也不會發出 BVMS 警報。

### 12.22.1 手動新增入侵面板

主視窗 >  裝置 > 展開  > 在  上按一下滑鼠右鍵 > **新增面板**指令  
可讓您從 Bosch 新增入侵面板。

**新增入侵面板：**

1. 展開 ，在  上按一下滑鼠右鍵，然後按一下**新增面板**。  
隨即顯示**新增入侵面板**對話方塊。
2. 輸入適當的值。

- 按一下**確定**。  
入侵面板隨即新增至您的系統。

#### 新增入侵面板對話方塊

##### 網路位址

輸入裝置的 IP 位址。

##### 網路連接埠

選取裝置中設置的連接埠號碼。

##### 自動化密碼

輸入用來驗證裝置的密碼。

## 12.22.2

### 設定頁面

主視窗 >  > **裝置** > 展開  > 展開  >  > **設定索引標籤**  
可讓您變更入侵面板的連線設定。

## 12.23

### Video Analytics 頁面

主視窗 >  > **裝置** > 展開  >   
可讓您新增 Video Analytics、Person Identification (PID) 裝置和 LPR 裝置。

## 12.23.1

### Video Analytics 設定頁面

主視窗 >  > **裝置** > 展開  > 展開  >  **Video Analytics** > **Video Analytics 設定頁面**

您可以新增伺服器架構的 Video Analytics 裝置。  
您必須取得 Video Analytics 裝置所用的分析檢視器應用程式認證和安裝路徑。

##### 網路位址

輸入 Video Analytics 裝置的 IP 位址。不允許使用 DNS 名稱。

##### 使用者名稱

輸入在 Video Analytics 裝置中設置的使用者名稱。

##### 密碼

輸入在伺服器架構分析裝置中設置的密碼。

##### 分析檢視器路徑

輸入分析檢視器應用程式安裝路徑的相對路徑。此路徑是使用檢視器應用程式的電腦上相對於 C:\Program Files (x86)\ 的路徑。

範例：分析檢視器應用程式 (AnalyticsViewer.exe) 會安裝於下列目錄中：



C:\Program Files (x86)\VideoAnalytics\

在**分析檢視器路徑**欄位中設置下列路徑：

VideoAnalytics\AnalyticsViewer.exe



## 12.23.2

### 新增 Video Analytics 裝置

主視窗 >  > 裝置 > 在  上按一下滑鼠右鍵 > 新增 Video Analytics 裝置指令 > 新增 Video Analytics 裝置 對話方塊

新增伺服器架構的分析裝置時，請輸入新裝置的認證。

新增伺服器架構的分析裝置：

1. 展開 ，在  上按一下滑鼠右鍵，然後按一下 **新增 Video Analytics 裝置**。隨即顯示 **新增 Video Analytics 裝置** 對話方塊。
2. 輸入適當的值。
3. 按一下 **確定**。  
此裝置即會新增至您的系統中。

**新增 Video Analytics 裝置 對話方塊**

**網路位址**

輸入 Video Analytics 裝置的 IP 位址。不允許使用 DNS 名稱。

**使用者名稱**

輸入在 Video Analytics 裝置中設置的使用者名稱。

**密碼**

輸入在伺服器架構分析裝置中設置的密碼。

### 12.23.3

#### Person Identification 設定頁面

主視窗 >  > 裝置 > 展開  > 展開  >  PID > PID 設定頁面  
可讓您新增 Person Identification Device。裝置必須已連線且可使用。您可以將攝影機新增至 Person Identification Device，並設定 Person Identification 事件和警報。

**連線**

**連線**索引標籤會顯示 Person Identification Device 的網路位址與連接埠號碼。Person Identification Device 的連線設定是唯讀。

**攝影機**

在 **攝影機**索引標籤，您可以將攝影機新增至 Person Identification Device。新增的攝影機會出現在清單中。

**注意：**最初將適當的攝影機新增至邏輯樹狀結構。

### 12.23.4

#### 新增 Person Identification Device (PID)





**注意！**

萬一發生 Central Server 當機，您需要還原 BVMS 設定和 Bosch VMS CA 憑證。否則，需要重設才能使用現有的 PID，而重設會刪除所有儲存的人員設定。

建議建立 BVMS 設定和 Bosch VMS CA 憑證的備份。

新增 Person Identification Device 時，請確定 **新增 Person Identification Device** 對話方塊中顯示的憑證對應於所要新增的 PID。

**若要新增 Person Identification Device :**

1. 展開 。
2. 在  上按一下滑鼠右鍵。
3. 按一下**新增 Person Identification Device**。  
隨即顯示**新增 Person Identification Device** 對話方塊。
4. 輸入適當的值。
5. 按一下**檢視憑證...**，以檢查憑證是否對應於 PID。
6. 按一下**確定** 以確認。
7. 按一下**確定**。  
此裝置即會新增至您的系統中。

**新增 Person Identification Device 對話方塊****網路位址**

輸入裝置的 IP 位址。

**連接埠號碼**

輸入裝置的連接埠號碼。

請參考

- 在 *BVMS Central Server* 當機之後，還原對 PID 的存取, 頁面 144
- 若要匯出設置資料：, 頁面 82

**12.23.5****在 BVMS Central Server 當機之後，還原對 PID 的存取****注意!**

萬一發生 Central Server 當機，您需要還原 BVMS 設定和 Bosch VMS CA 憑證。否則，需要重設才能使用現有的 PID，而重設會刪除所有儲存的人員設定。  
建議建立 BVMS 設定和 Bosch VMS CA 憑證的備份。

如需儲存 BVMS 設置的詳細資訊，請參考 *若要匯出設置資料：, 頁面 68*。在 BVMS 外部，於 Windows 應用程式**管理電腦憑證**中管理憑證。

**注意!**

憑證包含機密資訊。執行下列動作來保護憑證：

- 設定強式密碼。
- 將憑證儲存在限制區，例如非公用伺服器。
- 確定僅限授權人員存取憑證。

**若要建立 Bosch VMS CA 憑證的備份：**

1. 開啟 Windows 應用程式**管理電腦憑證**。
2. 在**受信任的根憑證授權單位**資料夾中，選取 Bosch VMS CA 憑證。
3. 選取**是**，**匯出私密金鑰**，將憑證與私密金鑰一起匯出。
4. 使用個人資訊交換格式。
5. 設定強式密碼。
6. 將憑證另存為 PFX 檔案。

**若要從新安裝的 BVMS Central Server 還原對 PID 的存取：**

1. 開啟 Windows 應用程式**管理電腦憑證**。



2. 將包含 Bosch VMS CA 憑證的 PFX 檔案匯入至新的 Central Server 的受信任的根憑證授權單位資料夾中。包含所有擴充屬性。
3. 匯入 BVMS 設置備份。

請參考

– 匯出設置資料, 頁面 82

### 12.23.6 將攝影機新增至 Person Identification Device (PID)

如果攝影機已新增至邏輯樹狀結構，就可以將攝影機新增至 Person Identification Device。

若要將攝影機新增至 Person Identification Device：

1. 展開 。
2. 展開 。
3. 按一下 。
4. 按一下攝影機索引標籤。
5. 將適當的攝影機從邏輯樹狀結構視窗拖曳至攝影機視窗。  
或  
按兩下邏輯樹狀結構視窗中的適當攝影機。  
攝影機即會新增至 Person Identification Device，並顯示在攝影機清單中。

### 12.23.7 設定 Person Identification 警報的攝影機參數

對於每個可用攝影機，您可以設定 Person Identification 警報的攝影機參數，以減少假警報。



攝影機參數

名稱	值資訊	說明
閾值機率 (%)	預設：55% 最小值：0% 最大值：100%	為了產生 Person Identification 事件，臉部正識別的最小機率。
臉部大小 (%)	預設：7.5% 最小值：5% 最大值：100%	若要由系統偵測出來，相對於整個視訊畫面大小，臉部的最小大小。
畫面數目下限	預設：4 最小值：1	若要由系統偵測出來，其中必須顯示臉部的連續視訊畫面數目下限。
可分析的畫面 (%)	預設：100% 最小值：10% 最大值：100%	進行分析而識別出人員的畫面百分比。 值 50% 表示，分析每兩個畫面就會識別出人員。

### 12.23.8 設定人員群組



**若要設定人員群組：**

1. 選取人員群組索引標籤。
2. 按一下  以新增人員群組。
3. 輸入適當的值。
4. 按一下  以刪除人員群組。

**注意!**

您無法刪除或變更預設群組的值。

**人員群組表格**

人員群組	輸入人員群組名稱。
警報顏色	按兩下以選取警報色彩。
警報標題	輸入將顯示於 Operator Client 的警報標題。

**若要變更人員群組表格的值：**

1. 按兩下適當的表格欄位。
2. 變更值。

**警報優先順序**

您可以在警報頁面上為 Person Identification 警報設定警報優先順序。

**注意!**

您可以為適當人員群組的每部攝影機設定不同的警報優先順序。  
您也可以變更預設人員群組的警報優先順序。

請參考

- 警報 頁面, 頁面 264

**12.24****VRM 裝置 頁面**

主視窗 >  裝置 > 展開  > 

允許您新增與設定 VRM 裝置。VRM 裝置需要至少一個指派至 iSCSI 裝置與儲存集區的編碼器、iSCSI 裝置，與 LUN。請參閱發行資訊與資料表，查看目前韌體版本。

**注意!**

將 iSCSI 裝置與其相應的編碼器新增至您的 BVMS 後，必須再將每一個編碼器的 IQN 新增至該 iSCSI 裝置 (適用於部份 iSCSI 裝置類型)。  
若需詳細資訊，請參閱 *設置 iSCSI 裝置*, 頁面 166。

**注意!**

請確認 VRM 電腦的時間與 Management Server 同步。否則您可能會遺失錄製內容。  
設定 Management Server 上的時間伺服器軟體。在 VRM 電腦上使用標準 Windows 程序，將 Management Server 的 IP 位址設定為時間伺服器。

請參考

- 設置多點傳播, 頁面 199
- 同步 BVMS 設置, 頁面 155
- VRM 設定 頁面, 頁面 150
- 集區頁面, 頁面 155
- iSCSI 裝置頁面, 頁面 162
- 變更 VRM 裝置的密碼, 頁面 151

## 12.24.1

### 經由掃描新增 VRM 裝置



在您的網路中需要在電腦上執行的 VRM 服務，以及一個 iSCSI 裝置。





#### 注意!

若您新增的 iSCSI 裝置未設置目標與 LUN，請啟動預設設置，然後將各編碼器的 IQN 新增至該 iSCSI 裝置。

若您新增的 iSCSI 裝置已預先設置了目標及 LUN，請將各編碼器的 IQN 新增至此 iSCSI 裝置。

若需詳細資訊，請參閱 [設置 iSCSI 裝置, 頁面 166](#)。

#### 若要經由掃描新增 VRM 裝置：

1. 在  上按一下滑鼠右鍵，然後按一下 **掃描 VRM 裝置**。  
隨即顯示 **BVMS Scan Wizard** 對話方塊。
2. 針對您要新增的裝置選取所需的核取方塊。
3. 在 **角色** 清單中，選取所需的角色。  
您可以選取的新角色取決於目前 VRM 裝置的類型。  
若您選取 **磁碟鏡射** 或 **容錯移轉**，就需要另外進行下一個設置步驟。
4. 在 **角色** 清單中，選取所需的角色。  
您可以選取的新角色取決於 VRM 裝置的目前類型。
5. 按一下 **下一步 >>**。
6. 在 **主控 VRM** 清單中，針對所選取的磁碟鏡射或容錯移轉 VRM 選取主控 VRM。
7. 按一下 **下一步 >>**。  
隨即顯示精靈的 **驗證裝置** 對話方塊。
8. 輸入受密碼所保護各項裝置的密碼。  
當您停頓幾秒鐘未在密碼欄位中輸入下一個字元，或在密碼欄位外按一下，就會自動執行密碼檢查。  
若所有裝置的密碼都完全相同，您可以在第一個 **密碼** 欄位輸入該密碼。然後以滑鼠右鍵按一下此欄位，並按一下 **將儲存格複製到欄**。  
在 **狀態** 欄中，成功的登入會以  標示；  
失敗的登入則以  標示
9. 按一下 **完成**。  
該裝置隨即新增至裝置樹狀結構。

**注意：**依據預設，所有 VRM 裝置都會在使用安全連線的情況下新增。

#### 若要變更安全/不安全連線：

1. 在  上按一下滑鼠右鍵。

2. 按一下**編輯 VRM 裝置**。  
隨即顯示**編輯 VRM 裝置**對話方塊。
3. 選取**安全連線**核取方塊。  
使用的連接埠會自動變成 HTTPS 連接埠。  
或  
取消選取**安全連線**核取方塊。  
使用的連接埠會自動變成 rcpp 連接埠。

請參考

- [新增裝置](#), 頁面 103
- [VRM 裝置 頁面](#), 頁面 146
- [設置 iSCSI 裝置](#), 頁面 166
- [雙重 / 容錯移轉錄影](#), 頁面 24

## 12.24.2

### 手動新增主要或次要 VRM



主視窗 > **裝置** > 在  上按一下滑鼠右鍵 > 按一下**新增 VRM** > **新增 VRM** 對話方塊可讓您新增 VRM 裝置。您可以選取裝置的類型並且輸入認證。只有當兩者都在線上且成功驗證時，您才能有效地將容錯移轉 VRM 指派給主控 VRM。然後，密碼會進行同步。

如果您知道 IP 位址和密碼，就可以手動新增主要 VRM 裝置。

**若要新增主要 VRM 裝置：**

1. 為您的 VRM 裝置進行必要的設定。
2. 在**類型**清單中，選取 **主要** 項目。
3. 按一下**確定**。

VRM 裝置隨即新增。

如果您知道 IP 位址和密碼，就可以手動新增次要 VRM 裝置。



**注意!**

若要設置次要 VRM，您必須先在所需的電腦上安裝適當的軟體。執行 Setup.exe 並選取 **次要 VRM**。

**若要新增次要 VRM 裝置：**

1. 為您的 VRM 裝置進行必要的設定。
2. 在**類型**清單中，選取 **次要** 項目。
3. 按一下**確定**。

VRM 裝置隨即新增。

現在，您可以設置次要 VRM，就像任何主要 VRM 一樣。

**新增 VRM 對話方塊**

**名稱**

輸入裝置的顯示名稱。

**網路位址/連接埠**

輸入裝置的 IP 位址。

如果已選取**安全連線**核取方塊，連接埠就會自動變成 HTTPS 連接埠。

若未使用預設連接埠，您可以變更連接埠號碼。

**類型**

選取所需的裝置類型。

**使用者名稱**

輸入用於驗證的使用者名稱。

**密碼**

輸入用於驗證的密碼。

**顯示密碼**

按一下即可顯示密碼。

**安全性**

如果支援 HTTPS，預設會選取**安全連線**核取方塊。

**注意!**

如果您移轉至 BVMS 版本 10.0 和更高版本，預設不會選取**安全連線**核取方塊，因此連線是不安全的 (rcpp)。

若要變更安全或不安全連線，請使用**編輯 VRM 裝置**指令，然後選取或取消選取**安全連線**核取方塊。

**測試**

按一下以檢查裝置是否連接以及驗證是否成功。

**屬性**

必要時，請變更 HTTP 連接埠和 HTTPS 連接埠的連接埠號碼。只有當您新增或編輯未連接的 VRM 時，才能進行這項動作。如果 VRM 已連接，系統就會擷取這些值，而且您無法加以變更。

**主控 VRM** 表格列會顯示選取的裝置 (如果適用的話)。

**請參考**

- *編輯 VRM 裝置, 頁面 149*
- *手動新增磁碟鏡射 VRM, 頁面 153*
- *手動新增容錯移轉 VRM, 頁面 152*

**12.24.3****編輯 VRM 裝置**

主視窗 > **裝置**

可讓您編輯 VRM 裝置。

**若要變更安全/不安全連線：**

1. 在  上按一下滑鼠右鍵。
2. 按一下**編輯 VRM 裝置**。  
隨即顯示**編輯 VRM 裝置**對話方塊。
3. 選取**安全連線**核取方塊。  
使用的連接埠會自動變成 HTTPS 連接埠。  
或  
取消選取**安全連線**核取方塊。  
使用的連接埠會自動變成 rcpp 連接埠。

**注意!**

在升級至較新版本之後，建議變更為安全連線。

如需編輯 **VRM 裝置** 對話方塊之參數的詳細資訊，請參閱「手動新增主要或次要 VRM」一章。

請參考

- 手動新增主要或次要 VRM, 頁面 148

## 12.24.4

### VRM 設定 頁面

主視窗 >  裝置 > 展開  >  > 主要設定 > **VRM 設定**

#### 伺服器啟動器名稱

顯示 VRM Server 的 iSCSI 啟動者名稱。

#### 全系統 CHAP 密碼

輸入您在 iSCSI 儲存裝置中設定的密碼。此 CHAP 密碼對於 VRM 有效，並且會自動傳送到所有裝置。重播用戶端不需要額外設定。您必須使用 CHAP 密碼來手動設定 iSCSI 系統。如果您使用 CHAP 密碼，所有儲存系統都必須設定，才能使用 CHAP 密碼。VRM 系統僅支援一組全系統通用的 CHAP 密碼。

請參閱 *全域 iSCSI 連線密碼 (CHAP 密碼)*，頁面 100。

## 12.24.5

### SNMP 頁面

主視窗 >  裝置 > 展開  > 展開  > 網路 > **SNMP**

#### 1. SNMP 主機位址 2. SNMP 主機位址

VRM 可支援 SNMP (Simple Network Management Protocol) 以進行網路元件的管理和監視，並能將 SNMP 訊息 (設陷) 傳送到 IP 位址。此裝置可支援採用統一代碼的 SNMP MIB II。如果您要傳送 SNMP 設陷，請在此處輸入一個或兩個所需目標裝置的 IP 位址。某些事件僅會以 SNMP 設陷傳送。請參閱 MIB 檔案以取得說明。

## 12.24.6

### 帳戶頁面

為了設置影像張貼，以及以 MP4 檔案格式匯出視訊，您必須建立可用於儲存和存取這些功能的「帳戶」。您最多可建立四 (4) 個帳戶。

#### 類型

選取帳戶類型：**FTP** 或 **Dropbox**。

#### IP 位址

輸入您要儲存影像之伺服器的 IP 位址。

#### 使用者名稱

輸入伺服器的使用者名稱。

#### 密碼

輸入讓您存取伺服器的密碼。若要驗證密碼，請按一下右側的 **選取**。

#### 選取

按一下以驗證密碼。

#### 路徑

輸入您希望在伺服器上張貼影像和視訊的實際路徑。

## 12.24.7

### 進階 頁面

主視窗 >  裝置 > 展開  > 展開  > 服務 > **進階**

**RCP+ 記錄 / 偵錯記錄 / 重播記錄 / VDP 記錄 / 效能記錄**

針對 VRM Server 和 Configuration Manager 啟用不同的記錄。

VRM Server 的記錄檔會儲存在已啟動 VRM Server 的電腦上，可以透過 VRM Monitor 檢視或下載。

Configuration Manager 的記錄檔會儲存在本機的下列目錄中：

%USERPROFILE%\My Documents\Bosch\Video Recording Manager\Log

**保留時間 (天)**

指定記錄檔的保留時間 (天數)。

**完整記憶體傾印檔案**

僅於需要時才啟用此選項，例如，技術客服小組要求提供主記憶體的完整摘要時。

**Telnet 支援**

若需要支援以 Telnet 通訊協定進行存取時，可啟用此選項。僅在必要時啟用。

**注意!**

大量記錄需要耗費相當多的 CPU 電源和 HDD 容量。

請勿在連續作業中使用大量記錄。

**12.24.8****為 VRM 錄影加密**

VRM 編碼器的加密錄影預設為停用。

您必須為主要和次要 VRM 分別啟用加密錄影。

**若要啟用加密錄影：**

1. 選取適當的 VRM 裝置。
2. 按一下 **服務**。
3. 在 **錄影加密** 索引標籤中，選取 **啟用加密錄影** 核取方塊。
4. 按一下 。

**注意!**

在 VRM 中啟用加密之後，所有支援加密的 VRM 編碼器都會自動加密錄影。

可針對單一編碼器停用加密功能。

如果在 VRM 中啟用加密，VSG 編碼器永遠都會加密錄影。

**若要為單一 VRM 編碼器停用/啟用加密錄影：**

1. 選取適當的 VRM 編碼器。
2. 按一下 **錄影**。
3. 在 **錄影管理** 索引標籤中，取消選取/選取 **加密** 核取方塊。
4. 按一下 。

**注意：**下一次區塊變更之後，就會啟用加密。

若要檢查加密的 VRM 編碼器，請參閱 VRM 監視器中的 **Monitoring** 索引標籤。

**12.24.9****變更 VRM 裝置的密碼**

主視窗 >  **裝置** > 展開  > 

**若要變更密碼：**

1. 在  按一下滑鼠右鍵，然後按一下 **變更 VRM 密碼**。  
隨即顯示 **變更密碼** 對話方塊。

2. 在**舊密碼**欄位中，輸入適當的密碼。
3. 在**新密碼**欄位中，輸入新的密碼，然後按一下第二個**新密碼**欄位並輸入相同的密碼。按一下**確定**。
  - ▶ 確認下一個對話方塊。
  - ✓ 裝置的密碼就會立即變更。

## 12.24.10

### 新增 VRM 集區

主視窗 >  **裝置** > 展開 

若要新增 VRM 集區：

- ▶ 以滑鼠右鍵按一下  或 ，然後按一下**新增集區**。  
新集區即新增至系統中。

請參考

– *iSCSI 儲存集區, 頁面 163*

## 12.24.11

### 手動新增容錯移轉 VRM

主視窗 >  **裝置** > 展開  > 在  上按一下滑鼠右鍵 > 按一下**新增容錯移轉 VRM** > **新增容錯移轉 VRM** 對話方塊



#### 注意!

若要設置次要 VRM，您必須先在所需的電腦上安裝適當的軟體。執行 Setup.exe 並選取 **次要 VRM**。

主要 VRM 或次要 VRM 都可以接管容錯移轉 VRM 的角色。您可以將主要容錯移轉 VRM 新增至主要 VRM，也可以將次要容錯移轉 VRM 新增至次要 VRM。

如果您知道 IP 位址和密碼，就可以手動新增容錯移轉 VRM 裝置。一開始選取的 VRM 就是這個容錯移轉 VRM 的主控 VRM。

您可以新增容錯移轉 VRM 裝置。您可以手動新增裝置，也可以從已掃描的 VRM 裝置清單中選取裝置。只有當兩者都在線上且成功驗證時，您才能有效地將容錯移轉 VRM 指派給主控 VRM。然後，密碼會進行同步。

若要新增容錯移轉 VRM 裝置：

1. 為您的 VRM 裝置進行必要的設定。
  2. 確定已選取正確的主要 VRM。如果沒有，請取消此程序。
  3. 按一下**確定**。
- ✓ 容錯移轉 VRM 裝置就會新增至選取的主要 VRM。

**新增容錯移轉 VRM 對話方塊**

#### 網路位址

輸入裝置的 IP 位址，或在**已掃描的 VRM** 清單中選取網路位址。

#### 已掃描的 VRM

顯示已掃描的 VRM 電腦清單。若要重新掃描，請關閉對話方塊，然後再次顯示對話方塊。



**注意!**



容錯移轉 VRM 裝置會繼承主要 VRM 的設置設定。如果主要 VRM 的設定變更，容錯移轉 VRM 裝置的設定也會隨著變更。

請參考

- [雙重 / 容錯移轉錄影, 頁面 24](#)

## 12.24.12

**手動新增磁碟鏡射 VRM**

主視窗 >  裝置 > 展開  > 在  上按一下滑鼠右鍵 > 按一下 **新增磁碟鏡射 VRM** > **新增 VRM** 對話方塊

**注意!**

若要設置次要 VRM，您必須先在所需的電腦上安裝適當的軟體。執行 Setup.exe 並選取 **次要 VRM**。

只有次要 VRM 可以接管磁碟鏡射 VRM 的角色。您可以將磁碟鏡射 VRM 新增至主要 VRM。

如果您知道 IP 位址和密碼，就可以手動新增磁碟鏡射 VRM 裝置。一開始選取的 VRM 就是這個磁碟鏡射 VRM 的主控 VRM。

**若要新增磁碟鏡射 VRM 裝置：**

1. 為您的 VRM 裝置進行必要的設定。
2. 確定已選取正確的主控 VRM。如果沒有，請取消此程序。
3. 按一下**確定**。

磁碟鏡射 VRM 裝置就會新增至所選取的主要 VRM。

**新增 VRM 對話方塊****名稱**

輸入裝置的顯示名稱。

**網路位址/連接埠**

輸入裝置的 IP 位址。

如果已選取**安全連線**核取方塊，連接埠就會自動變成 HTTPS 連接埠。

若未使用預設連接埠，您可以變更連接埠號碼。

**類型**

選取所需的裝置類型。

**使用者名稱**

輸入用於驗證的使用者名稱。

**顯示密碼**

按一下即可顯示密碼。

**密碼**

輸入用於驗證的密碼。

**安全性**

如果支援 HTTPS，預設會選取**安全連線**核取方塊。

**注意!**

如果您移轉至 BVMS 版本 10.0 和更高版本，預設不會選取**安全連線**核取方塊，因此連線是不安全的 (rcpp)。

若要變更安全或不安全連線，請使用**編輯 VRM 裝置**指令，然後選取或取消選取**安全連線**核取方塊。

### 測試

按一下以檢查裝置是否連接以及驗證是否成功。

### 屬性

必要時，請變更 HTTP 連接埠和 HTTPS 連接埠的連接埠號碼。只有當您新增或編輯未連接的 VRM 時，才能進行這項動作。如果 VRM 已連接，系統就會擷取這些值，而且您無法加以變更。

**主控 VRM** 表格列會顯示選取的裝置 (如果適用的話)。

請參考

- 手動新增主要或次要 VRM, 頁面 148
- 雙重 / 容錯移轉錄影, 頁面 24

## 12.24.13

### 經由掃描新增編碼器

若要經由掃描新增編碼器：

1. 在  上按一下滑鼠右鍵，然後按一下**掃描編碼器**。  
隨即顯示**BVMS Scan Wizard**對話方塊。
2. 依序選取所需的編碼器和 VRM 集區，然後按一下**指派**，將其指派給 VRM 集區。
3. 按一下**下一步 >>**。  
隨即顯示精靈的**驗證裝置**對話方塊。
4. 輸入受密碼所保護各項裝置的密碼。  
當您停頓幾秒鐘未在密碼欄位中輸入下一個字元，或在密碼欄位外按一下，就會自動執行密碼檢查。  
若所有裝置的密碼都完全相同，您可以在第一個**密碼**欄位輸入該密碼。然後以滑鼠右鍵按一下此欄位，並按一下**將儲存格複製到欄**。

在**狀態**欄中，成功的登入會以  標示；

失敗的登入則以  標示



表示此裝置需要初始密碼。

若要設定初始密碼，請在**密碼**欄位中輸入。

狀態會變成  。

請針對需要初始密碼的所有裝置重複此步驟。

**注意：**您必須針對此清單中需要初始密碼的所有裝置設定初始密碼，才可以繼續進行。



5. 按一下**完成**。  
該裝置隨即新增至裝置樹狀結構。

## 12.24.14



### 經由掃描新增 VSG 裝置

若要經由掃描新增 VSG 裝置：



1. 在  上按一下滑鼠右鍵，然後按一下**掃描 Video Streaming Gateway**。  
隨即顯示**BVMS Scan Wizard**對話方塊。
2. 依序選取所需的 VSG 裝置和 VRM 集區，然後按一下**指派**，將其指派給 VRM 集區。
3. 按一下**下一步 >>**。  
隨即顯示精靈的**驗證裝置**對話方塊。

4. 輸入受密碼所保護各項裝置的密碼。  
當您停頓幾秒鐘未在密碼欄位中輸入下一個字元，或在密碼欄位外按一下，就會自動執行密碼檢查。  
若所有裝置的密碼都完全相同，您可以在第一個密碼欄位輸入該密碼。然後以滑鼠右鍵按一下此欄位，並按一下**將儲存格複製到欄**。  
  
在狀態欄中，成功的登入會以  標示；  
失敗的登入則以  標示
5. 按一下**完成**。  
該裝置隨即新增至裝置樹狀結構。

### 12.24.15 同步 BVMS 設置

主視窗 >  **裝置** > 展開  > 以滑鼠右鍵按一下  > **同步 BVMS 設置** 指令  
從 BVMS 6.0 開始，支援 VRM 3.50。如果您在升級至 BVMS 6.0 的期間不將 VRM 升級為 3.50 版，錄影會繼續進行，但是您無法變更舊版 VRM 的設置。  
將 VRM 軟體升級為 3.50 版後，您必須手動同步 BVMS 設置。

### 12.25 集區頁面

主視窗 >  **裝置** > 展開  > 展開  >   
允許您設置錄影設定，這些設定對收集在儲存集區的所有裝置均有效。

#### 集區識別

顯示集區編號。

#### 錄影偏好設定模式

- **容錯移轉**  
錄影僅會儲存到主要目標。若無法儲存錄影到此目標，則會將錄影儲存至次要目標下所輸入的目標。  
如果主要目標基於任何原因而無法提供儲存區塊，即發生失敗狀況，原因可能包含：系統停機、網路錯誤、容量已滿。  
您可以讓第二個清單保持空白。在此狀況下，則無法進行容錯移轉，但會減少所需 iSCSI 工作階段的數目，且不會將硬碟空間分配給次要目標。如此便可減少負擔並延長系統保留時間。
- **自動**  
負載平衡會自動設定。每一個解碼器會自動指派 2 個 iSCSI 目標，並且這 2 個 iSCSI 目標上的區塊會指派給此解碼器。

#### 完整性檢查時間 (日)

移動滑桿以設定所需的期間。此期間過後會檢查 iSCSI 目標，並視需要重新指派區塊。

#### 次要目標使用

啟用或停用次要目標。

#### 停機時間的區塊保留

輸入即使 VRM 伺服器停機，將會記錄所指派解碼器的天數。  
例如，如果您設定 4，將會在約 4 天的 VRM 伺服器停機期間內記錄解碼器。  
如果您系統的解碼器使用低位元率，您可大幅降低預先分配的磁碟空間。這能確保儲存容量妥當分配，並延長保留時間。

### 允許 LUN 大於 2 TB

按一下以啟用大於 2 TB 的 LUN。

以下裝置不支援大於 2 TB 的 LUN (「大型 LUN」)：

- 3.60 之前的 VRM 裝置
- 韌體版本在 6.30 之前的 VSG 裝置
- 韌體版本在 6.30 之前的編碼器

BVMS 會讓您無法執行以下程序：

- 將韌體版本在 6.30 之前的裝置新增或移至允許大型 LUN 的集區。
- 將目前未連接網路的裝置新增或移至允許大型 LUN 的集區。
- 將包含大型 LUN 的 iSCSI 裝置新增或移至不允許大型 LUN 的集區。
- 集區包含了韌體版本在 6.30 之前的裝置，而且在此集區上允許大型 LUN。
- 集區包含的 iSCSI 裝置含有大型 LUN，而且在此集區上停用大型 LUN。

請將韌體版本在 6.30 之前的裝置移至不允許大型 LUN 的集區。

請參考

- [新增 LUN, 頁面 169](#)
- [新增 VRM 集區, 頁面 152](#)

## 12.25.1

### 在集區上設置自動錄影模式



主視窗 >

裝置 >



>



>



注意：

如果您稍早已設置容錯移轉錄影模式，此設置會被覆寫。

設置方式：

- ▶ 在**錄影偏好設定模式**清單中，選取**自動**。  
啟用設置後，**自動**錄影模式即會啟用。在編碼器的**錄影偏好設定**頁面上，主要及次要目標清單會被停用。

相關主題

- [在編碼器上設置容錯移轉錄影模式, 頁面 198](#)

## 12.25.2

### 手動新增編碼器 / 解碼器

可讓您手動新增編碼器或解碼器。在您想要新增任何 Bosch Video IP 裝置時，這項設定特別實用 (僅適用於 VRM)。

注意：

如果您使用 **<自動偵測>** 選項來新增 Bosch Video IP 編碼器或解碼器，此裝置必須可以在網路上使用。

若要新增 Bosch Video IP 裝置：

1. 依序展開 和 ，在 上按一下滑鼠右鍵。

或



在 上按一下滑鼠右鍵。

或



在 上按一下滑鼠右鍵。

2. 按一下**新增編碼器**。  
隨即顯示**新增視訊編碼器**對話方塊。
3. 請輸入適當的 IP 位址。
4. 在清單中選取 **<自動偵測>**。



- 按一下**確定**。  
此裝置隨即新增至系統中。
- 如果裝置需要初始密碼，就會顯示 。  
若要設定初始密碼，請以滑鼠右鍵按一下裝置圖示，然後按一下 **設定初始密碼...**。  
隨即顯示**輸入密碼**對話方塊。  
輸入service使用者的密碼，然後按一下**確定**。







隨即消失，您就可以使用此裝置。

#### 新增編碼器對話方塊

主視窗 >  **裝置** > 展開  > 展開  > 在  上按一下滑鼠右鍵 > 按一下**新增編碼器** > **新增編碼器** 對話方塊  
或

主視窗 >  **裝置** > 在  上按一下滑鼠右鍵 > 按一下**新增編碼器** > **新增編碼器**對話方塊  
或

主視窗 >  **裝置** > 在  上按一下滑鼠右鍵 > 按一下**新增編碼器** > **新增編碼器** 對話方塊  
或

主視窗 >  **裝置** > 展開  > 在  上按一下滑鼠右鍵 > 按一下**新增解碼器** > **新增編碼器** 對話方塊

#### IP 位址

輸入有效的 IP 位址。

#### 編碼器類型：/ 解碼器類型：

如果是已知的裝置類型，請選取合適的項目。裝置未必要能在網路上使用。

如果您想要新增任何 Bosch Video IP 裝置，請選取 **<自動偵測>**。裝置必須可以在網路上使用。

## 12.25.3

### 手動新增 iSCSI 裝置

主視窗 >  **裝置** >  > 展開  > 在  上按一下滑鼠右鍵 > **新增 iSCSI 裝置** > **新增 iSCSI 裝置**對話方塊  
讓您新增 iSCSI 裝置至 VRM。

#### 若要新增 iSCSI 裝置：

- 在  上按一下滑鼠右鍵，然後按一下**新增 iSCSI 裝置**。  
隨即顯示**新增 iSCSI 裝置**對話方塊。
- 輸入所要的顯示名稱、iSCSI 裝置的網路位址與裝置類型，然後按一下**確定**。  
iSCSI 裝置隨即新增至所選的 VRM 集區。  
如有需要，新增目標和 LUN。

**新增 iSCSI 裝置對話方塊****名稱**

輸入裝置的顯示名稱。

**網路位址**

輸入裝置的有效網路位址。

**iSCSI 裝置類型**

選取合適的裝置類型。

**密碼**

輸入用來驗證裝置的密碼。

**相關主題**

- [經由掃描新增 VRM 裝置, 頁面 147](#)

## 12.25.4

**手動新增 Video Streaming Gateway**

您可將 VSG 裝置新增至 VRM 集區。

**若要手動新增 VSG 裝置：**

1. 在  按一下滑鼠右鍵，然後按一下**新增視訊串流閘道器**。  
隨即顯示**新增視訊串流閘道器**對話方塊。
  2. 為您的 VSG 裝置進行必要的設定。
  3. 按一下**新增**。
- ✓ 此 VSG 裝置新增至系統中。系統會記錄指派給此 VSG 裝置的攝影機。

**新增視訊串流閘道器 對話方塊**

以滑鼠右鍵按一下  > **新增視訊串流閘道器** > **新增視訊串流閘道器**對話方塊

**名稱**

輸入裝置的所需顯示名稱。

**使用者名稱**

輸入用來驗證裝置的使用者名稱。通常是：service

**網路位址/連接埠**

輸入裝置的 IP 位址。

如果已選取**安全連線**核取方塊，連接埠就會自動變成 HTTPS 連接埠。

若未使用預設連接埠，或者 VSG 執行項以不同順序設定時，您可以變更連接埠號碼。

**預設連接埠**

VSG 執行項	rcpp 連接埠	HTTPS 連接埠
1	8756	8443
2	8757	8444
3	8758	8445
4	8759	8446
5	8760	8447

VSG 執行項	rcpp 連接埠	HTTPS 連接埠
6	8761	8448
7	8762	8449

**密碼**

輸入用來驗證裝置的有效密碼。

**Show password**

按一下以啟用顯示輸入的密碼。請小心確認無人能猜出這組密碼。

**安全性**

如果支援 HTTPS，預設會選取**安全連線**核取方塊。

自 VSG 版本 7.0 起，VSG 支援安全連線。

**注意!**

如果您移轉至 BVMS 版本 10.0 和更高版本，預設不會選取**安全連線**核取方塊，因此連線是不安全的 (rcpp)。

若要變更安全或不安全連線，請使用**編輯視訊串流閘道器**指令，然後選取或取消選取**安全連線**核取方塊。

**測試**

按一下以使用之前輸入的認證來驗證裝置。

**請參考**

– *編輯 Video Streaming Gateway, 頁面 173*

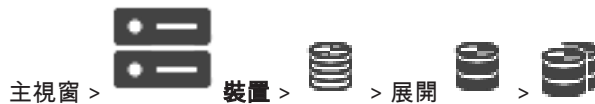
**12.25.5****手動新增 DSA E-Series iSCSI 裝置**

您可以新增已初始化的 E-Series iSCSI 裝置，或是新增未初始化的 E-Series iSCSI 裝置。

如果集區有啟用大型 LUN 功能，您可以新增大於 2 TB 的 LUN。

以下裝置不支援大於 2 TB 的 LUN (「大型 LUN」)：

- 3.60 之前的 VRM 裝置
- 韌體版本在 6.30 之前的 VSG 裝置
- 韌體版本在 6.30 之前的編碼器

BVMS 會讓您無法執行以下程序：

- 將韌體版本在 6.30 之前的裝置新增或移至允許大型 LUN 的集區。
- 將目前未連接網路的裝置新增或移至允許大型 LUN 的集區。
- 將包含大型 LUN 的 iSCSI 裝置新增或移至不允許大型 LUN 的集區。
- 集區包含了韌體版本在 6.30 之前的裝置，而且在此集區上允許大型 LUN。
- 集區所包含的 iSCSI 裝置含有大型 LUN，而且在此集區上停用大型 LUN。

請將韌體版本在 6.30 之前的裝置移至不允許大型 LUN 的集區。



**若要新增已初始化的 iSCSI 裝置：**

1. 在  上按一下滑鼠右鍵，然後按一下**新增 DSA E-Series 裝置**。  
隨即顯示**新增 DSA E-Series 裝置**對話方塊。
2. 輸入管理 IP 位址與密碼。
3. 按一下**連線**  
如果已建立連線，在**控制器群組**及/**第二控制器群組**中的欄位就會填滿。





- 按一下**確定**。  
此裝置已新增至系統中。  
系統會自動掃描可用的目標，並且顯示 LUN。  
您可以使用 iSCSI 裝置。  
如果集區已啟用大型 LUN 功能，而且 iSCSI 裝置已設置大型 LUN，則**大型 LUN** 一欄會針對受影響的 LUN 顯示勾選記號。

#### 若要新增未初始化的 iSCSI 裝置：

- 在  上按一下滑鼠右鍵，然後按一下**新增 DSA E-Series 裝置**。  
隨即顯示**新增 DSA E-Series 裝置**對話方塊。
- 輸入管理 IP 位址與密碼。
- 按一下**連線**  
如果已建立連線，在**控制器群組**及/**第二控制器群組**中的欄位就會填滿。
- 按一下**確定**。  
此裝置已新增至系統中。

- 按一下 ，然後再按一下 。
- 按一下**基本設置** 索引標籤。
- 輸入所需的 LUN 容量。  
如果您輸入的值大於 2 TB，必須讓您的集區啟用大於 2 TB 的 LUN。
- 按一下**初始化**。  
隨即建立 LUN。
- 按一下**關閉**。
- 以滑鼠右鍵按一下 iSCSI 裝置，然後按一下**掃描目標**。  
隨即顯示狀態不明的 LUN。
- 儲存並啟用設置。
- 格式化所有的 LUN。
- 如果您已新增具有雙控制器的 iSCSI 裝置，請從第一個控制器移除所需的 LUN，再以滑鼠右鍵按一下第二個控制器，然後按一下**掃描目標** 來新增這些 LUN。

#### 新增 DSA E-Series 裝置對話方塊

主視窗 >  **裝置** >  > 展開  > 在  上按一下滑鼠右鍵 > **新增 DSA E-Series 裝置** > **新增 DSA E-Series 裝置** 對話方塊

可讓您新增 DSA E-Series iSCSI 裝置。此裝置類型所具備的管理 IP 位址將與 iSCSI 儲存裝置的 IP 位址不同。經由此管理 IP，可自動偵測與配置此裝置。

#### 名稱

輸入裝置的顯示名稱。

#### 管理位址

輸入裝置自動設置的 IP 位址。

#### 密碼

輸入裝置的密碼。

#### DSA E-Series 類型

顯示裝置類型。

#### 網路位址 iSCSI 通道

顯示裝置之 iSCSI 連接埠的 IP 位址。您可以選取其他 IP 位址 (如果有的話)。



**管理位址**

顯示第二個控制器自動設置的 IP 位址 (如果有的話)。您可以選取其他 IP 位址 (如果有的話)。

**網路位址 iSCSI 通道**

若可行，您可顯示第二控制器 iSCSI 連接埠的 IP 位址。您可以選取其他 IP 位址 (如果有的話)。

**連線**

按一下以偵測裝置的設定。

如果已建立連線，在**控制器**群組和**第二控制器**群組中的欄位就會填滿。

**請參考**

- 基本設定頁面, 頁面 167
- 格式化 LUN, 頁面 170

**12.25.6****經由掃描新增編碼器**



若要經由掃描新增編碼器：

1. 在  上按一下滑鼠右鍵，然後按一下**掃描編碼器**。  
隨即顯示**BVMS Scan Wizard**對話方塊。
2. 依序選取所需的編碼器和 VRM 集區，然後按一下**指派**，將其指派給 VRM 集區。
3. 按一下**下一步 >>**。  
隨即顯示精靈的**驗證裝置**對話方塊。
4. 輸入受密碼所保護各項裝置的密碼。  
當您停頓幾秒鐘未在密碼欄位中輸入下一個字元，或在密碼欄位外按一下，就會自動執行密碼檢查。  
若所有裝置的密碼都完全相同，您可以在第一個**密碼**欄位輸入該密碼。然後以滑鼠右鍵按一下此欄位，並按一下**將儲存格複製到欄**。

在**狀態**欄中，成功的登入會以  標示；

失敗的登入則以  標示

 表示此裝置需要初始密碼。  
若要設定初始密碼，請在**密碼**欄位中輸入。

 狀態會變成 。  
請針對需要初始密碼的所有裝置重複此步驟。

**注意：**您必須針對此清單中需要初始密碼的所有裝置設定初始密碼，才可以繼續進行。

5. 按一下**完成**。  
該裝置隨即新增至裝置樹狀結構。

**12.25.7****經由掃描新增 VSG 裝置**

若要經由掃描新增 VSG 裝置：

1. 在  上按一下滑鼠右鍵，然後按一下**掃描 Video Streaming Gateway**。  
隨即顯示**BVMS Scan Wizard**對話方塊。
2. 依序選取所需的 VSG 裝置和 VRM 集區，然後按一下**指派**，將其指派給 VRM 集區。
3. 按一下**下一步 >>**。  
隨即顯示精靈的**驗證裝置**對話方塊。

- 輸入受密碼所保護各項裝置的密碼。  
當您停頓幾秒鐘未在密碼欄位中輸入下一個字元，或在密碼欄位外按一下，就會自動執行密碼檢查。  
若所有裝置的密碼都完全相同，您可以在第一個密碼欄位輸入該密碼。然後以滑鼠右鍵按一下此欄位，並按一下**將儲存格複製到欄**。

在**狀態**欄中，成功的登入會以  標示；

失敗的登入則以  標示

- 按一下**完成**。  
該裝置隨即新增至裝置樹狀結構。

## 12.25.8 在裝置樹狀結構中設置雙重錄影

主視窗 >  **裝置** > 展開  >  > 

您必須停用 ANR 功能才能設置雙重錄影。

如果您針對多頻道編碼器的單一攝影機設置雙重錄影，系統就會確定這個編碼器的所有攝影機都設置相同的錄影目標。

您可以將經由主要 VRM 錄影的編碼器指派給次要 VRM，藉以設置雙重錄影。例如，當您只想要指派一部分經由主要 VRM 錄影的編碼器時，這樣做就很有用。

您必須已經新增次要 VRM。

**設置方式：**

- 在  按一下滑鼠右鍵，然後按一下**從主要 VRM 新增編碼器**。  
隨即顯示**新增編碼器**對話方塊。
- 按一下以選取所要的編碼器。  
當您選取一個集區或 VRM 時，就會自動選取所有子項目。
- 按一下**確定**。  
選取的編碼器就會新增至次要 VRM。

請參考

- 在攝影機表格中設置雙重錄影, 頁面 257
- 設置 ANR 功能, 頁面 257
- 雙重 / 容錯移轉錄影, 頁面 24

## 12.26 Bosch 編碼器 / 解碼器頁面

若要設定編碼器 / 解碼器，請參閱 *Bosch 編碼器 / 解碼器 / 攝影機頁面*, 頁面 186。

## 12.27 iSCSI 裝置頁面

主視窗 >  **裝置** > 展開  > 展開  > 展開  > 展開 

您可以新增 E-Series iSCSI 裝置或任何其他支援的 iSCSI 裝置。

請參考

- 手動新增 iSCSI 裝置, 頁面 163
- 手動新增 DSA E-Series iSCSI 裝置, 頁面 164

- 設置 iSCSI 裝置, 頁面 166
- 新增 LUN, 頁面 169
- 格式化 LUN, 頁面 170

## 12.27.1

### iSCSI 儲存集區

iSCSI 與 VRM v.3.0 相同，也具備儲存集區。儲存集區可容納一個 iSCSI 儲存系統，或容納共享相同負載平衡屬性的多個 iSCSI 儲存系統。指派至儲存集區的編碼器 / IP 攝影機會使用共同的負載平衡設定來進行錄影。

儲存集區可用來將網路拓撲邏輯對應至 VRM。舉例來說，如果兩棟建築物都有儲存區與裝置，您會想避免將一棟的網路流量路由傳送至另一棟。

重要的是，儲存集區也可用於將攝影機與儲存系統群組化。例如，系統中可以涵蓋非常重要的攝影機，以及很多次要的攝影機。在此情形，可以將這些攝影機群組化成兩個儲存集區，一個有很多備援功能，另一個則比較少。

您可以為儲存集區設定以下負載平衡屬性：

- 錄影偏好 (自動或容錯移轉)
- 使用次要目標：如果指派的主要目標失敗而進入 **容錯移轉** 模式時，會使用次要目標。如果關閉了此選項，指派給此失敗主要目標的所有裝置就會停止錄影。  
在 **自動** 模式時：如果一個目標失敗，VRM Server 會對進行自動指派相關裝置給其他儲存裝置。當目標失敗而 VRM Server 停機時，在失敗目標上錄影的裝置就會停止錄製。
- 停機期間的區塊保留
- 完整性檢查時間

您可以針對每一個集區設定該集區允許大於 2 TB 的 LUN。

以下裝置不支援大於 2 TB 的 LUN (「大型 LUN」)：

- 3.60 之前的 VRM 裝置
- 韌體版本在 6.30 之前的 VSG 裝置
- 韌體版本在 6.30 之前的編碼器

BVMS 會讓您無法執行以下程序：

- 將韌體版本在 6.30 之前的裝置新增或移至允許大型 LUN 的集區。
- 將目前未連接網路的裝置新增或移至允許大型 LUN 的集區。
- 將包含大型 LUN 的 iSCSI 裝置新增或移至不允許大型 LUN 的集區。
- 集區包含了韌體版本在 6.30 之前的裝置，而且在此集區上允許大型 LUN。
- 集區包含的 iSCSI 裝置含有大型 LUN，而且在此集區上停用大型 LUN。

請將韌體版本在 6.30 之前的裝置移至不允許大型 LUN 的集區。

如果主要 VRM 所擁有的集區允許大型 LUN，則對應的磁碟鏡射 VRM 會繼承這項設定，而且您無法選取或清除此磁碟鏡射 VRM 之對應集區上的 **允許 LUN 大於 2 TB** 核取方塊。如果您已將具有大型 LUN 的 iSCSI 裝置新增至磁碟鏡射 VRM，您將無法清除主要 VRM 之對應集區上的 **允許 LUN 大於 2 TB** 核取方塊。

請參考

- 集區頁面, 頁面 155

## 12.27.2

### 手動新增 iSCSI 裝置

主視窗 >  裝置 >  > 展開  > 在  上按一下滑鼠右鍵 > **新增 iSCSI 裝置** > **新增 iSCSI 裝置** 對話方塊  
讓您新增 iSCSI 裝置至 VRM。

若要新增 iSCSI 裝置：

1. 在  上按一下滑鼠右鍵，然後按一下**新增 iSCSI 裝置**。  
隨即顯示**新增 iSCSI 裝置**對話方塊。
2. 輸入所要的顯示名稱、iSCSI 裝置的網路位址與裝置類型，然後按一下**確定**。  
iSCSI 裝置隨即新增至所選的 VRM 集區。  
如有需要，新增目標和 LUN。

**新增 iSCSI 裝置對話方塊**

**名稱**

輸入裝置的顯示名稱。

**網路位址**

輸入裝置的有效網路位址。

**iSCSI 裝置類型**

選取合適的裝置類型。

**密碼**



輸入用來驗證裝置的密碼。

**相關主題**

- [經由掃描新增 VRM 裝置, 頁面 147](#)

## 12.27.3

**手動新增 DSA E-Series iSCSI 裝置**

主視窗 >  **裝置** >  > **展開**  > 

您可以新增已初始化的 E-Series iSCSI 裝置，或是新增未初始化的 E-Series iSCSI 裝置。

如果集區有啟用大型 LUN 功能，您可以新增大於 2 TB 的 LUN。

以下裝置不支援大於 2 TB 的 LUN (「大型 LUN」)：

- 3.60 之前的 VRM 裝置
- 韌體版本在 6.30 之前的 VSG 裝置
- 韌體版本在 6.30 之前的編碼器

BVMS 會讓您無法執行以下程序：

- 將韌體版本在 6.30 之前的裝置新增或移至允許大型 LUN 的集區。
- 將目前未連接網路的裝置新增或移至允許大型 LUN 的集區。
- 將包含大型 LUN 的 iSCSI 裝置新增或移至不允許大型 LUN 的集區。
- 集區包含了韌體版本在 6.30 之前的裝置，而且在此集區上允許大型 LUN。
- 集區包含的 iSCSI 裝置含有大型 LUN，而且在此集區上停用大型 LUN。



請將韌體版本在 6.30 之前的裝置移至不允許大型 LUN 的集區。

若要新增已初始化的 iSCSI 裝置：





1. 在  上按一下滑鼠右鍵，然後按一下**新增 DSA E-Series 裝置**。  
隨即顯示**新增 DSA E-Series 裝置**對話方塊。
2. 輸入管理 IP 位址與密碼。
3. 按一下**連線**  
如果已建立連線，在**控制器**群組及/**第二控制器**群組中的欄位就會填滿。
4. 按一下**確定**。  
此裝置已新增至系統中。  
系統會自動掃描可用的目標，並且顯示 LUN。  
您可以使用 iSCSI 裝置。

如果集區已啟用大型 LUN 功能，而且 iSCSI 裝置已設置大型 LUN，則**大型 LUN** 一欄會針對受影響的 LUN 顯示勾選記號。

#### 若要新增未初始化的 iSCSI 裝置：

1. 在  上按一下滑鼠右鍵，然後按一下**新增 DSA E-Series 裝置**。  
隨即顯示**新增 DSA E-Series 裝置**對話方塊。
2. 輸入管理 IP 位址與密碼。
3. 按一下**連線**  
如果已建立連線，在**控制器**群組及/**第二控制器**群組中的欄位就會填滿。
4. 按一下**確定**。  
此裝置已新增至系統中。
5. 按一下 ，然後再按一下 。
6. 按一下**基本設置** 索引標籤。
7. 輸入所需的 LUN 容量。  
如果您輸入的值大於 2 TB，必須讓您的集區啟用大於 2 TB 的 LUN。
8. 按一下**初始化**。  
隨即建立 LUN。
9. 按一下**關閉**。
10. 以滑鼠右鍵按一下 iSCSI 裝置，然後按一下**掃描目標**。  
隨即顯示狀態不明的 LUN。
11. 儲存並啟用設置。
12. 格式化所有的 LUN。
13. 如果您已新增具有雙控制器的 iSCSI 裝置，請從第一個控制器移除所需的 LUN，再以滑鼠右鍵按一下第二個控制器，然後按一下**掃描目標** 來新增這些 LUN。

#### 新增 DSA E-Series 裝置對話方塊

主視窗 >  裝置 >  > 展開  > 在  上按一下滑鼠右鍵 > **新增 DSA E-Series 裝置** > **新增 DSA E-Series 裝置** 對話方塊

可讓您新增 DSA E-Series iSCSI 裝置。此裝置類型所具備的管理 IP 位址將與 iSCSI 儲存裝置的 IP 位址不同。經由此管理 IP，可自動偵測與配置此裝置。

#### 名稱

輸入裝置的顯示名稱。

#### 管理位址

輸入裝置自動設置的 IP 位址。

#### 密碼

輸入裝置的密碼。

#### DSA E-Series 類型

顯示裝置類型。

#### 網路位址 iSCSI 通道

顯示裝置之 iSCSI 連接埠的 IP 位址。您可以選取其他 IP 位址 (如果有的話)。

#### 管理位址

顯示第二個控制器自動設置的 IP 位址 (如果有的話)。您可以選取其他 IP 位址 (如果有的話)。

#### 網路位址 iSCSI 通道

若可行，您可顯示第二控制器 iSCSI 連接埠的 IP 位址。您可以選取其他 IP 位址 (如果有的話)。

**連線**

按一下以偵測裝置的設定。

如果已建立連線，在**控制器群組**和**第二控制器群組**中的欄位就會填滿。

請參考

- [基本設定頁面, 頁面 167](#)
- [格式化 LUN, 頁面 170](#)

**12.27.4****設置 iSCSI 裝置**

新增 VRM 裝置、iSCSI 裝置及編碼器之後，請執行下列工作，確保編碼器的視訊資料能儲存在 iSCSI 裝置上，或是可從這些 iSCSI 裝置擷取視訊資料：

- 執行預設設置，以在該 iSCSI 裝置的每一個目標上建立 LUN。  
此步驟並非必要。若是已預先設置了 LUN 的 iSCSI 裝置，便不必執行此步驟。
- 執行預設設置之後，掃描該 iSCSI 裝置，以將目標與 LUN 新增至裝置樹狀結構。

**注意：**

並非所有的 iSCSI 裝置均支援預設設置和自動 IQN 對應。

**前置條件：**

iSCSI 裝置必須已設置有效的 IP 位址。

**若要執行 DSA E-Series iSCSI 裝置的基本設置：**







▶ 展開適當的 VRM 裝置  與 ，然後按一下適當的 iSCSI 裝置 。

1. 按一下**基本設置**索引標籤。
2. 輸入所需的 LUN 容量。  
如果您輸入的值大於 2 TB，必須讓您的集區啟用大於 2 TB 的 LUN。
3. 按一下**初始化**。  
隨即建立 LUN。
4. 按一下**關閉**。
5. 以滑鼠右鍵按一下 iSCSI 裝置，然後按一下**掃描目標**。  
隨即顯示狀態不明的 LUN。
6. 儲存並啟用設置。
7. 格式化所有的 LUN。
8. 如果您已新增具有雙控制器的 iSCSI 裝置，請從第一個控制器移除所需的 LUN，再以滑鼠右鍵按一下第二個控制器，然後按一下**掃描目標**來新增這些 LUN。

**若要執行其他 iSCSI 裝置的基本設置：**

1. 按一下**基本設置**索引標籤。
2. 輸入所需的 LUN 數量。
3. 按一下**設定**。  
隨即建立 LUN。
4. 按一下**關閉**。
5. 以滑鼠右鍵按一下 iSCSI 裝置，然後按一下**掃描目標**。  
隨即顯示狀態不明的 LUN。
6. 儲存並啟用設置。
7. 格式化所有的 LUN。

若要執行其他 iSCSI 裝置的 IQN 對應：

1. 展開適當的 VRM 裝置  與 ，然後按一下適當的 iSCSI 裝置 。
2. 在  上按一下滑鼠右鍵，然後按一下 **地圖 IQN**。  
隨即顯示 iqn-Mapper 對話方塊並啟動程序。  
此時會對指派給所選 VRM 裝置的編碼器求值，取得其 IQN 後再新增至該 iSCSI 裝置。
3. 按一下  以儲存設定。
4. 按一下  以啟用設置。

請參考

- 基本設定頁面, 頁面 167
- 負載平衡對話方塊, 頁面 168
- iqn-Mapper 對話方塊, 頁面 170
- 格式化 LUN, 頁面 170

## 12.27.5

### 基本設定頁面

主視窗 >  裝置 > 展開  > 展開  > 展開  > 按一下  > **基本設置** 索引標籤

所用的 iSCSI 儲存系統不同，顯示選項也會不同。

讓您對 iSCSI 裝置執行基本設定。您可在 iSCSI 硬碟機上建立 LUN 並加以格式化。

只有當裝置屬於受 Bosch 支援的 iSCSI 儲存系統 (例如 DSA 或 DLS 1x00) 時，才會顯示。



#### 注意!

設置完成 E-Series 的基本設定後，系統會花上數個小時 (甚至數天) 進行初始化。在此階段無法發揮完整效能，而在 1.5 階段時，格式化可能會失敗。

#### 實體容量 [GB]

有關儲存系統的總容量資訊。

#### LUN 數目

您可以變更 LUN 數目。



#### 注意!

如果您變更 LUN 數目，整個 iSCSI 系統會重組，而儲存在此系統上的任何連續畫面都會遺失。因此，進行變更之前請先檢查錄影，並備份任何重要連續畫面。

#### 新 LUN 的容量 [GB]

只有 E-Series 會顯示此選項。

由於儲存陣列 LUN 的最大數目是 256，因此 LUN 設定值不需要設得太小 (否則之後如果安裝額外支架，會無法建立額外的 LUN)。

#### 目標備用磁碟

使用者希望系統具備的備用磁碟數目。

**實際備用磁碟**

目前系統所具備的備用磁碟數目。儲存系統是手動重新設定或磁碟損壞時等狀況下，此數目可能跟使用者希望的數目不同。

**初始化狀態 (%)**

在初始化期間會顯示額外資訊。初始化完成 (100%) 時，您還是有機會再次刪除所有 LUN。

**注意：**在 FAS 儲存系統上，可能需要花幾小時時間才能完全刪除 LUN。在此期間，新建立的 LUN 總容量會降低。您只能在舊有的 LUN 完全刪除之後，才能以完整容量建立新的 LUN。

**RAID-DP (可靠性導向)**

若您不想使用指定的 RAID 類型 RAID-4，要改用更可靠的 RAID 類型 RAID DP 時，可啟用此選項。

**RAID 6 (可靠性導向)**

若您不想使用指定的 RAID 類型 RAID-5，要改用更可靠的 RAID 類型 RAID 6 時，可啟用此選項。

**額外資訊**

在此會顯示額外資訊，例如儲存系統並非正確設定，因此無法啟動。

請參考

- 手動新增 DSA E-Series iSCSI 裝置, 頁面 164

**12.27.6****負載平衡對話方塊**





主視窗 >  **裝置** > 展開  > 展開  > 展開  > 以滑鼠右鍵按一下  > **負載平衡...** 指令 > **負載平衡** 對話方塊

**前置條件：**設定自動錄影模式。

設定允許位元率的上限，與每一個 iSCSI 系統的同時 iSCSI 連線數目。如果超過這些限制，資料就不再會寫入至 iSCSI 系統並且會遺失。



若是有支援的系統 (例如 Bosch RAID、NetApp、DLA)，請使用預設值。若是其他裝置，請參閱該裝置的說明文件。起初請用較低數值進行測試。

**12.27.7****將 iSCSI 系統移至另一個集區 (變更集區...)**



主視窗 > **裝置** > 展開  > 展開  > 展開  > 

在相同的 VRM 裝置中，將裝置從一個集區移至另一個集區，不會損失任何錄製內容。

**移動方式：**

1. 在  /  /  上按一下滑鼠右鍵，然後按一下 **變更集區 ...**。  
隨即顯示 **變更集區** 對話方塊。
2. 在 **新集區：**清單中，選取所要的集區。
3. 按一下 **確定**。  
該裝置即會移至所選集區。

**12.27.8****LUN 頁面**

主視窗 >  **裝置** > 展開  > 展開  > 展開  > 展開  > 

可讓您新增、移除或格式化 LUN 以及檢視有關 LUN 的資訊。

**新增**

按一下以顯示 **新增 LUN** 對話方塊。



**移除**

按一下以移除選取的列。若要選取列，按一下左方的列標題即可。每一列都代表一個 LUN。  
顯示訊息方塊。

**格式 LUN**

按一下以格式化所選的 LUN。顯示訊息方塊。

**格式**

按一下此核取方塊來選取 LUN，然後按一下 **格式 LUN**。

**LUN**

顯示 LUN 的名稱。

**大小 (GB)**

顯示 LUN 的最大容量。

**大型 LUN**

每個儲存格都會顯示這是否為大於 2 TB 的 LUN。

**狀態**

顯示 LUN 的狀態。

**進度**

顯示格式化程序的進度。

**請參考**

- 集區頁面, 頁面 155
- 新增 LUN, 頁面 169
- 經由掃描新增 VRM 裝置, 頁面 147

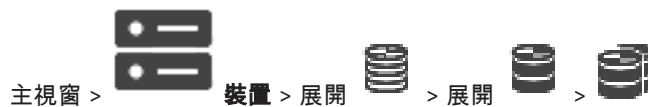
**12.27.9****新增 LUN**

通常網路掃描會自動新增所要的 iSCSI 裝置，連同它們的目標與 LUN。若網路掃描並未正確運作，或您要在 iSCSI 裝置真正整合到網路之前先以離線方式加以設定，請在 iSCSI 裝置內設定目標並在該目標內設定一個或多個 LUN。

如果集區有啟用大型 LUN 功能，您可以新增大於 2 TB 的 LUN。

以下裝置不支援大於 2 TB 的 LUN (「大型 LUN」)：

- 3.60 之前的 VRM 裝置
- 韌體版本在 6.30 之前的 VSG 裝置
- 韌體版本在 6.30 之前的編碼器

BVMS 會讓您無法執行以下程序：

- 將韌體版本在 6.30 之前的裝置新增或移至允許大型 LUN 的集區。
- 將目前未連接網路的裝置新增或移至允許大型 LUN 的集區。
- 將包含大型 LUN 的 iSCSI 裝置新增或移至不允許大型 LUN 的集區。
- 集區包含了韌體版本在 6.30 之前的裝置，而且在此集區上允許大型 LUN。
- 集區包含的 iSCSI 裝置含有大型 LUN，而且在此集區上停用大型 LUN。

請將韌體版本在 6.30 之前的裝置移至不允許大型 LUN 的集區。

**若要新增：**

1. 若有必要，請按一下來選取 **允許 LUN 大於 2 TB**。

2. 在  按一下滑鼠右鍵，然後按一下 **掃描目標**。

目標  已新增。

3. 按一下目標。  
隨即顯示 LUN 頁面。
4. 按一下**新增**。  
隨即顯示**新增 LUN** 對話方塊。
5. 輸入所需的 LUN 數目，然後按一下**確定**。  
此 LUN 隨即新增為表格中的新列。  
針對每一個所需的 LUN 重複此步驟。

**注意：**

- 若要移除 LUN，請按一下**移除**。  
視訊資料仍然在此 LUN 上。
- 若要格式化 LUN，請按一下**格式 LUN**。  
此 LUN 上的所有資料已移除！

**新增 LUN 對話方塊**



**Id**

輸入所要的 LUN 的 ID。

請參考

- 集區頁面, 頁面 155
- LUN 頁面, 頁面 168

12.27.10

**格式化 LUN**



**注意!**

格式化後 LUN 上的所有資料都會遺失。

**設置方式：**

1. 選取所要的 LUN，然後在**格式**欄按一下以進行檢查。
2. 按一下**格式 LUN**。
3. 審慎閱讀顯示的訊息，如果符合所需請確認訊息。  
已格式化所選的 LUN。此 LUN 上的所有資料已喪失。

請參考

- LUN 頁面, 頁面 168

12.27.11

**iqn-Mapper 對話方塊**



可讓您啟動 IQN 對應程序。

請參考

- 經由掃描新增 VRM 裝置, 頁面 147
- 設置 iSCSI 裝置, 頁面 166

## 12.28 Video Streaming Gateway 裝置頁面

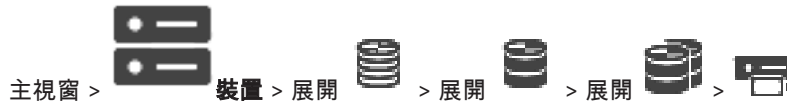



本章提供如何設置系統內 VSG 裝置的相關資訊。

可讓您新增和設置下列編碼器類型：

- Bosch 編碼器
- ONVIF 編碼器
- JPEG 編碼器
- RTSP 編碼器

若要經由掃描新增 VSG 裝置：

1. 在  上按一下滑鼠右鍵，然後按一下**掃描 Video Streaming Gateway**。  
隨即顯示 **BVMS Scan Wizard** 對話方塊。
2. 依序選取所需的 VSG 裝置和 VRM 集區，然後按一下**指派**，將其指派給 VRM 集區。
3. 按一下**下一步 >>**。  
隨即顯示精靈的**驗證裝置**對話方塊。
4. 輸入受密碼所保護各項裝置的密碼。  
當您停頓幾秒鐘未在密碼欄位中輸入下一個字元，或在密碼欄位外按一下，就會自動執行密碼檢查。  
若所有裝置的密碼都完全相同，您可以在第一個**密碼**欄位輸入該密碼。然後以滑鼠右鍵按一下此欄位，並按一下**將儲存格複製到欄**。

在**狀態**欄中，成功的登入會以  標示；

失敗的登入則以  標示

5. 按一下**完成**。  
該裝置隨即新增至裝置樹狀結構。

如果新增 VSG 7.0 版或更新版本，預設會選取**安全連線**核取方塊。

若要變更安全或不安全連線，請使用**編輯視訊串流閘道器**指令，然後選取或取消選取**安全連線**核取方塊。

請參考

- 編輯 Video Streaming Gateway, 頁面 173
- ONVIF 頁面, 頁面 201

### 12.28.1 手動新增 Video Streaming Gateway



您可將 VSG 裝置新增至 VRM 集區。

**若要手動新增 VSG 裝置：**

1. 在  按一下滑鼠右鍵，然後按一下**新增視訊串流閘道器**。  
隨即顯示**新增視訊串流閘道器**對話方塊。
  2. 為您的 VSG 裝置進行必要的設定。
  3. 按一下**新增**。
- ✓ 此 VSG 裝置新增至系統中。系統會記錄指派給此 VSG 裝置的攝影機。

**新增視訊串流閘道器 對話方塊**

以滑鼠右鍵按一下  > **新增視訊串流閘道器** > **新增視訊串流閘道器**對話方塊

**名稱**

輸入裝置的所需顯示名稱。

**使用者名稱**

輸入用來驗證裝置的使用者名稱。通常是：service

**網路位址/連接埠**

輸入裝置的 IP 位址。

如果已選取**安全連線**核取方塊，連接埠就會自動變成 HTTPS 連接埠。

若未使用預設連接埠，或者 VSG 執行項以不同順序設定時，您可以變更連接埠號碼。

**預設連接埠**

VSG 執行項	rcpp 連接埠	HTTPS 連接埠
1	8756	8443
2	8757	8444
3	8758	8445
4	8759	8446
5	8760	8447
6	8761	8448
7	8762	8449

**密碼**

輸入用來驗證裝置的有效密碼。

**Show password**

按一下以啟用顯示輸入的密碼。請小心確認無人能猜出這組密碼。

**安全性**

如果支援 HTTPS，預設會選取**安全連線**核取方塊。

自 VSG 版本 7.0 起，VSG 支援安全連線。

**注意!**

如果您移轉至 BVMS 版本 10.0 和更高版本，預設不會選取**安全連線**核取方塊，因此連線是不安全的 (rcpp)。

若要變更安全或不安全連線，請使用**編輯視訊串流閘道器**指令，然後選取或取消選取**安全連線**核取方塊。

**測試**

按一下以使用之前輸入的認證來驗證裝置。

請參考

- [編輯 Video Streaming Gateway, 頁面 173](#)

## 12.28.2

### 編輯 Video Streaming Gateway

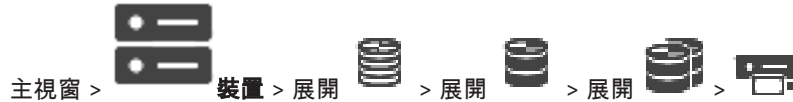

若要變更安全/不安全連線：

1. 在  上按一下滑鼠右鍵。
2. 按一下 **編輯視訊串流閘道器**。  
隨即顯示 **編輯視訊串流閘道器** 對話方塊。
3. 選取 **安全連線** 核取方塊。  
使用的連接埠會自動變成 HTTPS 連接埠。  
或  
取消選取 **安全連線** 核取方塊。  
使用的連接埠會自動變成 rcpp 連接埠。



#### 注意!

在升級至較新版本之後，建議變更為安全連線。

請參考

- [手動新增 Video Streaming Gateway, 頁面 171](#)

## 12.28.3

### 將攝影機新增至 VSG



您可以將下列裝置新增至 VSG：

- Bosch 編碼器
- ONVIF 攝影機
- JPEG 攝影機
- RTSP 編碼器

若離線新增 VSG 編碼器，可重新整理其狀態。

若要新增：

1. 以滑鼠右鍵按一下 ，指向 **新增編碼器/攝影機**，然後按一下所需的指令。
2. 在對話方塊中進行必要的設定，以便新增裝置。
3. 按一下 **確定**。

裝置隨即新增。

若要重新整理：

- ▶ 以滑鼠右鍵按一下所需的編碼器，然後按一下 **重新整理狀態**。  
隨即擷取裝置的內容。

請參考

- [新增 Bosch 編碼器對話方塊, 頁面 174](#)
- [新增 ONVIF 編碼器對話方塊, 頁面 174](#)

- 新增 JPEG 攝影機對話方塊, 頁面 176
- 新增 RTSP 編碼器對話方塊, 頁面 177

## 12.28.4

### 新增 Bosch 編碼器對話方塊

主視窗 >  裝置 > 展開  > 展開  > 展開  > 以滑鼠右鍵按一下  > 新增

編碼器/攝影機 > **Bosch 編碼器** 指令

您可以將 Bosch 編碼器新增至 VSG 裝置。

#### 名稱

輸入裝置的所需顯示名稱。

#### 網路位址

輸入裝置的網路位址。

#### 類型

顯示已偵測的裝置類型 (如果支援的話)。

#### 使用者名稱

輸入用來驗證裝置的使用者名稱。通常是 : service

#### 密碼

輸入用來驗證裝置的有效密碼。

#### Show password

按一下以啟用顯示輸入的密碼。請小心確認無人能猜出這組密碼。

#### 測試

按一下以使用之前輸入的認證來驗證裝置。

#### 屬性

按一下以啟用適用於這個裝置的所需功能。

<b>音訊</b>	若此裝置提供此功能，請按一下以啟用音訊。
<b>PTZ</b>	若此裝置提供此功能，按一下PTZ 以啟用音訊。
<b>攝影機通訊協定</b>	<p>TCP 用於網際網路中傳輸，及/或用於無損失資料傳輸。確認沒有資料封包遺失。頻寬需求可能相當高。 若裝置位於防火牆後方使用。不支援多點傳播。</p> <p>UDP 用於私人網路中的無連線與輕量資料傳輸。資料封包可能會遺失。頻寬需求可能不高。 支援多點傳播。</p>
<b>使用視訊輸入 1 - 使用視訊輸入 4</b>	如果您設置多頻道裝置，請按一下以選取視訊輸入。

請參考

- 將攝影機新增至 VSG, 頁面 173



## 12.28.5

### 新增 ONVIF 編碼器對話方塊

主視窗 >  裝置 > 展開  > 展開  > 展開  > 以滑鼠右鍵按一下  > 新增

編碼器/攝影機 > 新增 **ONVIF 視訊編碼器** 指令

或

主視窗 >  裝置 > 在  上按一下滑鼠右鍵 > 新增 **ONVIF 視訊編碼器** 指令

您可將 ONVIF 編碼器新增至 VSG 裝置，或做為僅具備即時功能的編碼器。  
您必須在「攝影機表格」中設置用於錄影和即時視訊的設定檔。

自 BVMS 10.0 起，可從 VSG 或 ONVIF 編碼器直接擷取 ONVIF 編碼器事件。如果新增 ONVIF 編碼器，預設會選取從 **VSG 擷取 ONVIF 事件 (Profile S、T)** 核取方塊，並支援 Profile T。

只有在 ONVIF 編碼器是透過 VSG 裝置新增至系統時，才支援以下功能：

- 如果從 VSG 擷取 ONVIF 編碼器事件時，就會對應預設 ONVIF 事件。
- 操作員可以在 Operator Client 中切換繼電器開關。



#### 注意!

自 VSG 版本 7.0 起，可從 VSG 擷取 ONVIF 事件。如果您移轉至 BVMS 版本 10.0，會從 ONVIF 編碼器直接擷取現有的 ONVIF 編碼器事件。您必須將 VSG 更新至版本 7.0。

#### 名稱

輸入裝置的所需顯示名稱。

#### 網路位址/連接埠

輸入裝置的網路位址。若有必要，請變更連接埠號碼。

#### 使用者名稱

輸入用來驗證裝置的使用者名稱。通常是：service

#### 密碼

輸入用來驗證裝置的有效密碼。

#### Show password

按一下以啟用顯示輸入的密碼。請小心確認無人能猜出這組密碼。

#### 測試

按一下以使用之前輸入的認證來驗證裝置。

#### 安全連線

您可以對 ONVIF 編碼器傳輸到 VSG 裝置的即時視訊啟用安全連線功能。

#### 注意：

當啟用時，Operator Client 的使用者無法將串流切換至 UDP 和 UDP 多點傳播。

當啟用時，受影響的裝置將無法使用 ANR。

當啟用時，在韌體版本早於 6.30 的編碼器上，無法進行編碼器重播。



#### 注意!

預設會設定連接埠 443。您可以編輯連接埠號碼，以符合編碼器上已設定的 HTTPS 連接埠。  
系統不會記住已設定的連接埠號碼。

#### 屬性

裝置類型	顯示已擷取的裝置類型。
製造商	顯示已擷取的製造商名稱。

<b>機型</b>	顯示已擷取的機型名稱。
<b>韌體版本</b>	顯示擷取的韌體版本。
<b>輔助指令</b>	若選取此核取方塊，便會支援輔助指令。
<b>視訊輸入頻道數量</b>	輸入所需的視訊輸入數目。
<b>音訊輸入頻道數量</b>	輸入所需的音訊輸入數目。
<b>警報輸入數量</b>	輸入所需的警報輸入數目。
<b>繼電器數量</b>	輸入所需的繼電器數目。
<b>指派的開道頻道</b>	輸入所需的開道頻道數目。
<b>攝影機通訊協定</b>	選取所要的攝影機通訊協定。
<b>使用視訊輸入 {0}</b>	請選取核取方塊，以使用適當的視訊輸入。
<b>ONVIF 設定檔</b>	如果支援，選取要設置的設定檔。

**注意!**

**Video Streaming Gateway 設定**選項不適用於 ONVIF 編碼器，而是新增為僅具備即時功能的編碼器。

請參考

- 將攝影機新增至 VSG, 頁面 173

## 12.28.6

**新增 JPEG 攝影機對話方塊**

主視窗 >  **裝置** > 展開  > 展開  > 展開  > 以滑鼠右鍵按一下  > **新增編碼器/攝影機** > **JPEG 攝影機** 指令

您可以將 JPEG 攝影機新增至 VSG 裝置。

**名稱**

輸入裝置的所需顯示名稱。

**URL**

輸入 JPEG 攝影機 / RTSP 攝影機的 URL。

若為 Bosch JPEG 攝影機，請輸入下列字串：

`http://<ip-address>/snap.jpg?jpegCam=<channel_no.>`

若為 Bosch RTSP 攝影機，請輸入下列字串：

`rtsp://<ip-address>/rtsp_tunnel`

**使用者名稱**

輸入用來驗證裝置的使用者名稱。通常是：service

**密碼**

輸入用來驗證裝置的有效密碼。

**Show password**

按一下以啟用顯示輸入的密碼。請小心確認無人能猜出這組密碼。

**測試**

按一下以使用之前輸入的認證來驗證裝置。



**屬性**

<b>視訊輸入頻道數量</b>	若有提供，請輸入可用視訊輸入的數目。
<b>畫面速率 [fps]</b>	輸入所需的畫面速率。

請參考

- 將攝影機新增至 VSG, 頁面 173

**12.28.7**

**新增 RTSP 編碼器對話方塊**

主視窗 >  **裝置** > 展開  > 展開  > 展開  > 以滑鼠右鍵按一下  > **新增編碼器/攝影機** > **RTSP 攝影機** 指令

您可以將 RTSP 編碼器新增至 VSG 裝置。

**名稱**

輸入裝置的所需顯示名稱。

**URL**

輸入 JPEG 攝影機 / RTSP 攝影機的 URL。

若為 Bosch JPEG 攝影機，請輸入下列字串：

http://<ip-address>/snap.jpg?jpegCam=<channel\_no.>

若為 Bosch RTSP 攝影機，請輸入下列字串：

rtsp://<ip-address>/rtsp\_tunnel

**使用者名稱**

輸入用來驗證裝置的使用者名稱。通常是：service

**密碼**

輸入用來驗證裝置的有效密碼。

**Show password**

按一下以啟用顯示輸入的密碼。請小心確認無人能猜出這組密碼。

**測試**

按一下以使用之前輸入的認證來驗證裝置。

**屬性**





<b>視訊輸入頻道數量</b>	若有提供，請輸入可用視訊輸入的數目。
-----------------	--------------------

請參考

- 將攝影機新增至 VSG, 頁面 173



**12.28.8**

**將 VSG 移至另一個集區 (變更集區)**

主視窗 >  **裝置** > 展開  > 展開  >  > 

在相同的 VRM 裝置中，將裝置從一個集區移至另一個集區，不會損失任何錄製內容。

移動方式：

- 在  /  /  上按一下滑鼠右鍵，然後按一下**變更集區 ...**。  
隨即顯示**變更集區**對話方塊。
- 在**新集區**：清單中，選取所要的集區。

- 按一下**確定**。  
該裝置即會移至所選集區。

## 12.28.9

### 設置多點傳播 (多點傳播索引標籤)



對於每一部指派給 Video Streaming Gateway 裝置的攝影機，您可以設置具有連接埠的多點傳播位址。

#### 若要設置多點傳播：

- 選取所需的核取方塊以啟用多點傳播。
- 輸入有效的多點傳播位址與連接埠號碼。
- 若有必要，設置連續多點傳播串流。

#### 多點傳送 索引標籤



讓您可以設置指派的攝影機之多點傳播。

#### 啟用

按一下以啟用此攝影機的多點傳播。

#### 多點傳播位址

插入有效的多點傳播位址 (在 224.0.0.0 - 239.255.255.255 的範圍)。

輸入 1.0.0.0。唯一的多點傳播位址會基於裝置的 MAC 位址而自動插入。

#### 連接埠

當使用防火牆時，請輸入防火牆中設置為非封鎖連接埠的連接埠數值。

#### 串流傳輸

按一下以啟用串流至該切換的連續多點傳播。這表示該多點傳播連線並非在 RCP+ 註冊之後。視訊編碼器總是串流所有資料到該切換中。切換 (如果沒有支援或設置 IGMP 多點傳播篩選) 接著會傳送此資料到所有連接埠，以及此切換將滿溢的結果。

在使用非 Bosch 裝置來接收多點傳播串流時，您需要進行串流傳輸。

## 12.28.10

### 設置記錄 (進階索引標籤)

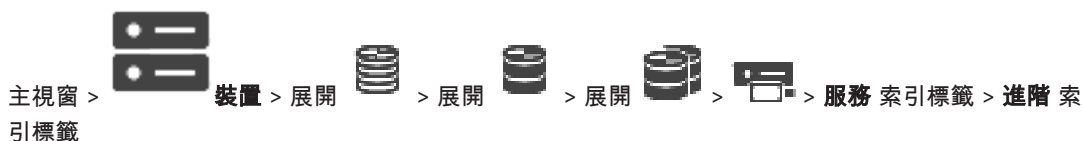

讓您可以啟用用於視訊串流傳輸閘道的記錄功能。

記錄檔通常會儲存在下列路徑中：

C:\Program Files (x86)\Bosch\Video Streaming Gateway\log

自 VSG 版本 7.0 起，記錄檔通常會儲存在下列路徑中：

C:\ProgramData\Bosch\VSG\log

**注意：**如果您升級至 VSG 7.0 或更新版本，先前的記錄檔會自動移至此位置。

來自舊版 VSG 的記錄檔通常會儲存在下列路徑中：

C:\Program Files (x86)\Bosch\Video Streaming Gateway\log

**進階索引標籤****RCP+ 記錄**

按一下以啟用 RCP+ 記錄。

**偵錯記錄**

按一下以啟用偵錯記錄。

**RTP 記錄**

按一下以啟用 RTP 記錄。

**保留時間 (天)**

選取所需的天數。

**完整記憶體傾印檔案**

僅於需要時才啟用此選項，例如，技術客服小組要求提供主記憶體的完整摘要時。

**Telnet 支援**

若需要支援以 Telnet 通訊協定進行存取時，可啟用此選項。僅在必要時啟用。

**注意!**

大量記錄需要耗費相當多的 CPU 電源和 HDD 容量。  
請勿在連續作業中使用大量記錄。

## 12.28.11

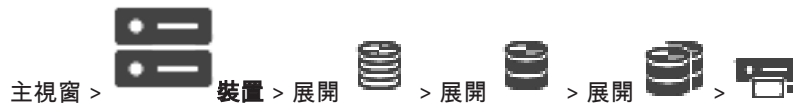
**從 Configuration Client 啟動 ONVIF Camera Event Driver Tool**

您可以直接從 Configuration Client 針對所選 VSG 裝置啟動 ONVIF Camera Event Driver Tool。

**注意：**您也可以從 Windows 開始功能表啟動此工具。

ONVIF Camera Event Driver Tool 可讓您將 ONVIF 事件對應至 VSG BVIP 事件。您可以連線到 ONVIF 攝影機並擷取 ONVIF 事件以進行對應。

**若要從 Configuration Client 啟動 ONVIF Camera Event Driver Tool：**

1. 以滑鼠右鍵按一下適當的 VSG。
2. 按一下 **啟動 ONVIF Camera Event Driver Tool**。  
隨即顯示 ONVIF Camera Event Driver Tool。

**注意!**

ONVIF Camera Event Driver Tool 只支援安全連線到 VSG。

## 12.29

**僅具備即時功能和本機儲存裝置 頁面**

可讓您新增和設置用於僅具備即時功能的視訊編碼器。您可新增 Bosch 視訊編碼器與 ONVIF 網路視訊傳送器。

若要新增、編輯及設定僅具備即時功能的 ONVIF 編碼器，請參閱 *ONVIF 頁面, 頁面 201*。

請參考

- 新增僅具備即時功能的編碼器, 頁面 187
- 掃描裝置, 頁面 62
- Bosch 編碼器 / 解碼器 / 攝影機頁面, 頁面 186
- ONVIF 頁面, 頁面 201
- 設置多點傳播, 頁面 199

## 12.29.1

### 經由掃描新增僅具備即時功能的裝置

若要經由掃描新增僅具備即時功能的 Bosch 裝置：



1. 在  上按一下滑鼠右鍵，然後按一下**掃描僅具備即時功能的編碼器**。  
隨即顯示**BVMS Scan Wizard**對話方塊。
2. 針對您要新增的裝置選取所需的核取方塊。
3. 按一下**下一步 >>**。  
隨即顯示精靈的**驗證裝置**對話方塊。
4. 輸入受密碼所保護各項裝置的密碼。  
當您停頓幾秒鐘未在密碼欄位中輸入下一個字元，或在密碼欄位外按一下，就會自動執行密碼檢查。  
若所有裝置的密碼都完全相同，您可以在第一個**密碼欄位**輸入該密碼。然後以滑鼠右鍵按一下此欄位，並按一下**將儲存格複製到欄**。



在**狀態欄**中，成功的登入會以  標示；



失敗的登入則以  標示



表示此裝置需要初始密碼。

若要設定初始密碼，請在**密碼欄位**中輸入。



狀態會變成  。

請針對需要初始密碼的所有裝置重複此步驟。

**注意：**您必須針對此清單中需要初始密碼的所有裝置設定初始密碼，才可以繼續進行。

5. 按一下**完成**。  
該裝置隨即新增至裝置樹狀結構。

## 12.29.2







### 手動新增編碼器 / 解碼器

可讓您手動新增編碼器或解碼器。在您想要新增任何 Bosch Video IP 裝置時，這項設定特別實用（僅適用於 VRM）。

**注意：**

如果您使用 **<自動偵測>** 選項來新增 Bosch Video IP 編碼器或解碼器，此裝置必須可以在網路上使用。

若要新增 Bosch Video IP 裝置：

1. 依序展開  和 ，在  上按一下滑鼠右鍵。  
或  
 在  上按一下滑鼠右鍵。  
或  
 在  上按一下滑鼠右鍵。



2. 按一下**新增編碼器**。  
隨即顯示**新增視訊編碼器**對話方塊。
3. 請輸入適當的 IP 位址。
4. 在清單中選取 **<自動偵測>**。
5. 按一下**確定**。  
此裝置隨即新增至系統中。
6. 如果裝置需要初始密碼，就會顯示 。  
若要設定初始密碼，請以滑鼠右鍵按一下裝置圖示，然後按一下 **設定初始密碼...**。  
隨即顯示**輸入密碼**對話方塊。  
輸入service使用者的密碼，然後按一下**確定**。

 隨即消失，您就可以使用此裝置。



**新增編碼器對話方塊**

主視窗 >  **裝置** > 展開  > 展開  > 在  上按一下滑鼠右鍵 > 按一下**新增編碼器** > **新增編碼器** 對話方塊

或

主視窗 >  **裝置** > 在  上按一下滑鼠右鍵 > 按一下**新增編碼器** > **新增編碼器**對話方塊

或

主視窗 >  **裝置** > 在  上按一下滑鼠右鍵 > 按一下**新增編碼器** > **新增編碼器** 對話方塊

或

主視窗 >  **裝置** > 展開  > 在  上按一下滑鼠右鍵 > 按一下**新增解碼器** > **新增編碼器** 對話方塊

**IP 位址**

輸入有效的 IP 位址。

**編碼器類型 / 解碼器類型：**

如果是已知的裝置類型，請選取合適的項目。裝置未必要能在網路上使用。

如果您想要新增任何 Bosch Video IP 裝置，請選取 **<自動偵測>**。裝置必須可以在網路上使用。

**12.29.3**

**提供解碼器的目的地密碼 (驗證...)**

主視窗 >  **裝置** > 展開  > 展開  > 在  上按一下滑鼠右鍵 > 按一下**驗證...** > **輸入密碼**對話方塊

為了讓受密碼保護的編碼器存取解碼器，您必須輸入編碼器之使用者授權等級的密碼做為解碼器的目的地密碼。

**若要提供：**

1. 在**輸入使用者名稱**清單中選取destination password。
2. 在**輸入使用者密碼**欄位中，輸入新的密碼。

3. 按一下**確定**。
- ✓ 裝置的密碼就會立即變更。

請參考

- [變更編碼器 / 解碼器的密碼 \(變更密碼 / 輸入密碼\)](#), 頁面 121

## 12.30 本機儲存裝置 頁面



讓您新增和設置具備本機儲存裝置的編碼器。

若要經由掃描新增本機儲存裝置編碼器：

1. 在裝置樹狀結構中，以滑鼠右鍵按一下 ，然後按一下**掃描本機儲存裝置編碼器**。隨即顯示 **BVMS Scan Wizard** 對話方塊。
2. 針對您要新增的裝置選取所需的核取方塊。
3. 按一下**下一步 >>**。隨即顯示精靈的**驗證裝置**對話方塊。
4. 輸入受密碼所保護各項裝置的密碼。  
當您停頓幾秒鐘未在密碼欄位中輸入下一個字元，或在密碼欄位外按一下，就會自動執行密碼檢查。  
若所有裝置的密碼都完全相同，您可以在第一個**密碼**欄位輸入該密碼。然後以滑鼠右鍵按一下此欄位，並按一下**將儲存格複製到欄**。

在**狀態**欄中，成功的登入會以  標示；

失敗的登入則以  標示



表示此裝置需要初始密碼。

若要設定初始密碼，請在**密碼**欄位中輸入。

狀態會變成 。

請針對需要初始密碼的所有裝置重複此步驟。

**注意：**您必須針對此清單中需要初始密碼的所有裝置設定初始密碼，才可以繼續進行。

5. 按一下**完成**。  
該裝置隨即新增至裝置樹狀結構。

請參考

- [設置多點傳播](#), 頁面 199
- [新增本機儲存裝置編碼器](#), 頁面 187
- [Bosch 編碼器 / 解碼器 / 攝影機頁面](#), 頁面 186
- [掃描裝置](#), 頁面 62

## 12.31 Unmanaged Site 頁面



您可以將視訊網路裝置新增至裝置樹狀結構的 **Unmanaged Sites** 項目。

我們假設 unmanaged site 的所有未受管理的網路裝置都位於同一個時區。

#### 網站名稱

顯示先前在建立此項目時輸入的站點名稱。

#### 說明

輸入此 site 的說明。

#### 時區

為此 unmanaged site 選取適當的時區。

#### 請參考

- *Unmanaged site*, 頁面 21
- *手動新增 unmanaged site*, 頁面 183
- *匯入 unmanaged site*, 頁面 183
- *設置時區*, 頁面 185

### 12.31.1

#### 手動新增 unmanaged site



#### 建立方式：

1. 在  上按一下滑鼠右鍵，然後按一下**新增 Unmanaged Site**。  
隨即顯示**新增 Unmanaged Site** 對話方塊。
2. 輸入站點名稱與說明。
3. 在**時區**清單中，選取適當的項目。
4. 按一下**確定**。  
新的 unmanaged site 就會新增至系統。

#### 請參考

- *Unmanaged site*, 頁面 21
- *Unmanaged Site 頁面*, 頁面 182

### 12.31.2

#### 匯入 unmanaged site



您可以匯入一個 CSV 檔案，其中包含 DVR 或另一個您要在 BVMS 匯入做為 unmanaged site 的另一個 BVMS 的設置。

#### 若要匯入：

1. 在  上按一下滑鼠右鍵，然後按一下**匯入 Unmanaged Sites**。
2. 按一下所需檔案，然後按一下**開啟**。  
一個或多個新的未受管理站點就會新增至系統。  
您現在可以將這些未受管理的站點新增至邏輯樹狀結構。  
**注意：**如果發生錯誤而無法匯入檔案，您會隨之收到錯誤訊息通知。

### 12.31.3

#### Unmanaged Site 頁面

#### 網站名稱

顯示先前在建立此項目時輸入的站點名稱。

**說明**

輸入此 site 的說明。

**時區**

為此 unmanaged site 選取適當的時區。

## 12.31.4

**新增 Unmanaged 網路裝置**

1. 在這個項目上按一下滑鼠右鍵，然後按一下**新增 Unmanaged 網路裝置**。  
隨即顯示**新增 Unmanaged 網路裝置**對話方塊。

2. 選取所需的裝置類型。

3. 為此裝置輸入有效的 IP 位址或主機名稱和認證。

4. 按一下**確定**。

新的 **Unmanaged 網路裝置** 就會新增至系統。

您現在可以將這個 unmanaged site 新增至邏輯樹狀結構。

請注意，在「邏輯樹狀結構」中只會看見此站點，無法看見屬於此站點的網路裝置。

5. 為此網路裝置輸入有效的使用者名稱 (若有的話)。

6. 輸入有效的密碼 (若有的話)。

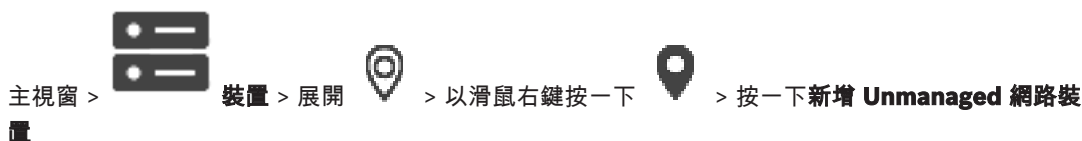
**新增 Unmanaged 網路裝置對話方塊****裝置類型:**

選取此裝置適用的項目。

可用項目：

- **DIVAR AN / DVR**
- **DIVAR IP (AIO)、BVMS**
- **Bosch IP 攝影機 / 編碼器**

**網路位址:**

輸入 IP 位址或主機名稱。若有必要，請變更連接埠號碼。

**注意：**如果您使用 SSH 連線，請輸入以下格式的位址：

ssh://IP 或 servername:5322

**安全性**

預設會選取 **HTTPS** 核取方塊。

**注意!**

如果要新增 DVR 而且已選取 **HTTPS** 核取方塊，指令和控制連線是安全的。視訊資料串流則不是安全的。

**使用者名稱:**

為此網路裝置輸入有效的使用者名稱 (若有的話)。若需詳細資訊，請參閱 *Unmanaged site*, 頁面 21。

**密碼:**

輸入有效的密碼 (若有的話)。請參閱 *Unmanaged site*, 頁面 21 以取得有關使用者認證的詳細資訊。

**請參考**

- *Unmanaged site*, 頁面 21



## 12.31.5

### 設置時區



您可以設定 unmanaged site 的時區。當 Operator Client 的使用者想要使用電腦來存取 unmanaged site，而且該電腦在與這個 unmanaged site 不同的時區中具有 Operator Client 時，這項處理會非常實用。

#### 設置時區的方式：

- ▶ 在時區清單中，選取適當的項目。

#### 請參考

- *Unmanaged Site* 頁面, 頁面 182

## 13 Bosch 編碼器 / 解碼器 / 攝影機頁面

本章提供如何設置系統內編碼器和解碼器的相關資訊。

若要取得編碼器、解碼器或攝影機設定的詳細資訊，請參閱適當裝置手冊。

項目下方的物件計數會顯示在方括號中。

若要設定編碼器：

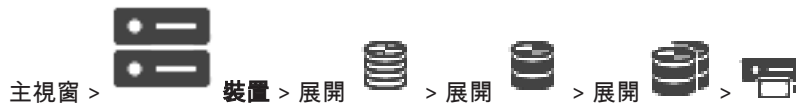

若要設定解碼器：







若需詳細資訊，請參閱  頁面的「線上說明」。



**注意！**

有些可連接的 IP 裝置並沒有此處描述的所有設置頁面。

- 按一下  以儲存設定。
- 按一下  以復原上次的設定。
- 按一下  以啟用設置。

您按下  之後，大部分在編碼器/解碼器頁面的設定均會立即生效。若您未按下  便選取其他索引標籤而進行變更，則會顯示兩個相應的訊息方塊。若您要儲存變更，請在兩個對話方塊均做確認。若要變更編碼器的密碼，請以滑鼠右鍵按一下裝置圖示，然後按一下**變更密碼**。若要在網頁瀏覽器中顯示裝置，請以滑鼠右鍵按一下裝置圖示，然後按一下**在瀏覽器中顯示網頁**。

**注意：**

視所選的編碼器或攝影機而定，此處所描述的頁面並非全部皆可用於每個裝置。此處用於描述欄位標籤的文字可能與您的軟體不同。

- ▶ 按一下索引標籤，顯示對應的屬性頁面。

若要經由掃描新增編碼器：



1. 在 上按一下滑鼠右鍵，然後按一下**掃描編碼器**。  
隨即顯示 **BVMS Scan Wizard** 對話方塊。
2. 依序選取所需的編碼器和 VRM 集區，然後按一下**指派**，將其指派給 VRM 集區。
3. 按一下**下一步 >>**。  
隨即顯示精靈的**驗證裝置**對話方塊。
4. 輸入受密碼所保護各項裝置的密碼。  
當您停頓幾秒鐘未在密碼欄位中輸入下一個字元，或在密碼欄位外按一下，就會自動執行密碼檢查。  
若所有裝置的密碼都完全相同，您可以在第一個**密碼**欄位輸入該密碼。然後以滑鼠右鍵按一下此欄位，並按一下**將儲存格複製到欄**。

在**狀態**欄中，成功的登入會以 標示；

失敗的登入則以 標示



表示此裝置需要初始密碼。  
若要設定初始密碼，請在**密碼**欄位中輸入。

狀態會變成 。

請針對需要初始密碼的所有裝置重複此步驟。

**注意：**您必須針對此清單中需要初始密碼的所有裝置設定初始密碼，才可以繼續進行。

5. 按一下**完成**。  
該裝置隨即新增至裝置樹狀結構。

請參考

- [掃描裝置, 頁面 62](#)

## 13.1 將編碼器新增至 VRM 集區

若要將編碼器新增至 VRM 集區，請參閱[經由掃描新增編碼器, 頁面 154](#)。

請參考

- [新增裝置, 頁面 103](#)

## 13.2 新增僅具備即時功能的編碼器

若要經由掃描新增僅具備即時功能的編碼器，請參閱[經由掃描新增僅具備即時功能的裝置, 頁面 180](#)。

請參考

- [新增裝置, 頁面 103](#)
- [僅具備即時功能和本機儲存裝置 頁面, 頁面 179](#)

## 13.3 新增本機儲存裝置編碼器

若要經由掃描新增本機儲存裝置編碼器，請參閱[本機儲存裝置 頁面, 頁面 182](#)。



請參考

- [新增裝置, 頁面 103](#)
- [本機儲存裝置 頁面, 頁面 182](#)

## 13.4 編輯編碼器

### 13.4.1 為即時視訊加密 (編輯編碼器)

主視窗 >  裝置 > 展開  > 展開  > 展開  > 按一下  > 編輯編碼器對話方塊

主視窗 >  裝置 > 展開  > 以滑鼠右鍵按一下  > 編輯編碼器對話方塊

主視窗 >  裝置 > 展開  > 按一下  > 編輯編碼器對話方塊

如果在編碼器上設置 HTTPS 連接埠 443，您可以對編碼器傳輸到以下裝置的即時視訊啟用安全連線功能：

- Operator Client 電腦
- Management Server 電腦
- Configuration Client 電腦
- VRM 電腦
- 解碼器

#### 注意：

當啟用時，受影響的裝置將無法使用 ANR。

當啟用時，在韌體版本早於 6.30 的編碼器上，無法進行編碼器重播。

只有具備韌體版本 7.0 或更新版本的編碼器才支援 UDP。在此情況下，當啟用安全連線時，Operator Client 的使用者可將串流切換至 UDP 和 UDP 多點傳播。

#### 啟用方式：

1. 選擇 安全連線核取方塊。
2. 按一下確定。  
此編碼器就會啟用安全連線功能。

#### 請參考

- 設置多點傳播, 頁面 199
- 編輯編碼器 / 編輯解碼器對話方塊, 頁面 189



### 13.4.2 更新裝置功能 (編輯編碼器)

主視窗 >  裝置 > 展開  > 展開  > 展開  > 以滑鼠右鍵按一下  > 按一下 編輯編碼器 > 編輯編碼器對話方塊

或

主視窗 >  裝置 > 展開  > 在  上按一下滑鼠右鍵 > 按一下 編輯編碼器 > 編輯編碼器對話方塊

或

主視窗 >  裝置 > 展開  > 在  上按一下滑鼠右鍵 > 按一下**編輯編碼器** > **編輯編碼器**對話方塊  
或

主視窗 >  裝置 > 展開  > 展開  > 在  上按一下滑鼠右鍵 > 按一下**編輯解碼器** > **編輯解碼器**對話方塊

裝置升級後，您可以更新裝置功能。文字訊息會告訴您擷取的裝置功能是否與儲存在 BVMS 中的裝置功能相符。

**更新：**

1. 按一下**確定**。  
隨即顯示文字方塊，並顯示下列文字：  
**如果您套用裝置功能，此裝置的錄影設定及事件設定可能變更。檢查此裝置的這些設定。**
2. 按一下**確定**。  
裝置功能即完成更新。

請參考

- *編輯編碼器 / 編輯解碼器對話方塊, 頁面 189*

### 13.4.3 編輯編碼器 / 編輯解碼器對話方塊

主視窗 >  裝置 > 展開  > 展開  > 展開  > 以滑鼠右鍵按一下  > 按一下**編輯編碼器** > **編輯編碼器**對話方塊  
或

主視窗 >  裝置 > 展開  > 在  上按一下滑鼠右鍵 > 按一下**編輯編碼器** > **編輯編碼器**對話方塊  
或

主視窗 >  裝置 > 展開  > 在  上按一下滑鼠右鍵 > 按一下**編輯編碼器** > **編輯編碼器**對話方塊  
或

主視窗 >  裝置 > 展開  > 展開  > 在  上按一下滑鼠右鍵 > 按一下**編輯解碼器** > **編輯解碼器**對話方塊

可讓您檢查並更新裝置的功能。開啟此對話方塊，裝置就會連線。系統會檢查密碼，並比較此裝置的功能與儲存在 BVMS 中的裝置功能。

**名稱**

顯示裝置名稱。當您新增 Bosch Video IP 裝置時，系統會產生裝置名稱。若有必要，請變更項目。

**網路位址/連接埠**

輸入裝置的網路位址。若有必要，請變更連接埠號碼。

### 使用者名稱

顯示用來驗證裝置的使用者名稱。

### 密碼

輸入用來驗證裝置的有效密碼。

### 顯示密碼

按一下以啟用顯示輸入的密碼。請小心確認無人能猜出這組密碼。

### 驗證

按一下以使用之前輸入的認證來驗證裝置。

### 安全性

預設會選取 **安全連線** 核取方塊。

如果無法進行安全連線，將會出現一則訊息。按一下可移除勾選記號。

### 以下解碼器支援安全連線：

- VID 7000
- VID 8000
- VIP XD HD



### 注意!

只有在解碼器和編碼器都已設定安全連線時，兩者之間才能進行安全連線。

### 裝置功能

您可以根據類別或字母順序，排序顯示的裝置功能。

文字訊息會通知您偵測到的裝置功能是否與目前的裝置功能相符。

裝置升級後，按一下**確定**以套用裝置功能的變更。

### 請參考

- *為即時視訊加密 (編輯編碼器), 頁面 188*
- *更新裝置功能 (編輯編碼器), 頁面 188*

## 13.5

### 管理真實性驗證

如果要啟用編碼器的真實性驗證，您必須執行以下步驟：

- 設置編碼器的驗證。
- 從編碼器下載憑證。
- 在用於真實性驗證的工作站上安裝此編碼器憑證。

### 請參考

- *真實性驗證, 頁面 190*

### 13.5.1

#### 真實性驗證

Operator Client 的使用者可以驗證錄影的真實性。匯出的真實性也會自動加以驗證。

系統管理員必須依照這些步驟來確保憑證鏈結未中斷。如果是大型系統 (>30 部攝影機)，我們建議您採取以下程序：

- 讓您的發行憑證授權中心 (CA) 發行憑證給每個編碼器。
- 以安全的方式在每個編碼器上傳發行的憑證 (包含私密金鑰)。
- 在您想要執行真實性驗證的 Operator Client 工作站或您想要執行匯出的其他電腦上安裝 CA 憑證。

如果是小型系統 (<30 部攝影機)，我們建議您採取以下程序：

- 從每個編碼器下載 HTTPS Server 憑證。
- 在您想要執行真實性驗證的 Operator Client 工作站上安裝這些憑證。

向公司的 IT 支援人員索取詳細資訊。

如果要啟用安全的真實性驗證，系統管理員必須執行以下步驟：

- 針對每個所需的攝影機啟用驗證。
- 如果是大型系統：為每部所需的攝影機上傳及指派適當的憑證。
- 如果是小型系統：從每個編碼器下載憑證。在工作站上安裝憑證來允許驗證。

**限制**

需要韌體版本 6.30 或更新的版本。

我們建議您同時驗證最多 4 部攝影機的真實性。

Operator Client 的使用者無法驗證即時視訊的真實性。

**注意：**正在執行錄影時，請勿變更憑證。如果您必須變更憑證，請先停止錄影，然後變更憑證，之後再重新開始錄影。

如果要驗證錄影的真實性，此錄影會以最快的速度在背景處理程序中重播。在低頻寬的網路中，重播速度可能會很慢。然後驗證程序可能需要進行驗證所選的時間長度。範例：您可選取 1 小時的期間。驗證程序可持續長達 1 小時的時間。

使用者只能驗證錄影是否真實。如果驗證程序不成功，這不一定表示視訊已受到竄改。有許多其他原因可能會導致驗證失敗，例如手動刪除。Operator Client 的使用者無法區分錄影的預期變更或詐欺性竄改。

視訊驗證只會處理視訊真實性的驗證方法。視訊驗證並不會以任何方式處理視訊或資料的傳輸。

BVMS 舊版中用來驗證真實性的浮水印功能已被取代。在升級到最新的 BVMS 版本之後，將可自動取得新的真實性驗證功能。在過去執行成功的真實性檢查現在可能無法進行驗證，因為這些錄影不包含所需的擴充資訊。

以下情況不支援真實性的驗證：

- 轉碼
- 本機錄影
- VSG
- 數位視訊錄影機
- Bosch Recording Station
- ANR

**請參考**

- 設置驗證, 頁面 191
- 上傳憑證, 頁面 192
- 下載憑證, 頁面 192
- 在工作站上安裝憑證, 頁面 192

**13.5.2**

**設置驗證**



或



您可以啟用編碼器的真實性驗證。

**設置方式：**

1. 按一下攝影機，然後按一下視訊輸入。
2. 在視訊驗證清單中，選取 SHA-256。
3. 在簽署間隔清單中，選取所需的值。  
較小的值會增加安全性，較大的值則會降低編碼器的負載。

4. 按一下 。

### 13.5.3

#### 上傳憑證



您可以將衍生憑證上傳至編碼器。

#### 上傳方式：

1. 按一下**服務**，然後按一下**憑證**。
2. 按一下**上傳憑證**。
3. 選取包含此編碼器之憑證的適當檔案。此檔案必須包含私密金鑰，例如 \*.pem。務必以安全的方式傳輸資料。
4. 按一下**開啟**。
5. 在**使用清單**中，選取 **HTTPS 伺服器**，將上傳的憑證指派給 **HTTPS 伺服器**項目。

6. 按一下 。

### 13.5.4

#### 下載憑證



您可以從編碼器下載憑證。

#### 下載方式：

1. 按一下**服務**，然後按一下**憑證**。
  2. 選取所需的憑證，然後按一下Save圖示。
  3. 選取用來儲存此憑證檔案的適當目錄。
  4. 將此憑證檔案的副檔名重新命名為 \*.cer。
- 您可以在您想要驗證真實性的工作站上安裝此憑證。

### 13.5.5

#### 在工作站上安裝憑證

您可以將您從編碼器下載的憑證安裝在您想要執行真實性驗證的工作站上。

1. 在工作站上啟動 Microsoft Management Console。
2. 在這部電腦上新增Certificates嵌入式管理單元，並選取Computer account選項。
3. 依序展開Certificates (Local computer) 和Trusted Root Certification Authorities。
4. 以滑鼠右鍵按一下Certificates、指向All Tasks，然後按一下Import...。隨即顯示Certificate Import Wizard。Local Machine選項已預先選取，無法變更。
5. 按一下Next。
6. 選取您從編碼器下載的憑證檔案。



7. 按一下Next。
8. 讓設定維持不變，然後按一下Next。
9. 讓設定維持不變，然後按一下Finish。

### 13.6 提供解碼器的目的地密碼 (驗證...)



為了讓受密碼保護的編碼器存取解碼器，您必須輸入編碼器之使用者授權等級的密碼做為解碼器的目的地密碼。

若要提供：

1. 在**輸入使用者名稱**清單中選取destination password。
  2. 在**輸入使用者密碼**欄位中，輸入新的密碼。
  3. 按一下**確定**。
- ✓ 裝置的密碼就會立即變更。

請參考

– [變更編碼器 / 解碼器的密碼 \(變更密碼 / 輸入密碼\)](#), 頁面 193

### 13.7 變更編碼器 / 解碼器的密碼 (變更密碼 / 輸入密碼)



或



或



或



針對每個層級定義並變更不同的密碼。針對選取的層級輸入密碼 (最多 19 個字元；不得使用特殊字元)。

若要變更密碼：

1. 在 上按一下滑鼠右鍵，再按一下**變更密碼**。  
隨即顯示**輸入密碼**對話方塊。
  2. 在**輸入使用者名稱**清單中，選取您想要針對哪個使用者變更密碼。
  3. 在**輸入使用者密碼**欄位中，輸入新的密碼。
  4. 按一下**確定**。
- ✓ 裝置的密碼就會立即變更。

密碼可避免他人未經授權存取裝置。您可以使用不同的授權等級來限制存取權。

只有當所有較高的授權等級也使用密碼保護時，才能確保密碼受到完善保護。因此，當您指派密碼時，一定要從最高的授權等級開始指派。

如果您登入“service”使用者帳戶，就可以定義並變更每個授權等級的密碼。

裝置具有三種授權等級：service、user 和 live。

- service 是最高的授權等級。輸入正確的密碼即可存取所有功能，而且允許變更所有設置設定。
- user 是中間的授權等級。在這個等級中，您可以操作裝置、播放錄影，也可以控制攝影機，但是無法變更設置。
- live 是最低的授權等級。在這個等級中，您只能檢視即時視訊影像並且在不同的即時影像顯示畫面之間切換。

對於解碼器而言，下列授權等級會取代 live 授權等級：

- destination password (僅適用於解碼器)  
用於存取編碼器。

請參考

- 提供解碼器的目的地密碼 (驗證...), 頁面 193

## 13.8

### 將編碼器移至另一個集區 (變更集區)



在相同的 VRM 裝置中，將裝置從一個集區移至另一個集區，不會損失任何錄製內容。

移動方式：

1. 在 [Icon] / [Icon] / [Icon] 上按一下滑鼠右鍵，然後按一下 **變更集區 ...**。  
隨即顯示 **變更集區** 對話方塊。
2. 在 **新集區**：清單中，選取所要的集區。
3. 按一下 **確定**。  
該裝置即會移至所選集區。

#### 變更集區對話方塊

可讓您變更裝置的集區指派。

#### 目前集區：

顯示所選裝置目前被指派的集區編號。

#### 新集區：

選取想要的集區編號。

## 13.9

### 從更換的編碼器復原錄影 (與前身的錄影建立關聯)



如果更換有瑕疵的編碼器，則在 Operator Client 中選取新的編碼器時，被更換的編碼器的錄影將可供新的編碼器使用。



**注意!**  
編碼器只能由擁有相同頻道數量的另一個編碼器所更換。

**若要從更換的編碼器復原錄影**



**注意!**  
請勿使用**編輯編碼器**指令。

1. 以滑鼠右鍵按一下  > **建立前置項錄影的關聯...** 指令。
2. 隨即顯示**建立前置項錄影的關聯...** 對話方塊。
3. 為新的裝置輸入網路位址及有效的密碼。
4. 按一下**確定**。

5. 按一下  以儲存設定。

6. 按一下  以啟用設置。

**建立前置項錄影的關聯... 對話方塊**

可讓您從更換的編碼器復原錄影。在此對話方塊中設置後，於 Operator Client 中選取新的編碼器時，被更換的編碼器的錄影將可供新的編碼器使用。

**網路位址/連接埠**

輸入裝置的網路位址。

**使用者名稱**

顯示用來驗證裝置的使用者名稱。

**密碼**

輸入用來驗證裝置的有效密碼。

**驗證**

按一下即可使用之前輸入的認證來驗證裝置。

## 13.10 設置編碼器 / 解碼器

### 13.10.1 設置編碼器的儲存媒體



**注意：**請確定這個編碼器的所需攝影機已新增至邏輯樹狀結構。

您必須將編碼器的儲存媒體設置為使用 ANR 功能。

**注意：**如果您想要設置已經新增至系統且經由 VRM 錄影之編碼器的儲存媒體，請確定次要錄影已停止：

General Camera **Recording** Alarm VCA Interfaces Network Service

Recording Management Recording Preferences SD Card Status

▼ Primary Recording

Preferred storage target type: Managed

Recording is managed by: Address: 172.30.11.75 Encryption:  Status:

▼ Secondary Recording

Preferred storage target type: SD card

Local target: Address: 172.31.22.52 Status: 98% of 14.75 GB in use Password:

Retention time [days]: Auto

ANR 功能只能在具有韌體版本 5.90 或更新版本的編碼器上運作。並非所有編碼器類型都支援 ANR，即使安裝了正確的韌體版本也一樣。

#### 設置編碼器的儲存媒體：

1. 在次要錄影下的偏好的儲存目標類型清單中，選取儲存媒體。您可以根據裝置類型使用不同的媒體。
2. 若有必要，請按一下「...」按鈕將儲存媒體格式化。格式化程序順利完成後，您就可以開始在 ANR 功能中使用此儲存媒體。
3. 在攝影機與錄影頁面設置此編碼器的 ANR 功能。

#### 請參考

- 錄影管理頁面, 頁面 198
- 設置 ANR 功能, 頁面 257

## 13.10.2

### 設置多個編碼器 / 解碼器

#### 主視窗

您可以同時修改多個編碼器與解碼器的下列屬性：

- 裝置密碼
- IP 位址
- 顯示名稱
- 子網路遮罩
- 閘道 ID
- 韌體版本

#### 若要選取多個裝置：



- ▶ 按下 CTRL 或 SHIFT 鍵來選取所需的裝置。

#### 若要選取所有可用裝置：

- ▶ 按一下 全選指令。

若要變更多個裝置的密碼：



1. 在主視窗  裝置上，按一下  變更裝置密碼指令。  
或  
在硬體功能表上按一下變更裝置密碼...。  
隨即顯示變更裝置密碼對話方塊。
2. 選擇所需的裝置。
3. 以滑鼠右鍵按一下選取的裝置。
4. 按一下編輯密碼...。隨即顯示變更密碼對話方塊。
5. 進行適當的設定。



**注意!**

您只能選取適用於所有選定裝置的密碼類型。

若要設置多個顯示名稱：

1. 在硬體功能表上按一下變更裝置 IP 和網路設定...。  
隨即顯示變更裝置 IP 和網路設定對話方塊。
2. 選擇所需的裝置。
3. 以滑鼠右鍵按一下選取的裝置。
4. 按一下設定顯示名稱。  
隨即顯示設定顯示名稱對話方塊。
5. 進行適當的設定。

若要設置多個 IP 位址：



**注意!**

變更 IP 裝置的 IP 位址可能使其無法連線。

1. 在硬體功能表上按一下變更裝置 IP 和網路設定...。  
隨即顯示變更裝置 IP 和網路設定對話方塊。
2. 選擇所需的裝置。
3. 以滑鼠右鍵按一下選取的裝置。
4. 按一下設定 IP 位址...。  
隨即顯示設定 IP 位址對話方塊。
5. 進行適當的設定。

若要變更多個裝置的子網路遮罩/閘道 ID：

1. 按一下其中一個要變更值之裝置的所需欄位。
2. 輸入適當的值。
3. 選取所有需要的裝置。
4. 以滑鼠右鍵按一下已變更值之裝置的所需欄位。
5. 按一下將儲存格複製到指令和欄選項 指令。  
或者如有需要，按一下完整的欄指令。

**注意!**

您也可以複製整列來變更多個裝置的 IP 位址、顯示名稱、子網路遮罩和閘道 ID。

**若要更新多個裝置的韌體：**

1. 在**硬體**功能表上按一下 **更新裝置韌體...**。  
隨即顯示**更新裝置韌體**對話方塊。
2. 選擇所需的裝置。
3. 按一下**更新韌體**指令。
4. 選取包含更新的檔案。
5. 按一下**確定**。

**操作結果**

顯示受影響裝置的適當狀態。

## 13.10.3

**在編碼器上設置容錯移轉錄影模式**

**前置條件：**在**集區**頁面上的**錄影偏好設定**模式清單中，選取**容錯移轉**。如果選取了**自動**，就會自動執行設定，且無法進行設置。

如果您想在自動模式或容錯移轉模式中使用次要目標：在**集區**頁面上，於**次要目標使用狀況**清單中，選取**開啟**。

建議您在容錯移轉模式中，至少設置兩台 iSCSI 裝置。

**若要設置：**

1. 按一下 **進階設定**。
2. 按一下 **錄影偏好設定**。
3. 在 **主要目標** 下，選擇必要目標的項目。在 **儲存系統** 下輸入的所有儲存系統，都會顯示在清單中。
4. 在 **次要目標** 下，選擇必要目標的項目。在 **儲存系統** 下輸入的所有儲存系統，都會顯示在清單中。  
變更會立即生效。不需啟用。

**相關主題**

– 在集區上設置自動錄影模式, 頁面 156

## 13.10.4

**錄影管理頁面**

作用中錄影會以  表示。  
指向此圖示。即會顯示此作用中錄影的詳細資訊。

**錄影為手動管理**

在編碼器本機上管理錄影。所有相關設定必須手動設定。編碼器/IP 攝影機此時只會有即時功能，並不會從 VRM 自動移除。

**錄影 1 由 VRM 管理**

VRM 系統會管理此編碼器的錄影。

### 雙重 VRM

這個編碼器的錄影 2 是由次要 VRM 管理。

### iSCSI 媒體 索引標籤

按一下以顯示連線到此編碼器的 iSCSI 儲存裝置。

### 本機媒體 索引標籤

按一下以顯示連線到在此編碼器上的本機儲存裝置。

### 新增

按一下以將儲存裝置新增至受管理儲存媒體的清單。

### 移除

按一下以在受管理儲存媒體的清單中移除儲存裝置。

請參考

- 設置編碼器的儲存媒體, 頁面 195

## 13.10.5

### 錄影偏好設定頁面

每個編碼器都會顯示一個錄影偏好設定頁面。此頁面僅在裝置已指派給 VRM 系統時才會出現。

#### 主要目標

只有當 集區 頁面上的 錄影偏好設定模式 清單設定為 容錯移轉 時才會顯示。

請為所需目標選擇此項目。

#### 次要目標

只有當 集區 頁面上的 錄影偏好設定模式 清單設定為 容錯移轉 而且 次要目標使用 清單設定為 開啟 時才會顯示。

請為所需目標選擇此項目，以設定容錯移轉模式。

請參考

- 集區頁面, 頁面 155

## 13.11

### 設置多點傳播

對於每一部指派的攝影機，您可以設置具有連接埠的多點傳播位址。

#### 若要設置多點傳播：

1. 選取所需的核取方塊以啟用多點傳播。
2. 輸入有效的多點傳播位址與連接埠號碼。
3. 若有必要，設置連續多點傳播串流。

#### 多點傳送 索引標籤



> 網路索引標籤 > 多點傳送索引標籤

讓您可以設置指派的攝影機之多點傳播。

#### 啟用

按一下以啟用此攝影機的多點傳播。

#### 多點傳播位址

插入有效的多點傳播位址 (在 224.0.0.0 - 239.255.255.255 的範圍)。

輸入 1.0.0.0。唯一的多點傳播位址會基於裝置的 MAC 位址而自動插入。

#### 連接埠

當使用防火牆時，請輸入防火牆中設置為非封鎖連接埠的連接埠數值。

#### 串流傳輸

按一下以啟用串流至該切換的連續多點傳播。這表示該多點傳播連線並非在 RCP+ 註冊之後。視訊編碼器總是串流所有資料到該切換中。切換 (如果沒有支援或設置 IGMP 多點傳播篩選) 接著會傳送此資料到所有連接埠，以及此切換將滿溢的結果。

在使用非 Bosch 裝置來接收多點傳播串流時，您需要進行串流傳輸。



#### 注意!

只有在編碼器具有韌體版本 7.0 或更新版本，而且已選取**安全連線**核取方塊時，多點傳播串流才是安全的。

#### 請參考

- 為即時視訊加密 (編輯編碼器), 頁面 188



## 14 ONVIF 頁面

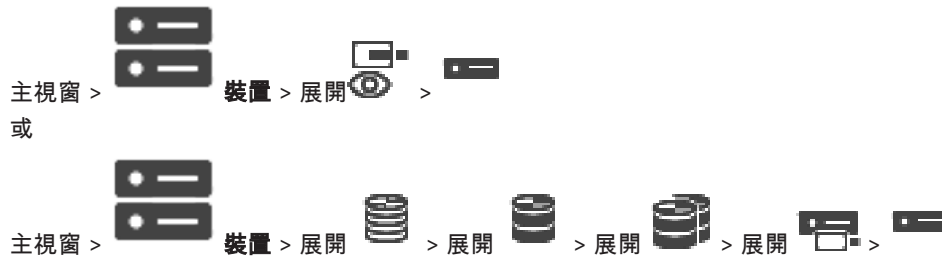

請參考

- Video Streaming Gateway 裝置頁面, 頁面 171
- 僅具備即時功能和本機儲存裝置 頁面, 頁面 179

### 14.1 經由掃描新增僅具備即時功能的 ONVIF 裝置

若要經由掃描新增僅具備即時功能的 ONVIF 裝置：

1. 在 按一下滑鼠右鍵，然後按一下掃描僅具備即時功能的 ONVIF 編碼器。  
隨即顯示 **BVMS Scan Wizard** 對話方塊。
  2. 針對您要新增的裝置選取所需的核取方塊。
  3. 按一下下一步 >>。  
隨即顯示精靈的 **驗證裝置** 對話方塊。
  4. 輸入受密碼所保護各項裝置的密碼。  
當您停頓幾秒鐘未在密碼欄位中輸入下一個字元，或在密碼欄位外按一下，就會自動執行密碼檢查。  
若所有裝置的密碼都完全相同，您可以在第一個密碼欄位輸入該密碼。然後以滑鼠右鍵按一下此欄位，並按一下將儲存格複製到欄。
- 在狀態欄中，成功的登入會以 標示；
- 失敗的登入則以 標示
5. 按一下完成。  
該裝置隨即新增至裝置樹狀結構。

### 14.2 ONVIF 視訊編碼器頁面

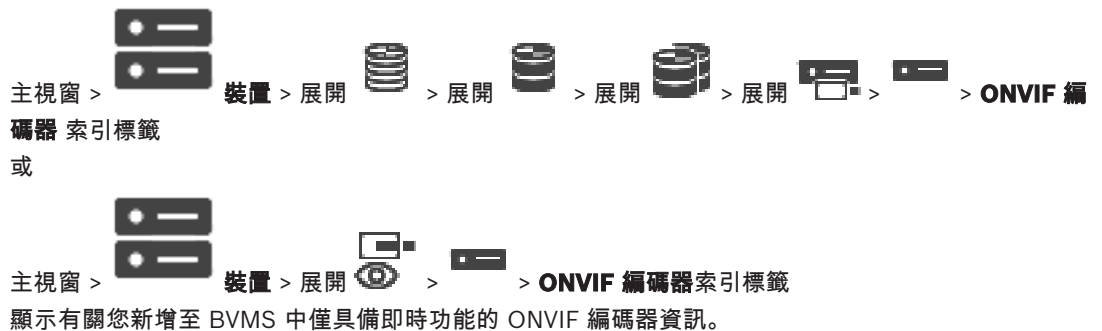

**名稱**

顯示 ONVIF 裝置的名稱。您可以在「裝置樹狀結構」中直接將其重新命名。

**網路位址**

顯示裝置的 IP 位址。

**製造商**

顯示製造商名稱。

**機型**

顯示機型名稱。

**視訊輸入**

輸入連接至此編碼器的攝影機數目。

**音訊輸入**

輸入連接至此編碼器的音訊輸入數目。

**警報輸入**

輸入連接至此編碼器的警報輸入數目。

**繼電器**

輸入連接至此編碼器的繼電器數目。

請參考

- ONVIF 編碼器事件頁面, 頁面 202
- 新增僅具備即時功能的編碼器, 頁面 187
- 設定 ONVIF 對應表格, 頁面 206

## 14.3

**ONVIF 編碼器事件頁面**

自 BVMS 10.0 起，可從 VSG 或 ONVIF 編碼器直接擷取 ONVIF 編碼器事件。如果新增 ONVIF 編碼器，預設會選取從 **VSG 擷取 ONVIF 事件 (Profile S、T)** 核取方塊，並支援 Profile T。

只有在 ONVIF 編碼器是透過 VSG 裝置新增至系統時，才支援以下功能：

- 如果從 VSG 擷取 ONVIF 編碼器事件時，就會對應預設 ONVIF 事件。
- 操作員可以在 Operator Client 中切換繼電器開關。

**注意!**

自 VSG 版本 7.0 起，可從 VSG 擷取 ONVIF 事件。如果您移轉至 BVMS 版本 10.0，會從 ONVIF 編碼器直接擷取現有的 ONVIF 編碼器事件。您必須將 VSG 更新至版本 7.0。

主視窗 >  **裝置** > 展開  > 展開  > 展開  > 展開  >  > **ONVIF 編碼器事件 索引標籤**

或

主視窗 >  **裝置** > 展開  >  > **ONVIF 編碼器事件索引標籤**

如果從 ONVIF 編碼器直接擷取 ONVIF 編碼器事件，您必須將 ONVIF 事件對應至 BVMS 事件。這可確保您之後能夠將 ONVIF 事件設置為 BVMS 警報。

**注意!**

如果從 VSG 擷取 ONVIF 編碼器事件時，就會對應預設 ONVIF 事件。

**對應表**

您可建立或編輯對應表。

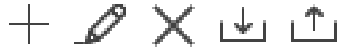

按一下  以顯示 **新增對應表** 對話方塊。

按一下  以顯示 **重新命名對應表** 對話方塊。

按一下  以移除對應表及其中所有列。

按一下  或  以匯入或匯出 ONVIF 對應表。

### 事件與警報

選取 BVMS 事件以對應 ONVIF 事件。

### 新增表格列

按一下可在對應表中新增一列。

有多列可用時，如果有一列為 true 就會發生事件。

### 移除表格列

按一下可從對應表移除所選取的列。

### ONVIF 主題

輸入或選取字串，例如：

```
tnsl:VideoAnalytics/tnsaxis:MotionDetection
```

### ONVIF 資料名稱

輸入或選取字串。

### ONVIF 資料類型

輸入或選取字串。

### ONVIF 資料值

輸入或選取字串或數字。

如果從 VSG 擷取 ONVIF 事件時，根據預設，以下事件會對應至 VSG：





- 全域變更 - 已偵測
- 全域變更 - 未偵測
- 動態偵測 - 已偵測到動態
- 動態偵測 - 動態已停止
- 參考影像檢查 - 調低
- 參考影像檢查 - 已調整
- 視訊遺失 - 視訊訊號遺失
- 視訊遺失 - 視訊訊號很好
- 視訊遺失 - 視訊訊號狀態不明
- 視訊訊號太模糊 - 視訊訊號很好
- 視訊訊號太模糊 - 視訊訊號不佳
- 視訊訊號太亮 - 視訊訊號很好
- 視訊訊號太亮 - 視訊訊號不佳
- 視訊訊號太暗 - 視訊訊號很好
- 視訊訊號太暗 - 視訊訊號不佳
- 視訊訊號雜訊太多 - 視訊訊號很好 視訊訊號不佳
- 繼電器狀態 - 已開啟繼電器
- 繼電器狀態 - 繼電器已關閉
- 繼電器狀態 - 繼電器錯誤

- 輸入狀態 - 輸入已開啟
- 輸入狀態 - 輸入已關閉
- 輸入狀態 - 輸入錯誤

請參考

- ONVIF 事件對應, 頁面 33
- 設定 ONVIF 對應表格, 頁面 206

### 14.3.1 新增和移除 ONVIF 設定檔

主視窗 >  **裝置** > 展開  > 展開  > 展開  > 展開  > **ONVIF 編碼器事件索引標籤**

或

主視窗 >  **裝置** > 展開  > **ONVIF 編碼器事件索引標籤**

您可以新增和移除所選編碼器的 ONVIF 設定檔。

**若要新增：**

1. 按一下 **新增...**。
2. 在 **新增設定檔** 對話方塊中，輸入設定檔名稱。
3. 按一下 **下一步 >**。
4. 在下一個對話方塊中，選擇所要的攝影機。
5. 按一下 **下一步 >**。
6. 在下一個對話方塊中，選擇所要的非錄影編碼器設定檔。
7. 按一下 **儲存**。

就會儲存新的設定檔。

系統就會以所選編碼器設定檔的值填入此設定檔的設定。必要時，您可以變更這些值。

**若要移除：**

- ▶ 在清單中選取設定檔，然後按一下 **移除**。



**若要變更：**

1. 在清單中選取設定檔。
2. 視需要變更設定。

### 14.3.2 匯出 ONVIF 對應表檔案

主視窗 >  **裝置** > 展開  > 展開  > 展開  > 展開  > **ONVIF 編碼器事件索引標籤**

或

主視窗 >  **裝置** > 展開  > **ONVIF 編碼器事件索引標籤**

您可以將 ONVIF 對應表匯出為檔案 (OMF 檔案)。系統會儲存對應表，供所選編碼器機型使用。

**若要匯出：**

1. 按一下 。
2. 輸入檔案名稱，然後按一下 **儲存**。

系統會將 ONVIF 對應表匯出為 OMF 檔案，供所選編碼器機型使用。

請參考

- ONVIF 編碼器事件頁面, 頁面 202

### 14.3.3

#### 匯入 ONVIF 對應表檔案

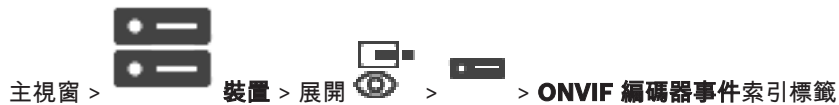

您可以將 ONVIF 對應表匯入為檔案 (OMF 檔案)。

提供的 ONVIF 對應檔案儲存在 Configuration Client 的下列目錄中：

- %programdata%\Bosch\VMS\ONVIF

如果已匯入相同的對應表名稱，就會顯示錯誤訊息。

如果您匯入此檔案的較新版本，就會顯示警告。如果您要匯入此檔案，請按一下**確定**，否則請按一下**取消**。

若要匯入：

1. 按一下 。
2. 選取所需的檔案，然後按一下**開啟**。  
隨即顯示**匯入對應表**對話方塊。
3. 進行適當的設定。
4. 按一下**確定**。

#### 匯入對應表對話方塊



#### 製造商

顯示對此對應表有效的製造商名稱。

#### 機型

顯示對此對應表有效的機型名稱。

#### 說明

顯示更多資訊，例如經測試的攝影機機型相關資訊。

#### 對應表名稱

顯示對應表的名稱。如果此名稱已在 BVMS 中使用，請變更名稱。

您可以選取下列選項其中一項，以決定要在對應表中套用的 ONVIF 編碼器。

**只套用到選取的 ONVIF 編碼器**

**套用到所列機型的所有 ONVIF 編碼器**

**套用到製造商的所有 ONVIF 編碼器**

現有的 ONVIF 事件對應會繼續。您無法從舊版 BVMS 匯入 OMT 檔案。

#### 14.3.4

#### 設定 ONVIF 對應表格

主視窗 >  **裝置** > 展開  > 展開  > 展開  > 展開  > **ONVIF 編碼器事件** 索引標籤

或

主視窗 >  **裝置** > 展開  > **ONVIF 編碼器事件** 索引標籤

設置對應表以便將 ONVIF 事件對應至 BVMS 事件。

您可以為相同機型的所有 ONVIF 編碼器，或相同製造商的所有 ONVIF 編碼器，設置對應表。

按一下  可更新 ONVIF 編碼器，這些編碼器是在離線時使用已加入而有相同製造商及/或機型名稱之 ONVIF 編碼器的事件對應進行新增。

您可以為多頻道編碼器設置事件來源，例如特定攝影機或繼電器。

**若要建立對應表：**

1. 按一下 。  
隨即顯示**新增對應表**對話方塊。
2. 輸入對應表的名稱。
3. 在**製造商**和**機型**清單中，視需要選取項目。  
若在兩份清單中都選取 **<無>**，則事件對應只對此裝置有效。  
若在**機型**清單中選取 **<無>**，並在**製造商**清單中選取製造商名稱，則事件對應對相同製造商的所有裝置都有效。  
若在兩份清單中都選取可用項目，則事件對應對相同製造商和機型的所有裝置都有效。
4. 按一下**確定**。  
現在您可以編輯對應表，例如新增一列至已偵測到動態事件。

**編輯對應表：**

1. 按一下 。  
隨即顯示**重新命名對應表**對話方塊。
2. 變更所需的項目。

**新增或移除事件對應：**





1. 在**對應表**清單中，選取所需的名稱。
2. 若要新增一列：按一下**新增表格列**。
3. 在列中選取所需的項目。  
有多列可用時，會在只有其中一列為 true 時才觸發事件。
4. 若要移除一列：按一下**移除表格列**。

**移除對應表：**

1. 在**對應表**清單中按一下所要移除的事件對應名稱。

2. 按一下 。

**設置事件來源：**

1. 展開  然後按一下  或  或 。
2. 按一下 **ONVIF 事件來源** 索引標籤。
3. 在 **觸發事件** 欄中，啟用此列中設置的事件。
4. 選取所要的事件定義。

**新增 / 重新命名 ONVIF 對應表對話方塊**

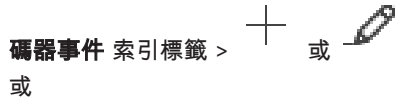

**對應表名稱**

輸入易於識別的名稱。

**製造商**

視需要選取項目。

**機型**

視需要選取項目。

**請參考**

- 啟用 ONVIF 事件記錄, 頁面 321
- ONVIF 事件對應, 頁面 33
- ONVIF 編碼器事件頁面, 頁面 202
- ONVIF 事件來源頁面, 頁面 219

## 14.4 ONVIF 設置頁面



您可以在 **視訊編碼器設定檔** 頁面上選取多個 ONVIF 編碼器和變更設定。變更的設定對所有選取的裝置皆有效。

此頁面僅適用於 ONVIF 編碼器。



**注意!**

**ONVIF 設置的限制**

您在這些頁面上執行的設定，可能會因為攝影機不支援而無法正確執行。支援的 ONVIF 攝影機只使用預設設定進行過測試。

14.4.1

**裝置存取**

主視窗 > **裝置** > 展開 > 展開 > 展開 > 展開 > 展開 > **ONVIF 設置** 索引標籤 > **主要設定** 索引標籤 > **裝置存取** 索引標籤

或

主視窗 > **裝置** > 展開 > **ONVIF 設置** 索引標籤 > **主要設定** 索引標籤 > **裝置存取** 索引標籤

**製造商**

顯示所選編碼器的製造商名稱。

**機型**

顯示所選編碼器的機型名稱。

**注意：**如果要將任何事件對應匯出至 ONVIF 對應檔案，請選取此機型名稱做為檔案名稱。

**硬體 ID**

顯示所選編碼器的硬體 ID。

**韌體版本**

顯示所選編碼器的韌體版本。

**注意：**請透過 BVMS 相容性清單確認韌體版本是否正確。

**序號**

顯示所選編碼器的序號。

**MAC 位址**

顯示所選編碼器的 MAC 位址。

**ONVIF 版本**

顯示所選編碼器的 ONVIF 版本。

對於 BVMS，ONVIF 版本必須是 2.0 或更高。

14.4.2

**日期 / 時間**

主視窗 > **裝置** > 展開 > 展開 > 展開 > 展開 > 展開 > **ONVIF 設置** 索引標籤 > **主要設定** 索引標籤 > **日期/時間** 索引標籤

或

主視窗 > **裝置** > 展開 > **ONVIF 設置** 索引標籤 > **主要設定** 索引標籤 > **日期/時間** 索引標籤

**時區**

選取系統所在的時區。

如果系統或網路中有多個裝置正在運作，將它們的內部時鐘同步化是非常重要的工作。例如，唯有當所有裝置是按照相同時間運作時，才能識別並正確評估同時錄製。



1. 輸入目前的日期。因為裝置時間是由內部時鐘控制，所以不需要輸入星期幾 - 它會自動新增。
2. 輸入目前的時間或按一下**同步至 PC**即可將電腦的系統時間套用到裝置。

**注意：**

日期/時間是否正確，對於錄影很重要。不正確的日期/時間設定可能會導致錄影不正確。

### 14.4.3

#### 使用者管理

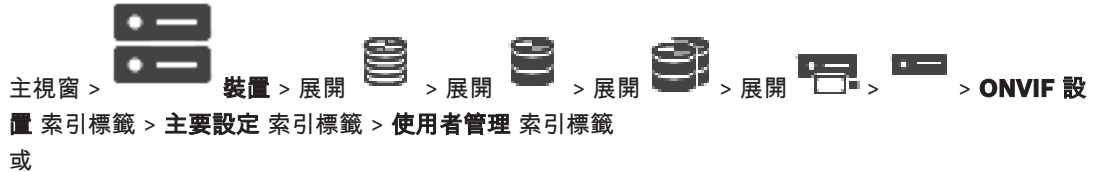

這些使用者設定會用於協力廠商應用程式，例如，對編碼器的直接網頁用戶端存取。

支援下列使用者角色存取協力廠商應用程式：

- **匿名**：對於尚無其他角色 (**使用者**、**操作員**、**管理員**) 身分的使用者進行註冊的裝置，此角色擁有無限制的存取權限。在至少有一個上述使用者的裝置上，匿名使用者的存取權限只能查看時間設定。
- **管理員** (Configuration Client不支援此角色)：此角色的存取權限可以存取所有應用程式區段和功能、重新啟動裝置、重設設定和更新韌體，以及建立擁有不同存取權限的其他使用者。

在裝置上建立的第一個使用者必須是**管理員**。

有關**操作員**角色與**使用者**角色的預設存取權限的差異，請參閱下表。

ONVIF 設置區段或功能	操作員	使用者
識別	檢視	隱藏
時間設定	檢視	檢視
網路設定	檢視	檢視
使用者	隱藏	隱藏
繼電器設定	變更	檢視
即時視訊 (含 RTSP 連結)	變更	變更
視訊串流傳輸	變更	檢視
設定檔	變更	檢視

**變更** - 可變更現有設定並建立新設定。

**檢視** - 設定不會隱藏，但是不允許變更和建立。

**隱藏** - 特定設定甚至整個區段皆隱藏不顯示。

#### 使用者

列出可使用裝置的使用者。

#### 密碼

輸入有效的密碼。

#### 確認密碼





確認輸入的密碼。

### 角色

為所選使用者選取所需的角色，存取權限即會隨之調整。

## 14.4.4

### 視訊編碼器設定檔頁面

主視窗 >  裝置 > 展開  > 展開  > 展開  > 展開  > **ONVIF 設置索引標籤** > **攝影機索引標籤** > **視訊編碼器設定檔索引標籤**

或

主視窗 >  裝置 > 展開  >  > **ONVIF 設置索引標籤** > **攝影機索引標籤** > **視訊編碼器設定檔索引標籤**

設定檔相當複雜，且包括多項會交互影響的參數，因此一般來說，建議您使用預先定義的設定檔。請僅在您可對所有設置選項皆已十分熟悉時，才自行變更設定檔。

### 設定檔

按一下所要的名稱。

### 注意!

此處所設置的設定檔可以在 Configuration Client 中選取。



在主視窗中，按一下  **攝影機與錄影**，然後按一下  或 。

預設設定「<自動>」可以變更為已列出的某個已設置設定檔

**注意：**當頻繁使用單一裝置的多個設定檔時，應注意可能會有若干效能限制，且攝影機在超載情況下可能會自動限制串流品質。

### 名稱

您可以在此處輸入新的設定檔名稱。稍後此名稱會顯示在「作用中設定檔」欄位的可用設定檔清單中。

### 編碼

選取所要的轉碼器。

### 解析度

選取所要的視訊影像解析度。

### 品質

此參數允許您透過降低畫面清晰度來減少頻道的負載。使用滑桿來設定此參數：最左邊位置對應到最高畫面清晰度，最右邊位置則對應到視訊頻道的最低負載。

### 畫面速率限制

畫面速率（每秒畫面數）表示連線到裝置上的視訊攝影機每秒捕捉的畫面數。此參數僅供參考用途。

如果指定了編碼間隔，則產生編碼後的畫面速率會因為所指定的因素而降低。

### 位元率限制

位元速率越低，最終視訊檔案就越小。但是，當大幅降低位元速率時，程式必須使用更強大的壓縮演算法，因此也會降低視訊品質。

以 kbps 為單位，選取最大輸出位元速率。無論何種情況，皆不可超過此最大資料速率。依據 I 和 P 畫面的視訊品質設定，可能會導致略過個別影像。

在此處輸入的值應至少比一般目標資料位元速率高出 10%。

### 編碼器間隔

編碼器間隔 (畫面數) 表示對攝影機的畫面進行編碼的速度。例如，當編碼器間隔包括 25 時，表示每秒捕捉的 25 個畫面中有 1 個會進行編碼並傳輸給使用者。最大值會降低頻道負載，但是可能會漏失未編碼的畫面中包含的資訊。縮小編碼器間隔會增加圖片更新頻率，同時也會增加頻道的負載。

### GOP 長度

只有當編碼器是 H.264 或 H.265 的情況下才能編輯 GOP 長度。此參數表示兩個主要畫面之間圖片群組的長度。此值越高，網路的負載就越小，但是會影響到視訊品質。

輸入 1 表示連續產生 I 畫面。輸入 2 表示每隔一個影像產生 I 畫面，而 3 表示每隔兩個影像產生 I 畫面，依此類推。中間的畫面會編碼為 P 畫面或 B 畫面。

### 工作階段逾時

相關視訊串流的 RTSP 工作階段逾時。

提供工作階段逾時的用意是當做裝置維持 RTSP 工作階段的提示。

### 多點傳送 - IP 位址

輸入多點傳播模式中要採用的有效多點傳播位址 (複製網路中的資料串流)。

若採用 0.0.0.0 設定，則其串流的編碼器便會以多單點傳播模式運作 (複製裝置中的資料串流)。攝影機支援多單點傳播連線至最多 5 個同時連線的接收器。

資料的複製會給 CPU 帶來沉重負擔，在某些狀況下可能會劣化影像品質。

### 多點傳送 - 連接埠

選取 RTP 多點傳播的目的地連接埠。裝置可能支援 RTCP。在此情況下，連接埠值應為偶數，以允許對應的 RTCP 串流對應到 RTSP 規格中定義的下一個更高 (奇數) 的目的地連接埠編號。

### 多點傳送 - TTL

您可以輸入值，以指定多點傳播資料封包在網路上的作用時間。如果多點傳播要透過路由器執行，此值必須大於 1。



### 注意!

只有使用 UDP 通訊協定才有可能進行多點傳播操作。TCP 通訊協定不支援多點傳播連線。

如果在防火牆內操作裝置，請選取 TCP (HTTP 連接埠) 做為傳輸通訊協定。如果要在區域網路中使用，請選取 UDP。

## 14.4.5

### 音訊編碼器設定檔

主視窗 > > 裝置 > 展開 > 展開 > 展開 > 展開 > 展開 > ONVIF 設置索引標籤 > 攝影機索引標籤 > 音訊編碼器設定檔索引標籤

或

主視窗 > > 裝置 > 展開 > > ONVIF 設置索引標籤 > 攝影機索引標籤 > 音訊編碼器設定檔索引標籤

設定檔相當複雜，且包括多項會交互影響的參數，因此一般來說，建議您使用預先定義的設定檔。請僅在您對所有設置選項皆已十分熟悉時，才自行變更設定檔。

### 編碼

為音訊來源 (若有的話) 選取所需的編碼方式：

- G.711 [ITU-T G.711]
- G.726 [ITU-T G.726]
- AAC [ISO 14493-3]

**位元速率**

選取要用於傳輸音訊訊號的位元速率，例如 64 kbps。

**範例速率**







以 kHz 為單位輸入輸出取樣率，例如 8 kbps。

**工作階段逾時**

相關音訊串流的 RTSP 工作階段逾時。

提供工作階段逾時的用意是當做裝置維持 RTSP 工作階段的提示。

**14.4.6****成像一般**

主視窗 >  **裝置** > 展開  > 展開  > 展開  > 展開  >  > **ONVIF 設置** 索引標籤 > **攝影機** 索引標籤 > **成像一般** 索引標籤

或

主視窗 >  **裝置** > 展開  >  > **ONVIF 設置** 索引標籤 > **攝影機** 索引標籤 > **成像一般** 索引標籤

**亮度**

依據工作環境調整影像亮度。

**色彩飽和度**

調整影像的色彩飽和度，以盡可能在監視器上重現真實的色彩。

**對比**

您可以依據的工作環境調整視訊影像的對比度。

**清晰度**

調整影像的清晰度。







低的值會讓畫面較不清晰。調高清晰度會進一步突顯細部。額外的清晰度可以強化汽車牌照、五官及若干表面邊緣的細節，但也會提高頻寬需求。

**IR 阻斷濾鏡**

選取紅外線濾光片的狀態。

自動狀態可讓曝光演算法控制切換紅外線濾光片的時機。

**14.4.7****背光補償**

主視窗 >  **裝置** > 展開  > 展開  > 展開  > 展開  >  > **ONVIF 設置** 索引標籤 > **主要設定** 索引標籤 > **背光補償** 索引標籤

或

主視窗 >  **裝置** > 展開  >  > **ONVIF 設置** 索引標籤 > **主要設定** 索引標籤 > **背光補償** 索引標籤

根據裝置機型而定，您可以在此處設置背光補償的參數。

**模式**

選擇 **關閉** 以關閉背光補償。







選擇 **開啟** 以在高對比及極端明暗的條件下捕捉細節。

**等級**

輸入獲選取所需的值。

**14.4.8**

**曝光**

主視窗 >  **裝置** > 展開  > 展開  > 展開  > 展開  >  > **ONVIF 設置** 索引標籤 > **主要設定** 索引標籤 > **曝光** 索引標籤

或

主視窗 >  **裝置** > 展開  >  > **ONVIF 設置** 索引標籤 > **主要設定** 索引標籤 > **曝光** 索引標籤

根據裝置機型而定，您可以在此處設置曝光的參數。

**模式**

選取**自動**可啟用裝置上的曝光演算法。該演算法會使用下列欄位中的值：

- 優先順序
- 視窗
- 最小曝光時間
- 最大曝光時間
- 最小增益
- 最大增益
- 最小光圈

選取**手動**可停用裝置上的曝光演算法。該演算法會使用下列欄位中的值：

- 曝光時間
- 增益
- 光圈

**優先順序**

設置曝光優先模式 (低雜訊/畫面速率)。

**視窗**

定義矩形曝光遮罩。

**最小曝光時間**

設置最短曝光時間 [μs]。

**最大曝光時間**

設置最長曝光時間 [μs]。

**最小增益**

設置最小感應器增益範圍 [dB]。

**最大增益**

設置最大感應器增益範圍 [dB]。

**最小光圈**

設置受光圈影響的輸入光的最小衰減 [dB]。0dB 對應至全開的光圈。

**最大光圈**

設置受光圈影響的輸入光的最大衰減 [dB]。0dB 對應至全開的光圈。

**曝光時間**

設置固定曝光時間 [μs]。





**增益**

設置固定增益 [dB]。

**光圈**

設置受光圈影響的輸入光的固定衰減 [dB]。0dB 對應至全開的光圈。

**14.4.9****焦點**

主視窗 >  **裝置** > 展開  > 展開  > 展開  > 展開  > **ONVIF 設置** 索引標籤 > **主要設定** 索引標籤 > **焦點** 索引標籤

或

主視窗 >  **裝置** > 展開  > **ONVIF 設置** 索引標籤 > **主要設定** 索引標籤 > **焦點** 索引標籤

根據裝置機型而定，您可以在此處設置對焦的參數。

此頁面允許以絕對、相對或連續方式移動鏡頭。透過此操作調整焦距會關閉自動對焦。支援遠端對焦控制的裝置通常支援透過此移動操作進行控制。焦點位置會以特定數值呈現。對焦狀態可以是下列其中之一：

**正在移動****良好****不明**

此外，也可能顯示錯誤資訊，例如，由硬體指出的定位錯誤。

**模式**

選取**自動**可讓鏡頭隨時依據場景中的物體自動對焦。該演算法會使用下列欄位中的值：

- **近限制**
- **遠限制**

選取**手動**可手動調整焦點。該演算法會使用下列欄位中的值：

- **預設速度**

**預設速度**

設置對焦移動操作的預設速度 (當速度參數不存在時)。





**遠限制**

設置對焦鏡頭的近焦限制 [公尺]。

**遠限制**

設置對焦鏡頭的遠焦限制 [公尺]。

**14.4.10****寬動態範圍**

主視窗 >  **裝置** > 展開  > 展開  > 展開  > 展開  > **ONVIF 設置** 索引標籤 > **主要設定** 索引標籤 > **寬動態範圍** 索引標籤

或

主視窗 >  **裝置** > 展開  > **ONVIF 設置** 索引標籤 > **主要設定** 索引標籤 > **寬動態範圍** 索引標籤

根據裝置機型而定，您可以在此處設置寬動態範圍的參數。

**模式**





輸入獲選取所需的值。

## 等級

輸入獲選取所需的值。

### 14.4.11

## 白平衡

主視窗 >  裝置 > 展開  > 展開  > 展開  > 展開  > ONVIF 設置索引標籤 > 主要設定 索引標籤 > 白平衡 索引標籤

或

主視窗 >  裝置 > 展開  >  > ONVIF 設置 索引標籤 > 主要設定 索引標籤 > 白平衡 索引標籤

根據裝置機型而定，您可以在此處設置白平衡的參數。

## 模式

自動模式可讓攝影機持續調整，以便使用平均反射率方法或在存在自然光源的環境中獲得最佳的色彩再現。

在手動模式中，您可以分別將紅色、綠色和藍色增益手動設定至所需的位置

只有針對特殊場景條件，才需要變更白點偏移：

- 室內光源及彩色 LED 燈照明
- 鈉燈光源 (街燈照明)
- 針對影像中的任何主色，例如，足球場或遊戲台的綠色

## 紅色增益





在手動白平衡模式下，透過紅色增益滑桿調整原廠白點對齊偏移 (減少紅色，增加青色)。

## 藍色增益

在手動白平衡模式下，透過藍色增益滑桿調整原廠白點對齊偏移 (減少藍色，增加黃色)。

### 14.4.12

## 網路存取

主視窗 >  裝置 > 展開  > 展開  > 展開  > 展開  > ONVIF 設置索引標籤 > 網路 索引標籤 > 網路存取 索引標籤

或

主視窗 >  裝置 > 展開  >  > ONVIF 設置 索引標籤 > 網路 索引標籤 > 網路存取 索引標籤

您可以在此處設置各項網路設定。

## 乙太網路 IPv4

### DHCP

如果網路中已部署 DHCP 伺服器來動態指派 IP 位址，您可以接受自動指派至編碼器的 IP 位址。

BVMS 使用此 IP 位址做為編碼器的唯一指派。DHCP 伺服器必須支援 IP 位址與 MAC 位址的固定指派，且必須進行適當的設定，以便指派的 IP 位址在電腦每次重新啟動後能維持不變。

### 子網路遮罩

為設定的 IP 位址輸入適當的子網路遮罩。

如果已經啟用 DHCP 伺服器，則子網路遮罩會自動指派。

**預設閘道**

如果您要讓模組與不同子網路中的遠端位置建立連線，請在此處輸入閘道的 IP 位址。否則，請將此欄位保留空白 (0.0.0.0)。

**乙太網路 IPv6****DHCP**

輸入或選取所需的值。

**IP 位址**

顯示由 DHCP 伺服器提供的裝置 IPv6 位址。

**前置碼長度**

顯示由 DHCP 伺服器提供的裝置前置碼長度。

**預設閘道**

顯示由 DHCP 伺服器提供的裝置預設閘道。

**主機名稱**

輸入或選取所需的值。

**DNS**

藉由使用 DNS 伺服器，裝置可以解析以名稱表示的位址。在此處輸入 DNS 伺服器的 IP 位址。

**NTP 伺服器**

輸入所需的時間伺服器的 IP 位址，或讓 DHCP 伺服器為您決定。

編碼器能透過各種時間伺服器通訊協定接收來自時間伺服器的時間訊號，然後用它來設定內部時鐘。模組每分鐘會自動輪詢時間訊號。在此處輸入時間伺服器的 IP 位址。這會提供非常高的精確性，對於某些特殊應用程式尤其重要。

**HTTP 連接埠**

若有必要，請選取不同的 HTTP 瀏覽器連接埠。預設的 HTTP 連接埠是 80。如果您只允許透過 HTTPS 的安全連線，您必須停用 HTTP 連接埠。

**注意：**BVMS 不支援此功能。

**HTTPS 連接埠**

**注意：**BVMS 不支援此功能。

如果您要透過安全連線授予網路存取權限，請視需要選取一個 HTTPS 連接埠。預設的 HTTPS 連接埠是 443。選取  選項以停用 HTTPS 連接埠；此時只有無安全性的連線才能存取網路。

**預設閘道**

輸入或選取所需的值。

**RTSP 連接埠**

如有必要，選取其他連接埠以交換 RTSP 資料。標準的 RTSP 連接埠是 554。選取  以停用 RTSP 功能。

**零設置位址**

啟用或停用所選攝影機的零設置探索。

零設置是 DHCP 和 DNS 用來指派 IP 位址至攝影機的一種替代方法。它會自動建立可使用的 IP 網路位址，無需設置或特殊伺服器。

**注意：**在 ONVIF 標準中，只使用了零設置的服務探索。

或者，在沒有零設置的情況下，必須由網路提供服務，例如 DHCP 或 DNS。

否則，您必須逐一為每部 IP 攝影機設置網路設定。

**ONVIF 探索模式**

如果啟用，則可以在網路中掃描攝影機，這亦包括攝影機的功能。

如果停用，攝影機不會傳送任何探索訊息，如此可避免受到拒絕服務攻擊。

我們建議在將攝影機新增至設置後，便停用探索功能。

輸入或選取所需的值。



### 啟用 DynDNS

允許啟用 DynDNS。

動態網域名稱系統 (DNS) 可讓您使用主機名稱透過網際網路選取裝置，而無須知道該裝置的目前 IP 位址。為此，您必須擁有其中一個動態 DNS 供應商的帳戶，且您必須在該站台上註冊裝置所需的主機名稱。

**注意：**

若需服務相關資訊、註冊流程和可用的主機名稱，請在 [dyndns.org](http://dyndns.org) 上向 DynDNS 供應商查詢。

**類型**

輸入獲選取所需的值。

**名稱**

輸入您的 DynDNS 使用者帳戶名稱。

**TTL**

輸入獲選取所需的值。

## 14.4.13

### 範圍

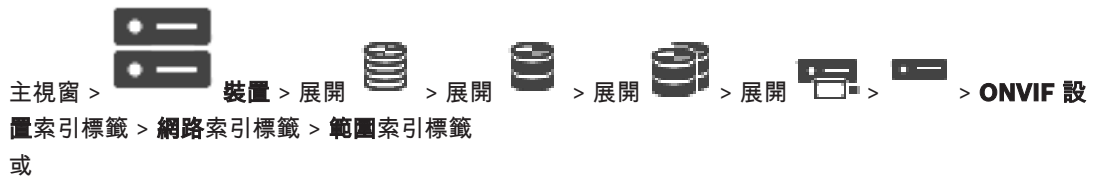

您可以使用以下格式的 URI 來新增或移除 ONVIF 裝置的範圍：

```
onvif://www.onvif.org/<path>
```

下列範例說明了範圍值的用法。這只是一個範例，並不代表要成為編碼器設置一部分的範圍參數類型。在此範例中，我們假設編碼器設置了下列範圍：

- onvif://www.onvif.org/location/country/china
- onvif://www.onvif.org/location/city/beijing
- onvif://www.onvif.org/location/building/headquarter
- onvif://www.onvif.org/location/floor/R5
- onvif://www.onvif.org/name/ARV-453

您可以為裝置提供詳細的位置和裝置名稱，以便在您的裝置清單中識別它。

下表所顯示的是裝置的基本功能和其他屬性 (已標準化)：

類別	定義的值	說明
類型	video_encoder	裝置是網路視訊編碼器裝置。
	Ptz	裝置是 PTZ 裝置。
	audio_encoder	裝置可提供音訊編碼器支援。
	video_analytics	裝置支援 Video Analytics。
	Network_Video_Transmitter	裝置是網路視訊傳送器。
	Network_Video_Decoder	裝置是網路視訊解碼器。
	Network_Video_Storage	裝置是網路視訊儲存裝置。

類別	定義的值	說明
	Network_Video_Analytic	裝置是網路 Video Analytics 裝置。
位置	任何字元字串或路徑值。	BVMS 不支援。
硬體	任何字元字串或路徑值。	描述裝置硬體的字串或路徑值。一部裝置在其範圍清單中應至少包括一個硬體項目。
名稱	任何字元字串或路徑值。	裝置的可搜尋名稱。此名稱會顯示在「裝置」與「邏輯樹狀結構」中。

範圍名稱、型號、製造商會決定裝置顯示在「裝置樹狀結構」、「ONVIF 編碼器識別」以及「主要設定」中的方式。

#### 14.4.14

### 繼電器

主視窗 >  裝置 > 展開  > 展開  > 展開  > 展開  >  >  > ONVIF 設置索引標籤 > 介面索引標籤 > 繼電器索引標籤

主視窗 >  裝置 > 展開  >  > ONVIF 設置索引標籤 > 介面索引標籤 > 繼電器索引標籤

繼電器輸出的物理閒置狀態可以透過將閒置狀態設定為**開啟**或**關閉**（繼電器行為的反轉）來進行設置。

裝置的可用數位輸出依照其名稱列出，例如：

- AlarmOut\_0
- AlarmOut\_1

對於 BVMS 內與繼電器有關的任何事件對應，請使用此處所列出的名稱。

#### 模式

繼電器可以在兩種繼電器模式下工作：

- **雙穩態**：設定狀態後，繼電器將維持此狀態。
- **單穩態**：設定狀態後，繼電器會在指定的延遲時間後回到閒置狀態。

#### 限制狀態

如果您要繼電器做為常開接點來運作，請選取**開啟**；如果您要繼電器做為常閉接點來運作，請選取**關閉**。

#### 延遲時間

設定延遲時間。經過此段時間後，如果在**單穩態**模式下設置，繼電器將切換回其閒置狀態。

如果您想要測試與繼電器狀態變更相關的任何設置，請按一下**啟用**或**停用**來切換繼電器。您可以檢查設置的攝影機繼電器事件以確認繼電器是否正常工作：「邏輯樹狀結構」、「警報清單」或「事件記錄」中繼電器圖示的狀態顯示。

#### 啟用

按一下以將繼電器切換至設置的閒置狀態。

#### 停用

按一下以將繼電器切換至設置的非閒置狀態。

# 14.5 ONVIF 事件來源頁面

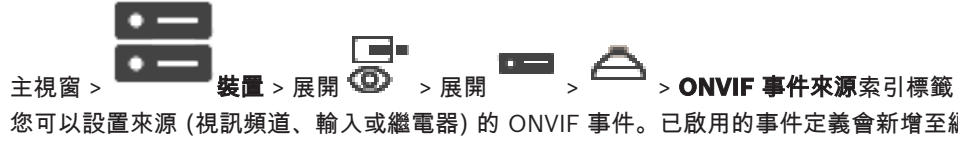
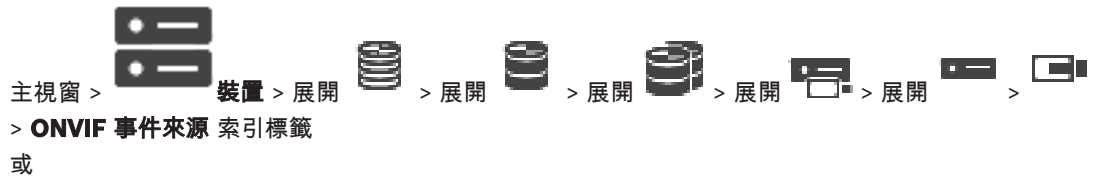

您可以設置來源 (視訊頻道、輸入或繼電器) 的 ONVIF 事件。已啟用的事件定義會新增至編碼器的對應表。

例如，您可以為多頻道編碼器設置觸發攝影機已偵測到動態事件。

### 觸發事件

啟用此事件。

### ONVIF 主題

輸入或選取字串。

### ONVIF 來源名稱

輸入或選取字串。

### ONVIF 來源類型

輸入或選取字串。

### ONVIF 來源值

輸入或選取字串。

### 請參考

- ONVIF 事件對應, 頁面 33
- 設定 ONVIF 對應表格, 頁面 206

## 14.6 指派 ONVIF 設定檔



主視窗 >

攝影機與錄影 >

您可以將 ONVIF 媒體設定檔 Token 指派給 ONVIF 攝影機。

您可以針對即時視訊或錄影進行指派。

**若要指派即時視訊 Token：**

- ▶ 在 **即時視訊 - 設定檔** 欄中，選取所需的項目。

**若要指派錄影 Token：**

- ▶ 在 **錄影 - 設定檔** 欄中，選取所需的項目。

請參考

- [攝影機 頁面, 頁面 242](#)

# 15 地圖與結構頁面

項目下方的物件計數會顯示在方括號中。



主視窗 > **地圖與結構**

權限可能會遺失。如果您移動裝置群組，這些裝置就會喪失它們的權限設定。您必須在 **使用者群組** 頁面中再次設定權限。

顯示裝置樹狀結構、邏輯樹狀結構與地圖視窗。

讓您引入 BVMS 中所有裝置的結構。您的結構顯示於邏輯樹狀結構中。

讓您可以執行下列工作：

- 設定「完整邏輯樹狀結構」
- 管理資源檔案，將這些檔案指派至節點
- 在地圖上建立作用點
- 建立故障繼電器

資源檔案可以是：

- 網站地圖檔案
- 文件檔案
- 網頁檔案
- 音訊檔案
- 指令碼
- 攝影機連續畫面檔案

作用點可以是：

- 攝影機
- 輸入
- 繼電器
- 指令碼
- 連續畫面
- 對於其他地圖的連結
- 門禁控制系統的讀卡機

### 圖示

	顯示用於管理資源檔案的對話方塊。
	顯示用於將指令碼新增至邏輯樹狀結構或管理指令碼的對話方塊。
	顯示用於新增或編輯攝影機連續畫面檔案的對話方塊。
	建立「邏輯樹狀結構」中的資料夾。
	顯示用於新增地圖資源檔案的對話方塊。
	顯示用於新增文件檔案 (HTML、HTM、TXT、URL、MHT) 的對話方塊。
	顯示用於新增外部應用程式連結的對話方塊。



顯示用於新增故障繼電器的對話方塊。

### 符號



裝置已新增至邏輯樹狀結構。



輸入字串並按下 ENTER 鍵，以篩選顯示的項目。僅會顯示有包含字串的項目與其對應的父系項目（僅在樹狀結構中）。將一併提供篩選出的項目計數以及項目總計數。作用中的篩選會以  表示。在字串上加入雙引號進行精確搜尋，例如 "Camera 1" 會精準篩選具有該名稱的攝影機，而不會出現 camera 201。

若要取消篩選，按一下 。



## 16 設置「邏輯樹狀結構」

本章提供如何設置邏輯樹狀結構，以及如何管理資源檔案（例如地圖）的相關資訊。



### 注意!

如果您將裝置群組移動到「邏輯樹狀結構」中，這些裝置就會喪失它們的權限設定。您必須在**使用者群組**頁面中再次設定權限。

- 按一下  以儲存設定。
- 按一下  以復原上次的設定。
- 按一下  以啟用設置。

### 請參考

- 資源管理員對話方塊, 頁面 225
- 選擇資源對話方塊, 頁面 226
- 連續畫面產生器對話方塊, 頁面 228
- 新增連續畫面對話方塊, 頁面 230
- 新增連續畫面步驟對話方塊, 頁面 230
- 新增 URL 對話方塊, 頁面 226
- 為連結選擇地圖對話方塊, 頁面 232
- 故障繼電器對話方塊, 頁面 234
- 連結到外部應用程式對話方塊, 頁面 227

### 16.1 設置「邏輯樹狀結構」

#### 請參考

- 地圖與結構頁面, 頁面 221

### 16.2 新增服務至「邏輯樹狀結構」



主視窗 > 地圖與結構

#### 若要新增服務：

- ▶ 將項目從裝置樹狀結構拖曳至邏輯樹狀結構中所要的位置。  
您可將具有全部子項目的完整節點，從「裝置樹狀結構」拖曳至「邏輯樹狀結構」。您可以按下 CTRL 或 SHIFT 鍵來選取多個裝置。

#### 請參考

- 地圖與結構頁面, 頁面 221

### 16.3 移除樹狀結構項目



主視窗 > 地圖與結構

**若要從「邏輯樹狀結構」移除樹狀結構項目：**

- ▶ 以滑鼠右鍵按一下邏輯樹狀結構內的項目，然後按一下**移除**。若所選取的項目有子項目，就會顯示訊息方塊。按一下**確定**以確認。項目已移除。
- 您從「邏輯樹狀結構」的地圖資料夾移除項目時，它也會從地圖中移除。

請參考

- [地圖與結構頁面](#), 頁面 221

## 16.4

**管理資源檔案**

您可匯入下列格式的資源檔案：

- DWF 檔案 (2 D, 地圖資源檔案)
- PDF
- JPG
- PNG
- HTML 檔案
- MP3 (音訊檔案)
- TXT 檔案 (指令碼或攝影機連續畫面)
- MHT 檔案 (網頁封存)
- URL 檔案 (網頁連結)
- HTTPS URL 檔案 (Intelligent Insights Widget 的連結)
- WAV (音訊檔案)

匯入的資源檔案新增至資料庫。它們沒有連結至原始檔案。

**注意!**

在每一下列工作之後：

按一下  以儲存設定。

**若要匯入資源檔案：**

1. 按一下 。
  - 隨即顯示**匯入資源**對話方塊。
2. 選取一個或多個檔案。
3. 按一下**開啟**。
  - 所選檔案已新增至清單。
  - 若已匯入檔案，將會顯示訊息方塊。
  - 若您決定重新匯入已匯入過的檔案，將會新增一個項目至清單。

**若要移除資源檔案：**

1. 選取資源檔案。



2. 按一下 。  
選取的資源檔案從清單中移除。

**若要重新命名資源檔案：**

1. 選取資源檔案。
2. 按一下 。  
輸入新名稱。  
原始檔案名稱與建立日期仍然存在。

**若要更換資源檔案的內容：**

1. 選取資源檔案。
2. 按一下 。  
隨即顯示**更換資源**對話方塊。
3. 選取具適當內容的檔案並按一下**開啟**。  
資源名稱繼續存在，原始檔案名稱被新檔案名稱取代。

**若要匯出資源檔案：**

1. 選取資源檔案。
2. 按一下 。  
隨即顯示用於選取目錄的對話方塊。
3. 選取適當目錄並按一下**確定**。  
原始檔案已匯出。

請參考

- 選擇資源對話方塊, 頁面 226

## 16.4.1

### 資源管理員對話方塊

主視窗 >  **地圖與結構** >  > **資源管理員對話方塊**

允許您管理資源檔案。

您可管理下列檔案格式：

- DWF 檔案 (地圖資源檔案)  
若要在 Operator Client 中使用，這些檔案會轉換為點陣圖格式。
- HTML 檔案 (HTML 文件；例如，行動計畫)
- MP3 (音訊檔案)
- TXT 檔案 (文字檔案)
- URL 檔案 (包含網頁或 Intelligent Insights Widget 的連結)
- MHT 檔案 (網頁封存)
- WAV (音訊檔案)
- EXE

 按一下以顯示用於匯入資源檔案的對話方塊。

 按一下以顯示**新增 URL**對話方塊。

 按一下以顯示**連結到外部應用程式**對話方塊。



按一下以移除選取的資源檔案。



按一下以重新命名選取的資源檔案。



按一下以顯示對話方塊，以便使用另一個資源檔案來取代選取的資源檔案。



按一下以顯示用於匯出所選資源檔案的對話方塊。

## 16.4.2

### 選擇資源對話方塊



主視窗 >

地圖與結構 >



可讓您新增 DWF 格式的地圖檔案至邏輯樹狀結構。

#### 選擇資源檔案

按一下檔名以選擇地圖檔案。所選檔案的內容會顯示在預覽窗格中。

#### 管理

按一下以顯示 **資源管理員** 對話方塊。

請參考

- 新增地圖, 頁面 231
- 將地圖指派給資料夾, 頁面 232
- 新增文件, 頁面 226

## 16.5

### 新增文件



主視窗 >

地圖與結構

您可以將文字檔案、HTML 檔案 (包括 MHT 檔案)、URL 檔案 (包含網際網路位址) 或 HTTPS URL 檔案 (例如包括 Intelligent Insights Widget) 做為文件新增。並且您可以新增連結至另一個應用程式。在您新增文件之前，必須匯入文件檔案。

若要匯入文件檔案，請參閱**管理資源檔案**, 頁面 224，取得詳細資訊。

**若要新增地圖文件檔案/新增 Intelligent Insights Widget：**

1. 確認您要新增的文件檔案已匯入。
2. 選取您要在其中增加新文件的資料夾。
3. 按一下 。隨即顯示**選擇資源**對話方塊。
4. 在清單中選取檔案。如果清單中沒有所要的檔案，請按一下**管理**，顯示用於匯入檔案的**資源管理員**對話方塊。
5. 按一下**確定**。新文件會新增至所選的資料夾之下。

請參考

- 選擇資源對話方塊, 頁面 226
- 管理資源檔案, 頁面 224

### 16.5.1

#### 新增 URL對話方塊



主視窗 >

地圖與結構 >



>



可讓您將 HTTP 網際網路位址 (URL) 或 HTTPS 網際網路位址 (例如 Intelligent Insights Widget) 新增至系統。您可將此 URL 做為文件新增至邏輯樹狀結構。使用者可在 Operator Client 中顯示網際網路頁面或 Intelligent Insights Widget。

#### 名稱

輸入 URL 的顯示名稱。

#### URL

輸入 URL。

#### 僅限安全連線

#### 使用者

輸入 HTTPS URL 的使用者名稱。

#### 密碼:

輸入 HTTPS URL 的密碼。

#### 顯示密碼

按一下以啟用顯示輸入的密碼。請小心確認無人能猜出這組密碼。

請參考

- 新增文件, 頁面 226

## 16.6 連結到外部應用程式對話方塊

主視窗 >  地圖與結構 >  資源管理員對話方塊 >  連結到外部應用程式對話方塊

讓您可以新增外部應用程式的連結。此連結在使用這個連結的工作站上必須是有效的。



#### 注意!

開頭有啟動顯示畫面的外部應用程式將無法正常運作。

與 Operator Client 共用功能的外部應用程式將無法正常運作，而且在罕見的情況下可能會導致 Operator Client 當機。

#### 名稱

針對顯示於邏輯樹狀結構中的連結輸入名稱。

#### 路徑

輸入或瀏覽外部應用程式的路徑。此路徑在 Operator Client 的使用者使用這個連結的工作站上必須是有效的。

#### 引數

必要時，請針對執行外部應用程式的指令輸入引數。

## 16.7 新增指令碼

主視窗 >  地圖與結構

在您能新增指令碼之前，必須已匯入或建立指令碼檔案。  
若有必要，請參閱 [設置指令碼, 頁面 78](#) 以取得詳細資訊。

#### 若要新增指令碼檔案：

1. 選取您要在其中增加新指令碼的資料夾。
2. 按一下 。隨即顯示選擇用戶端指令碼對話方塊。

3. 在清單中選取檔案。
4. 按一下**確定**。  
新指令碼已新增至所選取的資料夾之下。

請參考

- 選擇資源對話方塊, 頁面 226



## 16.8 新增攝影機連續畫面



主視窗 > **地圖與結構**

您新增攝影機連續畫面至根目錄，或至邏輯樹狀結構的資料夾中。

**若要新增攝影機連續畫面：**

1. 在「邏輯樹狀結構」中選擇您要其中增加新攝影機連續畫面的資料夾。
2. 按一下 。隨即顯示**連續畫面產生器**對話方塊。
3. 在清單中選擇攝影機連續畫面。
4. 按一下**新增到邏輯樹狀結構**。新的  會新增至所選的資料夾之下。

請參考

- 連續畫面產生器對話方塊, 頁面 228



### 16.8.1 連續畫面產生器對話方塊



主視窗 > **地圖與結構** > 

允許您管理攝影機連續畫面。

**圖示**

	按一下以顯示 <b>新增連續畫面</b> 對話方塊。
	按一下以重新命名攝影機連續畫面。
	按一下以移除選取的攝影機連續畫面。



**注意!**

如果您刪除**連續畫面產生器**對話方塊中的連續畫面，這個連續畫面會自動從顯示牆的**初始連續畫面**清單中移除 (如已有此設置)。

**新增步驟**

按一下以顯示 **新增連續畫面步驟** 對話方塊。

**移除步驟**

按一下以移除選取的步驟。

**步驟**

顯示步驟的編號。特殊步驟的所有攝影機具有相同的停止時間。

**停止**

允許您變更停止時間 (秒)。

**攝影機編號**

按一下儲存格，透過攝影機邏輯編號加以選擇。

**攝影機**

按一下儲存格，透過攝影機名稱加以選擇。

**攝影機功能**

按一下儲存格，以變更此列內攝影機的功能。

**資料**

輸入選取的攝影機功能之持續時間。若要設置此項目，您必須已選擇**攝影機欄**中的一個項目，以及**攝影機功能欄**中的一個項目。

**資料單位**

選擇所選取時間的單位；例如，秒。若要設置此項目，您必須已選擇**攝影機欄**中的一個項目，以及**攝影機功能欄**中的一個項目。

**新增到邏輯樹狀結構**

按一下以便將選取的攝影機連續畫面新增至邏輯樹狀結構，並關閉對話方塊。

**請參考**

- 顯示牆頁面, 頁面 125
- 管理預先設置的攝影機連續畫面, 頁面 229

## 16.9

### 管理預先設置的攝影機連續畫面



主視窗 > **地圖與結構**

您可執行下列工作以管理攝影機連續畫面：

- 建立攝影機連續畫面
- 將具有新停止時間的步驟，新增至現有的攝影機連續畫面
- 從攝影機連續畫面移除步驟
- 刪除攝影機連續畫面

**注意!**

當變更並啟用設置時，重新啟動 Operator Client 之後通常會繼續錄製攝影機連續畫面 (預先設置或自動)。

但在下列狀況下，則不會繼續錄製連續畫面：

設置要顯示連續畫面的監視器已被移除。

設置要顯示連續畫面的監視器模式 (單一檢視/四格畫面檢視) 已變更。

設置要顯示連續畫面的監視器邏輯編號已變更。

**注意!**

在每一下列工作之後：

按一下  以儲存設定。

**若要建立攝影機連續畫面：**

1. 在「邏輯樹狀結構」中選擇您要在其中建立攝影機連續畫面的資料夾。

2. 按一下 .

隨即顯示**連續畫面產生器**對話方塊。

3. 在**連續畫面產生器**對話方塊中按一下 。  
隨即顯示**新增連續畫面**對話方塊。
4. 輸入適當的值。
5. 按一下**確定**。

隨即新增新的攝影機連續畫面 。  
若需各欄位的詳細資訊，請參閱適當應用程式視窗的「線上說明」。

**若要將具有新停止時間的步驟新增至攝影機連續畫面：**

1. 選取所要的攝影機連續畫面。
2. 按一下**新增步驟**。  
隨即顯示**新增連續畫面步驟**對話方塊。
3. 進行適當的設定。
4. 按一下**確定**。  
新步驟已新增至攝影機連續畫面。

**若要從攝影機連續畫面中移除步驟：**

- ▶ 在所要的攝影機連續畫面上按一下滑鼠右鍵，然後按一下**移除步驟**。  
已移除數字最高的步驟。

**若要刪除攝影機連續畫面：**



1. 選取所要的攝影機連續畫面。
2. 按一下 。選取的攝影機連續畫面已移除。

請參考

- [連續畫面產生器對話方塊](#), 頁面 228

## 16.9.1

### 新增連續畫面對話方塊

主視窗 >  **地圖與結構** >  > **連續畫面產生器**對話方塊 > 

允許您設置攝影機連續畫面的內容。

#### 連續畫面名稱

輸入新攝影機連續畫面的名稱。

#### 邏輯編號：

若要以 Bosch IntuiKey 鍵盤來使用，請輸入連續畫面的邏輯編號。

#### 停止時間

輸入合適的停止時間。

#### 每步驟的攝影機

輸入每一步驟中攝影機的編號。

#### 步驟

輸入步驟的合適編號。

## 16.9.2

### 新增連續畫面步驟對話方塊

主視窗 >  **地圖與結構** >  > **新增步驟**按鈕  
允許您將具有新停止時間的步驟，新增至現有的攝影機連續畫面。



**停止時間**

輸入合適的停止時間。

**16.10****新增資料夾**

主視窗 > **地圖與結構**

**若要新增資料夾：**

1. 選擇您要其中增加新資料夾的資料夾。
2. 按一下 。新資料夾會新增至所選的資料夾之下。
3. 按一下  以重新命名資料夾。
4. 輸入新名稱，然後按下 ENTER。

請參考

– *地圖與結構頁面, 頁面 221*

**16.11****新增地圖**

主視窗 > **地圖與結構**

在您新增地圖之前，必須匯入地圖資源檔案。

若要匯入地圖資源檔案，請參閱 *管理資源檔案, 頁面 224*，取得詳細資訊。

**若要新增地圖：**

1. 確認您要新增的地圖資源檔案已匯入。
2. 選取您要其中增加新地圖的資料夾。
3. 按一下 。隨即顯示**選擇資源**對話方塊。
4. 在清單中選取檔案。  
如果清單中沒有所要的檔案，請按一下**管理**，以顯示用於匯入檔案的**資源管理員**對話方塊。
5. 按一下**確定**。

新地圖  隨即新增至所選資料夾。

隨即顯示地圖。

本資料夾中所有裝置將顯示於地圖右上角。

請參考

– *選擇資源對話方塊, 頁面 226*

**16.12****新增連結至另一個地圖**

主視窗 > **地圖與結構**



您已新增至少兩個地圖之後，可在一個地圖上新增對於另一地圖的連結，讓使用者能按一下就從某地圖跳到連結的地圖。

**若要新增連結：**

1. 按一下「邏輯樹狀結構」中的地圖資料夾 .

2. 在地圖上按一下滑鼠右鍵，然後按一下 **建立連結**。  
如此即會顯示 **為連結選擇地圖** 對話方塊。
3. 在對話方塊中按一下地圖 .
4. 按一下 **選取**。
5. 將項目拖曳至地圖上的合適位置。

### 16.12.1 為連結選擇地圖對話方塊



 主視窗 >  **地圖與結構** > 在「邏輯樹狀結構」中選擇地圖資料夾  > 在地圖上按滑鼠右鍵，再按**建立連結**  
允許您選擇地圖，以便建立對於另一個地圖的連結。

 按一下要選擇的另一個地圖。

#### 選取

按一下將連結插入到選取的地圖中。

### 16.13 將地圖指派給資料夾

 主視窗 >  **地圖與結構**  
在您指派地圖之前，必須匯入地圖資源檔案。  
若有必要，請參閱**管理資源檔案**，[頁面 224](#)以取得詳細資訊。  
**若要指派地圖資源檔案：**

1. 在資料夾上按一下滑鼠右鍵，然後按一下 **指派地圖**。  
隨即顯示**選擇資源**對話方塊。
2. 在清單中選取地圖資源檔案。
3. 按一下**確定**。選取的資料夾顯示為 。  
地圖顯示於地圖視窗中。  
本資料夾中所有項目均顯示於地圖左上角。

#### 請參考

- [地圖與結構頁面](#)，[頁面 221](#)
- [選擇資源對話方塊](#)，[頁面 226](#)

### 16.14 管理地圖上的裝置

 主視窗 >  **地圖與結構**  
在您可管理地圖上的裝置之前，必須新增地圖或指派地圖至資料夾，然後新增裝置至此資料夾。



#### 注意!

在每一下列工作之後：

按一下  以儲存設定。

#### 若要在地圖上放置項目：

1. 選取地圖資料夾。



- 將裝置從「裝置樹狀結構」拖曳到地圖資料夾。  
地圖資料夾的裝置會顯示於地圖的左上角。
- 將項目拖曳至地圖上的合適位置。

若只要從地圖中移除「邏輯樹狀結構」內的項目：

- 以滑鼠右鍵按一下地圖上的項目，然後按一下**隱藏**。  
該項目隨即從地圖中移除。  
該項目會保留在邏輯樹狀結構中。
- 若要再次顯示，請在「邏輯樹狀結構」內的裝置上按一下滑鼠右鍵，然後按一下**在地圖中可見**。

若要從地圖及完整的「邏輯樹狀結構」中移除項目：

- 以滑鼠右鍵按一下「邏輯樹狀結構」內的項目，然後按一下**移除**。  
該項目隨即從地圖和「邏輯樹狀結構」中移除。

若要變更攝影機方向的圖示：

- 以滑鼠右鍵按一下項目，指向**變更影像**，然後按一下適當的圖示。  
該圖示即隨之變更。

若要變更項目的色彩：

- 以滑鼠右鍵按一下項目，然後按一下**變更色彩**。選取適當的色彩。  
圖示即隨之變更。

若要略過 / 套用地圖上的某個裝置：

- 以滑鼠右鍵按一下地圖上的特定裝置。
- 按一下**繞過 / 取消繞過**。



#### 注意!

可以在搜尋文字欄位中篩選略過的裝置。

請參考

- 設置略過裝置, 頁面 234
- 地圖與結構頁面, 頁面 221

## 16.15

### 新增故障繼電器



主視窗 >

地圖與結構 >



> 故障繼電器 對話方塊

#### 預定用途

故障繼電器的用途是在發生任何嚴重的系統錯誤時進行切換，以便觸發外部警示 (閃光燈、警報器等)。使用者必須手動重設繼電器。

故障繼電器可以是下列清單中的其中一種繼電器：

- BVIP 編碼或解碼繼電器
- ADAM 繼電器
- 防盜主機輸出

#### 範例

如果發生嚴重影響系統運作的事件 (例如硬碟故障) 或危害站台安全性的事件 (例如參考影像檢查失敗)，就會啟用故障繼電器。例如，這樣可能會觸發聲音警報或自動關門。

### 功能說明

您可以設置單一繼電器做為故障繼電器。當系統根據一組使用者定義的事件觸發其中的事件時，故障繼電器就會自動啟用。啟用繼電器就表示指令將傳送至繼電器以進行關閉。後續的「繼電器已關閉」事件與這個指令無關，而且只會在繼電器狀態發生實體變更時才會產生並接收這個事件！例如，在繼電器關閉之前，將不會傳送這個事件。

除了由使用者定義的事件集自動觸發以外，故障繼電器就如同任何其他繼電器。因此，使用者可以在 Operator Client 中停用故障繼電器。網頁用戶端也允許停用故障繼電器。因為一般存取權限也會套用至故障繼電器，所以所有用戶端都必須考量已登入使用者的權限。

### 若要新增：

1. 在 **故障繼電器** 清單中，選取所需的繼電器。
2. 按一下 **事件...**。  
隨即顯示**故障繼電器的事件選項**對話方塊。
3. 按一下以選取可觸發故障繼電器的所需事件。
4. 按一下**確定**。  
故障繼電器就會新增至系統。

## 16.15.1

### 故障繼電器對話方塊



主視窗 &gt;

地圖與結構 &gt;



&gt; 故障繼電器 對話方塊

您可以將故障繼電器新增至系統。您可以定義要當做故障繼電器使用的繼電器，並且設置可觸發故障繼電器的事件。

繼電器必須已經設置在邏輯樹狀結構中。

#### 故障繼電器

在此清單中，選取所需的繼電器。

#### 事件...

按一下以顯示 **故障繼電器的事件選項** 對話方塊。

## 16.16

### 設置略過裝置



主視窗 &gt;

地圖與結構

可以略過特定的編碼器、攝影機、輸入和繼電器，例如在施工期間。如果略過編碼器、攝影機、輸入或繼電器，則會停止錄影，BVMS Operator Client 不會顯示任何事件或警報，也不會在記錄冊中記錄警報。

略過的攝影機依然會在 Operator Client 中顯示即時視訊，而且操作員還是可以存取舊的錄影。



#### 注意!

如果略過編碼器，則不會針對此編碼器的所有攝影機、繼電器和輸入產生任何警報和事件。如果個別略過特定的攝影機、繼電器或輸入，而且該特定裝置將中斷與編碼器的連線，則依然會產生這些警報。

#### 若要略過/套用「邏輯樹狀結構」或「裝置樹狀結構」中的裝置：

1. 在「邏輯樹狀結構」或「裝置樹狀結構」中，以滑鼠右鍵按一下特定的裝置。
2. 按一下 **繞過 / 取消繞過**。

#### 若要略過 / 套用地圖上的某個裝置：

請參閱 *管理地圖上的裝置*, 頁面 232。

**注意!**

可以在搜尋文字欄位中篩選略過的裝置。

**請參考**

- 管理地圖上的裝置, 頁面 232

## 17

## 排程 頁面



主視窗 >

允許您設置錄影排程與工作排程。



按一下以重新命名選取的「錄影」或「工作排程」。

**錄影排程**

顯示「錄影排程樹狀結構」。選擇項目以進行設置。

**工作排程**

顯示「工作排程樹狀結構」。選擇項目以進行設置。

**新增**

按一下以增加新的「工作排程」。

**刪除**

按一下以刪除選取的「工作排程」。

請參考

- 設置排程, 頁面 238

## 17.1

## 錄影排程 頁面



主視窗 >

> 選擇「錄影排程樹狀結構」內的一個項目  
允許您設置錄影排程。

**週間日**

按一下以顯示週間日的排程表格。隨即顯示所有設置的「錄影排程」時段。

拖曳指標以便為所選的排程選取時段。所有選取的儲存格皆採用所選排程的色彩。

一天的 24 小時會以水平方式顯示。每一小時分成 4 個儲存格。一個儲存格代表 15 分鐘。

**假日**

按一下以顯示假日的排程表格。

**例外日**

按一下以顯示例外日的排程表格。

**新增**

按一下以顯示用於新增所需假日或例外日的對話方塊。

**刪除**

按一下以顯示用於移除假日或例外日的對話方塊。

請參考

- 設置錄影排程, 頁面 238
- 新增假日與特殊日, 頁面 240
- 移除假日與特殊日, 頁面 241
- 重新命名排程, 頁面 241

## 17.2 工作排程 頁面



主視窗 > > 在工作排程樹狀結構中選擇項目  
允許您設置可用的工作排程。您可設置標準或重複模式。

### 標準

按一下以顯示用於設定標準工作排程的排程表格。如果您設定了標準模式，則重複模式對於所選的排程無效。

### 週期性

按一下以顯示排程表格，此表格將用於設定所選「工作排程」的重複模式。例如，您設定每月第二個週二或每年 7 月 4 日的排程。如果您設定了重複模式，則標準模式對於所選的工作排程無效。

### 週間日

按一下以顯示週間日的排程表格。

拖曳指標以便為所選的排程選取時段。所選的儲存格是以所選排程的色彩來顯示。

一天的 24 小時會以水平方式顯示。每一小時分成 4 個儲存格。一個儲存格代表 15 分鐘。

### 假日

按一下以顯示假日的排程表格。

### 例外日

按一下以顯示例外日的排程表格。

### 全部清除

按一下以清除所有可用日（平常日、假日、例外日）的期間。

### 全選

按一下以選擇所有可用日（平常日、假日、例外日）的期間。

### 新增

按一下以顯示用於新增所需假日或例外日的對話方塊。

### 刪除

按一下以顯示用於刪除假日或例外日的對話方塊。

### 週期模式

按一下您希望工作排程具備的重複頻率（每日、每週、每月、每年），然後選擇對應的選項。

### 日模式

拖曳指標以便為重複模式選擇期間。

### 請參考

- [新增工作排程, 頁面 239](#)
- [設置標準的「工作排程」, 頁面 239](#)
- [設置重複的「工作排程」, 頁面 239](#)
- [移除工作排程, 頁面 240](#)
- [新增假日與特殊日, 頁面 240](#)
- [移除假日與特殊日, 頁面 241](#)
- [重新命名排程, 頁面 241](#)

## 18 設置排程



主視窗 > **排程**

有兩種排程類型可以使用：

- 錄影排程
- 工作排程

您可在「錄影排程表格」中設置最多 10 個不同的「錄影排程」。攝影機在這些區段中的行為可能不同。例如，它們可能具有不同的畫面率與解析度設定 (在 **攝影機與錄影** 頁面中設置)。在每一時間點上，只有一個「錄影排程」有效。沒有空隙，也沒有重疊。

您設置「工作排程」，以便排程可在系統中發生的不同事件 (在 **事件** 頁面中設置)。

請參閱字彙中「錄影排程」與「工作排程」的定義。

排程用於 Configuration Client 的其他頁面中：

- **攝影機與錄影** 頁面  
用於設置錄影。
- **事件** 頁面  
用於決定事件何時造成記錄、警報，或執行指令碼。
- **使用者群組** 頁面  
用於決定使用者群組的成員何時可以登入。

- 按一下  以儲存設定。

- 按一下  以復原上次的設定。

- 按一下  以啟用設置。

請參考

- **錄影排程** 頁面, 頁面 236
- **工作排程** 頁面, 頁面 237

### 18.1 設置錄影排程



主視窗 > **排程**

您可將例外日與假日新增到任何錄影排程。這些設定會優先於一般的每週設定。

優先順序自高而低為：例外日、假日、週間日。

「錄影排程」的最大數量是 10。預設會設置前三個項目。您可以變更這些設定。具有灰色圖示  的項目未設置時段。

「錄影排程」共用相同的週間日。

每一項標準工作排程均擁有各自的週間日模式。

**設定「錄影排程」的方式：**

1. 在 **錄影排程** 樹狀結構中選取排程。
2. 按一下 **週間日** 索引標籤。
3. 在 **排程表** 欄位中拖曳指標，以便為所選的排程選取時段。所選的儲存格是以所選排程的色彩來顯示。

**注意：**

- 您可在「錄影排程」的週間日中，用其他錄影排程的色彩來標示一個時段。

請參考



- 錄影排程 頁面, 頁面 236

## 18.2 新增工作排程



主視窗 > 排程

若要新增工作排程：

1. 按一下**新增**。  
隨即加入新的項目。
2. 輸入合適的名稱。
3. 若為標準的工作排程，請按一下**標準**，若為重複的工作排程，請按一下**週期性**。  
如果您變更設定，則會顯示訊息方塊。如果您要變更排程類型，請按一下**確定**。  
標準的工作排程會顯示為 ，重複的工作排程會顯示為 。
4. 為所選的排程進行適當設定。

請參考

- 工作排程 頁面, 頁面 237

## 18.3 設置標準的「工作排程」



主視窗 > 排程

每一項標準工作排程均擁有各自的週間日模式。

若要設置標準的工作排程：

1. 在**工作排程**樹狀結構中選取標準的工作排程。
2. 按一下**週間日**索引標籤。
3. 在**排程表**欄位中拖曳指標，以便為所選的排程選取時段。

請參考

- 工作排程 頁面, 頁面 237

## 18.4 設置重複的「工作排程」



主視窗 > 排程

每一組週期性的工作排程均擁有各自的日模式。

若要設置重複的「工作排程」：

1. 在**工作排程**樹狀結構中，選擇週期性工作排程 。
2. 在**週期模式**欄位中，按一下您要工作排程重複的頻率（**每日**、**每週**、**每月**、**每年**），然後進行對應的設定。
3. 在**開始日期**清單中，選擇合適的開始日期。
4. 在**日模式**欄位中，拖曳指標以選擇合適的期間。

請參考

- 工作排程 頁面, 頁面 237

## 18.5 移除工作排程



主視窗 > > 在 **工作排程** 樹狀結構中選擇項目

**若要移除工作排程：**

1. 在 **工作排程** 樹狀結構中，選擇項目。
2. 按一下 **刪除**。  
工作排程被刪除。指派到此排程的所有項目均未排程。

請參考

– [工作排程 頁面](#), 頁面 237

## 18.6 新增假日與特殊日



主視窗 > **排程**

**注意！**

您可以設置空白的例外日與假日。例外日與假日會取代對應之平常日的排程。

範例：

舊的設置：

週間日的排程從 9:00 到 10:00 設置為作用中

例外日的排程從 10:00 到 11:00 設置為作用中

結果：活動變為從 10:00 到 11:00

假日亦是如此。



您可將假日與例外日新增至錄影排程或工作排程中。

錄影排程會共用相同的假日與例外日。

每一個標準工作排程均擁有各自的假日或例外日模式。

**若要將假日與例外日新增至排程：**

1. 在 **錄影排程**或**工作排程**樹狀結構中，選擇排程。
2. 按一下**假日**索引標籤。
3. 按一下**新增**。  
隨即顯示**新增假日**對話方塊。
4. 選擇一個或多個假日，然後按一下**確定**。  
所選的假日會新增至排程表格中。
5. 拖曳指標以選取適當的時段 (在「錄影排程」中則無法如此執行)。  
所選的儲存格會被清除；反之亦然。
6. 按一下**例外日**索引標籤。
7. 按一下**新增**。  
隨即顯示**新增例外日**對話方塊。
8. 選擇一個或多個特殊日，然後按一下**確定**。  
所選的例外日會新增至排程表格中。
9. 拖曳指標以選取適當的時段 (在「錄影排程」中則無法如此執行)。  
所選的儲存格會被清除；反之亦然。  
新增的假日與例外日的排序順序是依時間先後排列。

**注意：**

– 您可在「錄影排程」的假日或例外日中，用其他錄影排程的色彩來標示一個時段。



請參考

- 錄影排程 頁面, 頁面 236
- 工作排程 頁面, 頁面 237

## 18.7

### 移除假日與特殊日



主視窗 > 排程

您可從錄影排程或工作排程中移除假日與例外日。

**若要從工作排程中移除假日與例外日：**

1. 在 **錄影排程** 或 **工作排程** 樹狀結構中，選擇排程。
2. 按一下 **假日** 索引標籤。
3. 按一下 **刪除**。  
隨即顯示 **選擇要刪除的假日** 對話方塊。
4. 選擇一個或多個假日，然後按一下 **確定**。  
所選的假日會從排程表格中移除。
5. 按一下 **例外日** 索引標籤。
6. 按一下 **刪除**。  
隨即顯示 **選擇要刪除的例外日** 對話方塊。
7. 選擇一個或多個例外日，然後按一下 **確定**。  
所選的例外日會從排程表格中移除。

請參考

- 錄影排程 頁面, 頁面 236
- 工作排程 頁面, 頁面 237

## 18.8

### 重新命名排程



主視窗 >

**若要重新命名排程：**

1. 在 **錄影排程** 或 **工作排程** 樹狀結構中，選擇項目。
2. 按一下 。
3. 輸入新名稱，然後按下 ENTER。項目被重新命名。

請參考

- 錄影排程 頁面, 頁面 236
- 工作排程 頁面, 頁面 237

## 19 攝影機與錄影 頁面



主視窗 > **攝影機與錄影**

顯示「攝影機表格」頁面或「錄影表格」頁面。

允許您設置攝影機屬性與錄影設定。

允許您篩選依據類型顯示的攝影機。

圖示

	按一下將錄影設定從一個錄影排程複製到另一個。
	按一下以顯示 <b>串流品質設定</b> 對話方塊。
	按一下以顯示 <b>排程錄影設定</b> 對話方塊。
	按一下以顯示用於設定所選 PTZ 攝影機之對話方塊。
	顯示所有可用的攝影機，無論攝影機的儲存裝置為何。
	按一下以依據選取的儲存裝置變更「攝影機表格」。
	顯示對應的攝影機表格。沒有可用的錄影設定，因為這些攝影機沒有記錄在 BVMS。



輸入字串並按下 ENTER 鍵，以篩選顯示的項目。僅會顯示有包含字串的項目與其對應的父系項目（僅在樹狀結構中）。將一併提供篩選出的項目計數以及項目總計數。作用中的篩選會以 表示。在字串上加入雙引號進行精確搜尋，例如 "Camera 1" 會精準篩選具有該名稱的攝影機，而不會出現 camera 201。

若要取消篩選，按一下 。

### 19.1 攝影機 頁面



主視窗 > **攝影機與錄影** > 按一下圖示以根據所需的儲存裝置變更「攝影機」頁面，例如



顯示在 BVMS 中可用的攝影機之各種資訊。

允許您變更下列攝影機內容：

- 攝影機名稱
- 音訊來源的指派
- 邏輯編號
- PTZ 控制功能（若有）
- 即時品質（VRM 與即時/本機儲存裝置）
- 錄影設定檔

- 儲存時間上下限
- 關注區域 (ROI)
- 自動網路補充
- 雙重錄影
- ▶ 按一下欄標題，按照此欄將表格排序。

#### 攝影機 - 編碼器

顯示裝置類型。

#### 攝影機 - 攝影機

顯示攝影機的名稱。

#### 攝影機 - 網路位址

顯示攝影機的 IP 位址。

#### 攝影機 - 位置

顯示攝影機的位置。如果攝影機尚未被指派到邏輯樹狀結構，則會顯示 **未指派的位置**。

#### 攝影機 - 裝置系列

顯示所選攝影機所屬的裝置系列名稱。

#### 攝影機 - 編號

按一下儲存格以編輯攝影機被偵測到時自動收到的邏輯編號。如果您輸入已使用的編號，就會顯示對應的錯誤訊息。

攝影機被移除後，邏輯編號又可供使用。

#### 音訊

按一下儲存格以指派音訊來源至攝影機。

如果發生低優先順序的警報，而且具有已設置音訊的攝影機，則即使當時正在播放優先順序較高的警報，也會播放此音訊訊號。但必須是高優先順序的警報沒有設置音訊。

#### 串流 1 - 轉碼器 / 串流 2 - 轉碼器 (僅適用於 VRM 與本機儲存裝置)

按一下儲存格可選擇用來編碼串流的轉碼器。

#### 串流 1 - 品質 / 串流 2 - 品質

選擇即時串流或錄製串流時所需的串流品質。您可以在**串流品質設定**對話方塊中設置品質設定。

#### 串流 1 - 作用中平台 / 串流 2 - 作用中平台

在**串流品質設定**對話方塊內顯示平台設定的名稱。這是唯讀欄，而且會指示哪些設定檔設定將會寫入編碼器。



#### 注意!

只有在選取「安靜」、「標準」或「忙碌」的串流品質設定檔時，才適用。

如果您變更所選攝影機的轉碼器，**作用中平台**的值會變更。目標位元速率會自動調整，也會顯示平台設定的名稱。

#### 即時視訊 - 串流 (僅適用於 VRM、僅具備即時功能的裝置與本機儲存裝置)

按一下為 VRM 或本機儲存裝置/僅具備即時功能的編碼器選取串流。

#### 即時視訊 - 設定檔 (僅適用於 ONVIF 攝影機)

按一下儲存格以瀏覽這個 ONVIF 攝影機的可用即時設定檔 Token。

如果您選取 **<自動>** 項目，就會自動使用最高品質的串流。

#### 即時視訊 - ROI

按一下可啟用 Region of Interest (ROI)。只有當您已針對串流 2 選取**品質**欄中的 H.264 MP SD ROI 或 H.265 MP SD ROI 項目，而且串流 2 已指派給即時視訊時，才能啟用此功能。

**注意：**如果串流 1 用於特定工作站的即時視訊，則在這個工作站上執行的 Operator Client 就無法針對此攝影機啟用 ROI。

 表格中的  會自動啟用。

### 錄影 - 設定

按一下儲存格以選擇所需的錄影設定。您可以在**排程錄影設定**對話方塊中設置可用錄影設定。

### 錄影 - 設定檔 (僅適用於 ONVIF 攝影機)

按一下儲存格以瀏覽這個 ONVIF 攝影機的可用錄影設定檔 Token。選取所需的項目。

### 錄影 - ANR

選取核取方塊以啟用 ANR 功能。只有當編碼器具有適當的韌體版本與適當的裝置類型時，您才能啟用此功能。

### 錄影 - 最大警報前期間

顯示這個攝影機的計算後警報前期間上限。這個值可協助您計算本機儲存媒體的必要儲存容量。



### 注意!

如果已經針對編碼器設置磁碟鏡射 VRM，就無法在**次要錄影**欄中變更這個編碼器的任何設置。

### 次要錄影 - 設定 (只有在已設置次要 VRM 時才能使用)

按一下儲存格以將排程的錄影設定指派給這個編碼器的雙重錄影。

根據您的設置，可能會發生次要錄影的已設置串流品質無效的情況。然後，系統會改用針對主要錄影所設置的串流品質。

### 次要錄影 - 設定檔 (僅適用於 ONVIF 攝影機)

按一下儲存格以瀏覽這個 ONVIF 攝影機的可用錄影設定檔 Token。

 (按一下  所有 時才會顯示)

選擇核取方塊以啟動 PTZ 控制功能。

### 注意：

如需連接埠設定資訊，請參閱 COM1。

**連接埠** (按一下  所有 時才會顯示)

按一下儲存格以指定哪一個編碼器序列埠用於 PTZ 控制功能。如果是連接到 Bosch Allegiant 系統的 PTZ 攝影機，您可選擇 **Allegiant**。對於該攝影機，您不需要使用主幹線路。

**通訊協定** (按一下  所有 時才會顯示)

按一下儲存格以選擇用於 PTZ 控制功能的合適通訊協定。

**PTZ 位址** (按一下  所有 時才會顯示)

輸入 PTZ 控制功能的位址編號。

### 錄影 - 儲存時間下限 [日]

#### 次要錄影 - 儲存時間下限 [日] (僅適用於 VRM 與本機儲存裝置)

按一下儲存格以編輯此攝影機的視訊資料要保留的最少天數。儲存天數少於此天數的錄影不會被自動刪除。

### 錄影 - 儲存時間上限 [日]

#### 次要錄影 - 儲存時間上限 [日] (僅適用於 VRM 與本機儲存裝置)

按一下儲存格以編輯此攝影機的視訊資料要保留的最多天數。只有儲存天數多於此天數的錄影會被自動刪除。0 = 無限制。

請參考

– 在攝影機表格中設置雙重錄影, 頁面 257

- 設定預先定義的位置與輔助指令, 頁面 254
- 設置 PTZ 連接埠設定, 頁面 253
- 設置串流品質設定, 頁面 247
- 在表格中複製與貼上, 頁面 246
- 設置 ANR 功能, 頁面 257
- 匯出攝影機表格, 頁面 247
- 指派 ONVIF 設定檔, 頁面 258
- 設置 ROI 功能, 頁面 256

## 19.2 錄影設定頁面 (僅限 NVR)

主視窗 >  **攝影機與錄影** >  > 按一下錄影排程索引標籤 (例如 ) 可讓您設置指派給您系統 NVR 的所有編碼器的錄影設定。

顯示的錄影排程於**排程**中設置。

只會描述不屬於「攝影機表格」的這些欄。

- ▶ 按一下欄標題，按照此欄將表格排序。

### 連續錄影

在**品質**欄中，按一下儲存格以停用錄影或選擇串流 1 的串流品質。

在  欄中，選擇核取方塊以啟動音訊。

### 即時/事件前錄影

在**品質**欄中，按一下儲存格以選擇串流 2 的即時檢視 (立即播放需要此設定) 以及事件前錄影 (動態和警報錄影需要此設定) 模式的串流品質。若此編碼器啟用雙串流，則您可以為串流 1 選擇即時或事件前錄影。

在  欄中，選擇核取方塊以啟動音訊。

### 動態錄影

在**品質**欄中，按一下儲存格以停用錄影或選擇串流 1 的串流品質。

在  欄中，按一下儲存格以啟動音訊。

在**事件前**欄中，按一下儲存格以選擇動態事件之前的錄影時間 (以秒為單位)。

在**事件後**欄中，按一下儲存格以選擇動態事件之後的錄影時間 (以秒為單位)。

### 警報錄影

在**品質**欄中，按一下儲存格以選擇串流 1 的串流品質。

若要啟用警報錄影，請設置對應的警報。

在  欄中，選擇核取方塊以啟動音訊。

在**事件前**欄中，按一下儲存格以選擇警報之前的時間 (以秒為單位)。

在**事件後**欄中，按一下儲存格以選擇警報之後的時間 (以秒為單位)。

### 請參考

- 在表格中複製與貼上, 頁面 246
- 設置錄影設定 (僅適用於 NVR), 頁面 251
- 複製錄影設定 (僅限 NVR), 頁面 256



## 20 設置攝影機與錄影設定



主視窗 > **攝影機與錄影**

本章提供如何設置 BVMS 內攝影機的相關資訊。

您可設置不同的攝影機內容與錄影設定。

- 按一下  以儲存設定。
- 按一下  以復原上次的設定。
- 按一下  以啟用設定。

請參考

- *攝影機 頁面, 頁面 242*
- *錄影排程設定對話方塊 (僅適用於 VRM 與本機儲存裝置), 頁面 252*
- *串流品質設定對話方塊, 頁面 248*
- *預先定義的位置與 AUX 指令對話方塊, 頁面 255*
- *複製錄影設定 對話方塊 (僅適用於 NVR), 頁面 257*

### 20.1 在表格中複製與貼上

您可在「攝影機表格」、「事件設置表格」, 或「警報設置表格」中, 同時設置許多物件。

您可複製其他列內表格列的可設置值:

- 將列的所有值複製到其他列。
- 僅將列的一個值複製到另一個列。
- 將一個儲存格的值複製到完整的欄。

您可用兩種不同方式來複製值:

- 複製到剪貼簿, 然後貼上。
- 直接複製與貼上

您可決定貼到哪一行:

- 在所有列中複製。
- 在選取的列中複製。

**若要將某列中的所有可設置值複製並貼到另一個列中:**

1. 在具有所要值的列上按一下滑鼠右鍵, 然後按一下 **複製列**。
2. 按一下您要修改的列的標題。  
如果要選擇一行以上, 請按下 CTRL 鍵, 指向其他列標題。
3. 在表格上按一下滑鼠右鍵, 然後按一下 **貼上**。  
值已複製。

**若要將某列中的一個值複製並貼到另一個列中:**

1. 在具有所要值的列上按一下滑鼠右鍵, 然後按一下 **複製列**。
2. 在您要修改的儲存格上按一下滑鼠右鍵, 指向 **將儲存格貼到**, 然後按一下 **目前儲存格**。  
值已複製。

**若要直接複製所有可設置值:**

1. 按一下您要修改的列的標題。  
如果要選擇一行以上, 請按下 CTRL 鍵, 指向其他列標題。
2. 在具有所要值的列上按一下滑鼠右鍵, 指向 **將列複製到**, 然後按一下 **選取的列**。  
值已複製。

**若要直接複製一個值：**

1. 按一下您要修改的列的標題。  
如果要選擇一系列以上，請按下 CTRL 鍵，指向其他列標題。
2. 在具有所要值的儲存格上按一下滑鼠右鍵，指向 **將儲存格複製到**，然後按一下 **欄選項**。  
值已複製。

**若要將儲存格的值複製到此欄內的所有其他儲存格：**

- ▶ 在具有所要值的儲存格上按一下滑鼠右鍵，指向 **將儲存格複製到**，然後按一下 **完整的欄**。  
值已複製。

**若要複製列：**

- ▶ 在列上按一下滑鼠右鍵，然後按一下 **新增重複列**。  
列以新名稱新增在下方。



**請參考**

- **攝影機 頁面**, 頁面 242
- **錄影排程設定對話方塊 (僅適用於 VRM 與本機儲存裝置)**, 頁面 252
- **事件 頁面**, 頁面 259
- **警報 頁面**, 頁面 264

## 20.2

### 匯出攝影機表格

主視窗 >  **攝影機與錄影**  
或

主視窗 >  **攝影機與錄影** > 按一下圖示以根據所需的儲存裝置變更「攝影機」頁面，例如 

顯示在 BVMS 中可用的攝影機之各種資訊。

您可以將「攝影機表格」匯出成 CSV 檔案。

**若要匯出：**

1. 以滑鼠右鍵按一下「攝影機表格」中的任何位置，然後按一下 **匯出表格...**。
2. 在對話方塊中，輸入適當的檔案名稱。
3. 按一下 **儲存**。  
選取的「攝影機表格」就會匯出成 CSV 檔案。

## 20.3

### 設置串流品質設定

**若要新增串流品質設定項目：**

1. 按一下  在清單中增加新項目。
2. 輸入名稱。

**若要移除串流品質設定項目：**

- ▶ 在清單中選擇項目，然後按一下  以刪除項目。  
您無法刪除預設的項目。

**若要重新命名串流品質設定項目：**

1. 在清單中選擇項目。
2. 在 **名稱** 欄位中輸入新名稱。  
您無法重新命名預設的項目。

3. 按一下**確定**。

**若要設置串流品質設定：**

1. 在清單中選擇項目。
2. 進行適當設定。

### 20.3.1

#### 串流品質設定對話方塊



主視窗 >

攝影機與錄影 >

可讓您設置串流品質設定檔，而且之後可在攝影機的**攝影機與錄影**頁面或**排程錄影設定**對話方塊中進行指派。

串流品質結合了視訊解析度、畫面率、最大頻寬與視訊壓縮。

#### 串流品質



選取預先定義的串流品質，然後按一下 ，即可根據預先定義的串流品質加入新的串流品

質。當您選取單一串流並按一下  時，就會複製這個串流品質設定做為無子系的最上層節點。



按一下以刪除所選的串流品質。您無法刪除串流品質設定。

此清單會顯示所有可用的預先定義串流品質設定。我們建議您指派名稱與攝影機平台相同的串流品質。

可用的串流品質設定檔如下：

Image optimized：這些設定已針對影像品質最佳化。可能會造成網路的負擔。

Bit rate optimized：這些設定已針對低頻寬最佳化。可能會降低影像品質。

Balanced：這些設定提供了介於最佳影像品質與最佳頻寬使用方式的折衷選項。

以下是 BVMS 9.0 以來提供的串流品質設定檔，可支援 Bosch 攝影機的Intelligent Streaming功能：

Cloud optimized 1/8 FR：這些設定已針對低頻寬最佳化，而且在所有攝影機類型中都一致。

PTZ optimized：這些設定已針對 PTZ 攝影機最佳化。

Image optimized quiet / standard / busy

Bit rate optimized quiet / standard / busy

Balanced quiet / standard / busy

場景類型類別：

quiet：這些設定已針對低度活動的影像最佳化。89% 靜態場景、10% 一般場景、1% 忙碌場景。

standard：這些設定已針對中度活動的影像最佳化。54% 靜態場景、35% 一般場景、11% 忙碌場景。

busy：這些設定已針對高度活動的影像最佳化。30% 靜態場景、55% 忙碌場景、15% 壅塞場景。

百分比的值與一天中的分佈有關。

預設會指派Balancedstandard設定檔。



#### 注意!

對於攝影機平台的每個組合 (CPP3-CPP7.3) 及每個可用的解析度，都有特定的設定能夠用來為攝影機設定正確的位元速率。

必須手動選取設定檔，連同每部攝影機對應的場景類型。



#### 注意!

如果正在執行更新安裝，則必須手動選取新的設定檔，使其成為作用中狀態。舊的設定檔依然會保留下來。



### 名稱

顯示串流品質的名稱。您新增新的串流品質時，可變更名稱。

### SD 視訊解析度

選擇所要的視訊解析度。針對 HD 品質，您可設定串流 2 的 SD 品質。

### 影像編碼間隔

移動滑桿或輸入適當的值。

系統會協助您計算 IPS 的對應值。

您以影像編碼間隔設置影像編碼與傳送的時間。如果輸入 1，所有影像都將被編碼。輸入 4 代表只有每第 4 個影像才被編碼，並略過接下來的 3 個影像；這對於低頻寬可能特別有用。頻寬愈低此值應愈高，以獲得品質最佳的視訊。

### GOP 結構

選取圖片群組 (GOP) 所需的結構。根據您是否優先考量盡可能產生最低延遲 (僅限 IP 訊框) 或盡可能使用最低頻寬，您可以選擇 IP、IBP 或 IBBP。(部分攝影機無法使用 GOP 選擇。)

### 注意：

只有解析度高達 1080 p 而且來自韌體 6.40 的攝影機才支援 B-frame。

### 目標位元速率 [Kbps]

移動滑桿或輸入合適的值。

您可以限制 encoder 的資料速率，以最佳化網路頻寬的使用方式。對於沒有過多動作的一般場景，應根據所需畫面品質來設定目標資料速率。

若為複雜影像，或是因為頻繁移動而造成影像內容變更頻繁，則可暫時超出此限制，但仍不可超過您在

**最大位元速率 [Kbps]** 欄位中輸入的值。

### 最大位元速率 [Kbps]

移動滑桿或輸入合適的值。

您以最大位元率設定不能被超越的最大傳送速度。

您設定位元率限制，以便能確實決定用於儲存視訊資料的合適磁碟空間。

依據 I 和 P 畫面的視訊品質設定，可能會導致略過個別影像。

在此輸入的值必須高於在 **目標位元速率 [Kbps]** 欄位中輸入的值至少 10%。如果在此輸入的值太低，則會自動調整此值。

### I 畫面距離

此參數可讓您設定用來編碼 I 畫面的間隔。按一下 **自動** 以視需要插入 I 畫面。輸入 1 表示連續產生 I 畫面。輸入 2 表示唯有每隔一個影像產生 I 畫面，而 3 表示每隔兩個影像產生 I 畫面。介於中間的 I 畫面會編碼為 P 畫面。

### 畫面品質等級

您可在為 I-Frame 與 P-Frame 設定 0 與 100 之間的值。最低值會產生最高品質，以及最低的畫面重新整理速率。最高值會產生最高畫面重新整理速率，以及最低的影像品質。

如果可用的傳輸頻寬較低，則應該調整到較高的品質等級，以維持高品質視訊。

### 注意：

您會根據視訊中的動態和細節等級來調整視訊品質。如果您選取 **自動** 核取方塊，將自動調整動態與影像畫質之間的最佳關係。

### VIP X1600 XFM4 Settings

可讓您為 VIP X 1600 XFM4 編碼器模組設置下列 H.264 設定。

**H.264 去格狀濾波器**：選取此選項可使銳利邊緣變得平滑，進而改善視覺品質與預測效能。

**CABAC**：選取此選項以啟用高效率壓縮。這會佔用大量的處理能力。

### 請參考

– [設置串流品質設定, 頁面 247](#)

## 20.4 設置攝影機內容



若要變更攝影機內容：

1. 在**攝影機**欄中，按一下儲存格，然後輸入攝影機的新名稱。  
此名稱會顯示在列出攝影機的其他所有處所。
  2. 在其他欄進行適當的設定。
- 若需各欄位的詳細資訊，請選擇下列對於適當應用程式視窗的連結。

請參考

– [攝影機 頁面](#), [頁面 242](#)

## 20.5 設置錄影設定 (僅限 VRM 和本機儲存裝置)



對於所有新增至裝置樹狀結構 VRM 裝置項目的裝置，您可以設置這些裝置的錄影設定。

**注意：**若要錄影，請確認對應的 VRM 或本機儲存裝置均設置正確。

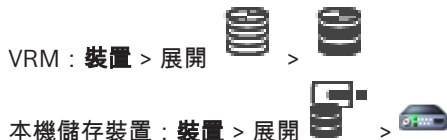

若要新增錄影設定項目：

1. 按一下  在清單中增加新項目。
2. 輸入名稱。



若要移除錄影設定項目：

- ▶ 選擇清單中的項目，然後按一下  以刪除項目。  
您無法刪除預設的項目。

若要重新命名錄影設定項目：

1. 在清單中選擇項目。
2. 在**名稱**欄位中輸入新名稱。  
您無法重新命名預設的項目。
3. 按一下**確定**。

若要設置錄影設定：

1. 在清單中選擇項目。
2. 進行適當的設定，然後按一下**確定**。
3. 按一下  或  。

4. 在**錄影**欄中，針對每個編碼器選擇所要的錄影設定。

若需各欄位的詳細資訊，請參閱適當應用程式視窗的「線上說明」。

請參考

– [錄影排程設定對話方塊 \(僅適用於 VRM 與本機儲存裝置\)](#), [頁面 252](#)

## 20.6 設置錄影設定 (僅適用於 NVR)

主視窗 >  **攝影機與錄影** > 按一下  > 按一下錄影排程索引標籤 (例如 )  
在您的錄影設定之前，請設定串流品質等級。



**注意：**若要錄影，確認對應的 NVR 設定正確 (**裝置** > 展開  >  > **硬碟儲存裝置** 索引標籤)。

### 注意!









所有編碼器的警報前錄影均使用其即時檢視設定。

若為支援雙串流的編碼器，均以獨立方式設定即時/事件前錄影、動態錄影以及警報錄影的設定。

若為僅支援單一串流的編碼器 (例如，VideoJet 8004)，即時檢視與錄影採用相同的串流。在此狀況下，則會優先使用錄影設定，此時即時檢視會使用串流品質設定，進行連續、動態與警報錄影。只有當已停用連續錄影時，您才能進入即時/事件前的設定。

您可以將工作站的即時串流從串流 2 (預設) 切換為串流 1 (**裝置** > 展開  >  > **設定** 索引標籤 > 覆寫 **[攝影機與錄影]** 頁面中的設定)，或切換編碼器的串流。此設定並不影響事件前錄影。

### 若要設置錄影設定：

1. 在 **連續錄影** 的  欄中，選擇所要的串流品質或停用連續錄影。
2. 在  欄中，選擇核取方塊以啟動音訊。
3. 在 **即時/事件前錄影** 的  欄中，選擇所要的串流品質或選擇串流 1。
4. 在  欄中，選擇核取方塊以啟動音訊。
5. 在 **動態錄影** 的  欄中，選擇所要的串流品質，或停用動態錄影。
6. 在  欄中，選擇核取方塊以啟動音訊。
7. 在 **事件前** 欄中，按一下儲存格並輸入適當的時間。
8. 在 **事件後** 欄中，按一下儲存格並輸入適當的時間。
9. 在 **警報錄影** 的  欄中，選擇所要的串流品質或停用警報錄影。
10. 在  欄中，選擇核取方塊以啟動音訊。
11. 在 **事件前** 欄中，按一下儲存格並輸入適當的時間。
12. 在 **事件後** 欄中，按一下儲存格並輸入適當的時間。

### 注意!

若動態錄影的事件前時間與警報錄影的事件前時間相異，則兩者均採較高者使用。

若設定的事件前時間將與前一個警報或動態錄影的時間重疊，則該次的事件前錄影將在前一個錄影結束後才開始。

若需各欄位的詳細資訊，請參閱適當應用程式視窗的「線上說明」。

### 請參考

- [攝影機 頁面](#), [頁面 242](#)

## 20.7 錄影排程設定對話方塊 (僅適用於 VRM 與本機儲存裝置)



主視窗 > **攝影機與錄影** >

讓您針對所有可用的裝置系列，設置依照排程的錄影設定。僅限在裝置系列中有至少一個編碼器已新增至裝置樹狀結構，才可使用該裝置系列。在 **攝影機** 表格中，您可將這類錄影設定指派給各個攝影機。您使用的錄影排程是在 **排程** 頁面上設定。

**注意：**所有裝置系列均提供開啟或關閉一般錄影的功能。

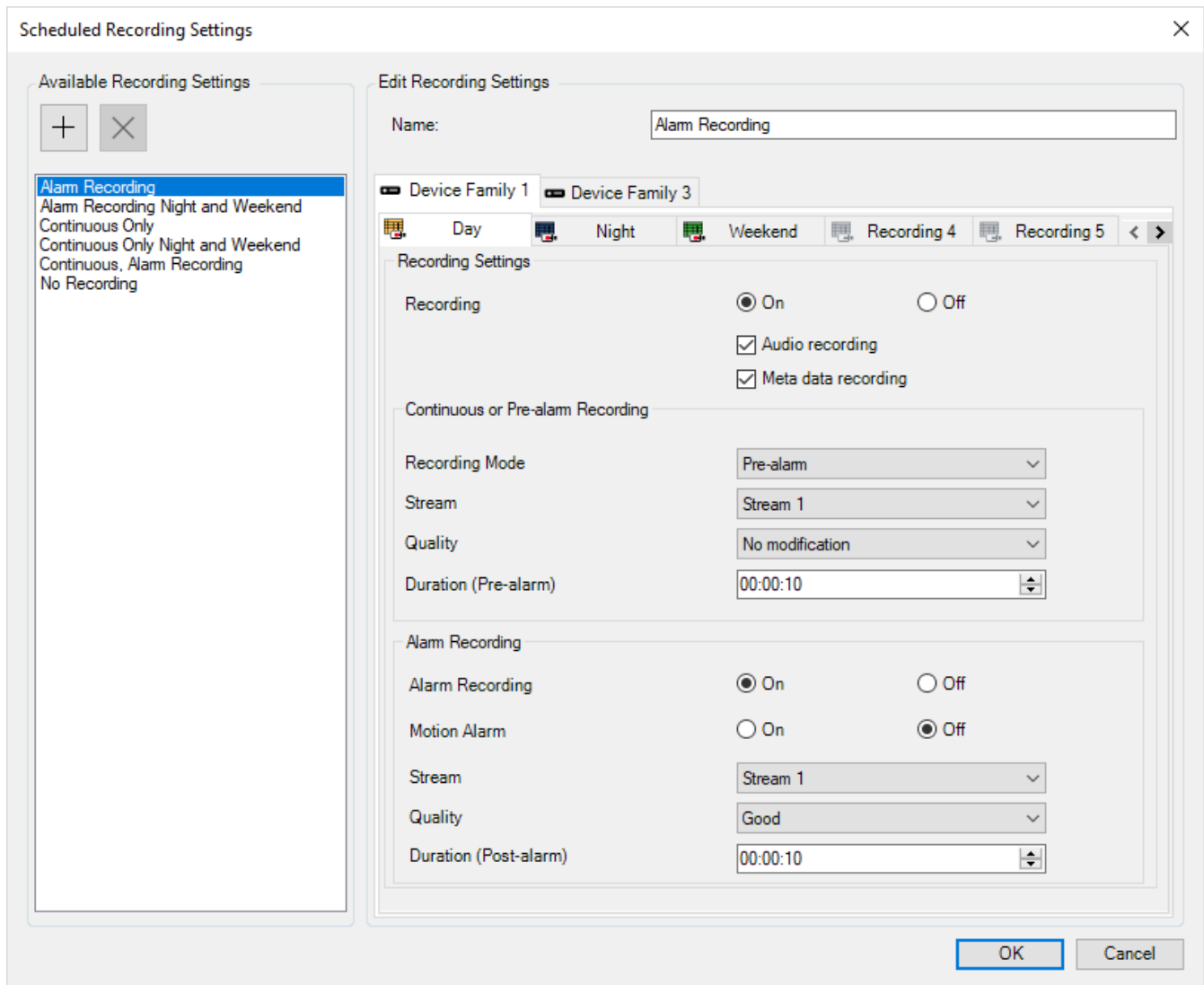

### 可用錄影設定

選擇預先定義的錄影設定以變更其屬性。您可以新增或刪除使用者定義的設定。

### 名稱

輸入新錄影設定的名稱。



選取所需的裝置系列以設置該裝置系列可用的錄影設定。



對於選取的裝置系列，選擇「錄影排程」以設置錄影設定。

### 錄影

開啟或關閉一般錄影 (連續與警報前)。

**錄音**

選取是否要錄製視訊。

**中繼資料錄影**

選取是否要錄製中繼資料。

**錄影模式**

選擇所要的錄影模式。

可以使用下列項目：

- 連續
- 警報前

**串流**

選擇用於一般錄影所要的串流。

**注意：**可用的串流需視裝置系列而定。

**品質**

選擇用於一般錄影所要的串流品質。可用的品質設定是在**串流品質設定**對話方塊中設置。

**期間 (警報前)**

輸入警報之前所要的錄影時間。請以 hh.mm.ss 的格式輸入時間。

**注意：**只有在選取**警報前**時才會啟用。

**注意!**

若警報前時間介於 1 與 10 秒之間，且有足夠的 RAM 空間可用時，警報前時間會自動儲存在編碼器的 RAM 中，否則會儲存在儲存裝置中。

若警報前時間大於 10 秒，警報前時間會儲存在儲存裝置中。

只有 5.0 版以上的韌體才提供將警報前時間儲存在編碼器 RAM 中的功能。

**警報錄影**

讓您開啟或關閉此攝影機的警報錄影功能。

**動態警報**

讓您開啟或關閉動態觸發的警報錄影。

**串流**

選擇用於警報錄影的串流。

**注意：**可用的串流需視裝置系列而定。

**品質**

選擇用於警報錄影所要的串流品質。可用的品質設定是在**串流品質設定**對話方塊中設置。

僅適用於屬於裝置系列 2 或 3 的裝置：當您選取**禁止修改**項目時，警報錄影會使用與連續/警報前錄影相同的品質。我們建議使用**禁止修改**項目。當您選擇警報錄影的串流品質時，只有影像編碼間隔與目標位元率的值會根據串流品質的設定進行修改。至於其他所使用的品質設定，則是設置於指派至連續/警報前錄影的品質設定。

**期間 (警報後)**

輸入想要的警報錄影時間。請以 hh.mm.ss 的格式輸入時間。



請參考

- 在表格中複製與貼上, 頁面 246
- 設置錄影設定 (僅限 VRM 和本機儲存裝置), 頁面 250

## 20.8

### 設置 PTZ 連接埠設定



主視窗 >  裝置 >  >  > 介面 索引標籤 > 週邊 索引標籤

您只能設置在其中能控制攝影機，而且啟動控制功能的編碼器之連接埠設定。  
當切換編碼器或 PTZ 攝影機時，將不會保留連接埠設定。您必須重新設置這些值。  
請在韌體更新之後，檢查連接埠設定。

**若要設置編碼器的連接埠設定：**



- ▶ 請進行適當設定。

儲存後，這些設定會立即生效。您不需要啟用設置。

若需各欄位的詳細資訊，請參閱適當應用程式視窗的「線上說明」。

## 20.9



### 設定預先定義的位置與輔助指令

主視窗 >  攝影機與錄影 > 

您可以預先定義並儲存 PTZ、ROI 和全景攝影機的攝影機位置。對於 PTZ 攝影機，您也可以定義輔助指令。

**注意：**請先設置 PTZ 攝影機的連接埠設定，然後再設置 PTZ 攝影機設定。否則，PTZ 控制功能在此對話方塊中無法作用。



**若要設定預先定義的位置：**

1. 在**攝影機**表格中，選擇所要的編碼器。
2. 僅適用於 PTZ 攝影機：若要啟用 PTZ 攝影機的控制功能，在  欄中，選擇核取方塊。
3. 按一下  按鈕。  
隨即顯示**預先定義的位置和輔助指令**對話方塊。
4. 您可以定義要使用的預先定義位置數目。
5. 選取要定義的位置。
6. 在預覽視窗中，使用滑鼠控制瀏覽要設置的位置。  
捲動以放大和縮小，拖動以移動影像部分。
7. 若有必要，請輸入所設定位置的名稱。
8. 按一下  以儲存預先定義的位置。

**注意：**每個預先定義的位置，都要按一下 。否則不會儲存位置。

9. 按一下**確定**。

**若要顯示所設置預先定義的位置：**

1. 在**攝影機**表格中，選擇所要的編碼器。
2. 按一下  按鈕。  
隨即顯示**預先定義的位置和輔助指令**對話方塊。
3. 選取適當的位置。
4. 按一下 。  
預覽視窗中隨即顯示預先定義的攝影機位置。

**注意：**

PTZ 和 ROI 攝影機的預先定義位置會直接儲存在攝影機上。全景攝影機的預先定義位置則是儲存在 BVMS 中。

PTZ 攝影機會實體移動到預先定義的位置。全景和 ROI 攝影機僅顯示完整攝影機檢視的影像部分。

**若要為 PTZ 攝影機設定輔助指令：**

1. 在攝影機表格中，選擇所要的編碼器。

2. 按一下  按鈕。  
隨即顯示預先定義的位置和輔助指令對話方塊。

3. 選取 **Aux 指令** 索引標籤。

4. 進行適當的設定。

5. 按一下  以儲存預先定義的指令。

若需各欄位的詳細資訊，請參閱適當應用程式視窗的「線上說明」。

**請參考**

- 預先定義的位置與 AUX 指令對話方塊, 頁面 255
- 設置 PTZ 連接埠設定, 頁面 253
- 設置警報, 頁面 276
- 選擇影像窗格內容對話方塊, 頁面 265
- 警報選項對話方塊, 頁面 267
- 選取影像窗格內容對話方塊 (MG), 頁面 266

## 20.10

### 預先定義的位置與 AUX 指令對話方塊





可讓您設置 PTZ、ROI 或全景攝影機。

若為 ROI 和全景攝影機，就沒有輔助指令可用。

**注意：**請先設置 PTZ 攝影機的連接埠設定，然後再設置 PTZ 攝影機設定。否則，PTZ 控制功能在此對話方塊中無法作用。

**圖示**

	按一下以移動攝影機至預先定義的位置，或執行指令。
	按一下以儲存預先定義的位置或指令。

**預先定義位置 索引標籤**

按一下以顯示具有預先定義位置的表格。

**編號**

顯示預先定義位置的編號。

**名稱**

按一下儲存格以編輯預先定義的位置名稱。

**Aux 指令索引標籤 (僅適用於 PTZ 攝影機)**

按一下以顯示具有輔助指令的表格。

**注意：**如果 ONVIF 編碼器支援輔助指令，ONVIF 編碼器就會直接提供輔助指令。

**編號**

顯示輔助指令的編號。

**名稱**

按一下儲存格以編輯指令的名稱。

**代碼**

按一下儲存格以編輯指令的程式碼。

**請參考**

- 設置 PTZ 連接埠設定, 頁面 253
- 設定預先定義的位置與輔助指令, 頁面 254

## 20.11 設置 ROI 功能



主視窗 > **攝影機與錄影** >

您可以針對固定的 HD 攝影機啟用 ROI 功能。

您必須將串流 2 設置為即時視訊，而且必須針對串流 2 設置 H.264 MP SD ROI 或 H.265 MP SD ROI 轉碼器。

請在要使用 ROI 的每個工作站上，確定串流 2 用於即時視訊。

**若要啟用 ROI：**

1. 在**串流 2 - 轉碼器**欄中，選取 H.264 MP SD ROI 或 H.265 MP SD ROI 轉碼器。
2. 在**即時視訊 - 串流**欄中，選取**串流 2**。
3. 在**即時視訊 - ROI**欄中，按一下以選取核取方塊。

**若要停用 ROI：**

1. 在**即時視訊 - ROI**欄中，按一下以停用核取方塊。
2. 在**串流 2 - 轉碼器**欄中，選取所需的轉碼器。

**請參考**

- 攝影機 頁面, 頁面 242

## 20.12 複製錄影設定 (僅限 NVR)



主視窗 > **攝影機與錄影** > 按一下錄影裝置的圖示 (例如  ) > 按一下「錄影排程」索引標

籤 (例如 )

您可將錄影設定從一個錄影排程複製到另一個。

**若要複製所選表格列的錄影設定：**

1. 選擇具備您所要錄影設定的表格列。
2. 按一下 。隨即顯示**複製錄影設定**對話方塊。
3. 在清單中選擇您要將設定複製到哪一個「錄影排程」。
4. 按一下**複製目前的選擇**。
5. 按一下**確定**。隨即複製所選表格列的錄影設定。

**若要複製「錄影排程」的所有錄影設定：**

1. 按一下 。隨即顯示**複製錄影設定**對話方塊。
2. 在清單中選擇您要將設定複製到哪一個「錄影排程」。
3. 按一下**全部複製**。
4. 按一下**確定**。隨即複製所有表格列的錄影設定。



## 20.12.1 複製錄影設定 對話方塊 (僅適用於 NVR)

主視窗 >  **攝影機與錄影** > 按一下錄影裝置的圖示 (例如 ) > 按一下錄影排程索引標籤

(例如  > )

允許您將錄影設定從一個錄影排程複製到另一個。

### 全部複製

按一下將選取的排程之所有錄影設定複製到另一個排程。

### 複製目前的選擇

按一下只將選取的表格列之錄影設置複製到另一個排程。

## 20.13 設置 ANR 功能

主視窗 >  **攝影機與錄影** > 

在啟用 ANR 功能之前，您必須先將編碼器的儲存媒體新增至所需的編碼器並且設置這個儲存媒體。

您必須停用編碼器的雙重錄影，才能設置 ANR。

ANR 功能只能在具有韌體版本 5.90 或更新版本的編碼器上運作。並非所有編碼器類型都支援 ANR，即使安裝了正確的韌體版本也一樣。

### 若要啟用：

- ▶ 在所需的攝影機列中，選取 **ANR** 欄的核取方塊。

### 請參考

- 在攝影機表格中設置雙重錄影, 頁面 257
- 攝影機 頁面, 頁面 242
- 設置編碼器的儲存媒體, 頁面 195

## 20.14 在攝影機表格中設置雙重錄影

主視窗 >  **攝影機與錄影** > 

您必須停用 ANR 功能才能設置雙重錄影。

如果您針對多頻道編碼器的單一攝影機設置雙重錄影，系統就會確定這個編碼器的所有攝影機都設置相同的錄影目標。

### 若要設定：

1. 在 **次要錄影 - 目標** 欄中，按一下所需編碼器的儲存格，然後按一下次要 VRM 的所需集區。受影響編碼器的所有攝影機都會自動設置為錄製到選取的次要 VRM。
2. 在 **設定** 欄中，選取排程的錄影設定。

### 請參考

- 在裝置樹狀結構中設置雙重錄影, 頁面 162
- 設置 ANR 功能, 頁面 257
- 雙重 / 容錯移轉錄影, 頁面 24
- 攝影機 頁面, 頁面 242

## 20.15 管理視訊串流閘道

請參考

- *Video Streaming Gateway 裝置頁面, 頁面 171*
- *新增 Bosch 編碼器對話方塊, 頁面 174*
- *新增 ONVIF 編碼器對話方塊, 頁面 174*
- *新增 JPEG 攝影機對話方塊, 頁面 176*
- *新增 RTSP 編碼器對話方塊, 頁面 177*

### 20.15.1 指派 ONVIF 設定檔



主視窗 >

攝影機與錄影 >

您可以將 ONVIF 媒體設定檔 Token 指派給 ONVIF 攝影機。

您可以針對即時視訊或錄影進行指派。

**若要指派即時視訊 Token :**

- ▶ 在 **即時視訊 - 設定檔** 欄中，選取所需的項目。

**若要指派錄影 Token :**

- ▶ 在 **錄影 - 設定檔** 欄中，選取所需的項目。

請參考

- *攝影機 頁面, 頁面 242*



## 21

## 事件 頁面



主視窗 > **事件**

顯示具有所有可用事件的「事件樹狀結構」，以及每一事件的「事件設置表格」。事件是依據它們的類型而分組，例如，連續錄影或警報錄影等所有攝影機錄影事件會被分到「錄影模式」群組之下。

可用的事件會不限於它們的對應裝置而分組。裝置的狀態變化超越  而顯示為 。所有其他事

件在裝置相依群組之下顯示為 。

您可為每一事件設置：

- 依據排程觸發警報 (不適用於所有事件)。
- 依據排程記錄事件。如果事件已記錄，它會顯示於 Operator Client 的「事件清單」中。
- 依據排程執行指令碼 (不適用於所有事件)。

- 對於類型為  的事件：將文字資料新增至錄影。

如果發生事件，就會執行您的設定。

您可建立結合數個事件與布林運算式的「複合事件」。

- ▶ 按一下樹狀結構項目以顯示對應的「事件設置表格」。



按一下以複製事件。使用它來產生某事件的多個警報。



按一下以刪除複製或複合事件。



按一下以重新命名選取的「複合事件」。



按一下以顯示對話方塊，以便使用其他事件 (最多 10 個) 的布林運算式來建立「複合事件」。

「複合事件」被新增至「事件設置表格」中。



按一下以編輯選取的「複合事件」。



按一下以顯示用於建立與編輯指令碼的對話方塊。



輸入字串並按下 ENTER 鍵，以篩選顯示的項目。僅會顯示有包含字串的項目與其對應的父系項目 (僅在樹狀結構中)。將一併提供篩選出的項目計數以及項目總計

數。作用中的篩選會以  表示。在字串上加入雙引號進行精確搜尋，例如 "Camera 1" 會精準篩選具有該名稱的攝影機，而不會出現 camera 201。

若要取消篩選，按一下 。

請參考

- 設置事件與警報, 頁面 271
- 設置指令碼, 頁面 78
- 選項對話方塊 (設定功能表), 頁面 99
- 設置閃爍的作用點, 頁面 278

## 21.1

## 去除抖動設定索引標籤

**注意：**部分事件的「去除抖動設定」索引標籤因為技術限制而無法使用。

讓您針對選取的事件設置去除抖動設定。

**去除抖動時間**

在所輸入的這段期間，所有其他事件均會受到忽略。

**事件狀態優先順序**

您可以針對事件狀態指派優先順序設定。

**編輯優先順序**

按一下以顯示用於設置優先順序設定的對話方塊。

**新增設定**



按一下以新增一列用於設置去除抖動設定，且與所有裝置所使用的去除抖動設定皆不相同。



**移除設定**

按一下以移除選取的一列。若要選取列，按一下左方的列標題即可。

**21.2****進階地圖顯示的設定索引標籤**

只有當您在選項對話方塊中按一下以核取**啟用進階狀態顯示 (地圖上的作用點顏色取決於狀態)**選項或**啟用進階警報顯示 (地圖上的作用點顏色取決於警報)**選項時，才可以在地圖上設置色彩狀態。

針對每個  事件或警報，您都可以設置作用點的背景色彩和行為 (閃爍或不閃爍)。例如，您可以為裝置設置  事件或警報，這樣當此裝置的狀態變更時，地圖上的裝置圖示就會開始閃爍。您還可以設置所有作用點的顯示優先順序。如果相同裝置發生不同事件，就必須進行這項設置。(1 = 最高優先順序)

設置的色彩對具有相同顯示優先順序的所有作用點皆有效。您可以變更任何  事件或警報的色彩、行為和優先順序：對於優先順序相同的所有其他  事件或警報，其所有的作用點都會套用變更的色彩和行為。

**在地圖上啟用色彩狀態**

按一下以使其裝置屬於此事件的作用點可顯示彩色背景，且在地圖上可閃爍。

**在地圖上顯示優先順序：**

按一下箭頭以變更屬於此事件裝置之作用點的優先順序。

**地圖上的背景色彩：**

按一下色彩欄位以選取用於屬於此事件裝置之作用點的背景色彩。

**注意：**所有裝置中優先順序相同的所有狀態事件都會顯示同樣的色彩。

**閃爍**

按一下以啟用屬於此事件裝置之作用點的閃爍功能。

**21.3****事件設置的設定索引標籤****裝置**

顯示裝置或排程的名稱。

**網路**

顯示對應的 IP 裝置之 IP 位址。

**觸發警報**

按一下儲存格以選擇用於觸發警報的錄影或工作排程。

如果您要觸發警報，而且與時間點無關，請選擇**永遠**。

如果您不要觸發警報，請選擇**從不**。

**記錄**

在**排程**欄中，按一下儲存格以選擇用於記錄的錄影或工作排程。

如果您要記錄事件，而且與時間點無關，請選擇**永遠**。

如果您不要記錄事件，請選擇**從不**。

#### 指令碼

在 **指令碼** 欄中，按一下儲存格以選擇指令碼。

在 **排程** 欄中，按一下儲存格以選擇用於執行指令碼的錄影或工作排程。

如果您要執行指令碼，而且與時間點無關，請選擇 **永遠**。

如果您不要執行指令碼，請選擇 **從不**。

#### 文字資料錄影

您可以進行設置，將文字資料新增至攝影機的連續錄影。

**注意：**此欄僅適用於包含文字資料的事件，例如：**ATM/POS 裝置 > ATM 輸入 > 資料輸入**

## 21.4

### 指令碼編輯器對話方塊



允許您建立或編輯指令碼。



按一下以儲存變更的設定。



按一下以還原儲存的設定。



按一下以檢查指令碼的程式碼。



按一下以建立程式碼片段檔案。



按一下以刪除程式碼片段檔案。



按一下以顯示用於匯入指令碼檔案的對話方塊。



按一下以顯示用於匯出指令碼檔案的對話方塊。



按一下可將現有指令碼轉換為其他可用指令碼語言。所有現有指令碼文字會被刪除。



按一下以顯示 BVMS 指令碼 API 的線上說明。



按一下以顯示 BVMS 的線上說明。



按一下以關閉**指令碼編輯器**對話方塊。

請參考

- [設置指令碼](#), 頁面 78

## 21.5

### 建立複合事件 / 編輯複合事件對話方塊



允許您建立或修改複合事件。



輸入字串並按下 ENTER 鍵，以篩選顯示的項目。僅會顯示有包含字串的項目與其對應的父系項目（僅在樹狀結構中）。將一併提供篩選出的項目計數以及項目總計

數。作用中的篩選會以 表示。在字串上加入雙引號進行精確搜尋，例如 "Camera 1" 會精準篩選具有該名稱的攝影機，而不會出現 camera 201。

若要取消篩選，按一下 。

#### 事件名稱

輸入所要的「複合事件」名稱。

#### 事件狀態

選擇應屬於「複合事件」一部分的狀態變化。

#### 物件

選擇所選事件狀態的一個或多個可用物件。此狀態與所選的物件會顯示在「複合事件」樹狀結構中，作為根運算子的直屬子項目。

#### 複合事件:

讓您在「複合事件」樹狀結構中建立複合事件。該運算子會結合布林運算子的所有直屬子項目 (AND、OR)。

請參考

- 建立複合事件, 頁面 274
- 編輯複合事件, 頁面 275

## 21.6 選擇指令碼語言對話方塊



允許您設置指令碼的指令碼語言。  
您無法變更現有指令碼的指令碼語言。

#### 指令碼語言

選擇所要的指令碼語言。

請參考

- 設置指令碼, 頁面 78

## 21.7 編輯事件類型的優先順序對話方塊



若可行，您可為事件類型不同狀態變更設定優先順序，例如「虛擬輸入關閉」和「虛擬輸入開啟」。具有較高優先順序的狀態變更會覆寫另一具有較低優先順序狀態變更的防止誤動時間。

#### 優先順序名稱:

輸入優先順序設定的名稱。

#### 狀態值

顯示選定事件的事件狀態名稱。

#### 狀態優先順序

輸入所要的優先順序。1=最高優先順序，10=最低優先順序。

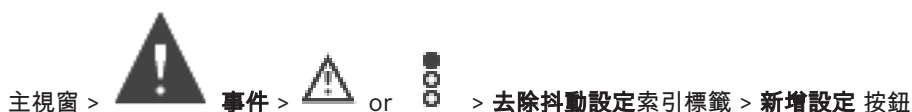

## 21.8 選擇裝置對話方塊



**選擇**

針對所要的項目選擇此核取方塊，然後按一下**確定**，即可在**具有偏差去除抖動設定的裝置**表格中新增一列。

**21.9****文字資料錄製對話方塊**

主視窗 >  **事件** > 在事件樹狀結構中選取  **資料輸入** (必須有文字資料可用，例如：**門廉讀卡機裝置 > 門廉讀卡機 > 拒絕的卡 > 文字資料錄影欄 > ...**)  
您可以設置要將文字資料新增至連續錄影的攝影機。

**請參考**

- [觸發有文字資料的警報錄影, 頁面 277](#)

## 22

## 警報 頁面



主視窗 > **警報**

顯示每一事件的「事件樹狀結構」與「警報設置表格」。只有**事件**頁面上設置的事件才會顯示。在表格中您為每一事件設置如何顯示此事件觸發的警報，以及發生此警報時，哪些攝影機被記錄與顯示。

某些事件預設設置為警報，例如系統錯誤。

您無法為下列事件設置警報：

- 錄影模式變更
- 警報狀態變更
- 大部分的使用者動態，例如 PTZ 動作





按一下以顯示**資源管理員**對話方塊。



顯示對話方塊以設定對此 Management Server 有效的警報設定。



輸入字串並按下 ENTER 鍵，以篩選顯示的項目。僅會顯示有包含字串的項目與其對應的父系項目（僅在樹狀結構中）。將一併提供篩選出的項目計數以及項目總計數。作用中的篩選會以  表示。在字串上加入雙引號進行精確搜尋，例如 "Camera 1" 會精準篩選具有該名稱的攝影機，而不會出現 camera 201。

若要取消篩選，按一下 。

▶ 按一下樹狀結構項目以顯示對應的「警報設置表格」。

**裝置**

顯示在「事件樹狀結構」中選取的事件條件之裝置。

**網路位址**

顯示對應的 IP 裝置之 IP 位址。

**裝置**

按一下**優先順序**欄中的儲存格以輸入所選警報的警報優先順序（100 是低優先順序，1 是高優先順序）。按一下**標題**欄中的儲存格以輸入要在 BVMS 中顯示的警報標題，例如要在警報清單中顯示的標題。按一下**色彩**欄中的儲存格以顯示對話方塊，以便選擇要在 Operator Client 顯示的警報色彩，例如要在警報清單中顯示的色彩。

**警報識別**

在 1-5 的其中一個欄位按一下儲存格中的 ... 以顯示對話方塊來選擇攝影機。

您只能選擇已新增至 **地圖與結構** 內邏輯樹狀結構的攝影機。

您可在 **警報設定** 對話方塊中，設定可用警報影像窗格的數量。

在 **音訊檔案** 欄中按一下儲存格中的 ... 以顯示對話方塊，供您選擇發生警報時要播放的音訊檔案。

**警報選項**

按一下儲存格中的 ...，以顯示**警報選項**對話方塊。

請參考

- [警報處理, 頁面 32](#)

## 22.1

## 警報設定對話方塊



主視窗 > **警報** >



**警報設定 索引標籤****每個警報的影像窗格數量上限:**

輸入發生警報時，要顯示的警報影像窗格的最大數目。

**自動清除時間**

輸入警報被自動清除之前的秒數。

這僅適用於在警報頁面中設定為 **設置時間 ([警報設定] 對話方塊)** 後自動清除警報的警報。

**警報影像視窗中的多列警報顯示**

選取此核取方塊可啟用警報影像視窗的多列警報模式。

**注意!**

如果是現有的警報設置，則會開啟多列警報模式；如果是新的警報設置，預設值為關閉，而且單一檢視模式為作用中狀態。

**設定依狀態觸發的警報錄影持續時間限制：**

選擇核取方塊以啟用狀態觸發警報錄影的期間限制。輸入警報錄影期間的分鐘數。在達到定義的時間之後，會自動停止警報錄影。

使用者可以輸入介於 1 到 1440 分鐘之間的期間。

當警報觸發已設定期間限制的錄影：

- 如果在達到逾時之前觸發警報，錄影會持續，而且逾時從 0 重新開始。
- 如果在達到逾時之前取消警報，錄影會持續，直到已設定的警報後逾時為止。

**監視器群組 索引標籤****警報優先順序相同時的顯示順序**

選擇所要的項目，針對具有相同優先順序的警報根據其時間戳記進行排序。

**顯示空白畫面**

按一下以設置沒有用於警報顯示的監視器無任何顯示。

**繼續即時顯示**

按一下以設置沒有用於警報顯示的監視器顯示即時顯示畫面。

請參考

- [設置所有警報的設定, 頁面 276](#)

**22.2****選擇影像窗格內容對話方塊**

主視窗 > 警報 > 或 > 警報影像窗格欄 > 按一下 1-5 欄任一欄的 ... 可讓您選擇當發生所選警報時，要顯示和錄製 (若該項目為攝影機) 的邏輯樹狀結構項目。

**注意!**

警報影像窗格中顯示的地圖會進行最佳化顯示，並只含有基本 .dwf 檔案的初始檢視。

**搜尋項目**

輸入要在邏輯樹狀結構中尋找項目的文字。

**尋找**

按一下以尋找在其說明中含有輸入之搜尋文字的攝影機。

**即時**

按一下以決定發生警報時，會顯示攝影機的即時影像。

**立即播放**

按一下以決定顯示攝影機的立即播放。

警報立即播放的倒轉時間是在**操作者功能**頁面上進行設置，詳情請參閱**操作員功能頁面**，[頁面 289](#)。

**暫停播放**

選擇核取方塊以顯示具有暫停的立即播放之警報立即播放攝影機。若有需要，使用者可開始立即播放。

**循環播放**

選擇核取方塊以透過循環立即播放，來顯示警報立即播放攝影機。

在警報影像窗格中循環立即播放的持續時間是，倒轉時間加上警報狀態的持續時間加上倒轉時間。

**錄製此攝影機**

選擇核取方塊以啟用發生警報時，此攝影機的警報錄影。如果觸發警報，此攝影機會以警報錄影品質來進行錄製。錄影的持續時間即「警報狀態的持續時間」加上「警報前與警報後的時間」。此設定會直接變更**警報選項**對話方塊中的警報錄影設定，反之亦然。

**注意：**如果為全景攝影機選取了預先定義位置，則不僅會儲存此影像部分，還會儲存完整的圓形檢視。

**全景預先定義位置**

如果您選取全景攝影機，可以選取預先定義的攝影機位置。當 Operator Client 使用者接受此警報時，警報影像會顯示在預先定義的位置中 (裁切檢視模式)。

如果選取 **<無>**，警報影像就會以全景檢視顯示。

請參考

- [操作員功能頁面](#)，[頁面 289](#)
- [設置警報](#)，[頁面 276](#)

## 22.3

### 選取影像窗格內容對話方塊 (MG)

主視窗 >



**警報** >  或  > **警報選項**欄 > 按一下 ... > **警報選項**對話方塊 > **監視器群組**索引標籤 > 按一下 1-10 欄任一欄的 ...

可讓您在「邏輯樹狀結構」中選取攝影機。在發生選定警報時，此攝影機將顯示於指派的監視器中。

**搜尋項目**

輸入要在邏輯樹狀結構中尋找項目的文字。

**尋找**

按一下以尋找在其說明中含有輸入之搜尋文字的攝影機。

**全景預先定義位置**

如果您選取全景攝影機，可以選取預先定義的攝影機位置。當 Operator Client 使用者接受此警報時，警報影像會顯示在預先定義的位置中 (裁切檢視模式)。

如果選取 **<無>**，解碼器就會以圓形檢視顯示警報影像。

**沒有攝影機**

按一下以清除監視器群組欄中的攝影機。

**注意：**

在 Operator Client 或 Configuration Client 與解碼器之間，預先定義全景攝影機位置的視野有所不同。

**注意!**

若要使用全景攝影機已設置的預先定義位置，全景攝影機的必須設為或。

## 22.4

**警報選項對話方塊**

主視窗 >  **警報** >  或  > **警報選項欄** > ...

可讓您設置警報的下列設定：

- 在發生警報時，開始錄影的攝影機。
- 啟用對於這些警報錄影的保護。
- 啟用和設置不同的警報期間設定。
- 在發生警報時觸發 PTZ 指令。
- 在發生警報時傳送的通知。
- 發生警報時必須處理的工作流程。
- 指派在發生警報時，監視器群組中顯示的攝影機。

**攝影機 索引標籤**

<b>編號</b>	顯示在 <b>攝影機與錄影</b> 頁面中設置的攝影機編號。
<b>名稱</b>	顯示在 <b>攝影機與錄影</b> 頁面中設置的攝影機名稱。
<b>位置</b>	顯示在 <b>地圖與結構</b> 頁面中設置的位置。
<b>錄影</b>	選取核取方塊，以便在發生警報時啟用此攝影機的警報錄影。如果觸發警報，此攝影機會以警報錄影品質來進行錄製。錄影的持續時間即「警報狀態的持續時間」加上「警報前與警報後的時間」。此設定會直接變更 <b>選擇影像窗格內容</b> 對話方塊中的警報錄影設定，反之亦然。
<b>保護錄影</b>	選取核取方塊以保護此攝影機的警報錄影。
<b>不同的警報期間設定</b>	當您啟用 <b>錄影</b> 核取方塊，而且攝影機支援 ANR 時，就會自動啟用此核取方塊。
<b>輔助指令</b>	按一下儲存格，即可選取發生警報時所要執行的輔助指令。此清單中的項目僅供 PTZ 攝影機使用。
<b>預先定義的位置</b>	按一下儲存格，選擇在發生警報時所要設定預先定義的位置。此清單中的項目僅供 PTZ 攝影機使用。

**通知 索引標籤**

<b>電子郵件</b>	選取此核取方塊，即可在發生警報時傳送電子郵件。
<b>伺服器</b>	選取電子郵件伺服器。
<b>收件人</b>	輸入收件人的電子郵件地址，並以逗號分隔不同電子郵件地址 (例如：name@provider.com)。
<b>SMS</b>	選取此核取方塊，即可在發生警報時傳送 SMS。

<b>裝置</b>	選取 SMS 裝置。
<b>收件人</b>	輸入收件人的行動電話號碼。
<b>文字</b>	輸入通知的文字。
<b>資訊</b>	選取此核取方塊，即可將對應的資訊新增至通知文字中。 <b>注意：</b> 將對電子郵件套用 Management Server 時區的日期。

#### 工作流程 索引標籤

<b>僅錄影警報</b>	選取此核取方塊，即可在發生警報時指定攝影機僅錄影而不顯示。只有在已選取 <b>攝影機</b> 索引標籤上的 <b>錄影</b> 核取方塊，才會啟用此核取方塊。
<b>設置時間 ([警報設定] 對話方塊) 後自動清除警報</b>	選取此核取方塊可指定此警報會被自動清除。
<b>當事件狀態變回正常時自動清除警報</b>	選取此核取方塊，即可指定當觸發此警報的事件變更其狀態時自動清除此警報。如果已接受警報或不接受警報，就不會自動將它清除。
<b>觸發狀態持續時，防止警報清除</b>	選取此核取方塊，即可在有警報的原因存在時避免刪除此警報。
<b>隱藏警報清單中重複的警報</b>	選取此核取方塊，即可避免相同事件類型和裝置的警報被複製到 BVMS Operator Client 的警報清單中。 只要有警報作用中 (在 <b>作用中</b> 或已 <b>接受警報</b> 狀態之下)，就不會有相同事件類型和裝置的其他警報顯示在警報清單中。  <b>注意：</b> <ul style="list-style-type: none"> <li>- 事件依然會記錄在記錄冊內。</li> <li>- 請注意，此警報觸發的所有警報動作 (例如傳送 SMS、啟動警報錄影等) 都不會被重新觸發。 在清除警報，而且已根據相同事件類型針對相同裝置觸發新的警報後，新的警報會重新出現在警報清單中，而且會重新觸發為此警報設定的所有警報動作。</li> <li>- 對於 Person Identification 警報，此核取方塊已預先選取。</li> </ul>
<b>顯示行動計畫</b>	選取此核取方塊，即可在發生警報時啟用必須處理的工作流程。
<b>資源...</b>	按一下以顯示 <b>資源管理員</b> 對話方塊。選取包含對應工作流程說明的文件。
<b>顯示註解方塊</b>	選取此核取方塊，即可在發生警報時顯示註解方塊。在此註解方塊中，使用者可輸入警報的註解。
<b>強制操作者處理工作流程</b>	選取此核取方塊可強制使用者處理工作流程。如果選取此方塊，使用者必須先輸入警報註解，否則無法清除警報。
<b>接受警報時執行下列用戶端指令碼</b>	選取在使用者接受警報時，將會自動執行的用戶端指令碼。

**監視器群組 索引標籤**

1...10	在有編號的欄中按一下儲存格。隨即顯示 <b>選擇影像窗格內容</b> 對話方塊。選取「邏輯樹狀結構」中的攝影機。在發生警報時，此攝影機將顯示於指派的監視器中。選取預先定義的攝影機位置 (如果已設定)。如需詳細資訊，請參閱 <b>選擇影像窗格內容</b> (MG) 對話方塊的線上說明。
清除表格	按一下以移除對監視器群組的所有攝影機指派。
警報標題	選取此核取方塊，即可設置警報標題在監視器上顯示為畫面顯示。
警報時間	選取此核取方塊，即可設置警報時間在監視器上顯示為畫面顯示。
警報日期	選取此核取方塊，即可設置警報日期在監視器上顯示為畫面顯示。
警報攝影機名稱	選取此核取方塊，即可設置警報攝影機名稱在監視器上顯示為畫面顯示。
警報攝影機編號	選取此核取方塊，即可設置警報攝影機編號在監視器上顯示為畫面顯示。
僅於第一個監視器	選取此核取方塊，即可設置警報標題與時間只會在監視器群組的第一部監視器上顯示為畫面顯示。

**不同的警報期間設定索引標籤**

只有當這個攝影機已啟用 ANR 時，才能使用這個索引標籤上的設定。

使用設定檔設定	按一下以啟用這項設定。這部攝影機會使用已在 <b>排程錄影設定</b> 對話方塊中設置的警報前與警報後期間設定。
覆寫設定	按一下可啟用警報前與警報後期間的下列設定。
期間 (警報前)	適用於所有事件。
期間 (警報後)	僅適用於  事件。

請參考

- 選取影像窗格內容對話方塊 (MG), 頁面 266
- 觸發有文字資料的警報錄影, 頁面 277
- 設置警報, 頁面 276
- 設置警報的警報前與警報後期間, 頁面 277

**22.5**

**選擇資源對話方塊**

主視窗 >  警報 >  或  > 警報識別欄 > 音訊檔案欄 > 按一下 ...  
可讓您選擇警報時要播放的音訊檔案。

**播放**

按一下以播放選取的音訊檔案。

**暫停**

按一下以暫停選取的音訊檔案。

**停止**

按一下以停止選取的音訊檔案。

**管理**

按一下以顯示 **資源管理員** 對話方塊。

**請參考**

- *設置警報, 頁面 276*
- *管理資源檔案, 頁面 272*

# 23 設置事件與警報

主視窗 >  事件  
或

主視窗 >  警報

本章提供如何設置系統內事件和警報的相關資訊。

可用的事件會不限於它們的對應裝置而分組。

在事件頁面中，您可以設置 BVMS 中的事件何時觸發警報、執行指令碼，以及對其加以記錄。

範例 (「事件設置表格」的一部份)：

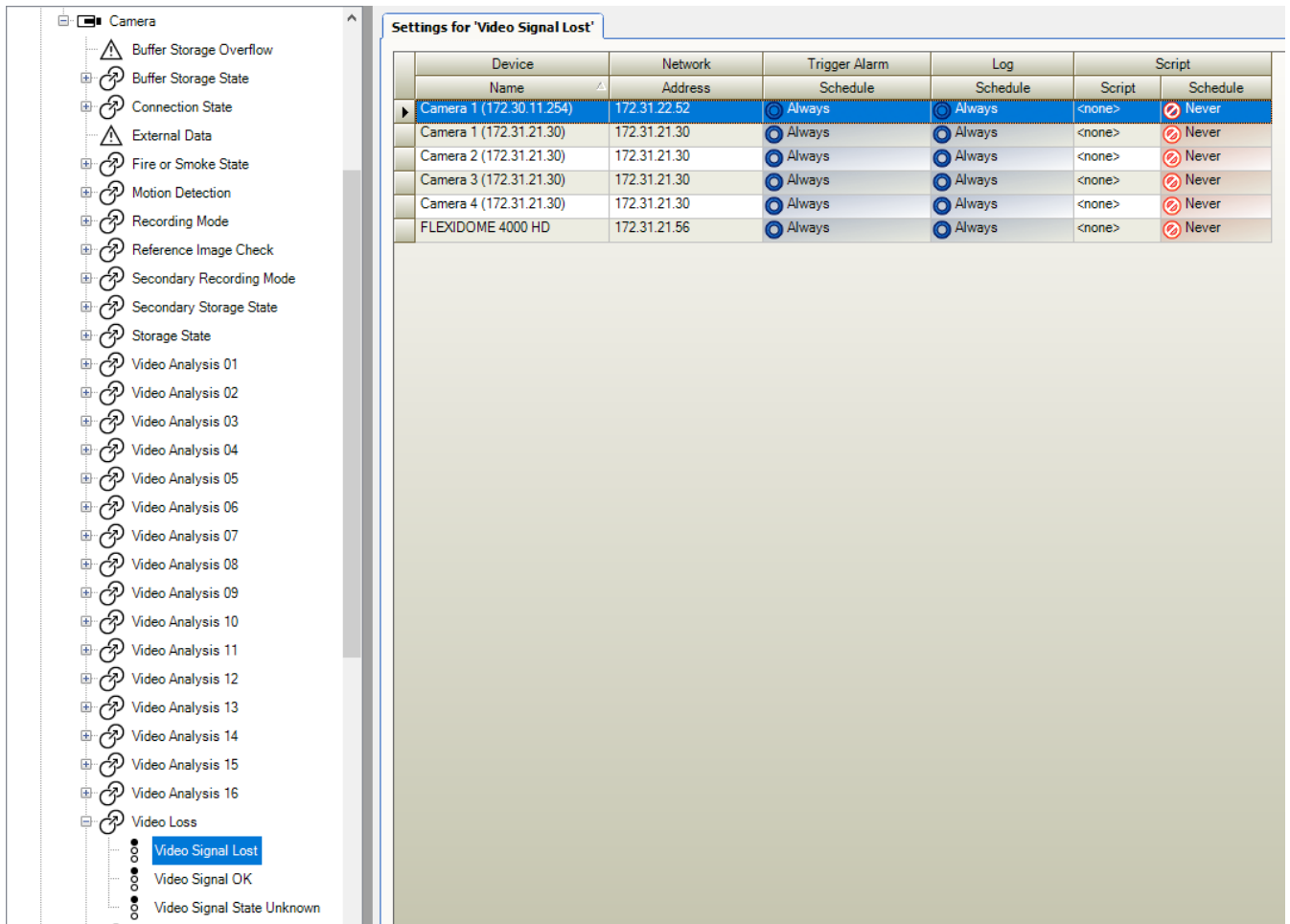

The screenshot shows the 'Settings for 'Video Signal Lost'' configuration window. On the left is a tree view of events, with 'Video Signal Lost' selected. The main area contains a table with the following data:

Device		Network	Trigger Alarm	Log	Script	
Name	Address		Schedule	Schedule	Script	Schedule
Camera 1 (172.30.11.254)	172.31.22.52		<input checked="" type="radio"/> Always	<input checked="" type="radio"/> Always	<none>	<input checked="" type="radio"/> Never
Camera 1 (172.31.21.30)	172.31.21.30		<input checked="" type="radio"/> Always	<input checked="" type="radio"/> Always	<none>	<input checked="" type="radio"/> Never
Camera 2 (172.31.21.30)	172.31.21.30		<input checked="" type="radio"/> Always	<input checked="" type="radio"/> Always	<none>	<input checked="" type="radio"/> Never
Camera 3 (172.31.21.30)	172.31.21.30		<input checked="" type="radio"/> Always	<input checked="" type="radio"/> Always	<none>	<input checked="" type="radio"/> Never
Camera 4 (172.31.21.30)	172.31.21.30		<input checked="" type="radio"/> Always	<input checked="" type="radio"/> Always	<none>	<input checked="" type="radio"/> Never
FLEXIDOME 4000 HD	172.31.21.56		<input checked="" type="radio"/> Always	<input checked="" type="radio"/> Always	<none>	<input checked="" type="radio"/> Never

此範例表示：

如果所選的攝影機的視訊訊號遺失，就會觸發警報、記錄事件並且不執行指令碼。

在警報中，您可以定義如何顯示警報，以及在發生警報時，要顯示與錄製哪些攝影機。

某些系統事件預設設置為警報。

- 按一下  以儲存設定。

- 按一下  以復原上次的設定。

- 按一下  以啟用設置。

請參考

- 去除抖動設定索引標籤, 頁面 259
- 進階地圖顯示的設定索引標籤, 頁面 260
- 事件設置的設定索引標籤, 頁面 260
- 指令碼編輯器對話方塊, 頁面 261
- 建立複合事件 / 編輯複合事件對話方塊, 頁面 261
- 選擇指令碼語言對話方塊, 頁面 262
- 編輯事件類型的優先順序對話方塊, 頁面 262
- 選擇裝置對話方塊, 頁面 262
- 文字資料錄製對話方塊, 頁面 263
- 警報設定對話方塊, 頁面 264
- 選擇影像窗格內容對話方塊, 頁面 265
- 警報選項對話方塊, 頁面 267

## 23.1 在表格中複製與貼上

您可以在「攝影機表格」、「事件設置表格」, 或「警報設置表格」中, 按幾次按鍵同時設置許多物件。

如需詳細資訊, 請參閱 [在表格中複製與貼上](#), 頁面 246。

## 23.2 移除表格列

主視窗 >  **警報**

您只能移除您或另一位使用者已新增的表格列; 亦即您可刪除重複的事件或複合事件。

複合事件位於 **系統裝置 > 複合事件** 下的事件樹狀結構中。

若要移除表格列:

1. 選擇列。
2. 按一下  。

請參考

- [事件 頁面](#), 頁面 259

## 23.3 管理資源檔案

如需詳細資訊, 請參閱:

- [管理資源檔案](#), 頁面 224。

## 23.4 設置事件

主視窗 >  **事件**

若要設置事件:

1. 在樹狀結構中, 選擇事件或事件狀態, 例如 **系統裝置 > 驗證 > 操作員驗證遭到拒絕**。隨即顯示對應的「事件設置表格」。



2. 在 **觸發警報 - 排程** 欄中，按一下儲存格並選擇適當的排程。  
排程會決定何時觸發警報。  
選擇一個您已在 **排程** 頁面中設置的錄影排程或工作排程。
3. 在 **記錄 - 排程** 欄中按一下儲存格，並選擇適當的排程。  
排程決定何時記錄事件。
4. 在 **指令碼 - 指令碼** 欄中按一下儲存格，然後選擇適當的指令碼。
5. 在 **指令碼 - 排程** 欄中按一下儲存格並選擇適當的排程。  
排程會決定事件何時觸發指令碼的啟動。

請參考

- [事件 頁面](#), [頁面 259](#)

## 23.5

### 複製事件



主視窗 > **事件**

您可複製事件，以便對特殊事件觸發不同的警報。

**若要複製事件：**

1. 在樹狀結構中，選取事件條件。顯示對應的「事件設置表格」。
2. 選擇表格列。
3. 按一下 。隨即在下方新增一個表格列。該列具有預設設定。

請參考

- [事件 頁面](#), [頁面 259](#)

## 23.6

### 記錄使用者事件



主視窗 > **事件** > 展開 **系統裝置** > **使用者動作**

您可為每一可用的使用者群組而個別設置數個使用者動作的記錄行為。

範例：

**若要記錄使用者事件：**

1. 選擇使用者事件以設置其記錄行為；例如 **操作員登入**。  
如此即會顯示對應的「事件設置表格」。  
每個使用者群組會顯示於 **裝置** 欄中。
2. 若可行：在 **觸發警報 - 排程** 欄中按一下儲存格並選擇適當的排程。  
排程會決定何時觸發應通知使用者的警報。  
您可以選擇一個您已在 **排程** 頁面中設置的錄影排程或工作排程。
3. 在 **記錄 - 排程** 欄中按一下儲存格，並選擇適當的排程。  
排程會決定何時記錄事件。  
在範例中，沒有記錄操作者登入「系統管理群組」與「進階使用者群組」；但是有記錄操作者在 **日** 排程期間登入「即時使用者群組」。

請參考

- [事件 頁面](#), [頁面 259](#)

## 23.7 設置使用者事件按鈕



主視窗 > **事件**

您可設置在 Operator Client 中可用的使用者事件按鈕。您可設置一個或多個使用者事件按鈕不在 Operator Client 中顯示。

在**使用者群組**頁面上，您可以設置使用者事件按鈕只在對應的使用者群組的 Operator Client 中提供。

**若要設置使用者事件按鈕：**

1. 在樹狀結構中，選擇 **系統裝置 > Operator Client 事件按鈕 > 已按下事件按鈕**。  
顯示對應的「事件設置表格」。
2. 選擇使用者事件按鈕，以設置其行為。
3. 在**觸發警報 - 排程**欄中按一下儲存格並選擇適當的排程。  
排程會決定何時觸發應通知使用者的警報。
4. 在**記錄 - 排程**欄中按一下儲存格，並選擇適當的排程。  
排程會決定何時記錄事件。  
如果選擇**從不**，使用者事件按鈕在擁有使用者事件按鈕權限的所有使用者群組之 Operator Client 中將無法使用。
5. 在**指令碼 - 指令碼**欄中按一下儲存格，然後選擇適當的指令碼。
6. 在**指令碼 - 排程**欄中按一下儲存格並選擇適當的排程。  
排程會決定何時執行指令碼。

請參考

– [事件 頁面](#), 頁面 259

## 23.8 建立複合事件



主視窗 > **事件** >

若要建立複合事件：您可以僅結合狀態的變更與它們的物件。例如，物件可以是排程或裝置。您可以使用布林運算式 AND 與 OR 來結合狀態的變更與它們的物件。

範例：您結合 IP 攝影機與解碼器的連線狀態。只有兩種裝置都喪失連線，才會發生「複合事件」。在此狀況下，您可以為兩個物件 (IP 攝影機與解碼器) 以及兩種連線狀態 (**視訊訊號遺失與已中斷連線**) 使用 AND 運算子。

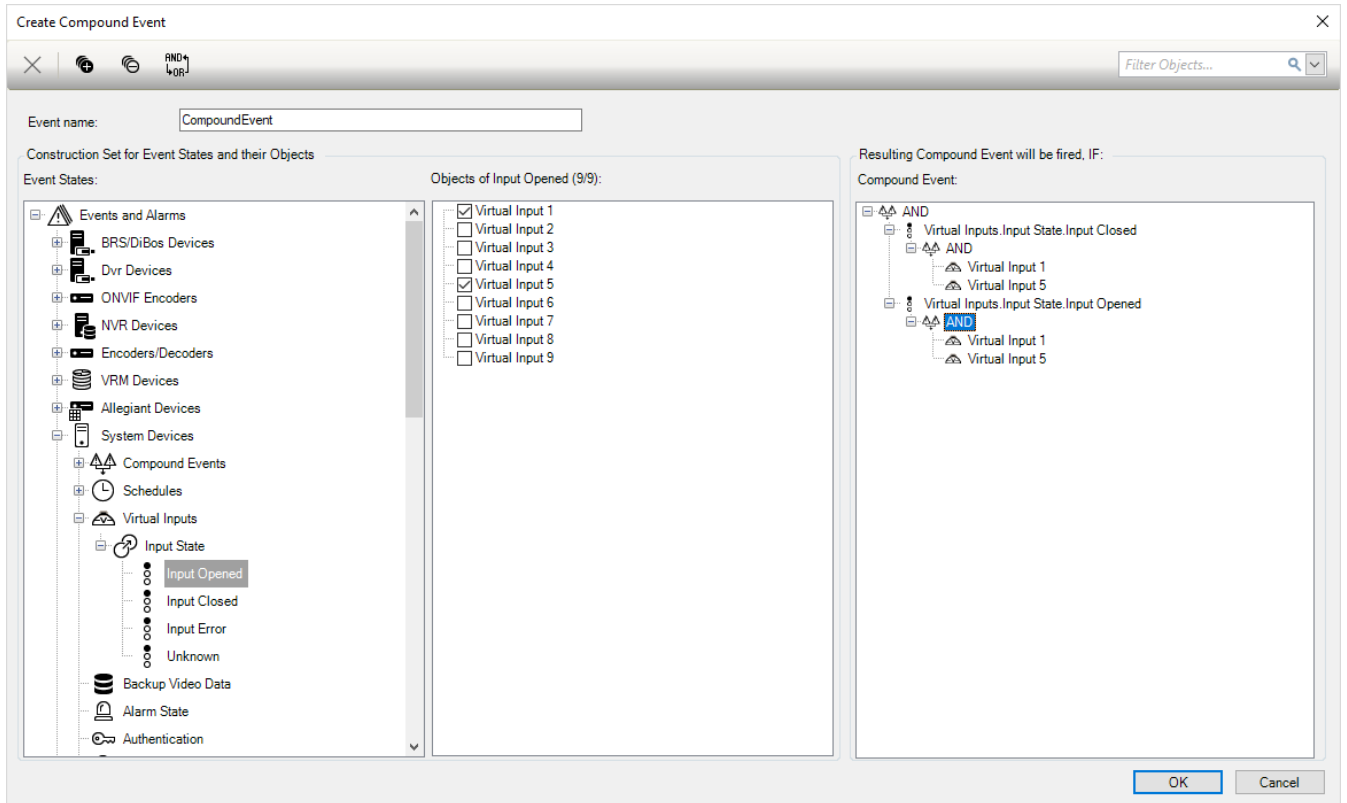

若要建立「複合事件」：

1. 在**事件名稱**欄位中，輸入「複合事件」的名稱。
2. 在**事件狀態**欄位中，選取事件狀態。  
可用物件會顯示在**物件**欄位中。
3. 在**物件**欄位中視需要選取裝置。  
對應事件與所選裝置會新增至「複合事件」窗格。
4. 在**複合事件:**欄位中，於布林運算上按一下滑鼠右鍵，然後執行所需變更。  
布林運算可定義其直屬子元件的組合。
5. 按一下**確定**。  
新「複合事件」隨即新增到「事件設置表格」。您可以在**系統裝置**下方的「事件」樹狀結構中找到該項目。

請參考

- [事件 頁面, 頁面 259](#)

## 23.9

### 編輯複合事件



主視窗 > **事件**

您可變更先前建立的複合事件。

若要編輯「複合事件」：

1. 在「事件」樹狀結構中，展開 **系統裝置 > 複合事件狀態 > 複合事件為 True**。
2. 在「事件設置表格」的**裝置**欄中，於所要的「複合事件」上按一下滑鼠右鍵，然後按一下**編輯**。  
隨即顯示**編輯複合事件**對話方塊。
3. 進行必要變更。
4. 按一下**確定**。  
「複合事件」已變更。

請參考

- 事件 頁面, 頁面 259

## 23.10

### 設置警報



主視窗 >  警報

在設定警報之前，您必須在 **事件** 中設定觸發程序。

**若要設置警報：**

1. 在樹狀結構中選擇警報；例如：**系統裝置 > 驗證 > 操作員驗證遭到拒絕**。  
顯示對應的警報設置表格。
2. 在 **優先順序** 欄中，按一下儲存格中的 ... 以輸入所選警報的警報優先順序 (100 是低優先順序，1 是高優先順序)。  
在 **標題** 欄中，按一下儲存格中的 ... 以輸入要在 BVMS 顯示的警報標題 (例如在警報清單中)。  
在 **色彩** 欄，按一下儲存格中的 ... 以顯示對話方塊，供您選擇要在 Operator Client 顯示的警報色彩 (例如在警報清單中)。
3. 在 1-5 欄，按一下儲存格中的 ...，以顯示 **選擇影像窗格內容** 對話方塊。  
進行必要設定。
4. 在 **音訊檔案** 欄中按一下儲存格中的 ... 以顯示對話方塊，供您選擇發生警報時要播放的音訊檔案。
5. 在 **警報選項** 欄，按一下儲存格中的 ... 以顯示 **警報選項** 對話方塊。
6. 進行必要設定。

若需各欄位的詳細資訊，請參閱適當應用程式視窗的「線上說明」。

請參考

- 設置事件, 頁面 272
- 警報 頁面, 頁面 264
- 選擇影像窗格內容對話方塊, 頁面 265
- 警報選項對話方塊, 頁面 267

## 23.11

### 設置所有警報的設定



主視窗 >  警報

您可以設置對此 Management Server 有效的下列警報設定：

- 每一警報的影像窗格數量
- 自動清除時間
- 手動警報錄影時間
- 警報影像視窗中的多列警報顯示
- 狀態觸發警報錄影的期間限制
- 設定所有監視器群組的行為

**若要設置所有警報：**

1. 請按一下 。  
如此即會顯示**警報設定**對話方塊。
2. 進行適當的設定。
  - ▶ 按一下**確定**。

若需各欄位的詳細資訊，請參閱適當應用程式視窗的「線上說明」。

請參考

– 警報設定對話方塊, 頁面 264



## 23.12 設置警報的警報前與警報後期間

若要設置警報前與警報後期間設定，您需要支援 ANR 的攝影機而且必須安裝韌體 5.90 或更新版本。

主視窗 >  >   
 ▶ 針對所需的攝影機，按一下以啟用 **ANR**。

主視窗 >  **事件**  
 ▶ 針對啟用 ANR 的攝影機設置所需的事件。

主視窗 >  **警報**

1. 設置此事件的警報。
2. 選取  或 
3. 在 **警報選項** 欄中，按一下 ...  
隨即顯示 **警報選項** 對話方塊。
4. 在 **錄影** 欄中，選取啟用 ANR 之攝影機的核取方塊以啟用警報錄影。  
系統會自動選取 **不同的警報期間設定** 欄的核取方塊。
5. 按一下 **不同的警報期間設定** 索引標籤。
6. 視需要設置警報期間設定。

請參考

– 警報選項對話方塊, 頁面 267

## 23.13 觸發有文字資料的警報錄影

主視窗 >  **警報**  
 您可以觸發具有文字資料的警報錄影。  
 在設置警報之前，您必須先設置包含文字資料的事件。

範例：  **事件** > 在事件樹狀結構中選取  (必須有文字資料可用，例如：**門廳讀卡機裝置 > 門廳讀卡機 > 拒絕的卡**)



### 注意!

將所選取事件的防止誤動時間設置為 0。  
這可確保不會遺失任何文字資料。

### 若要設置警報錄影：



1. 在樹狀結構中選擇警報；例如：**ATM/POS 裝置 > ATM 輸入 > 資料輸入**。  
顯示對應的警報設置表格。

2. 進行必要設定。
3. 在**警報選項欄**，按一下儲存格中的 ... 以顯示**警報選項**對話方塊。
4. 按一下**攝影機**索引標籤，然後按一下以選取**錄影**核取方塊。

請參考

- **警報選項**對話方塊, 頁面 267
- **文字資料錄製**對話方塊, 頁面 263

## 23.14 將文字資料新增至連續錄影

主視窗 >  **事件** > 在事件樹狀結構中選取  **資料輸入** (必須有文字資料可用，例如：**門廊讀卡機裝置** > **門廊讀卡機** > **拒絕的卡**) > **文字資料錄影欄** > ...

您可以將文字資料新增至連續錄影。

## 23.15 保護警報錄影

主視窗 >  **警報**

在設置警報之前，您必須先在 **事件** 中設置事件。

若要設置警報錄影：

1. 在樹狀結構中選擇警報；例如：**ATM/POS 裝置** > **ATM 輸入** > **資料輸入**。  
顯示對應的警報設置表格。
  2. 進行必要設定。
  3. 在**警報選項欄**，按一下儲存格中的 ... 以顯示**警報選項**對話方塊。
  4. 按一下**攝影機**索引標籤，然後按一下以選取**錄影**核取方塊。
1. 選取 **保護錄影** 核取方塊。

請參考

- **警報選項**對話方塊, 頁面 267

## 23.16 設置閃爍的作用點





**注意!**

只能針對事件或警報設置閃爍的作用點。

主視窗 >  **事件**  
或

主視窗 >  **警報**

針對每個  事件或警報，您都可以設置作用點的背景色彩和行為 (閃爍或不閃爍)。例如，您可以為

裝置設置  事件或警報，這樣當此裝置的狀態變更時，地圖上的裝置圖示就會開始閃爍。

您還可以設置所有作用點的顯示優先順序。如果相同裝置發生不同事件，就必須進行這項設置。(1 = 最高優先順序)

設置的色彩對具有相同顯示優先順序的所有作用點皆有效。您可以變更任何  事件或警報的色彩、

行為和優先順序：對於優先順序相同的所有其他  事件或警報，其所有的作用點都會套用變更的色彩和行為。

只有當您在選項對話方塊中按一下以核取啟用進階狀態顯示 (地圖上的作用點顏色取決於狀態) 選項或啟用進階警報顯示 (地圖上的作用點顏色取決於警報) 選項時，才可以在地圖上設置色彩狀態。

若要為事件設置閃爍的作用點：

1. 在樹狀結構中，選取事件狀態 (  )，例如 編碼器/解碼器 > 編碼繼電器 > 繼電器狀態 > 已開啟繼電器。  
隨即顯示對應的「事件設置表格」。
2. 按一下在地圖上啟用色彩狀態。
3. 在在地圖上顯示優先順序: 欄位中，輸入所要的優先順序。
4. 按一下地圖上的背景色彩: 欄位以選取所要的色彩。
5. 如有需要，按一下以啟用閃爍。

若要為警報設置閃爍的作用點：

請參閱警報 頁面, 頁面 264 上的 裝置, 頁面 264 一章。



#### 注意!

只有當警報位於警報清單上時，作用點才會閃爍。

地圖上的裝置圖示會以警報或事件所設置的相同色彩閃爍。

請參考

- 事件 頁面, 頁面 259
- 選項對話方塊 (設定功能表), 頁面 99

## 24 使用者群組 頁面



### 主視窗 > 使用者群組

可讓您設置使用者群組、Enterprise User Group 與 Enterprise 存取。

依據預設，有下列使用者群組可用：

- 系統管理群組 (有一個系統管理使用者)。

### 使用者群組 索引標籤

按一下以顯示可用於設置標準使用者群組權限的頁面。

### Enterprise User Groups 索引標籤 (僅在具有有效 Enterprise 授權時可以使用)

按一下以顯示可用於設置 Enterprise User Group 權限的頁面。

### Enterprise 存取 索引標籤 (僅在具有有效 Enterprise 授權時可以使用)

按一下以顯示可用於新增與設置 Enterprise Access 的頁面。

### 使用者/使用者群組選項

圖示	說明
	按一下以刪除所選的項目。
	按一下以增加新的群組或帳戶。
	按一下以增加新的使用者至所選的使用者群組。如有需要，可變更預設的使用者名稱。
	按一下以增加新的雙授權群組。
	按一下以增加雙授權的新登入組。
	顯示對話方塊，以便將權限從所選的使用者群組複製到另一使用者群組。
	按一下以顯示可用於設置此群組權限的頁面。
	按一下以顯示可用於設置此使用者屬性的頁面。
	按一下以顯示可用於設置此登入組屬性的頁面。
	按一下以顯示可用於設置此雙授權群組權限的頁面。

### 啟用使用者名稱變更和密碼變更



按一下以啟用密碼變更。



按一下以啟用使用者名稱變更。





**注意!**  
 設置復原之後會還原使用者名稱變更和密碼變更。

**對於 Enterprise System 的權限**

針對 Enterprise System，您可以設置下列權限：

- Operator Client 的操作權限定義了在 Enterprise System 操作的使用者介面，例如警報監視器的使用者介面。  
 使用 Enterprise User Group。在 Enterprise Management Server 上進行設置。
- 操作 Enterprise Management Server 應有的裝置權限是在每個 Management Server 中定義。  
 使用 Enterprise Account。在每一部 Management Server 上進行設置。

**在單一 Management Server 上的權限**

針對其中一部 Management Servers 的存取管理，請使用標準使用者群組。您在此使用者群組中設置在此 Management Server 上的所有權限。

您可以設置用於標準使用者群組與 Enterprise User Groups 的雙授權使用者群組。

類型	包含	可用的設置設定值	在何處設置？
使用者群組	使用者	- 操作與裝置權限	- Management Server
Enterprise User Group	使用者	- 操作權限 - 每一 Management Server：具有登入認證的對應 Enterprise 存取帳戶名稱	- Enterprise Management Server
Enterprise Account	-	- 裝置權限 - 帳戶密碼	- Management Server
雙授權使用者群組	使用者群組	- 參閱使用者群組	- 參閱使用者群組
Enterprise 雙授權	Enterprise User Groups	- 請參閱 Enterprise User Groups。	- 請參閱 Enterprise User Groups。



輸入字串並按下 ENTER 鍵，以篩選顯示的項目。僅會顯示有包含字串的項目與其對應的父系項目 (僅在樹狀結構中)。將一併提供篩選出的項目計數以及項目總計數。作用中的篩選會以 表示。在字串上加入雙引號進行精確搜尋，例如 "Camera 1" 會精準篩選具有該名稱的攝影機，而不會出現 camera 201。

若要取消篩選，按一下 。

24.1

**使用者群組屬性 頁面**

主視窗 > 使用者群組 > 使用者群組 索引標籤 > > 操作權限 索引標籤 > 使用者群組屬性 索引標籤

或

主視窗 > 使用者群組 > Enterprise User Groups 索引標籤 > > 操作權限索引標籤 > 使用者群組屬性索引標籤

可讓您為所選的使用者群組設置下列設定：

- 登入排程
- LDAP 使用者群組的關聯性

#### 說明

輸入使用者群組的資訊說明。

#### 語言

選取 Operator Client 的語言。

#### 登入排程

選擇工作或錄影排程。所選群組的使用者只能在此排程定義的時間中登入系統。

#### 相關的 LDAP 群組

輸入您要用於系統中的 LDAP 使用者群組名稱。

您也可以連接兩下 **LDAP 群組** 清單中的項目。

#### LDAP 群組

顯示可用的 LDAP 使用者群組。您可以在 **LDAP 伺服器設定** 對話方塊中設置 LDAP 群組。

#### 搜尋群組

按一下以顯示 **LDAP 群組** 清單中的可用 LDAP 使用者群組。若要尋找使用者群組，您必須在 **LDAP 伺服器設定** 對話方塊中進行適當設定。

#### 設定

按一下以顯示 **LDAP 伺服器設定** 對話方塊。

#### 將群組建立關聯

按一下將所選的 LDAP 群組與此使用者群組建立關聯性。

#### 清除群組



按一下以清除相關的 **LDAP 群組** 欄位。LDAP 群組對於 BVMS 使用者群組的關聯性已移除。

請參考

- [設置 LDAP 設定, 頁面 304](#)
- [結合 LDAP 群組, 頁面 305](#)
- [排程使用者登入權限, 頁面 305](#)

## 24.2

### 使用者屬性 頁面

主視窗 >  **使用者群組** > **使用者群組** 索引標籤  > 

或

主視窗 >  **使用者群組** > **Enterprise User Groups** 索引標籤 >  > 

可讓您在標準使用者群組或 Enterprise User Group 中設置新的使用者。

當使用者登入時，如果您改變其密碼或刪除該使用者，則在密碼變更或帳戶刪除後，該使用者仍可繼續使用 Operator Client。如果在密碼變更或帳戶刪除後，對 Management Server 的連線中斷（例如，在啟用設定後），則該使用者如果不登出/登入至 Management Server，就無法重新連線至 Operator Client。

#### 已啟用帳戶

選取此核取方塊可啟用使用者帳戶。

#### 完整名稱

輸入使用者的全名。

**說明**

輸入使用者的資訊說明。

**使用者必須在下次登入時變更密碼**

選取此核取方塊可強制使用者在下次登入時設定新密碼。

**輸入新密碼**

輸入新使用者的密碼。

**確認密碼**

再次輸入新密碼。



**注意!**

我們強力建議您指派特定的密碼給所有的新使用者，並讓使用者在登入時變更此密碼。



**注意!**

Mobile Video Service 用戶端、網頁用戶端、Bosch iOS 應用程式和 SDK 用戶端無法在登入時變更密碼。

**套用**

按一下以套用設定。



按一下  以啟用密碼。

**其他資訊**

在升級到 BVMS 9.0.0.x 之後，**使用者屬性**設定如下所示：

- 已設定已啟用帳戶。
- 未設定**使用者必須在下次登入時變更密碼**。

## 24.3

### 登入組屬性 頁面

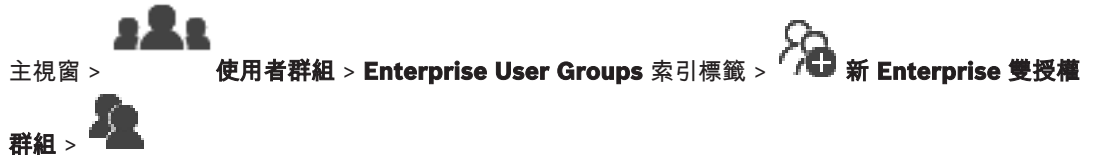

讓您可以將使用者群組配對修改為雙授權群組。第一個使用者群組的使用者必須登入第一個對話方塊以便登入，並由第二個使用者群組的使用者確認登入。

**選擇登入組**

在每一清單中選擇使用者群組。



**強制雙授權**



選擇核取方塊，以強迫每一使用者只能和第二個使用者群組的使用者一併登入。

**請參考**

- [在雙授權群組中新增登入組, 頁面 303](#)

## 24.4 攝影機權限 頁面

主視窗 >  使用者群組 > 使用者群組 索引標籤 >  > 裝置權限 索引標籤 > 攝影機權限 索引標籤  
或

主視窗 >  使用者群組 > Enterprise 存取 索引標籤 >  > 裝置權限 索引標籤 > 攝影機權限 索引標籤

讓您可以為所選的使用者群組設置對於所選的攝影機或攝影機群組功能的存取權限。

如果已增加新的元件，隨後必須設置攝影機權限。

您可在**攝影機**頁面上收回對攝影機的存取權限。

### 攝影機

顯示在**攝影機與錄影**頁面中設置的攝影機名稱。

### 位置

顯示在**地圖與結構**頁面中設置的攝影機位置。

### 存取

選擇核取方塊以允許對於此攝影機的存取功能。

### 即時視訊

選擇核取方塊以允許使用即時視訊。

### 即時音訊

選擇核取方塊以允許使用即時音訊。

### 手動錄影

選擇核取方塊以允許手動錄影 (警報錄影)。

唯有已在 **操作者功能** 頁面上啟用手動警報錄影，您才能選擇或清除此核取方塊。

### 播放視訊

選擇核取方塊以允許使用播放視訊。

唯有已在 **操作者功能** 頁面上啟用播放，您才能選擇或清除此核取方塊。

### 播放音訊

選擇核取方塊以允許使用播放音訊。

唯有已在 **操作者功能** 頁面上啟用播放，您才能選擇或清除此核取方塊。

### 文字資料

選擇核取方塊以允許顯示中繼資料。

唯有已在 **操作者功能** 頁面上啟用顯示中繼資料，您才能選擇或清除此核取方塊。

### 匯出

選擇核取方塊以允許匯出視訊資料。

唯有已在 **操作者功能** 頁面上啟用匯出視訊資料，您才能選擇或清除此核取方塊。

### PTZ

選取核取方塊以允許使用這個攝影機的 PTZ 控制功能或 ROI。

只有當您已在 **操作者功能** 頁面上啟用這個攝影機的 PTZ 控制功能或 ROI 時，才能選取或清除此核取方塊。此外，您必須在「攝影機表格」中設置 PTZ 或 ROI。

### Aux

選擇核取方塊以允許執行輔助指令。

唯有已在 **操作者功能** 頁面上啟用攝影機的 PTZ 控制，您才能選擇或清除此核取方塊。

### 設定預先定義位置

選擇核取方塊，讓使用者能設定此 PTZ 攝影機的前置。

您也可以設定「關注區域」功能的預置位置 (如果已啟用且獲得授權的話)。

唯有已在 **操作者功能** 頁面上啟用攝影機的 PTZ 控制，您才能選擇或清除此核取方塊。

### 參考影像

選擇核取方塊以允許更新此攝影機的參考影像。

## 24.5 控制優先順序頁面

主視窗 >  使用者群組 > 使用者群組 索引標籤 >  > 裝置權限 索引標籤 > 控制優先順序 索引標籤  
或

主視窗 >  使用者群組 > **Enterprise** 存取 索引標籤 >  > 裝置權限 索引標籤 > 控制優先順序 索引標籤

### 控制優先順序

將合適的滑桿向右移動，降低用於取得 PTZ 控制功能與 Bosch Allegiant 主幹線路的優先順序。高優先順序的使用者可鎖定 PTZ 控制功能，或較低優先順序的使用者之主幹線路控制功能。您可在 **逾時 (分)** 欄位上設定鎖定 PTZ 控制功能的逾時。預設設定為 1 分鐘。



### 逾時 (分)

輸入以分鐘為單位的期間。

請參考

– 設置不同的優先順序, 頁面 306

## 24.6 複製使用者群組權限對話方塊

主視窗 >  使用者群組 > 使用者群組 索引標籤 >  >   
或

主視窗 >  使用者群組 > **Enterprise User Groups** 索引標籤 >  >   
讓您選擇使用者群組權限以複製到所選的使用者群組。

### 複製來源：

顯示所選的使用者群組。它的權限要複製到另一個使用者群組。

### 複製設定

選擇核取方塊以選擇要複製的使用者群組權限。

### 複製到：



選擇核取方塊以指定要將所選的使用者群組權限複製到的使用者群組。

請參考

– 複製使用者群組權限, 頁面 307

## 24.7 解碼器權限 頁面

主視窗 > 使用者群組 > 使用者群組 索引標籤 >  > 裝置權限 索引標籤 > 解碼器權限 索引標籤  
或

 主視窗 > 使用者群組 > Enterprise 存取索引標籤 >  > 裝置權限索引標籤 > 解碼器權限索引標籤

讓您可以設置此群組的使用者能存取的視訊解碼器。

### 解碼器

顯示可用的解碼器。



按一下核取方塊，讓使用者群組能存取此解碼器。

### 監視器群組

選取此核取方塊，即可為選定使用者群組的使用者提供此監視器群組的存取權。

## 24.8 事件與警報 頁面

 主視窗 > 使用者群組 > 使用者群組 索引標籤 >  > 裝置權限 索引標籤 > 事件與警報 索引標籤  
或

 主視窗 > 使用者群組 > Enterprise 存取 索引標籤 >  > 裝置權限 索引標籤 > 事件與警報 索引標籤



可讓您設置「事件樹狀結構」的權限；例如，您可以設定使用者群組獲授權或未獲授權使用的事件。您無法變更預設使用者群組的這些設定。

每個事件都至少有一個裝置。例如對視訊遺失事件而言，可用的攝影機就是裝置。對備份完成之類的事件而言，對應的裝置就是時間控制備份。因此，裝置可以是軟體處理序。

1. 展開樹狀結構項目，並按一下所需的核取方塊以啟用事件。在存取欄中，選取裝置的核取方塊以啟用此裝置的事件。對裝置的存取權限是在攝影機頁面及攝影機權限頁面上設置。
2. 若要立即啟用或停用所有事件，請選取或清除事件與警報核取方塊。

## 24.9 LDAP 伺服器設定對話方塊

 主視窗 > 使用者群組 > 使用者群組 索引標籤 >  > 操作權限 索引標籤 > 使用者群組屬性 索引標籤 > 設定 按鈕  
或

 主視窗 > 使用者群組 > Enterprise User Groups 索引標籤 >  > 操作權限 索引標籤 > 使用者群組屬性 索引標籤 > 設定 按鈕

您輸入設置於 BVMS 之外的 LDAP 伺服器設定。您將需要為下列項目設定 LDAP 伺服器的 IT 系統管理員協助。

所有欄位均為必填欄位，但測試使用者/使用者群組群組方塊內的欄位除外。

## LDAP 伺服器設定

### LDAP 伺服器

輸入 LDAP 伺服器的名稱。

### 連接埠

輸入 LDAP 伺服器的連接埠號碼 (預設 HTTP : 389 ; HTTPS : 636)

### 安全連線

選擇核取方塊以啟用安全資料傳送。

### 驗證機制

交涉驗證會自動選取適當的驗證通訊協定。

簡易驗證會將登入認證以純文字、未加密的方式傳輸。

### 匿名

用來以訪客身分登入。如果 LDAP 伺服器支援此功能，而且您無法設定特定的 Proxy 使用者時，請選取此選項。

### 使用以下認證

#### 使用者名稱

輸入 Proxy 使用者的唯一名稱。此使用者必須允許此 BVMS 使用者群組的使用者存取 LDAP 伺服器。

#### 密碼:

輸入 Proxy 使用者的密碼。

### 測試

按一下以測試 Proxy 使用者是否具有對於 LDAP 伺服器的存取權限。

### 使用者 LDAP 基準

輸入您可在其中搜尋使用者的 LDAP 路徑之獨特名稱 (DN = 辨別名稱)。LDAP 基礎的 DN 範例：  
CN=Users,DC=Security,DC=MyCompany,DC=com

### 使用者篩選

選擇用於搜尋獨特使用者名稱的篩選。範例已預先定義。請以實際的使用者名稱來取代 %username %。

### 群組 LDAP 基準

輸入您可在其中搜尋群組的 LDAP 路徑之獨特名稱。

LDAP 基礎的 DN 範例：CN=Users,DC=Security,DC=MyCompany,DC=com

### 群組成員搜尋篩選

選擇用於搜尋群組成員的篩選。

範例已預先定義。請以實際的使用者名稱及其 DN 來取代 %usernameDN%。

### 群組搜尋篩選

請勿讓此欄位空白。如果沒有項目，您就無法將 LDAP 群組指派至 BVMS 使用者群組。

選擇篩選以尋找使用者群組。

範例已預先定義。

### 測試使用者/使用者群組

按一下**確定**後，此群組方塊內的項目不會儲存。它們只用於測試。

#### 使用者名稱:

輸入測試使用者的名稱。省略 DN。

#### 密碼:

輸入測試使用者的密碼。

### 測試使用者

按一下以測試使用者名稱與密碼的組合是否正確。

**群組 (DN)**

輸入與使用者相關的獨特群組名稱。

**測試群組**

按一下以測試使用者與群組的關聯性。

請參考

- [設置 LDAP 設定, 頁面 304](#)

**24.10****認證頁面**

主視窗 > **使用者群組** > **Enterprise 存取** 索引標籤 >  > **裝置權限** 索引標籤 > **認證** 索引標籤

在 Management Server 上設置 Enterprise Account 的認證。

您會在屬於您的 Enterprise System 成員的每部 Management Server 上設置 Enterprise 存取。對於以 Enterprise User Group 的使用者身分登入的 Operator Client 而言，Enterprise Management Server 會使用此認證來授與此 Management Server 的裝置存取權限。

**說明**

為所需的 Enterprise Account 輸入說明。

**Strong password policy**

系統會針對所有新建的使用者群組預先選取**Strong password policy**核取方塊。我們強力建議您最好保留此設定，以強化電腦的保護來防止未經授權的存取行為。適用以下規則：

- 適當使用者群組的密碼長度下限，如**帳戶原則**頁面上所設定。
- 不使用舊密碼。
- 至少使用一個大寫字母 (A 到 Z)。
- 至少使用一個數字 (0 到 9)。
- 至少使用一個特殊字元 (例如：!\$ # %)。

**輸入新密碼 / 確認密碼**

輸入此 Management Server 的密碼並加以確認。

請參考

- [強式密碼原則, 頁面 299](#)
- [建立 Enterprise Account, 頁面 301](#)

**24.11****邏輯樹狀結構 頁面**

主視窗 >  **使用者群組** > **使用者群組** 索引標籤 >  > **裝置權限** 索引標籤 > **邏輯樹狀結構** 索引標籤  
或

主視窗 >  **使用者群組** > **Enterprise 存取** 索引標籤 >  > **裝置權限** 索引標籤 > **邏輯樹狀結構** 索引標籤

讓您可以為每個使用者群組設置邏輯樹狀結構。

**若要設置權限：**

- ▶ 視狀況選取或清除核取方塊。
  - 選取節點下方的項目，就會自動選取該節點。
  - 選取節點，就會自動選取下方的所有項目。



**攝影機**

選擇核取方塊，賦予所選使用者群組的使用者存取對應裝置的權限。  
您可在**攝影機權限**頁面上收回對攝影機的存取權限。



**監視器群組**

選取此核取方塊，即可為選定使用者群組的使用者提供此監視器群組的存取權。

請參考

– [設置裝置權限, 頁面 306](#)

**24.12****操作員功能頁面**

 主視窗 >  **使用者群組** > **使用者群組** 索引標籤 >  > **操作權限** 索引標籤 > **操作者功能** 索引標籤  
或

 主視窗 >  **使用者群組** > **Enterprise User Groups** 索引標籤 >  > **操作權限** 索引標籤 > **操作者功能** 索引標籤

讓您可以設置所選的使用者群組之各種權限。

**球型攝影機 PTZ 控制功能**

選擇核取方塊以允許攝影機的控制功能。

**控制優先順序**頁面：在**控制優先順序**欄位中，您可設定取得攝影機控制功能的優先順序。

**Allegiant 主幹線路**

選取核取方塊以允許存取 Bosch Allegiant 主幹線路。

**控制優先順序**頁面：在**控制優先順序**欄位中，您可設定取得 Bosch Allegiant 主幹線路的優先順序。

**列印並儲存**

選取此核取方塊可允許列印及儲存視訊、地圖和文件。

**警報處理**

選擇核取方塊以允許警報處理。

**讓接收的警報中斷 Windows 螢幕保護程式**

選擇核取方塊以確保即使螢幕保護程式在作用中，仍然會顯示傳入的警報。如果螢幕保護程式需要使用者名稱與密碼才能中斷，則此項設定沒有作用。

**警報顯示**

選擇核取方塊以允許警報顯示。如果您選擇此選項，會同時停用**警報處理**。

**播放**

選擇核取方塊以允許各項播放功能。

**匯出視訊**

選擇核取方塊以允許匯出視訊資料。

**匯出 MP4/MOV 視訊**

選取核取方塊允許以 MP4 和 MOV 格式匯出視訊資料。

**保護視訊**

選擇核取方塊以允許保護視訊資料。

**取消保護視訊**

選取此核取方塊來允許保護及取消保護視訊資料。

**注意!**

視需要設置權限來限制及取消限制您的 DIVAR AN 裝置上的使用者帳戶。在 BVMS 中使用相同的認證建立使用者，並且據此來設置限制和取消限制的權限。  
受限視訊的顯示將不受影響，而且必須單獨設置。

**限制視訊**

選取此核取方塊以允許限制視訊資料。

**取消限制視訊**

選取此核取方塊來允許限制及取消限制視訊資料。

**刪除視訊**

選擇核取方塊以允許刪除視訊資料。

**存取在使用者群組尚未被允許登入期間所錄製的視訊**

選擇核取方塊以允許存取說明的視訊資料。

**記錄冊存取**

選擇核取方塊以允許存取記錄冊。

**從記錄冊項目消除文字資料 (消除個人相關的資料)**

選取此核取方塊以允許從記錄冊項目清除文字資料。

**操作員事件按鈕**

選擇核取方塊以允許 Operator Client 中的使用者事件按鈕。

**關閉 Operator Client**

選擇核取方塊以允許關閉 Operator Client。

**最小化 Operator Client**

選擇核取方塊以允許 Operator Client 的最小化。

**音訊對講機**

選擇核取方塊讓使用者能在具備音訊輸入與音訊輸出功能的視訊編碼器喇叭上通話。

**手動警報錄影**

選擇核取方塊以允許手動警報錄影。

**存取 VRM 監視器**

選擇核取方塊以允許存取 VRM Monitor 軟體。

**設定參考影像**

選擇核取方塊以允許更新 Operator Client 中的參考影像。

**設定參考影像的區域選項**

選擇核取方塊以允許選擇攝影機影像中的區域，以更新 Operator Client 中的參考影像。

**變更密碼**

選取核取方塊以允許 Operator Client 的使用者變更新用於登入的密碼。

**保護入侵面板區域**

選取核取方塊，允許 Operator Client 使用者保護在 BVMS 設置之防盜主機中所設置的區域。

**強制保護入侵面板區域**

選取核取方塊，允許 Operator Client 使用者強制保護 BVMS 設置之防盜主機中所設置的區域。

**取消保護入侵面板區域**

選取核取方塊，允許 Operator Client 使用者取消保護在 BVMS 設置之防盜主機中所設置的區域。

**關閉入侵面板區域的鈴聲**

選取核取方塊，允許 Operator Client 使用者關閉在 BVMS 設置之防盜主機中所設置區域的警報器。

**繞過入侵面板點**

選取核取方塊，允許 Operator Client 使用者將防盜主機中設置的點的狀態變更為 **點已繞過** 狀態。略過的點無法傳送警報。當狀態變更回 **點已取消繞過** 時，就會傳送擱置的警報 (若有)

**解鎖入侵面板門**

選取核取方塊，允許 Operator Client 使用者將防盜主機中設置的大門解鎖。

**關緊和打開入侵面板門**

選取核取方塊，允許 Operator Client 使用者防守或取消防守防盜主機中設置的大門。

**循環入侵面板門**

選取核取方塊，允許 Operator Client 使用者使防盜主機中設置的大門旋轉。

**操作存取控制門**

選取核取方塊以允許 Operator Client 的使用者變更大門狀態 (防守、鎖上、解鎖)。

**人員管理**

選取核取方塊以允許 Operator Client 的使用者管理 Person Identification 警報的人員。

**警報優先順序相同時的顯示順序**

選擇合適值，在 Operator Client 的警報顯示畫面中設置「警報影像」窗格的順序。

**立即播放倒轉時間:**

輸入警報立即播放的持續秒數。

**重複警報音訊:**

選擇核取方塊，輸入警報音效重複之後的秒數。

**限制只能存取過去 n 分鐘的已錄製視訊:**

選擇核取方塊以限制對於已錄製視訊的存取權限。

在清單中輸入分鐘數。

**在這段非作用時間之後，強制操作員登出:**



選取核取方塊，讓 Operator Client 在設置的期間過後自動登出。



請參考

- *非作用狀態登出, 頁面 33*

## 24.13

### 優先順序 頁面

主視窗 >  使用者群組 > 使用者群組索引標籤 >  > 操作權限索引標籤 > 優先順序索引標籤  
或

主視窗 >  使用者群組 > **Enterprise User Groups** 索引標籤 >  > 操作權限索引標籤 > 優先順序索引標籤

讓您可以設置明確的 PTZ 鎖定逾時。您可設定 PTZ 控制的優先順序以及傳入警報之顯示畫面。

**自動彈出動作**

移動滑桿以調整即時影像窗格或「播放影像」視窗的優先順序值。傳入的警報需要此值以決定此警報是否要自動顯示於警報影像視窗中。

例如：如果您將「即時影像」視窗的滑桿移動到 50，而將「播放顯示」的滑桿移動到 70，然後傳入優先順序為 60 的警報，則只有當使用者的「播放顯示」功能作用中時，才會自動顯示警報。使用者的「即時顯示」功能作用中時，就不會自動顯示警報。

請參考

- 設置不同的優先順序, 頁面 306

## 24.14 使用者介面 頁面

主視窗 >  使用者群組 > 使用者群組 索引標籤 >  > 操作權限 索引標籤 > 使用者介面 索引標籤  
或

主視窗 >  使用者群組 > **Enterprise User Groups** 索引標籤 >  > 操作權限 索引標籤 > 使用者介面 索引標籤

讓您可以設置 Operator Client 所使用之 4 部監視器的使用者介面。

您可設置最多 4 部監視器的多監視器模式。您可以為每部監視器設定其顯示內容；例如監視器 2 僅顯示即時影像窗格，或監視器 1 與監視器 2 針對 HD 攝影機使用 16:9 長寬比。

### 控制監視器

選取應該當做控制監視器使用的監視器。

### 播放中的影像窗格列數上限

選取在控制監視器的「播放影像」視窗中顯示的影像窗格列數上限。

### 警報監視器

選取可顯示「即時」與「警報模式」，或僅能顯示「警報模式」的警報監視器。

### 監視器 1 - 4

在每部監視器的對應清單中，選取所要的項目。

- 如果是控制監視器，**控制**項目已預先選取，而且無法變更。
- 您可以針對警報監視器選取下列其中一個項目：
  - **即時視訊和警報內容**
  - **僅限警報內容**
- 您可以針對其餘的監視器選取下列其中一個項目：
  - **僅限即時視訊**
  - **地圖和文件**
  - **兩個地圖和文件**
  - **全螢幕即時視訊**
  - **四格畫面即時影像**

### 影像窗格列數上限

選取在適當監視器的「影像」視窗中顯示的影像窗格列數上限。

**注意：**這個選項僅適用於下列檢視：

- **控制**
- **僅限警報內容**
- **即時視訊和警報內容**
- **僅限即時視訊**

其餘檢視具有固定配置且包含固定數量的影像窗格列，而且無法變更。

### 影像窗格畫面比例

針對每部監視器，選取 Operator Client 初始啟動時所要的長寬比。請針對 HD 攝影機使用 16:9 的長寬比。

**關機時儲存設定值**

選擇核取方塊以啟動系統會在使用者登出 Operator Client 時，記憶使用者介面的最後狀態。如果沒有選擇核取方塊，Operator Client 永遠以設置的使用者介面來啟動。

**還原預設值**

按一下以還原此頁面的預設設定。所有清單項目都會重設為預設設定。

## 24.15

**伺服器存取頁面**

主視窗 > **使用者群組** > **Enterprise User Groups** 索引標籤 >  > **伺服器存取** 索引標籤

您會設置 Enterprise Management Server 上的伺服器存取權。

您會針對您的 Enterprise System 的每部 Management Server 輸入 Enterprise Account 的名稱及其密碼。每部 Management Server 上都會設置此帳戶。

**Management Server**

顯示您在此 Enterprise Management Server 上所設置的 Management Server 名稱。

**網路位址**

顯示 Management Server 的私人 IP 位址或 DNS 名稱。

**伺服器號碼**

顯示 Management Server 的編號。此編號供 Bosch IntuiKey 鍵盤使用以選取所要的 Management Server。

**存取**

請按一下以確認何時要授與對 Management Server 的存取權。此 Management Server 現在已成為 Enterprise Management Server。

**Access**

輸入已在 Management Server 上設置之 Enterprise Account 的名稱。

**Enterprise Account 密碼**

按一下以顯示對話方塊，可於此對話方塊中輸入已在 Management Server 上所設置之 Enterprise Account 的密碼。

**Enterprise Account 密碼**

顯示此伺服器的描述文字。

若已新增其他欄至「伺服器清單」中，即會顯示這些欄。

**請參考**



- [建立群組或帳戶, 頁面 300](#)
- [建立 Enterprise System, 頁面 75](#)
- [設定 Enterprise System 的伺服器清單, 頁面 75](#)

## 24.16

**設置權限頁面**

主視窗 > **使用者群組** > **使用者群組** 索引標籤 >  > **操作權限** 索引標籤 > **設置權限** 索引標

籤  
或

主視窗 >  **使用者群組** > **Enterprise User Groups** 索引標籤 >  > **操作權限** 索引標籤 > **設置權限** 索引標籤

讓您可以為 Configuration Client 設置各種使用者權限。  
 啟動 Configuration Client 的權限代表唯讀存取權。

#### 登入權限

選取此核取方塊可允許登入 Configuration Client 應用程式。

#### 裝置樹狀結構

在這一節中，您可以指定**裝置**頁面的權限。請針對各自的權限選取核取方塊。

#### 地圖與結構

在這一節中，您可以指定**地圖與結構**頁面的權限。請針對各自的權限選取核取方塊。

#### 排程

在這一節中，您可以指定**排程**頁面的權限。請針對各自的權限選取核取方塊。

#### 攝影機與錄影

在這一節中，您可以指定**攝影機與錄影**頁面的權限。請針對各自的權限選取核取方塊。

#### 事件

在這一節中，您可以指定**事件**頁面的權限。請針對各自的權限選取核取方塊。

#### 警報

在這一節中，您可以指定**警報**頁面的權限。請針對各自的權限選取核取方塊。

#### 使用者群組

在這一節中，您可以指定用來設置使用者群組的權限。請針對各自的權限選取核取方塊。



#### 注意!

基於安全理由，**設置使用者群組**核取方塊與**設置使用者**核取方塊為互斥選項。

#### 功能表指令



在這一節中，您可以指定用來設置功能表指令的權限。請針對各自的權限選取核取方塊。

#### 報告

在這一節中，您可以指定用來設置報告的權限。請針對各自的權限選取核取方塊。

## 24.17

### 使用者群組權限頁面

主視窗 >  **使用者群組** > **使用者群組** 索引標籤 >  > **操作權限** 索引標籤 > **使用者群組權限** 索引標籤  
 或

主視窗 >  **使用者群組** > **Enterprise User Groups** 索引標籤 >  > **操作權限** 索引標籤 > **使用者群組權限** 索引標籤  
 可讓您指派特定使用者群組的使用者可可在哪些使用者群組內新增使用者。

**注意!**

您只能將使用者群組權限指派給使用者群組，而且您之前已為該使用者群組指派設置使用者的權限。您會設置權限頁面上指派此權限。

**注意!**



標準使用者群組的使用者不可新增使用者到系統管理群組。此核取方塊未作用中。



請參考

– 設置權限頁面, 頁面 293

## 24.18

## 帳戶原則頁面

主視窗 >  使用者群組 > 使用者群組索引標籤 >  > 安全性索引標籤 > 帳戶原則索引標籤  
或

主視窗 >  使用者群組 > Enterprise User Groups 索引標籤 >  > 安全性索引標籤 > 帳戶原則索引標籤

可讓您設置使用者和密碼的設定值。

**強式密碼原則**

選取此核取方塊可啟用密碼原則。

如需詳細資訊，請參閱：設置使用者、權限與企業存取功能, 頁面 299

**注意!**

只有已在對應的使用者群組內選取此核取方塊時，才會將強式密碼原則設定套用到使用者。我們強力建議您最好保留此設定，以強化電腦的保護來防止未經授權的存取行為。

**密碼長度下限**

此設定會決定可構成使用者帳戶密碼的最少字元數。

選取此核取方塊可啟用此設定及輸入最少字元數。

**密碼使用天數上限**

此設定會決定在系統要求使用者變更密碼之前，可以使用密碼的期間 (天數)。

選取此核取方塊可啟用此設定及輸入最多天數。

**密碼在歷程記錄中使用的次數**

此設定會決定在可以重複使用舊密碼之前，必須與使用者帳戶相關聯的唯一新密碼數目。

選取此核取方塊可啟用此設定及輸入最少密碼數。

**無效登入嘗試次數上限**

此設定會決定在特定的無效登入嘗試次數後停用帳戶。

選取此核取方塊可啟用此設定及輸入最多嘗試數。

如果已選取無效登入嘗試次數上限核取方塊，您可以指定以下兩個設定：

**帳戶鎖定期間**

此設定確定停用帳戶在自動啟用之前保持停用狀態的分鐘數。

選取此核取方塊可啟用此設定及輸入分鐘數。

**在此時間之後重設帳戶鎖定計數器：**

此設定確定從使用者登入失敗到無效登入嘗試計數器重設為零為止必須經過的分鐘數。  
選取此核取方塊可啟用此設定及輸入分鐘數。

**注意!**

如果超過無效登入嘗試次數的最大值，帳戶就會遭到停用。  
如果未選取**帳戶鎖定期間**核取方塊，就必須手動啟用帳戶。  
如果已選取**帳戶鎖定期間**核取方塊，在定義的時段過後帳戶會自動啟用。

**注意!****無效登入嘗試計數器會重設為零：**

在成功登入之後。  
如果已選取**在此時間之後重設帳戶鎖定計數器**：核取方塊，在指定的期間之後。

**停用離線用戶端**

選取此核取方塊可停用登入離線用戶端的功能。

**其他資訊**

從 BVMS 9.0 開始，下列**帳戶原則**設定會當做預設值套用：

- **強式密碼原則**核取方塊已預先選取。
- **密碼長度下限**核取方塊已預先選取。預設值為 10。
- **密碼使用天數上限**核取方塊未預先選取。預設值為 90。
- **密碼在歷程記錄中使用的次數**核取方塊未預先選取。預設值為 10。
- **無效登入嘗試次數上限**核取方塊未預先選取。預設值為 1。
- **停用離線用戶端**核取方塊未預先選取。

從 BVMS 10.0.1 起，預設會針對所有使用者群組設置下列**帳戶原則**設定：

- **無效登入嘗試次數上限**
- **帳戶鎖定期間**
- **在此時間之後重設帳戶鎖定計數器**：

**24.18.1****離線 Operator Client**

有了離線 Operator Client 的功能，就可以執行下列使用情境：

- Operator Client 可在並未與 Management Server 電腦連線時，繼續執行「即時」、「播放」和「匯出」等作業。
- 若工作站再度連線至 Management Server 電腦，任何使用者隨時都可離線登入。

離線模式 BVMS 必須在 3.0 或更新版本才能運作。

若 Operator Client 工作站與 Management Server 電腦中斷連線，仍然可以繼續運作。一些主要功能仍可使用，例如，即時和播放視訊。

從 BVMS V5.5 開始，Operator Client 工作站可透過 BVMS V5.0.5 的設置，在離線時繼續運作。

**注意!**

當 Operator Client 離線期間在 Management Server 上發生密碼變更時，此密碼變更不會傳播到此 Operator Client 中。

當 Operator Client 上線時，使用者必須使用新密碼登入。

當 Operator Client 離線時，使用者必須再度使用舊密碼登入。一直到啟用新設置並傳輸到 Operator Client 工作站之後，這種情形才會改變。



**注意!**

在監視器群組中，使用連接工作站的 Bosch Intuikey 鍵盤，呼叫攝影機進行顯示，而且工作站離線時，鍵盤不會發出錯誤警告音。

**24.18.1.1****以離線模式工作**

當 Operator Client 與 Management Server 中斷連線時，在已中斷連線 Management Server 上的邏輯樹狀結構會顯示對應的重疊圖示。即使中斷連線持續更久，您還是可以繼續 Operator Client 上的工作，但是某些功能無法使用。

如果對 Management Server 的連線已重新建立，則會顯示個別的重疊圖示。

如已在 Management Server 啟用新設置，則在受影響 Management Server 圖示上的「邏輯樹狀結構」會顯示個別圖示，並顯示對話方塊為時數秒。接受或拒絕新設置。

如果您的 Operator Client 執行項排定在特定時間點登出，則即使 Management Server 的連線在此時間點並未重新建立，此登出仍會發生。

Operator Client 的使用者在離線狀態使用 Server Lookup 登入時，將顯示上次成功登入的「伺服器清單」。此處所稱離線狀態表示 Operator Client 工作站並未使用網路，連線至包含「伺服器清單」的伺服器。

**中斷連線時無法使用的功能**

與 Management Server 中斷連線時，Operator Client 中的下列功能無法使用：





- 警報清單：  
其中包含處理警報。警報清單是空的，並將在重新連線時自動填入。
- Allegiant：  
主幹線路處理無法使用。較舊版本的 Allegiant 攝影機會在無法使用主幹線路處理時自動關閉並顯示訊息方塊。BVMS V3.0 版則會顯示更好用的影像窗格，通知使用者目前無法顯示此攝影機。
- MG：  
無法將攝影機拖曳到 MG 控制上。控制功能已停用，並將在重新連線時自動啟用。
- PTZ 優先順序：  
沒有 Management Server 連線時，只要 PTZ 攝影機本身並未鎖定，離線的 Operator Client 仍可連線至 PTZ 攝影機。球型攝影機優先順序將在重新連線時自動更新。
- 輸入：  
輸入無法切換。
- 記錄冊：  
記錄冊無法使用且無法開啟。已開啟的記錄冊搜尋視窗不會自動關閉。現有的搜尋結果可供使用及匯出。
- Operator Client SDK：  
有 IServerApi 的 Operator Client SDK 功能無法進行處理。  
無法建立 RemoteClientApi。  
一些只能在用戶端 API 使用的方法無法運作，例如 ApplicationManager (try GetUserName())。
- 密碼變更：  
操作員無法變更其密碼。
- 繼電器：  
繼電器無法切換。
- 伺服器指令碼：  
IServerApi 的伺服器方法會進行處理，但無法傳送至下列用戶端：
  - AlarmManager
  - AnalogMonitorManager
  - CameraManager
  - CompoundEventManager
  - DecoderManager

- DeviceManager
- DomeCameraManager
- EventManager
- InputManager
- LicenseManager
- 記錄冊
- MatrixManager
- RecorderManager
- RelayManager
- ScheduleManager
- SendManager
- SequenceManager
- VirtualInputManager
- 狀態重疊：  
無法使用任何攝影機、輸入或繼電器的狀態重疊。

### Operator Client 的狀態

BVMS Operator Client 會提供其狀態的視覺和文字回應。

以下為可能的 Operator Client 狀態：

-  Operator Client 已連線至 Management Server。
-  Operator Client 未連線至 Management Server。其中一個原因可能是 Management Server 已中斷與網路的實體連線。
-  只有在與 Management Server 重新建立連線之後，才可顯示此狀態。所有受影響的功能都會恢復，但由於系統中有較新的設置可用，所以 Operator Client 的設置已過時。請再次登入以更新設置。
-  當 Management Server 的 BVMS 版本比 Operator Client 工作站更舊時，就會顯示此狀態圖示。

### 裝置狀態重疊

裝置狀態（錄製點、雜訊太多、太暗等等）是由 Management Server 進行處理。用戶端與伺服器之間中斷連線時，無法在用戶端更新狀態。新的狀態重疊會提供您視覺回應，指出目前無法使用所有裝置狀態。當用戶端與伺服器再度建立連線之後，狀態重疊就會自動更新。

-  狀態不明  
當用戶端與 Management Server 電腦中斷連線時，邏輯樹狀結構中或地圖上裝置的狀態重疊。

### 中斷連線的原因

Operator Client 與 Management Server 中斷連線的原因可能如下：

- 實體連線中斷。
- 離線時已登入使用者的密碼已更改。
- 當目前中斷連線的 Operator Client 離線時，Management Server 已將浮動工作站授權分發給另一部線上 Operator Client。
- Operator Client 與 Management Server 的版本不同 (Management Server 為 5.5 之前的舊版)。

## 25 設置使用者、權限與企業存取功能



### 主視窗 > 使用者群組

本章提供如何設置使用者群組、Enterprise User Group 與 Enterprise 存取的相關資訊。

您會針對個別使用者群組設置所有裝置權限和操作權限，而不是針對個別使用者設置。

適用以下規則：

- 一位使用者只能是一個使用者群組或 Enterprise User Group 的成員。
- 您無法變更預設使用者群組的設定。
- 此使用者群組可存取完整邏輯樹狀結構的所有裝置，並被指派**永遠**排程。
- 若要存取網域的 Windows 使用者群組，則會使用 LDAP 使用者群組。

- 按一下  以儲存設定。

- 按一下  以復原上次的設定。

- 按一下  以啟用設置。

### 強式密碼原則

若要強化電腦的保護來防止未經授權的存取行為，我們建議您最好針對使用者帳戶使用高強度密碼。

因此，預設會針對所有新建的使用者群組啟用高強度密碼原則。其中包括管理員使用者群組，以及標準使用者群組、Enterprise User Group 和 Enterprise 存取。

適用以下規則：

- 適當使用者群組的密碼長度下限，如**帳戶原則**頁面上所設定。
- 不使用舊密碼。
- 至少使用一個大寫字母 (A 到 Z)。
- 至少使用一個數字 (0 到 9)。
- 至少使用一個特殊字元 (例如：!\$ # %)。

當管理員使用者初次啟動 Configuration Client 時，將會顯示**違反密碼原則**對話方塊，要求他為此管理員使用者帳戶設定密碼。我們強力建議您保留此設定，並且根據密碼原則規定來為管理員使用者帳戶設定高強度密碼。

在 Configuration Client 中建立新的使用者群組時，預設會啟用高強度密碼原則設定。如果您未針對適當使用者群組的新使用者帳戶設定密碼，您將無法啟用此設置。隨即顯示**違反密碼原則**對話方塊，列出未設定密碼的所有使用者。

若要啟用此設置，請設定遺漏的密碼。

### 請參考

- [帳戶原則頁面, 頁面 295](#)
- [使用者群組屬性 頁面, 頁面 281](#)
- [使用者屬性 頁面, 頁面 282](#)
- [登入組屬性 頁面, 頁面 283](#)
- [攝影機權限 頁面, 頁面 284](#)
- [控制優先順序頁面, 頁面 285](#)
- [複製使用者群組權限對話方塊, 頁面 285](#)
- [解碼器權限 頁面, 頁面 286](#)
- [事件與警報 頁面, 頁面 286](#)
- [LDAP 伺服器設定對話方塊, 頁面 286](#)
- [認證頁面, 頁面 288](#)

- 邏輯樹狀結構 頁面, 頁面 288
- 操作員功能頁面, 頁面 289
- 優先順序 頁面, 頁面 291
- 使用者介面 頁面, 頁面 292
- 伺服器存取頁面, 頁面 293

## 25.1 建立群組或帳戶



主視窗 > **使用者群組**

您可以建立標準使用者群組、Enterprise User Group 或 Enterprise Account。  
若要讓使用者群組權限適合您的需求，請建立新使用者群組，並變更其設定。

### 25.1.1 建立標準使用者群組



主視窗 > **使用者群組**

若要建立標準使用者群組：

1. 按一下 **使用者群組** 索引標籤。
2. 按一下 。  
隨即顯示 **新使用者群組** 對話方塊。
3. 輸入名稱與說明。
4. 按一下 **確定**。  
新群組隨即新增至對應的樹狀結構中。
5. 在新使用者群組上按一下滑鼠右鍵，然後按一下 **重新命名**。
6. 輸入所要的名稱，然後按下 ENTER。

請參考

- 使用者群組屬性 頁面, 頁面 281
- 操作員功能頁面, 頁面 289
- 優先順序 頁面, 頁面 291
- 使用者介面 頁面, 頁面 292

### 25.1.2 建立 Enterprise User Group



主視窗 > **使用者群組**

您針對 Enterprise Management Server 上的 Enterprise System 執行建立 Enterprise User Group 的工作。

您會建立包含使用者的 Enterprise User Group 以設置其操作權限。這些操作權限可在與 Enterprise Management Server 連線的 Operator Client 上取得。操作權限的一個範例為警報監視器的使用者介面。

**若要建立 Enterprise User Group :**

1. 按一下 **Enterprise User Groups** 索引標籤。



**注意：**只有當有適當的授權可用，而且已在 **裝置 > Enterprise 系統 > 伺服器清單 / 位址簿** 中設置一部或多部 Management Server 電腦時，才可以使用 **Enterprise User Groups** 索引標籤。

2. 按一下 。  
隨即顯示 **新 Enterprise User Group** 對話方塊。
3. 輸入名稱與說明。
4. 按一下 **確定**。  
此 Enterprise User Group 隨即新增至對應的樹狀結構中。
5. 在新的 Enterprise group 上按一下滑鼠右鍵，然後按一下 **重新命名**。
6. 輸入所要的名稱，然後按下 ENTER。
7. 在 **操作權限** 頁面上，視需要為已設置的 Management Server 電腦設置操作權限與伺服器存取權限。

**請參考**

- *使用者群組屬性 頁面, 頁面 281*
- *操作員功能頁面, 頁面 289*
- *優先順序 頁面, 頁面 291*
- *使用者介面 頁面, 頁面 292*
- *伺服器存取頁面, 頁面 293*

**25.1.3 建立 Enterprise Account**

主視窗 > **使用者群組**

**注意!**

裝置樹狀結構中必須至少設置一個裝置，才能加入 Enterprise Account。

您會在 Management Server 上進行建立 Enterprise Account 的工作。在屬於您的 Enterprise System 成員的每部 Management Server 上重複此工作。

您會建立 Enterprise Account，以便為使用 Enterprise System 的 Operator Client 設置裝置權限。

**若要建立 Enterprise Account :**

1. 按一下 **Enterprise 存取** 索引標籤。
2. 按一下 。  
隨即顯示 **新 Enterprise Account** 對話方塊。
3. 輸入名稱與說明。
4. 系統會針對所有新建的使用者帳戶預先選取 **使用者必須在下次登入時變更密碼** 核取方塊。  
根據密碼原則規定輸入密碼，然後確認此密碼。
5. 按一下 **確定**。  
新的 Enterprise Account 隨即新增至對應的樹狀結構中。
6. 在新的 Enterprise Account 上按一下滑鼠右鍵，然後按一下 **重新命名**。
7. 輸入所要的名稱，然後按下 ENTER。

8. 在**裝置權限**頁面上，視需要設置認證與裝置權限。

請參考

- 強式密碼原則, 頁面 299
- 認證頁面, 頁面 288
- 邏輯樹狀結構 頁面, 頁面 288
- 事件與警報 頁面, 頁面 286
- 控制優先順序頁面, 頁面 285
- 攝影機權限 頁面, 頁面 284
- 解碼器權限 頁面, 頁面 286

## 25.2

### 建立使用者



主視窗 > **使用者群組** > **使用者群組** 索引標籤  
或





主視窗 > **使用者群組** > **Enterprise User Groups** 索引標籤  
您會建立使用者當做現有標準使用者群組或 Enterprise User Group 的新成員。



#### 注意!

若使用者想要操作連接至解碼器的 Bosch IntuiKey 鍵盤，使用者必須具有純數字的使用者名稱與密碼。使用者名稱最多可有 3 個數字；密碼最多可有 6 個數字。

若要建立使用者：

1. 選取群組，並按一下  或以滑鼠右鍵按一下所需的群組，然後按一下**新使用者**。  
新使用者隨即新增至**使用者群組**樹狀結構。
2. 在新使用者上按一下滑鼠右鍵，然後按一下**重新命名**。
3. 輸入所要的名稱，然後按下 ENTER。
4. 在**使用者屬性**頁面上，輸入使用者名稱與說明。
5. 系統會針對所有新建的使用者帳戶預先選取**使用者必須在下次登入時變更密碼**核取方塊。  
請根據密碼原則規定輸入密碼，並確認此密碼。
6. 按一下**套用**以套用設定。
7. 按一下  以啟用密碼。

請參考

- 使用者屬性 頁面, 頁面 282
- 強式密碼原則, 頁面 299
- 使用者群組 頁面, 頁面 280

## 25.3

### 建立雙授權群組



主視窗 > **使用者群組** > **使用者群組** 索引標籤  
或



主視窗 > **使用者群組** > **Enterprise User Groups** 索引標籤

您可以為標準使用者群組或 Enterprise User Group 建立雙授權。

如果是 Enterprise 存取，便無法使用雙授權。

您會選取兩個使用者群組。這些使用者群組的成員是新雙授權群組的成員。

若要建立雙授權群組：

1. 按一下 。
 

隨即分別顯示**新雙授權群組**對話方塊或**新 Enterprise 雙授權群組**對話方塊。
2. 輸入名稱與說明。
3. 按一下**確定**。
 

新的雙授權群組隨即新增至對應的樹狀結構中。
4. 在新的雙授權群組上按一下滑鼠右鍵，然後按一下**重新命名**。
5. 輸入所要的名稱，然後按下 ENTER。

請參考

- 在雙授權群組中新增登入組, 頁面 303
- 使用者群組屬性 頁面, 頁面 281
- 操作員功能頁面, 頁面 289
- 優先順序 頁面, 頁面 291
- 使用者介面 頁面, 頁面 292

## 25.4

### 在雙授權群組中新增登入組



主視窗 > **使用者群組** > **使用者群組**索引標籤 >  **新雙授權群組**



主視窗 > **使用者群組** > **Enterprise User Groups** 索引標籤 >  **新 Enterprise 雙授權群組**

若要在雙授權群組中新增登入組：

1. 選取所需的雙授權群組，然後按一下  或是以滑鼠右鍵按一下群組，再按一下**新登入組**。
 

隨即顯示適當的對話方塊。
2. 在每個清單中選取一個使用者群組。
 

第一個使用者群組的使用者必須在登入用的第一個對話方塊中登入，並由第二個使用者群組的使用者確認登入。

可同時在這兩個清單中選取相同的群組。
3. 若有必要，請為每個群組選取**強制雙授權**。
 

選取此核取方塊時，第一個群組的每個使用者僅能與第二個群組的使用者一起登入。

當取消選取此核取方塊時，第一個群組的每個使用者都可單獨登入，但是他僅擁有其群組的存取權限。
4. 按一下**確定**。
 

新登入組隨即新增至適當的雙授權群組中。
5. 在新登入組上按一下滑鼠右鍵，然後按一下**重新命名**。
6. 輸入所要的名稱，然後按下 ENTER

請參考

- 建立雙授權群組, 頁面 302
- 登入組屬性 頁面, 頁面 283

## 25.5

### 設置系統管理群組

主視窗 >  使用者群組 > 使用者群組索引標籤  系統管理群組

可讓您將新的系統管理使用者新增至系統管理群組，以便重新命名系統管理使用者，以及從系統管理群組中將其移除。

若要將新的系統管理使用者新增至系統管理群組：

1. 按一下  或以滑鼠右鍵按一下系統管理群組，再按一下**新增使用者**。  
新的系統管理使用者隨即新增至系統管理群組。
2. 在**使用者屬性**頁面上，輸入使用者名稱與說明。
3. 系統會針對所有新建的使用者帳戶預先選取**使用者必須在下次登入時變更密碼**核取方塊。  
根據密碼原則規定輸入密碼，然後確認此密碼。
4. 按一下**套用**以套用設定。

5. 按一下  以啟用密碼。

若要重新命名系統管理使用者：

1. 在所要的系統管理使用者上按一下滑鼠右鍵，然後按一下**重新命名**。
2. 輸入所要的名稱，然後按下 ENTER。

3. 按一下  以啟用使用者名稱變更。

若要從系統管理群組中移除系統管理使用者：

- ▶ 以滑鼠右鍵按一下所要的系統管理使用者，再按一下**移除**。  
隨即從系統管理群組中移除此系統管理使用者。

**注意：**

只有當其他系統管理使用者存在時，您才可以從系統管理群組中移除系統管理使用者。  
如果系統管理群組中只有一個系統管理使用者，就無法將它移除。

請參考

- 使用者群組 頁面, 頁面 280
- 使用者屬性 頁面, 頁面 282
- 強式密碼原則, 頁面 299

## 25.6

### 設置 LDAP 設定

主視窗 >  使用者群組 > 使用者群組 索引標籤 >  > 操作權限 索引標籤  
或

主視窗 >  使用者群組 > **Enterprise User Groups** 索引標籤 >  > 操作權限 索引標籤



**注意!**

請勿將一個 LDAP 群組指派給不同的 BVMS 使用者群組。否則會造成這些使用者獲得意外權限。

**注意!**

請正確輸入搜尋路徑。錯誤的路徑可能使在 LDAP 伺服器上的搜尋非常緩慢。

您可在標準使用者群組或 Enterprise User Group 中設定 LDAP 群組。

**若要設置 LDAP 設定：**

1. 按一下 **使用者群組屬性** 索引標籤。
2. 在 **LDAP 屬性** 欄位中，進行適當設定。

若需各欄位的詳細資訊，請參閱適當應用程式視窗的「線上說明」。

## 25.7

**結合 LDAP 群組**

主視窗 >  **使用者群組** > **使用者群組** 索引標籤 >  > **操作權限** 索引標籤  
或

主視窗 >  **使用者群組** > **Enterprise User Groups** 索引標籤 >  > **操作權限** 索引標籤  
您結合 LDAP 群組與 BVMS 使用者群組，賦予此 LDAP 群組的使用者存取 Operator Client 的權限。LDAP 群組的使用者具有您在其中設置 LDAP 群組的使用者群組之存取權限。您可能需要負責 LDAP 伺服器的 IT 系統管理員提供協助。您在標準使用者群組或企業使用者群組中設置 LDAP 群組。

**若要結合 LDAP 群組：**

1. 按一下 **使用者群組屬性** 索引標籤。
2. 在 **LDAP 屬性** 欄位，按一下 **設定**。  
顯示 **LDAP 伺服器設定** 對話方塊。
3. 輸入 LDAP 伺服器的設定，然後按一下 **確定**。

若需各欄位的詳細資訊，請參閱適當應用程式視窗的「線上說明」。

- ▶ 在 **LDAP 群組** 清單中，按兩下 LDAP 群組。  
此 LDAP 群組將進入 **相關的 LDAP 群組** 欄位。

## 25.8

**排程使用者登入權限**

主視窗 >  **使用者群組** > **使用者群組** 索引標籤 >  > **操作權限** 索引標籤  
或

主視窗 >  **使用者群組** > **Enterprise User Groups** 索引標籤 >  > **操作權限** 索引標籤  
您可限制使用者群組或 Enterprise User Group 成員在特定期間登入他們的電腦。您無法變更預設使用者群組的這些設定。

**排程登入：**

1. 按一下 **使用者群組屬性** 索引標籤。

2. 在登入排程清單中選取排程。

## 25.9 設置操作權限

主視窗 >  使用者群組 > 使用者群組 索引標籤 >  > 操作權限 索引標籤  
或

主視窗 >  使用者群組 > **Enterprise User Groups** 索引標籤 >  > 操作權限 索引標籤

- 您可設置操作權限，例如記錄冊存取權或使用者介面設定。
- 您無法變更預設使用者群組的這些設定。
- 您可在標準使用者群組或 Enterprise User Group 中設置操作權限。

若需各欄位的詳細資訊，請參閱適當應用程式視窗的「線上說明」。

請參考

- [使用者群組屬性 頁面, 頁面 281](#)
- [操作員功能頁面, 頁面 289](#)
- [優先順序 頁面, 頁面 291](#)
- [使用者介面 頁面, 頁面 292](#)
- [伺服器存取頁面, 頁面 293](#)

## 25.10 設置裝置權限

主視窗 >  使用者群組 > 使用者群組 索引標籤 > 裝置權限 索引標籤  
或

主視窗 >  使用者群組 > **Enterprise 存取** 索引標籤 > 裝置權限 索引標籤

您可獨立設定邏輯樹狀結構所有裝置的權限。

您將允許的裝置移動到不允許此使用者群組的資料夾時，您必須設定資料夾權限，賦予存取其裝置的權限。

- 您無法變更預設使用者群組的這些設定。
- 您在標準使用者群組或 Enterprise Account 中設置裝置權限。

若需各欄位的詳細資訊，請參閱適當應用程式視窗的「線上說明」。

請參考

- [邏輯樹狀結構 頁面, 頁面 288](#)
- [事件與警報 頁面, 頁面 286](#)
- [控制優先順序頁面, 頁面 285](#)
- [攝影機權限 頁面, 頁面 284](#)
- [解碼器權限 頁面, 頁面 286](#)

## 25.11 設置不同的優先順序

主視窗 >  使用者群組 > 使用者群組 索引標籤  
或



主視窗 > **使用者群組** > **Enterprise User Groups** 索引標籤  
或



主視窗 > **使用者群組** > **Enterprise 存取** 索引標籤

您可以設置下列優先順序：

- 針對標準使用者群組與 **Enterprise User Groups**：您可設置「即時模式」與「播放模式」的警報優先順序。
- 針對標準使用者群組與 **Enterprise 存取**：您可設置優先順序，以取得 PTZ 控制功能與 Bosch Allegiant 主幹線路。  
您可設置 PTZ 鎖定的時段；亦即優先順序較高的使用者可從優先順序較低的使用者接管攝影機控制功能，並在此時段將攝影機鎖定。

**若要設定即時與播放的優先順序：**

1. 選擇標準使用者群組或 Enterprise User Group。
2. 按一下 **操作權限**。
3. 按一下 **優先順序** 索引標籤。
4. 在 **自動彈出動作** 欄位中，視需求移動滑桿。

**若要設定 PTZ 與 Bosch Allegiant 主幹線路的優先順序：**

1. 選擇標準使用者群組或 Enterprise Account。
2. 按一下 **裝置權限** 索引標籤。
3. 按一下 **控制優先順序** 索引標籤。
4. 在 **控制優先順序** 欄位中，視需求移動滑桿。
5. 在 **逾時 (分)** 清單中，選擇所要的項目。

請參考

- [控制優先順序頁面, 頁面 285](#)
- [優先順序 頁面, 頁面 291](#)

## 25.12

### 複製使用者群組權限



主視窗 > **使用者群組** > **使用者群組** 索引標籤  
或



主視窗 > **使用者群組** > **Enterprise User Groups** 索引標籤  
或



主視窗 > **使用者群組** > **Enterprise 存取** 索引標籤

您可將權限從一個群組或帳戶複製到另一個。您必須設置至少 2 個群組或帳戶。

**若要複製權限：**

1. 在「使用者群組樹狀結構」中，選取群組或帳戶。
2. 按一下 。  
隨即顯示 **複製使用者群組權限** 對話方塊。
3. 選取合適的權限與合適的目標群組或帳戶。

4. 按一下**確定**。此群組的群組權限被複製到其他群組或帳戶。對話方塊即會關閉。

## 26 設置視訊架構的火災警報偵測

若要設置視訊架構的火災警報，您必須執行下列步驟：

1. 在火災偵測攝影機上設置火災偵測。  
請使用攝影機的網頁介面進行此設置。  
若需設置火災偵測攝影機的詳細資訊，請參閱
  - 設置火災偵測攝影機, 頁面 309
2. 將此部火災偵測攝影機新增至系統。您可以將火災偵測攝影機新增至 VRM 集區、做為僅具備即時功能的編碼器，或做為本機儲存裝置編碼器。  
若需新增攝影機的詳細資訊，請參閱
  - 將編碼器新增至 VRM 集區, 頁面 187
  - 新增僅具備即時功能的編碼器, 頁面 187
  - 新增本機儲存裝置編碼器, 頁面 187
3. 為此攝影機設置火災事件。
  - 設置火災事件, 頁面 311
4. 為火災事件設置警報。
  - 設置火災警報, 頁面 312

請參考

- 將編碼器新增至 VRM 集區, 頁面 310
- 新增僅具備即時功能的編碼器, 頁面 187
- 新增本機儲存裝置編碼器, 頁面 187
- 設置火災事件, 頁面 311
- 設置火災警報, 頁面 312

### 26.1 設置火災偵測攝影機

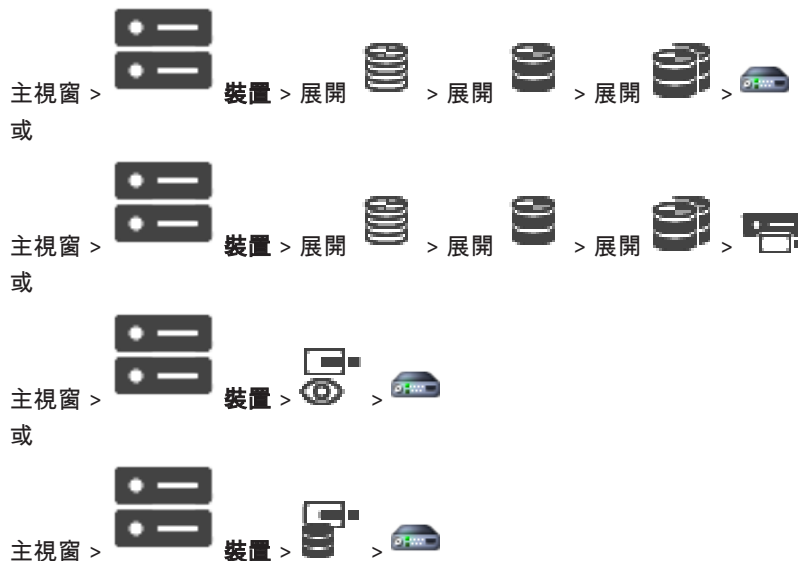

若要設置視訊架構的火災警報，您必須先在火災偵測攝影機上設置火災偵測。  
若需詳細資訊，請參閱火災偵測攝影機的操作手冊。

**設置方式：**

1. 以滑鼠右鍵按一下裝置圖示，然後按一下在瀏覽器中顯示網頁。
2. 按一下設定。
3. 在導覽窗格中，展開警報，然後按一下。
4. 執行所需的設定。

## 26.2 將編碼器新增至 VRM 集區

若要將編碼器新增至 VRM 集區，請參閱經由掃描新增編碼器，頁面 154。

請參考

- 新增裝置，頁面 103

## 26.3 經由掃描新增編碼器

若要經由掃描新增編碼器：

1. 在  上按一下滑鼠右鍵，然後按一下**掃描編碼器**。  
隨即顯示**BVMS Scan Wizard**對話方塊。
2. 依序選取所需的編碼器和 VRM 集區，然後按一下**指派**，將其指派給 VRM 集區。
3. 按一下**下一步 >>**。  
隨即顯示精靈的**驗證裝置**對話方塊。
4. 輸入受密碼所保護各項裝置的密碼。  
當您停頓幾秒鐘未在密碼欄位中輸入下一個字元，或在密碼欄位外按一下，就會自動執行密碼檢查。  
若所有裝置的密碼都完全相同，您可以在第一個**密碼**欄位輸入該密碼。然後以滑鼠右鍵按一下此欄位，並按一下**將儲存格複製到欄**。

在**狀態**欄中，成功的登入會以  標示；

失敗的登入則以  標示

 表示此裝置需要初始密碼。

若要設定初始密碼，請在**密碼**欄位中輸入。

 狀態會變成  。

請針對需要初始密碼的所有裝置重複此步驟。

**注意：**您必須針對此清單中需要初始密碼的所有裝置設定初始密碼，才可以繼續進行。

5. 按一下**完成**。  
該裝置隨即新增至裝置樹狀結構。

## 26.4 經由掃描新增僅具備即時功能的裝置

若要經由掃描新增僅具備即時功能的 Bosch 裝置：

1. 在  上按一下滑鼠右鍵，然後按一下**掃描僅具備即時功能的編碼器**。  
隨即顯示**BVMS Scan Wizard**對話方塊。
2. 針對您要新增的裝置選取所需的核取方塊。
3. 按一下**下一步 >>**。  
隨即顯示精靈的**驗證裝置**對話方塊。
4. 輸入受密碼所保護各項裝置的密碼。  
當您停頓幾秒鐘未在密碼欄位中輸入下一個字元，或在密碼欄位外按一下，就會自動執行密碼檢查。  
若所有裝置的密碼都完全相同，您可以在第一個**密碼**欄位輸入該密碼。然後以滑鼠右鍵按一下此欄位，並按一下**將儲存格複製到欄**。

在**狀態**欄中，成功的登入會以  標示；

失敗的登入則以  標示



表示此裝置需要初始密碼。

若要設定初始密碼，請在密碼欄位中輸入。



狀態會變成 。

請針對需要初始密碼的所有裝置重複此步驟。

**注意：**您必須針對此清單中需要初始密碼的所有裝置設定初始密碼，才可以繼續進行。

5. 按一下**完成**。  
該裝置隨即新增至裝置樹狀結構。

## 26.5 經由掃描新增本機儲存裝置編碼器

主視窗 >  裝置 > 展開  > 

讓您新增和設置具備本機儲存裝置的編碼器。

若要經由掃描新增本機儲存裝置編碼器：

1. 在裝置樹狀結構中，以滑鼠右鍵按一下 ，然後按一下**掃描本機儲存裝置編碼器**。  
隨即顯示 **BVMS Scan Wizard**對話方塊。
2. 針對您要新增的裝置選取所需的核取方塊。
3. 按一下**下一步 >>**。  
隨即顯示精靈的**驗證裝置**對話方塊。
4. 輸入受密碼所保護各項裝置的密碼。  
當您停頓幾秒鐘未在密碼欄位中輸入下一個字元，或在密碼欄位外按一下，就會自動執行密碼檢查。  
若所有裝置的密碼都完全相同，您可以在第一個**密碼**欄位輸入該密碼。然後以滑鼠右鍵按一下此欄位，並按一下**將儲存格複製到欄**。

在**狀態**欄中，成功的登入會以  標示；

失敗的登入則以  標示



表示此裝置需要初始密碼。

若要設定初始密碼，請在密碼欄位中輸入。



狀態會變成 。

請針對需要初始密碼的所有裝置重複此步驟。

**注意：**您必須針對此清單中需要初始密碼的所有裝置設定初始密碼，才可以繼續進行。

5. 按一下**完成**。  
該裝置隨即新增至裝置樹狀結構。

## 26.6 設置火災事件

主視窗 >  事件

**設置方式：**

1. 在樹狀結構中，選取**編碼器/解碼器 > 攝影機 > 火災或煙霧狀態 > 已偵測到火災或煙霧**。  
隨即顯示對應的事件設置表格。
2. 在 **觸發警報 - 排程** 欄中，按一下儲存格並選取適當的排程。  
排程會決定何時觸發警報。  
選取一個您已在**排程**頁面中設置的錄影排程或工作排程。
3. 進行必要的設定。

**注意：**您可以對其他適用的火災事件使用相同的程序。

## 26.7

### 設置火災警報



主視窗 >  **警報**

**設置方式：**

1. 在樹狀結構中，選取**編碼器/解碼器 > 攝影機 > 火災或煙霧狀態 > 已偵測到火災或煙霧**。  
隨即顯示對應的警報設置表格。
2. 進行必要的設定。



## 27

# 設置已連線到 VIDEOJET 7000 connect 的 MIC IP 7000

若要操作已連線到 VIDEOJET 7000 connect 的 MIC IP 7000 攝影機，您必須執行下列設置以確保其正常操作。

在您將 MIC IP 攝影機新增至 BVMS 前，請執行下列工作：

1. 在每個裝置的網頁介面中，將 MIC IP 7000 攝影機和 VIDEOJET 7000 connect 裝置重設為原廠預設值。
2. 將 MIC IP 7000 攝影機的型號設定為 **MIC IP Starlight 7000 HD-VJC-7000**。
3. 根據 MIC IP 7000 攝影機和 VIDEOJET 7000 connect 裝置所提供的文件設置這些裝置。
4. 如果您要使用 ANR，請為 VIDEOJET 7000 connect 裝置執行 ANR Setup Utility。  
您必須在與 VIDEOJET 7000 connect 裝置位於相同網路的電腦上執行此工作。  
您可以在 VIDEOJET 7000 connect 裝置的產品目錄網頁上取得 ANR Setup Utility。

執行此程序以便在 BVMS 中新增和設置 MIC IP 7000 攝影機：

1. 在「裝置樹狀結構」中，只新增 MIC IP 7000 攝影機。  
您無法將 VIDEOJET 7000 connect 裝置新增至 BVMS。
2. 以滑鼠右鍵按一下剛才新增的攝影機，然後按一下**編輯編碼器**。  
隨即顯示**編輯編碼器**對話方塊。  
根據上述所設置的型號，將會自動擷取裝置功能。
3. 若有必要，可在**攝影機與錄影**頁面上設置 ANR。

## 28

## 疑難排解

本章包含如何使用 BVMS Configuration Client 以處理未知問題的相關資訊。

## 更新 Bosch Video Management System 後發生問題

問題	原因	解決方法
NVR 在更新 Bosch Video Management System 後無法錄影。	NVR 與 Management Server 之間的連線在更新後中斷。更新作業可能變更了 Management Server 上的 BVMS 資料庫。NVR 必須「知道」這些變更。	重新建立 NVR 與 Management Server 之間的連線。

## 安裝期間的問題

問題	原因	解決方法
安裝程式顯示錯誤的字元。	Windows 的語言設定不正確。	在 Windows 中設置所要的語言, 頁面 315
安裝程式停止, 並顯示無法安裝 OPC Server 的訊息。	無法覆寫 OPC Server 檔案。	解除安裝 OPC Core Components Redistributable 並重新啟動 BVMS 安裝程式。
執行安裝程式無法將軟體解除安裝。		啟動 Control Panel > Add/Remove Programs, 然後解除安裝 BVMS。

## 啟動應用程式之後立即發生的問題

問題	原因	解決方法
BVMS 顯示錯誤的語言。	Windows 沒有切換為所要的語言。	設置 Configuration Client 的語言, 頁面 61 或 設置 Operator Client 的語言, 頁面 61
Operator Client 的登入對話方塊顯示錯誤的語言。	雖然您已變更 Operator Client 的語言 (Configuration Client), Operator Client 的登入對話方塊語言取決於 Windows 語言。	在 Windows 中設置所要的語言, 頁面 315

## 顯示畫面的語言問題

問題	原因	解決方法
在 Configuration Client 或 Operator Client 中的某些顯示文字為外國語言, 通常是英文。	安裝 Management Server 的電腦其 OS 語言經常是英文。因此此電腦上若有 BVMS 資料庫產生, 許多顯示畫面的文字將以英文建立。無論 Operator Client 電腦的 Windows 語言為何, 這些文字皆不改變。為避免發生此類語言	請勿予以變更。

問題	原因	解決方法
	不一致的情況，請在具備所要 Windows 介面語言的電腦上安裝 Management Server 軟體。	

#### Bosch IntuiKey 鍵盤的問題

問題	原因	解決方法
Bosch IntuiKey 鍵盤會觸發警報，而螢幕按鍵顯示畫面則顯示 Off Line。	與工作站的連線中斷。纜線可能損壞或已拔除纜線，或已重設工作站。	重新建立到 Bosch IntuiKey 鍵盤的連線， <a href="#">頁面 315</a>

#### 音效卡錄音控制功能的設定問題

問題	原因	解決方法
透過麥克風使用對講機功能時，發生回音。	在音效卡的錄音控制功能中，必須選取麥克風，而非立體聲混音 (或其他)。Operator Client 會在啟動期間檢查其設定檔，並隨之變更錄製控制功能中的設定。此設定檔包含可能不符合系統設置的預設項目。此設定在每一次啟動 Operator Client 時會還原。	將 Operator Client 設定檔中的設定變更為麥克風。

#### Configuration Client 當機

問題	原因	解決方法
Configuration Client 當機。	如果 Allegiant 檔案中設定的許多攝影機未連接至 Bosch Video Management System，您可以減少此數量。藉此避免不必要的系統載入。	請參閱 <a href="#">減少 Allegiant 攝影機數量</a> ， <a href="#">頁面 315</a> 。

## 28.1 在 Windows 中設置所要的語言

如果您要變更 BVMS 安裝程式的顯示語言，您必須在 Windows 中切換語言。若要啟動語言設定，電腦會在執行下列步驟之後重新啟動。

若要設定所要的語言：

- 依序按一下**開始**、**控制台**，然後連按兩下**地區及語言選項**。
- 按一下**進階索引標籤**，在**非 Unicode 程式的語言**之下，選擇所要的語言。
- 按一下**確定**。
- 在接下來的每一個訊息方塊中，按一下**是**。  
您的電腦會重新啟動。

## 28.2 重新建立到 Bosch IntuiKey 鍵盤的連線

- 再次插入纜線，或等待直到工作站上線。  
Off Line 訊息消失。
- 按下 Terminal 螢幕按鍵以輸入 BVMS。

## 28.3 減少 Allegiant 攝影機數量

您需要 Allegiant Master Control 軟體來編輯 Allegiant 檔案。

**若要減少 Allegiant 攝影機數量：**

1. 啟動 Master Control 軟體。
2. 開啟 Allegiant 檔案。
3. 按一下 Camera 索引標籤。
4. 將攝影機標示為非必要。
5. 在Edit功能表上按一下 Delete。
6. 儲存檔案。檔案大小維持不變。
7. 針對您不需要的監視器重複最後一個步驟。按一下 Monitors 索引標籤。
8. 在 Bosch Video Management System 中匯入此檔案 (請參閱 [新增裝置, 頁面 103](#))。

**28.4****使用的連接埠**

本節針對所有 BVMS 元件列出必須在區域網路內開啟的連接埠。請勿向網際網路開啟這些連接埠！對於經由網際網路進行的作業，請使用 VPN 或遠端存取等安全連線。

每個表格都會列出伺服器安裝所在的電腦或連接到硬體的路由器/第 3 層交換器上必須開啟的本機連接埠。

在 Windows 防火牆上，請針對每個開啟的連接埠設置輸入規則。

允許所有 BVMS 軟體應用程式的所有傳出連線。

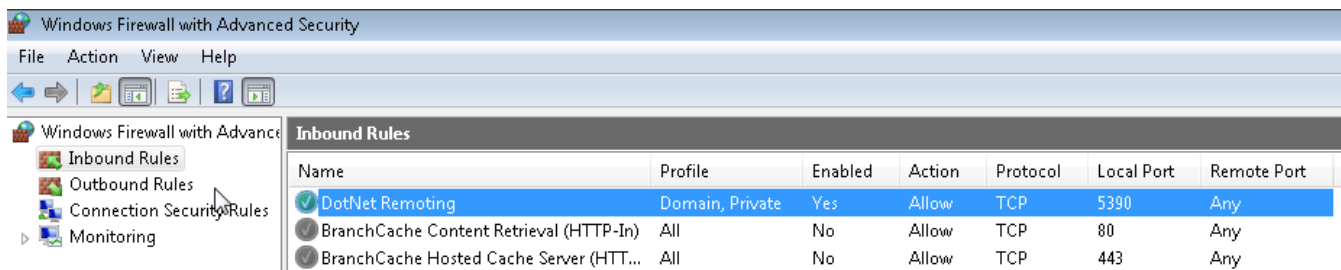
**Windows 7 防火牆中簡易輸入規則的範例****Management Server / Enterprise Management Server 連接埠**

伺服器 (接聽者)	通訊協定	輸入連接埠	用戶端 (要求者)	備註
Management Server	UDP	123	編碼器	TimeServer NTP
Management Server	TCP	5322	Operator Client,	SSH 連線
Management Server	TCP	5389	ONVIF 裝置	ONVIF Proxy、事件通知
Management Server	TCP	5390	Operator Client、Configuration Client、BVMS SDK 應用程式	.NET 遠端處理
Management Server	TCP	5392	Operator Client, Configuration Client, Mobile Video Service	WCF、gateway.push.apple.com
Management Server	TCP	5393	Operator Client、VRM、MVS	Data-Access-Service
Management Server	TCP	5395	Configuration Client, Operator Client	使用者偏好設定、檔案傳輸

伺服器 (接聽者)	通訊協定	輸入連接埠	用戶端 (要求者)	備註
Management Server	UDP	12544	SNMP 用戶端	BVMS SNMP GET 連接埠

#### Video Recording Manager 連接埠

伺服器 (接聽者)	通訊協定	輸入連接埠	用戶端 (要求者)	備註
VRM	TCP	554	RTSP 用戶端	擷取 RTSP 串流
VRM	TCP	1756	Management Server, Configuration Client	經由 RCP+
VRM	UDP	1757	Management Server, Operator Client	掃描目標廣播
VRM	UDP	1758	Management Server, Configuration Client	掃描回應
VRM	UDP	1800	Management Server, Operator Client	掃描目標多點傳送網路
VRM	TCP	80	Operator Client	主要 VRM 播放 (經由 http)
VRM	TCP	443	Operator Client	主要 VRM 播放 (經由 https)
VRM	TCP	81	Operator Client	次要 VRM 播放 (經由 http)
VRM	TCP	444	Operator Client	次要 VRM 播放 (經由 https)

#### Mobile Video Service 連接埠

伺服器 (接聽者)	通訊協定	輸入連接埠	用戶端 (要求者)	備註
Mobile Video Service	TCP	80	Management Server, Operator Client, Configuration Client, HTML 用戶端, 行動應用程式	經由 http 存取
Mobile Video Service	TCP	443	Management Server, Operator Client, Configuration Client, HTML 用戶端, 行動應用程式	經由 https 存取
Mobile Video Service	TCP	2195	Apple 推送通知	Mac iOS
Mobile Video Service	UDP	1064-65535	編碼器、VRM	
Mobile Video Service 轉碼器	TCP	5382	Mobile Video Service 行動服務提供者	媒體串流
Mobile Video Service 轉碼器	TCP	5385	Mobile Video Service 行動服務提供者	媒體串流

伺服器 (接聽者)	通訊協定	輸入連接埠	用戶端 (要求者)	備註
Mobile Video Service BVMS 提供者	TCP	5383	Operator Client	媒體串流
Mobile Video Service 行動服務提供者	TCP	5384	HTML 用戶端、行動應用程式	媒體串流
Mobile Video Service 轉碼器	TCP	5385	Mobile Video Service 行動服務提供者	媒體串流

#### iSCSI 儲存系統連接埠

在連接這個裝置的路由器上設置連接埠轉送。

伺服器 (接聽者)	通訊協定	輸入連接埠	用戶端 (要求者)	備註
iSCSI 儲存系統	TCP	3260	編碼器、VRM、Configuration Client	

#### Bosch Video Streaming Gateway 連接埠

伺服器 (接聽者)	通訊協定	輸入連接埠	用戶端 (要求者)	備註
Bosch Video Streaming Gateway	TCP	8756-8762	VRM, Management Server, Configuration Client	RCP +
Bosch Video Streaming Gateway	TCP	8080-8086	VRM, Management Server, Configuration Client, Operator Client	HTTP
Bosch Video Streaming Gateway	TCP	8443-8449	VRM, Management Server, Configuration Client, Operator Client	HTTPS
Bosch Video Streaming Gateway	TCP	1757	VRM Configuration Client	掃描目標廣播
Bosch Video Streaming Gateway	TCP	1758	VRM Configuration Client	掃描回應
Bosch Video Streaming Gateway	TCP	1800	VRM Configuration Client	掃描目標多點傳送網路
Bosch Video Streaming Gateway	UDP	1064-65535	編碼器、VRM	

#### ONVIF 攝影機連接埠

在連接這個裝置的路由器上設置連接埠轉送。

伺服器 (接聽者)	通訊協定	輸入連接埠	用戶端 (要求者)	備註
ONVIF 攝影機	TCP	80	Management Server、VSG、Configuration Client、Operator Client	經由 http 存取
ONVIF 攝影機	TCP	443	Management Server、VSG、Configuration Client、Operator Client	經由 https 存取
ONVIF 攝影機	RTSP	554	Management Server、VSG、Configuration Client、Operator Client	

#### BVMS Operator Client / Cameo SDK 連接埠

伺服器 (接聽者)	通訊協定	輸入連接埠	用戶端 (要求者)	備註
Operator Client	TCP	5394	BVMS SDK 應用程式、BIS	.NET 遠端處理
Operator Client	UDP	1024-65535	編碼器、VRM	
Operator Client	TCP	443	編碼器	遠端存取、加密的即時檢視

#### 編碼器連接埠

在連接這個裝置的路由器上設置連接埠轉送。

伺服器 (接聽者)	通訊協定	輸入連接埠	用戶端 (要求者)	備註
編碼器	TCP	1756	解碼器、Management Server、VRM、Operator Client、Configuration Client、BVMS SDK 應用程式	經由 RCP+
編碼器	UDP	1757	解碼器、Management Server、Operator Client	掃描目標
編碼器	UDP	1758	解碼器、Management Server、Operator Client	掃描回應
編碼器	UDP	1800	解碼器、Management Server、Operator Client	掃描目標多點傳送網路
編碼器	TCP	80	Operator Client、BVMS SDK 應用程式、VSG	經由 http 存取
編碼器	TCP	443	Operator Client、BVMS SDK 應用程式、VSG	經由 https 存取
編碼器	UDP	123	Management Server, VRM	SNTP
編碼器	UDP	161	Management Server, VRM	SNMP
編碼器	TCP	554	Operator Client、BVMS SDK 應用程式、VSG	RTSP 串流
編碼器	TCP	3260	編碼器 (輸出)	iSCSI 錄影

**選擇性的編碼器連接埠**

伺服器 (接聽者)	通訊協定	輸入連接埠	用戶端 (要求者)	備註
FTP	TCP	21		
SSDP	UDP	1900		
UPNP	UDP	3702		
SRTSP	UDP	9554		
RTSP 傳送	UDP	15344, 15345		

**BVMS 解碼器連接埠**

在連接這個裝置的路由器上設置連接埠轉送。

伺服器 (接聽者)	通訊協定	輸入連接埠	用戶端 (要求者)	備註
解碼器	TCP	1756	Management Server、Operator Client、Configuration Client、BVMS SDK 應用程式	經由 RCP+
解碼器	UDP	1757	Management Server, Operator Client	掃描目標
解碼器	UDP	1758	Management Server, Operator Client	掃描回應
解碼器	UDP	1800	Management Server, Operator Client	多點傳播網路掃描目標
解碼器	TCP	80	Operator Client	經由 http 存取
解碼器	TCP	443	Operator Client	經由 https 存取
解碼器	UDP	1024-65535	編碼器	串流連接埠
解碼器	UDP	123	Management Server, VRM	SNTP
解碼器	UDP	161	Management Server, VRM	SNMP

**BRS/DiBos 連接埠**

伺服器 (接聽者)	通訊協定	輸入連接埠	用戶端 (要求者)	備註
DiBos 8.7 / BRS 8.10	TCP	808	Management Server, Configuration Client	Web 服務 若為 DiBos 8.7 版，則需要修補程式。
替代方案：				
BRS/DiBos	TCP	135	Operator Client, Management Server, Configuration Client	DCOM，在 Web 服務無法運作或使用的 DiBos 版本不支援 Web 服務時使用 必須停用防火牆
BRS/DiBos	UDP	135	Operator Client, Management Server, Configuration Client	DCOM，在 Web 服務無法運作或使用的 DiBos 版本不支援 Web 服務時使用 必須停用防火牆



**DVR 連接埠**

在連接這個裝置的路由器上設置連接埠轉送。

伺服器 (接聽者)	通訊協定	輸入連接埠	用戶端 (要求者)	備註
DVR	TCP	80	Management Server, Configuration Client, Operator Client	經由 http 存取

**Barco 電視牆**

伺服器 (接聽者)	通訊協定	輸入連接埠	用戶端 (要求者)	備註
Barco 電視牆	TCP	1756	Management Server, Operator Client, Configuration Client, BVMS SDK 應用程式	經由 RCP+
Barco 電視牆	UDP	1757	Management Server, Operator Client	掃描目標
Barco 電視牆	UDP	1758	Management Server, Operator Client	掃描回應
Barco 電視牆	UDP	1800	Management Server, Operator Client	多點傳播網路掃描目標

## 28.5 啟用 ONVIF 事件記錄

您可以啟用 ONVIF 事件的記錄，例如在接收 BVMS 事件而發生問題時啟用，記錄即可協助您找出問題。

**啟用記錄：**

1. 以適當的編輯器，例如 Notepad 開啟檔案 `%programfiles(x86)%\Bosch\VMS\AppData\Server\CentralServer\BVMSLogCfg.xml`。以系統管理員身分執行 Notepad 應用程式。
2. 瀏覽至包含下列字串的一行：  
`Add logging for onvif events of a device by network address`  
加註的行會包含簡短說明。
3. 記錄器名稱請輸入 `OnvifEvents.<Networkaddress>`。  
僅輸入 `OnvifEvents` 可記錄所有 ONVIF 裝置的事件。
4. 等級值請輸入 `DEBUG` 用於所有傳入及寄出的事件。  
輸入 `INFO` 用於所有寄出事件。  
輸入 `WARN` 或 `ERROR` 可停用。

下列各行展示記錄事件範例，包含裝置 172.11.122.22 的所有寄出及傳入事件：

```
<logger name="OnvifEvents.172.11.122.22" additivity="false">
<level value = "DEBUG"/>
<appender-ref ref="OnvifRollingFileAppender"/>
</logger>
```

**請參考**

- 設定 ONVIF 對應表格, 頁面 206
- ONVIF 事件對應, 頁面 33

## 字彙

### 「影像」窗格

用於顯示單一攝影機、地圖或 HTML 檔案的即時與錄製視訊。

### 「影像」窗格列 (Image pane bar)

「影像」窗格的工具列。

### 「影像」視窗

「影像」窗格的容器，由「影像」視窗模式所構成。

### 「警報影像」視窗 (Alarm Image window)

用於顯示一個或多個「警報影像」窗格的影像視窗。

### Allegiant

Bosch 類比矩陣切換系統系列。

### ANR

Automated Network Replenishment。這個整合式程序能在網路故障之後，從視訊收發器複製遺失的視訊資料至網路視訊錄影機。複製的視訊資料能剛好補足網路故障後產生的空隙。因此，該收發器需具備任意種類的本機儲存裝置。此本機儲存裝置的錄影容量是依下列公式計算： $(\text{網路頻寬} \times \text{估計的網路中斷時間} + \text{安全容量}) \times (1 + 1/\text{備份速度})$ 。產生此錄影容量的原因，是因為在複製程序期間仍須繼續進行連續錄影。

### ATM

Automatic Teller Machine (自動提款機) 的縮寫

### B 畫面

雙向畫面。視訊壓縮方法的一部分。

### BIS

建築物整合系統 (Building Integration System) 的縮寫

### Bosch ATM/POS 橋接器 (Bosch ATM/POS Bridge)

透過序列纜線 / COM 介面來接收字串；並透過乙太網路纜線 (TCP/IP) 轉送這些字串。字串通常是 POS 資料，或來自於 ATM 的交易。

### BRS

Bosch Recording Station。視訊錄影與管理軟體。

### CCL 模擬

模擬用於控制 Allegiant 矩陣的指令主控台語言。您可以使用這組指令，將 BVMS IP 攝影機 / 編碼器切換為 BVMS IP 解碼器。您無法直接控制舊的類比攝影機或 Allegiant 矩陣本身。

### DNS

網域名稱系統。DNS 伺服器將 URL (例如：[www.myDevice.com](http://www.myDevice.com)) 轉換為採用 TCP/IP 通訊協定網路上的 IP 位址。

### DTP

DTP 裝置 (資料轉換處理器) 會將 ATM 裝置的序列資料轉換成已定義的資料格式，然後經由乙太網路將這些資料傳送到 BVMS。您必須確定已在 DTP 裝置上設定轉換篩選器。這項工作是使用 DTP 裝置製造商所提供的個別軟體所執行。

### DVR

數位視訊錄影機

### DWF

Design Web Format (設計網頁格式) 的英文縮寫。用於在電腦監視器上顯示技術圖。

### DynDNS

Dynamic Domain Name System (動態網域名稱系統) 的英文縮寫。DNS 主機服務，可將 IP 位址儲存在資料庫中備用。動態 DNS 可讓您透過網際網路，使用該裝置的主機名稱連線至裝置。請參閱 DNS。

### Enterprise Account

Enterprise Account 是一項授權，能讓 Operator Client 使用者連線到 Management Server (Enterprise System 的一部分) 的裝置。在 Enterprise Account 中，所有此 Management Server 裝置的權限皆已設置。Operator Client 可以同時連線至此 Enterprise System 中的所有 Management Server 電腦。此存取可能受控於 Enterprise User Group 的成員資格，或受控於為 Management Server 設置在 Enterprise Account 中的裝置權限。

### Enterprise Management Server

Enterprise Management Server 是裝載 Enterprise User Group 設置的 BVMS Management Server。您需要參照一部或多部伺服器電腦的一個或多個 Enterprise User Group。Enterprise Management Server 與 Management Server 的角色可以在一個設置中合併。

### Enterprise System

Enterprise System 是 Bosch Video Management System 的一項功能，使 Operator Client 使用者能夠同時存取多部 Management Server 電腦。

### Enterprise User Group

Enterprise User Group 是設置在 Enterprise Management Server 上的使用者群組。Enterprise User Group 定義獲得同時存取多部 Management Server 電腦的授權之使用者。定義這些使用者可以使用的操作權限。

## Enterprise 存取

Enterprise 存取是 BVMS 的一項功能，包括一個或多個 Enterprise Account。每個 Enterprise Account 都包含特定 Management Server 裝置的裝置權限。

## GSM

Global System for Mobile Communication (行動通訊系統全球標準) 的英文縮寫。數位行動電話的標準。

## H.264

為多媒體應用程式而編碼 (壓縮) 數位音訊與視訊的標準。此標準包含會因製造商而異的不同設定檔。目前有下列設定檔：Baseline、Baseline+、Main Profile。Baseline (Bosch Video Management System 系統中未使用) 可支援 2 CIF。Baseline+ 支援 4 CIF，且提供優於 Baseline 的影像品質。Main Profile 支援 4 CIF，且提供名為 CABAC (Context-adaptive binary arithmetic coding，內容適應性二進制運算碼) 的高效率壓縮演算法。其可為儲存裝置提供高品質編碼。

## H.265

H.265 是 ISO2 和 ITU3 所定義並且於 10 月 29 日批准的視訊壓縮標準。2014 年被視為 MPEG-4 AVC (進階視訊轉碼器) 的繼任者，所以也稱為 H.264，可處理解析度從 4K 和 ultra HD 到高達 3600 萬像素的壓縮。

## I 畫面

內部畫面。視訊壓縮方法的一部分。包含完整影像的資訊；不像 P 或 B 畫面包含與上一個或下一個畫面相較之下的變更資訊。

## IPS

Images per Second (每秒影像) 的英文縮寫。每秒所傳送或錄製的視訊影像數量。

## IQN

iSCSI 限定名稱。啟動者名稱的 IQN 格式，是為了對 iSCSI 啟動者以及目標提供位址而用。有了 IQN 對應，便能建立一組啟動者群組，用來控制 iSCSI 目標的 LUN 存取，並將每一個視訊編碼器及 VRM 的啟動者名稱寫入此啟動者群組。僅有啟動者名稱加入至啟動者群組的裝置，會有權限存取 LUN。請參閱 LUN 及 iSCSI。

## iSCSI

Internet Small Computer System Interface (網際網路小型電腦系統介面) 的英文縮寫。透過 TCP/IP 網路管理儲存裝置的通訊協定。iSCSI 能從網路中的任何位置存取已儲存的資料。特別是在 Gigabit 乙太網路出現之後，連接 iSCSI 儲存伺服器做為電腦網路的遠端硬

碟是經濟的作法。在 iSCSI 的術語中，提供儲存資源的伺服器稱為「iSCSI 目標」；而連接至伺服器並存取其資源的用戶端稱為「iSCSI 啟動者」。

## JPEG

Joint Photographic Expert Group (聯合圖像專家小組)

## JPEG

Joint Photographic Experts Group (聯合圖像專家小組)。靜態影像的編碼處理。

## LDAP

Lightweight Directory Access Protocol (輕量型目錄存取通訊協定) 的英文縮寫。在 TCP / IP 上執行，允許存取目錄的網路通訊協定。目錄可以做為使用者群組清單與其存取權限的範例。Bosch Video Management System 使用它以存取和 MS Windows 或另一個企業使用者管理系統相同的使用者群組。

## LUN

Logical Unit Number (邏輯單元數) 的英文縮寫。使用於 iSCSI 環境中，用於說明個別的磁碟機或虛擬分割區 (磁碟區)。分割區是 RAID 磁碟陣列 (iSCSI 目標) 的一部份。

## Master Control 軟體

做為 Bosch Video Management System 和 Allegiant 裝置間介面的軟體。使用 2.8 或更新版。

## MHT

也稱為「網頁封存」。能將網際網路網站的所有 HTML 與影像檔案儲存於一個檔案中的檔案格式。為避免發生問題，我們建議您以 Internet Explorer 7.0 或更新版本來建立 MHT 檔案。

## MOV

Apple 發行的 QuickTime 所使用的預設視訊格式副檔名。

## NVR

Bosch Network Video Recorder (Bosch 網路錄影機) 的英文縮寫；在環境中用於儲存音訊與視訊資料，並作為「容錯移轉 NVR」或「備援 NVR」的 Bosch Video Management System 電腦。此 NVR 不同於能在 Bosch Video Management System 中整合的 VIDOS NVR。

## OID

Object Identifier (物件識別碼) 的英文縮寫。SNMP 環境中的術語。決定 MIB 變數。

## ONVIF

Open Network Video Interface Forum (開放式網路視訊介面論壇)。網路視訊產品的全球標準。符合 ONVIF 標準的裝置能夠交換即時視訊、音訊、中繼資料和控制資訊，確保可自動探索並連線到視訊管理系統之類網路應用程式。

## Operator Client

Bosch Video Management System 的元件會提供用於系統監視與操作的使用者介面。

## Operator Client 工作站

在 Bosch Video Management System 環境中用於檢視即時與播放視訊，並用於設置工作的電腦。Operator Client 會安裝在這部電腦上。

## P 畫面

預測的畫面。視訊壓縮方法的一部分。

## PID

Person Identification Device。它會從影像擷取人員特徵，例如臉部。它執行可從視訊串流中識別人員的特別演算法。

## POS

銷售點 (Point of sale) 的英文縮寫。

## PTZ 攝影機 (PTZ camera)

具備迴轉、傾斜與縮放功能的攝影機。

## RAID

Redundant array of independent disks (獨立磁碟容錯陣列) 的英文縮寫。用於將兩顆硬碟或多顆硬碟視為一顆整理。磁碟機上的資料被共用或複製。如此獲得較大容量、可靠性與速度。

## RCP

遠端控制通訊協定

## ROI

關注區域。ROI 的用途是在使用固定的 HD 攝影機來放大一部分的攝影機影像時節省頻寬。這部分的行為就像是 PTZ 攝影機。

## RTP

即時傳輸通訊協定；用於即時視訊和音訊的傳輸通訊協定

## RTSP

即時串流通訊協定。此為網路通訊協定，可透過 IP 網路來控制影音資料或軟體的持續傳輸。

## Server Lookup

Configuration Client 或 Operator Client 使用者連續連線至多重系統存取點的存取方法。系統存取點可以是 Management Server 或 Enterprise Management Server。

## SNMP

Simple Network Management Protocol (簡易網路管理通訊協定) 的英文縮寫。此 IP 通訊協定可允許從網路裝置取得資訊 (GET)、在網路裝置上設定參數 (SET)，以及獲得某些事件的相關通知 (EVENT)。

## TCP

傳輸控制通訊協定

## TCP/IP

Transmission Control Protocol / Internet Protocol (傳輸控制通訊協定/網際網路通訊協定) 的英文縮寫。亦稱為網際網路通訊協定套件。用於透過 IP 網路傳輸資料的通訊協定集。

## UDP

User Datagram Protocol (使用者資料包通訊協定) 的英文縮寫。無連線的通訊協定；用於在 IP 網路上交換資料。對於視訊傳送而言，UDP 效率高於 TCP；因為額外負荷較低。

## unmanaged site

BVMS 中的「裝置樹狀結構」項目，其中可包含視訊網路裝置，例如數位視訊錄影機。這些裝置不受您系統的 Management Server 所管理。Operator Client 的使用者可以視需要連接到 unmanaged site 的裝置。

## URI

Uniform Resource Identifier (統一資源識別碼) 的英文縮寫。用於辨識網路資源的字串。每一個 URI 皆由方案 (Scheme)、授權 (Authority)、路徑 (Path)、查詢 (Query)、片段 (Fragment) 所組成。對於行動視訊服務而言，只有方案及片段是必要項目。範例：  
`http:<scheme>//example.com<authority>/over/therepath/?name=ferret<query>#nose<fragment>`

## URL

Uniform Resource Locator (統一資源定位器)

## VCA

視訊內容分析：視訊串流的電腦分析，以判斷在監控的場景中發生的情況。也請參閱 Intelligent Video Analytics

## Video Analytics

Video Analytics 是一項軟體程序，用於將攝影機影像與儲存的特定人物或物體進行比對。如果發現相符項目，軟體將觸發警報。

## VIDOS NVR

VIDOS Network Video Recorder (Vidos 網路視訊錄影機) 的英文縮寫。此軟體可將 IP 視訊編碼器的音訊與視訊資料儲存於 RAID 5 磁碟陣列或任何其他儲存媒體。VIDOS NVR 提供功能以播放及擷取已錄製視訊。您可將攝影機整合於連接至 Vidos NVR 電腦的 Bosch VIDOS Management System 中。

## VRM

Video Recording Manager (VRM)。Bosch Video Management System 中的軟體套件，可管理網路中 iSCSI 裝置上的視訊 (MPEG-4 SH++、H.264 和 H.265)、音訊資料與中繼資料的儲存作業。VRM 維護的資料庫內含錄影來源資訊，以及相關 iSCSI 磁碟機清單。VRM 被視為在 Bosch Video Management System 網路中電腦上執行的服務。VRM 不會儲存視訊資料本身，而是將 iSCSI 裝置上的儲存容量分配給視訊編碼器，同時處理多個 iSCSI 裝置之間的負載平衡。VRM 會將 iSCSI 的播放內容串流至 Operator Client。

## 工作站

在 BVMS 環境中：已安裝 Operator Client 的專屬電腦。此電腦已在 Configuration Client 中設置為工作站，以啟用特定功能。

## 工作排程 (Task Schedule)

用於排程可在 Bosch Video Management System 中發生的事件；例如執行指令碼。您在事件中，將「工作排程」指派至事件。若要排程事件，您也可以使用「錄影排程」。您使用標準的「工作排程」來設置一週七天、假日與特殊日的期間。藉助於重複的「工作排程」以設置重複的期間。它們可以每天、每週、每月或每年重複發生。

## 反扭曲功能

使用軟體將圓形影像從具徑向形變的魚眼鏡頭轉換成線性影像，以供進行正常檢視 (反扭曲功能是扭曲的校正)。

## 文字資料

POS 或 ATM 的資料 (例如日期與時間，或銀行帳戶號碼)，與對應的視訊資料一起儲存，以提供用於評估的其他資訊。

## 主要 VRM

VRM 的同義字。

## 主幹線路 (Trunk line)

連接至視訊編碼器裝置的類比矩陣之類比輸出。因此可在 Bosch Video Management System 中使用矩陣視訊來源。

## 去除抖動時間

從事件發生開始算起的一段期間。在這段期間內，通常不會接受相同類型的其他事件。舉例來說，這樣可以防止切換感應器建立大量的事件。針對具有數種狀態的事件，您可以針對每個狀態，設置不同的優先順序設定。下列範例協助您深入瞭解防止誤動時間的概念。範例 1 處理建立相同狀態的事件：發生「系統資訊」事件，其設置的防止誤動時間隨即開始。在這段時間內，發生其他「系統資訊」事件。此「系統資訊」事件並不會被當成新事件。範例 2 處理建立不同狀態、優先順序相同的事件：發生「已偵測到動態」事件，其設置的防止誤動時間隨即開始。在這段時間內，發生優先順序相同的「動態已停止」事件。該「動態已停止」事件不會被當成是新的事件。範例 3 也處理建立不同狀態、優先順序相同的事件：虛擬輸入的狀態開啟。兩個狀態變更的狀態優先順序相同。在特定時間點，虛擬輸入會關閉，防止誤動時間隨即開始。在防止誤動時間內，虛擬輸入會開啟。此狀態變更不會被視為新事件，因為優先順序相同。在防止誤動時間過後，虛擬輸入會進入另一種狀態。開關會取得防止誤動時間結束的時間戳記，且新的防止誤動時間不會開始。範例 4 處理擁有不同優先順序、且建立不同狀態的事件：發生「已偵測到動態」事件，其設置的防止誤動時間隨即開始。在這段時間內，發生優先順序較高的「動態已停止」事件。該「動態已停止」事件會被當成是新的事件，但防止誤動時間不會再度開始。範例 5 也處理擁有不同優先順序、且建立不同狀態的事件：虛擬輸入的狀態關閉。開啟的狀態優先順序為「5」，關閉為「2」。在特定時間點，虛擬輸入會開啟 (優先順序「5」)，防止誤動時間隨即開始。在防止誤動時間內，虛擬輸入會關閉 (優先順序「2」)。此狀態變更會被視為新事件，因為其優先順序較高。第一次開啟的防止誤動時間會繼續。在此防止誤動時間內，不會接受其他狀態變更。

## 立即播放 (Instant playback)

在即時畫面上「影像」窗格內播放所選取攝影機的錄製影像。可以設置開始時間 (已過去或倒轉時間中的秒數)。

## 多路徑技術

使用電腦儲存多路徑技術。

## 多路徑技術

電腦儲存中的技術，可定義多個實體路徑來將資料伺服器連接到一個儲存目標 (使用不同的控制器、匯流排切換器或同等項目)，並當做容錯移轉或負載平衡解決方案 (以提供備援和效率)。

## 次要 VRM

BVM5 環境中的軟體。可確保由一個或多個主要 VRM 所執行的錄影會另外同時在其他 iSCSI 目標上執行。其錄影設定可以不同於主要 VRM 的設定。

## 自動部署 (No-touch deployment)

自動下載、安裝與執行 .NET 應用程式的方法，而且不變更登錄或共用的系統元件。若具備 Bosch Video Management System，則使用自動部署來從管理伺服器更新 Operator Client。如果新版本儲存於管理伺服器上，在每一使用者登入 Operator Client 時，就會進行更新。若針對多部 Management Server 電腦使用一個 Operator Client，則自動部署只會使用一個 Operator Client 最後成功登入的 Management Server 上所儲存的軟體版本。您嘗試登入具有不同應用程式版本的另一個管理伺服器時，會顯示該管理伺服器不在線上，因為軟體版本不相符。

## 作用點

地圖上的滑鼠敏感圖示。作用點是在 Configuration Client 中所設置。作用點可以是攝影機、繼電器、輸入等。操作員會使用它進行建築物內裝置的本地化與選擇。如果已如此設置，當發生特定狀態事件或警報時，作用點就可以顯示閃爍背景色彩。

## 即時模式

## 防盜主機控制面板

Bosch 安全防盜系統中核心裝置的一般名稱。鍵盤、模組、偵測器和其他裝置連接到控制面板。

## 事件

一個狀況或狀態，會連結至警報及/或動作。事件可能來自於許多來源；例如攝影機、保存程式、目錄、數位輸入等。它們可包括開始錄影的狀態、訊號遺失狀態、磁碟已滿訊息、使用者登入、數位輸入觸發器等。

## 使用者群組

使用者群組用於定義一般使用者屬性；例如權限、特殊權限與 PTZ 優先順序。使用者成為群組成員後，將自動繼承群組的所有屬性。

## 指令碼 (Command Script)

系統管理員可進行程式設置，以建立自動動作 (例如 PTZ 攝影機定位或傳送電子郵件) 的巨集。針對該功能 Bosch Video Management System 提供特定的指令集。指令碼分為「用戶端指令碼」與「伺服器指令碼」。「用戶端指令碼」用於用戶端工作站上，以執行可在用戶端工作站上執行的一些工作。「伺服器指令碼」是由在系統中觸發的事件自動執行。它們會取得事件提供的引數，例如日期與時間。指令碼由數個程式碼片段構成。您可以使用下列指令碼語言來建立指令碼：

C# 與 VB.Net。指令碼會依據排程，為回應事件或警報而自動執行 (僅適用於「伺服器指令碼」)；或從「邏輯樹狀結構」手動執行，或從圖示或在地圖上手動執行。

## 倒轉時間 (Rewind time)

「影像」窗格切換為立即播放時的秒數。

## 容錯移轉 VRM

BVM5 環境中的軟體。一旦指派的主要 VRM 或次要 VRM 故障時，就會接管其工作。

## 記錄冊

用於記錄所有 Bosch Video Management System 中事件的容器。

## 停止時間 (Dwell time)

在攝影機連續畫面期間，攝影機在「影像」視窗中所顯示的時間量，直到顯示下一部攝影機。

## 側錄

破壞門廳讀卡機的行為。側錄裝置會在持卡人不知情的狀況下讀取磁條的卡片資料。

## 區域

一組偵測裝置連接到安全系統。

## 參考影像

參考影像會持續地與目前視訊影像比較。如果已標示區域內的目前視訊影像和參考影像不同，則會觸發警報。如此能讓您偵測原先無法偵測到的修改，例如攝影機旋轉。

## 啟用金鑰

使用者啟用所購買的授權所需的號碼。在 Bosch Security System 軟體授權管理員中輸入授權碼之後，您就會收到啟用金鑰。

## 授權碼

您針對您訂購的軟體授權從 Bosch 收到的號碼。您必須在 Bosch Security System 軟體授權管理員中輸入授權碼，才能取得啟用金鑰。此外，您也需要電腦簽章才能啟用所購買的授權。

## 略過/套用

略過裝置表示忽略它可能產生的任何警報，通常是在一些情有可原的情況中，例如維護期間。套用則表示停止忽略裝置。

## 設陷 (Trap)

SNMP 環境中的術語，指關於此裝置內事件的未要求訊息，從受監視裝置 (代理程式) 傳送到網路監視系統 (管理員)。

## 連接埠

1) 在電腦與通訊裝置上，連接埠 (名詞) 通常是用於實體連接其他裝置的特定位置，通常具備某些類型的插座與插頭。個人電腦通常配備一個或多個序列埠，一個並列埠。2) 在程式設計領域，連接埠 (名詞) 是「邏輯連接位置」，並使用網際網路通訊協定：TCP/IP (用戶端程式在網路中電腦上指定特定伺服器程式的方式)。使用 TCP/IP 的高階應用程式 (例如 Web 通訊協定、超文字傳輸協定等)，擁有具備預先指派號碼的連接埠。這些稱為 Internet Assigned Numbers Authority (IANA) 已指派的「已知連接埠」。其他應用程式程序的每個連線會被動態賦予連接埠號碼。服務 (伺服器程式) 初次啟動時，就會繫結到其指定的連接埠號碼。任何用戶端程式要使用該伺服器時，也必須要求繫結至指定的連接埠號碼。連接埠號碼從 0 至 65535。連接埠 1 至 1023 會保留給某些優先服務使用。對於 HTTP 服務，連接埠 80 定義為預設，而且不需在統一資源定位器 (URL) 中指定。

## 連接埠對應

連接埠對應允許遠端電腦連線到在私有區域網路 (LAN) 中的特定電腦或服務。

## 虛擬輸入

將事件從協力廠商系統轉送到 Bosch Video Management System。

## 視訊串流閘道 (VSG)

能夠整合 Bosch 攝影機、ONVIF 攝影機、JPEG 攝影機、RTSP 編碼器的虛擬裝置。

## 視訊解析度 (Video resolution)

視訊訊號所傳輸的水平與垂直像素規格。PAL : 1CIF = 352 x 288 2CIF = 704 x 288 4CIF = 704 x 576 QCIF = 176 x 144 NTSC 1CIF = 352 x 240 2CIF = 704 x 240 4CIF = 704 x 480 QCIF = 176 x 120 HD 720p = 編碼 1280 x 720 1080p = 編碼 1920 x 1080

## 視訊編碼器

將類比串流變更為數位串流；例如以便在像是 Bosch Video Management System 的數位系統中整合類比攝影機。某些視訊編碼器具有本機儲存裝置；例如快閃記憶卡或 USB 硬碟；它們也可將視訊資料儲存於 iSCSI 裝置上。IP 攝影機有內建視訊編碼器。

## 裝置系列

Bosch 視訊解碼器 / IP 攝影機可屬於下列裝置系列的一員：裝置系列 1、裝置系列 2、裝置系列 3。裝置系列 1 的裝置只能錄製串流 1。裝置系列 2 的裝置可以錄製串流 1 或串流 2。裝置系列 3 的裝置可以錄製串流 1、串流 2 或僅 I 畫面。

## 裝置樹狀結構 (Device Tree)

系統中所有可用裝置的階層清單。

## 解碼器

將數位串流變更為類比串流。

## 對講機功能 (Intercom functionality)

用於在視訊編碼器的喇叭上通話。此視訊編碼器必須具備音訊輸入與音訊輸出。可依據使用者群組而賦予對講機功能。

## 監視器群組

連接至解碼器的一組監視器。監視器群組可用於在特定實體區域中進行警報處理。例如，三個實體獨立的控制室可能擁有三個監視器群組。監視器群組中的監視器，以邏輯方式設置為列與欄，而且可設定為不同的配置，例如全畫面或四格畫面檢視。

## 磁碟鏡射 VRM

BVMS 環境中的軟體。次要 VRM 的特殊案例。可確保由主要 VRM 執行的錄影會使用相同的錄影設定，另外同時在其他 iSCSI 目標上執行。

## 管理伺服器 (Management Server)

BVMS 伺服器管理裝置。

## 網路監視 (Network monitoring)

網路相關值的測量，以及這些值對於可設置閾值的評估。

## 遠端存取

遠端存取可以讓不同的私有網路連線至公用網路。Operator Client 電腦可以透過公用介面 (路由器) 來同時或依序存取具有私有 (區域) 網路位址的多個網路。路由器的任務是將傳入的公用網路流量轉譯到對應的私有網路位址。Operator Client 使用者可以透過遠端存取來使用 Management Server 或 Enterprise Management Server 及其所屬裝置。

## 範圍

範圍是在 ONVIF 攝影機領域中所使用的術語，它是用於探查 ONVIF 裝置的參數。通常此參數包含類似以下的 URI : onvif://www.onvif.org/<path>。例如，參數 <path> 可以是 video\_encoder 或 audio\_encoder。一個 ONVIF 裝置可以有許多範圍。此 URI 表示裝置的工作區域。

## 複合事件 (Compound Event)

不同事件的組合。組合採用布林運算式；亦即 AND 與 OR。您只能組合狀態的變更；例如連線狀態至中斷狀態的變更，或排程的啟動。

## 錄影排程 (Recording Schedule)

用於排程錄影與某些事件，例如開始備份或限制登入。錄影排程不能有空隙或重疊。也用於決定視訊錄影品質。

### 點

連線到安全系統的偵測裝置。每個點會個別顯示在鍵盤上並附自訂文字。文字可能是描述單門、動作感應器、煙霧偵測器，或受保護的空間（例如樓上或車庫）。

### 雙工

用於定義資料在雙方之間傳送方向的術語。半雙工允許資料雙向但非同時傳輸。全雙工允許同時資料傳輸。

## 雙串流 (Dual streaming)

雙串流允許傳入的資料串流依據兩個不同、個別的設定，而同時被編碼。這樣會建立兩個資料串流：一個用於即時與事件前錄影，另一個用於連續、動態與警報錄影。

## 雙授權

要求兩位不同使用者登入 Operator Client 的安全性原則。這兩位使用者必須都是一般 Bosch Video Management System 使用者群組的成員。此使用者群組（或這些使用者群組；如果使用者是不同使用者群組的成員）必須是雙授權群組的一部份。雙授權群組擁有在 Bosch Video Management System 中的存取權限。此雙授權群組擁有的存取權限，應多於使用者所屬一般使用者群組擁有的存取權限。範例：使用者 A 是名為 Group A 的使用者群組的成員。使用者 B 是 Group B 的成員。此外，雙授權群組的設置是將 Group A 與 Group B 做為成員。對於 Group A 的使用者，雙授權屬於選擇性；對於 Group B 的使用者，它是必要的。使用者 A 登入時，就會顯示用於確認登入的第二個對話方塊。在此對話方塊中，第二位使用者可登入（若有）。否則，使用者 A 可以繼續，並啟動 Operator Client。然後他只擁有 Group A 的存取權限。使用者 B 登入時，會再次顯示用於登入的第二個對話方塊。在此對話方塊中，第二位使用者必須登入。否則，使用者 B 無法啟動 Operator Client。

## 邊緣反扭曲功能

在攝影機本身執行反扭曲功能。

## 警報

設置以建立警報的事件。這是需要立即注意的特殊狀況（偵測到動態、門鈴響起、訊號遺失等）。警報可顯示「即時視訊」、「播放視訊」、行動計畫、網頁，或地圖。

## 警報清單

Bosch Video Management System 中用於顯示作用中警報清單的視窗。

## 邏輯編號 (Logical number)

邏輯編號是指派至系統中每一裝置的獨特 ID，以便於參考。邏輯編號只在特殊的裝置類型中為獨特。邏輯編號的典型用途是指令碼。

## 邏輯樹狀結構

具備所有裝置自訂結構的樹狀結構。「邏輯樹狀結構」用於 Operator Client 中，以選擇攝影機與其他裝置。在 Configuration Client 中，為每一使用者群組而設置（在地圖與結構頁面上）及量身打造（在使用者群組頁面上）「完整邏輯樹狀結構」。



## 索引

## 符號

掃描		自動重新啟動	81
在子網路內	99	自動重新登入	81
入侵面板	142	自動登出	100
大型 LUN	156, 159, 164, 169	自動錄影模式	155
工作站	99	自動警報快顯行為	32
已啟用的密碼保護	92	自動顯示警報	32
不可靠的網路	140	串流	243, 253
中斷連線	297	伺服器啟動器名稱	150
介面設定		伺服器清單	
VIP XD	123	刪除欄	75, 107
分離	297	新增欄	75, 107
太多 Allegiant 攝影機	315	伺服器網路	182, 183, 184, 185
手動錄影	34, 264, 277	作用點	221
火災偵測攝影機	309	刪除使用者	282
主要 VRM	24, 105, 148	更新	314
主要容錯移轉 VRM	152	裝置功能	72, 189
功能表指令	89	系統需求	16
四格畫面檢視	125	防火牆	174
用戶端指令碼		防盜主機	141
警報已接受	268	事件前時間	250, 252
用戶端指令碼：在啟動時執行	79, 80, 117	事件前時間	245
目的地密碼	181, 193	事件後時間	250, 252
目標資料速率	249	事件後時間	245
先前設置	82	使用者	
全域預設密碼	60, 81, 92	刪除	282
全域警報設定	276	移除	282
全景攝影機		使用者事件按鈕	273, 274
檢視模式	35	例外日	240
全景攝影機的檢視模式	35	初始攝影機	125
列印說明	13	取代內容	224
同步	73	取得 PTZ 控制	307
VRM 設置	155	周邊裝置	103
在 NVR 上編碼	102, 149	延遲啟用	81, 91
地圖	221	狀態	83, 89, 92, 93, 94
閃爍的作用點	260, 278	長寬比 16/9	292
地圖連結	231	非作用狀態	100
多功能合一系統	53	保護警報錄影	277, 278
多監視器模式	292	建立	
多選	223	指令碼	78
多點傳播	174	指令碼	221, 227
存取說明	13	匯入	79
存取遭拒		匯出	79
Allegiant CCL 模擬	139	故障繼電器	233
次要 VRM	24, 105, 148	相容性模式	34
次要容錯移轉 VRM	152	重新整理狀態	89, 92, 93, 94
次要錄影	162, 257	重複的 IP 位址	92
自訂的事件	259, 274	音訊對講機功能	290
		容錯移轉 VRM	24, 105, 152

容錯移轉錄影模式	155	設置 VRM 錄影	86
編碼器	198	設置資料到 OPC	
時區	183, 184	匯出	83
時間同步	73	設置精靈	
時間伺服器	73	Mobile Video Service	53
缺少密碼	81	軟體更新	314
記錄	273, 276	通話感測器	276
記錄 ONVIF 事件	321	連接	
記錄冊資料庫	99	Allegiant 矩陣和 BVMS	47
連線字串	99	Bosch IntuiKey 鍵盤和 BVMS	43
閃爍的裝置圖示	260, 278	連接埠對應	63, 100
假日	240	連接埠轉送	63
停用已啟用的密碼保護	92	連結至地圖	231
商用類型編號	96	連線字串	99
啟用	83	連續畫面	230
Bosch Video Management System	66	備援 VRM	24, 105, 153
先前設置	82	備援錄影	24
延遲	81, 91	尋找	
設置	81	裝置	93, 94, 102, 222, 242, 259, 261, 264, 281
啟動	81	說明中的資訊	13
基本設置	166	無密碼	81
密碼	122, 186, 193	無密碼保護的裝置	81
密碼遺漏	81	發行資訊	16
密碼變更	122, 151, 186, 193, 282	虛擬輸入	103
掃描		集區	
VRM	105	VRM	152, 194
本機儲存裝置編碼器	104	移動裝置	168, 177, 194
視訊編碼器	104	變更	194
僅具備即時功能的編碼器	104	集區化	146, 163
跨越子網路	99	韌體升級	
掃描衝突的 IP 位址	92	Bosch IntuiKey 鍵盤	46
授權		匯入	
Bosch Video Management System	66	指令碼	79
Stratus 伺服器	66	資源檔案	224
設置精靈	60	匯出	
排序順序		ASF	289
警報	265	Camera Table	247
球型攝影機	254, 255	指令碼	79
略過		設定資料	82
點	291	設置資料到 OPC	83
移除使用者	282	新增 DiBos 裝置	110, 111, 112
移除預設位置	254	新增 Bosch Allegiant 輸入警報	86
移動裝置	168, 177, 194	新增 Bosch ATM/POS 橋接器	85
設定資料		新增 BVIP 解碼器	119, 156, 180
匯出	82	新增 BVIP 編碼器	119, 121, 156, 180, 189
設定檔	248	新增 unmanaged site	182, 183, 185
		新增 VRM	147

新增文字資料至連續錄影	263	範例：新增 Bosch ATM/POS 橋接器	85
新增集區		線上應用程式說明	13
VRM	152	編碼器	
新增影像分析裝置	143	新增	154, 161, 187, 310
新增編碼器	154, 161, 187, 310	網頁	186
當機		編碼器：容錯移轉錄影模式	198
Configuration Client	315	複合事件	259, 274
裝置功能		複製事件	273
更新	72, 189	複製與貼上	246
裝置更換	69	獨立 Operator Client	296
裝置替換	68	篩選	93, 94, 102, 222, 242, 259, 261, 264, 281
裝置窗格	221	錄影表格	242
裝置監視器	83	錄影品質	248
裝置樹狀結構	102, 149, 221	錄影偏好設定	199
解碼器		錄影模式	
Bosch IntuiKey 鍵盤	123	自動	155
解碼器：目的地密碼	181, 193	容錯移轉	155
資料表	16	隨按即說	290
資源檔案	224	靜音鈴聲	290
匯入	224	點	
路由存取	106	略過	291
電子郵件裝置	103	轉碼服務	140, 141
預設串流	116, 243	轉碼器	250
預設的 IP 位址	92	雙串流	117
預設密碼	81, 92	雙重錄影	24, 162, 257
預設設置	166	雙授權	283
對講機功能	290	離線	282, 297
監視器群組	124, 125, 265, 269	離線模式	296
OSD	125	關注區域	243, 256, 284
四格畫面檢視	125	關閉警報器	290
初始攝影機	125	類比矩陣	113
啟動攝影機	125	類比監視器群組	99, 103
單一檢視	125	繼電器	
新增	124	故障	233
網頁用戶端	141	觸發文字資料錄製	277, 278
網路位址		警報	
變更	119, 196	排序順序	265
網路監視裝置	103	警報地圖	265
語言	314	警報前時間	252
Configuration Client	99	警報後時間	252
Operator Client	282	警報連續畫面	264, 277
說明	13	警報錄影	264, 277, 278
遠端存取	63, 75, 100, 107	警報錄影模式	250, 252
遠端匯出	34	警報優先順序	307
數位視訊錄影機	103	攝影機的控制	87, 250
數位鍵盤	136	攝影機連續畫面	221, 229, 230
範例	85	攝影機循環	221, 229, 230
新增 Bosch Allegiant 輸入警報	86	權限	221, 223
範例：設置 VRM 錄影	86	鑑識搜尋	87, 116, 118

變更 IP 位址	92, 103, 119, 196	CLL 指令	139
變更密碼	122, 151, 193, 282	Command Script	
變更集區	194	Bosch Script API help	78
變更網路位址	119, 196	<b>D</b>	
邏輯樹狀結構	223, 269	DCZ 鍵盤	136
驗證真實性	191	DiBos	
<b>A</b>		版本	42, 43
Allegiant		DiBos 裝置	103
CCL 模擬	103, 140	DSA E-Series	159, 160, 164, 165
Network Host 程式	50	DTP3N	131
PTZ 攝影機	244	DVR 裝置	110
Satellite System	51	DynDNS	63
太多攝影機	315	<b>E</b>	
控制頻道	50, 51	Enterprise Management Server	293
韌體版本	42, 43	Enterprise System	19, 75
Allegiant CCL 指令	51	<b>F</b>	
Allegiant CCL 模擬	139	Forensic Search	117
存取遭拒	139	<b>G</b>	
Allegiant CCL 模擬頁面	139	GUI 語言	314
Allegiant 矩陣	103, 113	<b>H</b>	
Allegiant 檔案	315	H.264	249
ANR	73, 195, 244	H.264 去格狀濾波器	249
ASF	289	HD 攝影機	292
ATM POS 裝置	103	HTML 檔案	221
<b>B</b>		<b>I</b>	
Bosch IntuiKey 鍵盤	42, 43, 46, 103, 116, 123, 136	I/O 模組	103
Bosch Script API help	78	IntuiKey 鍵盤	136
Bosch Video Management System	14	IP 位址	
GUI 語言	314	duplicates	92
更新	314	變更	92, 103, 119, 196
啟用	66	iPad	140, 141
授權	66	iPhone	140, 141
概觀	14	IQN 對應	166
線上說明	13	iSCSI 密碼	150
BVIP 裝置		iSCSI 裝置	166
密碼	122, 186, 193	iSCSI 儲存系統	163
網頁	186	iSCSI 儲存集區	146, 163
BVIP 解碼器	72, 189	<b>K</b>	
新增	119, 156, 180	KBD Universal XF 鍵盤	42, 43, 103, 116
BVIP 編碼器	72, 189	<b>L</b>	
新增	119, 156, 180	Logging	151
BVIP 編碼器：新增	121, 189	LUN	
<b>C</b>		大於 2 TB	156
CABAC	249	<b>M</b>	
CCL 模擬	140	Management Server	16, 19, 297
CCTV 鍵盤	136	MIC IP 7000	313
喪失連線	315	Mobile Video Service	53, 140
CHAP 密碼	150		

<b>N</b>				
NVR		16	VPN	63
<b>O</b>			VRM	
ONVIF Media profile		243	主要	24, 105, 148
ONVIF 記錄		321	主要容錯移轉	152
OPC Server		314	次要	24, 105, 148
Operator Client		14, 223	次要容錯移轉	152
<b>P</b>			容錯移轉	24, 105, 152
password change		186	備援	24, 105, 153
Person Identification			集區	152, 194
Person Identification Device		143	新增	147
將攝影機新增至 Person Identification Device		145	新增集區	152
新增 Person Identification Device		143	VRM 3.50	155
point			VRM 儲存集區	146, 163
略過		291	<b>W</b>	
PTZ 封鎖		285, 291, 307	WAN	63, 100
PTZ 控制			WLAN	140, 141
封鎖		291, 307		
PTZ 控制功能				
封鎖		285		
PTZ 攝影機		254, 255		
Allegiant		244		
<b>R</b>				
RAM 錄影		252		
ROI		243, 256, 284		
<b>S</b>				
Server ID		69		
Server Lookup		107		
SMS 裝置		103		
SNMP 設定		98		
SNMP 設陷				
get		98		
傳送		98		
Stratus 伺服器				
授權		66		
<b>U</b>				
UHD 攝影機		118		
<b>V</b>				
Video Analytics		142		
Video Streaming Gateway		103		
VIDEOJET 7000 connect		313		
VIP X1600 XFM4		249		
VIP XD		42		
介面設定		123		
半雙工模式		123		
四格畫面檢視		125		







**Bosch Security Systems B.V.**

Torenallee 49

5617 BA Eindhoven

Netherlands

**[www.boschsecurity.com](http://www.boschsecurity.com)**

© Bosch Security Systems B.V., 2020