



BOSCH

BVMS

Satura rādītājs

1	Palīdzības izmantošana	13
1.1	Informācijas atrašana	13
1.2	Palīdzības drukāšana	13
2	Ievads	14
3	Sistēmas pārskats	16
3.1	Aparatūras prasības	17
3.2	Programmatūras prasības	17
3.3	Licences prasības	17
4	Koncepcijas	18
4.1	BVMS konstrukcijas jēdzieni	18
4.1.1	Viena pārvaldības servera (Management Server) sistēma	18
4.1.2	Enterprise System	19
4.1.3	Server Lookup	20
4.1.4	Unmanaged site	21
		000
		000
		000
		000
4.2	Rīcība trauksmes gadījumā	22
4.3	ONVIF notikuma kartēšana	24
4.4	Atslēgšanās bezdarbības gadījumā	25
4.5	No versijas neatkarīgs operatora klients	25
4.5.1	Darbs saderības režīmā	26
4.6	Panorāmas kameras skatīšanas režīmi	26
4.6.1	360° panorāmas kamera, kas piestiprināta pie grīdas vai griestiem	27
4.6.2	180° panorāmas kamera, kas piestiprināta pie grīdas vai griestiem	29
4.6.3	Pie sienas piestiprināta 360° panorāmas kamera	30
4.6.4	Pie sienas piestiprināta 180° panorāmas kamera	31
4.6.5	Panorāmas kameras apgrieztais skats	32
4.7	SSH tunelēšana	33
4.8	Daudzceļu izmantošana	33
5	Atbalstītā aparatūra	34
5.1	Aparatūras uzstādīšana	35
5.2	KBD Universal XF tastatūras instalēšana	35
5.3	Bosch IntuiKey tastatūras savienošana ar BVMS	36
5.3.1	Bosch IntuiKey tastatūras savienojumu scenāriji	36
5.3.2	Bosch IntuiKey tastatūras savienošana ar dekodētāju	38
5.3.3	Bosch IntuiKey tastatūras aparātprogrammatūras atjaunināšana	38
5.4	Bosch Allegiant matricas savienošana ar BVMS	39
5.4.1	Bosch Allegiant savienojuma pārskats	39
5.4.2	Vadības kanāla konfigurēšana	41
5.4.3	Bosch Allegiant satelītsistēmas koncepcija	43
5.5	Allegiant CCL komandas, kas tiek atbalstītas BVMS	44
6	Darba sākšana	46
6.1	Programmatūras moduļu instalēšana	46
6.2	Konfigurēšanas vedņa izmantošana	46
6.3	Configuration Client sākšana	54
6.4	Configuration Client valodas konfigurēšana	54

6.5	Operator Client valodas konfigurēšana	55
6.6	Ierīču meklēšana	55
6.7	Pieklūve sistēmai	55
6.8	Servera meklēšanas izmantošana	56
6.9	Attālās pieklūves konfigurēšana	56
6.9.1	Attālā pieklūve	56
6.9.2	Konfigurēšana bez uzņēmuma sistēmas	59
6.9.3	Konfigurēšana ar uzņēmuma sistēmu	59
6.10	Programmatūras licenču aktivizēšana	59
6.10.1	Saišķa informācijas faila lejupielāde	59
6.10.2	Datora paraksta iegūšana.	60
6.10.3	Aktivizācijas atslēgas saņemšana	60
6.10.4	Sistēmas aktivizācija	61
6.11	BVMS uzturēšana	61
6.12	Ierīces nomaiņa	62
6.12.1	MS/EMS nomaiņa	63
6.12.2	VRM nomaiņa	64
6.12.3	Kodētāja vai dekodētāja nomaiņa	64
6.12.4	Operatora klienta aizstāšana	67
6.12.5	Noslēguma pārbaudes	67
6.12.6	Divar IP 3000/7000 atjaunošana	67
6.13	Laika sinhronizācijas konfigurēšana	68
6.14	Kodētāja krātuves datu nesēja konfigurēšana	68
7	Enterprise System izveide	69
7.1	Uzņēmuma sistēmas serveru saraksta konfigurēšana	69
7.2	Enterprise User Group izveide	70
7.3	Enterprise Account izveide	71
8	Komandas skriptu konfigurēšana	73
8.1	Komandas skriptu pārvaldība	73
8.2	Automātiskas komandas skripta izpildes konfigurēšana	74
8.3	Komandas skripta importēšana	74
8.4	Komandas skripta eksportēšana	74
8.5	Palaišanas komandas skripta konfigurēšana (iestatījumu lapa)	75
9	Konfigurācijas datu pārvaldība	76
9.1	Darba konfigurācijas aktivizēšana	76
9.2	Konfigurācijas aktivizēšana	77
9.3	Konfigurācijas datu eksportēšana	77
9.4	Konfigurācijas datu importēšana	78
9.5	Konfigurācijas datu eksportēšana uz OPC	78
9.6	Kodētāju/dekodētāju statusa pārbaude.	79
9.7	SNMP pārraudzības konfigurēšana	79
9.8	Atskaites izveide	79
10	Konfigurācijas piemēri	81
10.1	Bosch ATM/POS tilta pievienošana	81
10.2	Bosch Allegiant ievades trauksmes pievienošana	82
10.3	2 Dinion IP kameru ar VRM ierakstīšanu pievienošana un konfigurēšana	82
11	Globālās konfigurācijas klienta logi	84
11.1	Konfigurācijas logs	84
11.2	Izvēlnes komandas	85

11.3	Aktivizācijas pārvaldnieka dialoglodziņš (sistēmas izvēlne)	87
11.4	Konfigurācijas aktivizēšanas dialoglodziņš (sistēmas izvēlne)	88
11.5	Sākotnējās ierīču skenēšanas dialoglodziņš (aparātūras izvēlne)	88
11.6	Ierīču aizsargāšana ar vispārējo noklusējuma paroli – dialoglodziņš (aparātūras izvēlne)	88
11.7	Ierīču paroli mainīšanas dialoglodziņš	89
11.8	Ierīču aparātprogrammatūras atjaunināšanas dialoglodziņš (aparātūras izvēlne)	90
11.9	Ierīču IP un tīkla iestatījumu mainīšanas dialoglodziņš (aparātūras izvēlne)	91
11.10	Ierīču uzraudzības dialoglodziņš (aparātūras izvēlne)	93
11.11	Licenču pārbaudīšanas dialoglodziņš (rīku izvēlne)	93
11.12	Licenču pārvaldības dialoglodziņš (rīku izvēlne)	93
11.13	Atskaišu dialoglodziņi (atskaišu izvēlne)	94
11.13.1	Dialoglodziņš Recording Schedules	94
11.13.2	Plānoto ierakstu iestatījumu dialoglodziņš	94
11.13.3	Dialoglodziņš Task Schedules	94
11.13.4	Dialoglodziņš Cameras and Recording Parameters	94
11.13.5	Dialoglodziņš Stream Quality Settings	94
11.13.6	Dialoglodziņš Event Settings	94
11.13.7	Dialoglodziņš Compound Event Settings	94
11.13.8	Dialoglodziņš Alarm Settings	94
11.13.9	Dialoglodziņš Configured Users	95
11.13.10	Dialoglodziņš User Groups and Accounts	95
11.13.11	Dialoglodziņš Device Permissions	95
11.13.12	Dialoglodziņš Operating Permissions	95
11.14	Trauksmju iestatījumu dialoglodziņš (iestatījumu izvēlne)	95
11.15	SNMP iestatījumu dialoglodziņš (iestatījumu izvēlne)	95
11.16	Opciju dialoglodziņš (iestatījumu izvēlne)	96
11.17	Attālās piekļuves iestatījumu dialoglodziņš (iestatījumu izvēlne)	97
11.17.1	Tabulas Port Mapping dialoglodziņš	98
12	Ierīču lapa	99
12.1	Ierīču paroli mainīšanas dialoglodziņš (aparātūras izvēlne)	99
12.2	Ierīces pievienošana	100
12.3	Serveru saraksta/adrešu grāmatas lapa	102
12.3.1	Dialoglodziņš Add Server	103
12.3.2	Server Lookup konfigurēšana	103
12.3.3	Serveru saraksta konfigurēšana	104
12.3.4	Serveru saraksta eksportēšana	104
12.3.5	Serveru saraksta importēšana	104
12.4	Lapa NVR/kļūmjpārlēces NVR/liekie NVR	105
12.5	DiBos lapa	105
12.5.1	DiBos sistēmas pievienošana, izmantojot skenēšanu	105
12.5.2	Lapa Iestatījumi	106
12.5.3	Lapa Kameras	106
12.5.4	Lapa Ievades	106
12.5.5	Lapa Releji	106
12.5.6	DiBos sistēmas integrēšanas konfigurēšana	106
12.6	Lapa DVR (Digitālais video rakstītājs)	107
12.6.1	DVR ierīces	107
12.6.2	DVR ierīces pievienošana, izmantojot skenēšanu	108
12.6.3	Dialoglodziņš Add DVR	109

12.6.4	Cilne Settings	109
12.6.5	Cilne Cameras	109
12.6.6	Cilne Inputs	109
12.6.7	Cilne Relays	109
12.6.8	DVR integrēšanas konfigurēšana	110
12.7	Lapa Matricu slēdži	110
12.7.1	Bosch Allegiant ierīces pievienošana	111
12.7.2	Bosch Allegiant ierīces konfigurēšana	111
12.7.3	Lapa Izvades	111
12.7.4	Lapa Ievades	112
12.7.5	Savienojuma lapa	112
12.7.6	Lapa Kameras	113
12.8	Lapa Darbstacija	113
12.8.1	Darbstacijas manuāla pievienošana	113
12.8.2	Bosch IntuiKey tastatūras konfigurēšana (iestatījumu lapa) (darbstacija)	114
12.8.3	Izvērstās meklēšanas iespējošana darbstacijā (iestatījumu lapa)	114
12.8.4	Palaišanas komandas skripta konfigurēšana (iestatījumu lapa)	114
12.8.5	Lapa Iestatījumi	115
12.8.6	Darbstacijas tīkla adreses maiņa	116
12.9	Lapa Dekodētāji	117
12.9.1	Kodētāja/dekodētāja manuāla pievienošana	117
12.9.2	Dialoglodziņš Rediģēt kodētāju/Rediģēt dekodētāju	118
12.9.3	Kodētāja/dekodētāja paroles maiņa (paroles maiņa/paroles ievadīšana)	119
12.9.4	Dekodētāja profils	120
12.9.5	Monitora displejs	121
12.9.6	Bosch IntuiKey tastatūras konfigurēšana (dekodētājs)	121
12.9.7	Dekodētāja konfigurēšana izmantošanai kopā ar Bosch IntuiKey tastatūru	122
12.9.8	Dekodētāja logotipa dzēšana	122
12.10	Monitoru grupu lapa	122
12.10.1	Monitoru grupas manuāla pievienošana	123
12.10.2	Monitoru grupas konfigurēšana	123
12.11	Lapa Monitora siena	124
12.11.1	Monitoru sienas manuāla pievienošana	124
12.12	Lapa Saziņas ierīces	125
12.12.1	E-pasta/SMTP servera pievienošana	125
12.12.2	SMS ierīces pievienošana	126
12.12.3	Lapa SMTP serveris	126
12.12.4	Sakaru ierīces konfigurēšana	127
12.12.5	Dialoglodziņš Send Test E-mail	127
12.12.6	Lapa GSM iestatījumi/SMSC iestatījumi	128
12.13	ATM/POS lapa	129
12.13.1	Bosch ATM/POS tilta manuāla pievienošana	129
12.13.2	Lapa Bosch ATM/POS tilts	130
12.13.3	Perifērās ierīces konfigurēšana	130
12.13.4	Lapa DTP Settings	130
12.13.5	Lapa ATM Settings	131
12.13.6	Lapa Ievades	131
12.14	Foyer karšu lasītāji	131
12.14.1	Dialoglodziņš Add Foyer Card Reader	132

12.14.2	Lapa Settings for Foyer Card Reader	132
12.15	Lapa Virtuālās ievades	132
12.15.1	Virtuālās ievades manuāla pievienošana	133
12.16	Lapa SNMP	133
12.16.1	SNMP manuāla pievienošana	133
12.16.2	SNMP slazdu uztvērēja konfigurēšana (SNMP slazdu uztvērēja lapa)	134
12.16.3	Dialoglodziņš SNMP Trap Logger	135
12.17	Lapa Tastatūras piešķiršana	135
12.18	Lapa Ievadizvades moduļi	136
12.18.1	Manuāla I/O moduļa pievienošana	137
12.18.2	I/O moduļa konfigurēšana	137
12.18.3	Lapa ADAM	137
12.18.4	Lapa Ievades	138
12.18.5	Lapa Releji	138
12.19	Lapa Allegiant CCL emulācija	138
12.19.1	Manuāla Allegiant CCL emulācijas pievienošana	139
12.19.2	Allegiant CCL komandas	139
12.19.3	Allegiant CCL emulācijas konfigurēšana	139
12.20	Lapa Mobilais video pakalpojums	140
12.20.1	Mobilais videopakalpojums	140
12.20.2	Manuāla pakalpojuma Mobile Video Service pievienošana	141
12.21	Lapa Intrusion panels	141
12.21.1	Manuāla apsardzes paneļa pievienošana	141
12.21.2	Lapa Iestatījumi	142
12.22	Lapa Video analytics	142
12.22.1	Lapa Video Analytics Settings	142
12.22.2	Video Analytics ierīces pievienošana	143
12.22.3	Personas identifikācijas iestatījumu lapa	143
12.22.4	Personas identifikācijas ierīces (PID) pievienošana	144
12.22.5	Piekļuves PID atjaunošana pēc BVMS centrālā servera avārijas	144
12.22.6	Kameru pievienošana personas identifikācijas ierīcei (PID)	145
12.22.7	Kameras parametru konfigurēšana personas identifikācijas trauksmēm	145
12.22.8	Personu grupu konfigurēšana	146
12.23	Lapa VRM ierīces	147
12.23.1	VRM ierīču pievienošana, izmantojot skenēšanu	147
12.23.2	Manuāla primārā vai sekundārā VRM pievienošana	149
12.23.3	VRM ierīces rediģēšana	150
12.23.4	Lapa VRM iestatījumi	151
12.23.5	Lapa SNMP	151
12.23.6	Lapa Accounts	151
12.23.7	Lapa Papildu	151
12.23.8	VRM ierakstu šifrēšana	152
12.23.9	VRM ierīces paroles maiņa	152
12.23.10	VRM pūla pievienošana	153
12.23.11	Kļūmjpārlēces VRM pievienošana manuāli	153
12.23.12	Spoguļota VRM pievienošana manuāli	154
12.23.13	Kodētāju pievienošana, izmantojot skenēšanu	155
12.23.14	VSG ierīču pievienošana, izmantojot skenēšanu	156
12.23.15	BVMS konfigurācijas sinhronizēšana	156

12.24	Lapa Pūls	156
12.24.1	Automātiskās ierakstīšanas režīma konfigurēšana pūlā	157
12.24.2	Kodētāja/dekodētāja manuāla pievienošana	158
12.24.3	Manuāla iSCIS ierīces pievienošana	159
12.24.4	Manuāla pakalpojuma Video Streaming Gateway pievienošana	160
12.24.5	Manuāla DSA E-Series iSCSI ierīces pievienošana	161
12.24.6	Kodētāju pievienošana, izmantojot skenēšanu	163
12.24.7	VSG ierīču pievienošana, izmantojot skenēšanu	163
12.24.8	Duālā ieraksta konfigurēšana ierīču kokā	164
12.25	Lapa Bosch kodētājs/dekodētājs	164
12.26	iSCSI ierīces lapa	165
12.26.1	iSCSI atmiņas pūls	165
12.26.2	Manuāla iSCIS ierīces pievienošana	166
12.26.3	Manuāla DSA E-Series iSCSI ierīces pievienošana	166
12.26.4	iSCSI ierīces konfigurēšana	168
12.26.5	Lapa Pamata konfigurācija	170
12.26.6	Slodzes Balansēšanas dialoglodziņš	171
12.26.7	iSCSI sistēmas pārvietošana uz citu pūlu (Pūla maiņa...)	171
12.26.8	LUN lapa	172
12.26.9	LUN pievienošana	172
12.26.10	LUN formatēšana	174
12.26.11	Dialoglodziņš iqn-Mapper	174
12.27	Video Streaming Gateway ierīces lapa	174
12.27.1	Manuāla pakalpojuma Video Streaming Gateway pievienošana	175
12.27.2	Video Streaming Gateway rediģēšana	176
12.27.3	Kameras pievienošana VSG	177
12.27.4	Dialoglodziņš Add Bosch Encoder	177
12.27.5	Dialoglodziņš Pievienot ONVIF Kodētāju	178
12.27.6	Pievienot JPEG Kameru dialoglodziņš	180
12.27.7	Dialoglodziņš Pievienot RTSP Kodētāju	181
12.27.8	VSG pārvietošana uz citu pūlu (Mainīt pūlu)	182
12.27.9	Multiraides konfigurēšana (multiraides cilne)	182
12.27.10	Pieteikšanās konfigurēšana (papildu cilne)	183
12.28	Lapa Tikai tiešais režīms	183
12.28.1	Tikai tiešraižu ierīču pievienošana, izmantojot skenēšanu	184
12.28.2	Kodētāja/dekodētāja manuāla pievienošana	184
12.28.3	Galamērķa paroles nodrošināšana dekodētājam (Autentifikācija...)	186
12.29	Vietējās atmiņas lapa	186
12.30	Unmanaged Site lapa	187
12.30.1	Manuāla vietnes Unmanaged site pievienošana	187
12.30.2	Unmanaged site vietņu importēšana	188
12.30.3	Unmanaged Site lapa	188
12.30.4	Nepārvaldītas tīkla ierīces pievienošana	188
12.30.5	Laika joslas konfigurēšana	189
13	Bosch kodētāja/dekodētāja/kameras lapa	190
13.1	Kodētāja pievienošana VRM pūlam	191
13.2	Tikai tiešraides kodētāja pievienošana	191
13.3	Vietējās atmiņas kodētāja pievienošana	192
13.4	Kodētāja rediģēšana	192

13.4.1	Tiešraides video šifrēšana (kodētāja rediģēšana)	192
13.4.2	Ierīces iespēju atjaunināšana (kodētāja rediģēšana)	193
13.4.3	Dialoglodziņš Rediģēt kodētāju/Rediģēt dekodētāju	193
13.5	Autentiskuma pārbaudes pārvaldība	195
13.5.1	Autentiskuma pārbaude	195
13.5.2	Autentifikācijas konfigurēšana	196
13.5.3	Sertifikāta augšupielāde	196
13.5.4	Sertifikāta lejupielāde	197
13.5.5	Sertifikāta instalēšana darbstacijā	197
13.6	Galamērķa paroles nodrošināšana dekodētājam (Autentifikācija...)	198
13.7	Kodētāja/dekodētāja paroles maiņa (paroles maiņa/paroles ievadīšana)	198
13.8	Kodētāja pārvietošana uz citu pūlu (Pūla maiņa...)	199
13.9	Ierakstu izgūšana no nomainīta kodētāja (saistišana ar iepriekšējo ierīču ierakstiem)	200
13.10	Kodētāju/dekodētāju konfigurēšana	201
13.10.1	Kodētāja krātuves datu nesēja konfigurēšana	201
13.10.2	Vairāku kodētāju/dekodētāju konfigurēšana	201
13.10.3	Kļūmjpārlēces ierakstīšanas režīma konfigurēšana kodētājā	203
13.10.4	Ierakstu pārvaldības lapa	203
13.10.5	Ierakstīšanas preferenču lapa	204
13.11	Multiraides konfigurēšana	204
14	Lapa ONVIF	206
14.1	Tikai tiešraides ONVIF ierīces pievienošana, izmantojot skenēšanu	206
14.2	ONVIF kodētāja lapa	206
14.3	Lapa ONVIF kodētāja notikumi	207
14.3.1	ONVIF profila pievienošana un noņemšana	209
14.3.2	ONVIF kartējumu tabulas faila eksportēšana	210
14.3.3	ONVIF kartējumu tabulas faila importēšana	210
14.3.4	ONVIF kartējumu tabulas faila konfigurēšana	211
14.4	Lapa ONVIF Configuration	213
14.4.1	Ierīču piekļuve	213
14.4.2	Datums/laiks	214
14.4.3	Lietotāju pārvaldība	215
14.4.4	Lapa Video Encoder Profile	216
14.4.5	Audio kodētāja profils	218
14.4.6	Attēlveidošana vispārīgi	218
14.4.7	Pretgaismas kompensācija	219
14.4.8	Ekspozīcija	219
14.4.9	Fokuss	220
14.4.10	Platais dinamiskais diapazons	221
14.4.11	Baltās krāsas balanss	222
14.4.12	Tīkla piekļuve	222
14.4.13	Mērogi	224
14.4.14	Releji	225
14.5	Lapa ONVIF notikuma avots	226
14.6	ONVIF profila piešķiršana	227
15	Karšu un struktūru lapa	228
16	Logical Tree konfigurēšana	230
16.1	Logical Tree konfigurēšana	230
16.2	Ierīces pievienošana Logical Tree	230

16.3	Koka vienuma noņemšana	230
16.4	Resursu failu pārvaldība	231
16.4.1	Resursu pārvaldnieka dialoglodziņš	232
16.4.2	Dialoglodziņš Select Resource	233
16.5	Dokumenta pievienošana	233
16.5.1	Dialoglodziņš Add URL	234
16.6	Saite uz ārējas lietojumprogrammas dialoglodziņu	234
16.7	Komandas skripta pievienošana	235
16.8	Kameras secības pievienošana	235
16.8.1	Dialoglodziņš Sequence Builder	235
16.9	Iepriekš konfigurētu kameras secību pārvaldība	236
16.9.1	Secības pievienošanas dialoglodziņš	238
16.9.2	Dialoglodziņš Add Sequence Step	238
16.10	Mapes pievienošana	238
16.11	Kartes pievienošana	238
16.12	Saites pievienošana uz citu karti	239
16.12.1	Dialoglodziņš Select Map for Link	239
16.13	Kartes piešķiršana mapei	239
16.14	Ierīču pārvaldīšana kartē	240
16.15	Kļūmes releja pievienošana	241
16.15.1	Kļūmes Slēdža dialoglodziņš	241
16.16	Ierīču apiešanas konfigurēšana	241
17	Grafiku lapa	243
17.1	Ierakstu grafiku lapa	243
17.2	Uzdevumu grafiku lapa	244
18	Grafiku konfigurēšana	246
18.1	Ierakstu grafika konfigurēšana	246
18.2	Uzdevumu grafika pievienošana	247
18.3	Standarta uzdevumu grafika konfigurēšana	247
18.4	Atkārtotā uzdevumu grafika konfigurēšana	247
18.5	Uzdevumu grafika noņemšana	248
18.6	Brīvdienu un izņēmumu dienu pievienošana	248
18.7	Brīvdienu un izņēmumu dienu noņemšana	249
18.8	Grafika pārdēvēšana	249
19	Kameru un ierakstu lapa	250
19.1	Lapa Kameras	250
19.2	Ierakstu iestatījumu lapas (tikai NVR)	253
20	Kameru un ierakstu iestatījumu konfigurēšana	255
20.1	Kopēšana un ielīmēšana tabulās	255
20.2	Kameru tabulas eksportēšana	256
20.3	Straumes kvalitātes iestatījumu konfigurēšana	257
20.3.1	Dialoglodziņš Stream Quality Settings	257
20.4	Kameras rekvizītu konfigurēšana	259
20.5	Ieraksta iestatījumu konfigurēšana (tikai VRM un vietējā atmiņa)	260
20.6	Ierakstu iestatījumu konfigurēšana (tikai NVR)	260
20.7	Dialoglodziņš Scheduled Recording Settings (tikai VRM un vietējā krātuve)	262
20.8	PTZ porta iestatījumu konfigurēšana	264
20.9	PTZ kameras iestatījumu konfigurēšana	264
20.10	PTZ/ROI iestatījumu dialoglodziņš	265

20.11	ROI funkcijas konfigurēšana	265
20.12	Ierakstu iestatījumu kopēšana (tikai NVR)	266
20.12.1	Ierakstu iestatījumu kopēšanas dialoglodziņš (tikai NVR)	266
20.13	ANR funkcijas konfigurēšana	267
20.14	Divkārsā ieraksta konfigurēšana tabulā Camera.	267
20.15	Video straumēšanas vārtejas pārvaldīšana	267
20.15.1	ONVIF profila piešķiršana	268
21	Notikumu lapa	269
21.1	Cilne Debounce Settings	270
21.2	Iestatījumu cilne kartes papildu attēlojumam	270
21.3	Notikumu konfigurācijas iestatījumu cilne	271
21.4	Dialoglodziņš Command Script Editor	271
21.5	Dialoglodziņš Create Compound Event / Edit Compound Event	272
21.6	Dialoglodziņš Select Script Language	272
21.7	Dialoglodziņš Edit Priorities of Event Type	273
21.8	Dialoglodziņš Select Devices	273
21.9	Dialoglodziņš Teksta datu ierakstīšana	273
22	Trauksmju lapa	274
22.1	Dialoglodziņš Alarm Settings	275
22.2	Dialoglodziņš Select Image Pane Content	275
22.3	Dialoglodziņš Alarm Options	276
22.4	Dialoglodziņš Select Resource	280
23	Notikumu un trauksmju konfigurēšana	281
23.1	Kopēšana un ielīmēšana tabulās	282
23.2	Tabulas rindas noņemšana	282
23.3	Resursu failu pārvaldība	282
23.4	Notikuma konfigurēšana	282
23.5	Notikuma dublēšana	283
23.6	Lietotāja notikumu reģistrēšana	283
23.7	Lietotāja notikumu pogu konfigurēšana	284
23.8	Saliktā notikuma izveide	284
23.9	Saliktā notikuma rediģēšana	285
23.10	Trauksmes konfigurēšana	286
23.11	Visu trauksmju iestatījumu konfigurēšana	286
23.12	Pirmtrauksmes un pēctrauksmes ilguma konfigurēšana	287
23.13	Trauksmes ierakstīšanas izsaukšana ar teksta datiem	287
23.14	Teksta datu pievienošana notiekošam ierakstam	288
23.15	Trauksmes ierakstu aizsardzība	288
23.16	Mirgojošo karstvietu konfigurēšana	288
24	Lietotāju grupu lapa	290
24.1	Lietotāju grupas rekvizītu lapa	292
24.2	Lietotāja rekvizītu lapa	293
24.3	Lapa Pieteikšanās pāra rekvizīti	294
24.4	Lapa Kameras atļaujas	294
24.5	Vadības prioritātes lapa	296
24.6	Dialoglodziņš Copy User Group Permissions	296
24.7	Lapa Šifrētāja atļaujas	296
24.8	Lapa Notikumi un trauksmes	297
24.9	Dialoglodziņš LDAP Server Settings	297

24.10	Lapa Akreditācijas dati	299
24.11	Lapa Loģikas koks	299
24.12	Lapa Operatora līdzekļi	300
24.13	Lapa Prioritātes	303
24.14	Lapa Lietotāja interfeiss	303
24.15	Lapa Serveru piekļuve	304
24.16	Konfigurācijas atļauju lapa	305
24.17	Lietotāju grupas atļauju lapa	306
24.18	Konta politikas lapa	307
24.18.1	Bezsaistes operatora klients	308
25	Lietotāju, atļauju un uzņēmuma piekļuves konfigurēšana	312
25.1	Grupas vai konta izveide	313
25.1.1	Standarta lietotāju grupas izveide	313
25.1.2	Enterprise User Group izveide	313
25.1.3	Enterprise Account izveide	314
25.2	Lietotāja izveide	315
25.3	Duālās autorizācijas grupas izveide	316
25.4	Pieteikšanās pāra pievienošana duālās autorizācijas grupai	316
25.5	Administratoru grupas konfigurēšana	317
25.6	LDAP iestatījumu konfigurēšana	318
25.7	LDAP grupas piesaistīšana	318
25.8	Lietotāju pieteikšanās atļauju plānošana	319
25.9	Izmantošanas atļauju konfigurēšana	319
25.10	Ierīces atļauju konfigurēšana	320
25.11	Dažādu prioritāšu konfigurēšana	320
25.12	Lietotāju grupu atļauju kopēšana	321
26	Ugunsdrošības signalizācijas videosistēmas konfigurēšana	322
26.1	Ugunsdrošības signalizācijas kameras konfigurēšana	322
26.2	Kodētāja pievienošana VRM pūlam	323
26.3	Kodētāju pievienošana, izmantojot skenēšanu	323
26.4	Tikai tiešraižu ierīču pievienošana, izmantojot skenēšanu	323
26.5	Lokālo krātuvju kodētāju pievienošana, izmantojot skenēšanu	324
26.6	Ugunsdrošības notikuma konfigurēšana	325
26.7	Ugunsdrošības trauksmes signāla konfigurēšana	325
27	Ar VIDEOJET 7000 connect savienotas kameras MIC IP 7000 konfigurēšana	326
28	Problēmu novēršana	327
28.1	Vēlamās Windows valodas konfigurēšana	329
28.2	Savienojuma ar Bosch IntuiKey tastatūru atjaunošana	329
28.3	Allegiant kameru skaita samazināšana	329
28.4	Izmantotie porti	329
28.5	ONVIF notikumu reģistrēšanas iespējošana	335
		337
		346

1 Palīdzības izmantošana

Lai saņemtu papildinformāciju par noteiktu darbību veikšanu ar BVMS, piekļūstiet tiešsaistes palīdzībai, izmantojot kādu no tālāk norādītajām metodēm.

Satura, alfabētiskā rādītāja vai meklēšanas izmantošana

- ▶ Izvēlnē **Help** noklikšķiniet uz **Display Help**. Navigācijai izmantojiet pogas un saites.

Lai saņemtu palīdzību logā vai dialoglodziņā:

- ▶ Rīkjoslā noklikšķiniet uz  .
VAI
- ▶ Nospiediet F1, lai skatītu palīdzību programmas logā vai dialoglodziņā.

1.1 Informācijas atrašana

Informāciju palīdzībā var atrast vairākos veidos.

Informācijas atrašana tiešsaistes palīdzībā

1. Izvēlnē **Help** noklikšķiniet uz **Help**.
2. Ja kreisās puses rūts nav redzama, noklikšķiniet uz pogas **Show**.
3. Logā Palīdzība veiciet tālāk norādītās darbības.

Klikšķis uz:	Lai:
Saturs	Atveriet tiešsaistes palīdzības saturu. Noklikšķiniet uz katras grāmatas, lai parādītu ar tēmām saistītās lapas, un noklikšķiniet uz katras lapas, lai atbilstīgo tēmu parādītu labās puses rūtī.
Rādītājs	Meklējiet konkrētus vārdus vai frāzes vai izvēlieties nepieciešamo rādītāja atslēgvārdu sarakstā. Veiciet dubultklikšķi uz atslēgvārda, lai labās puses rūtī parādītu atbilstīgo tēmu.
Meklēšana	Atrodiet vārdus vai frāzes tēmu saturā. Teksta laukā ierakstiet vārdu vai frāzi, nospiediet ENTER un tēmu sarakstā izvēlieties nepieciešamo tēmu.

Lietotāja interfeisa teksti ir redzami **treknrakstā**.

- ▶ Bultiņa norāda noklikšķināt uz pasvītrotā teksta; varat arī noklikšķināt uz vienumiem lietojumprogrammā.

Saistītās tēmas

- ▶ Noklikšķiniet, lai parādītu tēmu ar informāciju par pašlaik izmantoto lietojumprogrammas logu. Šajā tēmā ir ietverta informācija par lietojumprogrammas loga vadīklām.

Koncepcijas, lpp. 18 sniedz konteksta informāciju par atsevišķām problēmām.



Ievēribai!

Šis simbols norāda uz īpašuma bojājuma var datu zuduma potenciālo risku.

1.2 Palīdzības drukāšana

Izmantojot tiešsaistes palīdzību, varat drukāt tēmas un informāciju tieši no pārlūka loga.

Palīdzības tēmas drukāšana

1. Ar peles labo pogu noklikšķiniet labās puses rūtī un atlasiet **Print**.
Tiek atvērts dialoglodziņš **Print**.
 2. Noklikšķiniet uz **Print**.
- ✓ Tēma tiek drukāta, izmantojot norādīto printeri.

2 Ievads

Noklikšķiniet uz saites, lai piekļūtu atvērtā koda programmatūras licencēm, ko izmanto BVMS un mobilā lietojumprogramma:

<http://www.boschsecurity.com/oss/>

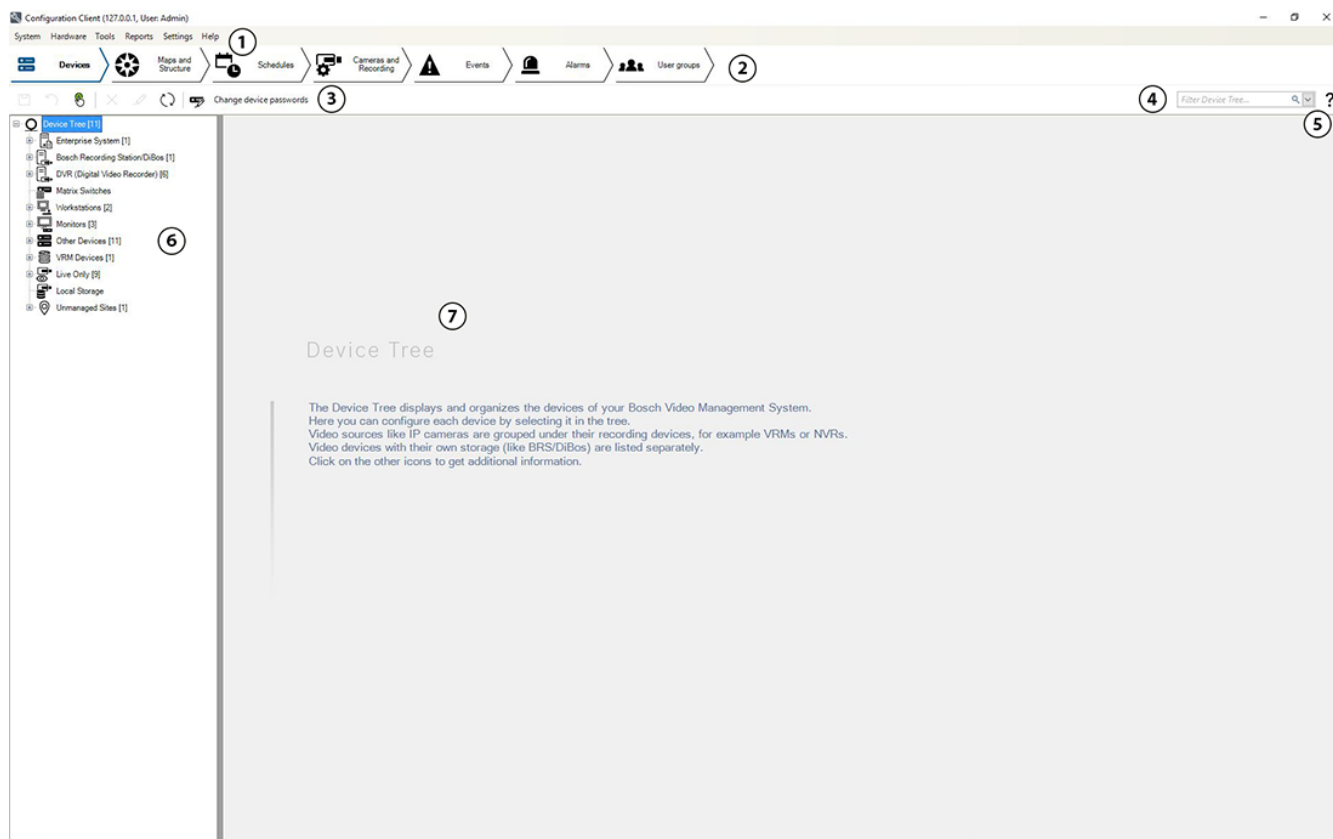

1	Izvēlnes josla	Ļauj izvēlēties izvēlnes komandu.
2	Lapu josla	Ļauj konfigurēt visas vajadzīgās darbības secībā no kreisās uz labo pusi.
3	Rīkjiosa	Rāda pieejamās pogas atkarībā no aktivās cilnes. Novietojiet kursoru virs ikonas, lai skatītu rīka padomu.
4	Meklēšanas josla	Ļauj meklēt konkrētu ierīci vai attiecīgās virsrierīces ierīču direktoriājā.
5	Palīdzības ikona	Parāda BVMS Configuration Client tiešsaistes palīdzību.
6	Atlases logs	Hierarhisks visu sistēmā pieejamo ierīču saraksts.
7	Konfigurācijas logs	Ļauj konfigurēt atlasīto ierīci.

Šajā rokasgrāmatā ir ietvertas BVMS konfigurēšanas un ekspluatācijas pamatdarbības.

Palīdzības papildinformāciju un pakāpeniskos norādījumus skatiet konfigurācijas rokasgrāmatā un lietotāja rokasgrāmatā vai izmantojiet tiešsaistes palīdzību.

BVMS integrē jebkurā IP tīklā digitālo video, audio un datus.

Sistēmu veido tālāk minētie programmatūras moduļi.

- Management Server
- VRM ierakstīšana (Video ierakstīšanas pārvaldnieks)
- Operator Client

- Configuration Client

Lai sistēma darbotos, jāveic tālāk norādītie uzdevumi.

- Pakalpojumu (Management Server un VRM) instalēšana
- Jāinstalē Operator Client un Configuration Client
- Jāizveido savienojums ar tīklu
- Ierīcēm jāizveido savienojums ar tīklu
- Pamatkonfigurācija:
 - pievienojiet ierīces (piemēram, veicot ierīču pārmeklēšanu);
 - izveidojiet loģisko struktūru;
 - konfigurējiet grafikus, kameras, notikumus un trauksmes;
 - konfigurējiet lietotāju grupas.

BVMS Export Player parāda eksportētos ierakstus.

BVMS Configuration Client darbības pamatprincips – vispirms konfigurējiet ierīces un pēc tam konfigurējiet loģikas koku. Kad šīs abas darbības ir paveiktas, atsevišķo ierīču grafikus, ierakstus, notikumus un trauksmes var konfigurēt to attiecīgajās lapās. Pēdējā darbība ir lietotāju grupu konfigurēšana lietotāju grupu lapā. Kad ir konfigurētas visas lapas virzienā no kreisās uz labo, konfigurēšana ir pabeigta un operators var sākt lietot Operator Client.

Kad katra lapa ir konfigurēta, saglabājiet konfigurāciju, rīku izvēlnē noklikšķinot uz .

Lai izmaiņas būtu redzamas BVMS Operator Client, noklikšķiniet uz .

3 Sistēmas pārskats

Ja plānojat instalēt un konfigurēt BVMS, piedalieties sistēmas apmācībā par BVMS.

Lai uzzinātu aparatprogrammatūras un aparatūras atbalstītās versijas un citu svarīgu informāciju, skatiet piezīmes par pašreizējās BVMS versijas laidien.

Lai iegūtu informāciju par datoriem, kuros var instalēt BVMS, skatiet atbilstošo Bosch darbstaciju un serveru datu lapas.

BVMS programmatūras moduļus pēc izvēles var instalēt vienā datorā.

Svarīgi komponenti

Komponents	Apraksts
Management Server (var atlasīt iestatīšanā)	Straumes pārvaldība, trauksmes pārvaldība, prioritātes pārvaldība, pārvaldības žurnāls, lietotāja pārvaldība, ierīces stāvokļa pārvaldība. Papildu Enterprise System licence: Enterprise User Group grupu un Enterprise Account kontu pārvaldība.
Config Wizard	Vienkārša un ātra ierakstīšanas sistēmas iestatīšana.
Configuration Client (var atlasīt iestatīšanā)	Operator Client sistēmas konfigurācija un pārvaldība.
Operator Client (var atlasīt iestatīšanā)	Tiešraides pārraudzība, krātuves izgūšana un atskaņošana, trauksme un vienlaicīga piekļuve vairākiem Management Server datoriem.
Video Recording Manager (var atlasīt iestatīšanā)	iSCSI ierīču krātuves kapacitātes sadalīšana uz kodētājiem, vienlaikus strādājot ar slodzes līdzsvarošanu starp vairākām iSCSI ierīcēm. Video un audio datu atskaņošanas straumēšana no iSCSI uz Operator Client.
Mobile Video Service (var atlasīt iestatīšanā)	Nodrošina pārkodēšanas pakalpojumu, kas tiešraides un ierakstīto video straumi no kameras, kas konfigurēta BVMS sistēmā, pārkodē uz pieejamo tīkla joslas platumu. Šis pakalpojums ļauj Video Client klientiem, piemēram, iPhone vai tīmekļa klientam, saņemt pārkodētās straumes, izmantojot neuzticamus tīkla savienojumus ar ierobežotu joslas platumu.
Tīmekļa klients	Ļauj piekļūt tiešraides un atskaņošanas video, izmantojot tīmekļa pārlūkprogrammu.
Mobilā lietotne	Varat izmantot mobilo lietotni iPhone vai iPad ierīcēs, lai piekļūtu tiešraides un atskaņošanas video.
Bosch Video Streaming Gateway (var atlasīt iestatīšanā)	Nodrošina trešo pušu kameru integrāciju un NVR veida ierakstīšanu, piemēram, tīklos ar mazu joslas platumu.
Cameo SDK (var atlasīt iestatīšanā)	Cameo SDK izmanto, lai ārējā trešās puses lietojumprogrammā iegultu BVMS tiešraides un atskaņošanas attēlu rūtis. Attēlu rūtis seko BVMS bāzes lietotāju atļaujām.

Komponents	Apraksts
	Cameo SDK nodrošina tādu BVMS Operator Client funkcionalitāšu apakškopu, kas ļauj izveidot Operator Client līdzīgas lietojumprogrammas.
Client Enterprise SDK	Client Enterprise SDK ir paredzēts ārēju lietojumprogrammu veiktai Enterprise System Operator Client darbības vadībai un pārraudzībai. SDK atļauj pārlūkot ierīces, kas ir pieejamas palaistam un pievienotam Operator Client, kā arī vadīt dažas lietotāja interfeisa funkcionalitātes.
Client SDK / Server SDK	Server SDK tiek izmantots Management Server vadībai un pārraudzībai ar skriptu un ārēju lietojumprogrammu palīdzību. Šos interfeisus var izmantot ar derīgu administratora kontu. Client SDK tiek izmantots, lai vadītu un pārraudzītu Operator Client ar ārēju lietojumprogrammu un skriptu (saistītās servera konfigurācijas daļa) palīdzību.

3.1 Aparatūras prasības

Skatiet datu lapu BVMS. Ir pieejamas arī platformas datoru datu lapas.

3.2 Programmatūras prasības

Skatiet datu lapu BVMS.

3.3 Licences prasības

Pieejamās licences skatiet BVMS datu lapā.

4 Konceptijas

Šajā nodaļā tiek sniegta konteksta informācija par atlasītajiem jautājumiem.

4.1 BVMS konstrukcijas jēdzieni

Viena pārvaldības servera (Management Server) sistēma, lpp. 18

Viena BVMS Management Server sistēma nodrošina līdz pat 2000 kameru/kodētāju pārvaldību, pārraudzību un vadību.

Enterprise System, lpp. 19

Enterprise Management Server serveris nodrošina vienlaicīgu piekļuvi vairākiem Management Servers. Sistēma Enterprise System sniedz pilnu piekļuvi notikumiem un trauksmēm no vairākām apakšsistēmām.

Server Lookup, lpp. 20

Funkcija Server Lookup nodrošina sarakstu ar BVMS Management Servers serveriem, kas pieejami BVMS Operator Client. Operators var atlasīt serveri no pieejamo serveru saraksta. Kad klientam ir izveidots savienojums ar Management Server, tam ir pilna piekļuve Management Server.

Unmanaged site, lpp. 21

Ierīces var grupēt pie unmanaged sites. Ierīces, kas ietvertas unmanaged sites, nepārrauga Management Server. Management Server nodrošina sarakstu ar unmanaged sites vietnēm klientam Operator Client. Operators pēc pieprasījuma var pievienoties vietai un iegūt piekļuvi tiešraides video datiem un ierakstīto video datiem. Darbs ar notikumu un trauksmi unmanaged site nav pieejams.

4.1.1







Viena pārvaldības servera (Management Server) sistēma

- Viena BVMS Management Server sistēma var pārvaldīt līdz pat 2000 kanāliem.
- BVMS Management Server nodrošina visas sistēmas pārvaldību, pārraudzību un vadību.
- BVMS Operator Client ir savienots ar Management Server un saņem notikumus un trausmes no BVMS Management Server un rāda tiešraidi un satura atskaņošanu.
- Pārsvārā visas ierīces ir vienā lokālā tīklā ar lielu joslas platumu un zemu latentumu.

Pienākumi

- Datu konfigurēšana
- Notikumu žurnāls (reģistrācijas žurnāls)
- Lietotāju profili
- Lietotāju prioritātes
- Licencēšana
- Notikumu un trausmju pārvaldība



	Management Server
	Operator Client / Configuration Client
	Kameras
	VRM
	iSCSI
	Citas ierīces

4.1.2

Enterprise System

- BVMS Enterprise System mērķis ir iespējot Operator Client lietotājam vienlaicīgi piekļūt vairākiem Management Servers (apakšsistēmas).
- Klientiem, kas savienoti ar Enterprise serveri, ir pilna piekļuve visām apakšsistēmu kamerām un ierakstiem.
- Klientiem, kas savienoti ar Enterprise serveri, ir pilna informācija reāllaikā par visu apakšsistēmu notikumiem un trauksmēm.
- Standarta pielietojuma zonas
 - Metro
 - Lidostas

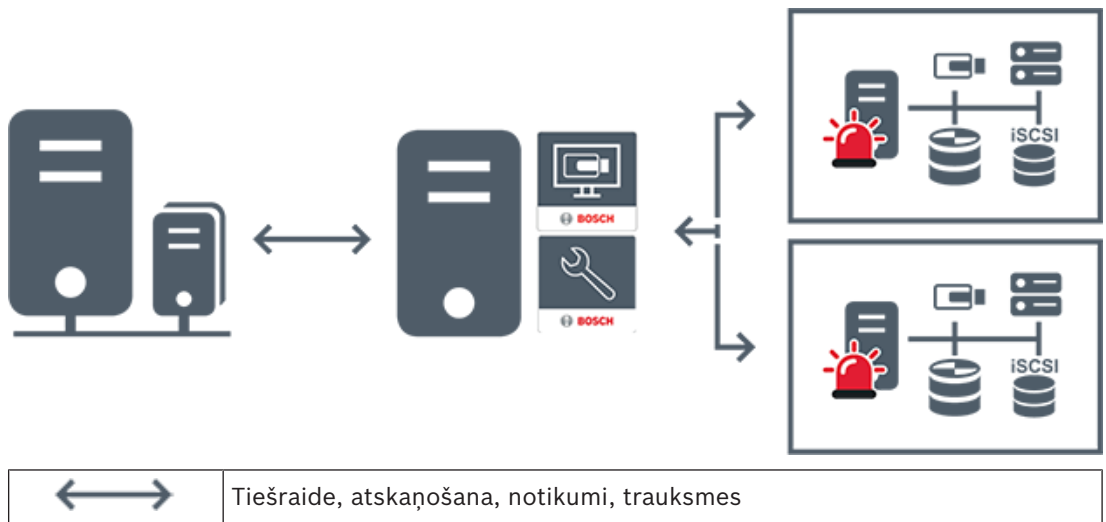

	BVMS Enterprise Management Server
	BVMS Operator Client / Configuration Client
	BVMS apakšsistēmas

Skatiet



- Enterprise System izveide, lpp. 69
- Uzņēmuma sistēmas serveru saraksta konfigurēšana, lpp. 69
- Lietotāju, atļauju un uzņēmuma piekļuves konfigurēšana, lpp. 312
- Piekļuve sistēmai, lpp. 55



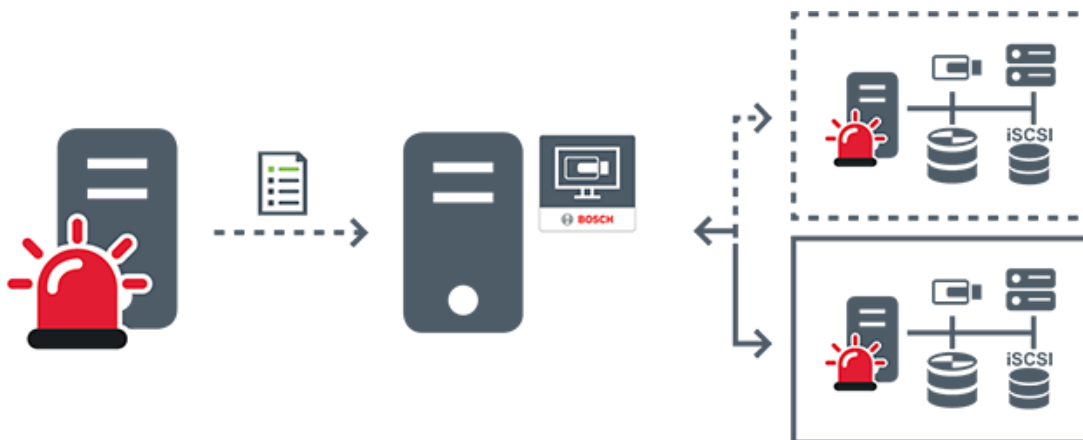

4.1.3

Server Lookup

- BVMS Server Lookup funkcija ļauj operatoriem pievienoties BVMS Management Server, kas ir norādīto serveru sarakstā.
- Viens Configuration Client vai Operator Client lietotājs var izveidot secīgu savienojumu ar vairākiem sistēmas piekļuves punktiem.
- Sistēmas piekļuves punkti var būt Management Server vai Enterprise Management Server.
- Server Lookup izmanto atvēlētu Management Server kā serveru saraksta resursdatoru.
- Server Lookup un Management Server vai Enterprise Management Server var palaist vienā ierīcē.
- Server Lookup atbalsta sistēmas piekļuves punktu meklēšanu pēc nosaukumiem vai aprakstiem.
- Tiklīdz savienots ar Management Server, Operator Client saņem notikumus un trauksmes no BVMS Management Server un rāda tiešraidi un atskaņo saturu.



	Pēc pieprasījuma tiešraide, atskaņošana, notikumi, trauksmes – savienots
	Pēc pieprasījuma tiešraide, atskaņošana, notikumi, trauksmes – nav savienots

	Management Server
	Serveru saraksts
	Operator Client
	Savienots BVMS no serveru saraksta
	Nav savienots BVMS no serveru saraksta

Skatiet

- *Server Lookup konfigurēšana, lpp. 103*
- *Serveru saraksta/adrešu grāmatas lapa, lpp. 102*
- *Servera meklēšanas izmantošana, lpp. 56*
- *Serveru saraksta eksportēšana, lpp. 104*
- *Serveru saraksta importēšana, lpp. 104*

4.1.4**Unmanaged site**

- BVMS sistēmas konstrukcijas opcija ar lielu skaitu mazu apakšsistēmu.
- Ļauj konfigurēt līdz pat 9999 vietas vienā BVMS Management Server
- Operatori var piekļūt tiešraides un ierakstītu video datiem pat no 20 vietnēm (sites) vienlaicīgi.
- Viegļākai navigācijai sites var grupēt mapēs vai novietot kartēs. Iepriekš definēts lietotājvārds un parole ļauj operatoriem ātri pievienoties vietai (site).

unmanaged site koncepcija atbalsta uz IP balstītu BVMS sistēmu un arī analogos DVR risinājumus:

- Bosch DIVAR AN 3000/5000 analogie ierakstītāji;
- DIVAR hybrid ierakstītāji
- DIVAR network ierakstītāji
- DIP 3000/7000 vienības, uz IP balstīta ierakstīšana;
- viena BVMS Management Server sistēma.

Lai pievienotu vietni (site) centrālai pārraudzībai, katrai vietai (site) ir nepieciešama tikai viena licence neatkarīgi no kanālu skaita vietnē (site).

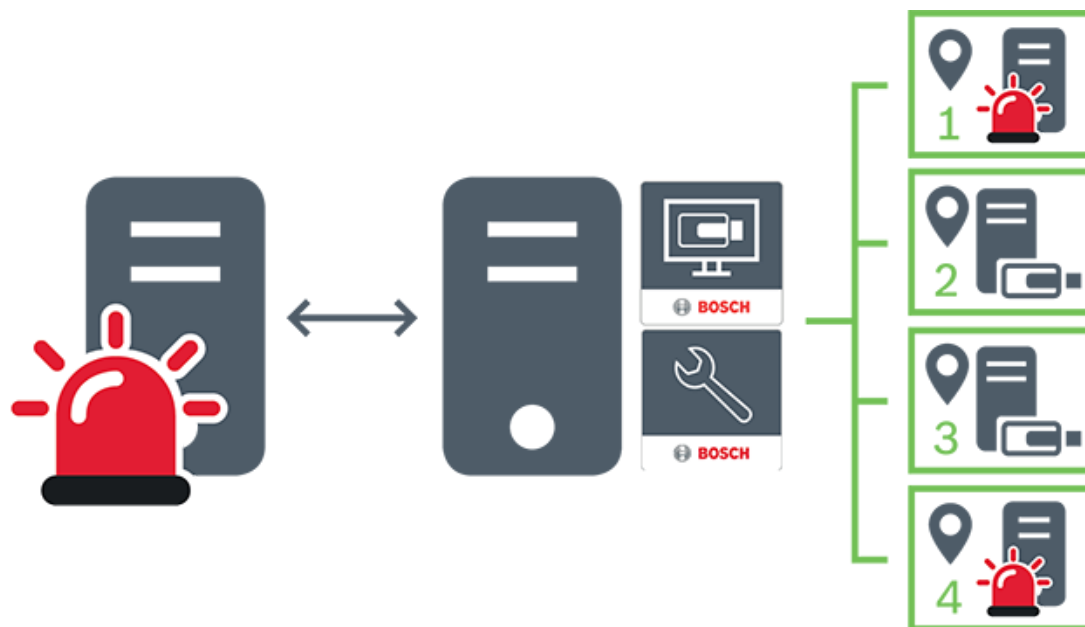

	Tiešraide, atskaņošana, notikumi, trauksmes
	Pēc pieprasījuma tiešraides un atskaņošanas video datplūsma
	Management Server
	Operator Client / Configuration Client
	site
	DVR

Skatiet

– *Manuāla vietnes Unmanaged site pievienošana, lpp. 187*

4.2

Rīcība trauksmes gadījumā

Trauksmes var būt individuāli konfigurētas vienas vai vairāku lietotāju grupu darbībai. Ja rodas trauksme, tā tiek parādīta visu lietotāju trauksmes sarakstā lietotāju grupās, kas ir konfigurētas šīs trauksmes saņemšanai. Ja kāds no šiem lietotājiem sāk darbu ar trauksmi, tā nozūd no visu pārējo lietotāju trauksmju saraksta.

Trauksmes tiek parādītas darbstacijas trauksmes monitorā. Šī darbība ir aprakstīta turpmākajos paragrāfos.

Trauksmes plūsma

1. Sistēmā rodas trauksme.
2. Trauksmes paziņojumi tiek parādīti visu šai trauksmei konfigurēto lietotāju trauksmju sarakstos. Trauksmes video tiek nekavējoties parādīts konfigurētajos monitoros. Ja tā ir automātiski parādīta trauksme (automātiskā uznire), trauksmes video tiek automātiski parādīts arī Operator Client darbstacijas trauksmes monitoros.
Ja trauksme ir konfigurēta kā automātiski notīrāma, tā tiek noņemta no trauksmju saraksta pēc automātiskās notīrīšanas laika (konfigurēts sadaļā Configuration Client). Monitoros visi VIP XD kvadrāta skati tiek īslaicīgi aizstāti ar pilnkrāna skatiem.
3. Viens no lietotājiem apstiprina trauksmi. Pēc tam šajā lietotāja darbstacijā tiek parādīts trauksmes video (ja tas vēl nav parādīts ar automātisko uzniri). Pēc tam trauksme tiek noņemta no visiem pārējiem trauksmju sarakstiem un trauksmes video rādījumiem.
4. Lietotājs, kurš ir apstiprinājis trauksmi, sāk darbplūsmu, kas ietver rīcības plāna lasīšanu un komentāru ievadīšanu. Šī ir izvēles darbība – darbplūsmas prasības var konfigurēt administrators.
5. Visbeidzot lietotājs notīra trauksmi. Tādējādi trauksme tiek noņemta no viņa trauksmju saraksta un trauksmju rādījumiem.
Monitori monitoru grupā atkal rāda to kameru skatu, kas tika rādīts pirms trauksmes.

Trauksmes attēla logs

1. Lai parādītu trauksmes video, logs Alarm Image aizstāj tiešraides vai atskaņošanas attēlu logu monitorā, kas ir konfigurēts trauksmes rādīšanai.
2. Katra trauksme saņem rindu ar attēlu rūtīm. Katrai trauksmei var piesaistīt līdz 5 attēlu rūtīm. Šis attēlu rūtis var parādīt tiešraides video, atskaņošanas video vai kartes.
Monitoru grupā katra trauksme var izsaukt kameras monitoru rindā. Kameras skaits rindā ir ierobežots – to nosaka kolonnu skaits monitoru grupā. Monitorus rindā, ko neizmanto trauksmes video, var konfigurēt to pašreizējā rādījuma pārtraukšanai vai tukša ekrāna parādīšanai.
3. Augstākas prioritātes trauksmes tiek parādītas virs zemākas prioritātes trauksmēm gan monitoru rindās, gan Operator Client darbstacijas trauksmes rindās.
4. Ja trauksmes attēlu logs ir pilnībā aizpildīts ar trauksmes attēlu rindām un ir jāparāda papildu trauksme, zemākās prioritātes trauksmes tiek novietotas cita uz citas trauksmes attēlu loga apakšējā rindā. Citu virs citas novietotās trauksmes var pārskatīt, izmantojot vadības trauksmju rindas kreisajā pusē.
Citu virs citas novietotās trauksmes monitoru grupās var pārskatīt, izmantojot Operator Client darbstacijas displeja loga **Monitors** vadības pogas. Monitorus ar aktīvu trauksmi norāda sarkanās ikonas ar mirgojošām gaismas diodēm.
Trauksmes nosaukumu, laiku un datumu pēc izvēles var parādīt visos monitoros vai tikai trauksmes rindas pirmajā monitorā.
5. Vienādas prioritātes trauksmēm administrators var konfigurēt secības darbību:
 - Režīms Pēdējais iekšā – pirmais ārā: šajā konfigurācijā jaunas trauksmes tiek ievietotas *virš* tās pašas prioritātes vecākām trauksmēm.
 - Režīms Pirmais iekšā – pirmais ārā: šajā konfigurācijā jaunas trauksmes tiek ievietotas *zem* tās pašas prioritātes vecākām trauksmēm.
6. Trauksmes attēlu rindu logā Alarm Image var parādīt vienā no diviem paņēmieniem:
 - kad tā tiek ģenerēta (automātiskā uznire). Tas notiek, ja trauksmes prioritāte ir augstāka nekā displeja prioritāte;
 - kad trauksme tiek apstiprināta. Tas notiek, ja trauksmes prioritāte ir zemāka nekā displeja prioritāte.

Automātiskās uznirstošās trauksmes

Trauksmes var konfigurēt automātiskai rādīšanai (uznīrei) logā Alarm Image, pamatojoties uz trauksmes prioritāti. Arī katras lietotāju grupas tiešraides un atskaņošanas displejiem ir piešķirtās prioritātes. Ja tiek saņemtas trauksmes, kuru prioritāte ir augstāka nekā lietotāja displejam, trauksme automātiski parāda savu trauksmes rindu logā Alarm Image. Ja logs Alarm Image pašlaik netiek rādīts, tas automātiski aizstāj tiešraides vai atskaņošanas attēla logu trauksmei iespējamajā monitorā.

Kaut arī logā Alarm Image tiek parādītas automātiski uznirstošās trauksmes, tās netiek apstiprinātas automātiski. Tās var vienlaikus parādīt vairāku lietotāju displejos. Ja lietotājs apstiprina automātiski uznirstošu trauksmi, tā tiek noņemta no visu pārējo lietotāju trauksmju sarakstiem un trauksmju displejiem.

Darbība ar trauksmēm izslēgšanas gadījumā

Ja notiek servera izslēgšana, visas aktīvās trauksmes tiek saglabātas. Trauksmes tiek atjaunotas un tiek atkal rādītas **Alarm List** logā, kad sistēma restartējas.

Trauksmes ar statusu **Accepted** vai **Workflow** tiek automātiski iestatītas stāvoklī **Active**, kad sistēma restartējas. Tiek saglabāti komentāri, kas pievienoti trauksmēm ar statusu **Workflow**.



Ievērošanai!

Trauksmju dati tiek automātiski saglabāti katru minūti, tāpēc maksimālais datu zudums ir vienā minūtē uzkrātie dati.

Skatiet

- *Pirmstrauksmes un pēcstrauksmes ilguma konfigurēšana, lpp. 287*

4.3

ONVIF notikuma kartēšana

Paredzētā izmantošana

Paredzēts ONVIF notikumu kartēšanai ar BVMS notikumiem. ONVIF notikumi var aktivizēt BVMS trauksmes un ierakstīšanu.

Varat definēt noklusējuma notikumu kartējumus, kas derīgi tikai konkrētai ONVIF ierīcei, visām viena ražotāja un modeļa ONVIF ierīcēm vai visām viena ražotāja ONVIF ierīcēm. Noklusējuma notikumu kartējumi automātiski tiek piešķirti visiem ietekmētajiem ONVIF kodētājiem, kas ir pievienoti, izmantojot BVMS meklēšanas vedni vai manuāli.

ONVIF kodētāju pievienojot BVMS konfigurācijai bez savienojuma ar šo ONVIF kodētāju, notikumu kartējumi netiek piešķirti. Varat atjaunināt šādu ONVIF kodētāju ar notikumu kartējumiem no ONVIF kodētāja, kam ir tāds pats ražotājs un/vai modelis un ko jau esat pievienojis.

Jūs varat noteikt notikumu kartējumus, kas īpaši katram no tālāk nosauktajiem avotiem.

- ONVIF kodētājs;
- šī ONVIF kodētāja kameras;
- šī ONVIF kodētāja releji;
- šī ONVIF kodētāja ievades.

Piemērs.

ONVIF kamerā rodas kustības noteikšanas notikums. Šis notikums izraisīs **Motion Detected** notikumu BVMS sistēmā.

Lai to panāktu, šai ONVIF kamerai jākonfigurē:

- ONVIF tēma (`MotionDetection`);
- ONVIF datu objekts (`motion`)
- ONVIF datu veids (`boolean`);

- ONVIF datu vērtība (`true`).

Piezīme. Nepietiek tikai ar **Motion Detected** notikuma konfigurēšanu. Konfigurējiet arī **Motion Stopped** notikumu. Visos gadījumos ir jākonfigurē notikumu pāris.

Kartējumu tabulas importēšana vai eksportēšana

Varat eksportēt kartējumu tabulu datorā, kurā esat to izveidojis, un importēt šo kartējumu tabulu citā datorā, kur nepieciešamā kartējumu tabula nav pieejama.

Problēmu novēršana

Varat veidot žurnālu failus, vai novērstu problēmas.

Skatiet

- *ONVIF kartējumu tabulas faila konfigurēšana, lpp. 211*
- *ONVIF notikumu reģistrēšanas iespējošana, lpp. 335*
- *Lapa ONVIF kodētāja notikumi, lpp. 207*

4.4

Atslēgšanās bezdarbības gadījumā

Paredzētā izmantošana

Funkcija atslēgšanai bezdarbības gadījumā ir paredzēta, lai aizsargātu Operator Client vai Configuration Client operatora vai administratora prombūtnes laikā.

Lietotāju grupu iespējams konfigurēt, lai Operator Client pēc noteikta bezdarbības perioda automātiski atslēgtos.

Objektam Configuration Client nav pieejamas nekādas lietotāju grupas. Iestatījums, kas kontrolē atslēgšanos neaktivitātes gadījumā, ir spēkā tikai lietotājam **admin**.

Visas darbības ar tastatūru, peli un CCTV tastatūru ietekmē noteikto bezdarbības perioda ilgumu. Operator Client automātiskās darbības laika periodu neietekmē. Tādas

Configuration Client automātiskās darbības kā aparātprogrammatūras augšupielāde vai iSCSI iestatīšana novērš neaktivitātes izraisītu atslēgšanos.

Var iestatīt arī BVMS interneta klienta automātisko atslēgšanos bezdarbības gadījumā.

Īsu brīdi pirms atslēgšanās bezdarbības gadījumā dialoglodziņš atgādina lietotājam par iespēju novērst atslēgšanos bezdarbības gadījumā.

Žurnālā tiek veikts ieraksts par notikušo atslēgšanos bezdarbības gadījumā.

Piemērs.

Ja darbstacija atrodas sabiedriskā vietā, atslēgšanās bezdarbības gadījumā samazina risku, ka nepieskatītai Operator Client darbstacijai piekļūš neautorizēta persona.

Administratoru grupas dalībnieks bezdarbības rezultātā atslēgsies automātiski, bet dežurants (operatoru grupa) var vienkārši vērot video bez darbošanās sistēmā, un viņam funkcija atslēgšanai bezdarbības nav gadījumā nav nepieciešama.

Ierobežojumi

Client SDK aktivitāte neatbalsta atslēgšanos bezdarbības gadījumā, tātad Client SDK aktivitāte neietekmē noteikto laika periodu.

Skatiet

- *Opciju dialoglodziņš (iestatījumu izvēlne), lpp. 96*
- *Lapa Operatora līdzekļi, lpp. 300*

4.5

No versijas neatkarīgs operatora klients

Saderības režīmā gan klientam Operator Client, gan serverim Management Server jābūt versijām, kas jaunākas par 5.5.

Ja Management Server izmanto iepriekšējo programmatūras versiju, Operator Client lietotājs var sekmīgi tajā pieteikties.

Ja serveris piedāvā jaunāku konfigurāciju, nekā ir pieejama Operator Client darbstacijā, šī konfigurācija automātiski tiek kopēta uz Operator Client darbstaciju. Lietotājs var izlemt, vai lejupielādēt jauno konfigurāciju.

Operator Client nodrošina ierobežotu funkciju komplektu un ir pievienots šim serverim Management Server.

Tālāk norādītās ar Management Server saistītās funkcijas ir pieejamas, kad esat pieteicies serverī Management Server ar iepriekšēju versiju:

- Lietotāja preferences
- Manuālas ierakstīšanas palaišana
- Ierīču stāvokļu parādīšana
- Releja stāvokļu pārslēgšana
- Meklēšana žurnālā
- Notikumu meklēšanu nevar veikt.
- Server Lookup
- Attālā eksportēšana

4.5.1

Darbs saderības režīmā

Šī funkcija ir pieejama par 5.5 jaunākās versijās.

BVMS Operator Client sniedz vizuālu un tekstuālu atsauci par saviem stāvokļiem.

Ir iespējami tālāk norādītie Operator Client stāvokļi.



Operator Client ir savienots ar Management Server.



Operator Client nav savienots ar Management Server. Viens no iemesliem var būt Management Server fiziska atvienošana no tīkla.



Šo stāvokli var parādīt tikai pēc tam, kas atjaunots savienojums ar Management Server. Visas ietekmētās funkcijas ir atkal pieejamas, taču Operator Client konfigurācija ir novecojusi, jo sistēmā ir pieejama jaunāka konfigurācija. Piesakieties vēlreiz, lai atjauninātu konfigurāciju.



Šī stāvokļa ikona tiek parādīta, ja Management Server ir vecāka BVMS versija salīdzinājumā ar Operator Client darbstaciju.

4.6

Panorāmas kameras skatīšanas režīmi

Šajā nodaļā parādīti panorāmas kameras skatīšanas režīmi, kas ir pieejami sistēmā BVMS.

Ir pieejami šādi skatīšanas režīmi:

- Circle view;
- Panorama view;
- Cropped view.

Panorāmas un apgrieztā skata režīms ir izveidots, izmantojot BVMS liekuma korekcijas procesu. Liekuma korekcija kamerā netiek izmantota.

Administratoram jākonfigurē panorāmas kameras uzstādīšanas pozīcija, izmantojot Configuration Client.

Ja nepieciešams, varat mainīt kameras attēlu rūs izmērus. Attēlu rūs nav ierobežota ar 4:3 vai 16:9 malu attiecību.

Skatiet

– PTZ kameras iestatījumu konfigurēšana, lpp. 264

4.6.1

360° panorāmas kamera, kas piestiprināta pie grīdas vai griestiem

Tālāk redzamajā attēlā ir demonstrēta pie grīdas vai griestiem piestiprinātas 360° kameras liekuma korekcija.

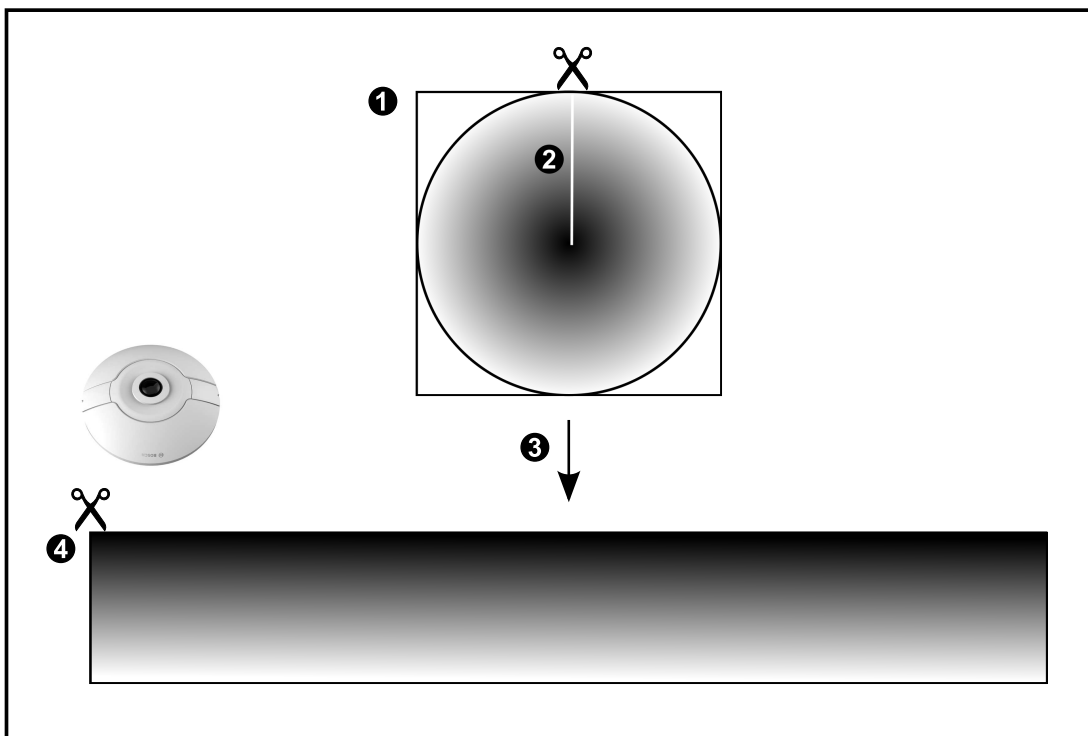
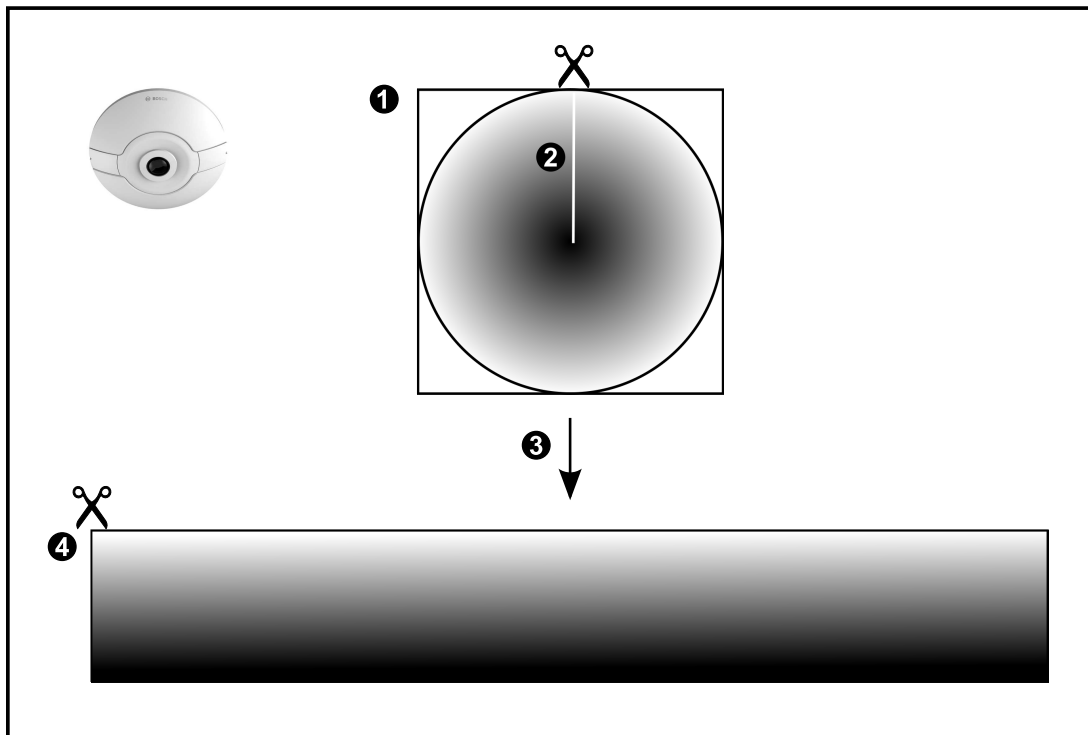

1 Pilnāpļa attēls	3 Liekuma korekcija
-------------------	---------------------

2	Nogriešanas līnija (operators var mainīt tās pozīciju, kad nav veikta tuvināšana)	4	Panorāmas skats
---	---	---	-----------------

4.6.2

180° panorāmas kamera, kas piestiprināta pie grīdas vai griestiem

Tālāk redzamajā attēlā ir demonstrēta pie grīdas vai griestiem piestiprinātas 180° kameras liekuma korekcija.

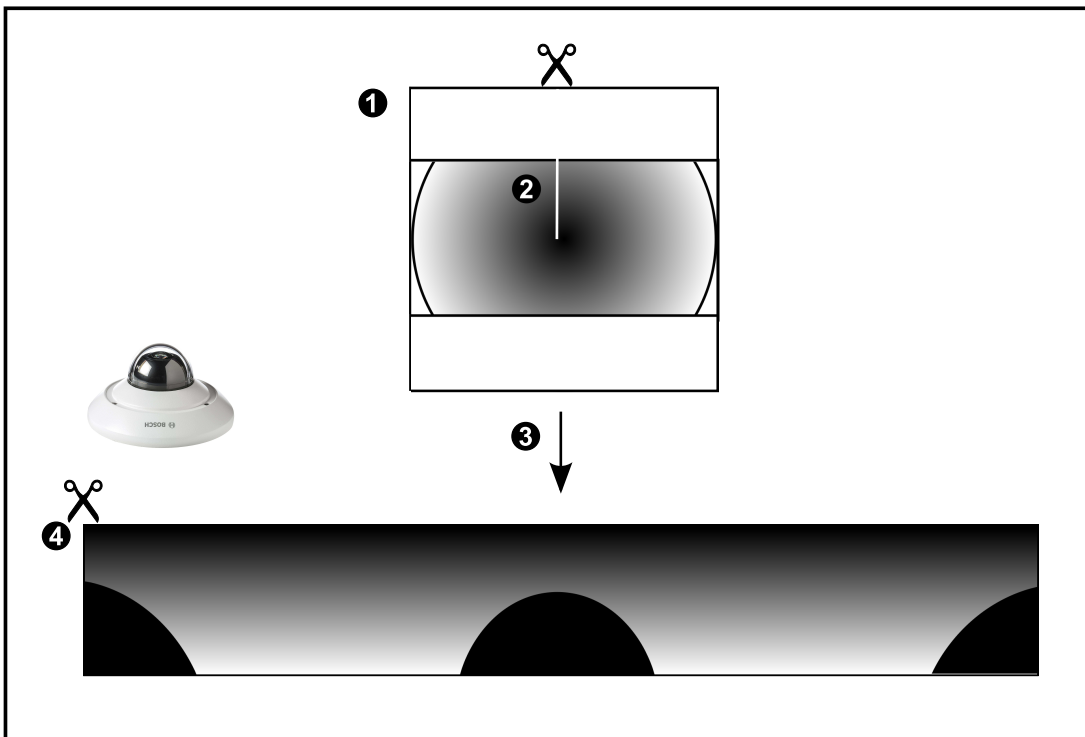
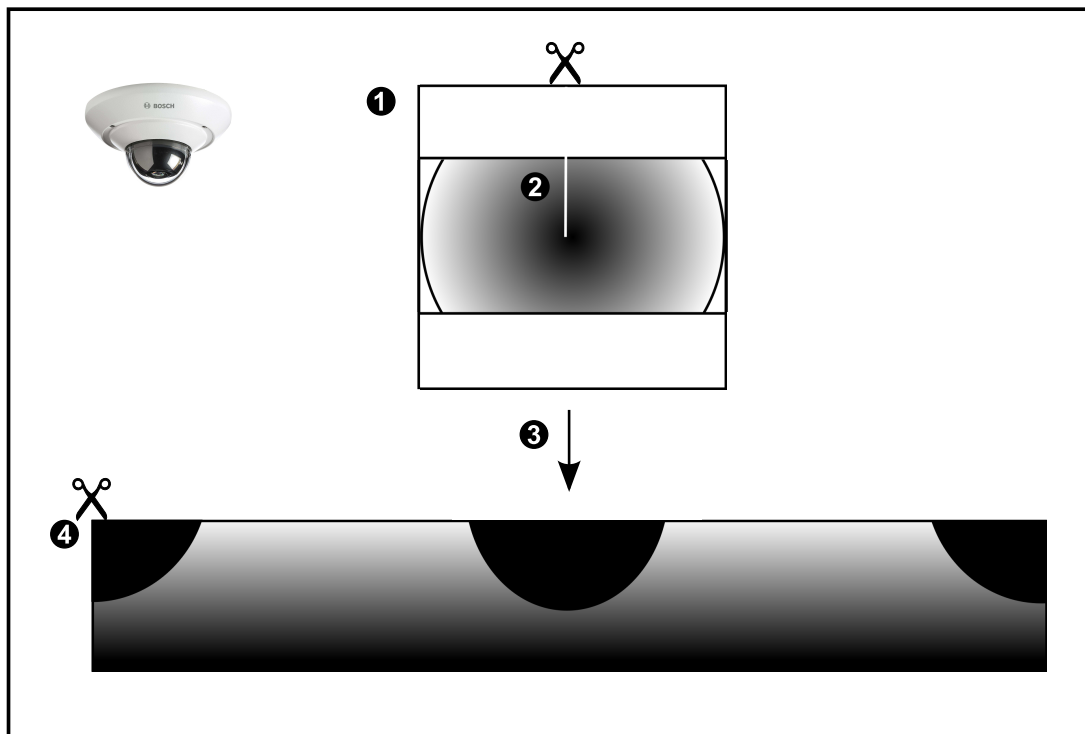

1	Pilnāpļa attēls	3	Liekuma korekcija
2	Nogriešanas līnija (operators var mainīt tās pozīciju, kad nav veikta tuvināšana)	4	Panorāmas skats

4.6.3

Pie sienas piestiprināta 360° panorāmas kamera

Tālāk redzamajā attēlā ir demonstrēta pie sienas piestiprinātas 360° kameras liekuma korekcija.

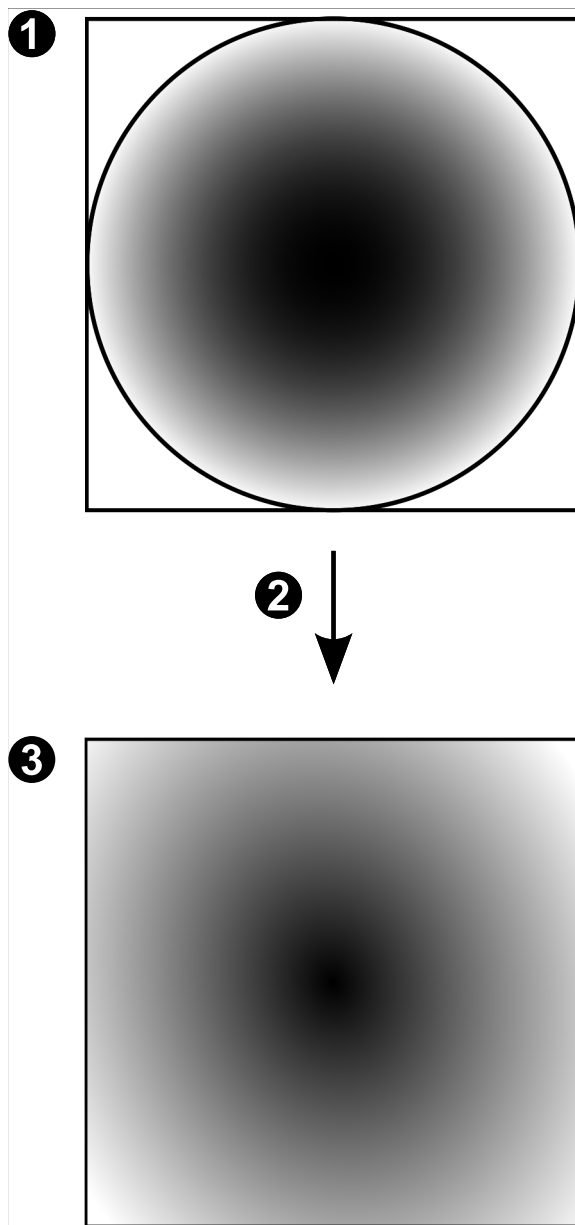

1	Pilnāpļa attēls	3	Panorāmas skats
2	Liekuma korekcija		

4.6.4

Pie sienas piestiprināta 180° panorāmas kamera

Tālāk redzamajā attēlā ir demonstrēta pie sienas piestiprinātas 180° kameras liekuma korekcija.

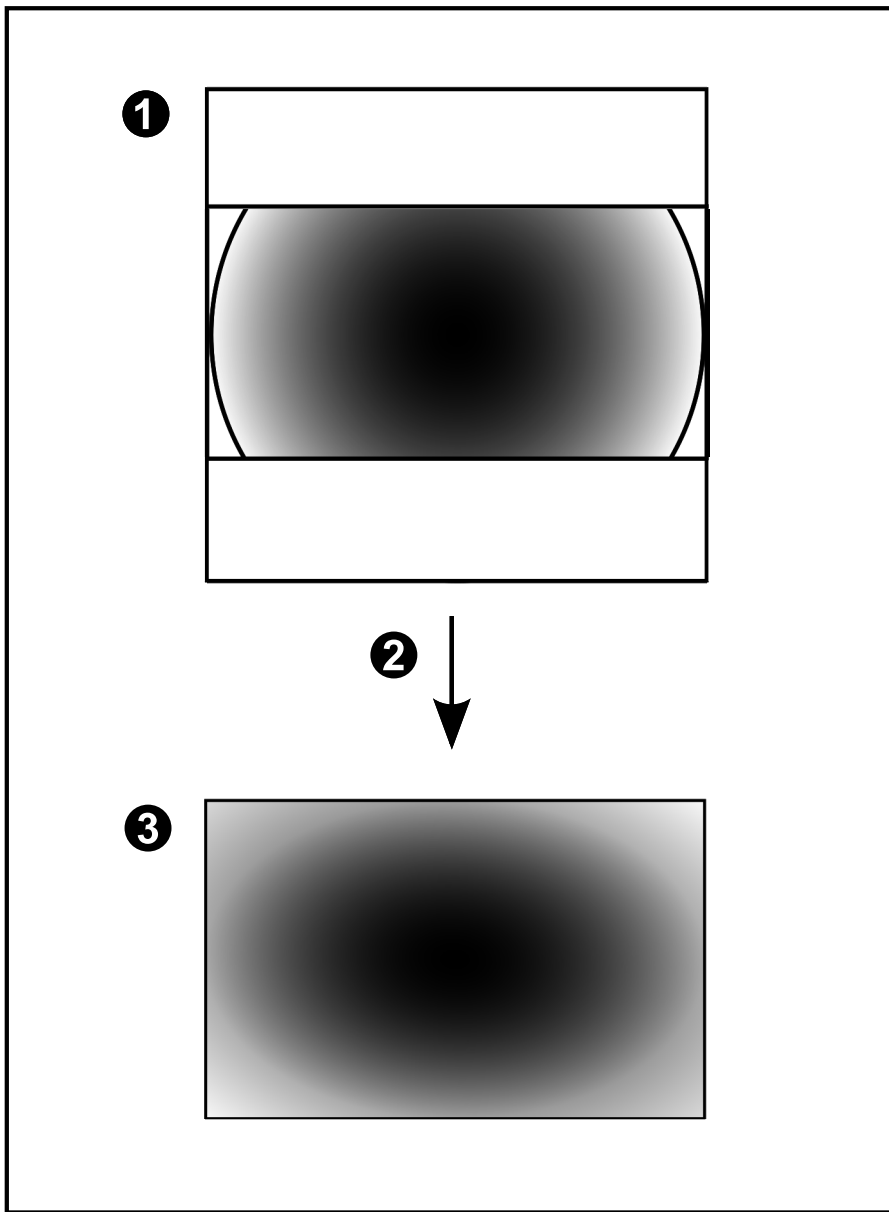

1	Pilnāpļa attēls	3	Panorāmas skats
2	Liekuma korekcija		

4.6.5

Panorāmas kameras apgrieztais skats

Tālāk redzamajā piemērā ir demonstrēta pie grīdas vai griestiem piestiprinātas 360° kameras apgriešana.

Apgriešanai izmantojamā taisnstūra sadaļa ir fiksēta. Varat mainīt sadaļu apgrieztā attēla rūtī, izmantojot pieejamās PTZ vadīklas.

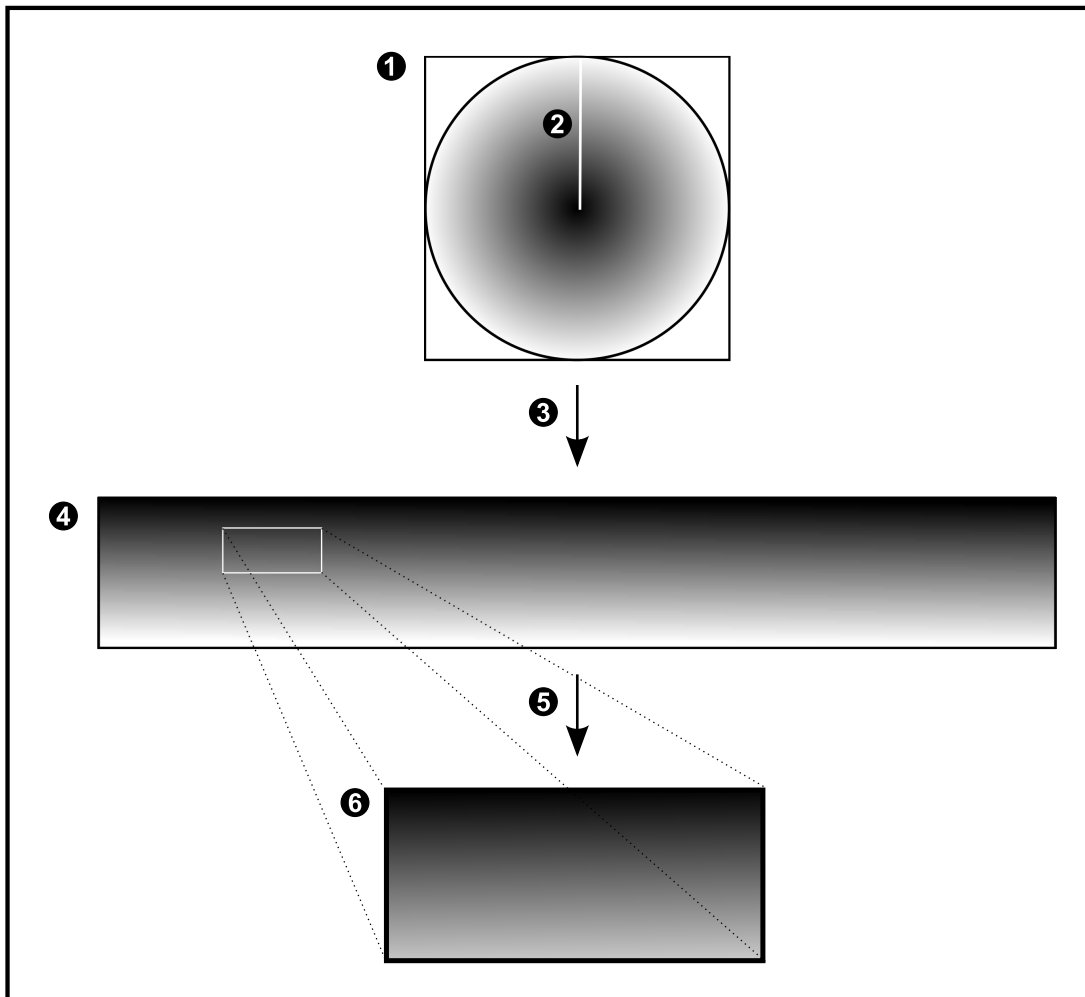

1	Pilnāpļa attēls	4	Panorāmas skats
2	Nogriešanas līnija (operators var mainīt tās pozīciju, kad nav veikta tuvināšana)	5	Apgriešana
3	Liekuma korekcija	6	Apgrieztā attēla rūts

4.7 SSH tunelēšana

Attāli savienojumi sistēmā BVMS tiek veidoti, izmantojot Secure Shell (SSH) tunelēšanu. SSH tunelēšanas laikā tiek izveidots šifrēts tunelis, kura darbību nodrošina SSH protokols/ligzdu savienojums. Šifrētais tunelis var pārraidīt gan šifrētu, gan nešifrētu datplūsmu. Bosch sistēmas SSH darbībai tiek izmantots arī Omni-Path protokols – uzņēmuma Intel izstrādātais sakaru protokols, kas nodrošina augstu veiktspēju un zemu tīkla latentumu.

Tehniskie dati un ierobežojumi

- SSH tunelēšanai tiek izmantots ports 5322. Šo portu nevar modificēt.
- SSH pakalpojuma programma ir jāinstalē tajā pašā serverī, kurā ir instalēts BVMS Management Server.
- Lietotāju kontiem ir jāiestata paroles. Lietotāja konti, kam nav paroles, nevar pieteikties, izmantojot SSH savienojumu.
- Programma Configuration Client nevar izveidot attālu savienojumu, izmantojot SSH. Configuration Client savienojums ir jāveido, kartējot portu.
- Programma Operator Client SSH savienojumu pārbauda ik pēc 15 sekundēm. Ja savienojums tiek pārtraukts, Operator Client atkārtoti pārbauda savienojumu reizi minūtē.

Porta kartēšana

- ▶ Lai portu 5322 varētu izmantot gan iekšējo, gan ārējo savienojumu veidošanai, konfigurējiet vienu portu BVMS Management Server datu pārsūtīšanai. Tā ir vienīgā sistēma darbībai nepieciešamā porta kartēšana. BVMS porta kartēšana nav nepieciešama.

Šifrēta komunikācija

Ja savienojums tiek izveidots, izmantojot SSH tuneli, visa saziņa starp sistēmu BVMS Management Server un attālo klientu tiek šifrēta.

4.8 Daudzceļu izmantošana

BVMS nodrošina daudzceļu izmantošanu duālo kontrolleru sistēmām. Daudzceļu veidošana ir bojājumpieciecības tehnika, kas nosaka vairāk nekā vienu fizisku ceļu starp kameru un tās iSCSI krātuves ierīcēm, izmantojot rezerves tīkla savienojumu. Izmantojot daudzceļu iespēju, video datu ierakstīšana un atskaņošana ir iespējama, pat ja ir iSCSI kontrollera kļūme.

Priekšnosacījumi un ierobežojumi

- Netapp E2800 duālā kontrollera iSCSI vienība ir uzstādīta.
- Aparātprogrammatūras versija 6.43 nodrošina ierīcēm ierakstīšanu E2800, lai izmantotu alternatīvus ceļus.
- VRM 3.71 iespējots, lai pārraudzītu un reģistrētu žurnālā ierīces ar daudzceļu iespēju.
- Katram kontrollerim ir konfigurēti divi fiziski iSCSI porti: vai nu 2 x 2 RJ45 vai 2 x 2 optisks.
- Saites ātrumam jābūt 10 Gbit/s, lai nodrošinātu maksimālu sniegumu.
- E2700 izmantotais Dual-Simplex režīms vairs netiek atbalstīts.

Plašākai informācijai par DSA E2800 Full Duplex uzstādīšanu skatiet DSA E-Series E2800 uzstādīšanas rokasgrāmatu.

5 Atbalstītā aparatūra



Ievēribai!

Nesavienojiet ierīci ar vairāk kā vienu BVMS! Tas var izraisīt ierakstīšanas pārtraukumus un citas nevēlamas ietekmes.

Tālāk norādīto aparatūru var pievienot BVMS.

- Mobilā video klienti, piemēram, iPhone vai iPad, izmantojot DynDNS
- Dažādas IP kameras. kodētāji un ONVIF kameras (tikai tiešraide vai caur Video Streaming Gateway)
 - Savienoti tīklā
- Tikai tiešie kodētāji ar vietējo atmiņu
 - Savienoti tīklā
- iSCSI krātuves ierīces
 - Savienoti tīklā
- VIDOS NVR dators
 - Savienoti tīklā
- Analogās kameras
 - Savienoti ar kodētājiem, BRS/DiBos ierīcēm
- Dekodētāji
 - Savienoti tīklā
- Monitori
 - Savienoti ar kodētāju, ar Bosch Allegiant matricu, ar BVMS klienta darbstaciju
- BRS/DiBos ierīces (atbalstītās programmatūras versijas skatiet BVMS datu lapā)
 - Savienoti tīklā
- Bosch Allegiant matrica (aparātprogrammatūras versija: 8.75 vai jaunāka, MCS versija: 2.80 vai jaunāka)
 - Savienots ar Management Server COM portu vai attālo datoru un IP kodētāju tīklā.
- KBD-Universal XF tastatūra
 - Pievienota BVMS darbstacijas USB pieslēgvietai.
- Bosch IntuiKey tastatūra
 - Savienots ar BVMS darbstacijas COM pieslēgvietu (aparātprogrammatūras versija: 1.82 vai jaunāka) vai aparatūras dekodētāju (VIP XD).
 - Ja tastatūra tiek pievienota darbstacijai, ar tastatūru var vadīt visu sistēmu. Ja tastatūra tiek pievienota VIP XD dekodētājam, lietotājs monitorus var pārvaldīt tikai ar tastatūru.
- SMS ierīce
 - Pievienota COM portam no Management Server
- SMTP e-pasta serveris
 - Savienoti tīklā
- POS
 - Savienoti tīklā
- ATM
 - Savienoti tīklā
- Tīkla pārraudzības ierīce
 - Savienoti tīklā
- I/O moduļi
 - Savienoti tīklā
 - Tiek atbalstītas tikai ADAM ierīces.

Visas tīklā savienotās ierīces ir savienotas ar komutatoru. Ar šo ierīci ir savienoti arī BVMS datori.

5.1 Aparatūras uzstādīšana

BVMS atbalsta tālāk norādītos aparatūras komponentus.

- KBD-Universal XF tastatūra
- Bosch IntuiKey tastatūra
- Bosch Allegiant matrica ar kamerām un monitoru: pievienots viena tīkla datora COM portam un IP kodētājiem, kam ir izveidots savienojums ar tīklu
- Kodētāji ar analogajām kamerām
- Vietējās atmiņas kodētāji
- IP kameras un IP AutoDomes
- Monitori, kas savienoti ar dekodētāju (iespējamas arī monitoru grupas trauksmes apstrādei)
- DiBos sistēmas ar kamerām
- DVR sistēmas ar kamerām
- ATM/POS ierīces
- Ievadizvades moduļi

Tiek atbalstītas tikai ADAM ierīces.

5.2 KBD Universal XF tastatūras instalēšana



Ievēribai!

Skatiet KBD-Universal XF tastatūras komplektācijā iekļauto lietošanas pamācību, kas pieejama tiešsaistes produktu katalogā.

Plašāka informācija

Plašākai informācijai, programmatūras lejupielādēm un dokumentācijai apmeklējiet vietni www.boschsecurity.com un dodieties uz atbilstošā produkta lapu.

Tālāk norādīto aparatūru var pievienot BVMS.

- Mobilā video klienti, piemēram, iPhone vai iPad, izmantojot DynDNS
- Dažādas IP kameras. kodētāji un ONVIF kameras (tikai tiešraide vai caur Video Streaming Gateway)
 - Savienoti tīklā
- Tikai tiešie kodētāji ar vietējo atmiņu
 - Savienoti tīklā
- iSCSI krātuves ierīces
 - Savienoti tīklā
- VIDOS NVR dators
 - Savienoti tīklā
- Analogās kameras
 - Savienoti ar kodētājiem, BRS/DiBos ierīcēm
- Dekodētāji
 - Savienoti tīklā
- Monitori
 - Savienoti ar kodētāju, ar Bosch Allegiant matricu, ar BVMS klienta darbstaciju
- BRS/DiBos ierīces (atbalstītās programmatūras versijas skatiet BVMS datu lapā)
 - Savienoti tīklā
- Bosch Allegiant matrica (aparātprogrammatūras versija: 8.75 vai jaunāka, MCS versija: 2.80 vai jaunāka)

Savienots ar Management Server COM portu vai attālo datoru un IP kodētāju tīklā.

5.3 Bosch IntuiKey tastatūras savienošana ar BVMS

Šajā nodaļā tiek sniegta konteksta informācija par Bosch IntuiKey tastatūras konfigurēšanu.

5.3.1 Bosch IntuiKey tastatūras savienojumu scenāriji

Varat Bosch IntuiKey tastatūru savienot ar BVMS darbstacijas COM portu (1. scenārijs) vai aparatūras dekodētāju (piemēram, VIP XD, 2. scenārijs).

Ja tastatūra tiek pievienota BVMS darbstacijai, varat vadīt visu sistēmu. Ja tastatūra tiek pievienota dekodētājam, varat vadīt tikai sistēmas analogos monitorus.

Ja tastatūra tiek savienota ar Enterprise Operator Client, varat vadīt konkrēta Management Server kameras, vispirms nospiežot servera taustiņu, lai ievadītu šī servera numuru, un pēc tam ievadot kameras numuru.



ievērošanai!

Lai Bosch IntuiKey tastatūru savienotu ar BVMS darbstaciju, izmantojiet norādīto Bosch kabeli.

Lai Bosch IntuiKey tastatūru savienotu ar VIP XD dekodētāju, nepieciešams kabelis tastatūras seriālā COM porta savienošanai ar dekodētāja seriālo interfeisu. Par savienojumiem skatīt .

Bosch IntuiKey tastatūra, kas savienota ar BVMS darbstaciju

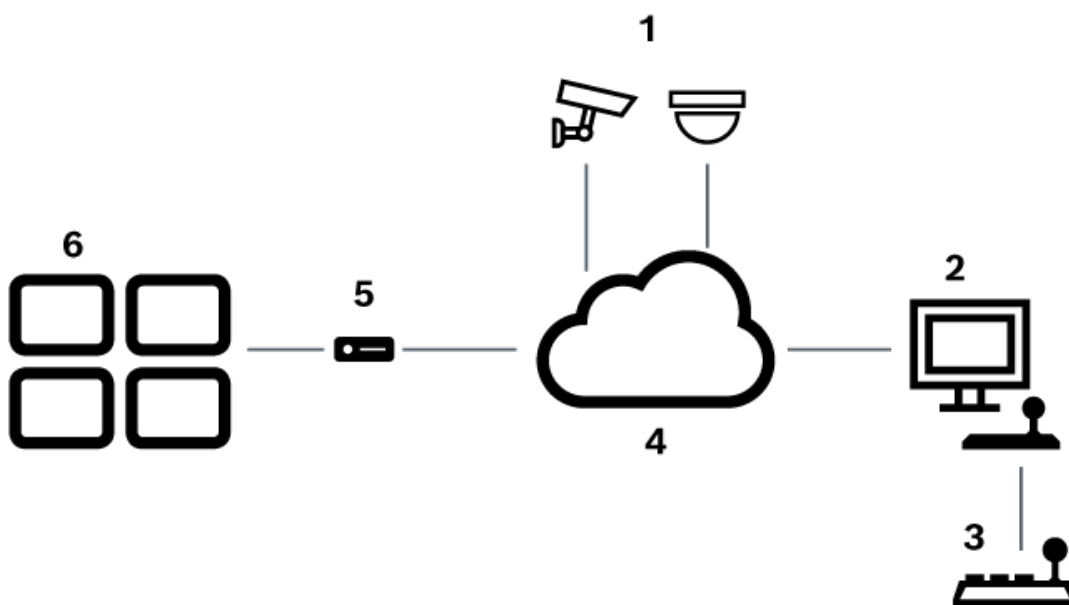

Attēls 5.1: 1. scenārijs: Bosch IntuiKey tastatūra, kas savienota ar Bosch Video Management System darbstaciju

1	Dažādas kameras, kas savienotas tīklā, izmantojot kodētājus
2	BVMS darbstacija
3	Bosch IntuiKey tastatūra
4	BVMS tīkls

5	Dekodētājs
6	Monitori

Bosch IntuiKey tastatūra, kas savienota ar dekodētāju

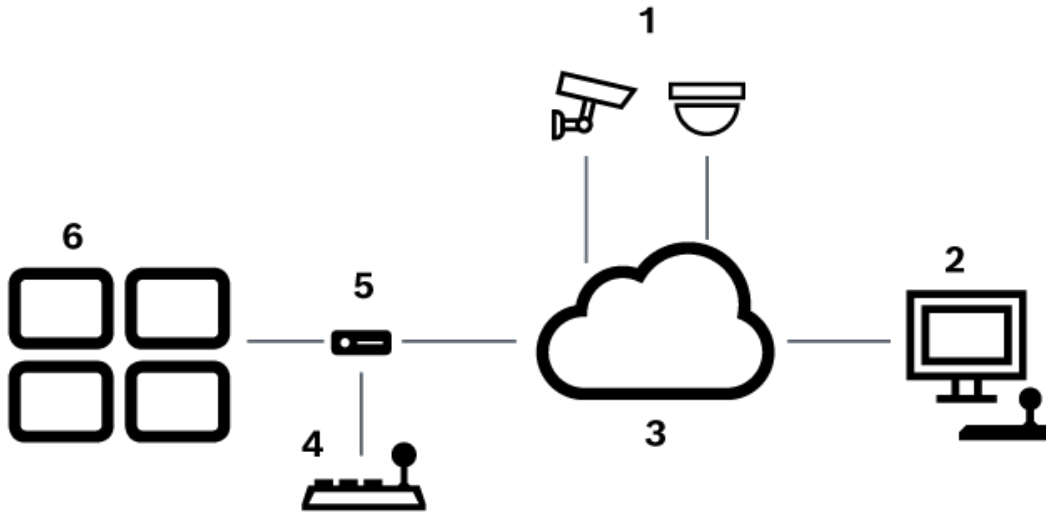

Attēls 5.2: 2. scenārijs: Bosch IntuiKey tastatūra, kas savienota ar dekodētāju

1	Dažādas kameras, kas savienotas tīklā, izmantojot kodētājus
2	BVMS darbstacija
3	BVMS tīkls
4	Bosch IntuiKey tastatūra
5	Dekodētājs
6	Monitori

Ņemiet vērā šīs atsauces, lai saņemtu papildinformāciju par pieejamiem loģiem:

- *Lapa Tastatūras piešķiršana, lpp. 135*

Ņemiet vērā šīs atsauces, lai saņemtu papildinformāciju par pieejamām pakāpeniskajām instrukcijām:

- *Bosch IntuiKey tastatūras konfigurēšana (iestatījumu lapa) (darbstacija), lpp. 114*
- *Bosch IntuiKey tastatūras konfigurēšana (dekodētājs), lpp. 121*
- *Dekodētāja konfigurēšana izmantošanai kopā ar Bosch IntuiKey tastatūru, lpp. 122*

Skatiet

- *Lapa Tastatūras piešķiršana, lpp. 135*

5.3.2 Bosch IntuiKey tastatūras savienošana ar dekodētāju

Dekodētāja konfigurēšana

Skatiet *Dekodētāja konfigurēšana izmantošanai kopā ar Bosch IntuiKey tastatūru*, lpp. 122 papildinformāciju.

Savienojumi starp COM portu un VIP XD dekodētāju

Šajā tabulā ir norādīti savienojumi starp RS232 adapteru un VIP XD dekodētāja seriālo interfeisu:

RS232 adapters	VIP XD dekodētāja seriālais interfeiss
1	
2	TX
3	RX
4	
5	GND
6	
7	CTS
8	RTS
9	

Šajā attēlā ir redzama standarta RS232 adaptera kontakta izeja (1) un dekodētāja seriālā adaptera kontakta izeja (2):

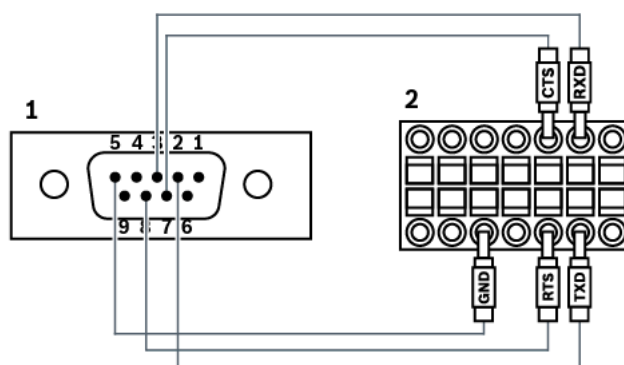

5.3.3 Bosch IntuiKey tastatūras aparātprogrammatūras atjaunināšana

1. Jebkurā datorā instalējiet IntuiKey lejupielādētāju.
2. Palaidiet IntuiKey aparātprogrammatūras jaunināšanas utilītu.
3. Pievienojiet šim datoram tastatūru, izmantojot derīgu seriālo kabeli (ja šāds kabelis nav pieejams, skatiet Bosch atbalstu).
4. Tastatūrā nospiediet Keyboard Control programmatūras taustiņu, pēc tam Firmware Upgrade.
5. Vienlaikus ievadiet paroli 0 un 1.
Tastatūra ir palaišanas ielādētāja režīmā.
6. Datorā noklikšķiniet uz Browse, lai atlasītu aparātprogrammatūras failu, piemēram, kbd.s20
7. Iestatiet COM portu.

8. Noklikšķiniet uz pogas Download, lai lejupielādētu aparātprogrammatūru. Tastatūras displejā tiek parādīts Programming. Tagad nespiediet Clr taustiņu. Pretējā gadījumā tastatūra pēc restartēšanas nebūs lietojama (skatiet paziņojumu tālāk).
9. Noklikšķiniet uz Browse, lai atlasītu valodu, piemēram, 8900_EN_..82.s20. Tastatūras displejā tiek parādīts Programming.
10. Aizveriet IntuiKey aparātprogrammatūras jaunināšanas utilītu.
11. Tastatūrā nospiediet taustiņu Clr, lai izietu. Tastatūra tiek restartēta. Pagaidiet dažas sekundes, līdz tiek atvērta tastatūras valodas atlasīšanas izvēlne.
12. Atlasiet nepieciešamo valodu ar programmatūras taustiņu. Tiek parādīts noklusējuma sākuma displejs.



ievērošanai!

Lai sāktu tieši palaišanas ielādētāja režīmu, varat tastatūrai atslēgt elektropadevi, vienlaikus nospiežot 0 un 1, atkal pieslēgt elektropadevi, atlaist 0 un 1.

5.4

Bosch Allegiant matricas savienošana ar BVMS

BVMS Allegiant matricas interfeiss nodrošina ērtu piekļuvi analogās matricas kamerām Operator Client interfeisā. Allegiant kameras izskatās gandrīz identiski IP kamerām. Vienīgā atšķirība ir mazs režģa simbols uz kameras, kas norāda, ka tā ir Allegiant kamera. Varat parādīt kameras, izmantojot tādu pašus uzdevumus kā IP kamerām. Tās ir iekļautas gan loģikas kokā, gan vietnes kartēs, un lietotāji tās var pievienot saviem izlases kociem. Video logā tiek atbalstīta vadība Allegiant pievienotajām PTZ kamerām, un jūs varat Allegiant kameras vienkārši parādīt monitoros, kas ir savienoti ar IP dekodētājiem.

BVMS nodrošina interfeisu matricas slēdzim, izmantojot Allegiant MCS (lietojumprogramma Galvenā vadības programmatūra). MCS šādā gadījumā darbojas neredzami fonā. Šī programmatūra nodrošina efektīvu Allegiant interfeisu, ko nosaka notikumi. Tā nodrošina ātru reāllaika notikumu atbildi no Allegiant uz BVMS. Piemēram, ja bojāts koaksiālais kabelis izraisa video zudumus Allegiant, nekavējoties tiek nosūtīts ziņojums uz BVMS. Turklāt jūs varat ieprogrammēt BVMS atbildēt uz Allegiant trauksmēm.

5.4.1

Bosch Allegiant savienojuma pārskats

Lai iegūtu savienojumu starp BVMS un Allegiant matricas pārslēgšanas sistēmu, konfigurējiet vadības kanālu starp BVMS un Allegiant matricu.

Iespējami divi scenāriji:

- vietējais savienojums –
Management Server vada Allegiant matricu;
- attālais savienojums –
speciāls Bosch Allegiant dators, kas savienots ar tīklu, vada Allegiant matricu.

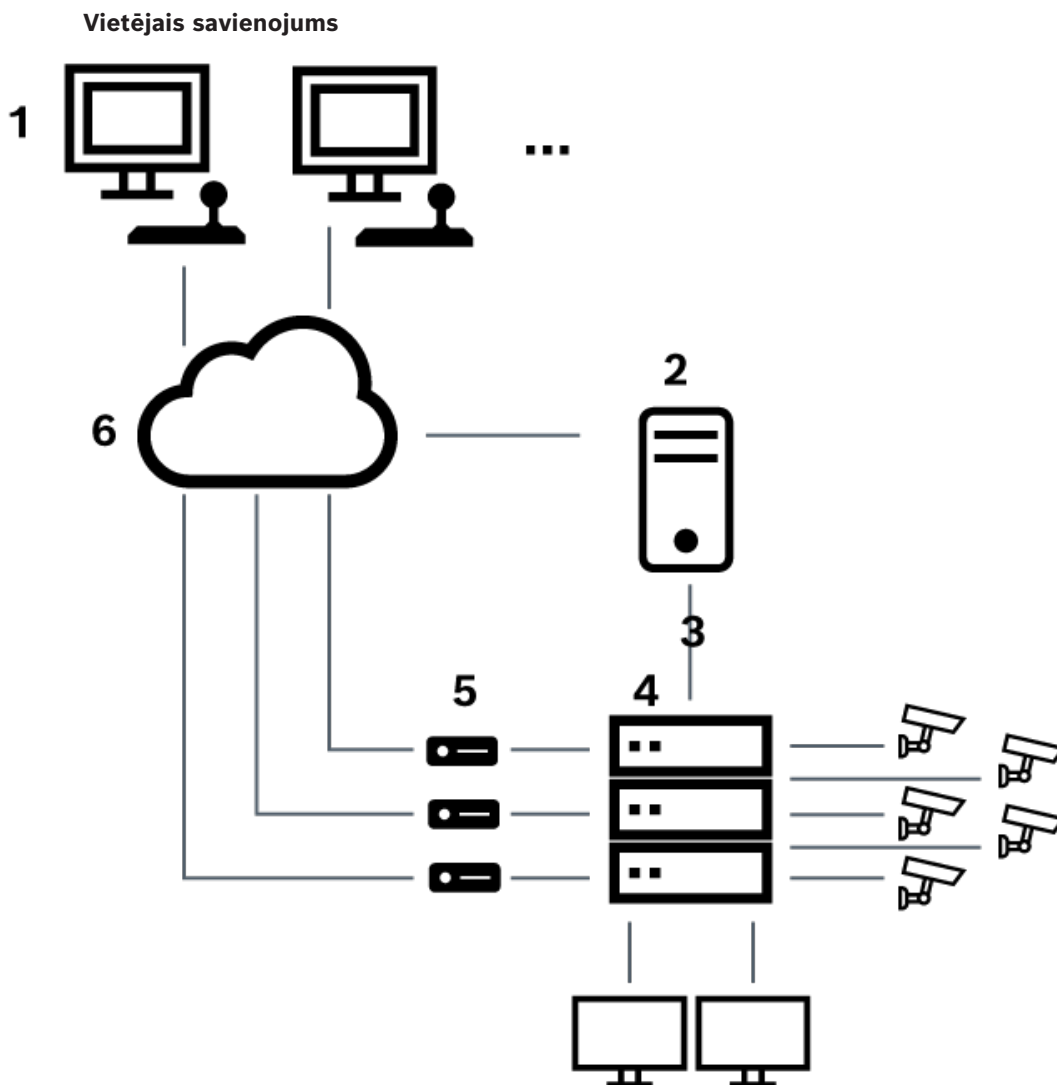

Attēls 5.3: Bosch video pārvaldības sistēma ar vietējo savienojumu uz Bosch Allegiant matricas slēdzi

1	BVMS klienta darbstacijas
2	Management Server ar galvenās vadības programmatūru
3	RS-232 savienojums
4	Allegiant matrica
5	kodētāji
6	Tīkls

Attālais savienojums:

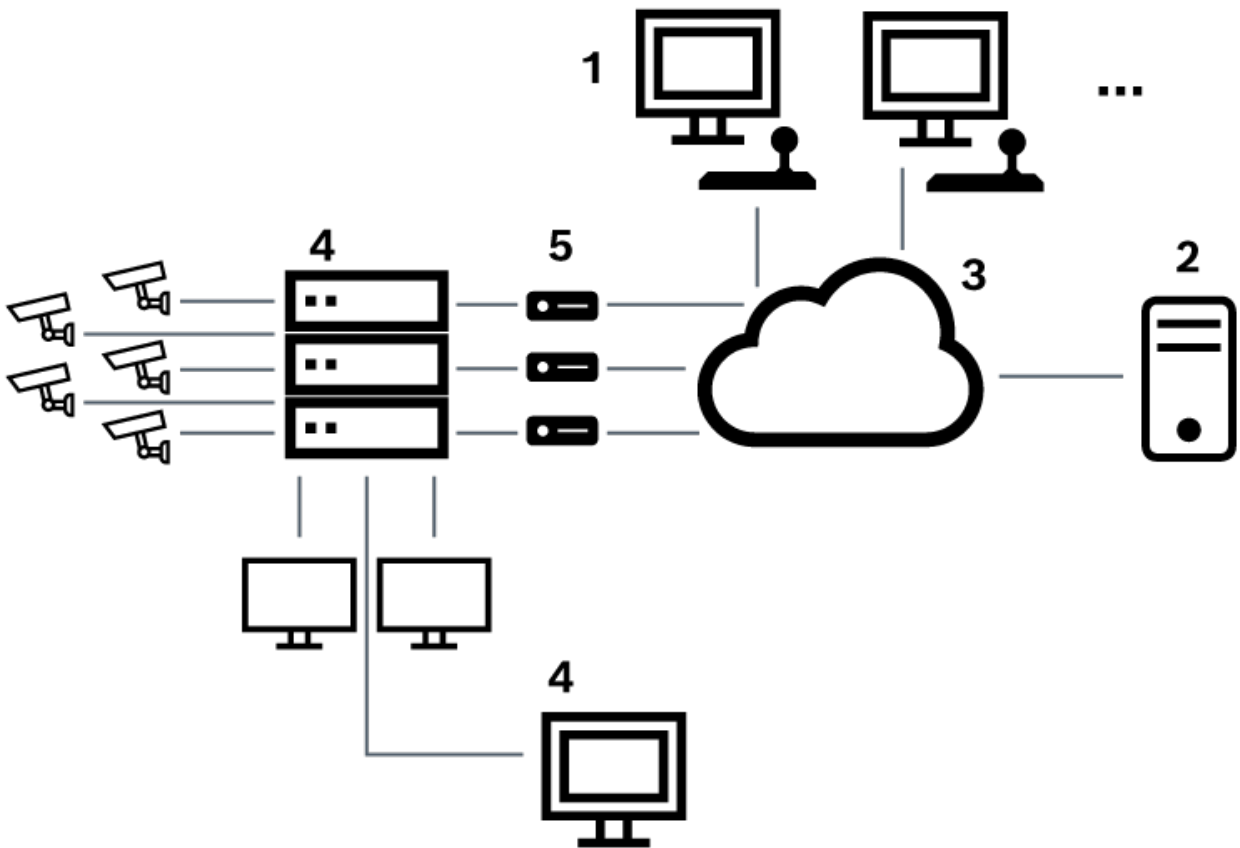

Attēls 5.4: Bosch video pārvaldības sistēmas attālais savienojums ar Bosch Allegiant matricas slēdzi

1	BVMS klienta darbstacijas
2	Management Server ar galvenās vadības programmatūru
3	Tīkls
4	Allegiant dators ar galvenās vadības programmatūru
5	RS-232 savienojums
6	kodētāji
7	Allegiant matrica

5.4.2 Vadības kanāla konfigurēšana

Vadības kanāla konfigurēšanai veicamie uzdevumi:

- Elektroinstalācija
- Programmatūras instalēšana
- Allegiant konfigurācijas faila izveidošana
- Allegiant matricas pievienošana BVMS
- Lietotājvārdu konfigurēšana

Elektroinstalācija

Lai konfigurētu vadības kanālu starp sistēmu BVMS un Allegiant matricu, vienu datoru, izmantojot RS-232 seriālo portu, pievienojiet Allegiant konsoles portam (izmantojiet savienojumam norādīto Bosch kabeli). Šis var būt BVMS Management Server vai jebkurš cits dators tīklā.

Allegiant galvenās vadības programmatūras instalēšana

1. Apturiet Management Server pakalpojumu, ja tas darbojas (**Sākt > Vadības panelis > Pakalpojumi > Klikšķis ar peles labo pogu BVMS Management Server > Apturēt**)
2. Instalējiet Allegiant galveno vadības programmatūru Management Server un Allegiant datorā (ja ir).
3. Attālā Allegiant datorā konfigurējiet iestatījumus, lai Allegiant tīkla resursdatora programma (Id_alghw.exe) tiktu palaista, ieslēdzot sistēmu. Tādējādi tiek sākti nepieciešamie Allegiant pakalpojumi, lai citi tīkla datori piekļūtu Allegiant. Programmatūra darbojas neredzami. Šim datoram nav jābūt pievienotam sargspraudnim. Lai, ieslēdzot datoru, pakalpojumu sāktu automātiski, saiti uz Id_alghw.exe apkopējiet uz datora sākšanas mapi.

Bosch Allegiant konfigurācijas faila izveidošana

1. Izmantojot Allegiant galveno vadības programmatūru, izveidojiet Allegiant konfigurācijas failu, kas norāda Allegiant matricai pievienoto datoru. Šim uzdevumam ir nepieciešams galvenās vadības sargspraudnis.
2. Izvēlnē Transfer noklikšķiniet uz Communication Setup. Sarakstā Current Host ievadiet ar Allegiant matricu savienotā datora DNS nosaukumu un ievadiet ar Allegiant savienotā seriālā porta parametrus (piemēram, COM porta numuru, bodu ātrumu). Tādējādi galvenā vadības programmatūra Management Server vai datorā ļauj pāriet tiešsaistē ar Allegiant sistēmu. Ja tas neizdodas, pārliedzieties, vai Allegiant matricai pievienotajā datorā darbojas galvenā vadības programmatūra vai Allegiant tīkla resursdatora programma un tīkla drošības konfigurācija ļauj attāli piekļūt šim datoram.
3. Izvēlnē Transfer noklikšķiniet uz Upload. Atlasiet visas tabulas un noklikšķiniet uz Upload. Lai saglabātu konfigurācijas failu, atlasiet direktoriju.
4. Izejiet no galvenās vadības programmatūras.

Bosch Allegiant matricas pievienošana BVMS

1. Sāciet BVMS Management Server pakalpojumu, sāciet Configuration Client un pievienojiet Allegiant ierīci, pievienojot šo konfigurācijas failu (skatiet pakāpenisko darbību instrukciju).
2. Pārliedzieties, vai BVMS izmantotais Allegiant galvenās vadības programmatūras konfigurācijas fails atbilst Allegiant pašreizējai konfigurācijai. BVMS neredzami fonā palaiž galvenās vadības programmatūras nepieciešamos komponentus.

Lietotārvārda konfigurēšana, lai pieteiktos Allegiant pakalpojumos

Ja Allegiant matrica ir savienota ar datoru tīklā, nevis ar Management Server, pārliedzieties, vai Allegiant pakalpojumi šajā datorā un Management Server tiek reģistrēti ar to pašu lietotāja kontu. Šim lietotājam ir jābūt administratoru grupas biedram.

Turpmākas piezīmes dokumentācijā

Ņemiet vērā šīs atsauces, lai saņemtu papildinformāciju par pieejamiem logiem:

- *Lapa Matricu slēdži, lpp. 110*

Ņemiet vērā šīs atsauces, lai saņemtu papildinformāciju par pieejamām pakāpeniskajām instrukcijām:

- *Bosch Allegiant ierīces konfigurēšana, lpp. 111*

Skatiet

– *Lapa Matricu slēdži, lpp. 110*

5.4.3

Bosch Allegiant satelītsistēmas koncepcija

Allegiant matricas slēdzis ļauj sasaistīt kopā vairākas Allegiant sistēmas, izmantojot satelīta koncepciju. Šādā gadījumā vairākas Allegiant sistēmas var parādīties BVMS kā viena liela sistēma, nodrošinot piekļuvi visām kamerām visās sistēmās.

Allegiant satelītsistēmā sekotājiekārtas Allegiant monitora izvades ir saistītas ar pamatiekārtas Allegiant video ievadēm. Šī savienojuma nosaukums ir maģistrālā līnija. Turklāt starp pamatiekārtu un sekotājiekārtu ir izveidots vadības kanāls. Kad no pamatiekārtas Allegiant tiek pieprasīta sekotājiekārtas Allegiant kamera, uz sekotājiekārtu tiek nosūtīta komanda, kas norāda pieprasīto kameru pārslēgt uz maģistrālo līniju. Vienlaikus pamatiekārtas Allegiant pārslēdz maģistrālo ievadi uz pieprasīto pamatiekārtas Allegiant monitora izvadi. Tādējādi tiek izveidots videosavienojums no pieprasītās sekotājiekārtas līdz nepieciešamajam pamatmonitoram.

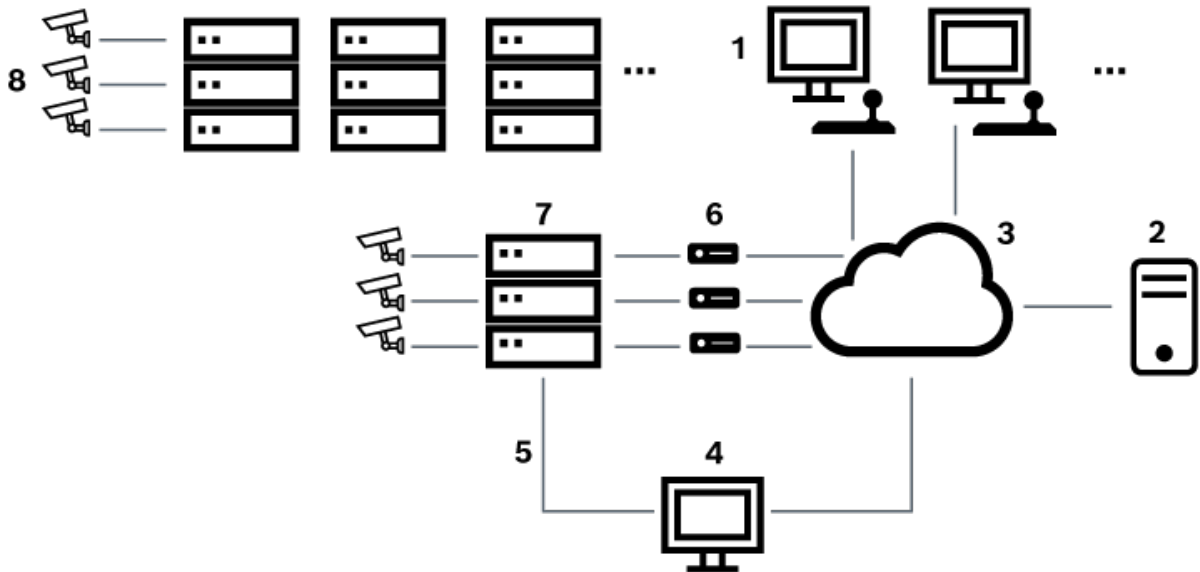

Attēls 5.5: Bosch Allegiant sistēma, kas paplašināta ar satelīta slēdžiem

1	BVMS klienta darbstacijas
2	Management Server ar galvenās vadības programmatūru
3	Tīkls
4	Allegiant dators ar galvenās vadības programmatūru
5	RS-232 savienojums
6	kodētāji
7	Allegiant matrica
8	Allegiant satelīta matrica

Varat lietot satelīta koncepciju, lai Allegiant varētu būt gan pamatiekārtā, gan sekotājiekārtā. Tādējādi katrs Allegiant var skatīt kameras no citiem. Ir tikai jāsavieno maģistrālās līnijas un vadības līnijas abos virzienos, kā arī pareizi jākonfigurē Allegiant tabulas.

Koncepcijas izvērsumu var paplašināt bez ierobežojumiem uz vairākām Allegiant sistēmām. Allegiant var būt daudz sekotājiem, un tas var būt pakārtotā iekārta daudzām pamatiekārtām. Varat programmēt Allegiant tabulas, lai atļautu vai neatļautu lietotāja piekļuvi kameras skatiem atbilstoši vietnes politikas prasībām.

5.5 Allegiant CCL komandas, kas tiek atbalstītas BVMS

Lai izmantotu CCL komandas, nepieciešama CCL lietotāja rokasgrāmata. Šī rokasgrāmata ir pieejama tiešsaistes produktu katalogā, kas ietverts katras LTC Allegiant matricas dokumentu sadaļā.

Atbalstītā komanda	Apraksts	Piezīmes
Pārslēgšana/secība		
LCM	Loģikas kameras pārslēgšana uz monitoru	LCM, LCM+ un LCM- ir ekvivalenti.
LCMP	Loģikas kameras pārslēgšana uz monitoru ar iepriekšēja novietojuma izsaukumu	
MON+CAM	Fiziskās kameras pārslēgšana uz monitoru	
MON-RUN	Secības palaišana pēc monitora numura	
MON-HOLD	Secības aizturēšana pēc monitora numura	
SEQ-REQ	Secības pieprasījums	
SEQ-ULD	Secības izlāde	
Saņēmējs/draiveris		
R/D	Pamata vadības komandas	
REMOTE-ACTION	Vienlaicīgas panoramēšanas/sasvēršanas/tālummaiņas vadības komandas	
REMOTE-TGL	Panoramēšanas/sasvēršanas/tālummaiņas vadības pārslēgšanas komandas	
PREPOS-SET	Iestatīt iepriekšēju pozīciju	
PREPOS	Izsaukt iepriekšēju pozīciju	
AUX-ON AUX-OFF	Papildu vadības komandas – Papildierīce ieslēgta – Papildierīce izslēgta	
VARSPEED_PTZ	Mainīga ātruma vadības komandas	

Atbalstītā komanda	Apraksts	Piezīmes
Pārslēgšana/secība		
Trauksme		Izmanto virtuālo ieeju vadībai. Piemēram, "+trauksme 1" aizver virtuālo ievadi 1, bet "-trauksme 1" atver virtuālo ievadi 1
+ALARM	Aktivizēt trauksmi	Atver virtuālu ieeju BVMS sistēmā.
-ALARM	Deaktivizēt trauksmi	Aizver virtuālu ieeju BVMS sistēmā.
Sistēma		
TC8x00>HEX	Iestatīt heksadecimālu režīmu	
TC8x00>DECIMAL	Iestatīt decimālu režīmu	

6 Darba sākšana

Šajā nodaļā ir informācija par to, kā uzsākt darbu ar BVMS.

6.1 Programmatūras moduļu instalēšana



Ievēribai!

Neinstalējiet DiBos tīmekļa klientu jebkurā BVMS datorā.

Katru programmatūras moduli instalējiet tajā datorā, kuru ir paredzēts izmantot šim modulim.

Instalēšana

Aizveriet Configuration Client, pirms palaižat BVMS iestatīšanu.

1. Palaidiet Setup.exe vai palaidiet BVMS iestatīšanu sākuma ekrānā.
2. Nākamajā dialoglodziņā atlasiet šajā datorā instalējamus moduļus.
3. Ņemiet vērā ekrānā sniegtos norādījumus.

6.2 Konfigurēšanas vedņa izmantošana

Lai palaistu Config Wizard

- ▶ Noklikšķiniet uz **Start > All Programs > BVMS > Config Wizard**
Tiek atvērta lapa Welcome.

Pieejamās lapas

- *Lapa Welcome, lpp. 47*
- *Lapa System, lpp. 47*
- *Lapa Basic, lpp. 48*
- *Lapa Scan, lpp. 49*
- *Lapa Authentication, lpp. 50*
- *Lapa Cameras, lpp. 51*
- *Lapa Recording, lpp. 51*
- *Lapa Storage, lpp. 52*
- *Lapa Users, lpp. 52*
- *Lapa Finish, lpp. 53*

Lapa Welcome

Welcome

Config Wizard helps you set up your Bosch VMS quickly.

The following prerequisites must be fulfilled:

- The cameras and other network devices must have invariable IP addresses (either by using fixed IP addresses or by using static DHCP assignment).
- For cameras and other network devices to be added you must know whether they are connected to the local subnet or to other subnets.
- You need the IP addresses of storage devices that you want to add.

Config Wizard has been initialized successfully. License is valid. Further steps can be performed.

Restrictions of Config Wizard

- Config Wizard is intended for configuring a VMS where Management Server and VRM run on the same computer.
- If licenses are missing, Config Wizard allows you to save the new configuration.
- Config Wizard can only detect the following device types in the network: video encoder, video decoder and DVR.
- Storage to be added must be ready for recording. This means the device must have at least one formatted LUN. Use Configuration Client for configuring storage devices and formatting their LUNs.
- Config Wizard does not support adding Bosch DSA E-Series storage devices to the configuration.

About Config Wizard

Bosch VMS - Config Wizard 6.0
Build 6.0.0.120

Copyright (c) 2006-2015 by Bosch Sicherheitssysteme GmbH. All rights reserved. Patents pending. Warning: Unauthorized reproduction or distribution of this program, or any portion of it, may result in severe civil and criminal penalties, and will be prosecuted to the maximum extent possible under the law. Portions of Bosch VMS use MS Windows Media Technologies (c) by Microsoft Corp.

[Open Source Licenses](#)

Next

► Lai turpinātu, noklikšķiniet uz **Next**.

Lapa System

Network settings

Computer name: DIP5000-AIO-123

Network adapter: Virtual

Auto settings (via DHCP)

IP address: 172.111.222.99

Subnet mask: 255.255.40.0

Default gateway: 172.111.222.1

DNS server: 172.111.222.123

Time settings

Time zone: (UTC+00:00) Dublin, Edinburgh, Lisbon, London

Automatically adjust clock for Daylight Saving Time

Date: Tuesday, May 14, 2019

Time: 11:37:33 AM

Time server: time.windows.com

Please assign a name to the computer and specify the network settings.

After changing the IP address and rebooting, be sure to restart the Configuration Wizard and finish all its steps. This will update the configuration with the IP address.

In the field 'Time server' you can specify the IP address or URL of a NTP time server for automatic periodical synchronization of time. You can specify several time servers in the field, separated by blanks; this increases the accuracy of time and provides for fail safety if a time server should not be available. For best results specify local or regional time servers.

Next

**Ievērojam!**

Pieejams tikai DIVAR IP 3000, DIVAR IP 7000, DIVAR IP all-in-one 5000, DIVAR IP all-in-one 6000 un DIVAR IP all-in-one 7000

Operētājsistēmas tīkla iestatījumu konfigurēšana.

Operētājsistēmas laika iestatījumu konfigurēšana.

Piezīme.

Mēs ļoti iesakām definēt laika serveri video novērošanas vidē.

Tiklīdz noklikšķināt uz **Next**, tiek aktivizēti iestatījumi.

Lapa Basic

Latest saved configuration
Devices and services included in the latest saved configuration

Network address	Device type	Recording Profile	Recorder
172.31.22.244	Dinion IP startlight 8000	Dauer-, Alarmaufzeichnung	VRM(172.30.11.54)
https://172.30.11.54/mv	Mobile Video Service		
172.30.11.54	VRM		
172.30.11.54	VRM Storage		

The active configuration is identical with the latest saved configuration.
Video Recording Manager (VRM) service is found and is running.

Please select the network adapter for your local video network:
LAN-Verbindung (Type: Ethernet; IPv4-Address: 172.30.11.54)

Next

Import configuration
You can import an existing configuration. The imported configuration is saved immediately as a change to the local configuration. Import is only possible when the active configuration is identical with the latest saved configuration. Changes on the following pages are only saved and activated if you click the corresponding button on the last page of Configuration Wizard.
Import configuration ...

Changes on the following pages are only saved and activated if you apply them on the last page.

Port Mapping
 Enable Port Mapping
Remote access
Port mapping allows a remote Operator Client to access the local VMS and its network devices via a single public IP address.
Enter/change public network address:

Šajā lapā ir redzama jaunākā saglabātā konfigurācija. Varat importēt BVMS failu kā izmaiņas esošajā konfigurācijā. Šīs izmaiņas tiek saglabātas, bet netiek aktivizētas, noklikšķinot uz **Next**. Varat izvēlēties sava datora tīkla adapteri, kas ir savienots ar jūsu sistēmas video ierīcēm (IP kameras, kodētāji, dekodētāji, iSCSI datu krātuves sistēmas). Šī tīkla adaptera IP adrese tiek izmantota kā VRM, VSG un vietējās iSCSI datu krātuves sistēmas IP adrese. Noklikšķiniet uz **Port Mapping**, lai norādītu publisku IP adresi vai DNS nosaukumu, ja sistēmai piekļūsiet no interneta.

Lapa Scan

Select video devices to be added

Selected 5 of 297

✓	Device name	IP address	MAC address	Device type
<input type="checkbox"/>	(172.31.22.235)	172.31.22.235	00-07-5f-72-0e-56	VIP X1600
<input type="checkbox"/>	VIP X16 XF E (CPP5)	172.31.22.232	00-07-5f-7e-90-af	VIP X16 XF E
<input type="checkbox"/>	VIP X1 XF IVA (172.31.22.231)	172.31.22.231	00-07-5f-75-a8-7f	VIP X1XF
<input checked="" type="checkbox"/>	DINION IP 7000 HD (172.31.22.230)	172.31.22.230	00-04-63-3f-0f-99	Dinion HD NBN-832VxP
<input type="checkbox"/>	NBC-255-P (172.31.22.229)	172.31.22.229	00-07-5f-74-99-2f	NBC-255-P
<input checked="" type="checkbox"/>	DINION IP bullet 5000 HD (172.31.22.228)	172.31.22.228	00-07-5f-7b-23-f9	IP bullet 5000 HD
<input type="checkbox"/>	FLEXIDOME NDN-921-P (172.31.22.226)	172.31.22.226	00-04-63-36-78-04	FlexiDome NDN-921-P
<input checked="" type="checkbox"/>	NDC-225-PI (172.31.22.225)	172.31.22.225	00-07-5f-74-b9-45	NDC-225-PI
<input type="checkbox"/>	VIP-X1600-XFM4 (172.31.22.224)	172.31.22.224	00-07-5f-74-ef-f1	VIP X1600 XFM4
<input type="checkbox"/>	VIP-X1600-XFM4 (172.31.22.223)	172.31.22.223	00-07-5f-75-40-6a	VIP X1600 XFM4
<input checked="" type="checkbox"/>	VIP-X1600-XFM4 (172.31.22.222)	172.31.22.222	00-07-5f-75-40-9a	VIP X1600 XFM4
<input type="checkbox"/>	(172.31.22.221)	172.31.22.221	00-07-5f-72-0e-71	VIP X1600
<input checked="" type="checkbox"/>	VIP-X1600-XFM4 (172.31.22.220)	172.31.22.220	00-07-5f-75-3d-29	VIP X1600 XFM4
<input type="checkbox"/>	FLEXIDOME IP corner 9000 HD (172.31.22.216)	172.31.22.216	00-07-5f-7b-01-73	FlexiDome IP corner 9000 M
<input type="checkbox"/>	AUTODOME Jr 800 HD (172.31.22.215)	172.31.22.215	00-04-63-36-65-16	AutoDome Junior HD
<input type="checkbox"/>	FLEXIDOME IP panoramik (172.31.22.214)	172.31.22.214	00-07-5f-88-76-44	FlexiDome panorama 5000 M

Scan options

Range of network scan:

Local subnet only (recommended)

Across subnets

Rescan network

Change network addresses

Change the IP addresses of the selected encoders/decoders. Start with the following IP address:

..... **Change IP Addresses**

Next

Piezīme.

Ierīču meklēšana var aizņemt laiku. Varat atcelt meklēšanu. Visas atrastās ierīces tiek parādītas tabulā.

Šajā lapā ir parādītas visas video ierīces, kas nav iekļautas jaunākajā saglabātajā konfigurācijā. Noņemiet atzīmes no tām izvēles rūtiņām ierīcēm, kuras nevajag pievienot konfigurācijai, un noklikšķiniet uz **Next**.

Ja izvēlētās ierīces neatrodas tajā pašā IP diapazonā, kur DIVAR IP sistēma, ierīces IP adresi var mainīt, norādot ierīces IP diapazona sākuma adresi.

Lapa Authentication

Enter passwords for devices

Device name	IP address	User name	Password	Status
172.31.23.150	172.31.23.150	service	<input type="password"/>	⚠
Decoder (172.31.21.204)	172.31.21.204	service	<input type="password"/>	🔒
NDC-284-P (172.31.23.15)	172.31.23.15	service	<input type="password"/>	🔒
VIP10 (172.31.23.24)	172.31.23.24	service	<input type="password"/>	🔒
VIPX-1600XFMD (172.31.22.4)	172.31.22.4	service	<input type="password"/>	🔒
VIPX-1600XFMD (172.31.22.5)	172.31.22.5	service	<input type="password"/>	🔒

You must authenticate at the devices of your system. To authenticate, enter the password for the user account of each device. An open green lock indicates a successful authentication. Devices with a status indicated by a yellow warning sign require an initial password; they do not allow logon with an empty password.

You can only click 'Next' to continue, when all locks are green.

To copy a password for authentication select a row with a shown password and press Ctrl + C. Then select the rows of the devices for which the copied password should be used. To paste the password press Ctrl + V.

▼ Change default password

Show passwords Set Initial Passwords Next

Šī lapa tiek izmantota, lai autentificētu ar paroli aizsargātas videoierīces. Lai vienkāršotu vairāku ierīču autentificēšanu, izmantojot vienu paroli, varat lietot starpliktuvi (CTRL+C, CTRL+V).

1. Noklikšķiniet uz izvēles rūtiņas, lai aktivizētu funkciju **Show passwords**.
2. Atlasiet rindu ar sekmīgi autentificētu ierīci (tajā ir redzama zaļa slēdzene), nospiediet taustiņu kombināciju CTRL+C, atlasiet vairākas rindas, kurās tiek rādītas sarkanas slēdzenes, un nospiediet taustiņu kombināciju CTRL+V).

Ja vairāku sekunžu laikā paroles laukā neievadāt nevienu simbolu vai ja noklikšķināt ārpus paroles lauka, paroles pārbaude notiek automātiski.

Varat izveidot kopēju noklusējuma paroli visām ierīcēm, kas šobrīd nav aizsargātas ar paroli.

Ja ierīcei nepieciešams norādīt sākotnējo paroli, būs redzams simbols .

Sākotnējās paroles iestatīšana

1. Ierakstiet jauno paroli laukā **Password**.
2. Noklikšķiniet uz **Set Initial Passwords**.

Sākotnējā parole ir iestatīta.

Piezīme. Darbu nevarēs turpināt, ja sākotnējā parole netiks iestatīta visām ierīcēm sarakstā, kurām nepieciešama sākotnējā parole.

3. Lai turpinātu, noklikšķiniet uz **Next**.

Lapa Cameras

Specify camera settings

Camera name	IP address	Recording quality	Live quality
Camera 1 (172.31.22.227)	172.31.22.227	Bit Rate Optimized	Balanced
Camera 1 (172.31.22.229)	172.31.22.229	Bit Rate Optimized	Balanced

Next

You can rename each camera in the 'Camera name' column.

You can configure recording quality and live quality for each camera. Fractional frame rates (FR) are indicated by the profile names and refer to the fraction of the maximum frame rate of the corresponding camera model.

You can change the settings of the 'Recording quality' and the 'Live quality' columns of multiple cameras simultaneously. To that end select those cameras and change the settings in one of the selected cameras. If the settings in a column are not identical for all selected cameras, you can click '<no change>' to avoid changing these settings unintentionally.

In the Preview pane, you can see a still image of the selected camera.

Preview

Camera 1 (172.31.22.227)

19. Feb 2016 14:31:38

Camera 1 (172.31.22.227)

Izmantojiet šo lapu sistēmas kameru pārvaldībai.

Lapa Recording

Specify recording settings

Selected 0 of 2

Device name	IP address	Recording profile	Storage Min Time (days)	Storage Max Time (days)
VIP X1 (172.31.22.227)	172.31.22.227	Continuous, Alarm Re	1	unlimited
NBC-255-P (172.31.22.229)	172.31.22.229	Continuous, Alarm Re	1	unlimited

Alarm Recording
 Alarm Recording Night and Weekend
 Continuous Only
 Continuous Only Night and Weekend
 Continuous, Alarm Recording
 No Recording

Next

You can specify the recording profile and how long you want to store the recordings.

You can change the settings for several cameras in parallel. To that end select those cameras and change the settings in one of the selected cameras. If the settings in a column are not identical for all selected cameras, you can click '<no change>' to avoid changing these settings unintentionally.

Cameras recorded by DVR devices are not shown, because the recording settings for these cameras can only be set using the configuration application of the DVR device.

Motion Alarm Recording in Recording Profiles

Recording profile	Motion Triggered Alarm Recording
Alarm Recording	<input type="checkbox"/>
Alarm Recording Night and Weekend	<input type="checkbox"/>
Continuous Only	<input type="checkbox"/>
Continuous Only Night and Weekend	<input type="checkbox"/>
Continuous, Alarm Recording	<input checked="" type="checkbox"/>
No Recording	<input type="checkbox"/>

Šajā lapā tiek parādītas tikai jaunpievienotas kameras. Tiklīdz aktivizējat šo konfigurāciju, šīm kamerām vairs nevar mainīt profilu piešķīri.

Varat iespējot kustību ierakstīšanu ierakstīšanas profilos, iespējojot gan ierakstīšanu, gan trauksmes ierakstīšanu. Ja nepieciešams, konfigurējiet ierakstīšanu un trauksmes ierakstīšanu Configuration Client (dialoglodziņš **Scheduled Recording Settings**).

Katrai no jauna pievienotajai kamerai automātiski tiek aktivizēts VCA.

Lapa Storage

Add storage

You can add iSCSI storage devices currently available in the network for storing video recordings. More storage space allows longer storage of the video recordings.

Internal storage is already present in configuration.

Next

Šajā lapā var pievienot papildu iSCSI datu krātuves ierīces

Lapa Users

User accounts and passwords

You can specify the names and passwords of users in predefined groups, and you can add further users to the predefined groups.

Different user groups have different permissions. These permissions define the operations allowed for users in this user group. You can add user groups and change permissions using Configuration Client.

For each user, you can enable a strong password policy. The following rules apply:

- Minimum 8 characters
- At least one upper-case letter (A through Z)
- At least one number (0 through 9)
- At least one special character (for example: ! \$ # %)
- Previous password must not be used.

The password is not set for some of the users, while strong password policy is applied for them.

Next

Šajā lapā esošajām lietotāju grupām varat pievienot jaunus lietotājus.

- ▶ Katram jaunam lietotājam ievadiet lietotājevārdu, aprakstu un izveidojiet paroli.

Strong password policy

Visām jaunizveidotajām lietotāju grupām izvēles rūtiņa **Strong password policy** jau ir atzīmēta iepriekš.

Mēs stingri iesakām saglabāt šo iestatījumu, lai uzlabotu jūsu datora aizsardzību pret neatļautu piekļuvi.

Ir spēkā tālāk norādītie noteikumi

- Lapā **Account policies** iestatītais minimālais paroles garums visām atbilstošajām lietotāju grupām.
- Nelietojiet iepriekš izmantotas paroles.
- Parolē jābūt vismaz vienam lielajam burtam (A–Z).
- Parolē jābūt vismaz vienam ciparam (0–9).
- Parolē jābūt vismaz viena īpašai rakstzīmei (piemēram, “!”). \$ # %).
- ▶ Noklikšķiniet uz **Apply**, lai lietotu iestatījumus, tad noklikšķiniet uz **Next**, lai turpinātu.

Piezīme. Nav iespējams turpināt, kamēr pastāv lietotāji bez izveidotām parolēm un ir iespējota funkcija **Strong password policy**. Lai turpinātu, izveidojiet trūkstošās paroles.

Lai pievienotu lietotāju grupas un mainītu lietotāju grupas atļaujas, izmantojiet Configuration Client.

Lapa Finish

Pirms aktivizējat savu konfigurāciju, jāveic tālāk nosauktie uzdevumi.

- Nodrošiniet vienotu noklusējuma paroli visām ierīcēm, kas šobrīd nav aizsargātas ar paroli.
- Ja nepieciešams, aktivizējiet savu licences pakotni.

Kopējā noklusējuma parole

Ja ir atspējota Configuration Client opcija **Enforce password protection on activation** (**Settings** -> **Options**), aktivizēšanai nav obligāti jānorāda kopēja noklusējuma parole.

Licencēšana

Izvērsiet **Licensing** un noklikšķiniet uz **License Wizard**, lai pārbaudītu vai aktivizētu savu licences pakotni.

Pēc noklikšķināšanas uz **Save and activate** konfigurācija tiek aktivizēta.

Pēc veiksmīgas aktivizēšanas atkal tiek atvērta lapa **Finish**. Tagad pēc nepieciešamības varat saglabāt konfigurācijas dublējumu: noklikšķiniet uz **Save backup copy**.

Pēc noklikšķināšanas uz **Save and activate** konfigurācija tiek aktivizēta.

Pēc veiksmīgas aktivizēšanas atkal tiek atvērta lapa **Finish**. Tagad pēc nepieciešamības varat saglabāt konfigurācijas dublējumu: noklikšķiniet uz **Save backup copy**.

6.3 Configuration Client sākšana



Ievērbai!

Programmā Configuration Client var pieteikties tikai lietotāji ar administratora tiesībām.

Iepriekš konfigurētā noklusējuma administratora lietotājvārds ir Admin. Kad Configuration Client tiek palaista pirmo reizi, tikai šis lietotājs var pieteikties programmā Configuration Client.

Kad programma Configuration Client ir palaista, lietotāju Admin varat pārdēvēt un paroli varat mainīt.

Piezīme.

Jūs nevarat palaist Configuration Client, ja cits lietotājs citā sistēmas datorā ir jau palaidis Configuration Client.

Configuration Client palaišana

1. Izvēlnē **Start** atlasiet **Programmas** > BVMS > Configuration Client.
Tiek atvērta pieteikšanās dialoglodziņš.
2. Laukā **User Name:** ierakstiet savu lietotājvārdu.
Pirmoreiz ieslēdzot lietojumprogrammu, ievadiet Admin kā lietotājvārdu; parole nav nepieciešama.
3. Laukā **Password:** ierakstiet savu paroli.
4. Noklikšķiniet uz **OK**.
Tiek sākta lietojumprogramma.

Kad administrators pirmo reizi startē Configuration Client, ir atvērta dialoglodziņš **Password policy is violated** ar aicinājumu iestatīt paroli administratora lietotāja kontam. Mēs stingri iesakām paturēt šo iestatījumu un iestatīt spēcīgu paroli administratora lietotāja kontam saskaņā ar paroles politikas noteikumiem.

Skatiet

- *Strong password policy*, lpp. 312
- *Administratoru grupas konfigurēšana*, lpp. 317

6.4 Configuration Client valodas konfigurēšana

Konfigurējiet savu Configuration Client valodu neatkarīgi no Windows instalācijas valodas.

Valodas konfigurēšana



1. Izvēlnē **Settings** noklikšķiniet uz **Options....**
Tiek atvērta dialoglodziņš **Options**.
2. Sarakstā **Language** atlasiet nepieciešamo valodu.
Atlasot **System language**, tiek izmantota Windows instalācijas valoda.

- Noklikšķiniet **OK**.
Valoda tiek pārslēgta pēc lietojumprogrammas nākamās restartēšanas.

6.5 Operator Client valodas konfigurēšana

Konfigurējiet savu Operator Client valodu neatkarīgi no Windows instalācijas un Configuration Client valodas. Šī darbība tiek veikta Configuration Client.

Valodas konfigurēšana

- Noklikšķiniet uz **User groups** > . Noklikšķiniet uz cilnes **User Group Properties**. Noklikšķiniet uz cilnes **Operating Permissions**.
- Sarakstā atlasiet nepieciešamo **Language** valodu.
- Noklikšķiniet uz , lai saglabātu iestatījumus.
- Noklikšķiniet uz , lai aktivizētu konfigurāciju.
Restartējiet Operator Client.

6.6 Ierīču meklēšana



Galvenais logs > **Devices**

Jūs varat meklēt tālāk minētās ierīces, lai tās pievienotu ar dialoglodziņa **BVMS Scan Wizard** palīdzību.

- VRM ierīces
- Kodētāji
- Vienīgi tiešraides režīma kodētāji
- Vienīgi tiešraides režīma ONVIF kodētāji
- Lokālās krātuves kodētāji
- Dekodētāji
- Video Streaming Gateway (VSG) ierīces
- DVR ierīces
- VIDOS NVR ierīces

Ja vēlaties pievienot ierīces, izmantojot skenēšanu, skatiet attiecīgo tēmu nodaļā *Ierīču lapa*, lpp. 99.

Skatiet

- *VRM ierīču pievienošana, izmantojot skenēšanu, lpp. 147*
- *Tikai tiešraides ONVIF ierīces pievienošana, izmantojot skenēšanu, lpp. 206*
- *Tikai tiešraižu ierīču pievienošana, izmantojot skenēšanu, lpp. 184*
- *Ierīces pievienošana, lpp. 100*

6.7 Piekļuve sistēmai

Piekļūstiet sistēmai, veicot tālāk norādītās darbības.

- Lai atlasītu nepieciešamās sistēmas tīkla adresi, veiciet vienu no tālāk norādītajām darbībām.
 - Noklikšķiniet uz iepriekš atlasītās saraksta ievadnes.
 - Manuāli ievadiet tīkla adresi.
 - Atlasiet tīkla adresi, izmantojot vienumu Server Lookup.

2. Pieteikšanās nepieciešamajā sistēmā
 - Viena servera sistēma
 - Enterprise System

6.8 Servera meklēšanas izmantošana

- BVMS Server Lookup funkcija ļauj operatoriem pievienoties BVMS Management Server, kas ir norādīto serveru sarakstā.
- Viens Configuration Client vai Operator Client lietotājs var izveidot secīgu savienojumu ar vairākiem sistēmas piekļuves punktiem.
- Sistēmas piekļuves punkti var būt Management Server vai Enterprise Management Server.
- Server Lookup izmanto atvēlētu Management Server kā serveru saraksta resursdatoru.
- Server Lookup un Management Server vai Enterprise Management Server var palaist vienā ierīcē.
- Server Lookup atbalsta sistēmas piekļuves punktu meklēšanu pēc nosaukumiem vai aprakstiem.
- Tiklīdz savienots ar Management Server, Operator Client saņem notikumus un trauksmes no BVMS Management Server un rāda tiešraidi un atskaņo saturu.

Piekļuve

1. Sāciet Operator Client vai Configuration Client.
Tiek atvērts pieteikšanās dialoglodziņš.
2. Sarakstā **Connection:** izvēlieties vērtību **<Address Book...>** laukam Configuration Client vai vērtību **<Address Book...>** laukam Operator Client.
Ja serverim ir konfigurēta privāta un publiska IP adrese, tas ir norādīts.
Ja **<Address Book...>** vai **<Address Book...>** izvēlaties pirmoreiz, tiek atvērts dialoglodziņš **Server Lookup**.
3. Laukā **(Enterprise) Management Server Address:** ievadiet derīgu nepieciešamā servera tīkla adresi.
4. Ievadiet derīgu lietotājvārdu un paroli.
5. Ja nepieciešams, noklikšķiniet uz **Remember Settings**.
6. Noklikšķiniet uz **OK**.
Tiek atvērts dialoglodziņš **Server Lookup**.
7. Izvēlieties nepieciešamo serveri.
8. Noklikšķiniet uz **OK**.
9. Ja izvēlētajam serverim ir privāta un publiska tīkla adrese, tiek parādīts ziņojuma lodziņš ar vaicājumu, vai izmantojat izvēlēta servera privātajā tīklā esošu datoru.
Servera nosaukums tiek pievienots pieteikšanās dialoglodziņa **Connection:** sarakstā.
10. Izvēlieties šo serveri **Connection:** sarakstā un noklikšķiniet uz **OK**.
Atzīmējot izvēles rūtiņu **Remember Settings**, varat tieši izvēlēties šo serveri, kad vēlaties tam piekļūt atkārtoti.

6.9 Attālās piekļuves konfigurēšana

Varat konfigurēt attālo piekļuvi vienai sistēmai bez sistēmas Enterprise System vai sistēmai Enterprise System.

6.9.1 Attālā piekļuve



Ievērībai!

Lai nodrošinātos pret neatļautu piekļuvi video datiem, izmantojot internetu, mēs stingri iesakām visus lietotājus un ierīces sistēmā aizsargāt ar piemērotu paroli.
Aizsargājiet visus kameras/kodētāja līmeņus (service / user / live) ar paroli.

Ar paroles maiņu saistītie temati

- Lietotāja rekvizītu lapa, lpp. 293
- Kodētāja/dekodētāja paroles maiņa
- VRM ierīces paroles maiņa, lpp. 152

Attālās piekļuves mērķis BVMS sistēmā ir izveidot dažādu privātu tīklu savienojumu ar publiskiem tīkliem.

Vairākiem tīkliem ar privātām (lokālām) tīkla adresēm var vienlaikus vai pēc kārtas piekļūt Operator Client datori, izmantojot publisko interfeisu (maršrutētājus). Maršrutētāja uzdevums ir ienākošo publiskā tīkla trafiku pārsūtīt uz atbilstīgu privātā tīkla adresi.

Operator Client lietotāji var piekļūt Management Server vai Enterprise Management Server un to ierīcēm ar attālās piekļuves palīdzību.

Ar attālās piekļuves palīdzību nevar piekļūt tālāk norādītajām ierīcēm/līdzekļiem.

- Vietējās atmiņas atskaņošana
- ONVIF
- DiBos
- Tieša iSCSI atkārtotā atskaņošana

Nākamajā attēlā ir redzams BVMS ierīču attālās piekļuves piemērs vienā sistēmā:

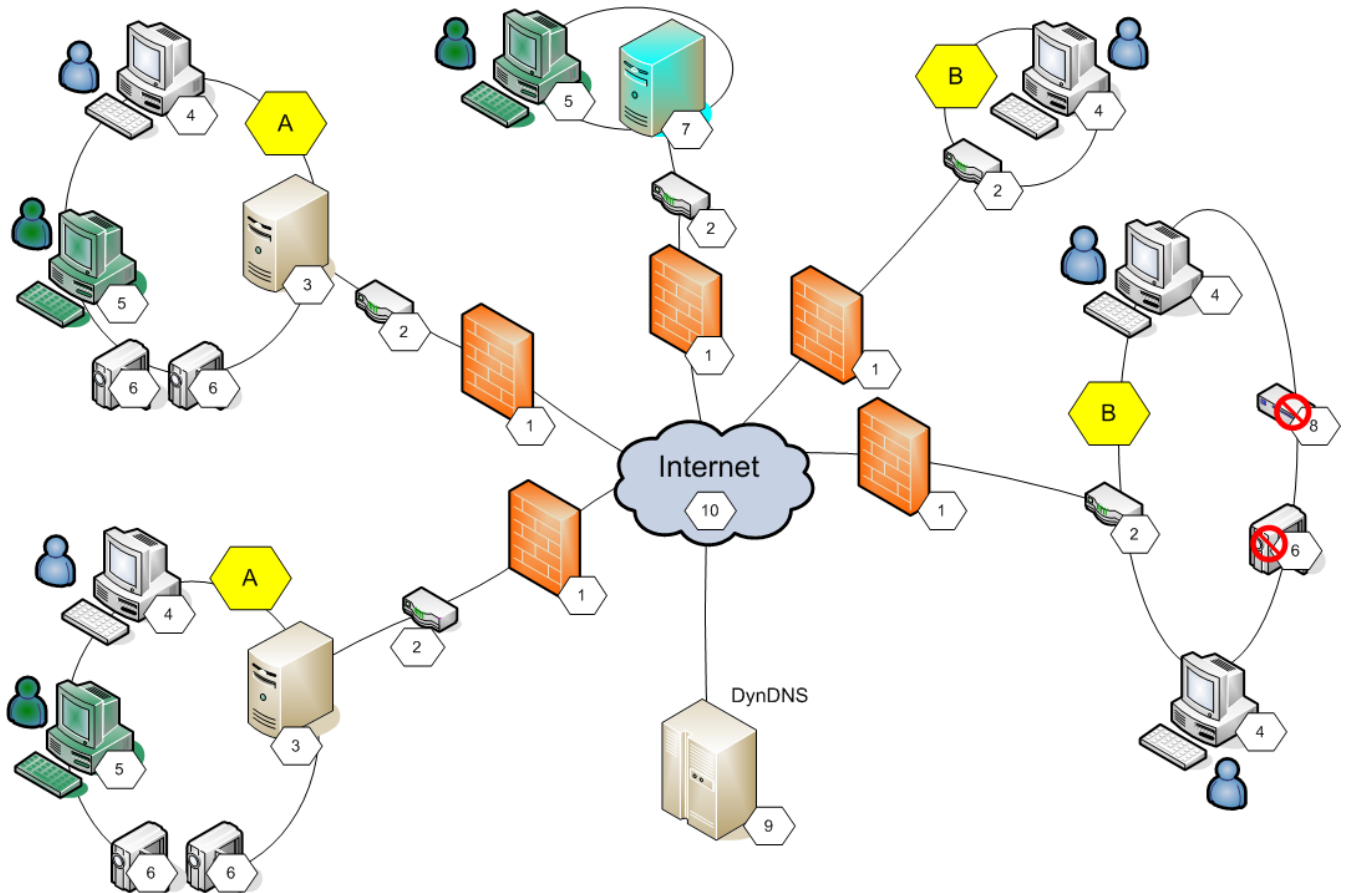

1	Ugunsbūris	6	IP kamera/kodētājs
2	Maršrutētājs	7	Enterprise Management Server
3	Management Server	8	Dekodētājs
4	Operator Client	9	DynDNS serveris
5	Configuration Client	10	Globālais tīmeklis

A	Attālais tīkls	B	Vietējais tīkls
----------	----------------	----------	-----------------

Nākamajā attēlā ir redzams piemērs attālai piekļuvei no privāta tīkla ar Enterprise System uz attātajām BVMS sistēmām:

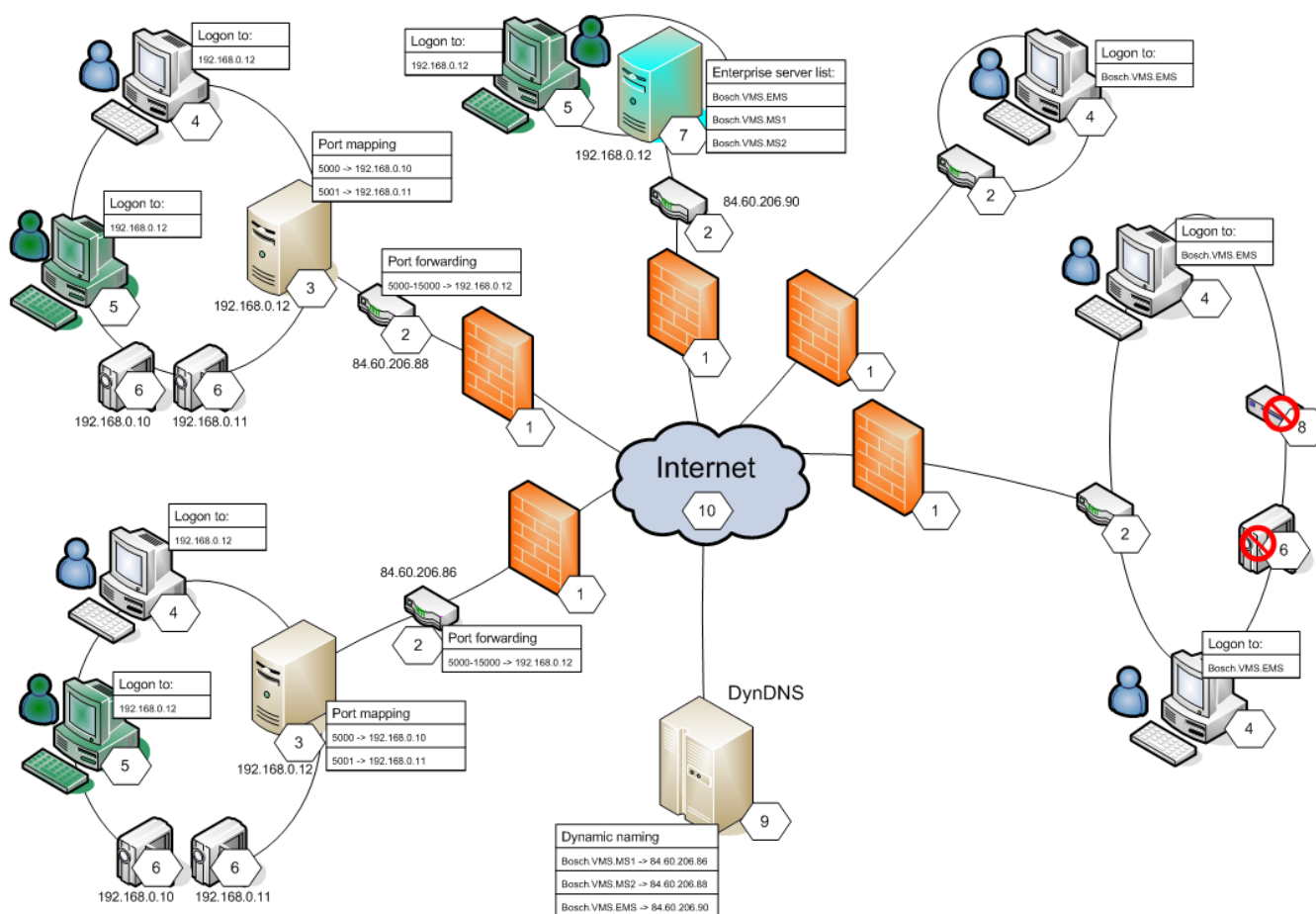

1	Ugunsdzēsības	6	IP kamera/kodētājs
2	Maršrutētājs Porta pārsūtīšana	7	Enterprise Management Server Uzņēmuma serveru saraksts
3	Management Server Porta kartēšana	8	Dekodētājs
4	Operator Client Pieteikšanās	9	DynDNS serveris Dinamiskā nosaukumdošana
5	Configuration Client Pieteikšanās	10	Globālais tīmeklis

Lai iespējotu Operator Client attālo piekļuvei ierīcēm attālā tīklā, katrai ierīcei tiek piešķirts publiskā porta numurs papildus maršrutētāja publiskā tīkla adresei. Piekļuvei Operator Client izmanto šo publiskā porta numuru kopā ar publiskā tīkla adresi. Privātajā tīklā publiskā porta numura ienākošais trafiks tiek pārsūtīts uz atbilstīgās ierīces privāta tīkla adresi un porta numuru.

Jūs konfigurējat porta kartēšanu Configuration Client Operator Client izmantošanai.

**Ievērbai!**

Turklāt tīkla administratoram ir jākonfigurē porta pārsūtīšana privātā tīkla maršrutētājā. Tīkla administratoram ir jānodrošina, lai attālā piekļuve, izmantojot šos portus, notiktu ārpus BVMS vides.

Skatiet

- *Attālās piekļuves iestatījumu dialoglodziņš (iestatījumu izvēlne), lpp. 97*
- *Tabulas Port Mapping dialoglodziņš, lpp. 98*

6.9.2**Konfigurēšana bez uzņēmuma sistēmas****Konfigurēšana**

1. Konfigurējiet attālās piekļuves iestatījumus dialoglodziņā **Remote Access Settings**.
2. Konfigurējiet maršrutētāju.

Saistītās tēmas

- *Attālās piekļuves iestatījumu dialoglodziņš (iestatījumu izvēlne), lpp. 97*

6.9.3**Konfigurēšana ar uzņēmuma sistēmu****Konfigurēšana**

1. Konfigurējiet serveru sarakstu.
2. Konfigurējiet Enterprise User Groups un Enterprise Accounts.
3. Konfigurējiet attālās piekļuves iestatījumus dialoglodziņā **Remote Access Settings**.
4. Konfigurējiet maršrutētāju.

Saistītās tēmas

- *Uzņēmuma sistēmas serveru saraksta konfigurēšana, lpp. 69*
- *Grupas vai konta izveide, lpp. 313*
- *Attālās piekļuves iestatījumu dialoglodziņš (iestatījumu izvēlne), lpp. 97*

6.10**Programmatūras licenču aktivizēšana**

Pirmo reizi instalējot BVMS, licences pasūtītājam nepieciešams aktivizēt programmatūras pakotnes, tostarp pamata pakotni un jebkuru paplašinājumu un/vai izvēles funkciju licences.

Priekšnosacījumi

- No Bosch saņemtais autorizācijas numurs
- Dators ar piekļuvi internetam
- Bosch Security Systems Software License Manager konts

Procedūra

Lai aktivizētu programmatūras licences, jāveic tālāk norādītās darbības.

1. *Datora paraksta iegūšana., lpp. 60*
2. *Aktivizācijas atslēgas saņemšana, lpp. 60*
3. *Sistēmas aktivizācija, lpp. 61*

Skatiet

- *Licenču pārvaldības dialoglodziņš (rīku izvēlne), lpp. 93*

6.10.1**Saišķa informācijas faila lejupielāde**

Pasūtot BVMS programmatūras pakotnes, paplašinājumus un izvēles funkcijas, jūs no Bosch saņemat autorizācijas numuru un parasti arī XML saišķa failu, kas satur visas pasūtīto pakotņu, paplašinājumu un izvēles funkciju licences.

Izmantojot saišķa informācijas failu, varat vienkāršot programmatūras licenču aktivizācijas procesu.

Ja neesat saņēmis saišķa informācijas failu no Bosch, varat to lejupielādēt no Bosch Security Systems Software License Manager.

Lai lejupielādētu saišķa informācijas failu

1. Datora, kam ir interneta savienojums, pārlūkprogrammā ievadiet šādu URL:
<https://activation.boschsecurity.com>.
2. Piesakieties Bosch Security Systems Software License Manager.
Ja jums vēl nav konta, izveidojiet jaunu kontu.
3. Noklikšķiniet uz Download Bundle File.
Tiek atvērts dialoglodziņš Download Original Bundle File.
4. Laukā Authorization Number ievadiet autorizācijas numuru, ko saņēmt no Bosch, un noklikšķiniet uz Submit.
5. Saglabājiet saišķa informācijas failu.

6.10.2

Datora paraksta iegūšana.

Lai izgūtu datora parakstu

1. Startējiet BVMS Configuration Client.
2. Izvēlnē **Tools** noklikšķiniet uz **License Manager...**
Tiek atvērts dialoglodziņš **License Manager**.
3. Noklikšķiniet, lai atzīmētu aktivizējamās programmatūras pakotņu, līdzekļu un paplašinājumu rūtiņas. Paplašinājumiem ievadiet licenču skaitu.
Vai
Ja esat saņēmis saišķa informācijas failu no Bosch, noklikšķiniet uz **Import Bundle Info**, lai to importētu.
Ja neesat saņēmis saišķa informācijas failu no Bosch, lejupielādējiet to no Bosch Security Systems Software License Manager, skatīt *Saišķa informācijas faila lejupielāde*, lpp. 59.
4. Noklikšķiniet uz **Activate**.
Tiek atvērts dialoglodziņš **License Activation**.
5. Kopējiet datora parakstu vai ielīmējiet to teksta failā.

Ievērošanai!

Datora paraksts var mainīties pēc aparatūras nomainas Management Server datorā. Ja tiek mainīts datora paraksts, pamata pakotnes licence kļūst nederīga.

Lai izvairītos no licencēšanas problēmām, pabeidziet aparatūras un programmatūras konfigurēšanu pirms datora paraksta ģenerēšanas.

Pamata licences nederīgumu var izraisīt tālāk norādītās aparatūras izmaiņas

Tīkla interfeisa kartes nomaina.

VMWare vai VPN virtuālā tīkla interfeisa pievienošana.

WLAN tīkla interfeisa pievienošana vai aktivizēšana.



6.10.3

Aktivizācijas atslēgas saņemšana

Lai saņemtu aktivizācijas atslēgu

1. Datora, kam ir interneta savienojums, pārlūkprogrammā ievadiet šādu URL:
<https://activation.boschsecurity.com>.
2. Piesakieties Bosch Security Systems Software License Manager.
Ja jums vēl nav konta, izveidojiet jaunu kontu.
3. Noklikšķiniet uz License Activation.
Tiek atvērts dialoglodziņš License Activation.

4. Laukā Authorization Number ievadiet autorizācijas numuru, ko saņēmāt no Bosch, un noklikšķiniet uz  .
Tiek atvērts dialoglodziņš License Activation.
5. Dialoglodziņā License Activation aizpildiet tālāk minētos laukus.
 - Computer Signature : kopējiet saglabāto datora parakstu no atbilstīgā teksta faila un ielīmējiet šeit.
 - Installation Site: ievadiet instalācijas vietnes informāciju.
 - Comment: ja vēlaties, pievienojiet komentāru (pēc izvēles).
6. Noklikšķiniet Submit.
Tiek atvērts dialoglodziņš License Activation, kas rāda licences aktivizācijas kopsavilkumu un licences aktivizācijas atslēgu.
7. Kopējiet aktivizācijas atslēgu un ielīmējiet to teksta failā vai nosūtiet uz vēlamu e-pasta kontu, izmantojot e-pasta ziņojumu.

6.10.4

Sistēmas aktivizācija

Lai aktivizētu sistēmu

1. Startējiet BVMS Configuration Client.
2. Izvēlnē **Tools** noklikšķiniet uz **License Manager...**
Tiek atvērts dialoglodziņš **License Manager**.
3. Noklikšķiniet, lai atzīmētu aktivizējamās programmatūras pakotņu, līdzekļu un paplašinājumu rūtiņas. Paplašinājumiem ievadiet licenču skaitu.
Vai
Ja esat saņēmis saišķa informācijas failu no Bosch, noklikšķiniet uz **Import Bundle Info**, lai to importētu.
Ja neesat saņēmis saišķa informācijas failu no Bosch, lejupielādējiet to no Bosch Security Systems Software License Manager, skatīt *Saišķa informācijas faila lejupielāde*, lpp. 59.
4. Noklikšķiniet uz **Activate**.
Tiek atvērts dialoglodziņš **License Activation**.
5. Kopējiet saglabāto licences aktivizācijas atslēgu no atbilstīgā teksta faila un ielīmējiet to laukā **License Activation Key:**.
6. Noklikšķiniet uz **Activate**.
Atbilstošās programmatūras pakotnes ir aktivizētas.
7. Noklikšķiniet **Close**, lai aizvērtu dialoglodziņu **License Manager**.

6.11

BVMS uzturēšana

Šī nodaļa sniedz informāciju par to, kā uzturēt tikko instalētu vai jauninātu BVMS.

Sistēmas uzturēšanai veiciet tālāk norādītās darbības.

- Eksportējiet BVMS konfigurāciju un lietotāju iestatījumus. Versiju vēsture (visas iepriekš aktivizētās konfigurācijas versijas) nav eksportēta. Ieteicams konfigurāciju pirms eksportēšanas aktivēt.
 - Vairāk informācijas par procedūru: *Lai eksportētu konfigurācijas datus*., lpp. 62.
- Vai
 - Izveidojiet elements.bvms rezerves kopiju. Tas ir nepieciešams, ja vēlaties atjaunot (Enterprise) pārvaldības serveri kopā ar versijas vēsturi. Lietotāju iestatījumi netiek iekļauti.
 - Vairāk informācijas par procedūru: *Lai izveidotu rezerves kopiju*, lpp. 62.
 - Saglabājiet VRM konfigurācijas failu (config.xml)
 - Vairāk informācijas par procedūru: *Lai saglabātu VRM konfigurāciju*., lpp. 62.

Šajā eksportētajā konfigurācijā nav saglabāta versijas vēsture. Atrite nav iespējama. Visas sistēmas konfigurācija, tai skaitā pilna sistēmas izmaiņu vēsture, tiek glabāta vienā failā: C:\ProgramData\Bosch\VMS\Elements.bvms.

Lai eksportētu konfigurācijas datus:

1. Izvēlnē **System** noklikšķiniet uz **Export Configuration....**

Tiek atvērts dialoglodziņš **Export Configuration File**.



Piezīme. Ja pašreizējā darba kopijas konfigurācija nav aktivizēta (ir aktīvs), jūs eksportējat šo darba kopiju, bet ne aktivizēto konfigurāciju.

2. Noklikšķiniet uz **Save**.

3. Ievadiet faila nosaukumu.

Tiek eksportēta pašreizējā konfigurācija. Tiek izveidots .zip fails ar datubāzes un lietotāja datiem.

Lai izveidotu rezerves kopiju

1. Apturiet BVMS **centrālā servera** pakalpojuma darbību (Enterprise) Management Server serverī.
2. Iekopējiet failu elements.bvms vēlamajā rezerves kopijas direktorijā.
3. Palaidiet BVMS **centrālā servera** pakalpojuma darbību (Enterprise) Management Server serverī.

VRM konfigurācija glabājas vienā šifrētā failā config.xml.

Šo failu var nokopēt un uzglabāt rezervei, kamēr VRM pakalpojums darbojas.

Faili ir šifrēti un satur visus nepieciešamos VRM datus, piemēram:

- lietotāju datus;
- visas sistēmas ierīces un to atbilstošos VRM iestatījumus.

VRM konfigurāciju daļas tiek saglabātas arī BVMS konfigurācijā. Kad jūs veicat jebkādas izmaiņas šajos datos, tās tiek ierakstītas failā config.xml pēc BVMS konfigurācijas aktivizācijas. Bosch BVMS konfigurācijā netiek saglabāti tālāk norādītie iestatījumi.

- **VRM Settings > Main Settings**
- **Network > SNMP**
- **Service > Advanced**
- **Recording preferences**
- **Load Balancing**

Veicot jebkādas izmaiņas kādā no šīm lapām, tās tiek ierakstītas VRM serverī, bet netiek saglabātas BVMS konfigurācijā.

Lai saglabātu VRM konfigurāciju:

- ▶ Kopējiet Config.xml drošā vietā.

Šo primārās VRM failu iespējams atrast direktorijā:

C:\Program Files (x86)\Bosch\Video Recording Manager\primary\VRM Server

Šo sekundārās VRM failu iespējams atrast direktorijā:

C:\Program Files (x86)\Bosch\Video Recording Manager\secondary\VRM Server

6.12

Ierīces nomaiņa

Šajā nodaļā ir aprakstīta informācija par to, kā veikt labojumus sistēmā, piemēram, tad, kad kāda no ierīcēm pārstāj darboties un tā ir jānomaina.

Priekšnosacījumi

Uzturēšanas uzdevumi tika izpildīti.

Skatiet

- *BVMS uzturēšana, lpp. 61*

6.12.1**MS/EMS nomaiņa**

Nav atšķirības starp Management Server un Enterprise Management Server nomaiņu.

Jūs varat atjaunot vecā Management Server vai Enterprise Management Server konfigurāciju vai varat importēt eksportēto konfigurāciju.

Pēc servera konfigurācijas atjaunošanas Servera ID paliek nemainīgs.

Pēc konfigurācijas importēšanas tiek izmantota jaunās sistēmas Servera ID. Jums ir nepieciešama jauna servera ID, ja vēlaties izveidot Enterprise System izmantojot eksportēto konfigurāciju, kas ir jāimportē katrā Management Server kā veidne. Katram Management Server šajā Enterprise System ir jābūt unikālam servera ID.

Ir iespējams importēt iepriekš eksportētu konfigurāciju un šīs konfigurācijas lietotāju iestatījumus. Lietotāju iestatījumi ietver lietotājus, kas tika pievienoti šai konfigurācijai, un viņu iestatījumus Operator Client, piemēram, logu izmēri un izlases.

Piezīme: Konfigurācijas importēšana neļauj atjaunot vecās konfigurācijas versiju vēsturi.

Importējot konfigurāciju netiek importēti lietotāju iestatījumi. Eksportētie lietotāju iestatījumi jāatjauno manuāli.

Lai importētu konfigurāciju:

1. Izvēlnē **System** noklikšķiniet uz **Import Configuration...**
Tiek atvērts dialoglodziņš **Import Configuration File**.
2. Izvēlieties vajadzīgo importējamo failu un noklikšķiniet uz **Open**.
Tiek atvērts dialoglodziņš **Import Configuration...**
3. Ievadiet atbilstīgo paroli un noklikšķiniet uz **OK**.
Notiek Configuration Client restartēšana. Piesakieties vēlreiz.
Importētā konfigurācija nav aktivizēta, bet ir rediģējama Configuration Client.

Lai atjaunotu eksportēto konfigurāciju

Jūs varat piekļūt šim failam (to kopēt, dzēst) tikai tad, ja BVMS **centrālā servera** darbība ir apturēta.

1. Apturiet BVMS **centrālā servera** pakalpojuma darbību (Enterprise) Management Server serverī.
2. Ja nepieciešams, pārsauciet rezerves kopijas failu kā Elements.bvms.
3. Aizvietojiet esošo failu Elements.bvms.
4. Palaidiet BVMS **centrālā servera** pakalpojuma darbību (Enterprise) Management Server serverī.

Piezīme. Lai atiestatītu sistēmu uz tukšu konfigurāciju, apturiet pakalpojumu un izdzēsiet failu Elements.bvms.

Citi konfigurācijas faili

- Elements.bvms.bak (sākot ar V.2.2): pēdējās aktivizācijas automātiski izveidotā rezerves kopija, kas ietver arī versijas vēsturi. Vēlākās konfigurācijas izmaiņas, kas nav aktivizētas, nav iekļautas.
- Elements_Backup*****.bvms: vecākas versijas konfigurācija. Šis fails tiek izveidots pēc programmatūras atjaunošanas.

Lai atjaunotu eksportētos lietotāju iestatījumus:

1. Atarhivējiet zip failu, kas tika izveidots uzturēšanas eksportēšanas laikā.
Tiek atarhivēta `export.bvms` fails un lietotāju datu mape.
2. Vēlamajā (Enterprise) Management Server: kopējiet lietotāju datu mapi uz C:
`\ProgramData\Bosch\VMS\`.

6.12.2

















VRM nomaiņa

Priekšnosacījumi

- Instalēta operētājsistēma par pareiziem tīkla iestatījumiem un pareiza VRM versija.

Lai aizstātu VRM ierīci no BVMS iekšienes

1. Startējiet BVMS Configuration Client.
2. Ierīču kokā izvēlieties nepieciešamo VRM ierīci.
3. Norādiet iestatījumus nākamajās lapās, tad saglabājiet un aktivizējiet konfigurāciju.

- Galvenais logs > **Devices** > Izvērst  > Izvērst  > 
- Galvenais logs > **Devices** > Izvērst  > Izvērst  > **VRM Settings** > **Main Settings**
- Galvenais logs > **Devices** > Izvērst  > Izvērst  > **Network** > **SNMP**
- Galvenais logs > **Devices** > Izvērst  > Izvērst  > **Service** > **Advanced**
- Galvenais logs > **Devices** > Izvērst  > Izvērst  >  >  > **Advanced Settings** > **Recording Preferences**
- Galvenais logs > **Devices** > Izvērst  > Izvērst  >  >  > **Load Balancing**

Lai nomainītu VRM ierīci bez BVMS

Izmantojiet oriģinālo rezerves kopiju config.xml no VRM ierīces, kura satur visus konfigurācijas iestatījumus (nav nepieciešama tālāka iestatīšana).

1. Apturiet **Video Recording Manager** pakalpojumu.
2. Kopējiet config.xml uz jauno serveri.
3. Palaidiet **Video Recording Manager**.

Lai aizstātu iSCSI ierīci (plānotā kļūmjpārlece)

1. Pievienojiet jauno iSCSI ierīci.
2. Izmantojot konfigurācijas pārvaldnieku iSCSI ierīcē, kuru plānots aizstāt, konfigurējiet visus LUN kā tikai lasāmus.

Piezīme. Varat atvienot veco iSCSI ierīci, ja jums vairs nav nepieciešami vecie ieraksti.



Ievērošanai!

Konfigurējot jaunu iSCSI ierīci, iesakām izmantot to pašu CHAP paroli kā vecajai ierīcei.

Ja izmantojat jaunu CHAP paroli, jauno paroli noteikti iestatiet kā visas sistēmas CHAP paroli un piešķiriet to visām iSCSI ierīcēm un VRM.

Pretējā gadījumā nevarēsiet autentificēties iSCSI un rādīt tiešu atskaņošanu no iSCSI ierīces.

Saistītās tēmas

- *System-wide CHAP password*, lpp. 151
- *Global iSCSI connection password (CHAP password)*: , lpp. 97

6.12.3

Kodētāja vai dekodētāja nomaiņa



Ievērošanai!

Ja vēlaties saglabāt ierīces ierakstus, nedzēsiet šo ierīci no ierīču saraksta. Lai aizstātu šo ierīci, nomainiet aparatūru.

Aizstājiet ar tāda paša veida kodētāju vai dekodētāju

Priekšnosacījums ir ierīce ar ražotāja noklusējuma ierīce (IP Adrese = 192.168.0.1).

1. Atvienojiet veco ierīci no tīkla.
2. Nedzēsiet ierīci no ierīču koka BVMS konfigurācijas klientā Configuration Client! Ja ierīce tiks izdzēsta no VRM, ieraksti nebūs atgūstami.
3. Pieslēdziet tīklam tāda paša veida ierīci.



Ievēribai!

Nākamajai soļiem ir nepieciešama iepriekš minētā noklusējuma IP adrese. Ar DHCP piešķirtajām IP adresēm veikt sākotnējo ierīces meklēšanu nav iespējams.

4. Configuration Client: **Hardware** izvēlnē noklikšķiniet uz **Initial Device Scan...**
Tiek atvērts dialoglodziņš **Initial Device Scan**.
5. Noklikšķiniet uz šūnas, lai mainītu nepieciešamo adresi. Lai izmaiņas veiktu vairākām ierīcēm, atlasiet nepieciešamās rindas. Varat atlasīt vairākas ierīces, nospiežot taustiņu CTRL vai SHIFT. Pēc tam ar peles labo pogu noklikšķiniet uz atlasītajām rindām un noklikšķiniet uz **Set IP Addresses...** vai noklikšķiniet uz **Set Subnet Mask...**, lai mainītu atbilstīgās vērtības.
Jāievada pareizā apakštīkla maska un IP adrese.
Apakštīkla maskai un IP adresei ir jābūt identiskai ar nomainītās ierīces apakštīkla masku un IP adresi.
6. Noklikšķiniet uz **OK**.
7. Pēc dažām sekundēm varēsiet piekļūt ierīces iestatījumiem ierīču sarakstā.
8. Veiciet visas nepieciešamās izmaiņas ierīču iestatījumos, kurus nekontrolē BVMS (skatīt informāciju tālāk).
9. Saglabāji un aktivizēji.

Piezīmes.

- Veicot sākotnējā ierīču meklēšanu, tiek atrastas tikai ierīces ar noklusējuma IP adresēm (192.168.0.1) vai dublētajām IP adresēm.
- Neizmantoji VRM vai NVR meklēšanu, lai meklētu noklusējuma ierīces, jo pēc tam nevarēsiet nomainīt IP adresi.

Kodētāja, kuram ir DHCP piešķirta IP adrese, aizstāšana:





Priekšnosacījums ir rūpnīcas noklusētais kodētājs (DHCP piešķirta IP adrese).

1. Pieslēdziet kodētāju sava datora Ethernet portam.
2. Pierakstiet tīkla adaptera TCP/IPv4 konfigurāciju, lai to atjaunotu vēlāk.
3. Iestatiet šādas fiksētās IP adreses un apakštīkla masku sava datora tīkla adapterim:
192.168.0.2
255.255.255.0
4. Startēji programmu Internet Explorer.
5. Laukā **Adrese** ievadiet 192.168.0.1.
Tiek parādīta ierīces tīmekļa lapa.
6. Noklikšķiniet uz **Settings**, pēc tam uz **Network**.
7. Lapā **Network** sarakstā **DHCP** atlasiet **Izslēgt**.
8. Laukā **IP address** sadaļā **Subnet mask** un **Gateway address** ievadiet jūsu tīkla datus.
9. Noklikšķiniet uz .
10. Atjaunoji tīkla adaptera konfigurāciju.

Kodētāja/dekodētāja nomaina ar cita veida ierīci

- Atvienojiet veco ierīci no tīkla.

- Nedzēsiet ierīci no ierīču koka BVMS konfigurācijas klientā Configuration Client! Ja ierīce tiks izdzēsta no NVR, ieraksti nebūs atgūstami.
- Pieslēdziet tīklam jauna veida ierīci.

Galvenais logs >  **Devices** > izvērsiet  > izvērsiet  > izvērsiet  > ar peles labo pogu noklikšķiniet uz  > noklikšķiniet uz **Edit Encoder** > dialoglodziņš **Edit Encoder**.

vai

Galvenais logs >  **Devices** > izvērsiet  > labās pogas klikšķis uz  > klikšķis uz **Edit Encoder** > dialoglodziņš **Edit Encoder**

vai

Galvenais logs >  **Devices** > izvērsiet  > labās pogas klikšķis uz  > klikšķis uz **Edit Encoder** > dialoglodziņš **Edit Encoder**

vai

Galvenais logs >  **Devices** > izvērsiet  > izvērsiet  > ar peles labo pogu noklikšķiniet uz  > noklikšķiniet uz **Edit Decoder** > dialoglodziņš **Edit Decoder**.

Pēc ierīces jaunināšanas varat atjaunināt tās funkcionalitāti. Ziņojuma teksts informē, vai izgūtās ierīces iespējas atbilst pašreizējām ierīces iespējām, kas saglabātas BVMS.

Atjaunināšana

1. Noklikšķiniet uz **OK**.
Tiek parādīts ziņojumu lodziņš ar šādu tekstu:
If you apply the device capabilities, the recording settings and the event settings for this device may change. Check these settings for this device.
2. Noklikšķiniet uz **OK**.
Ierīces iespējas tiek atjauninātas.

VSG kameras nomaiņa

VSG kameras aizstāšanas laikā pārliecinieties, vai maiņas kamera ir tāda paša veida kamera un vai tai ir tāda pati IP adrese un ONVIF profils kā vecajai kamerai.

Pirms vecās AXIS kameras nomaiņas jaunajai AXIS kamerai, izmantojot VSG kameras tīmekļa interfeisu, papildus jāveic tālāk minētie iestatījumi.

- Iestatīt paroli lietotāja saknei
- Konfigurēt laika sinhronizāciju
- Atspējot lokālās saites adresi
- Izveidot ONVIF lietotāju
- Atspējot atkārtotā atskaņošanas uzbrukuma aizsardzību

BVMS kontrolētie iestatījumi

BVMS sistēmā konfigurētos kodētājus un dekodētājus kontrolē BVMS serveris, tāpēc tos nevar koplietot ar citām lietojumprogrammām.

Varat izmantot BVMS ierīču monitoru, lai atrastu, kurai ierīcei ir neatbilstoša konfigurācija, kas atšķiras no BVMS konfigurācijas.

BVMS konfigurācijas klients Configuration Client piedāvā konfigurācijas lapas visām BVIP ierīcēm.

Iestatījumu mērogs ir atkarīgs no konkrētā BVIP modeļa (piemēram, VIPX 1600 XFM4).

BVMS saglabā kontroli pār visiem BVIP iestatījumiem, kas nepieciešami nemanāmai integrācijai BVMS sistēmā.

BVMS kontrolētie iestatījumi

- Kameras nosaukums
- Laika servera iestatījumi
- Ieraksta pārvaldība (profili, uzglabāšanas laiki, laika grafiki)
- Kvalitātes iestatījumu definīcijas
- Paroles

BVMS konfigurācijā tiek saglabāti, bet netiek izmainīti ierīcēs

- IP adreses (IP adreses var mainīt, izmantojot BVMS IP ierīču konfigurāciju)
- Releju/ieejas nosaukumi (tiek parādītas ierīcē un BVMS konfigurācijā izmantoto nosaukumu atšķirības)

Sistēmas notikumi nesaderīgas ierīču konfigurācijas gadījumā

- SystemInfo notikumi tiek ģenerēti, kad ierīces konfigurācija ir salabota periodiskās pārbaudes laikā.
- SystemWarning notikumi tiek ģenerēti, kad ierīcē pirmo reizi tiek konstatēta neatbilstoša konfigurācija. Turpmākās pārbaudes neizsauc šo notikumu, līdz konfigurācija netiek mainīta aktivizācijas vai periodiska labojuma rezultātā.
- SytemError notikumi tiek ģenerēti, ja uz kļūmi attiecināma konfigurācija ir konstatēta aktivizācijas vai periodisko pārbaudžu laikā. Turpmākās pārbaudes neizsauc šo notikumu, līdz konfigurācija netiek mainīta aktivizācijas vai periodiska labojuma rezultātā.

6.12.4 Operatora klienta aizstāšana

Lai aizstātu Operator Client darbstaciju:

1. Nomainiet datoru.
2. Startējiet BVMS uzstādīšanu jaunajā datorā.
3. Instalējamo komponentu sarakstā atlasiet Operator Client.
Ja nepieciešams, atlasiet citus komponentus, kas bija instalētas nomaināmajā datorā.
4. Instalējiet programmatūru.

6.12.5 Noslēguma pārbaudes

Lai pārbaudītu MS/EMS nomaiņu un Operator Client nomaiņu:

1. Aktivizējiet konfigurāciju.
2. Startējiet Operator Client.
3. Pārbaudiet loģisko koku logā Operator Client.
Tam pilnībā jāsakrīt ar loģisko koku logā Configuration Client.

Lai pārbaudītu VRM nomaiņu:

- ▶ Startējiet VRM Monitor un pārbaudiet aktīvos ierakstus.

6.12.6 Divar IP 3000/7000 atjaunošana

Skatiet instalēšanas rokasgrāmatas ierīcei DIVAR IP 3000 vai DIVAR IP 7000. Kā rīkoties tālāk, atradīsiet nodaļā par ierīces atjaunošanu.

6.13 Laika sinhronizācijas konfigurēšana



Ievērbai!

Nodrošiniet, lai visu BVMS datoru laiks būtu sinhronizēts ar Management Server. Pretējā gadījumā varat zaudēt ierakstus.

Konfigurējiet laika servera programmatūru no Management Server. Citos datoros konfigurējiet tādu pašu Management Server IP adresi, kāda ir konfigurēta laika serverim, izmantojot standarta Windows procedūras.

6.14 Kodētāja krātuves datu nesēja konfigurēšana

Galvenais logs > > **Devices** > izvērsiet > izvērsiet > > > > **Advanced Settings** > **Recording Management**

Piezīme. Pārliedzieties, vai šī kodētāja vajadzīgās kameras ir pievienotas loģiskajam kokam. Ir jākodē kodētāja atmiņas ierīce funkcijas ANR izmantošanai.

Piezīme. Ja vēlaties konfigurēt tāda kodētāja atmiņas ierīci, kas jau ir pievienots sistēmai un kam jau ir veikts ieraksts, izmantojot VRM, pārliedzieties, vai sekundārā ierakstīšana ir apturēta.

Funkcija ANR darbojas tikai kodētājos ar aparātprogrammatūras versiju 5.90 vai jaunāku. Ne visi kodētāju tipi atbalsta ANR pat tad, ja instalēta pareizā aparātprogrammatūras versija.

Kodētāja atmiņas ierīces konfigurēšana

1. Saraksta **Preferred storage target type** sadaļā **Secondary Recording** atlasiet atmiņas ierīci. Atkarībā no ierīces veida ir pieejamas dažādas atmiņas ierīces.
2. Ja nepieciešams, noklikšķiniet uz pogas..., lai formatētu atmiņas ierīci. Kad formatēšana ir pabeigta, atmiņas ierīce ir gatava izmantošanai ar funkciju ANR.
3. Konfigurējiet attiecīgā kodētāja ANR funkciju lapā **Cameras and Recording**.

Skatiet

- *Ierakstu pārvaldības lapa, lpp. 203*
- *ANR funkcijas konfigurēšana, lpp. 267*

7 Enterprise System izveide

Veiciet tālāk norādītos uzdevumus, lai izveidotu uzņēmumu sistēmu (atrodas Enterprise Management Server un vairākos Management Server datoros).

1. *Uzņēmuma sistēmas serveru saraksta konfigurēšana, lpp. 69*
2. *Enterprise User Group izveide, lpp. 70*
3. *Enterprise Account izveide, lpp. 71*

Lai izmantotu Enterprise System, nepieciešamas derīgas licences.

Skatiet

- *Enterprise System, lpp. 19*

7.1 Uzņēmuma sistēmas serveru saraksta konfigurēšana



Galvenais logs > **Devices > Enterprise System > Server List / Address Book**

Konfigurējiet vairākus Management Server datorus atbilstīgā Management Server serveru sarakstā.

Vienlaicīgas piekļuves nolūkos ir jākonfigurē viena vai vairākas Uzņēmuma lietotāju grupas. Tādējādi Management Server tiek mainīts uz Enterprise Management Server.



Lietotājs var pieteikties ar Operator Client lietotājvārdu, lai vienlaikus piekļūtu Enterprise User Group datoriem, kas konfigurēti serveru sarakstā.



Izmantošanas atļaujas ir konfigurētas Enterprise Management Server (**User groups**), cilne Enterprise User Group.



Ierīces atļaujas ir konfigurētas katrā Management Server (**User groups**), cilne Enterprise Access.

- Noklikšķiniet uz , lai saglabātu iestatījumus.
- Noklikšķiniet uz , lai atsauktu pēdējo iestatījumu.
- Noklikšķiniet uz , lai aktivizētu konfigurāciju.

Lai pievienotu serverus:

1. Noklikšķiniet uz **Add Server**.
Tiek atvērts dialoglodziņš **Add Server**.
2. Ievadiet servera parādāmo nosaukumu un privātā tīkla adresi (DNS nosaukumu vai IP adresi).
3. Ja nepieciešams, ievadiet publiskā tīkla adresi (DNS nosaukumu vai IP adresi) attālai piekļuvei.
4. Noklikšķiniet uz **OK**.
5. Atkārtojiet šīs darbības, līdz esat pievienojis visus nepieciešamos Management Server datorus.

Lai pievienotu kolonnas:

- ▶ Ar labo pogu noklikšķiniet uz tabulas virsraksta un noklikšķiniet uz **Add column**.
Var pievienot līdz pat 10 kolonnām.
Lai izdzēstu kolonnu, veiciet labās pogas klikšķi uz vajadzīgās kolonnas un noklikšķiniet uz **Delete column**.
- ✓ Eksportējot serveru sarakstu, tiek eksportētas arī pievienotās kolonnas.
Management Server datori jūsu Enterprise System ir konfigurēti.
Nākamajā ekrānuzņēmumā ir parādīts piemērs:

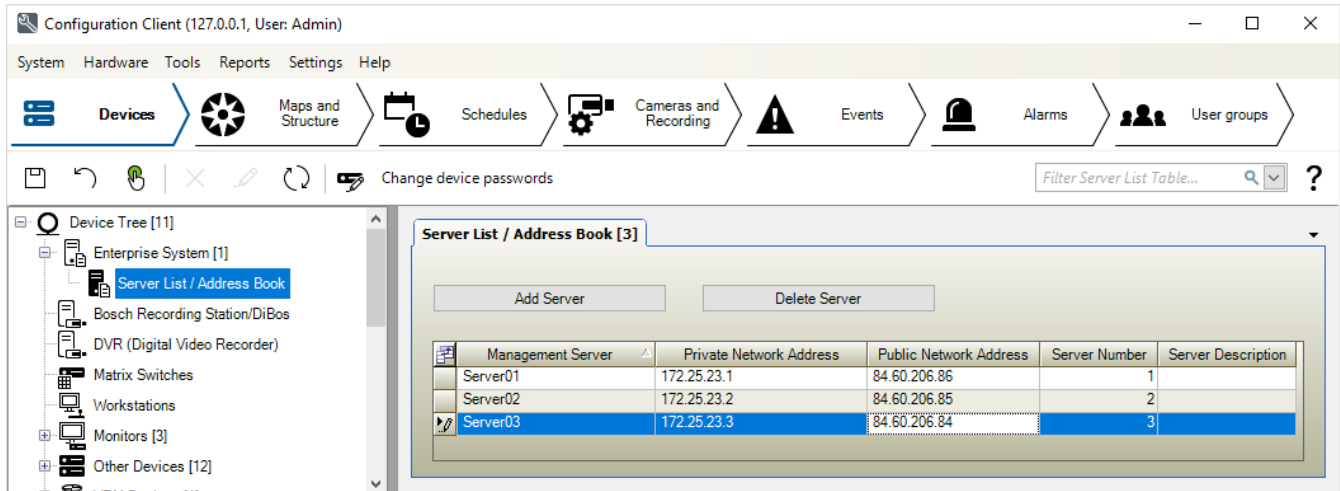
**Skatiet**

- Enterprise System, lpp. 19
- Serveru saraksta/adrešu grāmatas lapa, lpp. 102
- Lietotāju grupu lapa, lpp. 290
- Servera meklēšanas izmantošana, lpp. 56

7.2 Enterprise User Group izveide



Galvenais logs > **User groups**

Jūs veicat Enterprise User Group izveidi Enterprise System sistēmai uz Enterprise Management Server servera.

Enterprise User Group ar lietotājiem izveidošana, lai konfigurētu to izmantošanas atļaujas. Šīs izmantošanas atļaujas ir pieejamas uz Operator Client, kas ir savienots ar Enterprise Management Server. Izmantošanas atļaujas piemērs ir trauksmes monitora lietotāja interfeiss.

Lai izveidotu Enterprise User Group

1. Noklikšķiniet uz cilnes.

Piezīme. Cilne ir pieejama tikai, ja ir pieejama atbilstoša licence un ja viens vai vairāki



Management Server datori ir konfigurēti šeit: **Devices > Enterprise System > Server List / Address Book.**

2. Noklikšķiniet uz .
Tiek atvērts dialoglodziņš **New enterprise user group**.
3. Ierakstiet nosaukumu un aprakstu.

4. Noklikšķiniet uz **OK**.
Enterprise User Group tiek pievienots atbilstīgajam kokam.
5. Ar peles labo pogu noklikšķiniet uz jaunās Enterprise grupas un noklikšķiniet uz **Rename**.
6. Ievadiet vēlamo nosaukumu un nospiediet taustiņu ENTER.
7. Lapā **Operating Permissions** konfigurējiet izmantošanas atļaujas un servera piekļuvi konfigurētajiem Management Server datoriem pēc nepieciešamības.

Skatiet

- *Lietotāju grupas rekvizītu lapa, lpp. 292*
- *Lapa Operatora līdzekļi, lpp. 300*
- *Lapa Prioritātes, lpp. 303*
- *Lapa Lietotāja interfeiss, lpp. 303*
- *Lapa Serveru piekļuve, lpp. 304*

7.3 Enterprise Account izveide



Galvenais logs > **User groups**



Ievērošanai!

Lai varētu pievienot Enterprise Account, ierīču kokā jābūt konfigurētai vismaz vienai ierīcei.

Jūs veicat Enterprise Account izveidi Management Server. Atkārtojiet šo darbību katram Management Server, kas ir jūsu Enterprise System dalībnieks.

Enterprise Account izveidošana, lai konfigurētu ierīces atļaujas klientam Operator Client, izmantojot Enterprise System.

Lai izveidotu Enterprise Account

1. Noklikšķiniet uz cilnes **Enterprise Access**.
2. Noklikšķiniet uz .
Tiek atvērta dialoglodziņš **New enterprise account**.
3. Ierakstiet nosaukumu un aprakstu.
4. Visiem jaunajiem izveidotajiem lietotāju kontiem izvēles rūtiņa **User must change password at next login** ir jau atzīmēta iepriekš.
Ievadiet paroli atbilstoši paroles politikas noteikumiem un apstipriniet šo paroli.
5. Noklikšķiniet **OK**.
Jauns Enterprise Account tiek pievienots atbilstīgajam kokam.
6. Ar peles labo pogu noklikšķiniet uz jaunā Enterprise Account un noklikšķiniet uz **Rename**.
7. Ievadiet vēlamo nosaukumu un nospiediet taustiņu ENTER.
8. Pēc nepieciešamības konfigurējiet akreditācijas datus un ierīces atļaujas lapā **Device Permissions**.



Skatiet

- *Strong password policy , lpp. 312*
- *Lapa Akreditācijas dati, lpp. 299*
- *Lapa Loģikas koks, lpp. 299*
- *Lapa Notikumi un trauksmes, lpp. 297*
- *Vadības prioritātes lapa, lpp. 296*

- *Lapa Kameras atļaujas, lpp. 294*
- *Lapa Šifrētāja atļaujas, lpp. 296*

8 Komandas skriptu konfigurēšana

Šajā nodaļā ir aprakstīt, kā konfigurēt komandas skriptu. Komandas skripts ir redzams dažādās BVMS vietās.

1. Noklikšķiniet uz , lai saglabātu iestatījumus.
2. Noklikšķiniet uz , lai atsauktu pēdējo iestatījumu.
3. Noklikšķiniet uz , lai aktivizētu konfigurāciju.



Ievēribai!

Servera skripti tiek aktivizēti, kad tiek restartēts pakalpojums Management Server, – arī tad, ja tie iepriekš nav aktivizēti no Configuration Client.

8.1 Komandas skriptu pārvaldība

Galvenais logs

Var izveidot komandas skriptus, izmantojot tālāk norādītās skripta valodas:

- C#;
- VB.Net.

Esoša komandas skripta valodu nevar mainīt.

Var izveidot klienta skriptu vai servera skriptu.

Katram skriptam var pievienot skriptleta vienumus.

Lai saņemtu palīdzību par koda ievadišanu, dialoglodziņā **Command Script Editor**

noklikšķiniet uz . Tiek parādīta Bosch Script API palīdzība.

Lai pievienotu servera skriptetu:

1. Izvēlnē **Tools** noklikšķiniet uz komandas **Command Script Editor....**
Ja vēl nav izveidots neviens komandas skripts, tiek atvērts dialoglodziņš **Select Script Language**.
2. Sarakstā **Script Language:** izvēlieties vajadzīgo ievadni.
Tiek atvērts dialoglodziņš **Command Script Editor**.
3. Dialoglodziņa **Command Script Editor** kreisajā rūtī ar labo pogu noklikšķiniet uz **ServerScript** un noklikšķiniet uz **New Scriptlet**.
Tiek pievienots jauns skriptleta objekts.
4. Ievadiet kodu.

Lai pievienotu klienta skriptetu

1. Izvēlnē **Tools** noklikšķiniet uz komandas **Command Script Editor....**
Ja vēl nav izveidots neviens komandas skripts, tiek atvērts dialoglodziņš **Select Script Language**.
2. Sarakstā **Script Language:** izvēlieties vajadzīgo ievadni.
Tiek atvērts dialoglodziņš **Command Script Editor**.
3. Dialoglodziņa **Command Script Editor** kreisajā rūtī ar labo pogu noklikšķiniet uz **ClientScript** un noklikšķiniet uz **New Scriptlet**.
Tiek pievienots jauns skriptleta objekts.
4. Ievadiet kodu.

Lai dzēstu skriptetu:

1. Atveriet dialoglodziņu **Command Script Editor**.
2. Pēc vajadzības noklikšķiniet uz cilnes **Server Script** vai **Client Script**.

3. Notikumu kokā ar labo pogu noklikšķiniet uz vajadzīgā notikuma un noklikšķiniet uz . Skriptleta objekts tiek noņemts.



Dialoglodziņa **Command Script Editor** aizvēršana

- ▶ Noklikšķiniet uz .

Skatiet

- *Dialoglodziņš Command Script Editor, lpp. 271*

8.2 Automātiskas komandas skripta izpildes konfigurēšana

Galvenais logs >  **Alarms** >  vai  > **Alarm Options** kolonna > ...
Klienta komandas skripta izpildi konfigurē šādos gadījumos:

- darbstacija tiek palaista;
- lietotājs apstiprina trauksmi.

Komandas skripta izpildes konfigurēšana, palaižot darbstaciju

Skatiet .

Komandas skripta izpildes konfigurēšana, kad lietotājs apstiprina trauksmi

1. Noklikšķiniet uz cilnes **Workflow**.
2. Sarakstā **Execute the following Client Script when alarm is accepted:** atlasiet vajadzīgo klienta skriptu.
Skripts tiek izpildīts, tiklīdz lietotājs apstiprina atlasīto trauksmi.

Skatiet

- *Dialoglodziņš Alarm Options, lpp. 276*
- *Palaišanas komandas skripta konfigurēšana (iestatījumu lapa), lpp. 75*

8.3 Komandas skripta importēšana

Galvenais logs

Varat importēt komandas skriptus, kas ir izveidoti citā datorā. Failam ir jābūt tādā pašā skripta valodā, kāda tiek izmantota jūsu sistēmā.

Komandas skripta importēšana

1. Izvēlnē **Tools** noklikšķiniet uz komandas **Command Script Editor...**
Tiek atvērts dialoglodziņš **Command Script Editor**.
2. Noklikšķiniet uz .
3. Izvēlieties atbilstošo skripta failu un noklikšķiniet uz **OK**.

Skatiet

- *Dialoglodziņš Command Script Editor, lpp. 271*

8.4 Komandas skripta eksportēšana

Galvenais logs

Varat eksportēt komandas skriptus, kas ir izveidoti citā datorā.

Komandas skriptu eksportēšana

1. Izvēlnē **Tools** noklikšķiniet uz komandas **Command Script Editor....**
Tiek atvērts dialoglodziņš **Command Script Editor**.
2. Noklikšķiniet uz .
Tiek atvērts faila saglabāšanas dialoglodziņš.
3. Ievadiet atbilstošā skripta faila nosaukumu un noklikšķiniet uz **OK**.



Skatiet

- *Dialoglodziņš Command Script Editor, lpp. 271*

8.5

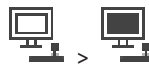
Palaišanas komandas skripta konfigurēšana (iestatījumu lapa)



Galvenais logs > **Devices** > Izvērst  >  > **Settings** lapa

Ir iespējams konfigurēt komandas skripta palaidi, kad izvēlētajā darbstacijā tiek palaists Operator Client.

Ir jāizveido atbilstošs komandas skripts.

Informāciju par komandas skripta izveidi skatiet šeit: *Komandas skriptu pārvaldība, lpp. 73.*

Startēšanas skripta konfigurēšana:

- ▶ sarakstā **Startup script:** atlasiet vajadzīgo komandas skriptu.

Skatiet

- *Lapa Darbstacija, lpp. 113*



9 Konfigurācijas datu pārvaldība

Galvenais logs

Lai pašreizējā konfigurācija būtu derīga Management Server and Operator Client, tā ir jāaktivizē. Izejot no Configuration Client, sistēma atgādina par aktivizēšanu.

Katra aktivizētā konfigurācija tiek saglabāta kopā ar datumu un (ja nepieciešams) aprakstu. Nesen aktivizētu konfigurāciju ar atjaunot jebkurā brīdī. Šajā laikā saglabātās konfigurācijas tiek zaudētas.

Pašreizējo konfigurāciju var eksportēt kā konfigurācijas failu un vēlāk importēt šo failu. Šādi tiek atjaunota eksportētā konfigurācija. Šajā laikā saglabātās konfigurācijas tiek zaudētas.

- Noklikšķiniet uz  , lai saglabātu iestatījumus.
- Noklikšķiniet uz  , lai atsauktu pēdējo iestatījumu.
- Noklikšķiniet uz  , lai aktivizētu konfigurāciju.

9.1 Darba konfigurācijas aktivizēšana

Galvenais logs

Jūs aktivizējat konfigurāciju, kas pašlaik darbojas. Operator Client izmanto aktivizēto konfigurāciju pēc nākamās startēšanas, ja lietotājs ir to apstiprinājis. Ja aktivizācija ir veikta piespiedu kārtā, notiek iziešana un restartēšana visās Operator Client atvērtajās instancēs tīklā. Katras Operator Client instances lietotājam parasti nav jāpiesakās atkārtoti.

Varat konfigurēt aizkavētas aktivizācijas laiku. Ja konfigurējat aizkavētas aktivizācijas laiku, darba konfigurācija netiek aktivizēta tūlīt, bet konfigurētajā laikā. Ja konfigurējat citu aktivizācijas laiku, kas ir vēlāks (nav būtiski, vai tas ir aizkavēts), šis laiks ir aktīvs tūlīt. Pirmais konfigurētais aktivizācijas laiks tiek noņemts.

Ja izejat no Configuration Client, sistēma atgādina, ka jums jāaktivizē konfigurācijas pašreizējo darba kopiju.

Nevar aktivizēt konfigurāciju, kurā ietilpst ierīce bez aizsargājošas paroles.



ievērošanai!

Ja aktivizācija tiek ieviesta, katra Operator Client instance restartējas, aktivizējot konfigurāciju. Izvairieties no nevajadzīgām aktivizācijām. Aktivizācijas vēlams veikt naktī vai zemas aktivitātes periodā.



ievērošanai!

Ja sistēmā ietilpst ierīces, kas nav aizsargātas ar paroli, tās ir jāpadara drošas pirms aktivizācijas. Šo paroles piespiedu lietojumu var deaktivizēt.

Lai aktivizētu pašreizējo darba konfigurāciju:



1. Noklikšķiniet uz  .
Tiek atvērts dialoglodziņš **Activate Configuration**.
Ja konfigurācijā ietilpst ierīces, kuras nav aizsargātas ar paroli, aktivizēšana nav iespējama. Šādā gadījumā tiks atvērts dialoglodziņš **Protect Devices with Default Password...**
Izpildiet dialoglodziņā redzamos norādījumus un noklikšķiniet uz iespējas **Apply**.
Atkārtoti tiks atvērts dialoglodziņš **Activate Configuration**.

2. Ievadiet aizkavētas aktivizācijas laiku, ja tas ir nepieciešams. Pēc noklusējuma pašreizējais laika punkts tiek konfigurēts kā aktivizācijas laiks. Ja nemaināt aizkavētās aktivizācijas laiku, aktivizācija notiek nekavējoties.
Ja tas ir piemēroti, noklikšķiniet, lai atzīmētu **Force activation for all Operator Clients**.
3. Ievadiet aprakstu un noklikšķiniet uz **OK**.
Pašreizējā konfigurācija tiek aktivizēta.
Katra Operator Client darbstacija tiek nekavējoties restartēta, ja tai ir izveidots savienojums ar tīklu un ir ieviesta aktivizācija. Ja darbstacijai nav izveidots savienojums, tā tiek restartēta, līdzko savienojums tiek izveidots no jauna.
Ja konfigurējāt aizkavētās aktivizēšanas laiku, konfigurācija tiks aktivizēta vēlāk.

Skatiet

- *Ierīču aizsargāšana ar vispārējo noklusējuma paroli – dialoglodziņš (aparātūras izvēlne), lpp. 88*
- *Konfigurācijas aktivizēšanas dialoglodziņš (sistēmas izvēlne), lpp. 88*

9.2 Konfigurācijas aktivizēšana

Galvenais logs

Varat aktivizēt konfigurācijas iepriekšējo versiju, ko esat iepriekš saglabājis.

Lai aktivizētu konfigurāciju:

1. Izvēlnē **System** noklikšķiniet uz **Activation Manager...**
Tiek atvērts dialoglodziņš **Activation Manager**.
2. Sarakstā izvēlieties aktivizējamo konfigurāciju.
3. Noklikšķiniet uz **Activate**.
Tiek parādīts ziņojumu lodziņš.
4. Noklikšķiniet uz **OK**.
Tiek atvērts dialoglodziņš **Activate Configuration**.
5. Vajadzības gadījumā noklikšķiniet, lai atzīmētu **Force activation for all Operator Clients**.
Katra Operator Client darbstacija tiek automātiski restartēta, lai aktivizētu jauno konfigurāciju. Lietotājs nevar noraidīt jauno konfigurāciju.
Ja **Force activation for all Operator Clients** nav atzīmēts, katrā Operator Client darbstacijā uz dažām sekundēm tiek atvērts dialoglodziņš. Lietotājs var noraidīt vai apstiprināt jauno konfigurāciju. Ja dažas sekundes nenotiek lietotāja darbība, dialoglodziņš tiek aizvērts. Šādā gadījumā jaunā konfigurācija netiek apstiprināta.

Skatiet

- *Konfigurācijas aktivizēšanas dialoglodziņš (sistēmas izvēlne), lpp. 88*
- *Aktivizācijas pārvaldnieka dialoglodziņš (sistēmas izvēlne), lpp. 87*

9.3 Konfigurācijas datu eksportēšana

Galvenais logs

Varat eksportēt BVMS ierīces konfigurācijas datus .zip failā. Šis .zip fails satur datubāzes failu (`Export.bvms`) un lietotāja datus (.dat fails).

Šos failus var izmantot, lai atjaunotu sistēmas konfigurāciju, kas iepriekš ir eksportēta tajā pašā (Enterprise) Management Server, vai lai to importētu uz citu (Enterprise) Management Server. Lietotāja datu failu nevar importēt, taču to var izmantot lietotāja konfigurācijas manuālai atjaunošanai.

Lai eksportētu konfigurācijas datus:

1. Izvēlnē **System** noklikšķiniet uz **Export Configuration...**
Tiek atvērts dialoglodziņš **Export Configuration File**.



Piezīme. Ja pašreizējā darba kopijas konfigurācija nav aktivizēta (ir aktīvs), jūs eksportējat šo darba kopiju, bet ne aktivizēto konfigurāciju.

2. Noklikšķiniet uz **Save**.
3. Ievadiet faila nosaukumu.
Tiek eksportēta pašreizējā konfigurācija. Tiek izveidots .zip fails ar datubāzes un lietotāja datiem.

Skatiet

- *Konfigurācijas datu importēšana, lpp. 78*

9.4**Konfigurācijas datu importēšana**

Galvenais logs

Ir iekļauti šādi lietošanas gadījumi:

- tādas konfigurācijas importēšana, kas iepriekš ir eksportēta (veikta dublēšana) tajā pašā serverī;
- tādas konfigurācijas veidnes importēšana, kas ir sagatavota un eksportēta citā serverī;
- iepriekšējās BVMS versijas konfigurācijas importēšana.

Konfigurāciju var importēt tikai tad, ja ir saglabātas un aktivizētas pašreizējās darba kopijas jaunākās izmaiņas.

Lai importētu konfigurācijas datus, nepieciešama atbilstīga parole.

Lietotāja datus nevar importēt.

Lai importētu konfigurāciju:

1. Izvēlnē **System** noklikšķiniet uz **Import Configuration...**
Tiek atvērts dialoglodziņš **Import Configuration File**.
2. Izvēlieties vajadzīgo importējamo failu un noklikšķiniet uz **Open**.
Tiek atvērts dialoglodziņš **Import Configuration...**
3. Ievadiet atbilstīgo paroli un noklikšķiniet uz **OK**.
Notiek Configuration Client restartēšana. Piesakieties vēlreiz.
Importētā konfigurācija nav aktivizēta, bet ir rediģējama Configuration Client.

**Ievērošanai!**

Ja vēlaties turpināt rediģēt konfigurāciju, kas ir aktivizēta jūsu Management Server, veiciet atriti **Activate Configuration** dialoglodziņā.

Skatiet

- *Konfigurācijas datu eksportēšana, lpp. 77*

9.5**Konfigurācijas datu eksportēšana uz OPC**

Galvenais logs

Varat BVMS ierīces konfigurācijas datus eksportēt XML failā, lai to importētu OPC servera lietojumprogrammā. Fails ir jā saglabā BVMS instalācijas bin direktoriājā.

Lai konfigurētu BVMS–BIS savienojumu, ir pieejama BVMS–BIS interfeisa konfigurācijas rokasgrāmata.

**Ievērošanai!**

Instalējiet OPC serveri un BVMS Management Server dažādos datoros.

Ja abi serveri darbojas vienā datorā, sistēmu veiktspēja tiek samazināta. Turklāt var notikt nopietnas programmatūras avārijas.

Lai eksportētu konfigurācijas datus:

1. Izvēlnē **System** noklikšķiniet uz **Export Device Information for OPC....**
Tiek atvērts dialoglodziņš **Export Device Information File**.
2. Ievadiet faila nosaukumu un noklikšķiniet uz **Saglabāt**.
Fails tiek saglabāts.
Šo failu var importēt uz jūsu OPC servera lietojumprogrammu.

9.6

Kodētāju/dekodētāju statusa pārbaude.

Galvenais logs > izvēlnē **Hardware** > komanda **Device Monitor...** > dialoglodziņš **Device Monitor**

Visu aktivizēto kodētāju/dekodētāju statusu var pārbaudīt ierīču kokā.

Skatiet

- *Ierīču uzraudzības dialoglodziņš (aparātūras izvēlnē), lpp. 93*

9.7

SNMP pārraudzības konfigurēšana

Galvenais logs

Lai konfigurētu:

1. Izvēlnē **Settings** noklikšķiniet uz **SNMP Settings....**
Tiek atvērts dialoglodziņš **SNMP Settings**.
2. Norādiet vajadzīgos iestatījumus un noklikšķiniet uz **OK**.

Lai atspējotu SNMP GetRequest:

- ▶ Izdzēsiet lauka **SNMP GET port** saturu.
BVMS vairs neklausās SNMP GetRequest.

Skatiet

- *SNMP iestatījumu dialoglodziņš (iestatījumu izvēlnē), lpp. 95*

9.8

Atskaites izveide

Galvenais logs

Varat izveidot atskaites, kurās ir apkopota informācija par esošo konfigurāciju.

Atskaites izveide

1. Izvēlnē **Reports** noklikšķiniet uz vēlamās komandas.
Tiek atvērts atbilstošais dialoglodziņš.
2. Noklikšķiniet uz **CSV Export**.
3. Ievadiet jaunās atskaites ceļu un faila nosaukumu.
4. Atveriet CSV failu programmā Microsoft Excel vai citā izklājlapas programmā, lai skatītu tā saturu.

Skatiet

- *Dialoglodziņš Recording Schedules, lpp. 94*
- *Dialoglodziņš Task Schedules, lpp. 94*
- *Dialoglodziņš Cameras and Recording Parameters, lpp. 94*
- *Dialoglodziņš Stream Quality Settings, lpp. 94*

- *Dialoglodziņš Event Settings, lpp. 94*
- *Dialoglodziņš Compound Event Settings, lpp. 94*
- *Dialoglodziņš Alarm Settings, lpp. 94*
- *Dialoglodziņš Configured Users, lpp. 95*
- *Dialoglodziņš User Groups and Accounts, lpp. 95*
- *Dialoglodziņš Operating Permissions, lpp. 95*

10 Konfigurācijas piemēri

Šajā nodaļā ir piemēri par to, kā atlasītās ierīces konfigurēt BVMS.

10.1 Bosch ATM/POS tilta pievienošana



Šajā piemērā ir apraksts, kā iestatīt Bosch ATM/POS tiltu.

ATM/POS tilta konfigurēšana

1. Pārliecinieties, vai ierīce ir ieslēgta.
2. Lai konfigurētu ierīces IP adresi un apakštīkla masku, pievienojiet to pie datora COM porta ar RS232 kabeli (izmantojiet savienojumam paredzēto Bosch kabeli). Sīkāku informāciju skatiet Bosch ATM/POS tilta uzstādīšanas rokasgrāmatā.
3. Šajā datorā sāciet hipertermināļa sesiju (parasti: **Sākt > Programmas > Piederumi > Saziņa > Hiperterminālis**).
4. Ierakstiet sesijas nosaukumu un noklikšķiniet uz **OK**.
5. Atlasiet COM porta numuru un noklikšķiniet uz **OK**.
6. Ievadiet šādus COM porta iestatījumus:
 - 9600 biti/sek.;
 - 8 datu biti;
 - bez paritātes;
 - 1 stopbits;
 - aparatūras plūsmas vadība.
 Noklikšķiniet uz **OK**.
7. Nospiediet F1, lai parādītu ierīces sistēmas opciju izvēlni.
8. Ievadiet 1, lai iestatītu IP adresi un apakštīkla masku pēc nepieciešamības.
9. Portiem atstājiet noklusējuma iestatījumus:
 - port1: **4201**
 - port2: **4200**

ATM/POS tilta pievienošana BVMS

1. Izveidojiet ierīces savienojumu ar savu BVMS tīklu.
2. Startējiet Configuration Client.

3. Noklikšķiniet uz  **Devices**, izvērsiet Logical Tree, izvērsiet , ar peles labo





pogu noklikšķiniet uz , noklikšķiniet uz **Add Bosch ATM/POS-Bridge**.
Tiek atvērts dialoglodziņš **Add Bosch ATM/POS-Bridge**.

4. Ievadiet vajadzīgo nosaukumu un ievadiet iepriekš konfigurētos iestatījumus.
5. Noklikšķiniet uz cilnes **Inputs** un atlasiet nepieciešamās ieejas.

6. Noklikšķiniet uz , lai saglabātu iestatījumus.

7. Noklikšķiniet uz  **Events**.

8. Izvērsiet , izvērsiet **POS Bridge Input**, noklikšķiniet uz **Data Input**.
9. Sarakstā **Trigger Alarm** atlasiet **Always**, lai nodrošinātu, ka šis notikums vienmēr izraisa trauksmi. Ja vēlaties, lai notikums izraisītu trauksmi tikai noteiktā laika periodā, atlasiet grafiku.



10. Noklikšķiniet uz , lai saglabātu iestatījumus.
11. Noklikšķiniet uz  **Alarms**.
12. Konfigurējiet šim notikumam nepieciešamos trauksmes iestatījumus.
13. Noklikšķiniet uz , lai saglabātu iestatījumus, un noklikšķiniet uz , lai aktivizētu konfigurāciju.
14. Veiciet testu, lai pārbaudītu, vai trauksme darbojas, kā paredzēts.

10.2

Bosch Allegiant ievades trauksmes pievienošana

Kad Bosch Allegiant ierīce ir pievienota BVMS, ir jāpievieno Allegiant trauksmes ievades.

1. Ierīču kokā noklikšķiniet uz Allegiant ierīces ievadnes.
2. Noklikšķiniet uz cilnes **Inputs** un noklikšķiniet uz **Add Input**.
3. Pievienojiet nepieciešamās ieejas trauksmes.
4. Noklikšķiniet uz **Events**.
5. Notikumu kokā izvērsiet **Allegiant Devices**, izvērsiet **Allegiant Input** un noklikšķiniet uz **Input Closed** vai **Input Opened** (atkarībā no jūsu lietojumprogrammas).
6. Sarakstā **Trigger Alarm** atlasiet **Always**, lai nodrošinātu, ka notikums vienmēr izraisa trauksmi. Ja vēlaties, lai notikums izraisītu trauksmi tikai noteiktā laika periodā, atlasiet grafiku.

7. Noklikšķiniet uz , lai saglabātu iestatījumus, un noklikšķiniet uz , lai aktivizētu konfigurāciju.
8. Veiciet testu, lai pārbaudītu, vai trauksme darbojas, kā paredzēts.

10.3

2 Dinion IP kameru ar VRM ierakstīšanu pievienošana un konfigurēšana

Šajā sadaļā ir aprakstīts, kā pievienot 2 Dinion IP kameras VRM ierakstīšanas nolūkos, kā konfigurēt dažādus ierakstīšanas iestatījumus un kā šīm kamerām konfigurēt tiesu meklēšanu.

Priekšnosacījums:

VRM un iSCSI ierīces ir pareizi konfigurētas.

Tas nozīmē,

- ka VRM ierīce ir pievienota Device Tree.
- Šai VRM ir piešķirta iSCSI ierīce ar konfigurētu mērķi un LUN.

IP kameru pievienošana esošai VRM:

Galvenais logs >  **Devices** > Izvērst 

1. Ar peles labo pogu noklikšķiniet uz  un noklikšķiniet uz **Add Encoder**. Tiek atvērts dialoglodziņš **Add Encoder**.
2. Ievadiet IP kameras IP adresi un atlasiet šifrētāja veidu (Dinion IP). Noklikšķiniet uz **OK**. Atkārtojiet šo darbību otrai IP kamerai.

IP kameru pievienošana Logical Tree:



Galvenais logs > **Maps and Structure**

- ▶ Velciet kameras uz Logical Tree.



Lai mainītu kameras rekvizītus:



Galvenais logs > **Cameras and Recording** >  > cilne 

1. Kolonnā **Live Video** konfigurējiet tiešā displeja kvalitāti. Šīm ierīcēm var iestatīt tikai tiešo kvalitāti katrai kamerai neatkarīgi no grafika.
2. Norādiet atbilstošos iestatījumus citās kolonnās.

Kameru ierakstīšanas iestatījumu konfigurēšana

1. Noklikšķiniet uz grafika cilnes, piemēram, .
2. Kolonnā  noklikšķiniet uz šūnas un atlasiet atbilstīgo straumes kvalitāti.
3. Sadaļā **Continuous or Pre-alarm Recording** (kolonnā **Select**) atlasiet nepieciešamo ierakstīšanas režīmu.
Ja noklikšķināt uz **Pre-alarm**: noklikšķiniet uz kādas šūnas kolonnā **Duration**, lai atlasītu trausmes ierakstīšanas laiku pirms trausmes sekundēs.
4. Sadaļā **Alarm Recording** (kolonnā **Duration**) noklikšķiniet uz kādas šūnas un ievadiet nepieciešamo ierakstīšanas laiku.
5. Atkārtojiet iepriekšējās darbības, lai konfigurētu ierakstīšanas iestatījumus otrai kamerai.

Izvērstās meklēšanas iespējošana darbstacijā:



Galvenais logs > **Devices** > Izvērst 

1. Noklikšķiniet uz darbstacijas ikonas .
2. Noklikšķiniet uz cilnes **Settings**.
3. Noklikšķiniet, lai atlasītu izvēles rūtiņu **Enable Forensic Search**.

11 Globālās konfigurācijas klienta logi











Šajā nodaļā ir ietverta informācija par dažiem pamata lietojumprogrammas logiem, kas pieejami BVMS Configuration Client.





11.1 Konfigurācijas logs

Galvenais logs

Ļauj konfigurēt jūsu sistēmu. Rīkjostas pogas attēlo dažādas lapas, kas jākonfigurē, lai sistēma darbotos. To secība parāda konfigurācijas ieteicamo darbplūsmu.

- ▶ Noklikšķiniet uz koka vienuma, lai parādītu pieejamās rekvizītu lapas.

 <p>Devices</p>	Noklikšķiniet, lai parādītu Devices lapu ar visām ierīcēm, kas savienotas ar sistēmu.
 <p>Maps and Structure</p>	Noklikšķiniet, lai parādītu lapu Maps and Structure ar loģisko koku, ierīču koku un kartes.
 <p>Schedules</p>	Noklikšķiniet, lai parādītu Recording Schedules un Task Schedules lapu.
 <p>Cameras and Recording</p>	Noklikšķiniet, lai parādītu Cameras and Recording lapu ar kameras tabulu un visu kameru ierakstīšanas iestatījumiem.
 <p>Events</p>	Noklikšķiniet, lai parādītu Events lapu.
 <p>Alarms</p>	Noklikšķiniet, lai parādītu Alarms lapu.
 <p>User groups</p>	Noklikšķiniet, lai parādītu User groups lapu ar visiem lietotājiem.
	Noklikšķiniet, lai saglabātu pašreizējā loga mainītos iestatījumus.
	Noklikšķiniet, lai atjaunotu pašreizējā loga saglabātos iestatījumus.
	Noklikšķiniet, lai atvērtu dialoglodziņu Activate Configuration .

	Noklikšķiniet, lai izdzēstu atlasīto vienumu (nav pieejams katrā lapā).
	Noklikšķiniet, lai pārdēvētu atlasīto vienumu (nav pieejams katrā lapā).
	Noklikšķiniet, lai parādītu palīdzības informāciju pašreizējam logam.
	Noklikšķiniet, lai atsvaidzinātu stāvokļa informāciju visām ierīcēm (nav pieejams katrā lapā). Varat atsvaidzināt atsevišķas ierīces stāvokli: ar peles labo pogu noklikšķiniet uz ierīces un noklikšķiniet uz Refresh state . Piezīme. Ja jums ir liela sistēma ar konfigurētiem vairākiem tūkstošiem ierīču, stāvokļu atsvaidzināšanas process var ieilgt.

11.2

Izvēlnes komandas

Izvēlnes System komandas

Save Changes	Saglabā visas šajā lapā veiktās izmaiņas.
Undo All Changes on Page	Atjauno šīs lapas iestatījumus kopš pēdējās saglabāšanas.
Activation Manager...	Parāda dialoglodziņu Activation Manager .
Export Configuration...	Parāda dialoglodziņu Export Configuration File .
Import Configuration...	Parāda dialoglodziņu Import Configuration File .
Export Device Information for OPC...	Parāda dialoglodziņu, lai izveidotu konfigurācijas failu, kuru var importēt uz trešās puses pārvaldības sistēmu.
Exit	Notiek iziešana no programmas.

Izvēlnes Hardware komandas

Initial Device Scan...	Parāda dialoglodziņu Initial Device Scan .
Protect Devices with Default Password...	Parāda dialoglodziņu Protect Devices with Global Default Password .
Change device passwords...	Parāda dialoglodziņu Change device passwords .
Update device firmware...	Parāda dialoglodziņu Update device firmware .
Change device IP and network settings...	Parāda dialoglodziņu Change device IP and network settings .
Device Monitor...	Parāda dialoglodziņu Device Monitor .

Izvēlnes Tools komandas

Command Script Editor...	Parāda dialoglodziņu Command Script Editor
Resource Manager...	Parāda dialoglodziņu Resource Manager .
Sequence Builder...	Parāda dialoglodziņu Sequence Builder .
Resource Converter	Parāda dialoglodziņu Resource Converter , ja ir pieejami agrākie kartes resursi formātā DWF.
RRAS Configuration...	Parāda dialoglodziņu RRAS Configuration .
License Manager...	Parāda dialoglodziņu License Manager .
License Inspector...	Parāda dialoglodziņu License Inspector .

Izvēlnes Reports komandas

Recording Schedules...	Parāda Recording Schedules atskaites dialoglodziņu.
Scheduled Recording Settings...	Parāda Scheduled Recording Settings atskaites dialoglodziņu.
Task Schedules...	Parāda Task Schedules atskaites dialoglodziņu.
Cameras and Recording Parameters...	Parāda Cameras and Recording Parameters atskaites dialoglodziņu.
Stream Quality Settings...	Parāda Stream Quality Settings atskaites dialoglodziņu.
Event Settings...	Parāda Event Settings atskaites dialoglodziņu.
Compound Event Settings...	Parāda Compound Event Settings atskaites dialoglodziņu.
Alarm Settings...	Parāda Alarm Settings atskaites dialoglodziņu.
Configured Users...	Parāda Configured Users atskaites dialoglodziņu.
User Groups and Accounts...	Parāda User Groups And Accounts atskaites dialoglodziņu.
Device Permissions...	Parāda Device Permissions atskaites dialoglodziņu.
Operating Permissions...	Parāda Operating Permissions atskaites dialoglodziņu.
Configuration Permissions...	Parāda Configuration Permissions atskaites dialoglodziņu.
User Group Permissions...	Parāda User Group Permissions atskaites dialoglodziņu.
Security Settings...	Parāda Security Settings atskaites dialoglodziņu.
Bypassed devices...	Parāda Bypassed devices atskaites dialoglodziņu.

Izvēlnes Settings komandas

Alarm Settings...	Parāda dialoglodziņu Alarm Settings .
SNMP Settings...	Parāda dialoglodziņu SNMP Settings .

Set Recording Qualities...	Parāda dialoglodziņu Stream Quality Settings .
Options...	Parāda dialoglodziņu Options .
Remote Access Settings...	Parāda dialoglodziņu Remote Access Settings .

Izvēlnes Help komandas

Display help	Parāda BVMS lietojumprogrammas palīdzību.
About...	Parāda dialoglodziņu ar informāciju par instalēto sistēmu, piemēram, versijas numuru.

11.3 Aktivācijas pārvaldnieka dialoglodziņš (sistēmas izvēlne)

Galvenais logs > izvēlne **System** > komanda **Activation Manager...**

Varat aktivizēt pašreizējo konfigurāciju vai veikt atriti uz iepriekšējo konfigurāciju.

Activation Manager ✕

 Please select the configuration you want to activate. If you activate an older configuration, the system will perform a rollback and the newer configurations will be removed.

Date & Time	User	Description
Working Copy		
● 5/7/2019 4:11:26 AM	TECHDOC-02 : SYSTEM	Added event type data to configuration (BVMS version 10.0.0.701)
5/7/2019 4:10:55 AM	TECHDOC-02 : SYSTEM	Migrated to Version: 10.0.0.701
4/29/2019 9:22:23 AM	TECHDOC-02 : admin	
4/27/2019 4:18:21 AM	TECHDOC-02 : SYSTEM	Migrated to Version: 10.0.0.665
4/26/2019 4:40:24 PM	TECHDOC-02 : admin	
4/25/2019 4:14:54 AM	TECHDOC-02 : SYSTEM	Added event type data to configuration (BVMS version 10.0.0.661)
4/25/2019 4:14:16 AM	TECHDOC-02 : SYSTEM	Migrated to Version: 10.0.0.661
4/23/2019 3:42:19 PM	TECHDOC-02 : admin	
4/19/2019 4:18:47 AM	TECHDOC-02 : SYSTEM	Migrated to Version: 10.0.0.650
4/17/2019 2:32:48 PM	TECHDOC-02 : admin	
↕ 4/17/2019 2:32:12 PM	TECHDOC-02 : admin	Configuration file created: 'C:\Users\bet1grb\Desktop\BoschVMS.zip'
4/11/2019 4:54:37 PM	TECHDOC-02 : admin	
4/9/2019 4:23:05 PM	TECHDOC-02 : admin	

↕ Exported configuration ● Currently active configuration
↕ Imported configuration ⬇ Rollback: This configuration will be removed after activation

Activate Cancel

Activate

Noklikšķiniet, lai atvērtu dialoglodziņu **Activate Configuration**.

Skatiet

- *Darba konfigurācijas aktivizēšana, lpp. 76*
- *Konfigurācijas aktivizēšana, lpp. 77*

11.4 Konfigurācijas aktivizēšanas dialoglodziņš (sistēmas izvēlne)



Galvenais logs >

Ļauj ierakstīt aprakstu aktivizējamai konfigurācijas darba kopijai.

Set Delayed Activation time

Noklikšķiniet, lai atlasītu aizkavētas aktivizācijas laiku.

Force activation for all Operator Clients

Ja atzīmēts, katra Operator Client darbstacija tiek automātiski restartēta, lai aktivizētu jauno konfigurāciju. Lietotājs nevar noraidīt jauno konfigurāciju.

Ja nav atzīmēts, katrā Operator Client darbstacijā uz dažām sekundēm tiek atvērts dialoglodziņš. Lietotājs var noraidīt vai apstiprināt jauno konfigurāciju. Ja dažas sekundes nenotiek lietotāja darbība, dialoglodziņš tiek aizvērts. Šādā gadījumā jaunā konfigurācija netiek apstiprināta.

Configure RRAS service before Activation

Pieejams tikai tad, ja ir iespējota opcija **Enable Port Mapping** dialoglodziņā **Remote Access Settings**.

Ja šī iespēja ir atzīmēta, pirms aktivizācijas tiek atvērts dialoglodziņš **RRAS Configuration**.

Skatiet

– *Darba konfigurācijas aktivizēšana, lpp. 76*

11.5 Sākotnējās ierīču skenēšanas dialoglodziņš (aparātūras izvēlne)

Galvenais logs > izvēlne **Hardware** > komanda **Initial Device Scan...**

Parāda ierīces, kurām ir dublētas IP adreses vai noklusējuma IP adrese (192.168.0.1).

Ļauj mainīt šādas IP adreses un apakštīkla maskas.

Pirms mainīt IP adresi, jāievada pareizā apakštīkla maska.

11.6 Ierīču aizsargāšana ar vispārējo noklusējuma paroli – dialoglodziņš (aparātūras izvēlne)

Galvenais logs > izvēlne **Hardware** > komanda **Protect Devices with Default Password...**
vai



Galvenais logs >

Šis dialoglodziņš tiek parādīts, ja aktivizācija kavējas un konfigurācijā ir ar parolēm neaizsargātas ierīces. Tas ļauj uzstādīt vispārējo noklusējuma paroli, kas attiecas uz visām ietekmētajām ierīcēm.

Refresh States

Noklikšķiniet, lai vēlreiz pārbaudītu, vai tīklā nav ierīču, kas nav aizsargātas ar paroli.

Global default password

Ierakstiet paroli, ko izmantot visām pašlaik ar paroli neaizsargātajām ierīcēm.

Show passwords

Noklikšķiniet, lai visas paroles šajā dialogā padarītu redzamas.

Enforce password protection on activation

Noklikšķiniet, lai atzīmētu šo izvēles rūtiņu. Ja iespējota, vispārējā noklusējuma parole tiek uzstādīta visām ierīcēm, kas nav aizsargātas ar paroli.

Apply

Noklikšķiniet, lai lietu vispārējo noklusējuma paroli.

Tiek atvērts dialoglodziņš **Paroļu maiņa**. Sarakstā tiek norādītas paroļu izmaiņas.



Lai aizvērtu, noklikšķiniet **OK**.

Ja sākat ar konfigurācijas aktivizāciju, tiek rādīts dialoglodziņš. **Activation Manager**.

Skatiet

– *Darba konfigurācijas aktivizēšana, lpp. 76*

11.7**Ierīču paroļu mainīšanas dialoglodziņš**

Galvenais logs >  **Devices** >  **Change device passwords** > **Change device passwords** dialoglodziņš

vai

Galvenais logs > izvēlne **Hardware** > komanda **Change device passwords...** > dialoglodziņš **Change device passwords**



Noklikšķiniet, lai atsvaidzinātu stāvokļa informāciju visām ierīcēm. Varat atsvaidzināt atsevišķas ierīces stāvokli: ar peles labo pogu noklikšķiniet uz ierīces un noklikšķiniet uz **Refresh state**.

Piezīme. Ja jums ir liela sistēma ar konfigurētiem vairākiem tūkstošiem ierīču, stāvokļu atsvaidzināšanas process var ieilgt.





Noklikšķiniet, lai uzreiz atlasītu visas pieejamās ierīces.

Show passwords

Atzīmējiet izvēles rūtiņu, ja vēlaties, lai konfigurētās paroles tiktu parādītas lasāmā formā.

Ievadiet virkni un nospiediet taustiņu ENTER, lai filtrētu parādītos vienumus. Tiek parādīti tikai vienumi, kas satur virkni un to atbilstīgos vecākvienumus (tikai kokos). Tiek nodrošināts filtrēto vienumu skaits un vienumu kopskaits.

Aktīvs filtrs tiek norādīts ar . Lai virknes atrastu precīzi, ietveriet tās pēdējās; piemēram, ar "Camera 1" tiek precīzi filtrētas kameras ar šo nosaukumu, nevis camera 201.

Lai atceltu filtrēšanu, noklikšķiniet uz .

Piezīme. Tikai tad, ja ir atzīmēta izvēles rūtiņa **Show passwords**, var meklēt arī paroles.

Tabula ļauj iestatīt šādus pieejamo IP ierīču rekvizītus:

- Pakalpojuma parole
- Lietotāja parole
- Tiešraides parole
- Galamērķa parole

Lai paroli mainītu IP ierīcēm:

1. Atlasiet nepieciešamo ierīci.
2. Ar peles labo pogu noklikšķiniet uz atlasītās ierīces un noklikšķiniet uz **Edit password...**
Tiek atvērts dialoglodziņš **Paroļu maiņa**.
3. Atlasiet nepieciešamo paroles veidu.
4. Ievadiet jauno paroli.
5. Noklikšķiniet uz **OK**.
Jaunā parole tiek atjaunināta atlasītajā ierīcē.

Lai izmaiņas veiktu vairākām ierīcēm:

Skatīt *Vairāku kodētāju/dekodētāju konfigurēšana, lpp. 201*.

11.8**Ierīču aparātprogrammatūras atjaunināšanas dialoglodziņš (aparātūras izvēlne)**

Galvenais logs > izvēlne **Hardware** > komanda **Update device firmware...** > dialoglodziņš **Update device firmware**



Noklikšķiniet, lai atsvaidzinātu stāvokļa informāciju visām ierīcēm. Varat atsvaidzināt atsevišķas ierīces stāvokli: ar peles labo pogu noklikšķiniet uz ierīces un noklikšķiniet uz **Refresh state**.

Piezīme. Ja jums ir liela sistēma ar konfigurētiem vairākiem tūkstošiem ierīču, stāvokļu atsvaidzināšanas process var ieilgt.



Noklikšķiniet, lai uzreiz atlasītu visas pieejamās ierīces.



Noklikšķiniet, lai atjauninātu aparātprogrammatūras versiju.



Ievadiet virkni un nospiediet taustiņu ENTER, lai filtrētu parādītos vienumus. Tiek parādīti tikai vienumi, kas satur virkni un to atbilstīgos vecākvienumus (tikai kokos). Tiek nodrošināts filtrēto vienumu skaits un vienumu kopskaits.

Aktīvs filtrs tiek norādīts ar **X**. Lai virknes atrastu precīzi, ietveriet tās pēdējās; piemēram, ar "Camera 1" tiek precīzi filtrētas kameras ar šo nosaukumu, nevis camera 201.

Lai atceltu filtrēšanu, noklikšķiniet uz **X**.

Lai atjauninātu aparātprogrammatūras versiju:

1. Atlasiet nepieciešamo ierīci.
2. Noklikšķiniet uz **Update Firmware**.
Tiek atvērts Configuration Client informācijas logs.
3. Noklikšķiniet uz **OK**.
Tiek atvērts failu pārlūks.
4. Atlasiet atjauninājuma failu.

5. Noklikšķiniet uz **Open**.
Tiek atvērts logs **Firmware Upload Status**.
6. Noklikšķiniet uz , lai sāktu augšupielādi.
7. Noklikšķiniet uz **Close**.
Aparātprogrammatūra ir atjaunināta.

Lai izmaiņas veiktu vairākām ierīcēm:

Skatīt *Vairāku kodētāju/dekodētāju konfigurēšana, lpp. 201*.

11.9

Ierīču IP un tīkla iestatījumu mainīšanas dialoglodziņš (aparātūras izvēlne)

Galvenais logs > izvēlne **Hardware** > komanda **Change device IP and network settings...** > dialoglodziņš **Change device IP and network settings**



Noklikšķiniet, lai atsvaidzinātu stāvokļa informāciju visām ierīcēm. Varat atsvaidzināt atsevišķas ierīces stāvokli: ar peles labo pogu noklikšķiniet uz ierīces un noklikšķiniet uz **Refresh state**.

Piezīme. Ja jums ir liela sistēma ar konfigurētiem vairākiem tūkstošiem ierīču, stāvokļu atsvaidzināšanas process var ieilgt.



Noklikšķiniet, lai uzreiz atlasītu visas pieejamās ierīces.

Ievadiet virkni un nospiediet taustiņu ENTER, lai filtrētu parādītos vienumus. Tiek parādīti tikai vienumi, kas satur virkni un to atbilstīgos vecākvienumus (tikai kokos). Tiek nodrošināts filtrēto vienumu skaits un vienumu kopskaits.

Aktīvs filtrs tiek norādīts ar **X**. Lai virknes atrastu precīzi, ietveriet tās pēdējās; piemēram, ar "Camera 1" tiek precīzi filtrētas kameras ar šo nosaukumu, nevis camera 201.

Lai atceltu filtrēšanu, noklikšķiniet uz **X**.

Tabula ļauj iestatīt šādus pieejamo IP ierīču rekvizītus:

- Displeja nosaukums
- IP adrese
- Apakštīkla maska
- Vārtejas IP



Ievērošanai!

Komandu izmantošanas vietā varat ievadīt atbilstīgos iestatījumus obligātajā laukā.

Lai iestatītu displeja nosaukumu IP ierīcēm:

1. Atlasiet nepieciešamo ierīci.

2. Ar peles labo pogu noklikšķiniet uz atlasītās ierīces un noklikšķiniet uz **Set Display Names....** Tiek atvērts dialoglodziņš **Set Display Names**.
3. Laukā **Start with:** ierakstiet pirmo virkni.
4. Noklikšķiniet uz **Calculate**. Laukā **End with:** tiek parādīta atlasītās ierīces diapazona pēdējā virkne.
5. Noklikšķiniet uz **OK**.
6. Dialoglodziņā **Change device IP and network settings** noklikšķiniet uz **Apply**. Atlasītajā ierīcē tiek atjaunināts aprēķinātais nosaukums.

Dialoglodziņš Set display names

Start with:

Ierakstiet pirmo nosaukumu.

End with:

Parāda atlasīto ierīču pēdējo nosaukumu pēc noklikšķināšanas uz **Calculate**.

Calculate

Noklikšķiniet, lai aprēķinātu displeja nosaukumu diapazonu atlasītajām ierīcēm.

Lai iestatītu IP adresi IP ierīcēm:

1. Atlasiet nepieciešamo ierīci.
2. Ar peles labo pogu noklikšķiniet uz atlasītās ierīces un noklikšķiniet uz **Set IP Addresses....** Tiek atvērts dialoglodziņš **Set IP Addresses**.
3. Laukā **Start with:** ierakstiet pirmo IP adresi.
4. Noklikšķiniet uz **Calculate**. Laukā **End with:** tiek parādīta atlasītās ierīces diapazona pēdējā IP adrese.
5. Noklikšķiniet uz **OK**.
6. Dialoglodziņā **Change device IP and network settings** noklikšķiniet uz **Apply**. Atlasītajā ierīcē tiek atjaunināta jaunā IP adrese.

Set IP addresses dialoglodziņš

Start with:

Ierakstiet pirmo IP adresi.

End with:

Parāda atlasīto ierīču pēdējo IP adresi pēc noklikšķināšanas uz **Calculate**.

Calculate

Noklikšķiniet, lai aprēķinātu IP adrešu diapazonu atlasītajām ierīcēm.

Lai iestatītu apakštīkla masku/vārtejas ID IP ierīcēm:

1. Noklikšķiniet nepieciešamajā laukā.
2. Ievadiet atbilstīgo vērtību.
3. Noklikšķiniet uz **Apply**.
Jaunā vērtība tiek atjaunināta atlasītajā ierīcē.

Apply

Noklikšķiniet, lai konfigurētu ierīces ar ievadītajām vērtībām, neaizverot dialoglodziņu.

Lai izmaiņas veiktu vairākām ierīcēm:

Skatīt *Vairāku kodētāju/dekodētāju konfigurēšana, lpp. 201*.

11.10 Ierīču uzraudzības dialoglodziņš (aparatūras izvēlne)

Galvenais logs > izvēlne **Hardware** > komanda **Device Monitor...** > dialoglodziņš **Device Monitor**

Ļauj pārbaudīt statusu ierīču kokā esošajiem kodētājiem/dekodētājiem, kas ir aktīvi jūsu BVMS.

Display Name

Ierīces nosaukums, kas ir konfigurēts BVMS.

Network Address

Ierīces IP adrese.

State

Tiek parādīti šādi stāvokļi:

- **Configured:** šīs ierīces konfigurācija ir aktivizēta.
- **Configuration mismatch:** šīs ierīces konfigurācija nav aktivizēta.
- **Unknown:** stāvoklis nav nosakāms.
- **Not Connected:** nav savienojuma.

Last Check

Datums un laiks, kad sākās dialogs un tika veikta pārbaude. Kamēr dialoglodziņš redzams, ierīces netiek pārbaudītas.

Skatiet

- *Kodētāju/dekodētāju statusa pārbaude., lpp. 79*

11.11 Licenču pārbaudīšanas dialoglodziņš (rīku izvēlne)

Galvenais logs > izvēlne **Tools** > komanda **License Inspector...** > dialoglodziņš **License Inspector**

Varat pārbaudīt, vai instalēto BVMS licenču skaits nepārsniedz nopirkto licenču skaitu.

11.12 Licenču pārvaldības dialoglodziņš (rīku izvēlne)

Galvenais logs > izvēlne **Tools** > komanda **License Manager...**

Varat licencēt pasūtīto BVMS pakotni un to jaunināt ar papildu līdzekļiem.

Base Packages

Tiek parādītas pieejamās pamata pakotnes.

Type Number

Tiek parādīts atlasītās pakotnes komerciālā tipa numurs (CTN), līdzeklis vai paplašinājums.

Status

Tiek parādīts licencēšanas statuss (ja pieejams).

Optional Features

Tiek parādīti pieejamie līdzekļi.

Expansion

Tiek parādīti pieejamie paplašinājumi un to skaits. Lai mainītu skaitu, norādiet pa labi no izvēles rūtiņas un noklikšķiniet uz augšupvērstās vai lejupvērstās bultiņas.

Activate

Noklikšķiniet, lai atvērtu dialoglodziņu **License Activation**.

Import Bundle Info

Noklikšķiniet, lai importētu XML failu, kurā ir no Bosch saņemtā saišķa informācija.

Add New Package

Noklikšķiniet, lai atvērtu dialoglodziņu, kurā atlasīt jaunu licences failu.

Skatiet

– *Programmatūras licenču aktivizēšana, lpp. 59*

11.13 Atskaišu dialoglodziņi (atskaišu izvēlne)

Šajā sadaļā aplūkoti visi konfigurācijas atskaitēm pieejamie dialoglodziņi.

Skatiet

– *Atskaites izveide, lpp. 79*

11.13.1 Dialoglodziņš Recording Schedules

Galvenais logs > izvēlne **Reports** > komanda **Recording Schedules...**

Konfigurēto ierakstu grafiku saraksts.

- ▶ Noklikšķiniet uz **CSV Export**, lai saglabātu visu šī dialoglodziņa informāciju CSV failā.

11.13.2 Plānoto ierakstu iestatījumu dialoglodziņš

Galvenais logs > izvēlne **Reports** > komanda **Scheduled Recording Settings...**

Konfigurēto plānoto ierakstu iestatījumu saraksti.

- ▶ Noklikšķiniet uz **CSV Export**, lai saglabātu visu šī dialoglodziņa informāciju CSV failā.

11.13.3 Dialoglodziņš Task Schedules

Galvenais logs > izvēlne **Reports** > komanda **Task Schedules...**

Konfigurēto uzdevumu grafiku saraksts.

- ▶ Noklikšķiniet uz **CSV Export**, lai saglabātu visu šī dialoglodziņa informāciju CSV failā.

11.13.4 Dialoglodziņš Cameras and Recording Parameters

Galvenais logs > izvēlne **Reports** > komanda **Cameras and Recording Parameters...**

Kameras tabulā un ierakstīšanas tabulā konfigurēto ierakstīšanas parametru saraksts.

- ▶ Noklikšķiniet uz **CSV Export**, lai saglabātu visu šī dialoglodziņa informāciju CSV failā.

11.13.5 Dialoglodziņš Stream Quality Settings

Galvenais logs > izvēlne **Reports** > komanda **Stream Quality Settings...**

Visu kameru konfigurēto straumes kvalitātes iestatījumu saraksts.

- ▶ Noklikšķiniet uz **CSV Export**, lai saglabātu visu šī dialoglodziņa informāciju CSV failā.

11.13.6 Dialoglodziņš Event Settings

Galvenais logs > izvēlne **Reports** > komanda **Event Settings...**

Saraksts ar noteikumiem, kuriem ir konfigurēts trauksmes aktivizēšanas grafiks.

- ▶ Noklikšķiniet uz **CSV Export**, lai saglabātu visu šī dialoglodziņa informāciju CSV failā.

11.13.7 Dialoglodziņš Compound Event Settings

Galvenais logs > izvēlne **Reports** > komanda **Compound Event Settings...**

Visu salikto notikumu saraksts.

- ▶ Noklikšķiniet uz **CSV Export**, lai saglabātu visu šī dialoglodziņa informāciju CSV failā.

11.13.8 Dialoglodziņš Alarm Settings

Galvenais logs > izvēlne **Reports** > komanda **Alarm Settings...**

Visu konfigurēto trauksmju iestatījumu saraksts, tostarp dialoglodziņā **Alarm Options** pieejamie iestatījumi.

- ▶ Noklikšķiniet uz **CSV Export**, lai saglabātu visu šī dialoglodziņa informāciju CSV failā.

11.13.9 Dialoglodziņš Configured Users

Galvenais logs > izvēlne **Reports** > komanda **Configured Users...**

Saraksts ar lietotājiem, kuriem ir atļauts pieteikties sistēmā.

- ▶ Noklikšķiniet uz **CSV Export**, lai saglabātu visu šī dialoglodziņa informāciju CSV failā.

11.13.10 Dialoglodziņš User Groups and Accounts

Galvenais logs > izvēlne **Reports** > komanda **User Groups and Accounts...**

Konfigurēto lietotāju grupu un duālās autorizācijas grupu saraksts.

- ▶ Noklikšķiniet uz **CSV Export**, lai saglabātu visu šī dialoglodziņa informāciju CSV failā.

11.13.11 Dialoglodziņš Device Permissions

Galvenais logs > izvēlne **Reports** > komanda **Device Permissions...**

Katras lietotāju grupas konfigurēto ierīču lietošanas atļauju saraksts.

- ▶ Noklikšķiniet uz **CSV Export**, lai saglabātu visu šī dialoglodziņa informāciju CSV failā.

11.13.12 Dialoglodziņš Operating Permissions

Galvenais logs > izvēlne **Reports** > komanda **Operating Permissions...**

Katras lietotāju grupas Operator Client lietošanas atļauju saraksts.

- ▶ Noklikšķiniet uz **CSV Export**, lai saglabātu visu šī dialoglodziņa informāciju CSV failā.

11.14 Trauksmju iestatījumu dialoglodziņš (iestatījumu izvēlne)

Skatiet *Dialoglodziņš Alarm Settings, lpp. 275* papildinformāciju.

11.15 SNMP iestatījumu dialoglodziņš (iestatījumu izvēlne)

Galvenais logs > izvēlne **Settings** > komanda **SNMP Settings...**

Ļauj konfigurēt SNMP pārraudzību šajā Management Server datorā. Jūs norādāt, kuram notikumam paredzēts SNMP slazds, un papildu informāciju par sistēmu un IP adreses datoriem, kuriem paredzēts saņemt SNMP slazdus no BVMS.

Serveris nosūta SNMP slazdus, kad notiek notikumi. Šos slazdus var saņemt ar Configuration Client SNMP uztvērēju, izmantojot rīku **SNMP Trap Logger**. Var izmantot arī citu programmatūru, kas ļauj saņemt SNMP slazdus.

SNMP aģents, ko izmanto BVMS, atbalsta SNMP GetRequest. Kad SNMP vadības programmatūra (piemēram, iReasoning MIB Browser) nosūta SNMP GetRequest uz BVMS Management Server, Management Server sūta atbilstošu atbildes ziņojumu.

MIB fails atrodas šādā failā:

```
<installation_directory>\Bosch\VMS\bin\BVMS.mib
```

Tiek atbalstītas tikai SNMPv1 and v2 versijas.

Piezīme. Versijas SNMPv1 un SNMPv2 nav pilnībā saderīgas. Tādēļ iesakām nelietot SNMPv1 kopā ar SNMPv2.

SNMP GET port

Ievadiet SNMP GetRequest porta numuru. Tas ir ports, kur SNMP aģents no BVMS Management Server gaida SNMP GetRequest.

Piezīme. BVMS neizmanto standarta porta numuru 161 SNMP GetRequest, jo pastāv iespēja, ka šo portu izmanto SNMP aģents datorā, kurā instalēts BVMS Management Server.

Noklusējuma vērtība ir 12544.

System contact

Ierakstiet BVMS kontaktinformāciju. Šo informāciju var iegūt ar SNMP GetRequest, izmantojot OID .1.3.6.1.2.1.1.4.

System description

Ievadiet savas BVMS aprakstu. Šo informāciju var iegūt ar SNMP GetRequest, izmantojot OID .1.3.6.1.2.1.1.5.

System location

Ievadiet savas BVMS atrašanās vietu. Šī virkne norāda servera datora fizisko atrašanās vietu, piemēram, ēku, telpas numuru, plaukta numuru un tamlīdzīgi.

Šo informāciju var iegūt ar SNMP GetRequest, izmantojot OID .1.3.6.1.2.1.1.6.

Trap Receivers

Ievadiet tā datora IP adresi, uz kuru paredzēts sūtīt BVMS SNMP slazdus.

Trap Filter

Noklikšķiniet, lai notikumu kokā atlasītu notikumus nosūtīto SNMP slazdu filtrēšanai.

Skatiet

– *SNMP pārraudzības konfigurēšana, lpp. 79*

11.16**Opciju dialoglodziņš (iestatījumu izvēlne)**

Galvenais logs > **Settings** izvēlne > **Options...** komanda

Language

Ļauj konfigurēt jūsu Configuration Client valodu. Atlasot **System Language**, tiek izmantota jūsu Windows instalācijas valoda.

Šis iestatījums ir iespējots pēc Configuration Client restartēšanas.

Scan Options

Ļauj konfigurēt to, vai ir iespējams meklēt ierīces atbilstošajā apakštilklā vai visā apakštilklā.

Monitoru grupas (MG) iestatījumi

Iespējams konfigurēt tā, lai lietotāji varētu kontrolēt visas monitoru grupas katrā BVMS klienta datorā. Pēc tam šis dators nav jākonfigurē kā darbstacija Device Tree.

Šis iestatījums ir iespējots pēc konfigurācijas aktivizēšanas.

Decoders automatically select the stream when connecting to camera

Ļauj konfigurēt, ka visiem dekodētājiem sistēmā jāizmanto saderīga straume un tai nav obligāti jābūt tiešraides straumei.

Šis iestatījums ir iespējots pēc konfigurācijas aktivizēšanas.

Logbook Configuration

Ļauj konfigurēt savienojuma virkni žurnāla datubāzei.

**Ievērošanai!**

Mainiet šo virkni tikai tad, ja vēlaties konfigurēt attālu SQL serveri žurnālam, un tikai tad, ja pārzināt SQL servera tehnoloģiju.

Ļauj definēt ievadņu maksimālo glabāšanas laiku žurnālā. Pēc definētā glabāšanas laika ievadnes tiek automātiski dzēstas.

Šis iestatījums ir iespējots pēc konfigurācijas aktivizēšanas.

Advanced State Display**Disable hot spot coloring in maps**

Ļauj konfigurēt mirgojošu karstvietu atspējošanu kartēs.

Enable advanced state display (hot spot coloring in maps depending on state)

Varat konfigurēt visus statusa notikumus tā, lai, rodoties konfigurētajam notikumam, attiecīgā notikuma ierīču karstvietas tiktu rādītas ar fona krāsu un mirgojošas.

Enable advanced alarm display (hotspot coloring in maps depending on alarm)

Ļauj konfigurēt visas trauksmes tā, lai, rodoties konfigurētajai trauksmei, attiecīgās trauksmes ierīču karstvietas tiktu rādītas fona krāsā un mirgojošas.

Statusa displeja papildu konfigurēšana ir iespējama pēc konfigurācijas saglabāšanas.

Karstvietas tiek rādītas kartē Operator Client pēc tam, kad ir aktivizēta konfigurācija.

Automatic Logoff

Enforce automatic logoff of Configuration Client after this time of inactivity

Ļauj konfigurēt Configuration Client automātisko atslēgšanos. Configuration Client veiks atslēgšanos pēc konfigurētā laika perioda.

Izmaiņas konfigurācijas lapās tālāk norādītajam ierīcēm lapā **Devices** netiek saglabātas automātiski, un tās tiek zaudētas pēc atslēgšanās bezdarbības dēļ.

- Kodētāji
- Dekodētāji
- VRM ierīces
- iSCSI ierīces
- VSG ierīces

Visas pārējās rindā gaidošās konfigurācijas izmaiņas tiek saglabātas automātiski.

Piezīme. Izmaiņas dialoglodziņos, kas netika apstiprinātas, klikšķinot uz **OK**, netiek saglabātas. Šis iestatījums ir iespējots pēc konfigurācijas aktivizēšanas.

Allow multiple logons with the same user name

Varat konfigurēt BVMS SDK, BVMS tīmekļa klienta, BVMS mobilās aplikācijas vai Operator Client lietotāja iespēju veikt vairākas sinhronas pieteikšanās ar vienu un to pašu lietotājvārdu.

Global iSCSI connection password (CHAP password):

Ierakstiet iSCSI CHAP paroli, kas ir nepieciešama, lai autentificētu iSCSI krātuves ierīci un iespējot tiešu atskaņošanu no iSCSI.

Piezīme. iSCSI CHAP parolei jābūt vienādai ar visas sistēmas CHAP paroli.

Skatīt *System-wide CHAP password*, lpp. 151

Show password

Noklikšķiniet, lai ievadot tiktu rādīta parole. Uzmanieties, lai neviens neredzētu šo paroli.

Skatiet

- *System-wide CHAP password*, lpp. 151

11.17

Attālās piekļuves iestatījumu dialoglodziņš (iestatījumu izvēlne)

Galvenais logs > **Settings** izvēlne > **Remote Access Settings...** komanda

Varat konfigurēt porta kartēšanu attālai piekļuvei.

Pievienojiet vienu vai vairākus portu diapazonus. BVMS automātiski piešķir katru konfigurētās ierīces privāto IP adresi citam šo diapazonu publiskā porta numuram.

Maršrutētājā, kas jūsu privāto tīklu savieno ar publisko tīklu, konfigurējiet tā paša porta kartēšanu. Pēc tam maršrutētājs pārsūta katru paketi ar publisku porta numuru no publiskā tīkla uz privātu IP adresi un porta numuru. Šim publiskā porta numuram porta kartēšanas tabulā ir konfigurēta privāta IP adrese un porta numurs.

**Ievērošanai!**

Turklāt maršrutētājā ir manuāli jākonfigurē porta pārsūtīšana atbilstoši iestatījumiem portu kartēšanas tabulā.

Enable Port Mapping

Noklikšķiniet, lai iespējotu/atspējotu porta kartēšanu.

Add

Noklikšķiniet, lai sarakstā **Port Ranges** pievienotu porta diapazonu.

Edit

Noklikšķiniet, lai sarakstā **Port Ranges** mainītu atlasīto ievadni.

Remove

Noklikšķiniet, lai sarakstā **Port Ranges** noņemtu atlasīto ievadni.

Private IP address (for access within the LAN)

Atlasiet sava Management Server vietējā tīkla adaptera privāto IP adresi.

Public network address (IP address or DNS name, for access from external, e.g. via Internet)

Ievadiet šī privātā tīkla publisko tīkla adresi. Attālais Configuration Client piesakās ar šo publiskā tīkla adresi, lai piekļūtu šī Management Server ierīcēm.

Show Port Mapping...

Noklikšķiniet, lai atvērtu dialoglodziņu **Port Mapping Table**.

Skatiet

– *Attālā piekļuve, lpp. 56*

11.17.1**Tabulas Port Mapping dialoglodziņš**

Galvenais logs > izvēlne **Settings** > komanda **Remote Access Settings...** > poga **Show Port Mapping...** > dialoglodziņš **Port Mapping Table**

Parāda porta kartēšanu jūsu BVMS konfigurēto ierīču IP adresēm.

Tabulu var iekopēt starpliktuvē un pievienot ierakstus, ko nepārvalda BVMS.

Copy to Clipboard

Noklikšķiniet, lai kartēšanas tabulu iekopētu starpliktuvē. Tas palīdz izveidot konfigurācijas skriptu porta kartēšanai maršrutētājā (piemēram, RRAS pakalpojums).

Protocol

Parāda šai ierīcei privātajā tīklā izmantoto protokolu.

Vērtību var manuāli mainīt.

Private Port

Parāda šai ierīcei privātajā tīklā izmantoto privāto porta numuru.

Vērtību var manuāli mainīt.

Public Port

Parāda publisko porta numuru, ko izmanto Operator Client no publiskiem tīkliem, lai piekļūtu šai ierīcei.

Vērtību var manuāli mainīt.

Fixed

Noklikšķiniet, lai atzīmētu manuāli piešķirta porta numura labošanu.

Noklikšķiniet, lai noņemtu atzīmi no porta numura automātiskās piešķiršanas.

12

Ierīču lapa



Galvenais logs > **Devices**

Parāda vienumu Device Tree un konfigurācijas lapas.

Vienumu skaits zem ievadnes tiek parādīts kvadrātiekvās.

Varat konfigurēt pieejamās ierīces, piemēram, mobilos videopakalpojumus, ONVIF kodētājus, Bosch Video Streaming Gateway ierīces, kodētājus, dekodētājus, VRM, vietējās atmiņas kodētājus, analogās matricas vai perifērās ierīces, piemēram, ATM / POS tiltus.

Piezīme:

Ierīces tiek parādītas kokā un grupētas pēc fiziskās tīkla struktūras un ierīču kategorijām.

Video avoti, piemēram, kodētāji, tiek grupēti pie VRM. Digitālie video rakstītāji, piemēram, DiBos, ir uzskaitīti atsevišķi.



Ievadiet virkni un nospiediet taustiņu ENTER, lai filtrētu parādītos vienumus. Tiek parādīti tikai vienumi, kas satur virkni un to atbilstīgos vecākvienumus (tikai kokos). Tiek nodrošināts filtrēto vienumu skaits un vienumu kopskaits.

Aktīvs filtrs tiek norādīts ar **X**. Lai virknes atrastu precīzi, ietveriet tās pēdējās; piemēram, ar "Camera 1" tiek precīzi filtrētas kameras ar šo nosaukumu, nevis camera 201.

Lai atceltu filtrēšanu, noklikšķiniet uz **X**.

► Noklikšķiniet uz koka vienuma, lai parādītu atbilstīgo lapu.

12.1

Ierīču paroli mainīšanas dialoglodziņš (aparātūras izvēlne)



Galvenais logs > **Devices** >  **Change device passwords** > **Change device passwords** dialoglodziņš

vai

Galvenais logs > izvēlne **Hardware** > komanda **Change device passwords...** > dialoglodziņš **Change device passwords**

Lai paroli mainītu IP ierīcēm:

1. Atlasiet nepieciešamo ierīci.
2. Ar peles labo pogu noklikšķiniet uz atlasītās ierīces un noklikšķiniet uz **Edit password...**
Tiek atvērta dialoglodziņš **Paroli maiņa**.
3. Atlasiet nepieciešamo paroles veidu.
4. Ievadiet jauno paroli.
5. Noklikšķiniet uz **OK**.

Jaunā parole tiek atjaunināta atlasītajā ierīcē.

Papildinformāciju skatiet šeit: *Ierīču paroli mainīšanas dialoglodziņš, lpp. 89.*

Lai izmaiņas veiktu vairākām ierīcēm:

Skatīt *Vairāku kodētāju/dekodētāju konfigurēšana, lpp. 201.*

Skatiet

– *Ierīču paroli mainīšanas dialoglodziņš, lpp. 89*

12.2 Ierīces pievienošana



Galvenais logs > **Devices**

Šādas ierīces ierīču kokam tiek pievienotas manuāli, tāpēc, lai pievienotu ierīci, ir jāzina tās tīkla adrese

- Bosch video IP ierīce
- Bosch ierakstu stacija/DiBos sistēma
- Analogā matrica
Lai pievienotu Bosch Allegiant ierīci, ir nepieciešams derīgs Allegiant konfigurācijas fails.
- BVMS darbstacija
Darbstacijā ir jābūt instalētai Operator Client programmatūrai.
- Sakaru ierīce
- Bosch ATM/POS Bridge, DTP ierīce
- Virtuāla ieeja
- Tīkla pārraudzības ierīce
- Bosch IntuiKey tastatūra
- KBD-Universal XF tastatūra
- Monitoru grupa
- I/O moduļi
- Allegiant CCL emulācija
- Bosch apsardzes panelis
- Servera analīzes ierīce
- Bosch piekļuve vadības sistēmām

Jūs varat meklēt tālāk minētās ierīces, lai tās pievienotu ar dialoglodziņa **BVMS Scan Wizard** palīdzību.

- VRM ierīces
- Kodētāji
- Vienīgi tiešraides režīma kodētāji
- Vienīgi tiešraides režīma ONVIF kodētāji
- Lokālās krātuves kodētāji
- Dekodētāji
- Video Streaming Gateway (VSG) ierīces
- DVR ierīces
- VIDOS NVR ierīces



ievērošanai!

Pēc ierīces pievienošanas noklikšķiniet uz , lai saglabātu iestatījumus.





ievērošanai!



Pievienojiet DVR, izmantojot ierīces administratora kontu. Izmantojot DVR lietotāja kontu ar ierobežotām atļaujām, var saskarties ar funkcijām, kas nav lietojamas sistēmā BVMS, piemēram, PTZ kameras vadības izmantošanu.





BVMS Scan Wizard dialoglodziņš

Galvenais logs >  **Devices** > Izvērst  > Peles labās pogas klikšķis uz  > Klikšķis uz **Scan for Encoders** > **BVMS Scan Wizard** dialoglodziņš

Galvenais logs >  **Devices** > Izvērst  > Peles labās pogas klikšķis uz  > Klikšķis uz **Scan for Video Streaming Gateways** > **BVMS Scan Wizard** dialoglodziņš

Galvenais logs >  **Devices** > labās pogas klikšķis uz  > klikšķis uz **Scan for Live Only Encoders** > dialoglodziņš **BVMS Scan Wizard**

Galvenais logs >  **Devices** > Peles labās pogas klikšķis  > Klikšķis uz **Scan for Local Storage Encoders** > **BVMS Scan Wizard** dialoglodziņš

Galvenais logs >  **Devices** > Izvērst  > Izvērst  > Peles labās pogas klikšķis uz  > Klikšķis uz **Scan for decoders** > **BVMS Scan Wizard** dialoglodziņš

Šis dialoglodziņš ļauj meklēt pieejamās ierīces jūsu tīklā, konfigurēt un pievienot tās jūsu sistēmai viena procesa ietvaros.

Use

Noklikšķiniet, lai izvēlētos ierīci pievienošanai sistēmai.

Type (nav pieejams VSG ierīcēm)

Parāda ierīces veidu.

Display Name

Parāda ierīces nosaukumu, kas ir ierakstīts Ierīču Sarakstā.

Network Address

Tiek parādīta ierīces IP adrese.

User Name

Parāda ierīcē iestatīto lietotāja vārdu.

Password

Ievadiet ierīces autentifikācijas paroli.

Status



Parāda autentifikācijas statusu.



: Veiksmīgi



: Nav izdevies

Galvenais logs >  **Devices** > labās pogas klikšķis uz  > klikšķis uz **Scan for VRM Devices** > dialoglodziņš **BVMS Scan Wizard**

**Ievērbai!**

Lai sekundāro VRM konfigurētu vajadzīgajā datorā, vispirms tajā jāinstalē atbilstošā programmatūra. Palaidiet Setup.exe un atlasiet **Secondary VRM**.

Role

Sarakstā atlasiet nepieciešamo ievadni.

Šajā tabulā ir norādītas lomas, kas var būt katram VRM veidam:

Loma / Veids	Primārā VRM	Sekundārā VRM
Primārā (normālā)	X	
Sekundārā (normālā)		X
Primārā kļūmjārlēces	X	
Sekundārā kļūmjārlēces		X
Spoguļots		X

Primārajai VRM var pievienot VRM ierīci ar šādām lomām:

- Kļūmjārlēces VRM
- Spoguļots VRM

Sekundārajai VRM var pievienot VRM ierīces ar šādu lomu:

- Kļūmjārlēces VRM

Master VRM

Sarakstā atlasiet nepieciešamo ievadni.

User Name

Parāda VRM ierīcē iestatīto lietotāja vārdu.

Ja nepieciešams, varat ievadīt citu lietotāja vārdu.

Skatiet

- *VRM ierīču pievienošana, izmantojot skenēšanu, lpp. 147*
- *Kodētāja pievienošana VRM pūlam, lpp. 191*
- *Tikai tiešraides kodētāja pievienošana, lpp. 191*
- *Vietējās atmiņas kodētāja pievienošana, lpp. 192*
- *Ierīču meklēšana, lpp. 55*

12.3**Serveru saraksta/adrešu grāmatas lapa**

Galvenais logs >

Devices > Enterprise System > Server List / Address Book

Varat pievienot vairākus Management Server datorus vienlaicīgi piekļuvei BVMS uzņēmuma sistēmā. Varat arī pievienot vairākus datorus Management Server secīgi piekļuvei servera meklēšanas rīkam.

Serveru sarakstā pēc vajadzības var pievienot papildu kolonnas. Tas ļauj pievienot papildu informāciju, lai lietotājs var meklēt, izmantojot Server Lookup. Pievienotās kolonnas ir

redzamas arī lapā **Server Access** (Galvenais logs > cilne **Server Access**).



User groups > cilne >



>

Add Server

Noklikšķiniet, lai atvērtu dialoglodziņu **Add Server**.

Delete Server

Noklikšķiniet, lai noņemtu Management Server ievadnes.

Management Server

Parāda visu pievienoto Management Server datoru nosaukumus. Varat mainīt katru ievadni.

Private Network Address

Parāda visu pievienoto Management Server datoru privātā tīkla adreses. Varat mainīt katru ievadni.

Public Network Address

Parāda visu pievienoto Management Server datoru publiskā tīkla adreses. Varat mainīt katru ievadni. Lai piekļūtu šim Management Server datoram, izmantojot attālo piekļuvi, nepieciešama publiskā tīkla adrese.

Server Number

Parāda visu pievienoto Management Server datoru loģiskos numurus. Varat mainīt katru ievadni.

Server Description

Ievadiet aprakstu šim Management Server. Šis apraksts ir nepieciešams, lai to atrastu visu pieejamo serveru sarakstā, ja vēlaties piekļūt tikai Management Server, lai, piemēram, noskaidrotu trauksmi, kas nāk no citas pārvaldības sistēmas.

Noklikšķiniet, lai saņemtu detalizētas instrukcijas:

- *Uzņēmuma sistēmas serveru saraksta konfigurēšana, lpp. 69*
- *Server Lookup konfigurēšana, lpp. 103*
- *Serveru saraksta eksportēšana, lpp. 104*
- *Serveru saraksta importēšana, lpp. 104*

12.3.1**Dialoglodziņš Add Server**

Galvenais logs > **Devices > Enterprise System > Server List / Address Book**

Servera nosaukums

Ievadiet vienuma Pārvaldības serveris displeja nosaukumu.

Private network address

Ievadiet Management Server privāto IP adresi vai DNS nosaukumu.

Public network address

Ievadiet publisko tīkla adresi vai DNS nosaukumu, kas tiek izmantots maršrutētai piekļuvei.

Server description

Ievadiet Management Server aprakstu.

12.3.2**Server Lookup konfigurēšana**

Opcijai Server Lookup Operator Client vai Configuration Client lietotājs piesakās ar parastas lietotāju grupas lietotājvārdu, nevis kā Enterprise User Group lietotājs.

Skatiet

- *Server Lookup, lpp. 20*
- *Serveru saraksta/adrešu grāmatas lapa, lpp. 102*
- *Servera meklēšanas izmantošana, lpp. 56*

12.3.3 Serveru saraksta konfigurēšana



Galvenais logs > **Devices > Enterprise System > Server List / Address Book**

Lai pievienotu serverus:

1. Noklikšķiniet uz **Add Server**.
Tiek atvērts dialoglodziņš **Add Server**.
2. Ievadiet servera parādāmo nosaukumu un privātā tīkla adresi (DNS nosaukumu vai IP adresi).
3. Ja nepieciešams, ievadiet publiskā tīkla adresi (DNS nosaukumu vai IP adresi) attālai piekļuvei.
4. Noklikšķiniet uz **OK**.
5. Atkārtojiet šīs darbības, līdz esat pievienojis visus nepieciešamos Management Server datorus.

Lai pievienotu kolonnas:

- ▶ Ar labo pogu noklikšķiniet uz tabulas virsraksta un noklikšķiniet uz **Add column**.
Var pievienot līdz pat 10 kolonnām.
Lai izdzēstu kolonnu, veiciet labās pogas klikšķi uz vajadzīgās kolonnas un noklikšķiniet uz **Delete column**.
- ✓ Eksportējot serveru sarakstu, tiek eksportētas arī pievienotās kolonnas.

Skatiet

- *Uzņēmuma sistēmas serveru saraksta konfigurēšana, lpp. 69*

12.3.4 Serveru saraksta eksportēšana



Galvenais logs > **Devices > Enterprise System > Server List / Address Book**

Varat eksportēt serveru sarakstu ar visiem konfigurētajiem rekvizītiem rediģēšanai un vēlākai importēšanai.

Rediģējot eksportēto csv failu ārējā redaktorā, jāievēro ierobežojumi, kas aprakstīti nodaļā Serveru Saraksts.

Lai eksportētu:

1. Ar labo pogu noklikšķiniet uz tabulas virsraksta un noklikšķiniet uz **Export Server List...**
2. Ierakstiet eksportējamā faila nosaukumu un noklikšķiniet uz **Save**.
- ✓ Visas serveru saraksta kolonnas tiek eksportētas kā csv fails.

Saistītās tēmas

- *Server Lookup, lpp. 20*
- *Serveru Saraksts*
- *Serveru saraksta/adrešu grāmatas lapa, lpp. 102*

12.3.5 Serveru saraksta importēšana



Galvenais logs > **Devices > Enterprise System > Server List / Address Book**

Kad esat rediģējis eksportēto csv failu ārējā redaktorā, ievērojiet nodaļā Serveru Saraksts aprakstītos ierobežojumus.

Lai importētu:

1. Ar labo pogu noklikšķiniet uz tabulas nosaukuma un noklikšķiniet uz **Import Server List...**
2. Noklikšķiniet uz nepieciešamā faila un noklikšķiniet uz **Open**.

Saistītās tēmas

- *Server Lookup, lpp. 20*
- *Serveru Saraksts*
- *Serveru saraksta/adrešu grāmatas lapa, lpp. 102*

12.4**Lapa NVR/kļūmjārlēces NVR/liekie NVR**

Sākot no versijas BVMS 5.0, vairs netiek nodrošināts atbalsts NVR, kļūmjārlēces NVR un liekajiem NVR.

12.5**DiBos lapa**

Galvenais logs >  > **Devices** >  > 

Parāda atlasītās DiBos sistēmas rekvizītu lapas.

Ļauj jūsu sistēmā integrēt DiBos sistēmu.

**Ievēribai!**



Jūs nekonfigurējat pašu DiBos sistēmu, bet tikai BVMS saistītos rekvizītus.

- ▶ Noklikšķiniet uz cilnes, lai parādītu atbilstīgo rekvizītu lapu.

Skatiet

- *DiBos sistēmas integrēšanas konfigurēšana, lpp. 106*

12.5.1**DiBos sistēmas pievienošana, izmantojot skenēšanu**

Galvenais logs >  > **Devices** > Klikšķis ar peles labo pogu  > **Add BRS/DiBos System** komanda

Ļauj pievienot DiBos sistēmu jūsu BVMS.

DiBos sistēmas pievienošana

1. Ar labo pogu noklikšķiniet uz .
2. Noklikšķiniet uz **Add BRS/DiBos System**.
Tiek atvērts dialoglodziņš **Add BRS/DiBos System**.
3. Ievadiet atbilstošās vērtības.
4. Noklikšķiniet uz **Scan**.
DiBos sistēma ir pievienota sistēmai.
5. Atvērtajā dialoglodziņā noklikšķiniet uz **OK**, lai apstiprinātu.

Dialoglodziņš Add DiBos System**Network address**

Rakstiet DNS nosaukumu vai jūsu DiBos sistēmas IP adresi.



User name:

Ievadiet lietotājvārdu, lai pieteiktos DiBos sistēmā.

Password:

Ievadiet paroli, lai pieteiktos DiBos sistēmā.

12.5.2**Lapa Iestatījumi**

Galvenais logs >  **Devices** > Izvērst  >  > cilne **Settings**

Parāda jūsu sistēmai pievienotās DiBos sistēmas tīkla iestatījumus. Ļauj mainīt iestatījumus pēc nepieciešamības.

Skatiet

– *DiBos sistēmas integrēšanas konfigurēšana, lpp. 106*

12.5.3**Lapa Kameras**



Galvenais logs >  **Devices** > Izvērst  >  > cilne **Cameras**

Parāda visas kameras, kas ir pieejamas jūsu sistēmai pievienotajā DiBos sistēmā. Ļauj noņemt kameras.

Skatiet

– *DiBos sistēmas integrēšanas konfigurēšana, lpp. 106*

12.5.4**Lapa Ievades**

Galvenais logs >  **Devices** > Izvērst  >  > cilne **Inputs**

Parāda visas ieejas, kas ir pieejamas jūsu sistēmai pievienotajā DiBos sistēmā. Varat noņemt vienumus.

Skatiet

– *DiBos sistēmas integrēšanas konfigurēšana, lpp. 106*

12.5.5**Lapa Releji**

Galvenais logs >  **Devices** > Izvērst  >  > cilne **Relays**

Parāda visus relejus, kas ir pieejami jūsu sistēmai pievienotajā DiBos sistēmā. Varat noņemt vienumus.

Skatiet

– *DiBos sistēmas integrēšanas konfigurēšana, lpp. 106*

12.5.6**DiBos sistēmas integrēšanas konfigurēšana**

Galvenais logs >  **Devices** > izvērst  > 

**Ievērojam!**

Pati DiBos sistēma netiek konfigurēta, tiek konfigurēta tikai tās integrēšana BVMS.

Lai meklētu jaunas DiBos ierīces:

- ▶ Ar labo pogu noklikšķiniet uz  un noklikšķiniet uz **Rescan BRS/DiBos System**. Tiek skenētas un pievienotas jaunas DiBos sistēmas ierīces.

Lai noņemtu vienumu

1. Noklikšķiniet uz cilnes **Cameras**, cilnes **Relays** vai cilnes **Inputs**.
2. Ar peles labo pogu noklikšķiniet uz objekta un noklikšķiniet uz **Remove**. Vienums tiek noņemts.

Lai pārdēvētu DiBos ierīci:

1. Ar labo pogu noklikšķiniet uz DiBos ierīces un noklikšķiniet uz **Rename**.
2. Ievadiet jauno vienuma nosaukumu.

12.6**Lapa DVR (Digitālais video rakstītājs)**

Parāda atlasītā DVR rekvizītu lapas.
Varat integrēt DVR savā sistēmā.

- ▶ Noklikšķiniet uz cilnes, lai parādītu atbilstīgo rekvizītu lapu.

**Ievērojam!**

Pats DVR netiek konfigurēts, tiek konfigurēta tikai tā integrēšana BVMS.

**Ievērojam!**

Pievienojiet DVR, izmantojot ierīces administratora kontu. Izmantojot DVR lietotāja kontu ar ierobežotām atļaujām, var saskarties ar funkcijām, kas nav lietojamas sistēmā BVMS, piemēram, PTZ kameras vadības izmantošanu.

Skatiet

- *DVR ierīces, lpp. 107*
- *DVR integrēšanas konfigurēšana, lpp. 110*

12.6.1**DVR ierīces**

Šajā nodaļā ir sniegta konteksta informācija par DVR ierīcēm, kuras var integrēt BVMS. Daži DVR modeļi (piemēram, DHR-700) atbalsta ierakstīšanu no kodētājiem/IP kamerām. Citi DVR modeļi atbalsta tikai analogās kameras.

Kodētāju/IP kameru nevajadzētu integrēt divu videosistēmu (DVR vai video pārvaldības sistēmu) konfigurācijā.

Ja kodētāji/IP kameras ir savienotas ar DVR, kas jau ir integrēts BVMS, šie kodētāji/IP kameras netiek atrasti, pārmeklējot BVMS tīkla ierīces. Tas attiecas uz tīkla pārmeklēšanu, kas sāka no Configuration Client vai Config Wizard.

Ja kāds DVR ar pievienotiem kodētājiem/IP kamerām tiek integrēts BVMS un šie kodētāji/IP kameras ir jau pievienotas BVMS, tiek parādīts brīdinājums. Noņemiet šos kodētājus/IP kameras no DVR vai BVMS.

Config Wizard nepievieno konfigurācijai DVR ierīces ar konfliktējošām IP kamerām. DVR ierīces atbalsta vienlaicīgus savienojumus ierobežotā skaitā. Šis skaits nosaka to Operator Client lietotāju maksimālo skaitu, kuri var vienlaikus parādīt video no šī DVR tā, lai netiktu rādītas melnas Image panes.



ievēribai!

Pievienojiet DVR, izmantojot ierīces administratora kontu. Izmantojot DVR lietotāja kontu ar ierobežotām atļaujām, var saskarties ar funkcijām, kas nav lietojamas sistēmā BVMS, piemēram, PTZ kameras vadības izmantošanu.



ievēribai!

DIVAR AN 3000/5000. Dzēšot video datus no DVR, ņemiet vērā, ka visos gadījumos tiek izdzēsta ne mazāk kā viena pilna stunda video datu. Piemēram, ja atlasāt laika posmu no 6:50 līdz 7:05, rezultātā tiek izdzēsti video dati no 6:00 līdz 8:00.

Bosch 700. sērijas hibrīdmodeļi un tīkla HD ierakstītāji. Dzēšana vienmēr sākas ar visu to kameru ierakstu sākumu, kas tiek parādītas Operator Client, un beidzas ar jūsu ievadīto laika punktu.

Skatiet

- *Lapa DVR (Digitālais video rakstītājs), lpp. 107*
- *DVR integrēšanas konfigurēšana, lpp. 110*

12.6.2

DVR ierīces pievienošana, izmantojot skenēšanu

DVR ierīču pievienošana, izmantojot meklēšanu

1. Ar labo pogu noklikšķiniet uz  un noklikšķiniet uz **Scan for DVR Devices**. Tiek atvērts dialoglodziņš **BVMS Scan Wizard**.
2. Atzīmējiet izvēles rūtiņas ierīcēm, kuras vēlaties pievienot.
3. Noklikšķiniet uz **Next >>**. Tiek parādīts vedņa dialoglodziņš **Autenticēt ierīces**.
4. Ievadiet paroli katrai ierīcei, kas ir aizsargāta ar paroli. Paroles pārbaude notiek automātiski, ja dažu sekunžu laikā paroles laukā neievadāt nevienu papildu simbolu vai noklikšķināt ārpus paroles lauka. Ja visu ierīču paroles ir identiskas, varat ievadīt paroli pirmajā laukā **Password**. Pēc tam ar peles labo pogu noklikšķiniet uz šī lauka un noklikšķiniet uz **Copy cell to column**.



Kolonnā **Status** sekmīgas pieteikšanās gadījumi ir apzīmēti ar simbolu .

Nesekmīgas pieteikšanās gadījumi ir apzīmēti ar simbolu .

5. Noklikšķiniet uz **Finish**. Ierīce ir pievienota ierīču kokam.

12.6.3 Dialoglodziņš Add DVR



Galvenais logs > **Devices** > Izvērst  >  > **Add DVR Recorder**
Varat manuāli pievienot DVR ierīci.

Network address / port

Ievadiet jūsu DVR IP adresi. Ja nepieciešams, mainiet porta numuru.

User name:

Rakstiet lietotājvārdu savienojuma izveidei ar DVR.

Password:

Rakstiet paroli savienojuma izveidei ar DVR.

Security

Izvēles rūtiņa **Secure connection** ir atzīmēta pēc noklusējuma.

Ja drošs savienojums nav iespējams, tiek parādīts ziņojums. Noklikšķiniet, lai noņemtu atzīmi.



Ievēribai!

Ja ir atzīmēta izvēles rūtiņa **HTTPS**, komandas un kontroles savienojumi ir droši. Video datu straumēšana nav droša.

Skatiet

– *Ierīces pievienošana, lpp. 100*

12.6.4 Cilne Settings

Galvenais logs > **Devices** >  >  > Cilne **Settings**

Parāda ar jūsu sistēmu savienotā DVR tīkla iestatījumus. Ļauj mainīt iestatījumus pēc nepieciešamības.

12.6.5 Cilne Cameras

Galvenais logs > **Devices** >  >  > Cilne **Cameras**

Parāda visus DVR video kanālus kā kameras. Ļauj noņemt kameras.

DVR ierīcē atspējota video ievade tiek parādīta kā aktīva kamera BVMS, jo šai ievadei nav iepriekšējo ierakstu.

12.6.6 Cilne Inputs

Galvenais logs > **Devices** >  >  > Cilne **Inputs**

Parāda visas DVR ievades.

Varat noņemt vienumus.

12.6.7 Cilne Relays

Galvenais logs > **Devices** >  >  > Cilne **Relays**

Parāda visus DVR relejus. Varat noņemt vienumus.

12.6.8 DVR integrēšanas konfigurēšana

Galvenais logs >  **Devices** > Izvērst  > 



Ievēribai!

Pievienojiet DVR, izmantojot ierīces administratora kontu. Izmantojot DVR lietotāja kontu ar ierobežotām atļaujām, var saskarties ar funkcijām, kas nav lietojamas sistēmā BVMS, piemēram, PTZ kameras vadības izmantošanu.



Ievēribai!

Pats DVR netiek konfigurēts, tiek konfigurēta tikai tā integrēšana BVMS.

Lai noņemtu vienumu

1. Noklikšķiniet uz cilnes **Settings**, uz cilnes **Cameras**, uz cilnes **Inputs** vai cilnes **Relays**.
2. Ar peles labo pogu noklikšķiniet uz objekta un noklikšķiniet uz **Remove**. Vienums tiek noņemts.



Ievēribai!

Lai atjaunotu noņemtu objektu, ar peles labo pogu noklikšķiniet uz DVR ierīces un noklikšķiniet uz **Rescan DVR Device**.

Lai pārdēvētu DVR ierīci:

1. Ar peles labo pogu noklikšķiniet uz DVR ierīces un noklikšķiniet uz **Rename**.
2. Ievadiet jauno vienuma nosaukumu.

Skatiet

- *Ierīces pievienošana, lpp. 100*
- *Lapa DVR (Digitālais video rakstītājs), lpp. 107*

12.7 Lapa Matricu slēdži

Galvenais logs >  **Devices** >  > 

Parāda ierīces Bosch Allegiant rekvizītu lapas.

Pati Bosch Allegiant ierīce netiek konfigurēta; tiek konfigurēti tikai ar BVMS saistītie rekvizīti.

Informāciju par Allegiant ierīces savienošana ar BVMS sk. šīs tiešsaistes palīdzības nodaļā

Jēdzieni. Šajā nodaļā tiek sniegta konteksta informācija par atlasītajiem jautājumiem.

Turklāt varat papildus konfigurēt vadības prioritātes no Allegiant maģistrālajām līnijām.

- ▶ Noklikšķiniet uz cilnes, lai parādītu atbilstīgo rekvizītu lapu.

Skatiet

- *Bosch Allegiant ierīces konfigurēšana, lpp. 111*
- *Bosch Allegiant matricas savienošana ar BVMS, lpp. 39*

12.7.1 Bosch Allegiant ierīces pievienošana

Bosch Allegiant ierīces pievienošana

1. Ar peles labo pogu noklikšķiniet uz  un noklikšķiniet uz **Add Allegiant**. Tiek atvērts dialoglodziņš **Atvērt**.
2. Atlasiet atbilstošo Allegiant konfigurācijas failu un noklikšķiniet uz **OK**. Bosch Allegiant ierīce ir pievienota sistēmai.

Piezīme: ir iespējams pievienot tikai vienu Bosch Allegiant matricu.

12.7.2 Bosch Allegiant ierīces konfigurēšana

Galvenais logs >  **Devices** > Izvērst  > 
 Pati Bosch Allegiant ierīce netiek konfigurēta; tiek konfigurēti tikai ar BVMS saistītie rekvizīti.

Izvades uz kodētāju piešķiršana

1. Noklikšķiniet uz cilnes **Outputs**.
2. Kolonnas **Usage** vajadzīgajās šūnās noklikšķiniet uz **Digital Trunk**.
3. Kolonnā **Encoder** atlasiet vajadzīgo kodētāju.

Izvades uz Bosch Allegiant ierīci pievienošana

1. Noklikšķiniet uz cilnes **Inputs**.
2. Noklikšķiniet uz **Add Inputs**. Tabulai tiek pievienota jauna rinda.
3. Šūnās ievadiet vajadzīgos iestatījumus.



Ievades dzēšana

1. Noklikšķiniet uz cilnes **Inputs**.
2. Noklikšķiniet uz vajadzīgās tabulas rindas.
3. Noklikšķiniet uz **Delete Input**. Rinda tiek dzēsta no tabulas.

Skatiet

- *Bosch IntuiKey tastatūras savienošana ar BVMS, lpp. 36*
- *Savienojuma lapa, lpp. 112*
- *Lapa Kameronas, lpp. 113*
- *Lapa Izvades, lpp. 111*
- *Lapa Ievades, lpp. 112*

12.7.3 Lapa Izvades

Galvenais logs >  **Devices** > Izvērst  >  > **Outputs** cilne
 Varat konfigurēt ierīces Bosch Allegiant izvades izmantošanu un piešķirt izvadei kodētāju. Lai ierīces Bosch Allegiant izvades video datus uzglabātu BVMS, izvadei jāpiešķir kodētājs. Šim kodētājam ir jābūt savienotam ar izvadi.

No.

Parāda izvades numuru.

Allegiant Logical No.

Parāda izvades loģisko numuru, kas tai ir Allegiant.

BVMS Logical No.

Varat mainīt izvades loģisko numuru, kas tai ir BVMS. Ievadot numuru, kas jau tiek lietots, tiek parādīts ziņojums.

Name

Tiek parādīts izvades nosaukums.

Usage

Ļauj mainīt izejas lietojumu.

Atlasot **Digital Trunk**, varat piešķirt kodētāju šai izejai laukā **Encoder**. Allegiant izeja kļūst saderīga ar tīklu.

Atlasot **Allegiant Monitor**, kas atrodas Operator Client rīkā, lietotājs var piešķirt kameras signālu aparatūras monitoram. PTZ vadība ir iespējama, ja kamera ir konfigurēta kā PTZ kamera. Rīkā Operator Client lietotājs šo kameru nevar vilkt uz attēlu rūti.

Atlasot **Unused**, lietotājs nevar piešķirt monitoru Allegiant kamerai.

Encoder



Varat piešķirt izvadi kodētājam. Kodētāju var atlasīt tikai pēc **Digital Trunk** atzīmēšanas.

Loģiskā koka kodētājs ir bloķēts. Ja piešķirat kodētāju, kas jau atrodas loģiskajā kokā, tas no turienes tiek izņemts. Izmantojot Operator Client, lietotājs šo kameru var vilkt uz attēlu rūti.

Skatiet

– *Bosch Allegiant ierīces konfigurēšana, lpp. 111*

12.7.4**Lapa ievades**

Galvenais logs > **Devices** > Izvērst  >  > **Inputs** cilne

Atļauj pievienot ievades ierīcei Bosch Allegiant.

Add Input

Noklikšķiniet, lai tabulā pievienotu jaunu rindu jaunas ievades norādīšanai.

Delete Input

Noklikšķiniet, lai no tabulas noņemtu rindu.

Input No.

Ierakstiet nepieciešamo ievades numuru. Ievadot numuru, kas jau tiek lietots, tiek parādīts ziņojums.

Input Name

Ierakstiet nepieciešamo ievades nosaukumu.

Skatiet

– *Bosch Allegiant ierīces konfigurēšana, lpp. 111*

12.7.5**Savienojuma lapa**

Galvenais logs > **Devices** > Izvērst  >  > **Connection** cilne

Parāda Bosch Allegiant konfigurācijas faila nosaukumu.

BVMS var nolasīt konfigurācijas failu strukturētā atmiņas formātā ar visu to kameru nosaukumiem un konfigurācijas informāciju, kas savienotas ar Bosch Allegiant ierīci.

Update Configuration

Noklikšķiniet, lai atlasītu atjauninātu Bosch Allegiant konfigurācijas failu.

Skatiet

– *Bosch Allegiant ierīces konfigurēšana, lpp. 111*

12.7.6 Lapa Kameronas

Galvenais logs >  **Devices** > Izvērst  >  > **Cameras** cilne
Parāda kameras tabulu kamerām, kurām izveidots savienojums ar ierīci Bosch Allegiant.

No.

Parāda kameras secības numuru.

Allegiant Logical No.

Parāda kameras loģisko numuru.



Camera Name

Parāda kameras nosaukumu.

Skatiet

- *Bosch Allegiant ierīces konfigurēšana, lpp. 111*



12.8 Lapa Darbstacija

Galvenais logs >  **Devices** > Izvērst  > 
Darbstacijā ir jābūt instalētai Operator Client programmatūrai.

Ļauj darbstacijai konfigurēt tālāk norādītos iestatījumus.

- Pievienot CCTV tastatūru, kas savienota ar Bosch Video Management System darbstaciju.
- Piešķirt komandas skriptu, kas tiek izpildīts, kad ieslēdz darbstaciju.
- Atlasīt noklusējuma straumi tiešraides displejam.
- Iespējot izvērsto meklēšanu.

Piezīme. Jūs nevarat konfigurēt CCTV tastatūru noklusējuma darbstacijai. Tas ir iespējams tikai specifiskām konfigurētām darbstacijām.

Lai pievienotu Bosch IntuiKey tastatūru, kas ir savienota ar dekodētāju, izvērsiet  un noklikšķiniet uz .

Skatiet

- *Darbstacijas manuāla pievienošana, lpp. 113*
- *Palaišanas komandas skripta konfigurēšana (iestatījumu lapa), lpp. 114*

12.8.1 Darbstacijas manuāla pievienošana

Darbstacijas BVMS pievienošana

1. Ar peles labo pogu noklikšķiniet uz .
2. Noklikšķiniet uz **Add Workstation**.
Tiek atvērts dialoglodziņš **Add Workstation**.
3. Ievadiet atbilstīgo vērtību.
4. Noklikšķiniet uz **OK**.

Darbstacija  tiek pievienota sistēmai.

Noklusējuma darbstacijas BVMS pievienošana

- ▶ Ar peles labo pogu noklikšķiniet uz .
Noklikšķiniet uz **Add Default Workstation**.

Darbstacija  tiek pievienota sistēmai.



Ievēribai!

Pievienot var tikai vienu noklusējuma darbstaciju.

Ja ir konfigurēta noklusējuma darbstacija, iestatījumi tiek piemēroti katrai darbstacijai, kas ir savienota ar šo serveri un nav konfigurēta atsevišķi.

Ja ir konfigurēta kāda darbstacija, tiek piemēroti šīs specifiskās darbstacijas iestatījumi, nevis noklusējuma darbstacijas iestatījumi.

12.8.2

Bosch IntuiKey tastatūras konfigurēšana (iestatījumu lapa) (darbstacija)

Galvenais logs >  **Devices** > Izvērst  > 

Tās Bosch IntuiKey tastatūras konfigurēšana, kas savienota ar darbstaciju.

1. Noklikšķiniet uz cilnes **Settings**.
2. Laukā **Keyboard Settings** veiciet nepieciešamos iestatījumus.



Lai iegūtu papildinformāciju par dažādiem laukiem, skatiet atbilstīgās lietojumprogrammas loga tiešsaistes palīdzību.

Skatiet

– *Lapa Darbstacija, lpp. 113*

12.8.3

Izvērstās meklēšanas iespējošana darbstacijā (iestatījumu lapa)

Galvenais logs >  **Devices** > Izvērst  >  > **Settings** lapa
Izvērstā meklēšana ir jāiespējo darbstacijā.

Piezīme:

iespējojiet video satura analīzi katrā kodētājā. Izmantojiet kodētāja lapu VCA Device Tree.

Izvērstās meklēšanas iespējošana

- ▶ Noklikšķiniet, lai atlasītu izvēles rūtiņu **Enable Forensic Search**.

12.8.4

Palaišanas komandas skripta konfigurēšana (iestatījumu lapa)

Galvenais logs >  **Devices** > Izvērst  >  > **Settings** lapa
Ir iespējams konfigurēt komandas skripta palaidi, kad izvēlētajā darbstacijā tiek palaists Operator Client.

Ir jāizveido atbilstošs komandas skripts.

Informāciju par komandas skripta izveidi skatiet šeit: *Komandas skriptu pārvaldība, lpp. 73*.

Startēšanas skripta konfigurēšana:

- ▶ sarakstā **Startup script**: atlasiet vajadzīgo komandas skriptu.

Skatiet

– *Lapa Darbstacija, lpp. 113*

12.8.5

Lapa Iestatījumi



Galvenais logs > **Devices** > izvērsiet > cilne **Settings**

Ļauj konfigurēt skriptu, kas tiek izpildīts, kad darbstacijā tiek startēts Operator Client.

Ļauj kā pārsūtīšanas protokolus konfigurēt TCP vai UDP, lai tos izmantotu kameras, kas darbstacijā ir redzamas tiešraides režīmā.

Varat konfigurēt, kura IP ierīces straume tiek izmantota tiešraides attēlam.

Ļauj šai darbstacijai iespējot izvērsto meklēšanu.

Turklāt varat konfigurēt šai darbstacijai pievienoto tastatūru.

Network address:

Ievadiet DNS nosaukumu vai darbstācijas IP adresi.

Startup script:

Atlasiet nepieciešamo skriptu, kuru vēlaties sākt, ieslēdzot darbstācijas Operator Client. Šādu skriptu veidojiet vai importējiet **Events** lapā.

Default camera protocol:

Atlasa noklusējuma pārsūtīšanas protokolu, ko izmanto visas kameras, kas piešķirtas šīs darbstācijas loģiskajam kokam.

Override settings from "Cameras and Recording" page

Atzīmējiet izvēles rūtiņu, lai iespējotu attiecīgās straumes atlasīšanu tiešajam skatam.

Piezīme. DVR ierīču gadījumā, kuras piedāvā vairāk nekā 1 straumi (piemēram, DIVAR AN 3000/5000), šeit tiek mainīts arī šī DVR tiešraides straumes iestatījums. DVR ierīču tiešraides straumes iestatījumi nav pieejami lapā **Cameras and Recording**.

Live Stream

Atlasiet tiešraides skatam vēlamo straumi.

Ja esat atlasījis **Image pane size optimized**, katras attēlotās kameras izšķirtspēja automātiski tiek pielāgota Attēlu rūts izmēram atbilstīgi izmantotā monitora izšķirtspējai. Tas ir noderīgi, kad attēlo vairākas kameras ar lielu izšķirtspēju, piemēram, 4K ultra HD kameras. Izšķirtspēju atbilstīgi Attēlu rūts iestatījumam spēj pielāgot tikai kameras ar straumēm, kuru izšķirtspēju var konfigurēt neatkarīgi. Operator Client lietotājs var mainīt straumes atlasīšanu katrai kamerai atsevišķi.

Use transcoded stream instead, if available

Atzīmējiet izvēles rūtiņu, lai iespējotu pārkodētas straumes izmantošanu, ja tāda ir pieejama. Šī pārkodētā straume tiek izmantota tiešraides skatam atlasītās straumes vietā.

Lai pārkodētā straume būtu pieejama BVMS, ir jābūt instalētam MVS vai arī VRM datorā ir pieejams iebūvēts aparatūras pārkodētājs.

Kad kamera tiek rādīta tiešraides režīmā, tiek izmantota darbstacijai iestatītā noklusējuma straume. Ja kamerā nav 2. straumes vai nav pieejams pārkodēšanas pakalpojums (programmatūra vai aparatūra), tiek izmantota 1. straume, pat ja darbstācijas iestatījumos ir konfigurēts cits iestatījums.

Enable Forensic Search

Noklikšķiniet, lai šai darbstacijai iespējotu izvērsto meklēšanu.

Use direct playback from storage

Atzīmējiet izvēles rūtiņu, lai video straumi no krātuves ierīces nosūtītu tieši uz šo darbstaciju. Tagad straume netiek sūtīta, izmantojot VRM. Darbstacijai joprojām ir nepieciešams savienojums ar VRM, lai nodrošinātu pareizu atskaņošanu.

Piezīme. Tiešu atskaņošanu no iSCSI krātuves ierīces var izmantot tikai tad, ja ir iestatīta globālā iSCSI CHAP parole.

Skatīt *Global iSCSI connection password (CHAP password):*, lpp. 97

Retrieve live video from Video Streaming Gateway instead of camera

Parāda Video Streaming Gateway ierīču sarakstu. Atlasiet nepieciešamās ievadnes, lai iespējotu video datu pārraidi starp video avotu un šo darbstaciju, izmantojot maza joslas platuma segmentus.

Keyboard type:

Atlasiet ar savu darbstaciju savienotās tastatūras veidu.

Port:

Atlasiet COM portu, kas tiek izmantots jūsu tastatūras pievienošanai.

Baudrate:

Atlasiet maksimālo ātrumu bitos sekundē (b/sek.), kādā vēlaties pārraidīt datus caur šo portu. Parasti tas tiek iestatīts uz maksimālo ātrumu, ko atbalsta dators vai ierīce, ar kuru veicat saziņu.

Data bits:

Parāda to datu bitu skaitu, kuru vēlaties izmantot katrai pārraidītajai un saņemtajai rakstzīmei.

Stop bits:

Parāda laiku starp katru pārraidīto rakstzīmi (laiks tiek mērīts bitos).

Parity:

Parāda to kļūdu pārbaudes veidu, kuru vēlaties izmantot izvēlētajam portam.

Port type:

Parāda tā savienojuma veidu, kas tiek izmantots, lai Bosch IntuiKey tastatūru savienotu ar darbstaciju.

Skatiet

- *Palaišanas komandas skripta konfigurēšana (iestatījumu lapa), lpp. 114*
- *Izvērstās meklēšanas iespējošana darbstacijā (iestatījumu lapa), lpp. 114*
- *Global iSCSI connection password (CHAP password):, lpp. 97*

12.8.6**Darbstacijas tīkla adreses maiņa**

Galvenais logs >  **Devices** > Izvērst 

IP adreses maiņa

1. Ar labo pogu noklikšķiniet uz  un noklikšķiniet uz **Change Network Address**. Tiek atvērts dialoglodziņš **Change Network Address**.
2. Mainiet ievadni laukā atbilstoši vajadzībām.

12.9 Lapa Dekodētāji

Galvenais logs >  **Devices** > Izvērst  >  >

Varat pievienot un konfigurēt dekodētājus.



Ievēribai!

Ja vēlaties savā sistēmā izmantot dekodētājus, pārliecinieties, vai visiem kodētājiem ir vienāda parole attiecībā uz user autorizācijas līmeni.

Skatiet

- Ierīču meklēšana, lpp. 55
- Bosch kodētāja/dekodētāja/kameras lapa, lpp. 190

12.9.1







Kodētāja/dekodētāja manuāla pievienošana

Varat manuāli pievienot kodētāju vai dekodētāju. Tas ir īpaši noderīgi, ja vēlaties pievienot jebkāda veida (tikai VRM paredzētu) Bosch video IP ierīci.





Piezīme.



Ja pievienojat Video IP Bosch kodētāju vai dekodētāju, izmantojot atlasi **<Auto Detect>**, šai ierīcei jābūt pieejamai tīklā.



Lai pievienotu Bosch Video IP ierīci:

- Izvērsiet , izvērsiet , ar labo pogu noklikšķiniet uz ; vai
ar labo pogu noklikšķiniet uz ; vai
ar labo pogu noklikšķiniet uz .
- Noklikšķiniet uz **Add Encoder**.
Tiek atvērts dialoglodziņš **Add Encoder**.
- Ievadiet atbilstošo IP adresi.
- Sarakstā atlasiet **<Auto Detect>**.
- Noklikšķiniet uz **OK**.
Ierīce tiek pievienota sistēmai.
- Ja ierīcei nepieciešams norādīt sākotnējo paroli, būs redzams simbols .
Lai iestatītu sākotnējo paroli, ar peles labo pogu noklikšķiniet uz ierīces ikonas un noklikšķiniet uz **Set initial password...**
Tiks atvērts dialoglodziņš **Enter password**.
Ievadiet service lietotāja paroli un noklikšķiniet uz **OK**.
Simbols  vairs nebūs redzams, un jūs varēsiet lietot ierīci.

Add Encoder dialoglodziņš

Galvenais logs >  **Devices** > Izvērst  > Izvērst  > Ar labo pogu noklikšķiniet uz  > Noklikšķiniet uz **Add Encoder** > **Add Encoder** dialoglodziņš vai

Galvenais logs >  **Devices** > labās pogas klikšķis  > klikšķis uz **Add Encoder** > dialoglodziņš **Add Encoder** vai

Galvenais logs >  **Devices** > peles labās pogas klikšķis  > klikšķis uz **Add Encoder** > dialoglodziņš **Add Encoder** vai

Galvenais logs >  **Devices** > Izvērst  > peles labās pogas klikšķis uz  > klikšķis uz **Add Decoder** > dialoglodziņš **Add Encoder**

IP address:

Ievadiet derīgu IP adresi.

Encoder type/Decoder type

Ierīcei, kuras veids ir zināms, atlasiet atbilstīgu ievadni. Tas nav nepieciešams, ja ierīce ir pieejama tīklā.

Ja vēlaties pievienot jebkādu Bosch video IP ierīci, atlasiet **<Auto Detect>**. Ierīcei ir jābūt pieejamai tīklā.

12.9.2**Dialoglodziņš Rediģēt kodētāju/Rediģēt dekodētāju**

Galvenais logs >  **Devices** > izvērsiet  > izvērsiet  > izvērsiet  > ar peles labo pogu noklikšķiniet uz  > noklikšķiniet uz **Edit Encoder** > dialoglodziņš **Edit Encoder**. vai

Galvenais logs >  **Devices** > izvērsiet  > labās pogas klikšķis uz  > klikšķis uz **Edit Encoder** > dialoglodziņš **Edit Encoder** vai

Galvenais logs >  **Devices** > izvērsiet  > labās pogas klikšķis uz  > klikšķis uz **Edit Encoder** > dialoglodziņš **Edit Encoder** vai

Galvenais logs >  **Devices** > izvērsiet  > izvērsiet  > ar peles labo pogu

noklikšķiniet uz  > noklikšķiniet uz **Edit Decoder** > dialoglodziņš **Edit Decoder**.
 Ļauj pārbaudīt un atjaunināt ierīces iespējas. Ierīce tiek pievienota, kad atver šo dialoglodziņu. Tiek pārbaudīta parole, un šīs ierīces iespējas tiek salīdzinātas ar BVMS saglabātajām ierīces iespējām.

Name

Parāda ierīces nosaukumu. Ja pievienojat Bosch video IP ierīci, ierīces nosaukums tiek ģenerēts. Ja nepieciešams, mainiet ievadni.

Network address / port

Ievadiet ierīces tīkla adresi. Ja nepieciešams, mainiet porta numuru.

User name

Parāda lietotājvārdu, kas tiek izmantots autentificēšanai ierīcē.

Password

Ievadiet ierīcē derīgu paroli, lai veiktu autentifikāciju.

Show password

Noklikšķiniet, lai ievadot tiktu rādīta parole. Uzmanieties, lai neviens neredzētu šo paroli.

Authenticate

Noklikšķiniet, lai ierīcē autentifikācija tiktu veikta ar iepriekš ievadītajiem akreditācijas datiem.

Security

Izvēles rūtiņa **Secure connection** ir atzīmēta pēc noklusējuma.

Ja drošs savienojums nav iespējams, tiek parādīts ziņojums. Noklikšķiniet, lai noņemtu atzīmi.

Dekodētāji, kas atbalsta drošu savienojumu:

- VID 7000
- VID 8000
- VIP XD HD



Ievēribai!

Savienojums starp dekodētāju un kodētāju ir drošs tikai tad, ja abi ir konfigurēti ar drošu savienojumu.

Device Capabilities

Parādītās ierīces iespējas var kārtot pēc kategorijas vai alfabēta.





Ziņojuma tekstā ir informācija, vai atrastās ierīces iespējas atbilst pašreizējām ierīces iespējām. Lai pēc ierīces jaunināšanas lietotu ierīces iespēju izmaiņas, noklikšķiniet uz **OK**.

Skatiet

- *Tiešraides video šifrēšana (kodētāja rediģēšana), lpp. 192*
- *Ierīces iespēju atjaunināšana (kodētāja rediģēšana), lpp. 193*

12.9.3

Kodētāja/dekodētāja paroles maiņa (paroles maiņa/paroles ievadišana)

Galvenais logs >  **Devices** > izvērsiet  > izvērsiet  >  > 

vai



vai



vai



Definējiet un mainiet atsevišķas paroles katram līmenim. Ierakstiet atlasītajam līmenim paroli (ne vairāk par 19 zīmēm; bez speciālajām rakstzīmēm).

Paroles maiņa

1. Ar peles labo pogu noklikšķiniet uz  un noklikšķiniet uz **Change password...**
Tiek atvērts dialoglodziņš **Enter password**.
 2. Sarakstā **Enter user name** atlasiet lietotāju, kura paroli vēlaties mainīt.
 3. Laukā **Enter password for user** ierakstiet jauno paroli.
 4. Noklikšķiniet uz **OK**.
- ✓ Parole ierīcē tiek nekavējoties nomainīta.

Parole liedz nesankcionēti piekļūt ierīcei. Lai ierobežotu piekļuvi, var izmantot citus autorizācijas līmeņus.

Pareiza paroles aizsardzība ir garantēta tikai tad, ja arī visi augstākie autorizācijas līmeņi ir aizsargāti ar paroli. Tāpēc, piešķirot paroles, vienmēr ir jāsāk no visaugstākā autorizācijas līmeņa.

Paroli definēt un nomainīt katram autorizācijas līmenim var, ja esat pieteicies lietotāja kontā “service”.

Ierīču kokam ir trīs autorizācijas līmeņi: service, user un live.

- service ir visaugstākais autorizācijas līmenis. Ievadot pareizu paroli, tiek piešķirta piekļuve visām funkcijām un dota atļauja nomainīt visus konfigurācijas iestatījumus.
- user ir vidējais autorizācijas līmenis. Šajā līmenī, piemēram, var lietot ierīci, atskaņot ierakstus un arī vadīt kameru, bet nevar mainīt konfigurāciju.
- live ir viszemākais autorizācijas līmenis. Šajā līmenī var apskatīt tikai tiešraides video attēlu un pārslēgt dažādus tiešraides attēlu ekrānus.

Dekodētājam live autorizācijas līmeni aizstāj tālāk minētie autorizācijas līmeņi:

- destination password (pieejams tikai dekodētājiem)
Tiek izmantots, lai piekļūtu dekodētājam.

Skatiet

- *Galamērķa paroles nodrošināšana dekodētājam (Autentifikācija...), lpp. 186*

12.9.4

Dekodētāja profils

Ļauj iestatīt dažādas opcijas video attēlu parādīšanai VGA monitorā.

Monitor name

Ievadiet monitora nosaukumu. Monitora nosaukumā ir iekļauta attālā monitora atrašanās vietas identifikācija. Izmantojiet nosaukumu, kas atvieglo atrašanās vietas noteikšanu.

Noklikšķiniet uz , lai atjauninātu nosaukumu Device Tree.

Standard

Atlasiet izmantotā monitora video izvades signālu. Monitoriem VGA ir pieejami astoņi iepriekš konfigurēti iestatījumi papildus opcijām PAL un NTSC, kas pieejamas analogajiem video monitoriem.



Ievēribai!

Atlasot VGA iestatījumu, kura vērtības pārsniedz monitora tehniskās specifikācijas, var izraisīt nopietnus monitora bojājumus. Skatiet izmantotā monitora tehnisko dokumentāciju.

Window layout

Atlasiet monitora noklusējuma attēlu izkārtojumu.

VGA screen size

Norādiet ekrāna malu attiecību (piemēram, 4 x 3) vai ekrāna fiziskos izmērus milimetros. Ierīce izmanto šo informāciju, lai precīzi mērotu video attēlu un nodrošinātu attēlu bez kropļojuma.

12.9.5

Monitora displejs

Ierīce atpazīst pārraides pārtraukumus un monitorā parāda brīdinājumu.

Display transmission disturbance

Atlasiet **On**, lai pārraides pārtraukuma gadījumā parādītu brīdinājumu.

Disturbance sensitivity

Ar slīdni pielāgojiet pārtraukuma līmeni, kas izraisa brīdinājumu.

Disturbance notification text

Ievadiet brīdinājuma tekstu, ko monitors parāda sakaru zuduma gadījumā. Maksimālais teksta garums ir 31 rakstzīme.

12.9.6

Bosch IntuiKey tastatūras konfigurēšana (dekodētājs)

Galvenais logs >  **Devices**> Izvērst  > 



Ievēribai!

Tastatūru KBD-Universal XF nevar savienot ar dekodētāju.

Tās Bosch IntuiKey tastatūras konfigurēšana, kas savienota ar dekodētāju.

1. Kolonnā **Connection** noklikšķiniet uz šūnas un atlasiet vajadzīgo dekodētāju. Ja Bosch IntuiKey tastatūra ir savienota ar darbstaciju, varat atlasīt arī darbstaciju.

Darbstacijai ir jābūt konfigurētai lapā .

2. Laukā **Connection Settings** veiciet nepieciešamos iestatījumus.

Lai iegūtu papildinformāciju par dažādiem laukiem, skatiet atbilstīgās lietojumprogrammas loga tiešsaistes palīdzību.

Skatiet

- *Lapa Tastatūras piešķiršana, lpp. 135*
- *Bosch IntuiKey tastatūras savienojumu scenāriji, lpp. 36*

- *Bosch IntuiKey tastatūras savienošana ar dekodētāju, lpp. 38*

12.9.7

Dekodētāja konfigurēšana izmantošanai kopā ar Bosch IntuiKey tastatūru



Galvenais logs > **Devices** > Izvērst > Izvērst

Veiciet tālāk norādītās darbības, lai konfigurētu VIP XD dekodētāju, kas savienots ar Bosch IntuiKey tastatūru.

Dekodētāja konfigurēšana

1. Noklikšķiniet uz tā dekodētāja, kurš tiek izmantots savienojumam ar Bosch IntuiKey tastatūru.
2. Noklikšķiniet uz cilnes **Periphery**.
3. Nodrošiniet, lai tiktu lietoti šādi iestatījumi:
 - seriālās pieslēgvietas funkcija: **caurspīdīga**;
 - ātrums bodos: **19200**;
 - stopbiti: **1**;
 - paritātes pārbaude: **nav**;
 - interfeisa režīms: **RS232**;
 - pusdupleksais režīms: **izslēgts**.

Skatiet

- *Bosch IntuiKey tastatūras savienojumu scenāriji, lpp. 36*
- *Bosch IntuiKey tastatūras savienošana ar dekodētāju, lpp. 38*
- *Bosch IntuiKey tastatūras aparātprogrammatūras atjaunināšana, lpp. 38*

12.9.8

Dekodētāja logotipa dzēšana

Noklikšķiniet, lai dzēstu logotipu, kas konfigurēts dekodētāja tīmekļa lapā.

12.10

Monitoru grupu lapa



Galvenais logs > **Devices** > izvērsiet >

Ļauj pievienot un konfigurēt monitoru grupas. Monitoru grupu BVMS darbstacijai var piešķirt

sadaļā .



ievēribai!

Monitoru grupu nevar kontrolēt, izmantojot Operator Client, ja ir zudis savienojums ar Management Server serveri.

Skatiet

- *Monitoru grupas manuāla pievienošana, lpp. 123*
- *Monitoru grupas konfigurēšana, lpp. 123*
- *PTZ kameras iestatījumu konfigurēšana, lpp. 264*
- *Trauksmes konfigurēšana, lpp. 286*

- *Dialoglodziņš Alarm Options, lpp. 276*
- *, lpp. 000*

12.10.1 Monitoru grupas manuāla pievienošana

Galvenais logs >  **Devices** > izvērsiet  > noklikšķiniet ar peles labo pogu uz  > noklikšķiniet uz **Add monitor group**

1. Noklikšķiniet uz vienuma **Add monitor group**.
Tiek atvērts dialoglodziņš **Add monitor group**. Ierakstiet jaunās monitoru grupas nosaukumu.
2. Noklikšķiniet uz **Labi**.
Monitoru grupa ir pievienota sistēmai.

3. Noklikšķiniet uz  **Maps and Structure**.
4. Velciet monitoru grupu uz loģikas koku.

12.10.2 Monitoru grupas konfigurēšana

Galvenais logs >  **Devices** > izvērsiet  >  > 



ievēribai!

Monitoru grupu nevar kontrolēt, izmantojot Operator Client, ja ir zudis savienojums ar Management Server serveri.

Jūs varat konfigurēt monitoru grupas monitorus pēc loģikas principa rindiņās un slejās. Šim izkārtojumam nav jāatbilst fiziskajam monitoru izkārtojumam.

Monitoru grupas konfigurēšana

1. Velciet vēlamos monitorus no cilnes **Unassigned monitors** uz monitoru grupas lauku.
2. Cilnē **Layout** atlasiet vēlamo izkārtojumu.
3. Velciet jebkuru pieejamo kameru no cilnes **Cameras** uz monitoru rūti kreisajā pusē.
Kameras loģiskās secības numurs ir attēlots kā melns skaitlis monitoru rūtī, un šis rūts krāsa mainās.
4. Pēc vajadzības mainiet attēlu rūšu loģiskās secības numurus. Ja tiek ievadīts jau izmantots numurs, tiek parādīts ziņojuma lodziņš.
5. Cilnē **Options** varat atlasīt, vai monitoru rūtī rādīt kameras nosaukumu un numuru. Varat arī izvēlēties pozīciju, kur šī informācija tiek rādīta.

Monitora attēls

Melnais trekņraksta numurs (ja tas redzams) parāda sākotnējās kameras loģiskās secības numuru. Gaiši melnais numurs parāda monitora loģiskās secības numuru.

Lai noņemtu kameru, ar peles labo pogu noklikšķiniet uz monitora rūts un noklikšķiniet uz **Clear monitor** vai velciet kameru laukā no attēlu rūts.

Skatiet

- *Monitoru grupas manuāla pievienošana, lpp. 123*

12.11 Lapa Monitora siena



Galvenais logs > **Devices** >

Varat pievienot monitora sienas lietojumprogrammu. Šī lietojumprogramma ļauj vadīt monitora sienas aparātūru no Operator Client. Monitora sienas vadībā nav ietverts neviens serveris. Tādējādi tiek nodrošināts, ka Operator Client lietotājs vienmēr var vadīt monitora sienu, pat ja Management Server ir bezsaistē.

Name

Ierakstiet monitora sienas parādāmo nosaukumu.

Monitor

Atlasiet monitoru, kam ir izveidots savienojums ar dekodētāju.

Ja pievienojat dekodētāju, kuram ir pievienoti 2 monitori, jums ir jāatver dekodētāja dialoglodziņš **Edit Decoder** un jāatjaunina šī dekodētāja ierīces iespējas. Katram monitoram pievienojiet savu monitora sienu.

Maximum number of cameras to connect

Ierakstiet maksimālo kameru skaitu, ko var parādīt monitoru sienā. Ja jūs šo lauku atstājat tukšu, operators var parādīt tik daudz kameras, cik to atļauj monitoru sienas izkārtojumā esošās attēlu rūtis.

Enable thumbnails

Noklikšķiniet, lai atzīmētu, vai Operator Client rīkā vēlaties parādīt momentuzņēmumu katram monitoram. Šis momentuzņēmums tiek regulāri atjaunināts.

Sākotnējā secība

Atlasiet kameru secību sākotnējai parādīšanai uz monitora sienas, kad operators startē šo monitora sienu.



Ievēribai!

Dzēšot secību dialoglodziņā **Sequence Builder**, attiecīgā secība automātiski tiek noņemta no monitoru sienas saraksta **Initial sequence** (ja tā šajā sarakstā ir konfigurēta).

Skatiet

– *Dialoglodziņš Sequence Builder, lpp. 235*

12.11.1 Monitoru sienas manuāla pievienošana





Galvenais logs > **Devices** > izvērsiet  > noklikšķiniet ar peles labo pogu uz  > noklikšķiniet uz **Add monitor wall**.

Pirms monitora sienas pievienošanas pievienojiet BVMS nepieciešamo dekodētāju. Pēc monitoru sienas pievienošanas Operator Client lietotājs var kontrolēt šo monitoru sienu. Lietotājs var mainīt monitoru izkārtojumu un piešķirt monitoriem kodētājus.

Pievienošana

1. Atlasiet vajadzīgo dekodētāju.
2. Ja nepieciešams, ievadiet maksimālo kameru skaitu un konfigurējiet sīktēlus.
3. Noklikšķiniet uz **OK**.
4. Noklikšķiniet uz  .

5. Noklikšķiniet uz  **Maps and Structure**.
6. Noklikšķiniet uz  **Structure**.
7. Velciet monitoru sienu uz loģisko koku.
8. Ja nepieciešams, konfigurējiet piekļuvi monitoru sienai, izmantojot atbilstošās lietotāju grupu atļaujas.

Add monitor wall dialoglodziņš

Name

Ierakstiet monitora sienas parādāmo nosaukumu.

Monitor

Atlasiet monitoru, kam ir izveidots savienojums ar dekodētāju.

Ja pievienojat dekodētāju, kuram ir pievienoti 2 monitori, jums ir jāatver dekodētāja dialoglodziņš **Edit Decoder** un jāatjaunina šī dekodētāja ierīces iespējas. Katram monitoram pievienojiet savu monitora sienu.

Maximum number of cameras to connect

Ierakstiet maksimālo kameru skaitu, ko var parādīt monitoru sienā. Ja jūs šo lauku atstājat tukšu, operators var parādīt tik daudz kameras, cik to atļauj monitoru sienas izkārtojumā esošās attēlu rūtis.

Enable thumbnails

Noklikšķiniet, lai atzīmētu, vai Operator Client rīkā vēlaties parādīt momentuzņēmumu katram monitoram. Šis momentuzņēmums tiek regulāri atjaunināts.

Sākotnējā secība

Atlasiet kameru secību sākotnējai parādīšanai uz monitora sienas, kad operators startē šo monitora sienu.

12.12

Lapa Saziņas ierīces

Galvenais logs >  **Devices** > Izvērst  > 

Atļauj pievienot vai konfigurēt saziņas ierīci.

Tiek konfigurētas šādas saziņas ierīces:

- e-pasts;
- īsziņas (GSM vai SMSC zvanu pakalpojumu sniedzējs).



Skatiet

- *Sakaru ierīces konfigurēšana, lpp. 127*

12.12.1

E-pasta/SMTP servera pievienošana

Sakaru ierīces pievienošana

1. Izvērsiet , ar labo pogu noklikšķiniet uz  un noklikšķiniet uz **Add E-mail/SMTP Device**. Tiek atvērts dialoglodziņš **Add E-mail/SMTP Device**.
2. Ievadiet vajadzīgos iestatījumus.

- Noklikšķiniet uz **OK**.
Sakaru ierīce ir pievienota sistēmai.

Add E-mail/SMTP Device dialoglodziņš



Name:

Ievadiet e-pasta servera displeja nosaukumu.

12.12.2

SMS ierīces pievienošana

Sakaru ierīces pievienošana

- Izvērsiet , ar labo pogu noklikšķiniet uz  un noklikšķiniet uz **Add SMS Device**.
Tiek atvērts dialoglodziņš **Add SMS Device**.
- Ievadiet vajadzīgos iestatījumus.
- Noklikšķiniet uz **OK**.
Sakaru ierīce ir pievienota sistēmai.

Add SMS Device dialoglodziņš

Name:

Ievadiet izmantotā īsziņu servera nosaukumu, lai tas tiktu parādīts.

GSM modem

Noklikšķiniet, lai pievienotu GSM modemu.

SMSC dial up

Noklikšķiniet, lai pievienotu ar Hayes saderīgu modemu, kuram var izveidot savienojumu ar SMSC pakalpojumu sniedzēju.

12.12.3

Lapa SMTP serveris

Galvenais logs >  **Devices** > Izvērst  > Izvērst  > 

Varat konfigurēt savas sistēmas e-pasta iestatījumus. Lapā **Events** varat e-pastam piešķirt notikumu. Ja rodas šis notikums, sistēma nosūta e-pastu. E-pastu nevar saņemt BVMS.

SMTP server name

Ievadiet e-pasta servera nosaukumu. Informāciju par nepieciešamo ievadni varat saņemt no sava pakalpojumu sniedzēja. Parasti tā ir jūsu e-pasta servera IP adrese vai DNS nosaukums.

Sender address

Rakstiet e-pasta adresi, kas tiek izmantota kā sūtītāja adrese, kad sistēma sūta e-pasta ziņojumus, piemēram, trauksmes gadījumā.

SSL/TLS

Atzīmējiet izvēles rūtiņu, lai iespējotu drošā SSL/TLS savienojuma izmantošanu. Šādā gadījumā tīkla ports automātiski pārslēdzas uz 587.

Port

Ierakstiet nepieciešamo tīkla porta numuru izejošajiem pasta ziņojumiem. Informāciju par nepieciešamo ievadni varat saņemt no sava pakalpojumu sniedzēja.

Ports 25 tiek automātiski atlasīts brīdī, kad atspējojat iestatījumu **SSL/TLS**.

Ja nepieciešams, varat atlasīt citu portu.

Connection time-out [s]

Ievadiet bezdarbības sekunžu skaitu līdz savienojuma atvienošanai.

Authentication

Atzīmējiet nepieciešamās autentifikācijas metodes izvēles rūtiņu. Informāciju par nepieciešamo ievadni varat saņemt no sava pakalpojumu sniedzēja.

User name

Ievadiet lietotājvārdu autentificēšanai e-pasta serverī. Informāciju par nepieciešamo ievadni varat saņemt no sava pakalpojumu sniedzēja.

Password:

Ievadiet paroli autentificēšanai e-pasta serverī. Informāciju par nepieciešamo ievadni varat saņemt no sava pakalpojumu sniedzēja.

Send Test E-mail

Noklikšķiniet, lai atvērtu dialoglodziņu **Send Test E-mail**.



Skatiet

– *Sakaru ierīces konfigurēšana, lpp. 127*

12.12.4**Sakaru ierīces konfigurēšana**

Galvenais logs >  **Devices** > Izvērst  > Izvērst 

Sakaru ierīces konfigurēšana

1. Noklikšķiniet uz vajadzīgās ierīces:  vai .
2. Izveidojiet atbilstīgos iestatījumus.

Lai iegūtu papildinformāciju par dažādiem laukiem, skatiet atbilstīgās lietojumprogrammas loga tiešsaistes palīdzību.

Skatiet

- *E-pasta/SMTP servera pievienošana, lpp. 125*
- *SMS ierīces pievienošana, lpp. 126*
- *Lapa SMTP serveris, lpp. 126*
- *Lapa GSM iestatījumi/SMSC iestatījumi, lpp. 128*

12.12.5**Dialoglodziņš Send Test E-mail**

Galvenais logs >  **Devices** > Izvērst  > Izvērst  >  > **Send Test E-mail**
poga

Varat nosūtīt testa e-pastu.

From:

Ievadiet sūtītāja e-pasta adresi.

To

Ievadiet adresāta e-pasta adresi.

Subject

Ievadiet e-pasta tēmu.





Message

Rakstiet ziņojumu.

Send Test E-mail

Noklikšķiniet, lai nosūtītu e-pastu.

12.13 ATM/POS lapa

Galvenais logs >  **Devices** > izvērsiet  >  >  >

Varat pievienot un konfigurēt perifērās ierīces, piemēram, Bosch ATM/POS tiltu. Ja vienā serverī vēlaties pievienot vairākus tiltus, jāizmanto dažādi porti.

Skatiet



- *Bosch ATM/POS tilta pievienošana, lpp. 81*
- *Perifērās ierīces konfigurēšana, lpp. 130*

12.13.1 Bosch ATM/POS tilta manuāla pievienošana

Galvenais logs >  **Devices** > izvērsiet  > noklikšķiniet ar peles labo pogu uz  > **Add Bosch ATM/POS-Bridge**.

Varat pievienot Bosch ATM/POS tiltu.

Perifērās ierīces pievienošana

- Izvērsiet , ar labo pogu noklikšķiniet uz  un noklikšķiniet uz **Add Bosch ATM/POS-Bridge**.
Tiek atvērts dialoglodziņš **Add Bosch ATM/POS-Bridge**.
- Ievadiet vajadzīgos iestatījumus.
- Noklikšķiniet uz **OK**.
Perifērā ierīce tiek pievienota sistēmai.

Add Bosch ATM/POS-Bridge dialoglodziņš

Name:

Ievadiet atbilstīgu ierīces nosaukumu.

IP address:

Ievadiet ierīces IP adresi.

Port 1:

Ierakstiet atbilstīgo porta numuru, kas tiek izmantots kā ATM/POS tilta klausīšanās ports.

Port 2:

Ierakstiet atbilstīgo porta numuru, kas tiek izmantots kā BVMS Management Server klausīšanās ports.



Ievērošanai!

Sistēmai pievienojot vairākus ATM/POS tiltus, pārliecinieties, vai katras ierīces 2. porta numurs ir atšķirīgs. Izmantojot vienādus 2. porta numurus, var rasties ATM/POS datu zudums.

Skatiet

- *Bosch ATM/POS tilta pievienošana, lpp. 81*

12.13.2 Lapa Bosch ATM/POS tilts

Galvenais logs >  **Devices** > Izvērst  > Izvērst  >  > **Bosch ATM/POS-Bridge** cilne

Varat konfigurēt Bosch ATM/POS tiltu.

IP address:

Ierakstiet ierīces IP adresi.

Port 1:

Ierakstiet atbilstīgo porta numuru, kas tiek izmantots kā ATM/POS tilta klausīšanās ports.

Port 2:

Ierakstiet atbilstīgo porta numuru, kas tiek izmantots kā BVMS Management Server klausīšanās ports.







Ievērošanai!

Sistēmai pievienojot vairākus ATM/POS tiltus, pārlicinieties, vai katras ierīces 2. porta numurs ir atšķirīgs. Izmantojot vienādus 2. porta numurus, var rasties ATM/POS datu zudums.

Skatiet

- *Perifērās ierīces konfigurēšana, lpp. 130*
- *Bosch ATM/POS tilta pievienošana, lpp. 81*

12.13.3 Perifērās ierīces konfigurēšana

Galvenais logs >  **Devices** > Izvērst  > Izvērst  >  **Bosch ATM/POS-Bridge**
vai

Galvenais logs >  **Devices** > Izvērst  > Izvērst  >  **DTP Device** > 

Lai konfigurētu perifēru ierīci:

- ▶ Mainiet nepieciešamos iestatījumus.

Lai iegūtu papildinformāciju par dažādiem laukiem, sekojiet tālāk saitei uz atbilstīgo lietojumprogrammas logu.

Skatiet

- *Lapa ATM Settings, lpp. 131*
- *Lapa Bosch ATM/POS tilts, lpp. 130*
- *Lapa DTP Settings, lpp. 130*

12.13.4 Lapa DTP Settings

Galvenais logs >  **Devices** > Izvērst  > Izvērst  > 

Ļauj konfigurēt DTP ierīci ar ne vairāk kā 4 ATM ierīcēm, kas pievienotas šai DTP ierīcei.





Serial port

Sarakstā atlasiet atbilstošu portu.

Skatiet

- *Lapa ATM Settings, lpp. 131*
- *Perifērās ierīces konfigurēšana, lpp. 130*

12.13.5**Lapa ATM Settings**

Galvenais logs >  **Devices** > Izvērst  > Izvērst  >  > 

Ļauj pievienot vai konfigurēt ATM ierīci, kas pievienota DTP.

Input number of the DTP device

Atlasiet nepieciešamo ieejas numuru. Ja numurs jau tiek izmantots ATM ierīcē, ieejas numurus var savstarpēji mainīt.

Connection timeout [hours]

Ievadiet vēlamo stundu skaitu. Ja šajā laika periodā ATM ierīce nav sūtījusi datus, BVMS pieņem, ka savienojums ir pārtraukts. Attiecīgais notikums ir izraisīts. Notikums **Not Authenticated** ATM ierīcei ir pieejams, bet uz to neattiecas. Vērtība **0** nozīmē, ka nav tiek veikta savienojuma pārbaude.

Data Inputs

Noklikšķiniet, lai iespējotu vēlāmās ieejas un ierakstiet to vēlamos nosaukumus.

Skatiet

- *Perifērās ierīces konfigurēšana, lpp. 130*

12.13.6**Lapa Ievades**

Galvenais logs >  **Devices** > Izvērst  > Izvērst  >  > cilne **Inputs**

Ļauj konfigurēt Bosch ATM/POS tilta ieejas.

Skatiet

- *Perifērās ierīces konfigurēšana, lpp. 130*
- *Bosch ATM/POS tilta pievienošana, lpp. 81*

12.14**Foyer karšu lasītāji**

Galvenais logs >  **Devices** > Izvērst  >  > cilne **Global Settings for Foyer**

Card Readers

Varat konfigurēt tālāk norādītos trauksmes iestatījumus visiem sistēmā derīgajiem karšu lasītājiem.

Serial port

Izvēlieties seriālo portu, ar kuru ārējo karšu lasītājs ir savienots.

Locked Out

Ļauj pievienot banku kodus bloķēšanas nolūkā. Tas nozīmē, ka ievadītajām kartēm ar bloķēšanas īpašībām šeit nav piekļuves atļauju. Piekļuvi liedz ārējo karšu lasītājs. Elektrisko durvju slēdzenes atbrīvošanas noklusējuma režīmam ārējo karšu lasītājā ir jābūt iestatītam uz:

Automatic

Sarakstā var būt ievadnes ar aizstājējzīmēm:

?: apzīmē jebkādu vai neesošu rakstzīmi attiecīgajā pozīcijā.

*: apzīmē jebkādu (vienas vai vairāku rakstzīmju) virkni vai neesošu rakstzīmi (izņēmums: * atsevišķi nozīmē, ka visi bankas kārtošanas kodi ir izslēgti).

Ignore country code on EC cards

Noklikšķiniet, lai iespējotu, ka BVMS neanalizē kartes datus, kas tiek izmantoti, lai noteiktu, kurā valstī karte tikusi izsniegta. Ir iespējama piekļuve kartēm, kurām ir atšķirīgs valsts kods.

12.14.1

Dialoglodziņš Add Foyer Card Reader

Galvenais logs >  **Devices** > Izvērst  > klikšķis ar labo pogu  > komanda **Add Foyer Card Reader**

Varat pievienot ārējo karšu lasītāju.

Name

Ievadiet ierīces nosaukumu.

Device identifier

Izvēlieties unikālu ierīces numuru. Ja numuri nav pieejami, sistēmai jau ir pievienots maksimālais ārējo karšu lasītāju skaits.

12.14.2

Lapa Settings for Foyer Card Reader

Galvenais logs >  **Devices** > Izvērst  >  >  > cilne **Settings for Foyer Card Reader**

Varat konfigurēt ārējo karšu lasītāju.

Device identifier

Parāda ierīces unikālo numuru.

Enable skimming protection

Noklikšķiniet, lai iespējotu to, ka BVMS izsauc notikumu, ja kartes nolasišanas ierīce konstatē kartes nolasišanu. Visiem ārējo karšu lasītāju veidiem šādas iespējas nav.

Default mode of electric door lock release

Open: durvis ir atvērtas, un ikviens var piekļūt bez kartes.

Closed: durvis ir slēgtas neatkarīgi no tā, kāda karte ir ievietota.

Automatic: durvis atveras tikai tad, ja lasītājā ir ievietota karte ar piekļuves atļauju.

Enable schedule-based control

Noklikšķiniet, lai iestatītu grafiku izvēlētajam durvju slēdzenes atvēršanas režīmam.

Kad grafiks kļūst aktīvs, BVMS pārslēdzas uz ārējo karšu lasītāju atbilstoši esošajam atvēršanas režīmam.

Ja izvēlētie grafiki pārklājas, spēkā esošais durvju atvēršanas režīms tiek noteikts atbilstoši sekojošai režīmu prioritātei: 1. **Open** 2. **Closed** 3. **Automatic**

12.15

Lapa Virtuālās ievades

Galvenais logs >  **Devices** > izvērsiet  > 

Parāda jūsu sistēmā konfigurētās virtuālās ievades.

Varat pievienot jaunas virtuālās ievades un izdzēst esošās.

Add Inputs

Noklikšķiniet, lai atvērtu dialoglodziņu, kurā pievienot jaunas virtuālās ievades.

Delete Inputs

Noklikšķiniet, lai dzēstu atlasīto virtuālo ievadi.

Number

Parāda virtuālās ievades numuru.



Name

Noklikšķiniet uz šūnas, lai modificētu virtuālās ievades nosaukumu.

12.15.1**Virtuālās ievades manuāla pievienošana**

Galvenais logs > **Devices** > izvērsiet  > **Add Inputs** poga
Varat pievienot jaunas virtuālās ievades.

Virtuālas ievades pievienošana

1. Izvērsiet , noklikšķiniet uz .
Tiek parādīta attiecīgā lapa.
2. Noklikšķiniet uz **Add Inputs**.
Tabulai tiek pievienota rinda.
3. Veiciet atbilstošos iestatījumus.
4. Noklikšķiniet uz **Add**.
Virtuālā ievade ir pievienota sistēmai.

Add Inputs dialoglodziņš**Start:**

Atlasiet jauno virtuālo ievažu pirmo numuru.

End:

Atlasiet jauno virtuālo ievažu pēdējo numuru.



Name:

Ievadiet katras jaunās virtuālās ievades nosaukumu. Tiek pievienots secības numurs.

Add

Noklikšķiniet, lai pievienotu jaunas virtuālās ieejas.

12.16**Lapa SNMP**

Galvenais logs > **Devices** > izvērsiet  > 
Varat pievienot vai konfigurēt SNMP mērījumu tīkla kvalitātes uzturēšanai.

Skatiet



– *SNMP slazdu uztvērēja konfigurēšana (SNMP slazdu uztvērēja lapa), lpp. 134*

12.16.1**SNMP manuāla pievienošana**

Galvenais logs > **Devices** > izvērsiet  > noklikšķiniet ar labo pogu uz  >
komanda **Add SNMP**

Varat pievienot tīkla pārraudzības sistēmu savam BVMS.

Tīkla novērošanas ierīces pievienošana

1. Izvērsiet , ar labo pogu noklikšķiniet uz  un noklikšķiniet uz **Add SNMP**. Tiek atvērts dialoglodziņš **Add SNMP**.
2. Ievadiet SNMP ierīces nosaukumu. Tīkla novērošanas ierīce ir pievienota sistēmai.

Add SNMP dialoglodziņš

Name:

Ievadiet tīkla pārraudzības ierīces nosaukumu.

Skatiet

- *SNMP slazdu uztvērēja konfigurēšana (SNMP slazdu uztvērēja lapa), lpp. 134*

12.16.2

SNMP slazdu uztvērēja konfigurēšana (SNMP slazdu uztvērēja lapa)

Galvenais logs >  **Devices** > Izvērst 

Lai konfigurētu SNMP trap receiver:

1. noklikšķiniet , lai parādītu lapu **SNMP Trap Receiver**.
2. Izveidojiet nepieciešamos iestatījumus.

Lai iegūtu papildinformāciju par dažādiem laukiem, skatiet atbilstīgās lietojumprogrammas loga tiešsaistes palīdzību.

SNMP Trap Receiver lapa.

Galvenais logs >  **Devices** > izvērst  > izvērst 

Varat izvēlēties ierīces pārraudzībai un izvēlēties SNMP slazda OID, kas izsauc notikumu izvēlētajai ierīcei, kad OID tiek saņemtas.



Ievēribai!

Ierīcēs, kuras vēlaties uzraudzīt, jums kā slazdu uztvērēja vērtība ir jāievada Bosch video pārvaldības sistēmas Management Server IP adrese.

SNMP Trap Sending Devices:

Varat ievadīt pārraudzīto tīkla ierīču IP adresu diapazonu. Lai pārraudzītu atsevišķu ierīci, ievadiet atbilstīgo IP adresi šūnā **Range From**.

Mainot šīs adreses, rīkojieties uzmanīgi. Ievadot nepareizu adresi, tiek apturēta šīs ierīces tīkla pārraudzība.

SNMP Trap Filter Rules:

Varat ievadīt OID un atbilstīgās vērtības. Lai paplašinātu filtra tvērumu, varat izmantot aizstājējzīmes "*" un "?". Ja OID un vērtības ievadāt vairāk nekā vienā rindā, šīm filtra kārtulām ir jāsakrīt vienlaicīgi, lai izraisītu notikumu. Abās kolonnās var ievadīt regulāru izteiksmi, to ievietojot {}. Ja rakstzīmes ir ārpus iekavām, regulārā izteiksme netiek novērtēta.

Show Trap Logger Tool

Noklikšķiniet, lai parādītu dialoglodziņu **SNMP Trap Logger** SNMP pārklājuma OID izsekošanai.

12.16.3 Dialoglodziņš SNMP Trap Logger

Galvenais logs >  **Devices** > Izvērst  > Izvērst  > Atlasīt vispārēju SNMP pārklājuma uztvērēju > Klikšķis uz **Show Trap Logger Tool**

Varat izsekot SNMPpārklājumaOID. Varat saņemt pārklājumus no visām sava tīkla ierīcēm vai tikai no atlasītajām. Varat filtrēt saņemamos pārklājumus un varat pievienot atlasīto pārklājumu OID un vērtības **SNMP Trap Filter Rules:** tabulā.

Start/Pause

Noklikšķiniet, lai sāktu vai apturētu izsekošanas procesu.

Only Traps From Sender

Ievadiet ierīces IP adresi vai DNS nosaukumu. Tiek izsekoti tikai pārklājumi no šīs ierīces.

Only Traps Containing

Ievadiet virkni, kuru var saturēt pārklājums. Varat izmantot * un ? kā aizstājējzīmes. {} ietvertās virknes tiek apstrādātas kā regulāras izteiksmes. Tiek izsekoti tikai pārklājumi, kas satur šādu virkni.

Received Traps

Parāda pārklājumus, kas tiek saņemti ar izsekošanas procesa palīdzību.



Noklikšķiniet, lai noņemtu visas ievadnes laukā **Received Traps**.

Trap Details

Parāda pārklājuma datus. OID un vērtības ievadni var pārkopēt uz tabulu **SNMP Trap Filter Rules:**

Skatiet

– *SNMP slazdu uztvērēja konfigurēšana (SNMP slazdu uztvērēja lapa), lpp. 134*



12.17 Lapa Tastatūras piešķiršana

Galvenais logs >  **Devices** > Izvērst  > 

Varat pievienot KBD-Universal XF tastatūru (savienota ar BVMS darbstaciju) vai Bosch IntuiKey tastatūru (savienota ar BVMS darbstaciju vai dekodētāju).

CCTV tastatūras pievienošana

Piezīme. Lai pievienotu tastatūru, ir jābūt pievienotai darbstacijai.

1. Izvērsiet , noklikšķiniet uz  .
Tiek parādīta attiecīgā lapa.
2. Noklikšķiniet uz **Add Keyboard**.
Tabulai tiek pievienota rinda.
3. Atbilstošajā kolonnas **Keyboard Type** laukā atlasiet vēlamu tastatūras tipu:
IntuiKey Keyboard
KBD-Universal XF Keyboard
4. Atbilstošajā kolonnas **Connection** laukā atlasiet darbstaciju, kurai ir izveidots savienojums ar tastatūru.
5. Veiciet atbilstīgos iestatījumus.
Tastatūra ir pievienota sistēmai.

Add Keyboard

Noklikšķiniet, lai tabulā pievienotu rindu tastatūras konfigurēšanai.

Delete Keyboard

Noklikšķiniet, lai noņemtu atlasīto rindu.

Keyboard Type

Parāda ar jūsu darbstaciju vai dekodētāju savienotās tastatūras tipu.

Noklikšķiniet uz šūnas, lai atlasītu nepieciešamo tastatūras tipu.

- **IntuiKey**
Atlasiet šo tipu, ja esat pievienojis Bosch IntuiKey tastatūru.
- **KBD-Universal XF Keyboard**
Atlasiet šo tipu, ja esat pievienojis KBD-Universal XF tastatūru.

Connection

Šūnā atlasiet ierīci, kurai ir pievienota tastatūra. Ja atlasāt darbstaciju, arī tastatūra tiek

pievienota šeit:  >  lapa.

Port

Šūnā atlasiet nepieciešamo COM portu.

Baudrate

Šūnā atlasiet maksimālo ātrumu bitos sekundē (b/sek.), kādā vēlaties pārraidīt datus, izmantojot šo portu. Parasti tas tiek iestatīts uz maksimālo ātrumu, ko atbalsta dators vai ierīce, ar kuru veicat saziņu.

Data Bits

Parāda to datu bitu skaitu, kuru vēlaties izmantot katrai pārraidītajai un saņemtajai rakstzīmei.

Stop Bits

Parāda laiku starp katru pārraidīto rakstzīmi (laiks tiek mērīts bitos).

Parity

Parāda to kļūdu pārbaudes veidu, kuru vēlaties izmantot atlasītajam portam.

Port Type



Parāda tā savienojuma veidu, kas tiek izmantots, lai Bosch IntuiKey tastatūru savienotu ar darbstaciju.

Skatiet

- *Dekodētāja konfigurēšana izmantošanai kopā ar Bosch IntuiKey tastatūru, lpp. 122*
- *Bosch IntuiKey tastatūras konfigurēšana (iestatījumu lapa) (darbstacija), lpp. 114*
- *Bosch IntuiKey tastatūras konfigurēšana (dekodētājs), lpp. 121*

12.18

Lapa Ievadizvades moduļi



Galvenais logs >  **Devices** > izvērsiet  > 
Atļauj pievienot vai konfigurēt Ievadizvades moduli.
Pašlaik tiek atbalstītas tikai ADAM ierīces.

Skatiet

- *I/O moduļa konfigurēšana, lpp. 137*

12.18.1 Manuāla I/O moduļa pievienošana

I/O moduļa pievienošana

1. Izvērsiet , ar labo pogu noklikšķiniet uz  un noklikšķiniet uz **Add New ADAM Device**.
Tiek atvērts dialoglodziņš **Pievienot ADAM**.
2. Ievadiet ierīces IP adresi.
3. Atlasiet ierīces veidu.
Parādās atbilstošā lapa.
4. Ja nepieciešams, noklikšķiniet uz cilnes **ADAM**, lai mainītu attēlotos ievades vienumu nosaukumus.
5. Ja nepieciešams, noklikšķiniet uz cilnes **Name**, lai mainītu attēlotos releju nosaukumus.



Ievērojam!

Ir iespējams arī veikt ADAM ierīču skenēšanu (**Scan for ADAM Devices**). Tiek konstatētas ierīču IP adreses. Ja iespējams, ierīces veids tiek atlasīts iepriekš. Šī atlase ir jāapstiprina.

12.18.2 I/O moduļa konfigurēšana

Galvenais logs >  **Devices** > Izvērst  > Izvērst  > 

I/O moduļa konfigurēšana



Ievērojam!

Izvairieties no ierīces tipa mainīšanas.

Ja samazināsiet ievažu vai releju skaitu, tiks dzēsti visi noņemto ievažu vai releju konfigurācijas dati.

1. Noklikšķiniet uz cilnes **ADAM**.
2. Sarakstā **Adam type**: atlasiet atbilstošo ierīces veidu.
3. Noklikšķiniet uz cilnes **Inputs**.
4. Ja nepieciešams, kolonnā **Name** mainiet attēloto ievades nosaukumu.
5. Noklikšķiniet uz cilnes **Relays**.
6. Ja nepieciešams, kolonnā **Relays** mainiet releja nosaukumu.





IP adreses maiņa

1. Ierīču kokā ar peles labo pogu noklikšķiniet uz ADAM ierīces.
 2. Atlasiet **Change network address**.
 3. Ievadiet jauno IP adresi un noklikšķiniet uz **Ok**.
 4. Aktivizējiet konfigurāciju.
- ✓ Jaunā IP adrese tiek izmantota, lai piekļūtu ierīcei.

Skatiet

– *Lapa Ievadizvades moduļi, lpp. 136*

12.18.3 Lapa ADAM

Galvenais logs >  **Devices** > Izvērst  >  >  > **ADAM** cilne
Parāda informāciju par atlasīto ADAM ierīci.

Varat mainīt ADAM ierīces displeja nosaukumu.

Adam type:

Atlasiet atbilstošo ierīces tipu.

Inputs total:



Parāda šim ierīces veidam pieejamo ievažu kopskaitu.

Relays/Outputs total:

Parāda šim ierīces veidam pieejamo releju kopskaitu.

12.18.4

Lapa Ievades

Galvenais logs >  **Devices** > Izvērst  >  >  > **Inputs** cilne
 Varat mainīt atlasītās ADAM ierīces ievažu displeja nosaukumus.

Number

Parāda ievades loģisko numuru.

Name

Noklikšķiniet uz šūnas, lai mainītu ievades displeja nosaukumu.

12.18.5

Lapa Releji

Galvenais logs >  **Devices** > Izvērst  >  >  > **Relays** cilne
 Varat mainīt atlasītās ADAM ierīces releju displeja nosaukumus.

Number

Noklikšķiniet uz šūnas, lai mainītu releja loģisko numuru.

Name

Ievadiet releja displeja nosaukumu.

12.19

Lapa Allegiant CCL emulācija

Galvenais logs >  **Devices** > Izvērst  > 

Ļauj aktivizēt AllegiantCCL emulāciju.

Allegiant CCL komandas, kas tiek atbalstītas BVMS, lpp. 44 uzskaita Bosch video pārvaldības sistēmā atbalstītās CCL komandas.

Piezīme.

Nekonfigurējiet Allegiant CCL emulāciju un Allegiant ierīci vienam COM portam. Ja abas ierīces tiek konfigurētas vienam COM portam, virsroku gūst Allegiant ierīce. Allegiant CCL emulācijas ierīcei rodas kļūme, par ko norāda atbilstošs ziņojums.

Lai to novērstu, pārvaldības serverim ir nepieciešami divi dažādi COM porti vai arī Allegiant ierīce ir jāsavieno ar citu datoru.

Iespējot Allegiant CCL emulāciju

Atzīmējiet izvēles rūtiņu, lai iespējotu emulāciju.

Bodu ātrums

Atlasiet pārraidē ātruma vērtību bitos/sek.

Stopbiti

Atlasiet stopbitu skaitu uz rakstzīmi.

Paritātes pārbaude

Atlasiet paritātes pārbaudes veidu.

Rokaspiediens

Izvēlieties vēlamo metodi plūsmas kontrolei.



Modelis

Izvēlieties Allegiant modeli, kuru vēlaties emulēt.

Skatiet

– *Allegiant CCL emulācijas konfigurēšana, lpp. 139*

12.19.1**Manuāla Allegiant CCL emulācijas pievienošana****Allegiant CCL emulācijas pievienošana**

1. Izvērsiet , noklikšķiniet uz  .
Tiek parādīta cilne **Allegiant CCL Emulation**.
2. Noklikšķiniet, lai atzīmētu **Iespējot Allegiant CCL emulāciju**.
3. Veiciet vajadzīgos iestatījumus.
Allegiant CCL emulācijas pakalpojums tiek palaists Management Server.

12.19.2**Allegiant CCL komandas**

Lai pārslēgtos no IP kamerām vai kodētājiem uz IP dekodētājiem, kas abi ir konfigurēti ar BVMS, izmantojiet CCL komandas. CCL komandas nevar izmantot, lai tieši kontrolētu analogās kameras vai Allegiant matricu.

Allegiant CCL emulācijā sākas ar iekšējo BVMS servisu, kas pārveido matricas slēdža CCL komandas par BVMS komandām. Konfigurējiet Management Server COM portu, lai klausītu šīs CCL komandas. CCL emulācija palīdz veikt esošo Allegiant ierīču nomaiņu ar Bosch Video Management System vai izmantot Bosch Video Management System ar lietojumprogrammām, kas atbalsta Allegiant CCL komandas. Vecā Allegiant aparatūra, kas konfigurēta ar BVMS, nav kontrolējama ar šo komandu palīdzību.

12.19.3**Allegiant CCL emulācijas konfigurēšana**

Galvenais logs >  **Devices** > Izvērst  > 

Lai izmantotu CCL komandas, nepieciešama CCL lietotāja pamācība. Šī rokasgrāmata ir pieejama tiešsaistes produktu katalogā, kas ietverts katras LTC Allegiant matricas dokumentu sadaļā.

Tiek atarhivēta *Allegiant CCL komandas, kas tiek atbalstītas BVMS, lpp. 44* Nodaļā ir uzskaitītas atbalstītas Bosch Video vadības sistēmas CCL komandas.

Allegiant CCL emulācijas konfigurēšana

1. Noklikšķiniet uz **Iespējot Allegiant CCL emulāciju**.
2. Pēc vajadzības konfigurējiet sakaru iestatījumus.

Lai iegūtu papildinformāciju par dažādiem laukiem, skatiet atbilstīgās lietojumprogrammas loga tiešsaistes palīdzību.

Skatiet

– *Lapa Allegiant CCL emulācija, lpp. 138*

12.20 Lapa Mobilais video pakalpojums



Galvenais logs >

Devices >



Varat savam BVMS pievienot vienu vai vairākas pārkodēšanas pakalpojuma ievadnes. Šis pārkodēšanas pakalpojums pielāgo video straumi no BVMS konfigurētas kameras uz pieejamo tīkla joslas platumu. Tas ļauj mobilā video klientiem, piemēram, iPhone, iPad vai tīmekļa klientam, saņemt tiešos vai atskaņot video datus, izmantojot neuzticamus tīkla savienojumus ar ierobežotu joslas platumu.

Skatiet

- *Manuāla pakalpojuma Mobile Video Service pievienošana, lpp. 141*

12.20.1 Mobilais videopakalpojums

Mobile Video Service pārkodē videoplūsmas no avota uz pievienotajiem klientiem piemērotu joslas platumu. Mobile Video Service interfeisi ir izstrādāti klientu atbalstam vairākās platformās, piemēram, mobilo ierīču (IOS; iPad, iPhone) un Windows Internet Explorer HTML klientam.

Mobile Video Service pamatā ir Microsoft interneta informācijas pakalpojums.

Vienu mobilo pakalpojumu vienlaikus var izmantot vairākiem klientiem.

Ierobežojumus skatiet datu lapā un tehniskajās piezīmēs Mobile Video Service, kas ir pieejamas tiešsaistes preču katalogā BVMS.

Interneta informācijas pakalpojums

Interneta informācijas pakalpojuma iestatījumus konfigurējiet datorā, kurā plānojat instalēt MVS, kas paredzēts BVMS.

Instalēšanas piezīmes

Pakalpojumu Mobile Video Service (MVS) nevar pievienot, izmantojot Configuration Client, ja nav sinhronizēts Configuration Client datora un Mobile Video Service datora laiks. Nodrošiniet, ka iesaistītajiem datoriem ir sinhronizēts laiks.

Pirms instalējat Mobile Video Service, instalējiet un konfigurējiet interneta informācijas pakalpojumu (IIS). Ja IIS nav instalēts, BVMS iestatīšana Mobile Video Service instalēšanai tiek priekšlaikus pārtraukta.

Atlasiet Mobile Video Service komponentu instalēšanai BVMS iestatīšanas laikā.

VRM un Mobile Video Service nevar instalēt vienā un tajā pašā datorā.

Ieteicams Mobile Video Service neinstalēt tajā pašā datorā, kur instalējat Management Server.

Ar mobilo aplikāciju iespējams veikt šādas darbības:



- Video demonstrēšana
 - Tiešraide
 - Atskaņošana
- Tiešraides video nosūtīšana
- Video ierakstīšana un ierakstītā video nosūtīšana
- Trauksmes ierakstīšana
- Tīkla un servera uzraudzība

Skatiet

- *Manuāla pakalpojuma Mobile Video Service pievienošana, lpp. 141*

12.20.2

Manuāla pakalpojuma Mobile Video Service pievienošana

Galvenais logs >  **Devices** > Peles labās pogas klikšķis  > Klikšķis uz **Add Mobile Video Service**

Jūs varat pievienot vienu vai vairākus Mobile Video Service ierakstus savā BVMS.

Lai pievienotu:

1. Ievadiet URI no sava Mobile Video Service.
 2. Noklikšķiniet uz **OK**.
- ✓ Mobile Video Service un Management Server tagad "pazīst" viens otru un Mobile Video Service var saņemt konfigurācijas datus no Management Server.

Add Mobile Video Service dialoglodziņš

URI

Ievadiet URI no sava Mobile Video Service. Ievērojiet paraugā redzamās sintakses kārtulas:

<https://www.MyDomain.org/mvs>

Ievadne vienmēr jāsāk ar https://, pat ja neesat konfigurējis kodētu piekļuvi savam tīmekļa serverim.

12.21

Lapa Intrusion panels

Galvenais logs >  **Devices** > izvērst  >

Varat pievienot un konfigurēt Bosch apsardzes paneļus. Ierīcei jābūt pievienotai un pieejamai. Ja esat pievienojis apsardzes paneli, zonas un punkti, durvis un releji Device Tree tiek parādīti hierarhiskā secībā.

Varat noņemt vai pārdēvēt paneli, katru zonu, punktu, durvis un katru releju.

Ja apsardzes panelī tiek mainīta konfigurācija, ierīcē ir atkārtoti jāveic meklēšana, lai tiktu parādītas BVMS veiktās izmaiņas.



Ievēribai!

Visi trauksmes notikumi, kas var rasties punktā, automātiski tiek konfigurēti kā BVMS trauksmes.

Piemērs. Trauksme par ugunsgrēku



Ievēribai!

Ja apsardzes panelis ir pievienots jūsu BVMS sistēmai, bet tā konfigurācijā punktam nav piešķirtas durvis, šādu durvju izraisīta trauksme neizsauc BVMS notikumu, tādējādi nav BVMS trauksmes.



12.21.1

Manuāla apsardzes paneļa pievienošana

Galvenais logs >  **Devices** > izvērst  > klikšķis ar labo pogu uz  > komanda **Add Panel**

Varat pievienot Bosch ielaušanās paneli.

Lai pievienotu apsardzes paneli:

1. Izvērsiet , ar labo pogu noklikšķiniet uz  un noklikšķiniet uz **Add Panel**.
Tiek atvērts dialoglodziņš **Add Intrusion Panel**.
2. Ievadiet atbilstošās vērtības.
3. Noklikšķiniet uz **OK**.
Apsardzes panelis ir pievienots sistēmai.

Add Intrusion Panel dialoglodziņš**Network address**

Ievadiet ierīces IP adresi.

Network port

Izvēlieties ierīcē konfigurēto porta numuru.



Automation passcode

Ievadiet ierīcē piekļuves kodu, lai veiktu autentificēšanu.

12.21.2**Lapa Iestatījumi**

Galvenais logs >  **Devices** > izvērst  > izvērst  >  > **Settings** cilne
Varat mainīt ielaušanās paneļa savienojuma iestatījumus.

12.22**Lapa Video analytics**

Galvenais logs >  > **Devices** > Izvērst  > 
Varat pievienot video analytics un Person Identification (PID) ierīces.

12.22.1**Lapa Video Analytics Settings**

Galvenais logs >  > **Devices** > Izvērst  > Izvērst  >  **Video Analytics** > Lapa **Video Analytics Settings**

Varat pievienot servera Video Analytics ierīci.

Ir jābūt pieejamiem Video Analytics ierīcē izmantotās analīzes skatītāja lietojumprogrammas akreditācijas datiem un instalācijas ceļam.

Network address

Ierakstiet Video Analytics ierīces IP adresi. DNS nosaukums nav atļauts.

User name

Ierakstiet lietotājvārdu, kas tika norādīta Video Analytics ierīces konfigurācijā.

Password

Ierakstiet paroli, kas tika norādīta servera analīzes ierīces konfigurācijā.



Analytics viewer path

Ierakstiet analīzes skatītāja lietojumprogrammas instalācijas ceļa relatīvo ceļu. Šis ceļš ir relatīvs attiecībā pret C:\Program Files (x86)\datorā, kurā tiek izmantota skatītāja lietojumprogramma.



Piemērs. Analīzes skatītāja lietojumprogramma (AnalyticsViewer.exe) ir instalēta šādā direktorijā:

C:\Program Files (x86)\VideoAnalytics\
Laukā **Analytics viewer path** konfigurējiet šādu ceļu:
VideoAnalytics\AnalyticsViewer.exe

12.22.2 Video Analytics ierīces pievienošana

Galvenais logs >  > **Devices** > Noklikšķināt ar peles labo pogu uz  > Komanda **Add Video Analytics Device** > Dialoglodziņš **Add Video Analytics Device**
Pievienojot servera analīzes ierīci, ir jāieraksta jaunās ierīces akreditācijas dati.

Servera analīzes ierīces pievienošana

- Izvērsiet sadaļu , ar peles labo pogu noklikšķiniet uz  un noklikšķiniet uz **Add Video Analytics Device**.
Tiek atvērts dialoglodziņš **Add Video Analytics Device**.
- Ievadiet atbilstošās vērtības.
- Noklikšķiniet uz **OK**.
Ierīce tiek pievienota sistēmai.

Add Video Analytics Device dialoglodziņš

Network address

Ierakstiet Video Analytics ierīces IP adresi. DNS nosaukums nav atļauts.

User name

Ierakstiet lietotājvārdu, kas tika norādīta Video Analytics ierīces konfigurācijā.

Password

Ierakstiet paroli, kas tika norādīta servera analīzes ierīces konfigurācijā.

12.22.3 Personas identifikācijas iestatījumu lapa

Galvenais logs >  > **Devices** > Izvērst  > Izvērst  >  **PID** > **PID** iestatījumu lapa

Varat pievienot Person Identification ierīci. Ierīcei jābūt pievienotai un pieejamai. Varat pievienot kameras savai Person Identification ierīcei un konfigurēt Person Identification notikumus un trauksmes.

Connection

Cilnē **Connection** tiek parādīta tīkla adrese un jūsu Person Identification ierīces porta numurs. Person Identification ierīces savienojuma iestatījumi ir tikai lasāmi.

Cameras

Cilnē **Cameras** varat pievienot kameras savai Person Identification ierīcei. Pievienotās kameras tiek parādītas sarakstā.

Piezīme. Vispirms Logical Tree pievienojiet atbilstīgās kameras.

12.22.4 Personālas identifikācijas ierīces (PID) pievienošana





Ievēribai!

Centrālā servera avārijas gadījumā jums ir jāatjauno BVMS konfigurācija un sertifikāts Bosch VMS CA. Pretējā gadījumā jūs nevarat izmantot esošu PID bez atiestatīšanas, kas dzēs visas saglabātās personas.

Ieteicams izveidot BVMS konfigurācijas un sertifikāta Bosch VMS CA dublējumkopiju.

Pievienojot Person Identification ierīci, pārliecinieties, vai dialoglodziņā **Add Person Identification Device** parādītais sertifikāts atbilst PID, ko vēlaties pievienot.

Person Identification ierīces pievienošana

1. Izvērsiet .
2. Ar peles labo pogu noklikšķiniet uz .
3. Noklikšķiniet uz **Add Person Identification Device**.
Tiek atvērta dialoglodziņš **Add Person Identification Device**.
4. Ievadiet atbilstošās vērtības.
5. Noklikšķiniet uz **View certificate...**, lai pārbaudītu, vai sertifikāts atbilst PID.
6. Noklikšķiniet uz **OK**, lai apstiprinātu.
7. Noklikšķiniet uz **OK**.
Ierīce tiek pievienota sistēmai.

Dialoglodziņš Add Person Identification Device

Network address

Ievadiet ierīces IP adresi.

Port number

Ierakstiet ierīces porta numuru.

Skatiet

- *Piekļuves PID atjaunošana pēc BVMS centrālā servera avārijas, lpp. 144*
- *Lai eksportētu konfigurācijas datus, lpp. 78*

12.22.5 Piekļuves PID atjaunošana pēc BVMS centrālā servera avārijas



Ievēribai!

Centrālā servera avārijas gadījumā jums ir jāatjauno BVMS konfigurācija un sertifikāts Bosch VMS CA. Pretējā gadījumā jūs nevarat izmantot esošu PID bez atiestatīšanas, kas dzēs visas saglabātās personas.

Ieteicams izveidot BVMS konfigurācijas un sertifikāta Bosch VMS CA dublējumkopiju.

Papildinformāciju par BVMS konfigurācijas saglabāšanu skatiet šeit: *Lai eksportētu konfigurācijas datus, lpp. 62*. Sertifikāti tiek pārvaldīti ārpus BVMS Windows lietotnē **Datora sertifikātu pārvaldība**.



Ievērbai!

Sertifikāti satur konfidenciālu informāciju. Aizsargājiet tos šādi:

- Iestatiet spēcīgu paroli.
- Sertifikātu glabājiet ierobežotā zonā, piemēram, nepubliskā serverī.
- Nodrošiniet, lai sertifikātam varētu piekļūt tikai pilnvarots personāls.

Bosch VMS CA sertifikāta dublējumkopijas izveidošana

1. Atveriet Windows lietotni **Datora sertifikātu pārvaldība**.
2. Mapē **Uzticamās saknes sertifikātu pilnvaras** atlasiet sertifikātu Bosch VMS CA.
3. Eksportējiet sertifikātu ar privāto atslēgu, atlasot opciju **Jā, eksportēt privāto atslēgu**.
4. Izmantojiet personas informācijas apmaiņas formātu.
5. Iestatiet spēcīgu paroli.
6. Saglabājiet sertifikātu kā PFX failu.

PID piekļuves atjaunošana no nesen instalēta BVMS centrālā servera

1. Atveriet Windows lietotni **Datora sertifikātu pārvaldība**.
2. PFX failu, kas satur sertifikātu Bosch VMS CA, importējiet uz jaunā centrālā servera mapi **Uzticamās saknes sertifikātu pilnvaras**. Iekļaujiet visus paplašinātos rekvizītus.
3. Importējiet BVMS konfigurācijas dublējumkopiju.

Skatiet



- *Konfigurācijas datu eksportēšana, lpp. 77*

12.22.6

Kameru pievienošana personas identifikācijas ierīcei (PID)

Varat pievienot kameras savai Person Identification ierīcei, ja tās jau ir pievienotas Logical tree.

Kameru pievienošana Person Identification ierīcei

1. Izvērsiet .
2. Izvērsiet .
3. Noklikšķiniet uz .
4. Noklikšķiniet uz cilnes **Cameras**.
5. Velciet atbilstīgās kameras no loga **Logical Tree** uz logu **Cameras** vai veiciet dubultklikšķi uz atbilstīgajām kamerām logā **Logical Tree**. Kameras tiek pievienotas jūsu Person Identification ierīcei un parādītas sarakstā **Cameras**.

12.22.7

Kameras parametru konfigurēšana personas identifikācijas trauksmēm

Katrai pieejamajai kamerai varat konfigurēt kameras parametrus Person Identification trauksmēm, lai samazinātu viltus trauksmes.



Kameras parametrs

Nosaukums	Vērtīga informācija	Apraksts
Robežvērtības iespējamība (%)	Noklusējums: 55 % Min.: 0 % Maks.: 100 %	Sejas pozitīvās identifikācijas minimālā iespējamība, lai ģenerētu Person Identification notikumu.
Sejas izmērs (%)	Noklusējums: 7,5 % Min.: 5 % Maks.: 100 %	Nosakāmās sejas minimālais izmērs salīdzinājumā ar visa video kadra izmēru.
Min. kadru skaits	Noklusējums: 4 Min.: 1	Minimālais secīgu video kadru skaits, kuros jābūt redzamai sejai, lai seja būtu nosakāma.
Analizējamie kadri (%)	Noklusējums: 100 % Min.: 10 % Maks.: 100 %	Personu identificēšanai analizēto kadru procentuālais apjoms. 50 % vērtība nozīmē to, ka tiek analizēts katrs otrais kadrs.

12.22.8**Personu grupu konfigurēšana**

Galvenais logs >  > **Devices** > Izvērst  > 

Personu grupu konfigurēšana

1. Atlasiet cilni **Person groups** .
2. Lai pievienotu jaunu personu grupu, noklikšķiniet uz  .
3. Ievadiet atbilstošās vērtības.
4. Lai dzēstu personu grupu, noklikšķiniet uz  .

**Ievērošanai!**

Noklusējuma grupas vērtības nevar dzēst vai mainīt.

Personu grupu tabula

Person group	Ierakstiet personu grupas nosaukumu.
Alarm Color	Veiciet dubultklikšķi, lai atlasītu trauksmes krāsu.
Alarm Title	Ierakstiet tās trauksmes nosaukumu, kas tiks parādīta Operator client.

Personu grupu tabulas vērtību mainīšana

1. Veiciet dubultklikšķi atbilstīgajā tabulas laukā.
2. Mainiet vērtību.

Alarm priority

Varat iestatīt trauksmes prioritāti Person Identification trauksmēm lapā **Alarms**.



Ievēribai!

Varat iestatīt dažādas trauksmes prioritātes katrai atbilstīgās personu grupas kamerai. Varat arī mainīt noklusējuma personu grupas trauksmes prioritāti.

Skatiet

– *Trauksmju lapa, lpp. 274*

12.23

Lapa VRM ierīces



Galvenais logs >

Devices > Izvērst



>

Varat pievienot un konfigurēt VRM ierīces. VRM ierīcei ir nepieciešams vismaz kodētājs, iSCSI ierīce un LUN, kas piešķirts iSCSI ierīcei, kā arī atmiņas pūls. Skatiet izlaiduma piezīmes un pašreizējo aparātprogrammatūras versiju datu lapu.

Uzmanību!

Kad savam BVMS esat pievienojis iSCSI ierīci ar attiecīgiem kodētājiem, šai iSCSI ierīcei ir jāpievieno katra kodētāja IQN (attiecas uz dažiem iSCSI ierīču veidiem).

Skatiet *iSCSI ierīces konfigurēšana, lpp. 168* papildinformāciju.

Uzmanību!

Pārliecinieties, vai VRM datora laiks ir sinhronizēts ar Management Server. Pretējā gadījumā varat zaudēt ierakstus.

Konfigurējiet laika servera programmatūru Management Server. VRM datorā konfigurējiet Management Server kā laika servera IP adresi, izmantojot standarta Windows procedūras.

Skatiet

- *Multiraides konfigurēšana, lpp. 204*
- *BVMS konfigurācijas sinhronizēšana, lpp. 156*
- *Lapa VRM iestatījumi, lpp. 151*
- *Lapa Pūls, lpp. 156*
- *iSCSI ierīces lapa, lpp. 165*
- *VRM ierīces paroles maiņa, lpp. 152*

12.23.1

VRM ierīču pievienošana, izmantojot skenēšanu



Galvenais logs >

Devices >



Savā tīklā jums ir nepieciešams datorā palaists VRM pakalpojums un iSCSI ierīce.



Ievērbai!

Ja pievienojat iSCSI ierīci bez konfigurētiem mērķiem un LUN, sāciet noklusējuma konfigurēšanu un pievienojiet šai iSCSI ierīcei katra kodētāja IQN.

Ja pievienojat iSCSI ierīci ar iepriekš konfigurētiem mērķiem un LUN, pievienojiet šai iSCSI ierīcei katra kodētāja IQN.

Papildinformāciju skatiet šeit: *iSCSI ierīces konfigurēšana, lpp. 168.*

VRM ierīču pievienošana, izmantojot meklēšanu

- Ar labo pogu noklikšķiniet uz  un noklikšķiniet uz **Scan for VRM Devices**. Tiek atvērts dialoglodziņš **BVMS Scan Wizard**.
- Atzīmējiet izvēles rūtiņas ierīcēm, kuras vēlaties pievienot.
- Sarakstā **Role** atlasiet vēlamo lomu.
Lomas izvēle atkarīga no pašreizējās VRM ierīces veida.
Ja atlasāt iespēju **Mirrored** vai **Failover**, nepieciešams veikt papildu konfigurācijas darbību.
- Sarakstā **Role** atlasiet vēlamo lomu.
Pieejamās jaunās lomas nosaka tas, kāda VRM ierīce tiek izmantota.
- Noklikšķiniet uz **Next >>**
- Sarakstā **Master VRM** izvēlieties galveno VRM izvēlētajām spoguļotajām vai kļūmjpārlēces VRM.
- Noklikšķiniet uz **Next >>**.
Tiek parādīts vedņa dialoglodziņš **Autentificēt ierīces**.
- Ievadiet paroli katrai ierīcei, kas ir aizsargāta ar paroli.
Paroles pārbaude notiek automātiski, ja dažu sekunžu laikā paroles laukā neievadāt nevienu papildu simbolu vai noklikšķināt ārpus paroles lauka.
Ja visu ierīču paroles ir identiskas, varat ievadīt paroli pirmajā laukā **Password**. Pēc tam ar peles labo pogu noklikšķiniet uz šī lauka un noklikšķiniet uz **Copy cell to column**.

Kolonnā **Status** sekmīgas pieteikšanās gadījumi ir apzīmēti ar simbolu .

Nesekmīgas pieteikšanās gadījumi ir apzīmēti ar simbolu .

- Noklikšķiniet uz **Finish**.
Ierīce ir pievienota ierīču kokam.

Piezīme. Visas VRM ierīces tiek pievienotas ar drošu savienojumu pēc noklusējuma.

Drošā/nedrošā savienojuma mainīšana

- Ar peles labo pogu noklikšķiniet uz .
- Noklikšķiniet uz **Edit VRM Device**.
Tiek atvērts dialoglodziņš **Edit VRM Device**.
- Atzīmējiet izvēles rūtiņu **Secure connection**.
Izmantotais ports tiek automātiski mainīts uz HTTPS portu.
Vai
noņemiet atzīmi izvēles rūtiņai **Secure connection**.
Izmantotais ports tiek automātiski mainīts uz rcpp portu.

Skatiet

- *Ierīces pievienošana, lpp. 100*
- *Lapa VRM ierīces, lpp. 147*

- *iSCSI ierīces konfigurēšana, lpp. 168*
- *Divkāršais/kļūmjpārlēces ierakstīšanas režīms, lpp. 000*

12.23.2

Manuāla primārā vai sekundārā VRM pievienošana



Galvenais logs > **Devices** > labās pogas klikšķis > klikšķis uz **Add VRM** > dialoglodziņš **Add VRM**

Ļauj pievienot VRM ierīci. Jūs varat izvēlēties ierīces veidu un ievadīt nepieciešamos datus. Kļūmjpārlēces VRM var efektīvi piešķirt galvenajai VRM tikai tad, ja abas ierīces ir tīklā un veiksmīgi autentificētas. Paroles pēc tam tiek sinhronizētas.

Ja zināt IP adresi un paroli, jūs varat manuāli pievienot primāro VRM.

Lai pievienotu primāro VRM ierīci:

1. Norādiet VRM ierīces nepieciešamos iestatījumus.
2. Sarakstā **Type** izvēlieties ievadni **Primary**.
3. Noklikšķiniet uz **OK**.

VRM ierīce ir pievienota.

Ja zināt IP adresi un paroli, jūs varat manuāli pievienot sekundāro VRM.



Ievērošanai!

Lai sekundāro VRM konfigurētu vajadzīgajā datorā, vispirms tajā jāinstalē atbilstošā programmatūra. Palaidiet Setup.exe un atlasiet **Secondary VRM**.

Lai pievienotu sekundāro VRM ierīci:

1. Norādiet VRM ierīces nepieciešamos iestatījumus.
2. Sarakstā **Type** atlasiet ievadni **Secondary**.
3. Noklikšķiniet uz **OK**.

VRM ierīce ir pievienota.

Tagad sekundāro VRM var konfigurēt tāpat kā jebkuru primāro VRM.

Add VRM dialoglodziņš

Name

Ievadiet ierīces displeja nosaukumu.

Network address / port

Ievadiet ierīces IP adresi.

Ja tiek atzīmēta izvēles rūtiņa **Secure connection**, ports automātiski mainās uz HTTPS portu.

Ja netiek izmantoti noklusējuma porti, var mainīt porta numuru.

Type

Izvēlieties vēlamā ierīces tipu.

User name

Ievadiet lietotāja vārdu autentifikācijai.

Password

Ievadiet paroli autentifikācijai.

Show password

Noklikšķiniet, lai iespējotu paroles parādīšanu.

Security

Izvēles rūtiņa **Secure connection** tiek atzīmēta pēc noklusējuma, ja tiek atbalstīts HTTPS.

**Ievēribai!**

Ja migrējat uz BVMS versiju 10.0 un augstāku, izvēles rūtiņa **Secure connection** netiek atzīmēta pēc noklusējuma un savienojums ir nedrošs (rcpp).

Lai mainītu drošo vai nedrošo savienojumu, izmantojiet komandu **Edit VRM Device** un atzīmējiet izvēles rūtiņu **Secure connection** vai noņemiet tās izvēli.

Test

Noklikšķiniet, lai pārbaudītu, vai ierīce ir pieslēgta un autentifikācija ir notikusi veiksmīgi.

Properties

Ja nepieciešams, mainiet HTTP porta un HTTPS porta numurus. Tas ir iespējams tikai tad, kad pievienojat vai rediģējat VRM, kas nav pieslēgts. Ja VRM ir pieslēgts, šīs vērtības nevar mainīt. Tabulas rinda **Master VRM** rindā ir norādīta izvēlētā ierīce, ja tāda ir.

Skatiet

- *VRM ierīces rediģēšana, lpp. 150*
- *Spoguļota VRM pievienošana manuāli, lpp. 154*
- *Kļūmjpārlēces VRM pievienošana manuāli, lpp. 153*

12.23.3**VRM ierīces rediģēšana**

Galvenais logs > **Devices**

Ļauj rediģēt VRM ierīci.

Drošā/nedrošā savienojuma mainīšana

1. Ar peles labo pogu noklikšķiniet uz .
2. Noklikšķiniet uz **Edit VRM Device**.
Tiek atvērts dialoglodziņš **Edit VRM Device**.
3. Atzīmējiet izvēles rūtiņu **Secure connection**.
Izmantotais ports tiek automātiski mainīts uz HTTPS portu.
Vai
noņemiet atzīmi izvēles rūtiņai **Secure connection**.
Izmantotais ports tiek automātiski mainīts uz rcpp portu.

**Ievēribai!**

Pēc jaunināšanas uz jaunāku versiju ieteicams mainīt uz drošo savienojumu.

Detalizētu informāciju par dialoglodziņa **Edit VRM Device** parametru skatiet nodaļā Primārā vai sekundāra VRM manuāla pievienošana.

Skatiet

- *Manuāla primārā vai sekundārā VRM pievienošana, lpp. 149*

12.23.4 Lapa VRM iestatījumi

Galvenais logs >  **Devices** > Izvērst  >  > **Main Settings** > **VRM Settings**

Server initiator name

Parāda VRM Server iSCSI iniciatora nosaukumu.

System-wide CHAP password

Ievadiet paroli, kuru konfigurējāt iSCSI atmiņas ierīcē. CHAP parole ir derīga VRM un automātiski tiek nosūtīta uz visām ierīcēm. Atkārtotas atskaņošanas klientiem nav nepieciešama papildu konfigurācija. Jums ir manuāli jākonfigurē iSCSI sistēmas ar CHAP paroli. Ja izmantojat CHAP paroli, visas atmiņas sistēmas ir jākonfigurē CHAP paroles izmantošanai. VRM sistēma atbalsta tikai vienas sistēmas platuma CHAP paroli. Skatīt *Global iSCSI connection password (CHAP password):*, lpp. 97

12.23.5 Lapa SNMP

Galvenais logs >  **Devices** > Izvērst  > Izvērst  > **Network** > **SNMP**

1. SNMP host address 2. SNMP host address

VRM atbalsta SNMP (Simple Network Management Protocol) tīkla komponentu pārvaldībai un pārraudzībai un var nosūtīt SNMP ziņojumus (pārklājumus) uz IP adresēm. Ierīce atbalsta SNMP MIB II unificētā kodā. Ja vēlaties nosūtīt SNMP pārklājumus, ievadiet šeit vienas vai divu nepieciešamo mērķa ierīču IP adreses.

Daži notikumi tiek nosūtīti tikai kā SNMP pārklājumi. Aprakstus skatiet MIB failā.

12.23.6 Lapa Accounts

Lai konfigurētu attēlu publicēšanu un eksportētu video faila formātā MP4, ir jāizveido konts, kurā saglabāsiet informāciju un piekļūsit tai. Var izveidot ne vairāk kā četrus (4) kontus.

Type

Atlasiet konta tipu: **FTP** vai **Dropbox**.

IP address

Ievadiet tā servera IP adresi, kurā vēlaties saglabāt attēlus.

User name

Ievadiet servera lietotājvārdu.

Password

Ievadiet paroli, kas nodrošina piekļuvi serverim. Lai verificētu paroli, labajā pusē noklikšķiniet uz **Check**.

Check

Noklikšķiniet, lai verificētu paroli.

Path

Ievadiet precīzu ceļu, ko vēlaties izmantot attēlu un video publicēšanai serverī.

12.23.7 Lapa Papildu

Galvenais logs >  **Devices** > Izvērst  > Izvērst  > **Service** > **Advanced**

RCP+ logging / Debug logging / Replay logging / VDP logging / Performance logging

Aktivizējiet dažādus žurnālus VRM Server un Configuration Manager.

VRM Server žurnālfaili tiek glabāti datorā, kurā ir sākts VRM Server, un tos var skatīt vai lejupielādēt ar VRM Monitor.

Configuration Manager faili tiek lokāli glabāti šajā direktorijā::

%USERPROFILE%\My Documents\Bosch\Video Recording Manager\Log

Retention time (days)

Norādiet žurnāla failu uzglabāšanas laiku dienās.

Complete memory dump file

Šo opciju aktivizējiet tikai pēc nepieciešamības, piemēram, ja klientu tehniskā atbalsta darba grupa pieprasa pilnu galvenās atmiņas kopsavilkumu.

Telnet support

Aktivizējiet šo opciju, ja ir jāatbalsta piekļuve ar Telnet protokolu. Aktivizējiet tikai pēc nepieciešamības.

**Ievēribai!**



Plašai reģistrēšanai ir nepieciešama ievērojama CPU jauda un HDD kapacitāte. Neizmantojiet plašu reģistrēšanu nepārtrauktā darbībā.

12.23.8**VRM ierakstu šifrēšana**

VRM kodētājiem šifrēti ieraksti nav iespējoti pēc noklusējuma.

Primārajam un sekundārajam VRM šifrētā ierakstīšana ir jāiespējo atsevišķi.

Lai iespējotu šifrētos ierakstus

1. Atlasiet atbilstīgo VRM ierīci.
2. Noklikšķiniet uz .
3. Cilnē **Ierakstu šifrēšana** atzīmējiet izvēles rūtiņu **Iespējot šifrētos ierakstus**.
4. Noklikšķiniet uz .

**Ievēribai!**

Visi VRM kodētāji, kas atbalsta šifrēšanu, automātiski šifrē ierakstus, kad šifrēšana ir iespējota VRM.

Šifrēšanu var atspējot atsevišķam kodētājam.

VSG kodētāji vienmēr veic šifrēšanu, ja šifrēšana ir iespējota VRM.

Šifrēto ierakstu atspējošana/iespējošana vienam VRM kodētājam

1. Atlasiet atbilstīgo VRM kodētāju.
2. Noklikšķiniet uz **Recording**.
3. Cilnē **Ierakstu pārvaldība** atzīmējiet izvēles rūtiņu **Šifrēšana** / noņemiet tai atzīmi.
4. Noklikšķiniet uz .

Piezīme. Šifrēšana tiek iespējota pēc nākamajām bloka izmaiņām.

Informāciju par VRM kodētājiem, kas veic šifrēšanu, skatiet cilnē **Monitoring**VRM monitorā.

12.23.9**VRM ierīces paroles maiņa**

Galvenais logs >  **Devices** > Izvērst  > 

Lai mainītu paroli, rikojieties, kā norādīts tālāk.

1. Ar peles labo pogu noklikšķiniet uz  un noklikšķiniet uz **Change VRM Password**. Tiek atvērts dialoglodziņš **Change password**.
 2. Laukā **Old Password** ierakstiet atbilstīgo paroli.
 3. Laukā **New Password** ierakstiet jauno paroli un noklikšķiniet, pēc tam atkārtojiet šo ievadni otrajā laukā **New Password**.
- Noklikšķiniet uz **OK**.
- ▶ Apstipriniet nākamo dialoglodziņu.
 - ✓ Parole ierīcē tiek nekavējoties nomainīta.

12.23.10

VRM pūla pievienošana

Galvenais logs >  **Devices** > Izvērst 

Lai pievienotu VRM pūlu:

- ▶ Ar labo pogu noklikšķiniet uz  vai  un noklikšķiniet uz **Add Pool**. Sistēmai tiks pievienots jauns pūls.

Skatiet

– *iSCSI atmiņas pūls, lpp. 165*

12.23.11

Kļūmjpārlēces VRM pievienošana manuāli

Galvenais logs >  **Devices** > Izvērst  > labās pogas klikšķis uz  > klikšķis uz **Add Failover VRM** > dialoglodziņš **Add Failover VRM**



Ievēribai!

Lai sekundāro VRM konfigurētu vajadzīgajā datorā, vispirms tajā jāinstalē atbilstošā programmatūra. Palaidiet Setup.exe un atlasiet **Secondary VRM**.

Gan primārā VRM, gan sekundārā VRM var pārņemt kļūmjpārlēces VRM lomu. Primāro kļūmjpārlēces VRM pievieno primārajam VRM, bet sekundāro kļūmjpārlēces VRM pievieno sekundārajam VRM.

Kļūmjpārlēces VRM var pievienot manuāli, ja ir zināma IP adrese un parole. Sākotnēji atlasītā VRM ir galvenā VRM ierīce šai kļūmjpārlēces VRM.

Varat pievienot kļūmjpārlēces VRM ierīci. Varat to pievienot manuāli vai varat izvēlēties ierīci no atrasto VRM ierīču saraksta.

Kļūmjpārlēces VRM var efektīvi piešķirt galvenajai VRM tikai tad, ja abas ierīces ir tīklā un veiksmīgi autentificētas. Paroles pēc tam tiek sinhronizētas.

Lai pievienotu kļūmjpārlēces VRM ierīci:

1. Norādiet VRM ierīces nepieciešamos iestatījumus.
 2. Pārliecinieties, vai ir izvēlēta galvenā VRM. Ja nav, atceliet šo procedūru.
 3. Noklikšķiniet uz **OK**.
- ✓ Kļūmjpārlēces VRM ierīce ir pievienota izraudzītajam galvenajam VRM.

Add Failover VRM dialoglodziņš**Network address**

Ievadiet ierīces IP adresi vai izvēlieties tīkla adresi sarakstā **Scanned VRMs**.

Scanned VRMs

Parāda visu atrasto VRM datoru sarakstu. Lai atkārtotu meklēšanu, aizveriet dialoglodziņu un atveriet to no jauna.

**Ievērošanai!**

Kļūmjpārlēces VRM ierīce pārņemto iestatījumus, kas ir konfigurēti galvenajā VRM. Ja tiek mainīti galvenā VRM iestatījumi, atbilstīgi tiek mainīti kļūmjpārlēces VRM ierīces iestatījumi.

Skatiet

– *Divkāršais/kļūmjpārlēces ierakstīšanas režīms, lpp. 000*

12.23.12**Spoguļota VRM pievienošana manuāli**

Galvenais logs >  **Devices** > Izvērst  > labās pogas klikšķis uz  > klikšķis uz **Add Mirrored VRM** > dialoglodziņš **Add VRM**

**Ievērošanai!**

Lai sekundāro VRM konfigurētu vajadzīgajā datorā, vispirms tajā jāinstalē atbilstošā programmatūra. Palaidiet Setup.exe un atlasiet **Secondary VRM**.

Tikai Secondary VRM var pārņemt spoguļotas VRM lomu. Spoguļotu VRM var pievienot tikai primārajai VRM.

Spoguļotu VRM var pievienot manuāli, ja ir zināma IP adrese un parole. Sākotnēji izvēlētā VRM ir galvenā VRM šai spoguļotajai VRM.

Lai pievienotu spoguļotu VRM ierīci, rīkojieties, kā tālāk norādīts

1. Norādiet VRM ierīces nepieciešamos iestatījumus.
2. Pārliedzieties, vai ir izvēlēta galvenā VRM. Ja nav, atceliet šo procedūru.
3. Noklikšķiniet uz **OK**.

Spoguļotā VRM ierīce ir pievienota izraudzītajai primārajai VRM.

Add VRM dialoglodziņš**Name**

Ievadiet ierīces displeja nosaukumu.

Network address / port

Ievadiet ierīces IP adresi.

Ja tiek atzīmēta izvēles rūtiņa **Secure connection**, ports automātiski mainās uz HTTPS portu.

Ja netiek izmantoti noklusējuma porti, var mainīt porta numuru.

Type

Izvēlieties vēlamu ierīces tipu.

User name

Ievadiet lietotāja vārdu autentifikācijai.

Show password

Noklikšķiniet, lai iespējotu paroles parādīšanu.

Password

Ievadiet paroli autentifikācijai.

Security

Izvēles rūtiņa **Secure connection** tiek atzīmēta pēc noklusējuma, ja tiek atbalstīts HTTPS.

**Ievēribai!**

Ja migrējat uz BVMS versiju 10.0 un augstāku, izvēles rūtiņa **Secure connection** netiek atzīmēta pēc noklusējuma un savienojums ir nedrošs (rcpp).

Lai mainītu drošo vai nedrošo savienojumu, izmantojiet komandu **Edit VRM Device** un atzīmējiet izvēles rūtiņu **Secure connection** vai noņemiet tās izvēli.

Test

Noklikšķiniet, lai pārbaudītu, vai ierīce ir pieslēgta un autentifikācija ir notikusi veiksmīgi.

Properties

Ja nepieciešams, mainiet HTTP porta un HTTPS porta numurus. Tas ir iespējams tikai tad, kad pievienojat vai rediģējat VRM, kas nav pieslēgts. Ja VRM ir pieslēgts, šīs vērtības nevar mainīt. Tabulas rinda **Master VRM** rindā ir norādīta izvēlētā ierīce, ja tāda ir.

Skatiet

- *Manuāla primārā vai sekundārā VRM pievienošana, lpp. 149*
- *Divkāršais/kļūmjpārlēces ierakstīšanas režīms, lpp. 000*

12.23.13**Kodētāju pievienošana, izmantojot skenēšanu**

Lai pievienotu kodētāju ar meklēšanas palīdzību:

1. Ar labo pogu noklikšķiniet uz  un noklikšķiniet uz **Scan for Encoders**. Tiek atvērta dialoglodziņš **BVMS Scan Wizard**.
2. Izvēlieties nepieciešamos kodētājus, izvēlieties vēlamo VRM pūlu un noklikšķiniet uz **Assign**, lai pievienotu elementus VRM pūlam.
3. Noklikšķiniet uz **Next >>**. Tiek parādīts vedņa dialoglodziņš **Autentificēt ierīces**.
4. Ievadiet paroli katrai ierīcei, kas ir aizsargāta ar paroli. Paroles pārbaude notiek automātiski, ja dažu sekunžu laikā paroles laukā neievadāt nevienu papildu simbolu vai noklikšķināt ārpus paroles lauka. Ja visu ierīču paroles ir identiskas, varat ievadīt paroli pirmajā laukā **Password**. Ar peles labo pogu noklikšķiniet uz šī lauka un noklikšķiniet uz **Copy cell to column**.

Kolonnā **Status** sekmīgas pieteikšanās gadījumi ir apzīmēti ar simbolu .

Nesekmīgas pieteikšanās gadījumi ir apzīmēti ar simbolu .

Simbols  norāda, ka ierīcei ir nepieciešama sākotnējā parole.

Lai iestatītu sākotnējo paroli, ievadiet to laukā **Password**.

Statuss tiek mainīts: .

Atkārtojiet šo darbību visām ierīcēm, kurām ir nepieciešams ievadīt sākotnējo paroli.

Piezīme. Darbu nevarēs turpināt, ja sākotnējā parole netiks iestatīta visām ierīcēm sarakstā, kurām nepieciešama sākotnējā parole.

- Noklikšķiniet uz **Finish**.
Ierīce ir pievienota ierīču kokam.

12.23.14

VSG ierīču pievienošana, izmantojot skenēšanu

Lai pievienotu VSG ierīces, izmantojot meklēšanu:

- Ar labo pogu noklikšķiniet uz  un noklikšķiniet uz **Scan for Video Streaming Gateways**.
Tiek atvērts dialoglodziņš **BVMS Scan Wizard**.
- Lai ierīces pievienotu VRM kopai, izvēlieties nepieciešamās VSG ierīces, izvēlieties vēlamo VRM kopu un noklikšķiniet **Assign**.
- Noklikšķiniet uz **Next >>**.
Tiek parādīts vedņa dialoglodziņš **Autentificēt ierīces**.
- Ievadiet paroli katrai ierīcei, kas ir aizsargāta ar paroli.
Paroles pārbaude notiek automātiski, ja dažu sekunžu laikā paroles laukā neievadāt nevienu papildu simbolu vai noklikšķināt ārpus paroles lauka.
Ja visu ierīču paroles ir identiskas, varat ievadīt paroli pirmajā laukā **Password**. Pēc tam ar peles labo pogu noklikšķiniet uz šī lauka un noklikšķiniet uz **Copy cell to column**.

Kolonnā **Status** sekmīgas pieteikšanās gadījumi ir apzīmēti ar simbolu .

Nesekmīgas pieteikšanās gadījumi ir apzīmēti ar simbolu .

- Noklikšķiniet uz **Finish**.
Ierīce ir pievienota ierīču kokam.

12.23.15

BVMS konfigurācijas sinhronizēšana

Galvenais logs >  **Devices** > Izvērst  > klikšķis ar peles labo pogu  >
Komanda **Synchronize BVMS Configuration**

Sākot no versijas BVMS 6.0, tiek atbalstīts VRM 3.50. Ja neveicat VRM jaunināšanu uz versiju 3.50, kad veic jaunināšanu uz BVMS 6.0, ierakstīšana turpinās, bet nevar mainīt iepriekšējā VRM konfigurāciju.

Ja VRM programmatūra ir jaunināta uz versiju 3.50, BVMS konfigurācija ir jāsinhronizē manuāli.

12.24

Lapa Pūls

Galvenais logs >  **Devices** > Izvērst  > Izvērst  > Izvērst 

Varat konfigurēt ierakstīšanas iestatījumus, kas ir spēkā visām šajā atmiņas pūlā apkopotajām ierīcēm.

Pool identification

Parāda pūla numuru.

Recording preferences mode

– Failover

Ieraksti tiek saglabāti tikai uz primāro mērķi. Ja ierakstu nevar saglabāt uz šo mērķi, tas tiks saglabāts uz mērķi, kas ievadīts pie sekundārā mērķa.

Atteices situācija tiek sasniegta, ja primārais mērķis nenodrošina atmiņas blokus jebkāda iemesla dēļ: sistēmas atteice, tīkla kļūda, nav vietas.

Otro sarakstu var atstāt tukšu. Šādā gadījumā kļūmjāpārlēce nav iespējama, bet nepieciešamo iSCSI sesiju skaits tiek samazināts un sekundārajā mērķī netiek piešķirta diska vieta. Tādējādi tiek samazinātas sistēmas izmaksas un pagarināts sistēmas saglabāšanas laiks.

- **Automātisks**

Slodzes balansēšana tiek konfigurēta automātiski. Katrs kodētājs ir automātiski piešķirts 2 iSCSI mērķiem, un bloki šajos 2 iSCSI mērķos tiek piešķirti kodētājam.

Sanity check period (days)

Pārvietojiet slīdņi, lai konfigurētu nepieciešamo laika periodu. Pēc šī laika perioda iSCSI mērķis tiek pārbaudīts un bloki, ja nepieciešams, tiek piešķirti atkārtoti.

Secondary target usage

Iespējojiet vai atspējojiet sekundārā mērķa izmantošanu.

Block reservation for downtime

Ievadiet to dienu skaitu, kuru piešķirtie kodētāji ieraksta, kaut arī VRM serveris nedarbojas. Piemēram, iestatot 4, kodētāji tiks ierakstīti apmēram 4 dienas VRM servera dīkstāves laikā. Ja sistēmai ir kodētāji ar mazu bitu ātrumu, varat ievērojami samazināt iepriekš piešķirto diska vietu. Tādējādi tiek nodrošināts atmiņas vietas pareizs sadalījums un pagarināts saglabāšanas laiks.

Allow LUNs larger than 2 TB

Noklikšķiniet, lai iespējotu tādu LUN izmantošanu, kuru izmērs pārsniedz 2 TB.

Šādas ierīces neatbalsta LUN, kas pārsniedz 2 TB ("lielos LUN"):

- VRM ierīces ar versiju, kas vecāka par 3.60;
- VSG ierīces ar aparātprogrammatūras versiju, kas vecāka par 6.30;
- kodētāji ar aparātprogrammatūras versiju, kas vecāka par 6.30.

BVMS neļauj veikt šādas darbības:

- pievienot vai pārvietot ierīces ar aparātprogrammatūras versiju, kas vecāka par 6.30, pūlam, kas atļauj lielus LUN;
- pievienot vai pārvietot ierīces, kas pašlaik nav pievienotas tīklam, pūlam, kas atļauj lielus LUN;
- pievienot vai pārvietot iSCSI ierīci, kas satur lielus LUN, pūlam, kas neatļauj lielus LUN;
- atļaut lielus LUN pūlā, kurā ir ierīces ar aparātprogrammatūras versiju, kas vecāka par 6.30;
- atspējot lielus LUN pūlā ar iSCSI ierīci, kurā ir lieli LUN.

Lūdzu, pārvietojiet ierīces ar aparātprogrammatūras versiju, kas vecāka par 6.30, pūlā, kas neatļauj lielus LUN.

Skatiet

- *LUN pievienošana, lpp. 172*
- *VRM pūla pievienošana, lpp. 153*

12.24.1

Automātiskās ierakstīšanas režīma konfigurēšana pūlā

Galvenais logs >  **Devices** > Izvērst  > Izvērst  > 

Piezīme:

ja kļūmjāpārlēces ierakstīšanas režīmu esat konfigurējis iepriekš, šī konfigurācija tiek pārrakstīta.

Konfigurēšana

- ▶ **Recording preferences mode** sarakstā atlasiet **Automatic**.

Pēc konfigurācijas aktivizēšanas ierakstīšanas režīms **Automatic** ir aktīvs. Kodētāja **Recording Preferences** lapā tiek atspējots primāro un sekundāro mērķu saraksts.

Saistītās tēmas

- *Kļūmjpārlēces ierakstīšanas režīma konfigurēšana kodētājā, lpp. 203*

12.24.2

Kodētāja/dekodētāja manuāla pievienošana

Varat manuāli pievienot kodētāju vai dekodētāju. Tas ir īpaši noderīgi, ja vēlaties pievienot jebkāda veida (tikai VRM paredzētu) Bosch video IP ierīci.

Piezīme.

Ja pievienojat Video IP Bosch kodētāju vai dekodētāju, izmantojot atlasi **<Auto Detect>**, šai ierīcei jābūt pieejamai tīklā.

Lai pievienotu Bosch Video IP ierīci:

1. Izvērsiet , izvērsiet , ar labo pogu noklikšķiniet uz ;

vai

ar labo pogu noklikšķiniet uz  ;

vai





ar labo pogu noklikšķiniet uz  .



2. Noklikšķiniet uz **Add Encoder**.
Tiek atvērts dialoglodziņš **Add Encoder**.
3. Ievadiet atbilstošo IP adresi.
4. Sarakstā atlasiet **<Auto Detect>**.
5. Noklikšķiniet uz **OK**.
Ierīce tiek pievienota sistēmai.

6. Ja ierīcei nepieciešams norādīt sākotnējo paroli, būs redzams simbols  .
Lai iestatītu sākotnējo paroli, ar peles labo pogu noklikšķiniet uz ierīces ikonas un noklikšķiniet uz **Set initial password...**
Tiks atvērts dialoglodziņš **Enter password**.
Ievadiet service lietotāja paroli un noklikšķiniet uz **OK**.



Simbols  vairs nebūs redzams, un jūs varēsiet lietot ierīci.

Add Encoder dialoglodziņš

Galvenais logs >  **Devices** > Izvērst  > Izvērst  > Ar labo pogu noklikšķiniet uz  > Noklikšķiniet uz **Add Encoder** > **Add Encoder** dialoglodziņš vai

Galvenais logs >  **Devices** > labās pogas klikšķis  > klikšķis uz **Add Encoder** > dialoglodziņš **Add Encoder**

vai

Galvenais logs >  **Devices** > peles labās pogas klikšķis  > klikšķis uz **Add Encoder** > dialoglodziņš **Add Encoder**

vai

Galvenais logs >  **Devices** > Izvērst  > peles labās pogas klikšķis uz  > klikšķis uz **Add Decoder** > dialoglodziņš **Add Encoder**

IP address:

Ievadiet derīgu IP adresi.

Encoder type/Decoder type

Ierīcei, kuras veids ir zināms, atlasiet atbilstīgu ievadni. Tas nav nepieciešams, ja ierīce ir pieejama tīklā.

Ja vēlaties pievienot jebkādu Bosch video IP ierīci, atlasiet **<Auto Detect>**. Ierīcei ir jābūt pieejamai tīklā.

12.24.3

Manuāla iSCSI ierīces pievienošana

Galvenais logs >  **Devices** >  > izvērsiet  > labās pogas klikšķis uz  > klikšķis uz **Add iSCSI Device** > dialoglodziņš **Add iSCSI Device**

Varat VRM pievienot iSCSI ierīces.

Lai pievienotu iSCSI ierīci:

1. Ar labo pogu noklikšķiniet uz  un noklikšķiniet uz **Add iSCSI Device**.
Tiek atvērts dialoglodziņš **Add iSCSI Device**.
2. Ievadiet vēlamo parādāmo vārdu, iSCSI ierīces tīkla adresi, ierīces tipu un noklikšķiniet uz **OK**.
iSCSI ierīce tiek pievienota izvēlētajam VRM pūlam.
Ja nepieciešams, pievienojiet mērķus un LUN vērtības.

Add iSCSI Device dialoglodziņš

Name

Ievadiet ierīces displeja nosaukumu.

Network Address

Ievadiet derīgu ierīces tīkla adresi.

iSCSI device type

Atlasiet atbilstošo ierīces tipu.

Password

Ievadiet ierīcē autentificēšanas paroli.

Saistītās tēmas

- *VRM ierīču pievienošana, izmantojot skenēšanu, lpp. 147*

12.24.4 Manuāla pakalpojuma Video Streaming Gateway pievienošana



Galvenais logs > **Devices** > Izvērst

Varat pievienot VSG ierīces VRM pūlam.

Lai manuāli pievienotu VSG ierīci rīkojieties, kā tālāk norādīts.

1. Ar peles labo pogu noklikšķiniet uz  un noklikšķiniet uz **Add Video Streaming Gateway**.
Tiek atvērta dialoglodziņš **Add Video Streaming Gateway**.
2. Norādiet VSG ierīces nepieciešamos iestatījumus.
3. Noklikšķiniet uz **Add**.
✓ VSG ierīce ir pievienota sistēmai. Kameras, kas piesaistītas šai VSG ierīcei, tiek izmantotas ierakstīšanai.

Add Video Streaming Gateway dialoglodziņš

Ar labo pogu noklikšķiniet uz  > **Add Video Streaming Gateway** > dialoglodziņš **Add Video Streaming Gateway**

Name

Ievadiet vēlamo ierīces atspoguļošanas nosaukumu.

User name

Ievadiet lietotājvārdu, kas tiek izmantots autentificēšanai ierīcē. Parasti: service

Network address / port

Ievadiet ierīces IP adresi.

Ja tiek atzīmēta izvēles rūtiņa **Secure connection**, ports automātiski mainās uz HTTPS portu. Varat mainīt porta numuru, ja netiek izmantoti noklusējuma porti vai VSG instances tiek konfigurētas citā secībā.

Noklusējuma porti

VSG instance	rcpp ports	HTTPS ports
1	8756	8443
2	8757	8444
3	8758	8445
4	8759	8446
5	8760	8447
6	8761	8448
7	8762	8449

Password

Ievadiet ierīcē derīgu paroli, lai veiktu autentifikāciju.

Show password

Noklikšķiniet, lai ievadot tiktu rādīta parole. Uzmanieties, lai neviens neredzētu šo paroli.

Security

Izvēles rūtiņa **Secure connection** tiek atzīmēta pēc noklusējuma, ja tiek atbalstīts HTTPS. No VSG versijas 7.0 VSG atbalsta drošu savienojumu.



ievērbai!

Ja migrējat uz BVMS versiju 10.0 un augstāku, izvēles rūtiņa **Secure connection** netiek atzīmēta pēc noklusējuma un savienojums ir nedrošs (rcpp).

Lai mainītu drošo vai nedrošo savienojumu, izmantojiet komandu **Edit Video Streaming Gateway** un atzīmējiet izvēles rūtiņu **Secure connection** vai noņemiet tās izvēli.

Test





Noklikšķiniet, lai ierīcē autentifikācija tiktu veikta ar iepriekš ievadītajiem akreditācijas datiem.

Skatiet

– *Video Streaming Gateway rediģēšana, lpp. 176*

12.24.5

Manuāla DSA E-Series iSCSI ierīces pievienošana

Galvenais logs >  **Devices** >  > Izvērst  > 

Jūs varat pievienot vai nu E-Series iSCSI ierīci, kas jau ir inicializēta, vai arī pievienot E-Series iSCSI ierīci, kas nav inicializēta.

Jūs varat pievienot LUN, kas ir lielāks par 2 TB, ja pūls ir iespējots lieliem LUN.

Šādas ierīces neatbalsta LUN, kas pārsniedz 2 TB (“lielos LUN”):

- VRM ierīces ar versiju, kas vecāka par 3.60;
- VSG ierīces ar aparātprogrammatūras versiju, kas vecāka par 6.30;
- kodētāji ar aparātprogrammatūras versiju, kas vecāka par 6.30.

BVMS neļauj veikt šādas darbības:



- pievienot vai pārvietot ierīces ar aparātprogrammatūras versiju, kas vecāka par 6.30, pūlam, kas atļauj lielus LUN;
- pievienot vai pārvietot ierīces, kas pašlaik nav pievienotas tīklam, pūlam, kas atļauj lielus LUN;
- pievienot vai pārvietot iSCSI ierīci, kas satur lielus LUN, pūlam, kas neatļauj lielus LUN;
- atļaut lielus LUN pūlā, kurā ir ierīces ar aparātprogrammatūras versiju, kas vecāka par 6.30;
- atspējot lielus LUN pūlā ar iSCSI ierīci, kurā ir lieli LUN.

Lūdzu, pārvietojiet ierīces ar aparātprogrammatūras versiju, kas vecāka par 6.30, pūlā, kas neatļauj lielus LUN.

Inicializētas iSCSI ierīces pievienošana

1. Ar peles labo pogu noklikšķiniet uz , pēc tam noklikšķiniet uz **Add DSA E-Series Device**.
Tiek atvērta dialoglodziņš **Add DSA E-Series Device**.
2. Ievadiet pārvaldības IP adresi un paroli.
3. Noklikšķiniet uz **Connect**
Ja savienojums ir izveidots, lauki grupā **Controller** un/vai **2nd Controller** ir aizpildīti.
4. Noklikšķiniet uz **OK**.
Ierīce tiek pievienota sistēmai.
Pieejamie mērķi tiek automātiski skenēti, un tiek attēloti LUN.
Jūs varat izmantot iSCSI ierīci.
Ja pūls ir iespējots lieliem LUN un iSCSI ierīcē ir konfigurēti lieli LUN, ailē **Large LUN** pie attiecīgajiem LUN ir atzīme.

Neinicializētas iSCSI ierīces pievienošana

1. Ar peles labo pogu noklikšķiniet uz , pēc tam noklikšķiniet uz **Add DSA E-Series Device**.
Tiek atvērts dialoglodziņš **Add DSA E-Series Device**.
2. Ievadiet pārvaldības IP adresi un paroli.
3. Noklikšķiniet uz **Connect**
Ja savienojums ir izveidots, lauki grupā **Controller** un/vai **2nd Controller** ir aizpildīti.
4. Noklikšķiniet uz **OK**.
Ierīce tiek pievienota sistēmai.
5. Noklikšķiniet uz , pēc tam noklikšķiniet uz .
6. Noklikšķiniet uz cilnes **Basic Configuration**.
7. Ierakstiet vēlamu LUN apjomu.
Ja ierakstāt vērtību, kas pārsniedz 2 TB, jūsu pūls ir jāiespējo par 2 TB lielākiem LUN.
8. Noklikšķiniet uz **Inicializēt**.
LUN tiek izveidoti.
9. Noklikšķiniet uz **Close**.
10. Ar labo pogu noklikšķiniet uz iSCSI ierīces un noklikšķiniet uz **Scan Target**.
Tiek attēloti LUN ar nezināmu statusu.
11. Saglabājiet un aktivizējiet konfigurāciju.
12. Formātējiet visus LUN.
13. Ja esat pievienojis iSCSI ierīci ar divkāršo kontrolleri, noņemiet vajadzīgos LUN no pirmā kontrollera, ar peles labo pogu noklikšķiniet uz otrā kontrollera un noklikšķiniet uz **Scan Target**, lai pievienotu šos LUN.

Add DSA E-Series Device dialoglodziņš

Galvenais logs >  **Devices** >  > izvērsiet  > labās pogas klikšķis uz  > **Add DSA E-Series Device** > dialoglodziņš **Add DSA E-Series Device**

Ļauj jums pievienot DSA E-Series iSCSI ierīci. Šim ierīces veidam ir pārvaldības IP adreses, kas atšķiras no iSCSI atmiņas IP adreses. Izmantojot šo pārvaldības IP adresi, ierīce tiek automātiski noteikta un konfigurēta.

Name

Ievadiet ierīces displeja nosaukumu.

Management address

Ievadiet IP adresi ierīces automātiskai konfigurēšanai.

Password

Ievadiet šīs ierīces paroli.

DSA E-Series type

Parāda ierīces veidu.

Network address iSCSI Ch

Parāda ierīces iSCSI porta IP adresi. Varat atlasīt citu IP adresi, ja tā ir pieejama.

Management address

Parāda IP adresi otra kontrollera automātiskai konfigurēšanai (ja pieejams). Varat atlasīt citu IP adresi, ja tā ir pieejama.

Network address iSCSI Ch

Parāda otra kontrollera iSCSI porta IP adresi (ja pieejams). Varat atlasīt citu IP adresi, ja tā ir pieejama.

Connect

Noklikšķiniet, lai noteiktu ierīces iestatījumus.

Ja savienojums ir izveidots, tiek aizpildīti grupas **Controller** un grupas **2nd Controller** lauki.

Skatiet

- *Lapa Pamata konfigurācija, lpp. 170*
- *LUN formatēšana, lpp. 174*

12.24.6

Kodētāju pievienošana, izmantojot skenēšanu

Lai pievienotu kodētāju ar meklēšanas palīdzību:

1. Ar labo pogu noklikšķiniet uz  un noklikšķiniet uz **Scan for Encoders**. Tiek atvērts dialoglodziņš **BVMS Scan Wizard**.
2. Izvēlieties nepieciešamos kodētājus, izvēlieties vēlamo VRM pūlu un noklikšķiniet uz **Assign**, lai pievienotu elementus VRM pūlam.
3. Noklikšķiniet uz **Next >>**. Tiek parādīts vedņa dialoglodziņš **Autentificēt ierīces**.
4. Ievadiet paroli katrai ierīcei, kas ir aizsargāta ar paroli. Paroles pārbaude notiek automātiski, ja dažu sekunžu laikā paroles laukā neievadāt nevienu papildu simbolu vai noklikšķināt ārpus paroles lauka. Ja visu ierīču paroles ir identiskas, varat ievadīt paroli pirmajā laukā **Password**. Ar peles labo pogu noklikšķiniet uz šī lauka un noklikšķiniet uz **Copy cell to column**.

Kolonnā **Status** sekmīgas pieteikšanās gadījumi ir apzīmēti ar simbolu .

Nesekmīgas pieteikšanās gadījumi ir apzīmēti ar simbolu .

Simbols  norāda, ka ierīcei ir nepieciešama sākotnējā parole. Lai iestatītu sākotnējo paroli, ievadiet to laukā **Password**.

Statuss tiek mainīts: .

Atkārtojiet šo darbību visām ierīcēm, kurām ir nepieciešams ievadīt sākotnējo paroli.

Piezīme. Darbu nevarēs turpināt, ja sākotnējā parole netiks iestatīta visām ierīcēm sarakstā, kurām nepieciešama sākotnējā parole.

5. Noklikšķiniet uz **Finish**. Ierīce ir pievienota ierīču kokam.

12.24.7

VSG ierīču pievienošana, izmantojot skenēšanu

Lai pievienotu VSG ierīces, izmantojot meklēšanu:

1. Ar labo pogu noklikšķiniet uz  un noklikšķiniet uz **Scan for Video Streaming Gateways**. Tiek atvērts dialoglodziņš **BVMS Scan Wizard**.

- Lai ierīces pievienotu VRM kopai, izvēlieties nepieciešamās VSG ierīces, izvēlieties vēlamo VRM kopu un noklikšķiniet **Assign**.
- Noklikšķiniet uz **Next >>**.
Tiek parādīts vedņa dialoglodziņš **Autenticēt ierīces**.
- Ievadiet paroli katrai ierīcei, kas ir aizsargāta ar paroli.
Paroles pārbaude notiek automātiski, ja dažu sekunžu laikā paroles laukā neievadāt nevienu papildu simbolu vai noklikšķināt ārpus paroles lauka.
Ja visu ierīču paroles ir identiskas, varat ievadīt paroli pirmajā laukā **Password**. Pēc tam ar peles labo pogu noklikšķiniet uz šī lauka un noklikšķiniet uz **Copy cell to column**.



Kolonnā **Status** sekmīgas pieteikšanās gadījumi ir apzīmēti ar simbolu .



Nesekmīgas pieteikšanās gadījumi ir apzīmēti ar simbolu .

- Noklikšķiniet uz **Finish**.
Ierīce ir pievienota ierīču kokam.

12.24.8

Duālā ieraksta konfigurēšana ierīču kokā



Galvenais logs >

Devices > Izvērst



> >

Lai konfigurētu divkāršo ierakstu, ir jāatspējo funkcija ANR.

Konfigurējot divkāršo ierakstu vienai multikanālu kodētāja kamerai, sistēma nodrošina, ka tas pats ieraksta mērķis tiek konfigurēts visām šī kodētāja kamerām.

Varat konfigurēt divkāršo ierakstu, sekundārajam VRM piešķirot kodētājus, kuriem ierakstu veic primārais VRM. Tas ir noderīgi, ja, piemēram, nepieciešams piešķirt tikai daļu kodētāju, kuru ierakstu veic primārais VRM.

Sekundārajam VRM jābūt jau pievienotam.

Konfigurēšana



- Ar peles labo pogu noklikšķiniet uz  un noklikšķiniet uz **Add Encoder from Primary VRM**.
Tiek atvērts dialoglodziņš **Add Encoders**.
- Noklikšķiniet, lai atlasītu nepieciešamos kodētājus.
Atlasot pūlu vai VRM, automātiski tiek atlasīti visi pakārtotie objekti.
- Noklikšķiniet uz **OK**.
Atlasītie kodētāji ir pievienoti sekundārajam VRM.

Skatiet

- *Divkāršā ieraksta konfigurēšana tabulā Camera., lpp. 267*
- *ANR funkcijas konfigurēšana, lpp. 267*
- *Divkāršais/kļūmjpārlēces ierakstīšanas režīms, lpp. 000*

12.25

Lapa Bosch kodētājs/dekodētājs

Lai konfigurētu Bosch kodētāju/dekodētāju, skatiet *Bosch kodētāja/dekodētāja/kameras lapa, lpp. 190*.

12.26 iSCSI ierīces lapa

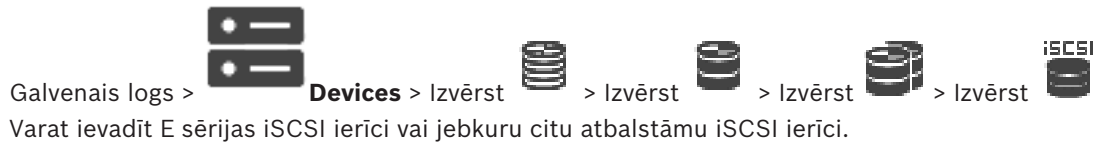

Skatiet

- *Manuāla iSCSI ierīces pievienošana, lpp. 166*
- *Manuāla DSA E-Series iSCSI ierīces pievienošana, lpp. 166*
- *iSCSI ierīces konfigurēšana, lpp. 168*
- *LUN pievienošana, lpp. 172*
- *LUN formatēšana, lpp. 174*

12.26.1 iSCSI atmiņas pūls

Ar VRM v.3.0 tiek ieviesti iSCSI atmiņas pūli. Atmiņas pūls ir kontainers vienai vai vairākām iSCSI atmiņas sistēmām, kas koplieto vienus slodzes balansēšanas rekvizītus. Kodētāji/IP kameras, kas ir piešķirtas atmiņas pūlam, tiek ierakstītas ar šiem vispārējiem slodzes balansēšanas iestatījumiem.

Atmiņas pūlu var izmantot, lai VRM iegūtu tīkla topoloģijas loģisko kartēšanu, piemēram, ja jums ir divas ēkas, abās ir atmiņa un ierīces, un jūs vēlaties izvairīties no tīkla plūsmas maršrutēšanas no vienas ēkas uz otru.

Atmiņas pūlus var arī izmantot, lai kameras un atmiņas sistēmas grupētu pēc to svarīguma. Piemēram, sistēmā ir dažas ļoti svarīgas un daudzas mazāk svarīgas kameras. Šādā gadījumā tās var sagrupēt divos atmiņas pūlos, kur vienam ir daudz redundances līdzekļu, bet otram mazāk.

Atmiņas pūlam var konfigurēt šādus slodzes balansēšanas rekvizītus:

- ierakstīšanas preferences (**Automātiski** vai **Failover**);
- sekundārā mērķa lietojums.
Sekundāro mērķi izmanto **Failover** režīma gadījumā, ja rodas piešķirtā primārā mērķa kļūme. Ja šī opcija ir izslēgta, ierakstīšana tiek pārtraukta visās ierīcēs, kas piešķirtas šim primārajam mērķim, kuram radusies kļūme.
Režīma **Automātiskais** gadījumā: ja vienam mērķim radusies kļūme, VRM Server veic saistīto ierīču automātisku atkārtotu piešķiršanu citām atmiņām. Ja mērķa kļūmes rašanās laikā VRM Server ir izslēgts, ierakstīšana tiek apturēta ierīcēs, kas pašlaik veic ierakstīšanu mērķim, kuram radusies kļūme.
- Bloka rezervēšana dīkstāvei
- Kārtības pārbaudes periods

Katram pūlam varat konfigurēt, ka šis pūls pieļauj LUN, kas pārsniedz 2 TB.

Šādas ierīces neatbalsta LUN, kas pārsniedz 2 TB (“lielos LUN”):

- VRM ierīces ar versiju, kas vecāka par 3.60;
- VSG ierīces ar aparātprogrammatūras versiju, kas vecāka par 6.30;
- kodētāji ar aparātprogrammatūras versiju, kas vecāka par 6.30.

BVMS neļauj veikt šādas darbības:

- pievienot vai pārvietot ierīces ar aparātprogrammatūras versiju, kas vecāka par 6.30, pūlam, kas atļauj lielus LUN;
- pievienot vai pārvietot ierīces, kas pašlaik nav pievienotas tīklam, pūlam, kas atļauj lielus LUN;
- pievienot vai pārvietot iSCSI ierīci, kas satur lielus LUN, pūlam, kas neatļauj lielus LUN;

- atļaut lielus LUN pūlā, kurā ir ierīces ar aparātprogrammatūras versiju, kas vecāka par 6.30;
- atspējot lielus LUN pūlā ar iSCSI ierīci, kurā ir lieli LUN.

Lūdzu, pārvietojiet ierīces ar aparātprogrammatūras versiju, kas vecāka par 6.30, pūlā, kas neatļauj lielus LUN.

Ja Primārajam VRM ir pūls, kurā ir atļauti lieli LUN, atbilstīgais Spoguļotais VRM pārņemto šo iestatījumu, un jūs nevarat atbilstīgajā Spoguļotajā VRM pūlā atzīmēt **Allow LUNs larger than 2 TB** izvēles rūtiņu vai noņemt šo atzīmi. Ja Spoguļotajam VRM esat pievienojis iSCSI ierīci ar lieliem LUN, jūs nevarat noņemt atzīmi no **Allow LUNs larger than 2 TB** izvēles rūtiņas primārā VRM atbilstīgajā pūlā.

Skatiet

- *Lapa Pūls, lpp. 156*

12.26.2

Manuāla iSCSI ierīces pievienošana

Galvenais logs >  > **Devices** >  > izvērsiet  > labās pogas klikšķis uz  > **Add iSCSI Device** > dialoglodziņš **Add iSCSI Device**
Varat VRM pievienot iSCSI ierīces.

Lai pievienotu iSCSI ierīci:

1. Ar labo pogu noklikšķiniet uz  un noklikšķiniet uz **Add iSCSI Device**.
Tiek atvērts dialoglodziņš **Add iSCSI Device**.
2. Ievadiet vēlamo parādāmo vārdu, iSCSI ierīces tīkla adresi, ierīces tipu un noklikšķiniet uz **OK**.
iSCSI ierīce tiek pievienota izvēlētajam VRM pūlam.
Ja nepieciešams, pievienojiet mērķus un LUN vērtības.

Add iSCSI Device dialoglodziņš

Name

Ievadiet ierīces displeja nosaukumu.

Network Address

Ievadiet derīgu ierīces tīkla adresi.

iSCSI device type

Atlasiet atbilstošo ierīces tipu.

Password





Ievadiet ierīcē autentificēšanas paroli.

Saistītās tēmas

- *VRM ierīču pievienošana, izmantojot skenēšanu, lpp. 147*

12.26.3

Manuāla DSA E-Series iSCSI ierīces pievienošana

Galvenais logs >  > **Devices** >  > Izvērst  > 
Jūs varat pievienot vai nu E-Series iSCSI ierīci, kas jau ir inicializēta, vai arī pievienot E-Series iSCSI ierīci, kas nav inicializēta.
Jūs varat pievienot LUN, kas ir lielāks par 2 TB, ja pūls ir iespējots lieliem LUN.

Šādas ierīces neatbalsta LUN, kas pārsniedz 2 TB ("lielos LUN"):

- VRM ierīces ar versiju, kas vecāka par 3.60;
- VSG ierīces ar aparātprogrammatūras versiju, kas vecāka par 6.30;
- kodētāji ar aparātprogrammatūras versiju, kas vecāka par 6.30.

BVMS neļauj veikt šādas darbības:



- pievienot vai pārvietot ierīces ar aparātprogrammatūras versiju, kas vecāka par 6.30, pūlam, kas atļauj lielus LUN;
- pievienot vai pārvietot ierīces, kas pašlaik nav pievienotas tīklam, pūlam, kas atļauj lielus LUN;
- pievienot vai pārvietot iSCSI ierīci, kas satur lielus LUN, pūlam, kas neatļauj lielus LUN;
- atļaut lielus LUN pūlā, kurā ir ierīces ar aparātprogrammatūras versiju, kas vecāka par 6.30;
- atspējot lielus LUN pūlā ar iSCSI ierīci, kurā ir lieli LUN.

Lūdzu, pārvietojiet ierīces ar aparātprogrammatūras versiju, kas vecāka par 6.30, pūlā, kas neatļauj lielus LUN.

Inicializētas iSCSI ierīces pievienošana

1. Ar peles labo pogu noklikšķiniet uz , pēc tam noklikšķiniet uz **Add DSA E-Series Device**.
Tiek atvērts dialoglodziņš **Add DSA E-Series Device**.
2. Ievadiet pārvaldības IP adresi un paroli.
3. Noklikšķiniet uz **Connect**
Ja savienojums ir izveidots, lauki grupā **Controller** un/vai **2nd Controller** ir aizpildīti.
4. Noklikšķiniet uz **OK**.
Ierīce tiek pievienota sistēmai.
Pieejamie mērķi tiek automātiski skenēti, un tiek attēloti LUN.
Jūs varat izmantot iSCSI ierīci.
Ja pūls ir iespējots lieliem LUN un iSCSI ierīcē ir konfigurēti lieli LUN, ailē **Large LUN** pie attiecīgajiem LUN ir atzīme.

Neinicializētas iSCSI ierīces pievienošana

1. Ar peles labo pogu noklikšķiniet uz , pēc tam noklikšķiniet uz **Add DSA E-Series Device**.
Tiek atvērts dialoglodziņš **Add DSA E-Series Device**.
2. Ievadiet pārvaldības IP adresi un paroli.
3. Noklikšķiniet uz **Connect**
Ja savienojums ir izveidots, lauki grupā **Controller** un/vai **2nd Controller** ir aizpildīti.
4. Noklikšķiniet uz **OK**.
Ierīce tiek pievienota sistēmai.
5. Noklikšķiniet uz , pēc tam noklikšķiniet uz .
6. Noklikšķiniet uz cilnes **Basic Configuration**.
7. Ierakstiet vēlamo LUN apjomu.
Ja ierakstāt vērtību, kas pārsniedz 2 TB, jūsu pūls ir jāiespējo par 2 TB lielākiem LUN.
8. Noklikšķiniet uz **Inicializēt**.
LUN tiek izveidoti.
9. Noklikšķiniet uz **Close**.
10. Ar labo pogu noklikšķiniet uz iSCSI ierīces un noklikšķiniet uz **Scan Target**.

Tiek attēloti LUN ar nezināmu statusu.

11. Saglabājiet un aktivizējiet konfigurāciju.
12. Formatējiet visus LUN.
13. Ja esat pievienojis iSCSI ierīci ar divkāršo kontrolleri, noņemiet vajadzīgos LUN no pirmā kontrollera, ar peles labo pogu noklikšķiniet uz otrā kontrollera un noklikšķiniet uz **Scan Target**, lai pievienotu šos LUN.

Add DSA E-Series Device dialoglodziņš

Galvenais logs >  **Devices** >  > izvērsiet  > labās pogas klikšķis uz  >

Add DSA E-Series Device > dialoglodziņš **Add DSA E-Series Device**

Ļauj jums pievienot DSA E-Series iSCSI ierīci. Šim ierīces veidam ir pārvaldības IP adreses, kas atšķiras no iSCSI atmiņas IP adreses. Izmantojot šo pārvaldības IP adresi, ierīce tiek automātiski noteikta un konfigurēta.

Name

Ievadiet ierīces displeja nosaukumu.

Management address

Ievadiet IP adresi ierīces automātiskai konfigurēšanai.

Password

Ievadiet šīs ierīces paroli.

DSA E-Series type

Parāda ierīces veidu.

Network address iSCSI Ch

Parāda ierīces iSCSI porta IP adresi. Varat atlasīt citu IP adresi, ja tā ir pieejama.

Management address

Parāda IP adresi otra kontrollera automātiskai konfigurēšanai (ja pieejams). Varat atlasīt citu IP adresi, ja tā ir pieejama.

Network address iSCSI Ch

Parāda otra kontrollera iSCSI porta IP adresi (ja pieejams). Varat atlasīt citu IP adresi, ja tā ir pieejama.

Connect

Noklikšķiniet, lai noteiktu ierīces iestatījumus.

Ja savienojums ir izveidots, tiek aizpildīti grupas **Controller** un grupas **2nd Controller** lauki.

Skatiet

- *Lapa Pamata konfigurācija, lpp. 170*
- *LUN formatēšana, lpp. 174*

12.26.4

iSCSI ierīces konfigurēšana

Galvenais logs >  **Devices** > Izvērst  > Izvērst  > 

Pēc VRM ierīču, iSCSI ierīču un kodētāju pievienošanas veiciet tālāk norādītos uzdevumus, lai nodrošinātu to, ka kodētāju videodati tiek uzglabāti iSCSI ierīcēs un videodatus var izgūt no šīm iSCSI ierīcēm:

- Izpildiet noklusējuma konfigurēšanu, lai izveidotu LUN katram iSCSI ierīces mērķim.

- Šī ir izvēles darbība. Šī darbība nav jāveic iSCSI ierīcē ar iepriekš konfigurētiem LUN.
- Pārmeklējiet iSCSI ierīci, lai pēc noklusējuma konfigurācijas pievienotu ierīču kokam mērķus un LUN.



Piezīme.

Ne visas iSCSI ierīces atbalsta noklusējuma konfigurāciju un IQN automātisko kartēšanu.

Priekšnosacījums

iSCSI ierīcei jābūt konfigurētai ar derīgām IP adresēm





Lai veiktu DSA E-Series iSCSI ierīces pamata konfigurāciju, veiciet tālāk norādītās darbības.

- ▶ Izvērsiet atbilstīgo VRM ierīci  un , tad noklikšķiniet uz atbilstīgās iSCSI ierīces .
1. Noklikšķiniet uz cilnes **Basic Configuration**.
 2. Ierakstiet vēlamu LUN apjomu.
Ja ierakstāt vērtību, kas pārsniedz 2 TB, jūsu pūls ir jāiespējo par 2 TB lielākiem LUN.
 3. Noklikšķiniet uz **Inicializēt**.
LUN tiek izveidoti.
 4. Noklikšķiniet uz **Close**.
 5. Ar labo pogu noklikšķiniet uz iSCSI ierīces un noklikšķiniet uz **Scan Target**.
Tiek attēloti LUN ar nezināmu statusu.
 6. Saglabājiet un aktivizējiet konfigurāciju.
 7. Formatējiet visus LUN.
 8. Ja esat pievienojis iSCSI ierīci ar divkāršo kontrolleri, noņemiet vajadzīgos LUN no pirmā kontrollera, ar peles labo pogu noklikšķiniet uz otrā kontrollera un noklikšķiniet uz **Scan Target**, lai pievienotu šos LUN.

Lai veiktu citu iSCSI ierīču pamata konfigurāciju, veiciet tālāk norādītās darbības.

1. Noklikšķiniet uz cilnes **Basic Configuration**.
2. Ierakstiet vēlamu LUN skaitu.
3. Noklikšķiniet uz **Set**.
LUN tiek izveidoti.
4. Noklikšķiniet uz **Close**.
5. Ar labo pogu noklikšķiniet uz iSCSI ierīces un noklikšķiniet uz **Scan Target**.
Tiek attēloti LUN ar nezināmu statusu.
6. Saglabājiet un aktivizējiet konfigurāciju.
7. Formatējiet visus LUN.

Lai veiktu citu iSCSI ierīču IQN kartēšanu, veiciet tālāk norādītās darbības.

1. Izvērsiet atbilstīgo VRM ierīci  un , tad noklikšķiniet uz atbilstīgās iSCSI ierīces .
2. Ar labo pogu noklikšķiniet uz  un noklikšķiniet uz **Map IQNs**.
Tiek atvērts iqn-Mapper dialoglodziņš, un tiek sākts process.
Atlasītajai VRM ierīcei piešķirtie kodētāji tiek izvērtēti, un to IQN tiek piešķirti šai iSCSI ierīcei.
3. Noklikšķiniet uz , lai saglabātu iestatījumus.

4. Noklikšķiniet uz , lai aktivizētu konfigurāciju.

Skatiet

- *Lapa Pamata konfigurācija, lpp. 170*
- *Slodzes Balansēšanas dialoglodziņš, lpp. 171*
- *Dialoglodziņš iqn-Mapper, lpp. 174*
- *LUN formatēšana, lpp. 174*

12.26.5

Lapa Pamata konfigurācija

Galvenais logs >  **Devices** > Izvērst  > Izvērst  > Izvērst  > Noklikšķiniet

uz  > **Basic Configuration** cilne

Parādītās opcijas var atšķirties atkarībā no iSCSI atmiņas sistēmas izmantotā veida.

Varat veikt savas iSCSI ierīces pamata konfigurāciju. Izveidojiet LUN iSCSI cietajā diskā un formatējiet šos LUN.

Tiek parādīts, tikai ja ierīce ir viena no iSCSI atmiņas sistēmām, ko atbalsta Bosch, piemēram, DSA vai DLS 1x00.



Ievēribai!

Pēc E-Series pamata konfigurācijas sistēmai ir nepieciešamas daudzas stundas (vai pat dienas), lai veiktu inicializāciju. Šajā posmā pilna veikspēja nav pieejama, un fāzē 1.5 formatēšana var neizdoties.

Physical capacity [GB]

Informācija par atmiņas sistēmas kopējo ietilpību.

Number of LUNs

Varat mainīt LUN numuru.



Ievēribai!

Ja maināt LUN numuru, visa iSCSI sistēma tiek reorganizēta un visas sistēmā saglabātās izmaiņas tiek zaudētas.

Tāpēc pirms izmaiņu veikšanas pārbaudiet ierakstus un dublējiet visas svarīgās secības.

Capacity for new LUNs [GB]

Šī opcija tiek parādīta tikai E-Series.

Tā kā 256 ir atmiņas masīva LUN maksimālais skaits, LUN izmēru nevajadzētu iestatīt uz pārāk mazu vērtību (citādi turpmāk vairs nevar izveidot papildu LUN, ja tiek instalēts papildu plaukts).

Target spare disks

To rezerves disku skaits, ko lietotājs vēlas izmantot sistēmai.

Actual spare disks

Pašlaik sistēmā esošo rezerves disku skaits. Šis skaits var atšķirties no iepriekš minētā, ja, piemēram, atmiņas sistēma tiek pārkonfigurēta manuāli vai diski ir bojāti.

Initialization status (%)

Inicializācijas laikā tiek parādīta papildu informācija. Pēc inicializācijas pabeigšanas (100%) varat atkal izdzēst visus LUN.

Piezīme: FAS atmiņas sistēmās līdz LUN pilnīgai izdzēšanai var paiet vairākas stundas. Šajā laikā tikko izveidoto LUN kopējā ietilpība var tikt samazināta. Varat izveidot tikai jaunus LUN ar pilnu kapacitāti pēc veco LUN pilnīgas izdzēšanas.

RAID-DP (reliability focused)

Aktivizējiet šo opciju, ja nevēlaties izmantot norādīto RAID tipu RAID-4, bet vēlaties izmantot drošāko RAID tipu RAID DP.

RAID 6 (reliability focused)

Aktivizējiet šo opciju, ja nevēlaties izmantot norādīto RAID tipu RAID-5, bet vēlaties izmantot drošāko RAID tipu RAID 6.





Additional information

Šeit tiek parādīta papildinformācija, piemēram, par to, ka atmiņas sistēma nav pareizi konfigurēta un tāpēc iestatīšana nav iespējama.

Skatiet

– *Manuāla DSA E-Series iSCSI ierīces pievienošana, lpp. 166*

12.26.6**Slodzes Balansēšanas dialoglodziņš**





Galvenais logs >  > **Devices** > Izvērst  > Izvērst  > Izvērst  > klikšķis ar labo pogu  > **Load Balancing...** komanda > **Load Balancing** dialoglodziņš

Priekšnosacījums: konfigurējiet ierakstīšanas režīmu **Automātiskais**.



Iestatiet augšējās robežvērtības atļautajam bitu ātrumam un vienlaicīgo iSCSI savienojumu skaitu katrai iSCSI sistēmai. Ja šīs robežvērtības ir pārsniegtas, dati vairs netiek rakstīti iSCSI sistēmā un tiek zaudēti.

Atbalstītajām sistēmām (piemēram, Bosch RAID, NetApp, DLA) izmantojiet noklusējuma vērtības. Citām ierīcēm skatiet to dokumentāciju. Sāciet testēšanu ar mazām vērtībām.

12.26.7**iSCSI sistēmas pārvietošana uz citu pūlu (Pūla maiņa...)**

Galvenais logs > **Devices** > Izvērst  > Izvērst  > Izvērst  >  Ierīci no viena pūla uz citu pārvieto ar to pašu VRM ierīci bez jebkādiem ierakstu zudumiem.

Pārvietošana

- Ar peles labo pogu noklikšķiniet uz  /  /  un noklikšķiniet uz **Change Pool ...**
Tiek atvērts dialoglodziņš **Change pool**.
- Sarakstā **New Pool:** atlasiet nepieciešamo pūlu.
- Noklikšķiniet uz **OK**.
Ierīce tiek pārvietota uz atlasīto pūlu.

12.26.8

LUN lapa



Ļauj pievienot, noņemt vai formatēt LUN un skatīt informāciju par LUN.

Add

Noklikšķiniet, lai atvērtu dialoglodziņu **Add LUN**.

Remove

Noklikšķiniet, lai noņemtu atlasītās rindas. Lai atlasītu rindu, noklikšķiniet uz rindas galvenes kreisajā pusē. Katra rinda attēlo LUN.

Tiek atvērts ziņojuma lodziņš.

Format LUN

Noklikšķiniet, lai formatētu atlasīto LUN. Tiek atvērts ziņojuma lodziņš.

Format

Noklikšķiniet uz izvēles rūtiņas, lai atlasītu LUN, tad noklikšķiniet uz **Format LUN**.

LUN

Parāda LUN nosaukumu.

Size [GB]

Parāda LUN maksimālo apjomu.

Large LUN

Katrā šūnā tiek attēlots, vai šis LUN ir lielāks par 2 TB vai nē.

State

Parāda LUN stāvokli.

Progress

Parāda formatēšanas procesa norisi.

Skatiet

- *Lapa Pūls, lpp. 156*
- *LUN pievienošana, lpp. 172*
- *VRM ierīču pievienošana, izmantojot skenēšanu, lpp. 147*

12.26.9

LUN pievienošana



Parasti tīkla pārmeklēšanas gaitā tiek automātiski pievienotas nepieciešamās iSCSI ierīces ar saviem mērķiem un LUN. Ja tīkla pārmeklēšana nedarbojas pareizi vai vēlaties savu iSCSI ierīci konfigurēt bezsaistē, pirms tā ir faktiski integrēta jūsu tīklā, konfigurējiet mērķi savā iSCSI ierīcē un šajā mērķi konfigurējiet vienu vai vairākus LUN.

Jūs varat pievienot LUN, kas ir lielāks par 2 TB, ja pūls ir iespējots lieliem LUN.

Šādas ierīces neatbalsta LUN, kas pārsniedz 2 TB ("lielos LUN"):

- VRM ierīces ar versiju, kas vecāka par 3.60;
- VSG ierīces ar aparātprogrammatūras versiju, kas vecāka par 6.30;
- kodētāji ar aparātprogrammatūras versiju, kas vecāka par 6.30.

BVMS neļauj veikt šādas darbības:

- pievienot vai pārvietot ierīces ar aparātprogrammatūras versiju, kas vecāka par 6.30, pūlam, kas atļauj lielus LUN;
- pievienot vai pārvietot ierīces, kas pašlaik nav pievienotas tīklam, pūlam, kas atļauj lielus LUN;
- pievienot vai pārvietot iSCSI ierīci, kas satur lielus LUN, pūlam, kas neatļauj lielus LUN;
- atļaut lielus LUN pūlā, kurā ir ierīces ar aparātprogrammatūras versiju, kas vecāka par 6.30;
- atspējot lielus LUN pūlā ar iSCSI ierīci, kurā ir lieli LUN.

Lūdzu, pārvietojiet ierīces ar aparātprogrammatūras versiju, kas vecāka par 6.30, pūlā, kas neatļauj lielus LUN.

Pievienošana

1. Ja nepieciešams, noklikšķiniet, lai atlasītu **Allow LUNs larger than 2 TB**.

2. Ar labo pogu noklikšķiniet uz  un noklikšķiniet uz **Scan Target**.

Mērķis  tiek pievienots.

3. Noklikšķiniet uz mērķa.
Tiek atvērta **LUN** vērtību lapa.
4. Noklikšķiniet uz **Add**.
Tiek atvērts dialoglodziņš **Add LUN**.
5. Ievadiet vēlamu LUN skaitu un noklikšķiniet uz **Ok**.
LUN tiek pievienots kā jauna rinda tabulā.
Atkārtojiet šo darbību katram vēlamajam LUN.

Piezīmes.

- Lai noņemtu LUN, noklikšķiniet uz **Remove**.
Video dati paliek šajā LUN.
- Lai formatētu LUN, noklikšķiniet uz **Format LUN**.
Visi dati šajā LUN ir noņemti!

Add LUN dialoglodziņš

Galvenais logs >  **Devices** > izvērsiet  > izvērsiet  > izvērsiet  >

izvērsiet  >  > Klikšķis uz **Add**

Varat pievienot LUN.

Id

Ievadiet nepieciešamā LUN ID.

Skatiet

- *Lapa Pūls, lpp. 156*
- *LUN lapa, lpp. 172*

12.26.10 LUN formatēšana



Formatējiet LUN, lai to sagatavotu pirmajai lietošanai.



Ievēribai!

Pēc formatēšanas visi LUN dati tiek zaudēti.

Konfigurēšana

1. Atlasiet nepieciešamo LUN un ailē **Format** veiciet klikšķi, lai atzīmētu.
2. Noklikšķiniet uz **Format LUN**.
3. Uzmanīgi izlasiet parādīto ziņojumu un, ja nepieciešams, apstipriniet. Tiek formatēts atlasītais LUN. Visi dati šajā LUN ir zuduši.

Skatiet

- *LUN lapa, lpp. 172*

12.26.11 Dialoglodziņš iqn-Mapper



Skatiet

- *VRM ierīču pievienošana, izmantojot skenēšanu, lpp. 147*
- *iSCSI ierīces konfigurēšana, lpp. 168*

12.27 Video Streaming Gateway ierīces lapa



Šajā nodaļā ir informācija par to, kā sistēmā konfigurēt VSG ierīces.

Ļauj pievienot un konfigurēt šādus kodētāju veidus:

- Bosch kodētāji
- ONVIF kodētāji
- JPEG kodētāji
- RTSP kodētāji

Lai pievienotu VSG ierīces, izmantojot meklēšanu:

1. Ar peles labo pogu noklikšķiniet uz  un noklikšķiniet uz **Scan for Video Streaming Gateways**. Tiek atvērts dialoglodziņš **BVMS Scan Wizard**.

2. Lai ierīces pievienotu VRM kopai, izvēlieties nepieciešamās VSG ierīces, izvēlieties nepieciešamo VRM kopu un noklikšķiniet **Assign**.
3. Noklikšķiniet uz **Next >>**.
Tiek parādīts vedņa dialoglodziņš **Autenticēt ierīces**.
4. Ievadiet paroli katrai ierīcei, kas ir aizsargāta ar paroli.
Paroles pārbaude notiek automātiski, ja dažu sekunžu laikā paroles laukā neievadāt nevienu papildu simbolu vai noklikšķināt ārpus paroles lauka.
Ja visu ierīču paroles ir identiskas, varat ievadīt paroli pirmajā laukā **Password**. Pēc tam ar peles labo pogu noklikšķiniet uz šī lauka un noklikšķiniet uz **Copy cell to column**.

Kolonnā **Status** sekmīgas pieteikšanās gadījumi ir apzīmēti ar simbolu .

Nesekmīgas pieteikšanās gadījumi ir apzīmēti ar simbolu .

5. Noklikšķiniet uz **Finish**.

Ierīce ir pievienota ierīču kokam.

Ja pievienojat jaunu VSG versiju 7.0 vai augstāku, izvēles rūtiņa **Secure connection** tiek atzīmēta pēc noklusējuma.

Lai mainītu drošo vai nedrošo savienojumu, izmantojiet komandu **Edit Video Streaming Gateway** un atzīmējiet izvēles rūtiņu **Secure connection** vai noņemiet tās izvēli.

Skatiet

- *Video Streaming Gateway rediģēšana, lpp. 176*
- *Lapa ONVIF, lpp. 206*

12.27.1

Manuāla pakalpojuma Video Streaming Gateway pievienošana

Galvenais logs >  **Devices** > Izvērst  > 

Varat pievienot VSG ierīces VRM pūlam.

Lai manuāli pievienotu VSG ierīci rīkojieties, kā tālāk norādīts.

1. Ar peles labo pogu noklikšķiniet uz  un noklikšķiniet uz **Add Video Streaming Gateway**.
Tiek atvērts dialoglodziņš **Add Video Streaming Gateway**.
2. Norādiet VSG ierīces nepieciešamos iestatījumus.
3. Noklikšķiniet uz **Add**.
- ✓ VSG ierīce ir pievienota sistēmai. Kameras, kas piesaistītas šai VSG ierīcei, tiek izmantotas ierakstīšanai.

Add Video Streaming Gateway dialoglodziņš

Ar labo pogu noklikšķiniet uz  > **Add Video Streaming Gateway** > dialoglodziņš **Add Video Streaming Gateway**

Name

Ievadiet vēlamo ierīces atspoguļošanas nosaukumu.

User name

Ievadiet lietotājnāvu, kas tiek izmantots autentificēšanai ierīcē. Parasti: service

Network address / port

Ievadiet ierīces IP adresi.

Ja tiek atzīmēta izvēles rūtiņa **Secure connection**, ports automātiski mainās uz HTTPS portu. Varat mainīt porta numuru, ja netiek izmantoti noklusējuma porti vai VSG instances tiek konfigurētas citā secībā.

Noklusējuma porti

VSG instance	rcpp ports	HTTPS ports
1	8756	8443
2	8757	8444
3	8758	8445
4	8759	8446
5	8760	8447
6	8761	8448
7	8762	8449

Password

Ievadiet ierīcē derīgu paroli, lai veiktu autentifikāciju.

Show password

Noklikšķiniet, lai ievadot tiktu rādīta parole. Uzmanieties, lai neviens neredzētu šo paroli.

Security

Izvēles rūtiņa **Secure connection** tiek atzīmēta pēc noklusējuma, ja tiek atbalstīts HTTPS. No VSG versijas 7.0 VSG atbalsta drošu savienojumu.



Ievēribai!

Ja migrējat uz BVMS versiju 10.0 un augstāku, izvēles rūtiņa **Secure connection** netiek atzīmēta pēc noklusējuma un savienojums ir nedrošs (rcpp).

Lai mainītu drošo vai nedrošo savienojumu, izmantojiet komandu **Edit Video Streaming Gateway** un atzīmējiet izvēles rūtiņu **Secure connection** vai noņemiet tās izvēli.

Test

Noklikšķiniet, lai ierīcē autentifikācija tiktu veikta ar iepriekš ievadītajiem akreditācijas datiem.

Skatiet

– *Video Streaming Gateway rediģēšana, lpp. 176*

12.27.2

Video Streaming Gateway rediģēšana

Galvenais logs >  **Devices** > Izvērst  > Izvērst  > Izvērst  > 

Drošā/nedrošā savienojuma mainīšana

1. Ar peles labo pogu noklikšķiniet uz .
2. Noklikšķiniet uz **Edit Video Streaming Gateway**.
Tiek atvērts dialoglodziņš **Edit Video Streaming Gateway**.

- Atzīmējiet izvēles rūtiņu **Secure connection**.
Izmantotais ports tiek automātiski mainīts uz HTTPS portu.
Vai
noņemiet atzīmi izvēles rūtiņai **Secure connection**.
Izmantotais ports tiek automātiski mainīts uz rcpp portu.



Ievēribai!

Pēc jaunināšanas uz jaunāku versiju ieteicams mainīt uz drošo savienojumu.

Skatiet

- *Manuāla pakalpojuma Video Streaming Gateway pievienošana, lpp. 175*

12.27.3

Kameras pievienošana VSG

Galvenais logs >  **Devices** > Izvērst  > Izvērst  > Izvērst  > 

Jūsu VSG var pievienot šādas ierīces:

- Bosch kodētāji;
- ONVIF kameras;
- JPEG kameras;
- RTSP kodētāji.

Ja bezsaistē pievienojāt VSG kodētājus, varat atsvaidzināt to stāvokli.

Lai pievienotu:

- Ar labo pogu noklikšķiniet uz , norādiet uz **Add Encoder/camera** un noklikšķiniet uz vēlamās komandas.
- Norādiet ierīces pievienošanas dialoglodziņā vajadzīgos iestatījumus.
- Noklikšķiniet uz **OK**.

Ierīce ir pievienota.

Lai atsvaidzinātu:

- ▶ Ar labo pogu noklikšķiniet uz nepieciešamā kodētāja un noklikšķiniet uz **Refresh state**.
Tiek izgūti ierīces rekvizīti.

Skatiet

- *Dialoglodziņš Add Bosch Encoder, lpp. 177*
- *Dialoglodziņš Pievienot ONVIF Kodētāju, lpp. 178*
- *Pievienot JPEG Kameru dialoglodziņš, lpp. 180*
- *Dialoglodziņš Pievienot RTSP Kodētāju, lpp. 181*

12.27.4

Dialoglodziņš Add Bosch Encoder

Galvenais logs >  **Devices** > Izvērst  > Izvērst  > Izvērst  > klikšķis ar

labo pogu  > **Add Encoder/camera** > **Bosch Encoder** komanda
Varat pievienot Bosch kodētāju savai VSG ierīcei.

Name

Ievadiet vēlamo ierīces atspoguļošanas nosaukumu.

Network address

Ievadiet ierīces tīkla adresi.

Type

Parāda noteiktās ierīces veidu, ja atbalstāms.

User name

Ievadiet lietotājvārdu, kas tiek izmantots autentificēšanai ierīcē. Parasti: service

Password

Ievadiet ierīcē derīgu paroli, lai veiktu autentifikāciju.

Show password

Noklikšķiniet, lai ievadot tiktu rādīta parole. Uzmanieties, lai neviens neredzētu šo paroli.

Test

Noklikšķiniet, lai ierīcē autentifikācija tiktu veikta ar iepriekš ievadītajiem akreditācijas datiem.

Properties

Noklikšķiniet, lai ieslēgtu vēlamās funkcijas, kas pieejamas šai ierīcei.

Audio	Noklikšķiniet, lai aktivizētu audio, ja tas ir pieejams šai ierīcei.
PTZ	Noklikšķiniet, lai aktivizētu PTZ, ja tas ir pieejams šai ierīcei.
Camera protocol	TCP Izmanto pārsūtīšanai internetā un/vai datu pārsūtīšanai bez zudumiem. Nodrošina, ka datu pakotnei nav zudumu. Joslas platuma prasība var būt augsta. Izmantojiet, ja ierīce atrodas aiz uguns mūra. Neatbalsta multiraidi. UDP Izmanto nelielu datu pārraidei bez savienojuma privātos tīklos. Datu pakotnes var pazust. Joslas platuma prasība var būt maza. Atbalsta multiraidi.
Izmantot video ieeju 1 - Izmantot video ieeju 4	Noklikšķiniet, lai izvēlētos video ievades, ja konfigurējat multikanālu ierīci.



Skatiet

– *Kameras pievienošana VSG, lpp. 177*

12.27.5**Dialoglodziņš Pievienot ONVIF Kodētāju**

Galvenais logs >  **Devices** > Izvērst  > Izvērst  > Izvērst  > Labā

taustiņa klikšķis  > **Add Encoder/camera** > **Add ONVIF Encoder** komanda vai

Galvenais logs >  **Devices** > klikšķis ar labo pogu uz  > komanda **Add ONVIF Encoder**

Varat pievienot ONVIF kodētāju savai VSG ierīcei vai tikai kā tiešraides kodētāju. Jums ir jākonfigurē izmantotais profils ierakstīšanai un tiešraidei tabulā Kamera.

No BVMS 10.0 ONVIF kodētāja notikumus var izgūt tieši no VSG vai ONVIF kodētāja. Ja pievienojat ONVIF kodētāju, izvēles rūtiņa **retrieve ONVIF events from VSG (Profile S, T)** tiek atzīmēta pēc noklusējuma un tiek atbalstīts Profile T.

Turpmāk minētās funkcijas tiek atbalstītas tikai tad, ja ONVIF kodētājs tiek pievienots jūsu sistēmai, izmantojot VSG ierīci:

- Ja ONVIF kodētāja notikumi tiek izgūti no VSG, noklusējuma ONVIF notikumi ir jau kartēti.
- Operators var ieslēgt vai izslēgt relejus Operator Client.



ievērošanai!

ONVIF notikumu izgūšana no VSG ir pieejama tikai no VSG versijas 7.0. Ja migrējat uz BVMS versiju 10.0, esošie ONVIF kodētāja notikumi tiek izgūti tieši no ONVIF kodētāja. Jums ir jāatjaunina VSG uz 7.0. versiju.

Name

Ievadiet vēlamā ierīces atspoguļošanas nosaukumu.

Network address / port

Ievadiet ierīces tīkla adresi. Ja nepieciešams, mainiet porta numuru.

User name

Ievadiet lietotājvārdu, kas tiek izmantots autentificēšanai ierīcē. Parasti: service

Password

Ievadiet ierīcē derīgu paroli, lai veiktu autentifikāciju.

Show password

Noklikšķiniet, lai ievadot tiktu rādīta parole. Uzmanieties, lai neviens neredzētu šo paroli.

Test

Noklikšķiniet, lai ierīcē autentifikācija tiktu veikta ar iepriekš ievadītajiem akreditācijas datiem.

Secure connection

Varat aktivizēt drošo savienojumu tiešraides video, kas tiek pārsūtīts no ONVIF kodētāja uz jūsu VSG ierīci.

Piezīme.

Ja Operator Client lietotājs ir aktivizēts, tas nevar pārslēgt plūsmu uz UDP un uz UDP multiraidi.

Ja ir aktivizēts ANR, tas attiecīgajai ierīcei nedarbojas.

Kad tas ir aktivizēts, kodētāja atskaņošana nedarbojas kodētājiem ar aparātprogrammatūras versiju, kas vecāka par 6.30.



ievērošanai!

Pēc noklusējuma tiek iestatīts ports 443. Jūs varat rediģēt porta numuru, lai tas atbilstu kodētāja konfigurētajam HTTPS portam.

Konfigurētais porta numurs netiks saglabāts.

Properties

Device type	Parāda izgūto ierīces veidu.
--------------------	------------------------------

Manufacturer	Parāda izgūto ražotāja nosaukumu.
	Parāda izgūto modeļa nosaukumu.
Firmware version	Parāda izgūtās programmaparatūras versiju.
Papildu komandas	Ja izvēles rūtiņa ir atzīmēta, tiek atbalstītas papildu komandas.
Number of video input channels	Ievadiet nepieciešamo video ievažu skaitu.
Number of audio input channels	Ievadiet nepieciešamo audio ievažu skaitu.
Number of alarm inputs	Ievadiet nepieciešamo trauksmes ievažu skaitu.
Number of relays	Ievadiet nepieciešamo releju skaitu.
Assigned Gateway channel(s)	Ievadiet nepieciešamo vārteju kanālu skaitu.
Camera protocol	Atlasiet vēlamo kameras protokolu.
Use video input {0}	Atlasiet izvēles rūtiņu, lai izmantotu vajadzīgo video ievadi.

**Ievērošanai!**

Video Streaming Gateway settings opcijas nav pieejamas ONVIF kodētājiem, kas ir pievienoti tikai kā tiešraišu sesiju kodētāji.

Skatiet

– *Kameras pievienošana VSG, lpp. 177*

12.27.6**Pievienot JPEG Kameru dialoglodziņš**

Galvenais logs >  **Devices** > Izvērst  > Izvērst  > Izvērst  > Labā

taustiņa klikšķis  > **Add Encoder/camera** > **JPEG camera** komanda
Varat pievienot JPEG kameru jūsu VSG ierīcei.

Name

Ievadiet vēlamu ierīces atspoguļošanas nosaukumu.

URL

Ievadiet savas JPEG/RTSP kameras URL.

Bosch ražotai JPEG kamerai ievadiet tālāk norādīto virkni.

`http://<ip-address>/snap.jpg?jpegCam=<channel_no.>`

Bosch ražotai RTSP ievadiet tālāk norādīto virkni.

`rtsp://<ip-address>/rtsp_tunnel`

User name

Ievadiet lietotājvārdu, kas tiek izmantots autentificēšanai ierīcē. Parasti: service

Password

Ievadiet ierīcē derīgu paroli, lai veiktu autentifikāciju.

Show password

Noklikšķiniet, lai ievadot tiktu rādīta parole. Uzmanieties, lai neviens neredzētu šo paroli.

Test

Noklikšķiniet, lai ierīcē autentifikācija tiktu veikta ar iepriekš ievadītajiem akreditācijas datiem.

Properties

Number of video input channels	Ievadiet pieejamo video ievažu skaitu, ja tādas ir pieejamas.
Frame rate [ips]	Ievadiet vēlamo kadru ātrumu.

Skatiet

– *Kameras pievienošana VSG, lpp. 177*

12.27.7

Dialoglodziņš Pievienot RTSP Kodētāju



taustiņa klikšķis > **Add Encoder/camera** > **RTSP camera** komanda
 Jūs varat pievienot RTSP kodētāju savai VSG ierīcei.

Name

Ievadiet vēlamo ierīces atspoguļošanas nosaukumu.

URL

Ievadiet savas JPEG/RTSP kameras URL.

Bosch ražotai JPEG kamerai ievadiet tālāk norādīto virkni.

`http://<ip-address>/snap.jpg?jpegCam=<channel_no.>`

Bosch ražotai RTSP ievadiet tālāk norādīto virkni.

`rtsp://<ip-address>/rtsp_tunnel`

User name

Ievadiet lietotājvārdu, kas tiek izmantots autentificēšanai ierīcē. Parasti: service

Password

Ievadiet ierīcē derīgu paroli, lai veiktu autentifikāciju.

Show password

Noklikšķiniet, lai ievadot tiktu rādīta parole. Uzmanieties, lai neviens neredzētu šo paroli.

Test

Noklikšķiniet, lai ierīcē autentifikācija tiktu veikta ar iepriekš ievadītajiem akreditācijas datiem.

Properties

Number of video input channels	Ievadiet pieejamo video ievažu skaitu, ja tādas ir pieejamas.
---------------------------------------	---

Skatiet

– *Kameras pievienošana VSG, lpp. 177*



12.27.8

VSG pārvietošana uz citu pūlu (Mainīt pūlu)

Galvenais logs >  **Devices** > izvērst  > izvērst  >  >  > 





Ierīci no viena pūla uz citu pārvieto ar to pašu VRM ierīci bez jebkādiem ierakstu zudumiem.

Pārvietošana

1. Ar peles labo pogu noklikšķiniet uz  /  /  un noklikšķiniet uz **Change Pool ...**.
Tiek atvērts dialoglodziņš **Change pool**.
2. Sarakstā **New Pool:** atlasiet nepieciešamo pūlu.
3. Noklikšķiniet uz **OK**.
Ierīce tiek pārvietota uz atlasīto pūlu.

12.27.9

Multiraides konfigurēšana (multiraides cilne)

Galvenais logs >  **Devices** > Izvērst  > Izvērst  > Izvērst  > 

Katrai kamerai, kas piešķirta Video Streaming Gateway ierīcei, var konfigurēt multiraides ierīci ar portu.

Lai konfigurētu multiraidi:

1. Atzīmējiet vajadzīgo izvēles rūtiņu multiraides iespējošanai.
2. Ievadiet derīgu multiraides adresi un porta numuru.
3. Ja nepieciešams, konfigurējiet nepārtrauktu multiraides straumēšanu.

Cilne Multicast

Galvenais logs >  **Devices** > izvērsiet  > izvērsiet  > izvērsiet  >  >

Network cilne > **Multicast** cilne

Varat konfigurēt multiraidi piešķirtajām kamerām.

Noklikšķiniet, lai iespējotu multiraidi šai kamerai.

Ievadiet derīgu multiraides adresi (diapazonā no 224.0.0.0 līdz 239.255.255.255).

Ievadiet 1.0.0.0. Tiek automātiski ievadīta unikāla multiraides adrese, kas balstīta uz ierīces MAC adreses.

Ja izmantojat uguns mūri, ievadiet tāda porta vērtību, kas uguns mūri konfigurēts kā nebloķēts.

Noklikšķiniet, lai iespējotu nepārtrauktu multiraides straumēšanu uz slēdzi. Tas nozīmē, ka pirms multiraides savienojuma nenotiek RCP+ reģistrācija. Kodētājs vienmēr straumē visus datus uz slēdzi. Savukārt slēdzis (ja nav atbalstīta vai konfigurēta IGMP multiraides filtrēšana) sūta šos datus uz visiem portiem. Rezultāts var būt slēdža pārslodze.

Straumēšana ir nepieciešama, ja multiraides straumes saņemšanai izmantojat cita ražotāja, nevis Bosch ierīci.

12.27.10

Pieteikšanās konfigurēšana (papildu cilne)

Galvenais logs >  **Devices** > Izvērst  > Izvērst  > Izvērst  > 

Service cilne > **Advanced** cilne

Ļauj aktivizēt reģistrēšanu video straumēšanas vārtejai.

Žurnālu faili parasti tiek vietēji glabāti šajā direktoriņā:

C:\Program Files (x86)\Bosch\Video Streaming Gateway\log

No VSG versijas 7.0 žurnālu faili parasti tiek glabāti šajā direktoriņā:

C:\ProgramData\Bosch\VSG\log

Piezīme. Jauninot uz VSG 7.0 vai jaunāku versiju, iepriekšējie žurnālfaili tiek automātiski pārvietoti uz šo vietu.

Žurnālfaili no vecākām VSG versijām parasti tiek glabāti šajā direktoriņā:

C:\Program Files (x86)\Bosch\Video Streaming Gateway\log

Cilne Advanced**RCP+ logging**

Noklikšķiniet, lai ieslēgtu RCP+ reģistrēšanu žurnālā.

Debug logging

Noklikšķiniet, lai ieslēgtu atklāšanas reģistrēšanu žurnālā.

RTP logging

Noklikšķiniet, lai ieslēgtu RTP reģistrēšanu žurnālā.

Retention time (days)

Izvēlieties vēlamo dienu skaitu.

Complete memory dump file

Šo opciju aktivizējiet tikai pēc nepieciešamības, piemēram, ja klientu tehniskā atbalsta darba grupa pieprasa pilnu galvenās atmiņas kopsavilkumu.

Telnet support

Aktivizējiet šo opciju, ja ir jāatbalsta piekļuve ar Telnet protokolu. Aktivizējiet tikai pēc nepieciešamības.

**Ievēribai!**

Plašai reģistrēšanai ir nepieciešama ievērojama CPU jauda un HDD kapacitāte.

Neizmantojiet plašu reģistrēšanu nepārtrauktā darbībā.

12.28

Lapa Tikai tiešais režīms

Galvenais logs >  **Devices** > izvērsiet  > 

Ļauj pievienot un konfigurēt kodētājus, kas izmantoti tikai tiešajam režīmam. Ir iespējams pievienot Bosch kodētājus un ONVIF tīkla video raidītājus.

Lai pievienotu, rediģētu un konfigurētu tikai tiešraides sesijām paredzētu kodētāju, skatiet sadaļu *Lapa ONVIF, lpp. 206*.

Skatiet

– *Tikai tiešraides kodētāja pievienošana, lpp. 191*

- Ierīču meklēšana, lpp. 55
- Bosch kodētāja/dekodētāja/kameras lapa, lpp. 190
- Lapa ONVIF, lpp. 206
- Multiraides konfigurēšana, lpp. 204

12.28.1

Tikai tiešraižu ierīču pievienošana, izmantojot skenēšanu

Bosch vienīgi tiešraides ierīces ar meklēšanas palīdzību:

1. Ar labo pogu noklikšķiniet uz  un noklikšķiniet uz **Scan for Live Only Encoders**. Tiek atvērts dialoglodziņš **BVMS Scan Wizard**.
2. Atzīmējiet izvēles rūtiņas ierīcēm, kuras vēlaties pievienot.
3. Noklikšķiniet uz **Next >>**. Tiek parādīts vedņa dialoglodziņš **Autentificēt ierīces**.
4. Ievadiet paroli katrai ierīcei, kas ir aizsargāta ar paroli. Paroles pārbaude notiek automātiski, ja dažu sekunžu laikā paroles laukā neievadāt nevienu papildu simbolu vai noklikšķināt ārpus paroles lauka. Ja visu ierīču paroles ir identiskas, varat ievadīt paroli pirmajā laukā **Password**. Ar peles labo pogu noklikšķiniet uz šī lauka un noklikšķiniet uz **Copy cell to column**.

Kolonnā **Status** sekmīgas pieteikšanās gadījumi ir apzīmēti ar simbolu .

Nesekmīgas pieteikšanās gadījumi ir apzīmēti ar simbolu .

Simbols  norāda, ka ierīcei ir nepieciešama sākotnējā parole. Lai iestatītu sākotnējo paroli, ievadiet to laukā **Password**.

Statuss tiek mainīts: .

Atkārtojiet šo darbību visām ierīcēm, kurām ir nepieciešams ievadīt sākotnējo paroli.

Piezīme. Darbu nevarēs turpināt, ja sākotnējā parole netiks iestatīta visām ierīcēm sarakstā, kurām nepieciešama sākotnējā parole.

5. Noklikšķiniet uz **Finish**. Ierīce ir pievienota ierīču kokam.

12.28.2





Kodētāja/dekodētāja manuāla pievienošana

Varat manuāli pievienot kodētāju vai dekodētāju. Tas ir īpaši noderīgi, ja vēlaties pievienot jebkāda veida (tikai VRM paredzētu) Bosch video IP ierīci.

Piezīme.

Ja pievienojat Video IP Bosch kodētāju vai dekodētāju, izmantojot atlasī **<Auto Detect>**, šai ierīcei jābūt pieejamai tīklā.





Lai pievienotu Bosch Video IP ierīci:



1. Izvērsiet , izvērsiet , ar labo pogu noklikšķiniet uz ; vai ar labo pogu noklikšķiniet uz ; vai ar labo pogu noklikšķiniet uz .



2. Noklikšķiniet uz **Add Encoder**.
Tiek atvērts dialoglodziņš **Add Encoder**.
3. Ievadiet atbilstošo IP adresi.
4. Sarakstā atlasiet **<Auto Detect>**.
5. Noklikšķiniet uz **OK**.
Ierīce tiek pievienota sistēmai.
6. Ja ierīcei nepieciešams norādīt sākotnējo paroli, būs redzams simbols .
Lai iestatītu sākotnējo paroli, ar peles labo pogu noklikšķiniet uz ierīces ikonas un noklikšķiniet uz **Set initial password...**
Tiks atvērts dialoglodziņš **Enter password**.
Ievadiet service lietotāja paroli un noklikšķiniet uz **OK**.

Simbols  vairs nebūs redzams, un jūs varēsiet lietot ierīci.

Add Encoder dialoglodziņš

Galvenais logs >  **Devices** > Izvērst  > Izvērst  > Ar labo pogu noklikšķiniet uz  > Noklikšķiniet uz **Add Encoder** > **Add Encoder** dialoglodziņš vai

Galvenais logs >  **Devices** > labās pogas klikšķis  > klikšķis uz **Add Encoder** > dialoglodziņš **Add Encoder** vai

Galvenais logs >  **Devices** > peles labās pogas klikšķis  > klikšķis uz **Add Encoder** > dialoglodziņš **Add Encoder** vai

Galvenais logs >  **Devices** > Izvērst  > peles labās pogas klikšķis uz  > klikšķis uz **Add Decoder** > dialoglodziņš **Add Encoder**

IP address:

Ievadiet derīgu IP adresi.

Encoder type/Decoder type

Ierīcei, kuras veids ir zināms, atlasiet atbilstīgu ievadni. Tas nav nepieciešams, ja ierīce ir pieejama tīklā.

Ja vēlaties pievienot jebkādu Bosch video IP ierīci, atlasiet **<Auto Detect>**. Ierīcei ir jābūt pieejamai tīklā.

12.28.3 Galamērķa paroles nodrošināšana dekodētājam (Autentifikācija...)

Galvenais logs >  **Devices** > izvērsiet  > izvērsiet  > ar peles labo pogu

noklikšķiniet uz  > noklikšķiniet uz **Authenticate...** > dialoglodziņš **Enter password**
Lai kodētājam, kas aizsargāts ar paroli, iespējotu piekļuvi dekodētājam, kodētāja lietotāja autorizācijas līmeņa parole jāievada kā galamērķa parole dekodētājam.

Lai to norādītu, rikojieties, kā tālāk norādīts

1. **Enter user name** sarakstā atlasiet destination password.
 2. Laukā **Enter password for user** ierakstiet jauno paroli.
 3. Noklikšķiniet uz **OK**.
- ✓ Parole ierīcē tiek nekavējoties nomainīta.

Skatiet

– *Kodētāja/dekodētāja paroles maiņa (paroles maiņa/paroles ievadīšana), lpp. 119*

12.29 Vietējās atmiņas lapa

Galvenais logs >  **Devices** > izvērsiet  > 

Ļauj pievienot un konfigurēt kodētājus ar vietējo atmiņu.

Lai pievienotu lokālāk krātuves kodētājus caur meklēšanu

1. Ar peles labo pogu ierīču kokā noklikšķiniet uz  un noklikšķiniet uz **Scan for Local Storage Encoders**.
Tiek atvērts **BVMS Scan Wizard** dialoglodziņš.
2. Atzīmējiet izvēles rūtiņas ierīcēm, kuras vēlaties pievienot.
3. Noklikšķiniet uz **Next >>**.
Tiek parādīts vedņa dialoglodziņš **Autentificēt ierīces**.
4. Ievadiet paroli katrai ierīcei, kas ir aizsargāta ar paroli.
Paroles pārbaude notiek automātiski, ja dažu sekunžu laikā paroles laukā neievadāt nevienu papildu simbolu vai noklikšķināt ārpus paroles lauka.
Ja visu ierīču paroles ir identiskas, varat ievadīt paroli pirmajā laukā **Password**. Ar peles labo pogu noklikšķiniet uz šī lauka un noklikšķiniet uz **Copy cell to column**.

Kolonnā **Status** sekmīgas pieteikšanās gadījumi ir apzīmēti ar simbolu .

Nesekmīgas pieteikšanās gadījumi ir apzīmēti ar simbolu .

Simbols  norāda, ka ierīcei ir nepieciešama sākotnējā parole.

Lai iestatītu sākotnējo paroli, ievadiet to laukā **Password**.

Statuss tiek mainīts: .

Atkārtojiet šo darbību visām ierīcēm, kurām ir nepieciešams ievadīt sākotnējo paroli.

Piezīme. Darbu nevarēs turpināt, ja sākotnējā parole netiks iestatīta visām ierīcēm sarakstā, kurām nepieciešama sākotnējā parole.

- Noklikšķiniet uz **Finish**.
Ierīce ir pievienota ierīču kokam.

Skatiet

- *Multiraides konfigurēšana, lpp. 204*
- *Vietējās atmiņas kodētāja pievienošana, lpp. 192*
- *Bosch kodētāja/dekodētāja/kameras lapa, lpp. 190*
- *Ierīču meklēšana, lpp. 55*

12.30

Unmanaged Site lapa



Galvenais logs >

Devices >



Varat pievienot video tīkla ierīci Ierīču koka vienumam **Unmanaged Sites**.

Tiek pieņemts, ka visas unmanaged site nepārvaldītās tīkla ierīces atrodas vienā laika joslā.

Site name

Tiek rādīts vietnes nosaukums, kas tika ievadīts šī vienuma izveides procesā.

Description

Ievadiet aprakstu šim site.

Time zone

Atlasiet atbilstīgo laika joslu šai unmanaged site.

Skatiet

- *Unmanaged site, lpp. 21*
- *Manuāla vietnes Unmanaged site pievienošana, lpp. 187*
- *Unmanaged site vietņu importēšana, lpp. 188*
- *Laika joslas konfigurēšana, lpp. 189*

12.30.1

Manuāla vietnes Unmanaged site pievienošana



Galvenais logs >

Devices >



Izveide



- Ar labo pogu noklikšķiniet uz , pēc tam noklikšķiniet uz **Add Unmanaged Site**.
Tiek atvērts dialoglodziņš **Add Unmanaged Site**.
- Ierakstiet vietnes nosaukumu un aprakstu.
- Time zone** sarakstā atlasiet attiecīgo ierakstu.
- Noklikšķiniet uz **OK**.
Sistēmai tiek pievienots jauns vienums unmanaged site.

Skatiet

- *Unmanaged site, lpp. 21*
- *Unmanaged Site lapa, lpp. 187*

12.30.2 Unmanaged site vietņu importēšana



Galvenais logs >

Devices >

Varat importēt CSV failu, kurā ir ietverta DVR vai cita BVMS konfigurācija, ko vēlaties importēt sistēmā BVMS kā vienumu unmanaged site.

Importēšana

1. Ar peles labo pogu noklikšķiniet uz  un pēc tam noklikšķiniet uz **Import Unmanaged Sites**.
2. Noklikšķiniet uz attiecīgā faila un noklikšķiniet uz **Open**.
Sistēmai ir pievienota viena vai vairākas nepārvaldītas vietnes.
Tagad varat pievienot šīs nepārvaldītās vietnes Logical Tree.
Piezīme. Ja rodas kļūda un failu nevar importēt, tiek parādīts attiecīgs kļūdas ziņojums.

12.30.3 Unmanaged Site lapa

Site name

Tiek rādīts vietnes nosaukums, kas tika ievadīts šī vienuma izveides procesā.

Description

Ievadiet aprakstu šim site.

Time zone

Atlasiet atbilstīgo laika joslu šai unmanaged site.

12.30.4 Nepārvaldītas tīkla ierīces pievienošana



Galvenais logs >

Devices >

1. Ar labo pogu noklikšķiniet uz šī vienuma, pēc tam – uz **Add Unmanaged Network Device**.
Tiek atvērts dialoglodziņš **Add Unmanaged Network Device**.
2. Izvēlieties vēlamo ierīces tipu.
3. Ierakstiet derīgu IP adresi vai resursdatora nosaukumu un attiecīgās ierīces akreditācijas datus.
4. Noklikšķiniet uz **OK**.
Sistēmai tiek pievienots jauns vienums **Unmanaged Network Device**.
Tagad varat pievienot šo unmanaged site loģiskajam kokam.
Ievērojiet, ka loģiskajā kokā ir redzama tikai vietne, bet ne vietnei piederošās tīkla ierīces.
5. Ierakstiet derīgu šīs tīkla ierīces lietotājvārdu, ja tāds ir pieejams.
6. Ierakstiet derīgu paroli, ja tāda ir pieejama.

Add Unmanaged Network Device dialoglodziņš

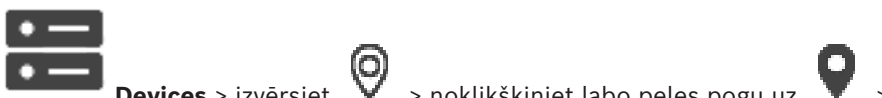

Galvenais logs >

Devices >

izvērsiet **Add Unmanaged Network Device**

Device type:

Atlasiet attiecīgajai ierīcei atbilstīgo ierīces veidu.

Pieejamie ierīces veidi

- **DIVAR AN / DVR**
- **DIVAR IP 3000/7000 / BVMS**

– **Bosch IP kamera/kodētājs**

Network address:

Ierakstiet IP adresi vai resursdatora nosaukumu. Ja nepieciešams, mainiet porta numuru.

Piezīme. Ja izmantojat SSH savienojumu, ievadiet adresi šādā formātā:

ssh://IP vai servername:5322

Security

Izvēles rūtiņa **HTTPS** ir atzīmēta pēc noklusējuma.



Ievēribai!

Ja tiek pievienots DVR un ir atzīmēta izvēles rūtiņa **HTTPS**, komandas un kontroles savienojumi ir droši. Video datu straumēšana nav droša.

User name:

Ierakstiet derīgu šīs tīkla ierīces lietotājvārdu, ja tāds ir pieejams. Papildinformāciju skatīt šeit: *Unmanaged site, lpp. 21.*

Password:

Ierakstiet derīgu paroli, ja tāda ir pieejama. Papildinformāciju par lietotāju akreditācijas datiem skatīt šeit: *Unmanaged site, lpp. 21.*

Skatiet

– *Unmanaged site, lpp. 21*

12.30.5

Laika joslas konfigurēšana



Galvenais logs > **Devices** > Izvērst

Varat konfigurēt unmanaged site laika joslu. Tas ir noderīgi, ja Operator Client lietotājs vēlas piekļūt unmanaged site, izmantojot datoru ar Operator Client, kas atrodas citā laika joslā nekā šis unmanaged site.

Laika joslas konfigurēšana

▶ **Time zone** sarakstā atlasiet attiecīgo ierakstu.

Skatiet

– *Unmanaged Site lapa, lpp. 187*

13

Bosch kodētāja/dekodētāja/kameras lapa

Šajā nodaļā ir informācija par to, kā sistēmā konfigurēt kodētājus un dekodētājus.

Lai iegūtu detalizētu informāciju par kodētāju, dekodētāju vai kameras iestatījumiem, skatiet attiecīgo ierīču rokasgrāmatas.

Vienumu skaits zem ievadnes tiek parādīts kvadrātikavās.

Lai konfigurētu kodētāju:

Galvenais logs >  **Devices** > izvērsiet  > izvērsiet  >  > 

vai

Galvenais logs >  **Devices** > izvērsiet  > izvērsiet  > izvērsiet  > 

Galvenais logs >  **Devices** >  > 

vai

Galvenais logs >  **Devices** >  > 



Dekodētāja konfigurēšana

Galvenais logs >  **Devices** > izvērsiet  > izvērsiet  > 

Papildinformāciju skatiet tiešsaistes palīdzības  lapās.



**Ievērošanai!**

Var pievienot IP ierīces bez visām šeit aprakstītajām konfigurācijas lapām.

- Noklikšķiniet uz  , lai saglabātu iestatījumus.
- Noklikšķiniet uz  , lai atsauktu pēdējo iestatījumu.
- Noklikšķiniet uz  , lai aktivizētu konfigurāciju.

Vairākums iestatījumu kodētāja/dekodētāja lapās kļūst aktīvi tūlīt pēc noklikšķināšanas uz



 . Ja noklikšķināsiet uz citas cilnes, nenoklikšķinot uz  , kad ir veiktas izmaiņas, parādās divi atbilstoši ziņojumu lodziņi. Apstipriniet abus, ja vēlaties saglabāt.

Lai mainītu kodētāja paroli, ar peles labo pogu noklikšķiniet uz ierīces ikonas un noklikšķiniet uz **Change password...**

Lai ierīce tiktu parādīta timekļa pārliukprogrammā, ar labo peles pogu noklikšķiniet uz ierīces ikonas un noklikšķiniet uz **Show webpage in browser.**

Piezīme:

atkarībā no atlasītā kodētāja vai kameras katrai ierīcei var nebūt pieejamas visas šeit aprakstītās lapas. Šeit norādītie lauku apzīmējumos izmantotie jēdzieni jūsu programmatūrā var būt atšķirīgi.

- ▶ Noklikšķiniet uz cilnes, lai parādītu atbilstīgo rekvizītu lapu.

Lai pievienotu kodētāju ar meklēšanas palīdzību:

1. Ar peles labo pogu noklikšķiniet uz  un noklikšķiniet uz **Scan for Encoders**. Tiek atvērts dialoglodziņš **BVMS Scan Wizard**.
2. Izvēlieties nepieciešamos kodētājus, izvēlieties vēlamo VRM pūlu un noklikšķiniet uz **Assign**, lai pievienotu elementus VRM pūlam.
3. Noklikšķiniet uz **Next >>**. Tiek parādīts vedņa dialoglodziņš **Autentificēt ierīces**.
4. Ievadiet paroli katrai ierīcei, kas ir aizsargāta ar paroli. Paroles pārbaude notiek automātiski, ja dažu sekunžu laikā paroles laukā neievadāt nevienu papildu simbolu vai noklikšķināt ārpus paroles lauka. Ja visu ierīču paroles ir identiskas, varat ievadīt paroli pirmajā laukā **Password**. Ar peles labo pogu noklikšķiniet uz šī lauka un noklikšķiniet uz **Copy cell to column**.

Kolonnā **Status** sekmīgas pieteikšanās gadījumi ir apzīmēti ar simbolu .

Nesekmīgas pieteikšanās gadījumi ir apzīmēti ar simbolu .

Simbols  norāda, ka ierīcei ir nepieciešama sākotnējā parole.

Lai iestatītu sākotnējo paroli, ievadiet to laukā **Password**.

Statuss tiek mainīts: .

Atkārtojiet šo darbību visām ierīcēm, kurām ir nepieciešams ievadīt sākotnējo paroli.

Piezīme. Darbu nevarēs turpināt, ja sākotnējā parole netiks iestatīta visām ierīcēm sarakstā, kurām nepieciešama sākotnējā parole.

5. Noklikšķiniet uz **Finish**. Ierīce ir pievienota ierīču kokam.

Skatiet

- *Ierīču meklēšana, lpp. 55*

13.1**Kodētāja pievienošana VRM pūlam**

Lai VRM pūlam pievienotu kodētājus, skatiet sadaļu *Kodētāju pievienošana, izmantojot skenēšanu, lpp. 155*.

Skatiet

- *Ierīces pievienošana, lpp. 100*

13.2**Tikai tiešraides kodētāja pievienošana**

Lai pievienotu tikai tiešraižu kodētāju ar skenēšanas palīdzību, skatiet sadaļu *Tikai tiešraižu ierīču pievienošana, izmantojot skenēšanu, lpp. 184*.

Skatiet

- Ierīces pievienošana, lpp. 100
- Lapa Tikai tiešais režīms, lpp. 183

13.3**Vietējās atmiņas kodētāja pievienošana**

Lai pievienotu lokālās krātuves kodētājus ar skenēšanas palīdzību, skatiet sadaļu *Vietējās atmiņas lapa*, lpp. 186.

Skatiet

- Ierīces pievienošana, lpp. 100
- Vietējās atmiņas lapa, lpp. 186

13.4**Kodētāja rediģēšana****13.4.1****Tiešraides video šifrēšana (kodētāja rediģēšana)**

Galvenais logs >  **Devices** > izvērsiet  > izvērsiet  > izvērsiet  >

noklikšķiniet uz  > dialoglodziņš **Edit Encoder**

Galvenais logs >  **Devices** > izvērsiet  > noklikšķiniet labo peles taustiņu uz  > dialoglodziņš **Edit Encoder**

Galvenais logs >  **Devices** > izvērsiet  > noklikšķiniet uz  > dialoglodziņš **Edit Encoder**

Ja kodētājā ir konfigurēts HTTPS ports 443, varat aktivizēt drošo savienojumu tiešraides video, kas tiek pārsūtīts no kodētāja uz šādām ierīcēm:

- Operator Client dators;
- Management Server dators;
- Configuration Client dators;
- VRM dators;
- dekodētājs.

Piezīme.

Ja ir aktivizēts ANR, tas attiecīgajai ierīcei nedarbojas.

Kad tas ir aktivizēts, kodētāja atskaņošana nedarbojas kodētājiem ar aparātprogrammatūras versiju, kas vecāka par 6.30.

Tikai kodētājs ar aparātprogrammatūras versiju 7.0 vai jaunāku atbalsta drošo UDP. Ja šajā gadījumā tiek aktivizēts drošais savienojums, Operator Client lietotājs var pārslēgt plūsmu uz UDP un uz UDP multiraidi.

Aktivizēšana

1. Atzīmējiet izvēles rūtiņu **Secure connection**.
2. Noklikšķiniet uz **OK**.
Šim kodētājam tiek iespējots drošais savienojums.

Skatiet

- *Multiraides konfigurēšana*, lpp. 204

– Dialoglodziņš Rediģēt kodētāju/Rediģēt dekodētāju, lpp. 193

13.4.2 Ierīces iespēju atjaunināšana (kodētāja rediģēšana)

Galvenais logs >  **Devices** > izvērsiet  > izvērsiet  > izvērsiet  > ar

peles labo pogu noklikšķiniet uz  > noklikšķiniet uz **Edit Encoder** > dialoglodziņš **Edit Encoder**.

vai

Galvenais logs >  **Devices** > izvērsiet  > labās pogas klikšķis uz  > klikšķis uz **Edit Encoder** > dialoglodziņš **Edit Encoder**

vai

Galvenais logs >  **Devices** > izvērsiet  > labās pogas klikšķis uz  > klikšķis uz **Edit Encoder** > dialoglodziņš **Edit Encoder**

vai

Galvenais logs >  **Devices** > izvērsiet  > izvērsiet  > ar peles labo pogu

noklikšķiniet uz  > noklikšķiniet uz **Edit Decoder** > dialoglodziņš **Edit Decoder**.

Pēc ierīces jaunināšanas varat atjaunināt tās funkcionalitāti. Ziņojuma teksts informē, vai izgūtās ierīces iespējas atbilst pašreizējām ierīces iespējām, kas saglabātas BVMS.

Atjaunināšana

1. Noklikšķiniet uz **OK**.
Tiek parādīts ziņojumu lodziņš ar šādu tekstu:
If you apply the device capabilities, the recording settings and the event settings for this device may change. Check these settings for this device.
2. Noklikšķiniet uz **OK**.
Ierīces iespējas tiek atjauninātas.

Skatiet

– Dialoglodziņš Rediģēt kodētāju/Rediģēt dekodētāju, lpp. 193

13.4.3 Dialoglodziņš Rediģēt kodētāju/Rediģēt dekodētāju

Galvenais logs >  **Devices** > izvērsiet  > izvērsiet  > izvērsiet  > ar

peles labo pogu noklikšķiniet uz  > noklikšķiniet uz **Edit Encoder** > dialoglodziņš **Edit Encoder**.

vai

Galvenais logs >  **Devices** > izvērsiet  > labās pogas klikšķis uz  > klikšķis uz **Edit Encoder** > dialoglodziņš **Edit Encoder**
vai

Galvenais logs >  **Devices** > izvērsiet  > labās pogas klikšķis uz  > klikšķis uz **Edit Encoder** > dialoglodziņš **Edit Encoder**
vai

Galvenais logs >  **Devices** > izvērsiet  > izvērsiet  > ar peles labo pogu

noklikšķiniet uz  > noklikšķiniet uz **Edit Decoder** > dialoglodziņš **Edit Decoder**.

Ļauj pārbaudīt un atjaunināt ierīces iespējas. Ierīce tiek pievienota, kad atver šo dialoglodziņu. Tiek pārbaudīta parole, un šīs ierīces iespējas tiek salīdzinātas ar BVMS saglabātajām ierīces iespējām.

Name

Parāda ierīces nosaukumu. Ja pievienojat Bosch video IP ierīci, ierīces nosaukums tiek ģenerēts. Ja nepieciešams, mainiet ievadni.

Network address / port

Ievadiet ierīces tīkla adresi. Ja nepieciešams, mainiet porta numuru.

User name

Parāda lietotājevārdu, kas tiek izmantots autentificēšanai ierīcē.

Password

Ievadiet ierīcē derīgu paroli, lai veiktu autentifikāciju.

Show password

Noklikšķiniet, lai ievadot tiktu rādīta parole. Uzmanieties, lai neviens neredzētu šo paroli.

Authenticate

Noklikšķiniet, lai ierīcē autentifikācija tiktu veikta ar iepriekš ievadītajiem akreditācijas datiem.

Security

Izvēles rūtiņa **Secure connection** ir atzīmēta pēc noklusējuma.

Ja drošs savienojums nav iespējams, tiek parādīts ziņojums. Noklikšķiniet, lai noņemtu atzīmi.

Dekodētāji, kas atbalsta drošu savienojumu:

- VID 7000
- VID 8000
- VIP XD HD



Ievērošanai!

Savienojums starp dekodētāju un kodētāju ir drošs tikai tad, ja abi ir konfigurēti ar drošu savienojumu.

Device Capabilities

Parādītās ierīces iespējas var kārtot pēc kategorijas vai alfabēta.

Ziņojuma tekstā ir informācija, vai atrastās ierīces iespējas atbilst pašreizējām ierīces iespējām. Lai pēc ierīces jaunināšanas lietotu ierīces iespēju izmaiņas, noklikšķiniet uz **OK**.

Skatiet

- *Tiešraides video šifrēšana (kodētāja rediģēšana), lpp. 192*
- *Ierīces iespēju atjaunināšana (kodētāja rediģēšana), lpp. 193*

13.5

Autentiskuma pārbaudes pārvaldība

Lai aktivizētu autentiskuma pārbaudi kodētājā, jāveic tālāk norādītās darbības.

- Konfigurējiet autentiskumu kodētājā.
- No kodētāja lejupielādējiet sertifikātu.
- Instalējiet šo kodētāja sertifikātu darbstacijā, kurā vēlaties veikt autentiskuma pārbaudi.

Skatiet

- *Autentiskuma pārbaude , lpp. 195*

13.5.1

Autentiskuma pārbaude

Operator Client lietotājs var veikt ierakstu autentiskuma pārbaudi. Eksportēto materiālu autentiskums tiek pārbaudīts automātiski.

Lai nodrošinātu nepārtrauktu sertificēšanas ķēdi, administratoram jāveic tālāk norādītās darbības. Lielās sistēmās (> 30 kameras) ieteicams veikt tālāk aprakstīto procedūru.

- Lūdziet sertificēšanas iestādei (certificate authority – CA) izsniegt sertifikātu katram kodētājam.
- Drošā veidā augšupielādējiet izsniegto sertifikātu (ietverot privāto atslēgu) katrā kodētājā.
- Instalējiet CA sertifikātu Operator Client darbstacijās, kurās vēlaties veikt autentiskuma pārbaudi, vai uz citiem datoriem, kur vēlaties veikt eksportēšanu.

Mazās sistēmās (< 30 kameras) ieteicams veikt tālāk aprakstīto procedūru.

- No katra kodētāja lejupielādējiet `HTTPS Server` sertifikātu.
- Instalējiet šos sertifikātus Operator Client darbstacijās, kurās vēlaties veikt autentiskuma pārbaudi.

Detalizētu informāciju jautājiēt sava uzņēmuma IT atbalsta dienestā.

Lai aktivizētu drošu autentiskuma pārbaudi, administratoram jāveic tālāk norādītās darbības.

- Aktivizējiet autentificēšanu katrā vajadzīgajā kamerā.
- Lielās sistēmās: katrā vajadzīgajā kamerā augšupielādējiet attiecīgo sertifikātu un piešķiriet to.
- Mazās sistēmās: lejupielādējiet sertifikātu no katra kodētāja. Instalējiet sertifikātus, lai darbstacijas varētu veikt pārbaudi.

Ierobežojumi

Nepieciešamā aparātprogrammatūras versija ir 6.30 vai jaunāka.

Ieteicams vienlaicīgi pārbaudīt autentiskumu ne vairāk kā 4 kamerām.

Operator Client lietotājs nevar veikt tiešraides video autentiskuma pārbaudi.

Piezīme. Nemainiet sertifikātu ierakstīšanas laikā. Ja jāmaina sertifikāts, vispirms apturiet ierakstīšanu, tad izmainiet sertifikātu un atsāciet ierakstīšanu.

Lai pārbaudītu ieraksta autentiskumu, šis ieraksts tiek atskaņots fona procesā ar maksimālo ātrumu. Tiklos ar šauru joslas platumu atskaņošana var būt lēna. Tad pārbaudes process var būt tik ilgs, cik pārbaudei atlasītais laika posms. Piemērs. Jūs esat atlasījis 1 stundas laika posmu. Pārbaudes process var ilgt līdz pat 1 stundai.

Lietotājs var tikai pārbaudīt, vai ieraksts ir autentisks. Ja pārbaudes process nav veiksmīgs, tas ne vienmēr nozīmē, ka ar video ir veiktas manipulācijas. Neveiksmīgam rezultātam var būt daudz citu iemeslu, piemēram, manuāla dzēšana. Operator Client lietotājs nespēj izšķirt starp paredzētām ieraksta izmaiņām un krāpnieciskām manipulācijām.

Video autentificēšana attiecas tikai uz video autentiskuma pārbaudes metodēm. Video autentificēšana neattiecas uz jebkādu video vai datu pārsūtīšanu.

Ūdenszīmes funkcija autentiskuma pārbaudei vecākās BVMS versijās ir aizstāta. Jaunā autentiskuma pārbaude ir automātiski pieejama pēc jaunināšanas uz jaunāko BVMS versiju.

Autentiskuma pārbaudes, kas bija veiksmīgas iepriekš, tagad nevar pārbaudīt, jo šajos ierakstos nav ietverta nepieciešamā paplašinātā informācija.

Autentiskuma pārbaude netiek atbalstīta šādos gadījumos:





- pārkodēšana;
- vietējā ierakstīšana;
- VSG;
- digitālais video ierakstītājs;
- Bosch Recording Station
- ANR.

Skatiet

- *Autentifikācijas konfigurēšana, lpp. 196*
- *Sertifikāta augšupielāde, lpp. 196*
- *Sertifikāta lejupielāde, lpp. 197*
- *Sertifikāta instalēšana darbstacijā, lpp. 197*

13.5.2

Autentifikācijas konfigurēšana

Galvenais logs >  > **Devices** > Izvērst  > Izvērst  > Izvērst  > 

vai

Galvenais logs >  > **Devices** > Izvērst  > 

Varat aktivizēt autentiskuma pārbaudi kodētājā.

Konfigurēšana

1. Noklikšķiniet uz **Camera**, pēc tam noklikšķiniet uz **Video Input**.
2. **Video authentication** sarakstā atlasiet **SHA-256**.
3. **Paraksta pievienošanas intervālu** sarakstā atlasiet vēlamu vērtību.
Neliela vērtība palielina drošību, liela vērtība samazina kodētāja noslodzi.
4. Noklikšķiniet uz .

13.5.3

Sertifikāta augšupielāde

Galvenais logs >  > **Devices** > Izvērst  > Izvērst  > Izvērst  > 

vai

Galvenais logs >  > **Devices** > Izvērst  > 





Varat augšupielādēt atvasināto sertifikātu kodētājā.

Augšupielāde

1. Noklikšķiniet uz **Service**, pēc tam noklikšķiniet uz **Sertifikāti**.
2. Noklikšķiniet uz **Augšupielādēt sertifikātu**.
3. Atlasiet attiecīgo failu, kurā ir šī kodētāja sertifikāts. Šajā failā jābūt ietvertai privātajai atslēgai, piemēram, *.pem.
Nodrošiniet drošu datu pārsūtīšanu.
4. Noklikšķiniet uz **Atvērt**.
5. **Lietojuma** sarakstā atlasiet **HTTPS serveris**, lai piešķirtu augšupielādēto sertifikātu **HTTPS servera** ievadnei.
6. Noklikšķiniet uz .

13.5.4

Sertifikāta lejupielāde

Galvenais logs >  **Devices** > Izvērst  > Izvērst  > Izvērst  > 

vai

Galvenais logs >  **Devices** > Izvērst  > 

No kodētāja varat lejupielādēt sertifikātu.

Lejupielāde

1. Noklikšķiniet uz **Service**, pēc tam noklikšķiniet uz **Sertifikāti**.
2. Atlasiet vēlamo sertifikātu un noklikšķiniet uz ikonas **Save**.
3. Atlasiet attiecīgo direktoriju sertifikāta faila saglabāšanai.
4. Mainiet sertifikāta faila plašinājumu uz *.cer.

Tagad varat instalēt šo sertifikātu darbstacijā, kurā vēlaties pārbaudīt autentiskumu.

13.5.5

Sertifikāta instalēšana darbstacijā

Sertifikātu, kuru esat lejupielādējis no kodētāja, varat instalēt darbstacijā, kurā vēlaties veikt autentiskuma pārbaudi.

1. Darbstacijā palaidiet `Microsoft Management Console`.
2. Pievienojiet papildprogrammu `Certificates` šajā datorā, kurā ir atlasīta opcija `Computer account`.
3. Izvērsiet `Certificates (Local computer)`, izvērsiet `Trusted Root Certification Authorities`.
4. Ar labo pogu noklikšķiniet uz `Certificates`, atlasiet `All Tasks`, tad noklikšķiniet uz `Import...`
Tiek parādīts `Certificate Import Wizard`.
Opcija `Local Machine` ir iepriekš atlasīta, un to nevar mainīt.
5. Noklikšķiniet uz `Next`.
6. Atlasiet sertifikāta failu, kuru lejupielādējāt no kodētāja.
7. Noklikšķiniet uz `Next`.
8. Nemainiet iestatījumus un noklikšķiniet uz `Next`.
9. Nemainiet iestatījumus un noklikšķiniet uz `Finish`.

13.6 Galamērķa paroles nodrošināšana dekodētājam (Autentifikācija...)

Galvenais logs >  **Devices** > izvērsiet  > izvērsiet  > ar peles labo pogu

noklikšķiniet uz  > noklikšķiniet uz **Authenticate...** > dialoglodziņš **Enter password**
Lai kodētājam, kas aizsargāts ar paroli, iespējotu piekļuvi dekodētājam, kodētāja lietotāja autorizācijas līmeņa parole jāievada kā galamērķa parole dekodētājam.

Lai to norādītu, rīkojieties, kā tālāk norādīts

1. **Enter user name** sarakstā atlasiet destination password.
 2. Laukā **Enter password for user** ierakstiet jauno paroli.
 3. Noklikšķiniet uz **OK**.
- ✓ Parole ierīcē tiek nekavējoties nomainīta.

Skatiet





– *Kodētāja/dekodētāja paroles maiņa (paroles maiņa/paroles ievadīšana), lpp. 198*

13.7 Kodētāja/dekodētāja paroles maiņa (paroles maiņa/paroles ievadīšana)

Galvenais logs >  **Devices** > izvērsiet  > izvērsiet  >  >  vai

Galvenais logs >  **Devices** >  >  vai

Galvenais logs >  **Devices** >  >  vai

Galvenais logs >  **Devices** > izvērsiet  > izvērsiet  > 
Definējiet un mainiet atsevišķas paroles katram līmenim. Ierakstiet atlasītajam līmenim paroli (ne vairāk par 19 zīmēm; bez speciālajām rakstzīmēm).

Paroles maiņa

1. Ar peles labo pogu noklikšķiniet uz  un noklikšķiniet uz **Change password...**
Tiek atvērts dialoglodziņš **Enter password**.
 2. Sarakstā **Enter user name** atlasiet lietotāju, kura paroli vēlaties mainīt.
 3. Laukā **Enter password for user** ierakstiet jauno paroli.
 4. Noklikšķiniet uz **OK**.
- ✓ Parole ierīcē tiek nekavējoties nomainīta.

Parole liedz nesankcionēti piekļūt ierīcei. Lai ierobežotu piekļuvi, var izmantot citus autorizācijas līmeņus.

Pareiza paroles aizsardzība ir garantēta tikai tad, ja arī visi augstākie autorizācijas līmeņi ir aizsargāti ar paroli. Tāpēc, piešķirot paroles, vienmēr ir jāsāk no visaugstākā autorizācijas līmeņa.

Paroli definēt un nomainīt katram autorizācijas līmenim var, ja esat pieteicies lietotāja kontā "service".

Ierīču kokam ir trīs autorizācijas līmeņi: service, user un live.

- service ir visaugstākais autorizācijas līmenis. Ievadot pareizu paroli, tiek piešķirta piekļuve visām funkcijām un dota atļauja nomainīt visus konfigurācijas iestatījumus.
- user ir vidējais autorizācijas līmenis. Šajā līmenī, piemēram, var lietot ierīci, atskaņot ierakstus un arī vadīt kameru, bet nevar mainīt konfigurāciju.
- live ir viszemākais autorizācijas līmenis. Šajā līmenī var apskatīt tikai tiešraides video attēlu un pārslēgt dažādus tiešraides attēlu ekrānus.

Dekodētājam live autorizācijas līmeni aizstāj tālāk minētie autorizācijas līmeņi:

- destination password (pieejams tikai dekodētājiem)
Tiek izmantots, lai piekļūtu dekodētājam.

Skatiet

- *Galamērķa paroles nodrošināšana dekodētājam (Autentifikācija...), lpp. 198*

13.8

Kodētāja pārvietošana uz citu pūlu (Pūla maiņa...)

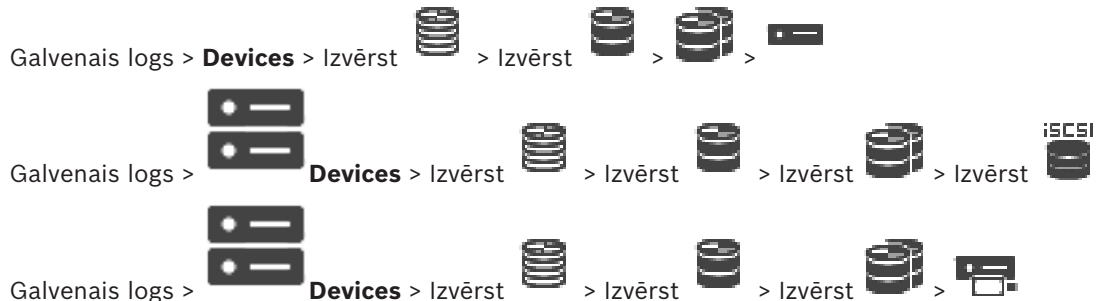

Ierīci no viena pūla uz citu pārvieto ar to pašu VRM ierīci bez jebkādiem ierakstu zudumiem.

Pārvietošana

1. Ar peles labo pogu noklikšķiniet uz / / un noklikšķiniet uz **Change Pool ...**
Tiek atvērts dialoglodziņš **Change pool**.
2. Sarakstā **New Pool:** atlasiet nepieciešamo pūlu.
3. Noklikšķiniet uz **OK**.
Ierīce tiek pārvietota uz atlasīto pūlu.

Change pool dialoglodziņš

Ļauj mainīt ierīces pūla piešķiri.

Current Pool

Parāda tā pūla numuru, kuram atlasītā ierīce ir pašlaik piešķirta.

Jaunais pūls:

Atlasiet nepieciešamo pūla numuru.

13.9

Ierakstu izgūšana no nomainīta kodētāja (saistīšana ar iepriekšējo ierīču ierakstiem)

Galvenais logs >  **Devices** > Izvērst  > Izvērst  >  >  > 



Ja aizstājat bojātu kodētāju, aizstātā kodētāja ieraksti ir pieejami jaunajam kodētājam, atlasot jauno kodētāju Operator Client.

**Ievēribai!**

Kodētāju var aizstāt tikai ar kodētāju, kam ir tāds pats kanālu skaits.

Lai atjaunotu ierakstus no aizstāta kodētāja**Ievēribai!**

Neizmantojiet komandu **Edit Encoder**.

1. Ar peles labo pogu noklikšķiniet uz  > komandas **Associate with recordings of predecessor**
2. Tiek atvērts dialoglodziņš **Associate with recordings of predecessor**
3. Jaunajai ierīcei ievadiet tīkla adresi un derīgu paroli.
4. Noklikšķiniet uz **OK**.
5. Noklikšķiniet uz , lai saglabātu iestatījumus.
6. Noklikšķiniet uz , lai aktivizētu konfigurāciju.

Associate with recordings of predecessor ... dialoglodziņš

Ļauj atjaunot ierakstus no aizstāta kodētāja. Pēc iestatījumu konfigurēšanas dialoglodziņā, aizstātā kodētāja ieraksti ir pieejami jaunajam kodētājam, atlasot jauno kodētāju Operator Client.

Network address / port

Ievadiet ierīces tīkla adresi.

User name

Parāda lietotājvārdu, kas tiek izmantots autentificēšanai ierīcē.

Password

Ievadiet ierīcē derīgu paroli, lai veiktu autentifikāciju.

Authenticate

Noklikšķiniet, lai ierīcē autentifikācija tiktu veikta ar iepriekš ievadītajiem akreditācijas datiem.

13.10 Kodētāju/dekodētāju konfigurēšana

13.10.1 Kodētāja krātuves datu nesēja konfigurēšana



Advanced Settings > Recording Management

Piezīme. Pārliedzieties, vai šī kodētāja vajadzīgās kameras ir pievienotas loģiskajam kokam. Ir jākodē kodētāja atmiņas ierīce funkcijas ANR izmantošanai.

Piezīme. Ja vēlaties konfigurēt tāda kodētāja atmiņas ierīci, kas jau ir pievienots sistēmai un kam jau ir veikts ieraksts, izmantojot VRM, pārliedzieties, vai sekundārā ierakstīšana ir apturēta.

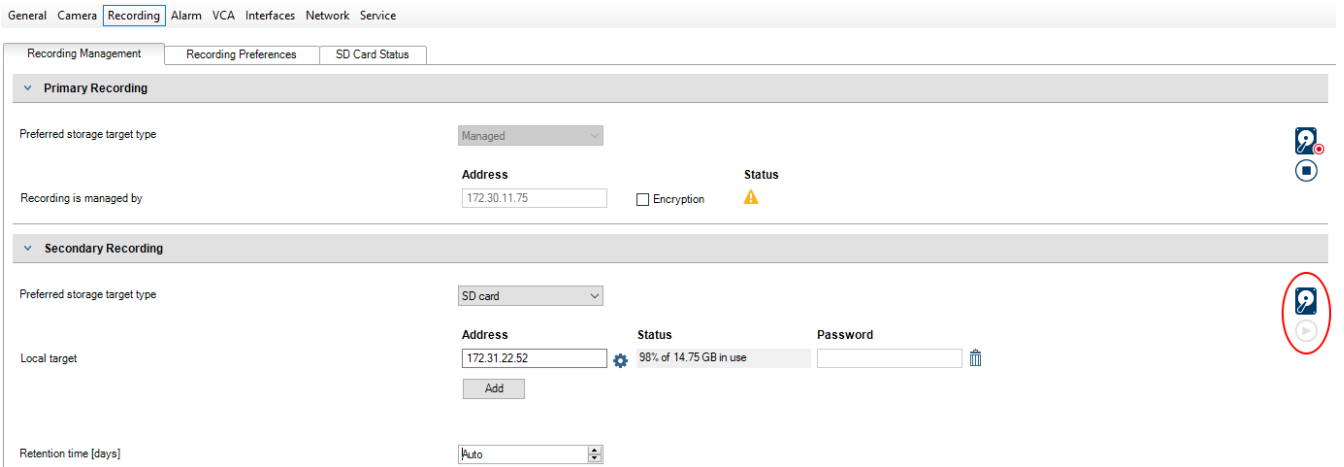

Funkcija ANR darbojas tikai kodētājos ar aparātprogrammatūras versiju 5.90 vai jaunāku. Ne visi kodētāju tipi atbalsta ANR pat tad, ja instalēta pareizā aparātprogrammatūras versija.

Kodētāja atmiņas ierīces konfigurēšana

1. Saraksta **Preferred storage target type** sadaļā **Secondary Recording** atlasiet atmiņas ierīci. Atkarībā no ierīces veida ir pieejamas dažādas atmiņas ierīces.
2. Ja nepieciešams, noklikšķiniet uz pogas..., lai formatētu atmiņas ierīci. Kad formatēšana ir pabeigta, atmiņas ierīce ir gatava izmantošanai ar funkciju ANR.
3. Konfigurējiet attiecīgā kodētāja ANR funkciju lapā **Cameras and Recording**.

Skatiet

- Ierakstu pārvaldības lapa, lpp. 203
- ANR funkcijas konfigurēšana, lpp. 267

13.10.2 Vairāku kodētāju/dekodētāju konfigurēšana

Galvenais logs

Varat vienlaicīgi vairākiem kodētājiem un dekodētājiem modificēt šādus rekvizītus:

- ierīces paroles;
- IP adreses;
- displeju nosaukumus;
- Apakštīkla maska
- vārtejas ID;
- aparātprogrammatūras versijas.

Vairāku ierīču atlasīšana

- ▶ Atlasiet nepieciešamās ierīces, nospiežot taustiņu CTRL vai SHIFT.

Visu pieejamo ierīču atlasīšana

- ▶ Noklikšķiniet uz  komandas **Select all**.

Paroles mainīšana vairākām ierīcēm

- Galvenajā logā  **Devices** noklikšķiniet uz komandas  **Change device passwords**.
Vai
izvēlnē **Hardware** noklikšķiniet uz **Change device passwords...**
Tiek parādīts dialoglodziņš **Change device passwords**.
- Atlasiet nepieciešamās ierīces.
- Ar peles labo pogu noklikšķiniet uz atlasītajām ierīcēm.
- Noklikšķiniet uz **Edit password....** Tiek atvērts dialoglodziņš **Paroļu maiņa**.
- Veiciet atbilstošos iestatījumus.

**Ievērbai!**

Varat atlasīt tikai visām atlasītajām ierīcēm pieejamos paroļu veidus.

Vairāku displeja nosaukumu konfigurēšana

- Izvēlnē **Hardware** noklikšķiniet uz **Change device IP and network settings....**
Tiek atvērts dialoglodziņš **Change device IP and network settings**.
- Atlasiet nepieciešamās ierīces.
- Ar peles labo pogu noklikšķiniet uz atlasītajām ierīcēm.
- Noklikšķiniet uz **Set Display Names....**
Tiek atvērts dialoglodziņš **Set Display Names**.
- Veiciet atbilstošos iestatījumus.

Vairāku IP adrešu konfigurēšana**Ievērbai!**

Ja IP ierīcei tiek mainīta IP adrese, ar ierīci, iespējams, nevarēs izveidot savienojumu.

- Izvēlnē **Hardware** noklikšķiniet uz **Change device IP and network settings....**
Tiek atvērts dialoglodziņš **Change device IP and network settings**.
- Atlasiet nepieciešamās ierīces.
- Ar peles labo pogu noklikšķiniet uz atlasītajām ierīcēm.
- Noklikšķiniet uz **Set IP addresses....**
Tiek atvērts dialoglodziņš **Set IP Addresses**.
- Veiciet atbilstošos iestatījumus.

Apakštīkla maskas/vārtejas ID mainīšana vairākām ierīcēm

1. Noklikšķiniet obligātajā laukā vienai no ierīcēm, kurai vēlaties mainīt vērtību.
2. Ievadiet atbilstīgo vērtību.
3. Atlasiet visas nepieciešamās ierīces.
4. Ar peles labo pogu noklikšķiniet tās ierīces obligātajā laukā, kurai jau mainījāt vērtību.
5. Noklikšķiniet uz komandas **Copy Cell to** un komandas **Selection in Column** .
Vai, ja nepieciešams, noklikšķiniet uz komandas **Complete Column** .



Ievēribai!

Varat arī nokopēt pilnas rindas, lai mainītu IP adreses, displeja nosaukumus, apakštīkla maskas un vārtejas ID vairākām ierīcēm.

Aparātprogrammatūras atjaunināšana vairākās ierīcēs



1. Izvēlnē **Hardware** noklikšķiniet uz **Update device firmware....**
Tiek atvērts dialoglodziņš **Update device firmware**.
2. Atlasiet nepieciešamās ierīces.
3. Noklikšķiniet uz komandas **Update Firmware**.
4. Atlasiet atjauninājuma failu.
5. Noklikšķiniet uz **OK**.

Darbības rezultāts

Parāda ietekmēto ierīču atbilstīgo stāvokli.

13.10.3

Kļūmjāpārlēces ierakstīšanas režīma konfigurēšana kodētājā

Galvenais logs >  **Devices** > izvērsiet  > izvērsiet  >  > 

Priekšnosacījumi: **Pool** lapā, **Recording preferences mode** sarakstā atlasiet **Failover**. Ja atlasīts **Automatic**, iestatījumi tiek veikti automātiski un tos nevar konfigurēt.

Ja vēlaties izmantot sekundāru mērķi automatiskajam vai kļūmjāpārlēces režīmam: **Pool** lapā (**Secondary target usage** sarakstā) atlasiet **On**.

Kļūmjāpārlēces režīmam ieteicams konfigurēt vismaz 2 iSCSI ierīces.

Konfigurēšana

1. Noklikšķiniet uz **Advanced Settings**.
2. Noklikšķiniet uz **Recording Preferences**.
3. Sadaļā **Primary target** atlasiet nepieciešamā mērķa ievadni. Sarakstā būs redzamas visas atmiņas sistēmas, kas ievadītas sadaļā **Storage Systems**.
4. Sadaļā **Secondary target** atlasiet nepieciešamā mērķa ievadni. Visas sadaļā **Storage Systems** ievadītās atmiņas sistēmas tiek parādītas sarakstā.
Izmaiņas ir aktīvas nekavējoties. Aktivizācija nav nepieciešama.

Saistītās tēmas

- *Automātiskās ierakstīšanas režīma konfigurēšana pūlā, lpp. 157*

13.10.4

Ierakstu pārvaldības lapa



Aktīvie ieraksti ir apzīmēti ar

Virziet kursoru uz ikonu. Tiek parādīta papildinformācija par aktīvajiem ierakstiem.

Recordings manually managed

Šajā kodētājā ieraksti tiek pārvaldīti lokāli. Visi atbilstošie iestatījumi ir jāveic manuāli. Kodētājs/IP kamera darbojas tikai kā tiešā ierīce. To nevar automātiski noņemt no VRM.

Recording 1 managed by VRM

Šī kodētāja ierakstus pārvalda sistēma VRM.

Duālais VRM

Šī kodētāja ierakstu Nr. 2 pārvalda sekundārais VRM.

Cilne iSCSI Media

Noklikšķiniet, lai skatītu šim kodētājam pievienoto pieejamo iSCSI krātuvi.

Cilne Local Media

Noklikšķiniet, lai skatītu šī kodētāja pieejamo lokālo krātuvi.

Add

Noklikšķiniet, lai pārvaldītu datu nesēju sarakstam pievienotu atmiņas ierīci.

Remove

Noklikšķiniet, lai izņemtu atmiņas ierīci no pārvaldīto datu nesēju saraksta.

Skatiet

– *Kodētāja krātuves datu nesēja konfigurēšana, lpp. 201*

13.10.5

Ierakstīšanas preferenču lapa

Katram kodētājam tiek parādīta lapa **Recording preferences**. Šī lapa parādās tikai tad, ja ierīce ir piešķirta VRM sistēmai.

Primary target

Redzams tikai tad, ja saraksts **Recording preferences mode** lapā **Pool** ir iestatīts kā **Failover**. Atlasiet nepieciešamā mērķa ievadni.

Secondary target

Redzams tikai tad, ja saraksts **Recording preferences mode** lapā **Pool** ir iestatīts kā **Failover** un ja **Secondary target usage** ir **ieslēgts**.

Atlasiet nepieciešamā mērķa ievadni, lai konfigurētu kļūmjpārlēces režīmu.

Skatiet

– *Lapa Pūls, lpp. 156*

13.11

Multiraides konfigurēšana

Katrai piešķirtajai kamerai var konfigurēt multiraides adresi ar portu.

Lai konfigurētu multiraidi:

1. Atzīmējiet vajadzīgo izvēles rūtiņu multiraides iespējošanai.
2. Ievadiet derīgu multiraides adresi un porta numuru.
3. Ja nepieciešams, konfigurējiet nepārtrauktu multiraides straumēšanu.

Cilne Multicast

Galvenais logs >  **Devices** >  > 
vai

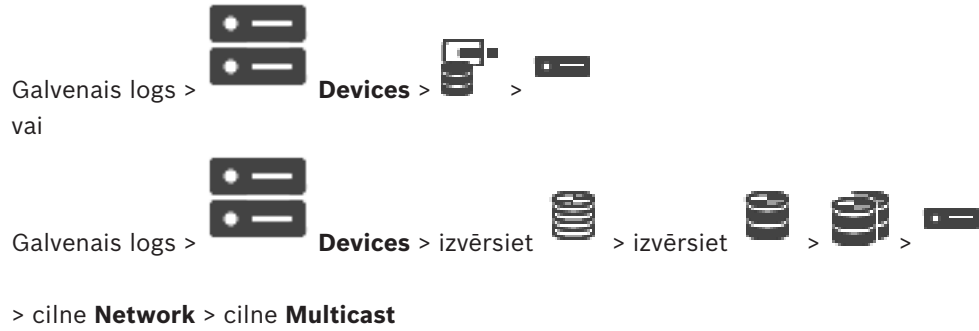

Varat konfigurēt multiraidi piešķirtajām kamerām.

Noklikšķiniet, lai iespējotu multiraidi šai kamerai.

Ievadiet derīgu multiraides adresi (diapazonā no 224.0.0.0 līdz 239.255.255.255).

Ievadiet 1.0.0.0. Tiek automātiski ievadīta unikāla multiraides adrese, kas balstīta uz ierīces MAC adreses.

Ja izmantojat ugunsmūri, ievadiet tāda porta vērtību, kas ugunsmūrī konfigurēts kā nebloķēts.

Noklikšķiniet, lai iespējotu nepārtrauktu multiraides straumēšanu uz slēdzi. Tas nozīmē, ka pirms multiraides savienojuma nenotiek RCP+ reģistrācija. Kodētājs vienmēr straumē visus datus uz slēdzi. Savukārt slēdzis (ja nav atbalstīts vai konfigurēta IGMP multiraides filtrēšana) sūta šos datus uz visiem portiem. Rezultāts var būt slēdža pārslodze.

Straumēšana ir nepieciešama, ja multiraides straumes saņemšanai izmantojat cita ražotāja, nevis Bosch ierīci.



Ievēribai!

Multiraides straumes ir drošas tikai tad, ja kodētāja aparātprogrammatūras versija ir 7.0 vai jaunāka un ir atzīmēta izvēles rūtiņa **Secure connection**.

Skatiet

- *Tiešraides video šifrēšana (kodētāja rediģēšana), lpp. 192*

14 Lapa ONVIF

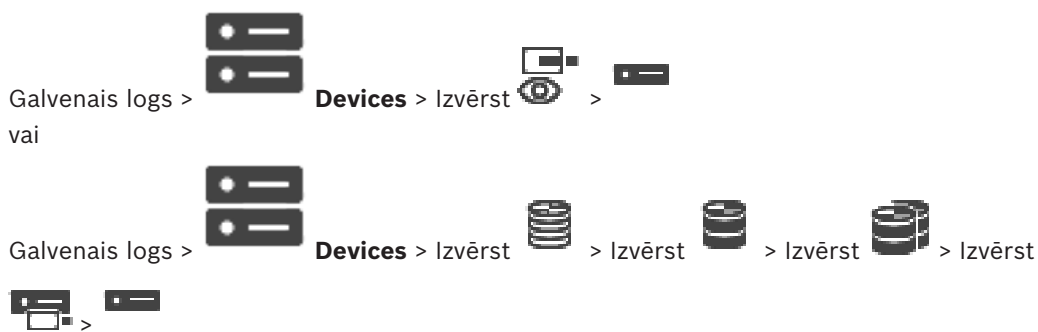

Skatiet

- *Video Streaming Gateway ierīces lapa, lpp. 174*
- *Lapa Tikai tiešais režīms, lpp. 183*

14.1 Tikai tiešraides ONVIF ierīces pievienošana, izmantojot skenēšanu

Lai pievienotu tikai tiešraides ONVIF ierīces, izmantojot meklēšanu:

- Ar peles labo pogu noklikšķiniet uz  un noklikšķiniet uz **Scan for Live Only ONVIF Encoders**.
Tiek atvērts dialoglodziņš **BVMS Scan Wizard**.
- Atzīmējiet izvēles rūtiņas ierīcēm, kuras vēlaties pievienot.
- Noklikšķiniet uz **Next >>**.
Tiek parādīts vedņa dialoglodziņš **Autentificēt ierīces**.
- Ievadiet paroli katrai ierīcei, kas ir aizsargāta ar paroli.
Paroles pārbaude notiek automātiski, ja dažu sekunžu laikā paroles laukā neievadāt nevienu papildu simbolu vai noklikšķināt ārpus paroles lauka.
Ja visu ierīču paroles ir identiskas, varat ievadīt paroli pirmajā laukā **Password**. Pēc tam ar peles labo pogu noklikšķiniet uz šī lauka un noklikšķiniet uz **Copy cell to column**.

Kolonnā **Status** sekmīgas pieteikšanās gadījumi ir apzīmēti ar simbolu .

Nesekmīgas pieteikšanās gadījumi ir apzīmēti ar simbolu .

- Noklikšķiniet uz **Finish**.
Ierīce ir pievienota ierīču kokam.

14.2 ONVIF kodētāja lapa

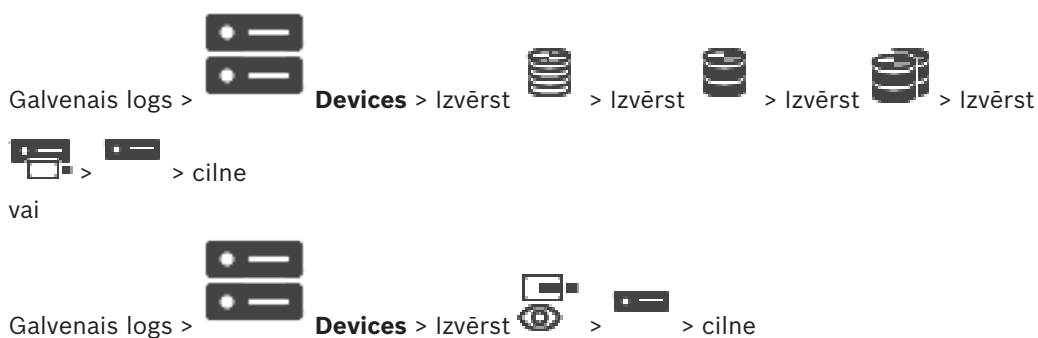

Parāda informāciju ONVIF kodētājā, kas paredzēts tikai tiešraides režīmam un pievienots jūsu BVMS sistēmai.

Tiek parādīts ONVIF ierīces nosaukums. To var tieši pārdēvēt ierīču kokā.

Parāda ierīces IP adresi.

Parāda ražotāja nosaukumu.

Parāda modeļa nosaukumu.

Ievadiet šim kodētājam pievienoto kameru skaitu.

Ievadiet šim kodētājam pievienoto audio ievažu skaitu.

Ievadiet šim kodētājam pievienoto trauksmes ievažu skaitu.

Ievadiet šim kodētājam pievienoto releju skaitu.

Skatiet

- *Lapa ONVIF kodētāja notikumi, lpp. 207*
- *Tikai tiešraides kodētāja pievienošana, lpp. 191*
- *ONVIF kartējumu tabulas faila konfigurēšana, lpp. 211*

14.3

Lapa ONVIF kodētāja notikumi

No BVMS 10.0 ONVIF kodētāja notikumus var izgūt tieši no VSG vai ONVIF kodētāja. Ja pievienojat ONVIF kodētāju, izvēles rūtiņa **retrieve ONVIF events from VSG (Profile S, T)** tiek atzīmēta pēc noklusējuma un tiek atbalstīts Profile T.

Turpmāk minētās funkcijas tiek atbalstītas tikai tad, ja ONVIF kodētājs tiek pievienots jūsu sistēmai, izmantojot VSG ierīci:

- Ja ONVIF kodētāja notikumi tiek izgūti no VSG, noklusējuma ONVIF notikumi ir jau kartēti.
- Operators var ieslēgt vai izslēgt relejus Operator Client.



Ievērošanai!

ONVIF notikumu izgūšana no VSG ir pieejama tikai no VSG versijas 7.0. Ja migrējat uz BVMS versiju 10.0, esošie ONVIF kodētāja notikumi tiek izgūti tieši no ONVIF kodētāja. Jums ir jāatjaunina VSG uz 7.0. versiju.

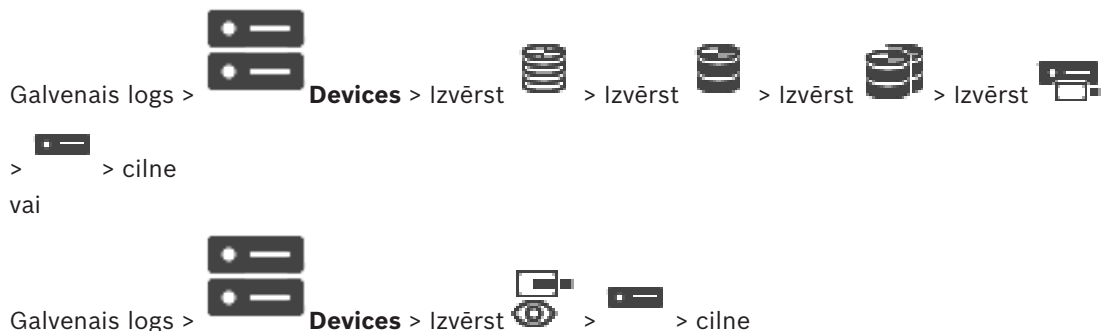

Ja ONVIF kodētāja notikumi tiek izgūti tieši no ONVIF kodētāja, ONVIF notikumi ir jākartē uz BVMS notikumiem. Tas ļauj panākt, ka vēlāk varat konfigurēt ONVIF notikumus kā BVMS trausmes.



levērbai!

Ja ONVIF kodētāja notikumi tiek izgūti no VSG, noklusējuma ONVIF notikumi ir jau kartēti.

Mapping Table

Varat izveidot vai rediģēt kartējumu tabulu.



Noklikšķiniet, lai atvērtu dialoglodziņu  **Add Mapping Table**.

Noklikšķiniet uz , lai atvērtu dialoglodziņu **Rename Mapping Table**.

Noklikšķiniet uz , lai noņemtu kartējumu tabulu ar visām rindām.

Noklikšķiniet uz  vai , lai importētu vai eksportētu ONVIF kartējumu tabulu.

Events and Alarms

Izvēlieties BVMS notikumu, kam veikt kartēšanu ar ONVIF notikumu.

Add row

Noklikšķiniet, lai pievienotu rindu kartējumu tabulai.

Kad ir pieejamas vairākas rindas, notikums tiek izraisīts, ja ir patiesa viena rinda.

Remove row

Noklikšķiniet, lai noņemtu izvēlēto rindu no kartējumu tabulas.

ONVIF Topic

Ierakstiet vai atlasiet virkni, piemēram:

```
tns1:VideoAnalytics/tnsaxis:MotionDetection
```

ONVIF Data Name

Ierakstiet vai atlasiet virkni.

ONVIF Data Type

Ierakstiet vai atlasiet virkni.

ONVIF Data Value

Ierakstiet vai atlasiet virkni vai skaitli.

Ja ONVIF notikumi tiek izgūti no VSG, pēc noklusējuma uz VSG tiek kartēti tālāk norādītie notikumi.

- **Globālās izmaiņas – konstatētas**
- **Globālās izmaiņas – nav konstatētas**
- **Motion Detection - Motion Detected**
- **Motion Detection - Motion Stopped**
- **Reference Image Check - Deadjusted**
- **Reference Image Check - Adjusted**
- **Video Loss - Video Signal Lost**
- **Video Loss - Video Signal OK**

- **Video Loss - Video Signal State Unknown**
- **Pārāk neskaidrs video signāls – video signāls kārtībā**
- **Pārāk neskaidrs video signāls – video signāls nav kārtībā**
- **Video Signal Too Bright - Video Signal OK**
- **Video Signal Too Bright - Video Signal Not OK**
- **Video Signal Too Dark - Video Signal OK**
- **Video Signal Too Dark - Video Signal Not OK**
- **Video Signal Too Noisy - Video Signal OK Video Signal Not OK**
- **Relay State - Relay Opened**
- **Relay State - Relay Closed**
- **Relay State - Relay Error**
- **Input State - Input Opened**
- **Input State - Input Closed**
- **Input State - Input Error**

Skatiet



- *ONVIF notikuma kartēšana, lpp. 24*
- *ONVIF kartējumu tabulas faila konfigurēšana, lpp. 211*

14.3.1

ONVIF profila pievienošana un noņemšana

Galvenais logs >  **Devices** > Izvērst  > Izvērst  > Izvērst  > Izvērst  > Izvērst 

>  > cilne
vai

Galvenais logs >  **Devices** > Izvērst  >  > cilne
Varat pievienot, noņemt vai mainīt atlasīta kodētāja ONVIF profilus.

Pievienošana

1. Noklikšķiniet uz **Add...**
2. Dialoglodziņā **Add Profile** rakstiet profila nosaukumu.
3. Noklikšķiniet uz **Next >**.
4. Nākamajā dialoglodziņā atlasiet vajadzīgo kameru.
5. Noklikšķiniet uz **Next >**.
6. Nākamajā dialoglodziņā atlasiet vajadzīgo kodētāju, kas neveic ierakstīšanu, profilu.
7. Noklikšķiniet uz **Save**.

Tiek saglabāts jaunais profils.

Šī profila iestatījumos tiek izmantotas atlasītā kodētāja profila vērtības. Ja nepieciešams, varat mainīt šīs vērtības.

Noņemšana

- ▶ Sarakstā atlasiet atbilstošu portu un noklikšķiniet uz **Remove**.

Mainīšana

1. Sarakstā atlasiet profilu.
2. Mainiet nepieciešamos iestatījumus.

14.3.2 ONVIF kartējumu tabulas faila eksportēšana

Galvenais logs >  **Devices** > Izvērst  > Izvērst  > Izvērst  > Izvērst 
 >  > cilne
 vai

Galvenais logs >  **Devices** > Izvērst  >  > cilne

ONVIF kartējumu tabulu var eksportēt kā failu (OMF fails). Tiek saglabāta atlasītā kodētāja modeļa kartējumu tabula.

Eksportēšana

1. Noklikšķiniet uz .
2. Ierakstiet faila nosaukumu un noklikšķiniet uz **Saglabāt**.
Tiek eksportēta atlasītā kodētāja modeļa ONVIF kartējumu tabula kā OMF fails.

Skatiet

- *Lapa ONVIF kodētāja notikumi, lpp. 207*

14.3.3 ONVIF kartējumu tabulas faila importēšana

Galvenais logs >  **Devices** > Izvērst  > Izvērst  > Izvērst  > Izvērst 
 >  > cilne
 vai

Galvenais logs >  **Devices** > Izvērst  >  > cilne

ONVIF kartējumu tabulu var importēt kā failu (OMF fails).

Atbrīvotie ONVIF kartēšanas faili tiek glabāti šajā Configuration Client direktoriājā:

- %programdata%\Bosch\VMS\ONVIF

Ja šāda kartējumu tabula jau ir importēta, tiek parādīts kļūdas ziņojums.

Ja ir importēta šī faila jaunāka versija, tiek parādīts brīdinājums. Ja vēlaties importēt šo failu, noklikšķiniet uz **OK**. Pretējā gadījumā noklikšķiniet uz **Cancel**.

Importēšana

1. Noklikšķiniet uz .
2. Atlasiet vajadzīgo failu un noklikšķiniet uz **Open**.
Tiek atvērts dialoglodziņš **Import Mapping Table**.
3. Veiciet atbilstošos iestatījumus.
4. Noklikšķiniet uz **OK**.

Dialoglodziņš Import Mapping Table

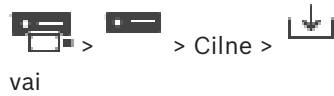

Manufacturer

Tiek parādīts ražotāja nosaukums, kura produkts atbalsta šo kartējuma tabulu.

Model

Tiek parādīts tā modeļa nosaukums, kurš atbalsta šo kartējuma tabulu.

Description

Tiek parādīta plašāka informācija, piemēram, par pārbaudītajiem kameru modeļiem.

Mapping Table name

Tiek parādīts kartējumu tabulas nosaukums. Mainiet šo nosaukumu, ja tas jau ir izmantots sistēmā BVMS.

Varat atlasīt kādu no tālāk norādītajām opcijām, lai izņemtu, kurus ONVIF kodētājus vēlaties lietot kartējumu tabulā.

Apply only to selected ONVIF encoder

Apply to all ONVIF encoders of the listed models

Apply to all ONVIF encoders of the manufacturer

Esošais ONVIF notikuma kartējums tiek turpināts. OMT failus nevar importēt no iepriekšējām BVMS versijām.

14.3.4

ONVIF kartējumu tabulas faila konfigurēšana

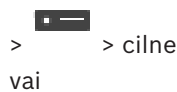

Varat konfigurēt kartējumu tabulas, lai kartētu ONVIF notikumus ar BVMS notikumiem. Kartējumu tabulu konfigurē visiem viena modeļa ONVIF kodētājiem vai visiem viena ražotāja ONVIF kodētājiem.

Noklikšķiniet uz , lai atjauninātu ONVIF kodētājus, kas tika pievienoti bezsaistē, izmantojot jau pievienota ONVIF kodētāja, kuram ir tāds pats ražotājs un/vai modeļa nosaukums, notikumu kartējumu.

Vairākkārtu kodētājiem var konfigurēt notikumu avotus, piemēram, konkrētu kameru vai releju.

Kartējuma tabulas izveide

1. Noklikšķiniet uz .
Tiek atvērts dialoglodziņš **Add Mapping Table**.
2. Ievadiet kartējumu tabulas nosaukumu.
3. Ja vēlaties, varat atlasīt vienumus sarakstos **Manufacturer** un **Model**.
Ja abos sarakstos atlasīsiet **<none>**, notikumu kartējums būs derīgs tikai šai ierīcei.
Ja sarakstā **Model** atlasīsiet **<none>** un sarakstā **Manufacturer** atlasīsiet ražotāja nosaukumu, notikumu kartējums būs derīgs visām ierīcēm, kurām ir tas pats ražotājs.
Ja atlasīsiet pieejamos vienumus abos sarakstos, notikumu kartējums būs derīgs visām ierīcēm, kurām ir viens ražotājs un modelis.
4. Noklikšķiniet uz **OK**.
Tagad varat rediģēt kartējumu tabulu, piemēram, pievienot rindu notikumam **Motion Detected**.

Lai rediģētu kartējumu tabulu:

1. Noklikšķiniet uz .
Tiek atvērts dialoglodziņš **Rename Mapping Table**.
2. Mainiet nepieciešamās ievadnes.





Lai pievienotu vai noņemtu notikumu kartējumus:

1. Sarakstā **Mapping Table** atlasiet atbilstošo nosaukumu.
2. Lai pievienotu rindu: noklikšķiniet uz **Add row**.
3. Rindā atlasiet vajadzīgās ievadnes.
Kad ir pieejamas vairākas rindas, notikums tiek izsaukts, ja tikai viena no rindām ir patiesa.
4. Lai noņemtu rindu: noklikšķiniet uz **Remove row**.

Lai noņemtu kartējumu tabulu:

1. Sarakstā **Mapping Table** noklikšķiniet uz to notikumu kartējumu nosaukuma, kurus vēlaties noņemt.
2. Noklikšķiniet uz .

Lai konfigurētu notikuma avotu:

1. Izvērsiet  un noklikšķiniet uz  vai , vai .
2. Noklikšķiniet uz cilnes **ONVIF Event Source**.
3. Kolonnā **Trigger Event** aktivizējiet notikumu, kas konfigurēts šajā rindā.
4. Izvēlieties nepieciešamās notikumu definīcijas.

Dialoglodziņš Pievienot/pārdēvēt ONVIF kartējumu tabulu

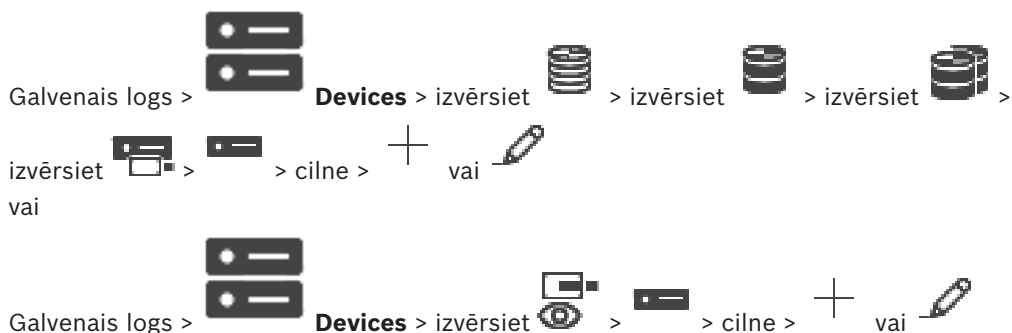

Ļauj pievienot kartējumu tabulu. Ja šī kartējumu tabula kalpos kā veidne nākotnē pievienotiem viena ražotāja un modeļa ONVIF kodētājiem, izvēlieties pareizās ievadnes.

Mapping Table name

Ievadiet nosaukumu vieglai identificēšanai.

Manufacturer

Ja nepieciešams, atlasiet attiecīgos datus.

Model

Ja nepieciešams, atlasiet attiecīgos datus.

Skatiet

- ONVIF notikumu reģistrēšanas iespējošana, lpp. 335
- ONVIF notikuma kartēšana, lpp. 24
- Lapa ONVIF kodētāja notikumi, lpp. 207
- Lapa ONVIF notikuma avots, lpp. 226

14.4 Lapa ONVIF Configuration



Lapā **Video Encoder Profile** varat atlasīt vairākus ONVIF kodētājus un mainīt iestatījumus. Mainītie iestatījumi attiecas uz visām atlasītajām ierīcēm. Šī lapa ir pieejama tikai ONVIF kodētājiem.



Ievēribai!

ONVIF konfigurācijas ierobežojumi
Šajās lapās sniegtie iestatījumi, iespējams, netiks izpildīti pareizi, jo tie netiek atbalstīti jūsu kamerā. Atbalstītās ONVIF kameras tika pārbaudītas, tikai izmantojot noklusējuma iestatījumus.

14.4.1 Ierīču piekļuve

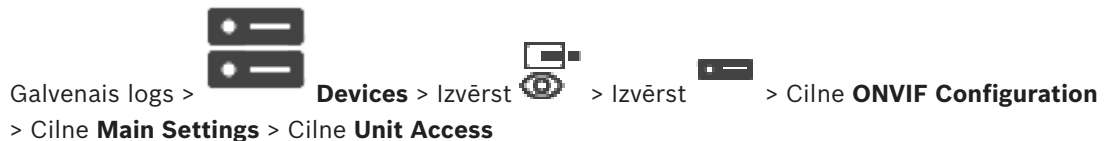

Manufacturer

Parāda atlasītā kodētāja ražotāja nosaukumu.

Model

Parāda atlasītā kodētāja modeļa nosaukumu.

Piezīme. Ja vēlaties eksportēt notikumu kartējumus uz ONVIF kartējuma failu, atlasiet šo modeļa nosaukumu kā faila nosaukumu.

Hardware ID

Parāda atlasītā kodētāja aparatūras ID nosaukumu.

Firmware version

Parāda atlasītā kodētāja aparātprogrammatūras versiju.

Piezīme. BVMS saderības sarakstā pārliedzinieties, vai aparātprogrammatūras versija ir pareiza.

Serial number

Parāda atlasītā kodētāja sērijas numuru.

MAC address

Parāda atlasītā kodētāja MAC adresi.

ONVIF version

Parāda atlasītā kodētāja ONVIF versiju.

Sistēmai BVMS ir nepieciešama ONVIF versija 2.0.

14.4.2**Datums/laiks**

Galvenais logs >  **Devices** > Izvērst  > Izvērst  > Izvērst  > Izvērst

 >  > Cilne **ONVIF Configuration** > Cilne **Main Settings** > Cilne **Date/Time**
vai

Galvenais logs >  **Devices** > Izvērst  > Izvērst  > Cilne **ONVIF Configuration**
> Cilne **Main Settings** > Cilne **Date/Time**

Time zone

Izvēlieties sistēmas atrašanās vietas laika joslu.

Ja sistēmā vai tīklā darbojas vairākas ierīces, ir svarīgi sinhronizēt to iekšējos pulksteņus.

Piemēram, var identificēt un pareizi novērtēt vienlaicīgus ierakstus tikai tad, ja visas ierīces darbojas vienā laikā.

1. Ievadiet pašreizējo datumu. Tā kā ierīces laiku kontrolē iekšējais pulkstenis, nav nepieciešams ievadīt nedēļas dienu – tā tiek pievienota automātiski.
2. Ievadiet šī brīža laiku vai noklikšķiniet, lai iestatītu sistēmas laiku no jūsu datora.

Piezīme.

Ierakstīšanai ir svarīgi, lai datuma un laika iestatījumi būtu korekti. Nepareizs laika/datuma iestatījums var neļaut pareizi veikt ierakstīšanu.

14.4.3 Lietotāju pārvaldība

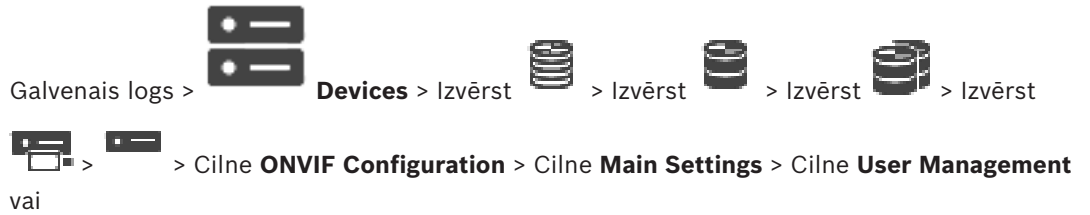

Šie lietotāja iestatījumi tiek lietoti trešo pušu lietojumprogrammām, piemēram, tiešai tīmekļa klienta piekļuvei kodētājiem.

Tiek atbalstītas tālāk norādītās lietotāju lomas trešo pušu lietojumprogrammu piekļuves nodrošināšanai:

- **Anonymous.** Šai lomai ir neierobežota piekļuve tikai tādām ierīcēm, kurās nav reģistrēti citu lomu lietotāji (**User, Operator, Administrator**). Ierīcēs, kurās ir reģistrēts vismaz viens no iepriekš minētajiem lietotājiem, anonīmam lietotājam ir tiesības skatīt tikai laika iestatījumus.
- **Administrator** (netiek atbalstīta šeit: Configuration Client). Šī loma ļauj piekļūt visām lietojumprogrammas sadaļām un funkcijām, sniedz tiesības atsāknēt ierīci, atiestatīt iestatījumus un atjaunināt aparātprogrammatūru, kā arī veidot citus lietotājus ar citādām piekļuves tiesībām.

Kā pirmo lietotāju ierīcē ir jāizveido lietotāju ar lomu **Administrator**.

Tālākajā tabulā skatiet informāciju par lomas **Operator** un **User** noklusējuma piekļuves tiesību atkarībām.

ONVIF konfigurācijas sadaļa vai funkcija	Operator	User
Identifikācija	VIEW	HIDDEN
Laika iestatījumi	VIEW	VIEW
Tīkla iestatījumi	VIEW	VIEW
Lietotāji	HIDDEN	HIDDEN
Releju iestatījumi	CHANGE	VIEW
Tiešais video (tostarp rtsp saite)	CHANGE	CHANGE
Video straumēšana	CHANGE	VIEW
Profili	CHANGE	VIEW

CHANGE – mainiet pašreizējos iestatījumus un izveidojiet jaunus.

VIEW – iestatījumi netiek paslēpti, tomēr tos nedrīkst mainīt un veidot.

HIDDEN – noteikti iestatījumi vai pat veselas sadaļas tiek paslēptas.

Users

Pieejamo ierīces lietotāju saraksts.

Password

Ierakstiet derīgu paroli.

Confirm password

Apstipriniet ierakstīto paroli.

Role

Atlasiet attiecīgā lietotāja vēlamu lomu. Piekļuves tiesības tiek atbilstoši pielāgotas.



14.4.4

Lapa Video Encoder Profile

Galvenais logs >  **Devices** > Izvērst  > Izvērst  > Izvērst  > Izvērst

 >  > Cilne **ONVIF Configuration** > Cilne **Camera** > Cilne **Video Encoder Profile**

vai

Galvenais logs >  **Devices** > Izvērst  > Izvērst  > Cilne **ONVIF Configuration**

> Cilne **Camera** > Cilne **Video Encoder Profile**

Profilu ir samērā sarežģīti, un tajos ir iekļauti dažādi parametri, kas mijiedarbojas cits ar citu, tāpēc ieteicams lietot sākotnēji definētus profilus. Mainiet profilu tikai tad, ja pilnībā pārzināt visas konfigurācijas opcijas.



Profiles

Noklikšķiniet uz vēlamā nosaukuma.

Ievērbai!

Šeit konfigurētos profilus var atlasīt programmā Configuration Client.



Galvenajā logā noklikšķiniet uz  **Cameras and Recording** un pēc tam – uz  vai .

Noklusējuma iestatījumu “<Automatic>” var mainīt un tā vietā iestatīt kādu no sarakstā iekļautajiem konfigurētajiem profiliem.

Piezīme. Ņemiet vērā – ja aktīvi izmantojat vairāk nekā vienu atsevišķas ierīces profilu, ir iespējami noteikti veiktspējas ierobežojumi, un kamera pārslodzes brīžos, iespējams, automātiski ierobežos straumēšanas kvalitāti.

Name

Šeit varat ievadīt jaunu profila nosaukumu. Pēc tam šis nosaukums tiek parādīts laukā Active profile, pieejamo profilu sarakstā.

Encoding

Atlasiet vajadzīgo kodeku.

Resolution

Atlasiet vēlamu videoattēla izšķirtspēju.

Quality

Šis parametrs ļauj ierobežot kanāla noslodzi, samazinot attēla precizitāti. Parametru iestata, izmantojot slīdņa joslu. Tālākā pozīcija pa kreisi atbilst augstākajai attēla precizitātei, tālākā pozīcija pa labi – zemākajai video kanāla noslodzei.

Frame rate limit

Kadru ātrums (kadri sekundē) norāda, cik kadrus sekundē uzņem ierīcei pieslēgtā videokamera. Šis parametrs tiek rādīts informatīviem nolūkiem.

Ja ir norādīts kodēšanas intervāls, rezultātā iegūtais kadru ātrums tiek samazināts atbilstoši norādītajam koeficientam.

Bit rate limit

Jo mazāks ir bitu ātrums, jo mazāks ir uzņemtais videofails. Tomēr, ja bitu ātrums ir būtiski samazināts, programmai ir jāizmanto efektīvāki kompresijas algoritmi, kā rezultātā samazinās video kvalitāte.

Atlasiet maksimālo izvades bitu ātrumu (Kb/s). Maksimālais ātrums netiek pārsniegts nekādos apstākļos. Atkarībā no I kadru un P kadru video kvalitātes iestatījumiem maksimālā ātruma ierobežojums var sekmēt atsevišķu attēlu izlaišanu.

Šeit ievadītajai vērtībai ir jābūt par vismaz 10 % lielākai nekā tipiskajam datu bitu ātrumam.

Encoding interval

Kodēšanas intervāls (kadru skaits) norāda, ar kādu ātrumu tiek kodēti no kameras saņemtie kadri. Piemēram, ja kodēšanas intervāls ir 25, tas nozīmē, ka 1 no 25 sekundē uzņemtajiem kadriem tiek kodēts un pārsūtīts lietotājam. Maksimālā vērtība samazina kanāla noslodzi, tomēr tās ietekmē var tikt izlaista informācija no kadriem, kas netiek kodēti. Samazinot kodēšanas intervālu, palielinās attēla atjaunināšanas frekvence, kā arī kanāla noslodze.

GOP length

GOP garumu var rediģēt tikai tad, ja kodēšanai tiek izmantots standarts H.264 vai H.265. Šis parametrs norāda attēlu grupas garumu starp diviem galvenajiem kadriem. Jo lielāka ir šī vērtība, jo mazāka ir tīkla noslodze, taču tiek ietekmēta arī video kvalitāte.

Vērtība 1 norāda, ka I kadri tiek ģenerēti nepārtraukti. Vērtība 2 norāda, ka I kadrs ir katrs otrais attēls ir; vērtība 3 – katrs trešais attēls utt. Starpposmā esošie kadri tiek kodēti kā P kadri vai B kadri.

Session timeout

Saistītās videostraumes RTSP sesijas taimauts.

Sesijas taimauts tiek norādīts kā padoms RTSP sesijas uzturēšanai ierīcē.

Multicast - IP address

Ievadiet derīgu multiraides adresi, kas tiks izmantota multiraides režīmā (datu straumes dublēšana tīklā).

Izmantojot iestatījumu 0.0.0.0, atbilstošās straumes kodētājs darbojas multiuniraides režīmā (datu straumju kopēšana ierīcē). Kamera atbalsta multiuniraides savienojumus ar līdz pieciem vienlaikus pievienotiem uztvērējiem.

Datu dublēšana ievērojami palielina centrālā procesora slodzi un atsevišķos gadījumos var pasliktināt attēla kvalitāti.

Multicast - Port

Atlasiet RTP multiraides adresāta portu. Ierīcē, iespējams, tiek atbalstīts RTCP. Šādā gadījumā porta vērtība ir pārskaitļa vērtība, lai atbilstošo RTCP straumi varētu kartēt nākamajā augstākās pakāpes (nepārskaitļa vērtības) adresāta portā, kā definēts RTCP specifikācijā.

Multicast – TTL

Var ievadīt vērtību, lai norādītu, cik ilgi multiraides datu paketes ir aktīvas tīklā. Ja multiraidi paredzēts veikt, izmantojot maršrutētāju, vērtībai ir jāpārsniedz 1.



ievēriņai!

Multiraides darbības var veikti tikai, ja tiek izmantots protokols UDP. Protokolā TCP netiek atbalstīti multiraides savienojumi.

Ja ierīce tiek lietota ar iestatītu uguns mūri, kā pārsūtīšanas protokolu atlasiet TCP (HTTP ports). Lokālā tīkla vajadzībām atlasiet protokolu UDP.

14.4.5

Audio kodētāja profils

Galvenais logs > **Devices** > Izvērst > Izvērst > Izvērst > Izvērst

> > Cilne **ONVIF Configuration** > Cilne **Camera** > Cilne **Audio Encoder Profile**
vai

Galvenais logs > **Devices** > Izvērst > > Cilne **ONVIF Configuration** > Cilne **Camera** > Cilne **Audio Encoder Profile**

Profili ir samērā sarežģīti, un tajos ir iekļauti dažādi parametri, kas mijiedarbojas cits ar citu, tāpēc ieteicams lietot sākotnēji definētus profilus. Mainiet profilu tikai tad, ja pilnībā pārzināt visas konfigurācijas opcijas.

Encoding

Atlasiet vēlamā audio avota šifrējumu, ja tāds ir pieejams

- **G.711 [ITU-T G.711]**
- **G.726 [ITU-T G.726]**
- **AAC [ISO 14493-3]**

Bitu pārraides ātrums

Atlasiet vēlamā audiosignāla pārraides bitu ātrumu, piemēram, 64 Kb/s.

Parauga ātrums

Ievadiet izvades parauga ātrumu, kHz, piemēram, 8 Kb/s.

Session timeout

Saistītās audiostraumes RTSP sesijas taimauts.

Sesijas taimauts tiek norādīts kā padoms RTSP sesijas uzturēšanai ierīcē.

14.4.6

Attēlveidošana vispārīgi

Galvenais logs > **Devices** > Izvērst > Izvērst > Izvērst > Izvērst

> > Cilne **ONVIF Configuration** > Cilne **Camera** > Cilne **Imaging General**
vai

Galvenais logs > **Devices** > Izvērst > Izvērst > Cilne **ONVIF Configuration**
> Cilne **Camera** > Cilne **Imaging General**

Brightness

Pielāgojiet attēla spilgtumu atbilstoši darba vietas apstākļiem.

Color saturation

Pielāgojiet attēla krāsu piesātinājumu, lai panāktu pēc iespējas reālistiskāku attēla atveidošanu monitorā.

Contrast

Varat pielāgot videoattēla kontrastu atbilstoši darba vietas apstākļiem.

Sharpness

Pielāgojiet attēla asumu.

Jo zemāka ir vērtība, jo mazāk ass ir attēls. Palielinot asumu, vairāk tiek izceltas detaļas. Palielināts asums var izcelt detaļas, piemēram, numuru zīmes, sejas un virsmu malas, taču var palielināties joslas platuma prasības.

IR cut-off filter

Atlasiet infrasarkanās gaismas filtra statusu.

Statusā AUTO tiek iespējota ekspozīcijas algoritma darbība, kad ir izslēgts infrasarkanās gaismas filtrs.

14.4.7



Pretgaismas kompensācija

Galvenais logs >  **Devices** > Izvērst  > Izvērst  > Izvērst  > Izvērst

 >  > Cilne **ONVIF Configuration** > Cilne **Main Settings** > Cilne **Backlight**

compensation

vai

Galvenais logs >  **Devices** > Izvērst  > Izvērst  > Cilne **ONVIF Configuration** > Cilne **Main Settings** > Cilne **Backlight compensation**

Atkarībā no ierīces modeļa šeit varat konfigurēt pretgaismas konfigurācijas parametrus.

Mode

Izvēlieties , lai izslēgtu pretgaismas kompensāciju.

Izvēlieties , lai atveidotu detaļas ar lielu kontrastu īpaši tumšos/gaišos apstākļos.

Level

Ievadiet vai atlasiet vēlamo vērtību.



14.4.8

Ekspozīcija

Galvenais logs >  **Devices** > Izvērst  > Izvērst  > Izvērst  > Izvērst

 >  > Cilne **ONVIF Configuration** > Cilne **Main Settings** > Cilne **Exposure**

vai

Galvenais logs >  **Devices** > Izvērst  > Izvērst  > Cilne **ONVIF Configuration** > Cilne **Main Settings** > Cilne **Exposure**

Atkarībā no ierīces modeļa šeit varat konfigurēt ekspozīcijas parametrus.

Mode

Lai iespējotu ekspozīcijas algoritma darbību ierīcē, atlasiet **Auto**. Algoritms izmanto šādos laukos norādītās vērtības:

- **Priority**
- **Window**
- **Min. exposure time**
- **Max. exposure time**
- **Min. gain**
- **Max. gain**
- **Min. iris**

Lai atspējotu ekspozīcijas algoritma darbību ierīcē, atlasiet **Manual**. Algoritms izmanto šādos laukos norādītās vērtības:

- **Exposure time**
- **Gain**
- **Iris**

Priority

Pārbaudiet ekspozīcijas prioritātes režīmu (zems trokšņu līmenis/kadru ātrums).

Window

Definējiet taisnstūra ekspozīcijas masku.

Min. exposure time

Konfigurējiet minimālo ekspozīcijas laika periodu [μ s].

Max. exposure time

Konfigurējiet maksimālo ekspozīcijas laika periodu [μ s].

Min. gain

Konfigurējiet minimālo sensora pastiprinājuma diapazonu [dB].

Max. gain

Konfigurējiet maksimālo sensora pastiprinājuma diapazonu [dB].

Min. iris

Konfigurējiet minimālo ievades gaismas vājinājumu diafragmas ietekmē [dB]. Ja vērtība ir 0 dB, kartēšana tiek veikta atbilstoši pilnībā atvērtai diafragmai.

Max. iris

Konfigurējiet minimālo ievades gaismas vājinājumu diafragmas ietekmē [dB]. Ja vērtība ir 0 dB, kartēšana tiek veikta atbilstoši pilnībā atvērtai diafragmai.

Exposure time

Konfigurējiet fiksēto ekspozīcijas laiku [μ s].

Gain

Konfigurējiet fiksēto pastiprinājumu [dB].

Iris

Konfigurējiet fiksēto ievades gaismas vājinājumu diafragmas ietekmē [dB]. Ja vērtība ir 0 dB, kartēšana tiek veikta atbilstoši pilnībā atvērtai diafragmai.

14.4.9**Fokuss**

vai

Galvenais logs >  **Devices** > Izvērst  > Izvērst  > Cilne **ONVIF Configuration**
> Cilne **Main Settings** > Cilne **Focus**

Atkarībā no ierīces modeļa šeit varat konfigurēt fokusa parametrus.

Šajā lapā var pārvietot objektīvu absolūtas, relatīvas vai nepārtrauktas kustības veidā. Šīs darbības gaitā veiktu fokusa pielāgojumu ietekmē tiek izslēgts autofokuss. Ierīcē, kurā tiek atbalstītas fokusa tāl vadības iespējas, parasti tiek atbalstītas vadības iespējas ar šīs pārvietošanas darbības starpniecību. Fokusa pozīciju izsaka konkrēta skaitliska vērtība. Fokusa statusi var būt šādi:

MOVING;

OK;

UNKNOWN.

Var tikt rādīta arī kļūdu informācija, piemēram, informācija par aparatūras konstatētu pozicionēšanas kļūdu.

Mode

Atlasiet **Auto**, lai objektīvu iespējotu automātiskai fokusēšanai jebkurā brīdī atbilstoši ainā esošajiem objektiem. Algoritms izmanto šādos laukos norādītās vērtības:

- **Near limit**
- **Far limit**

Atlasiet **Manual**, lai manuāli pielāgotu fokusu. Algoritms izmanto šādos laukos norādītās vērtības:

- **Default speed**

Default speed

Konfigurējiet fokusa kustības darbības noklusējuma ātrumu (ja nav iestatīts ātruma parametrs).

Far limit





Konfigurējiet tuvā fokusa objektīva ierobežojumu [m].

Far limit

Konfigurējiet tālā fokusa objektīva ierobežojumu [m].

14.4.10

Platais dinamiskais diapazons

Galvenais logs >  **Devices** > Izvērst  > Izvērst  > Izvērst  > Izvērst 
 >  > Cilne **ONVIF Configuration** > Cilne **Main Settings** > Cilne **Wide Dynamic**

Range

vai

Galvenais logs >  **Devices** > Izvērst  > Izvērst  > Cilne **ONVIF Configuration**
> **Main Settings** Cilne > **Wide Dynamic Range** Cilne

Atkarībā no ierīces modeļa šeit varat konfigurēt plata dinamiskā diapazons parametrus.

Mode

Ievadiet vai atlasiet vēlamo vērtību.

Level

Ievadiet vai atlasiet vēlamo vērtību.

14.4.11**Baltās krāsas balanss**

Galvenais logs >  **Devices** > Izvērst  > Izvērst  > Izvērst  > Izvērst

 >  > Cilne **ONVIF Configuration** > Cilne **Main Settings** > Cilne **White Balance**
vai

Galvenais logs >  **Devices** > Izvērst  > Izvērst  > Cilne **ONVIF Configuration**
> Cilne **Main Settings** > Cilne **White Balance**

Atkarībā no ierīces modeļa šeit varat konfigurēt baltās krāsas balansa parametrus.

Mode

Automātiskajā režīmā kamerai pastāvīgi pielāgojas, nodrošinot optimālu krāsu atveidi saskaņā ar vidējo gaismas atstarošanas vērtību metodi vai vidē ar dabīgiem gaismas avotiem. Režīmā Manual var pēc vajadzības manuāli pielāgot sarkanās, zaļās un zilās krāsas pastiprinājumu.

Baltā punkta novirze ir jāmaina tikai īpašos apkārtējos apstākļos:

- iekštelpu gaismas avoti un krāsu LED izgaismojums;
- nātrija tvaika gaismas avoti (ielu apgaismojums);
- attiecībā pret jebkuru attēlā dominējošu krāsu, piemēram, futbola laukuma vai spēļu galdiņa zaļā krāsa.

R-gain

Baltās krāsas balansa režīmā Manual pielāgojiet sarkanās krāsas pastiprinājuma slīdni, lai novirzītu rūpnīcas baltās krāsas punkta līdzinājumu (samazinot sarkano krāsu, tiek pastiprināta ciāna krāsa).



B-gain

Baltās krāsas balansa režīmā Manual pielāgojiet zilās krāsas pastiprinājuma slīdni, lai novirzītu rūpnīcas baltās krāsas punkta līdzinājumu (samazinot zilo krāsu, tiek pastiprināta dzeltenā krāsa).

14.4.12**Tīkla piekļuve**

Galvenais logs >  **Devices** > Izvērst  > Izvērst  > Izvērst  > Izvērst

 >  > Cilne **ONVIF Configuration** > Cilne **Network** > Cilne **Network Access**
vai

Galvenais logs >  **Devices** > Izvērst  > Izvērst  > Cilne **ONVIF Configuration**
> Cilne **Network** > Cilne **Network Access**

Šeit varat konfigurēt dažādus tīkla iestatījumus.

Ethernet IPv4

DHCP

Ja DHCP serveris tiek izmantots tīklā dinamiskas IP adresu piešķiršanas vajadzībām, varat aktivizēt kodētājam automātiski piešķirto IP adresu apstiprināšanu.

Sistēmā BVMS IP adrese tiek izmantota kodētāja unikālai piešķiršanai. DHCP serverī ir jābūt atbalstītai fiksētai IP un MAC adresu piešķiršanai, kā arī tam ir jābūt iestatītam tā, lai IP adreses piešķiršanas brīdī tā tiktu saglabāta ikreiz, kad tiek restartēts dators.

Subnet mask

Ierakstiet iestatītajai IP adresei atbilstošo apakštīkla masku.

Ja ir iespējots DHCP serveris, apakštīkla maska tiek piešķirta automātiski.

Default gateway

Ja vēlaties, lai modulis veidotu savienojumu ar attālu vietu citā apakštīklā, šeit ierakstiet vārtejas IP adresi. Citos gadījumos atstājiet šo lauku tukšu (0.0.0.0).

Ethernet IPv6

DHCP

Ievadiet vai atlasiet vēlamu vērtību.

IP address

Tiek parādīta ierīces IPv6 adrese, ko nodrošina DHCP serveris.

Prefix length

Tiek parādīts ierīces prefiksa garums, ko nodrošina DHCP serveris.

Default gateway

Tiek parādīta ierīces noklusējuma vārteja, ko nodrošina DHCP serveris.

Host name

Ievadiet vai atlasiet vēlamu vērtību.

DNS

Izmantojot DNS serveri, ierīce var atrisināt adresi, kas ir norādīta kā vārds. Šeit ievadiet DNS servera IP adresi.

NTP servers

Ievadiet vēlamā laika servera IP adresi vai ļaujiet, lai to jūsu vietā izdara DHCP serveris.

Kodētājs var saņemt laika signālu no laika servera, izmantojot dažādus laika servera protokolus, un pēc tam izmantot attiecīgo signālu iekšējā pulksteņa iestatīšanai. Modulis automātiski pieprasa laika signālu ik pēc minūtes. Šeit ievadiet laika servera IP adresi. Tādējādi tiek nodrošināta augsta precizitāte, un tas ir nepieciešams īpašām lietojumprogrammām.

HTTP ports

Ja nepieciešams, atlasiet citu HTTP pārlūkprogrammu. Noklusējuma HTTP ports ir 80. Ja vēlaties, lai tiktu atļauti tikai droši savienojumi, izmantojot HTTPS, deaktivizējiet HTTP portu.

Piezīme. Netiek atbalstīts sistēmā BVMS.

HTTPS ports

Piezīme. Netiek atbalstīts sistēmā BVMS.

Ja vēlaties piešķirt piekļuvi tīklā, izmantojot drošu savienojumu, ja nepieciešams, atlasiet HTTPS portu. Noklusējuma HTTPS ports ir 443. Atlasiet opciju **Off**, lai deaktivizētu HTTPS portus; tagad ir iespējami tikai nedroši savienojumi.

Default gateway

Ievadiet vai atlasiet vēlamu vērtību.

RTSP ports

Ja nepieciešams, atlasiet citu portu RTSP datu apmaiņas vajadzībām. Standarta RTSP ports ir 554. Atlasiet opciju **Off**, lai deaktivizētu funkciju RTSP.

Zero configuration address

Iespējot vai atspējot atlasītās kameras nulles konfigurācijas atklāšanu.

Nulles konfigurācija ir alternatīva metode DHCP un DNS metodei, ko izmanto kameru IP adresu piešķiršanai. Šī metode automātiski izveido lietojamu IP tīkla adresi, neveicot konfigurāciju un neizmantojot īpašus serverus.

Piezīme. Standartā ONVIF tiek izmantota tikai nulles konfigurācijas pakalpojuma noteikšana. Alternatīvā variantā, ja netiek izmantota nulles konfigurācija, tīklā ir jābūt nodrošinātiem tādiem pakalpojumiem kā, piemēram, DHCP vai DNS.

Citos gadījumos konfigurējiet katras IP kameras tīkla iestatījumus manuāli.

ONVIF discovery mode

Ja šī opcija ir iespējota, kameras var skenēt tīklā. Tas attiecas arī uz kameras iespējām.

Ja režīms ir atspējots, kamera nesūta atklāšanas paziņojumus, lai izvairītos no pakalpojuma lieguma uzbrukumiem.

Ieteicams atspējot atklāšanu pēc tam, kad kamera ir pievienota konfigurācijai.

Ievadiet vai atlasiet vēlamu vērtību.

Enable DynDNS

Ļauj iespējot DynDNS.

Dinamiskā domēna nosaukuma pakalpojums (DNS) sniedz iespēju atlasīt ierīci ar interneta starpniecību, izmantojot resursdatora nosaukumu, un šīm vajadzībām nav jāzina ierīces esošā IP adrese. Lai to izdarītu, jums ir jāizveido konts kāda dinamiskā DNS pakalpojuma sniedzēja vietnē un ir jāreģistrē attiecīgajā vietnē esošās ierīces nepieciešamais resursdatora nosaukums.

Piezīme.

Informāciju par pakalpojumu, reģistrācijas procesu un pieejamajiem resursdatoru nosaukumiem skatiet tīmekļa vietnes dyndns.org DynDNS nodrošinātāju sadaļā.

Tips

Ievadiet vai atlasiet vēlamu vērtību.

Nosaukums

Ierakstiet savu DynDNS lietotāja konta nosaukumu.

TTL

Ievadiet vai atlasiet vēlamu vērtību.

14.4.13

Mērogi

Galvenais logs >  **Devices** > Izvērst  > Izvērst  > Izvērst  > Izvērst

 >  > Cilne **ONVIF Configuration** > Cilne **Network** > Cilne **Mērogi**
vai

Galvenais logs >  **Devices** > Izvērst  >  > Cilne **ONVIF Configuration** > Cilne **Network** > Cilne **Mērogi**

Varat pievienot mērogi ONVIF ierīcei vai noņemt tos, izmantojot šāda formāta URI:

onvif://www.onvif.org/<path>

Nākamajā piemērā skaidrots, kā lietot mēroga vērtību. Tas ir tikai piemērs, un ne visi norādījumi saistībā ar mēroga parametru tipiem attiecas uz kodētāja konfigurāciju. Šajā piemērā pieņemsim, ka kodētājs ir konfigurēts ar šādiem mērogiem:

```
onvif://www.onvif.org/location/country/china
onvif://www.onvif.org/location/city/beijing
onvif://www.onvif.org/location/building/headquarter
onvif://www.onvif.org/location/floor/R5
onvif://www.onvif.org/name/ARV-453
```

Varat norādīt ierīcē detalizētu informāciju par atrašanās vietu un ierīces nosaukumu, lai identificētu to ierīču sarakstā.

Tabulā ir norādītas pamata iespējas un citi ierīces rekvizīti, kas ir standartizēti:

Kategorija	Definētās vērtības	Apraksts
tips	video_encoder	Tīkla video kodētāja ierīce.
	Ptz	PTZ ierīce.
	audio_kodētājs	Ierīce nodrošina atbalstu audio kodētājam.
	video_analytics	Ierīce nodrošina atbalstu Video Analytics.
	Network_Video_Transmitter	Tīkla video raidītājs.
	Network_Video_Decoder	Tīkla video dekodētājs.
	Network_Video_Storage	Tīkla video atmiņas ierīce.
	Network_Video_Analytic	Tīkla Video Analytics ierīce.
location	Jebkura rakstzīmju virkne vai ceļa vērtība.	Netiek atbalstīts sistēmā BVMS.
hardware	Jebkura rakstzīmju virkne vai ceļa vērtība.	Virkne vai ceļa vērtība, kas raksturo ierīces aparāturu. Ierīces mērogu sarakstā ir jābūt iekļautai vismaz vienai aparatūras ievadnei.
name	Jebkura rakstzīmju virkne vai ceļa vērtība.	Meklējamais ierīces nosaukums. Šis nosaukums tiek rādīts Ierīču kokā un Loģiskajā kokā.

Mēroga nosaukums, modelis un ražotājs nosaka, kā ierīce tiek rādīta Ierīču kokā un ONVIF Kodētāja identifikācijā un Galvenajos iestatījumos.

14.4.14

Releji

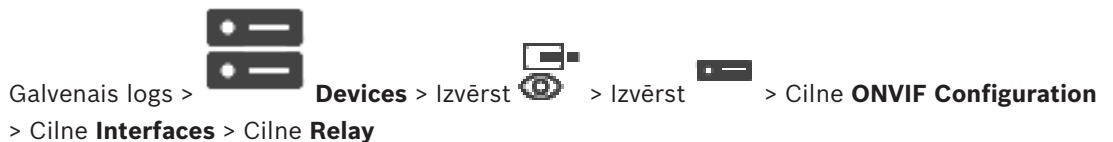

Releja izvades fizisko gaidīšanas režīmu var konfigurēt, iestatot gaidīšanas režīmu **open** vai **closed** (releja darbības inversija).

Ierīces pieejamās digitālās izvades ir norādītas ar to nosaukumiem, piemēram:

- **AlarmOut_0;**
- **AlarmOut_1.**

Releju kartējuma notikumiem sistēmā BVMS tiek izmantoti šeit norādītie nosaukumi.

Mode

Relejs var darboties divos tālāk norādītajos releja režīmos.

- **Bistable:** Pēc stāvokļa iestatīšanas relejs paliek iestatītajā stāvoklī.
- **Monostable.** Pēc stāvokļa iestatīšanas relejs atgriežas sākuma stāvoklī, kad ir pagājis norādītais aizkaves laiks.

Idle state

Atlasiet opciju **Open**, ja vēlaties, lai relejs normālos apstākļos darbotos kā atvērts savienojums, vai opciju **Closed**, ja vēlaties, lai relejs normālos apstākļos darbotos kā aizvērts savienojums.

Delay time

Iestatiet aizkaves laiku. Kad ir pagājis šis laika posms, relejs pārslēdzas atpakaļ sākuma stāvoklī, ja tas ir konfigurēts režīmā **Monostable**.

Ja vēlaties pārbaudīt jebkādas ar releja režīma izmaiņām saistītas konfigurācijas, noklikšķiniet uz **Activate** vai uz **Deactivate**, lai pārslēgtu releju. Pēc tam varat pārbaudīt, vai konfigurētie kameras releja notikumi darbojas pareizi: releja ikonas statusa displejs loģiskajā kokā, notikumi trauksmes signālu sarakstā vai notikumu žurnālā.

Activate

Noklikšķiniet, lai pārslēgtu releju sākumstāvoklī.

Deactivate

Noklikšķiniet, lai pārslēgtu releju pretēji sākumstāvoklim.

14.5

Lapa ONVIF notikuma avots

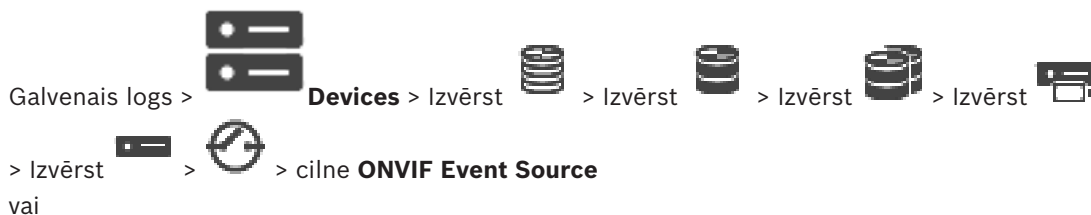

vai



vai



Varat konfigurēt ONVIF notikumus atbilstoši avotam (videokanālam, ievadei vai relejam).

Aktivizēta notikuma definīcija tiek pievienota kodētāja kartējumu tabulai.

Piemēram, vairākkāņu kodētājam varat konfigurēt, kurai kamerai **Motion Detected** notikums tiek izraisīts.

Trigger Event

Aktivizējiet šo notikumu.

ONVIF Topic

Ievadiet vai izvēlieties virkni.

ONVIF Source Name

Ievadiet vai izvēlieties virkni.

ONVIF Source Type

Ievadiet vai izvēlieties virkni.

ONVIF Source Value

Ievadiet vai izvēlieties virkni.

Skatiet

- *ONVIF notikuma kartēšana, lpp. 24*
- *ONVIF kartējumu tabulas faila konfigurēšana, lpp. 211*

14.6 ONVIF profila piešķiršana



ONVIF kamerai var piešķirt ONVIF datu nesēja profila marķieri.

To var piešķirt gan tiešraides video, gan ierakstam.

Lai marķieri piešķirtu tiešraides video:

- ▶ Kolonnā **Live Video - Profile** atlasiet vajadzīgo ieeju.

Lai piešķirtu ieraksta marķieri:

- ▶ Kolonnā **Recording - Profile** atlasiet vajadzīgo ieeju.

Skatiet

- *Lapa Kameras, lpp. 250*

15 Karšu un struktūru lapa

Vienumu skaits zem ievadnes tiek parādīts kvadrātiekāvē.



Galvenais logs > **Maps and Structure**

Atļaujas ir iespējams zaudēt. Ja pārvietojat ierīču grupu, šīs ierīces zaudē savus atļauju iestatījumus. Atļaujas ir atkārtoti jāiestata lapā **User groups**.

Parāda Device Tree, Logical Tree un kartes logu.

Ļauj piemērot struktūru visām BVMS ierīcēm. Struktūra ir parādīta Logical Tree.

Ļauj veikt šādus uzdevumus:

- Pilna Logical Tree konfigurēšana
- Resursu failu pārvaldība, to piešķiršana mezgliem
- Karstvietu izveide kartē
- Kļūmes slēdža izveidošana

Resursu faili var būt šādi:

- vietas karšu faili;
- dokumentu faili;
- tīmekļa faili;
- audio faili;
- komandas skripti;
- kameras secības faili.

Karstvietas var būt šādas:

- Kameras
- Ievades
- Releji
- Komandu skripti
- Secības
- Saites uz citām kartēm
- Piekļuves vadības sistēmas lasītāji

Ikonas

	parāda resursu failu pārvaldības dialoglodziņu.
	parāda dialoglodziņu Komandas skriptu pievienošanai vai pārvaldīšanai Loģiskajā kokā.
	parāda kameras secības faila pievienošanas vai rediģēšanas dialoglodziņu.
	izveido mapi Loģiskajā kokā.
	parāda kartes resursu failu pievienošanas dialoglodziņu.
	parāda dokumenta faila (HTML, HTM, TXT, URL, MHT) pievienošanas dialoglodziņu.
	parāda dialoglodziņu saites pievienošanai uz ārēju lietojumprogrammu.



parāda kļūmes releja pievienošanas dialoglodziņu.

Simboli



Ierīce ir pievienota loģikas kokam.

Ievadiet virkni un nospiediet taustiņu ENTER, lai filtrētu parādītos vienumus. Tiek parādīti tikai vienumi, kas satur virkni un to atbilstīgos vecākvienumus (tikai kokos). Tiek nodrošināts filtrēto vienumu skaits un vienumu kopskaits.

Aktīvs filtrs tiek norādīts ar . Lai virknes atrastu precīzi, ietveriet tās pēdiņās; piemēram, ar "Camera 1" tiek precīzi filtrētas kameras ar šo nosaukumu, nevis camera 201.

Lai atceltu filtrēšanu, noklikšķiniet uz .



16 Logical Tree konfigurēšana

Šī nodaļa sniedz informāciju par sadaļas Logical Tree konfigurēšanu un resursu failu, piemēram, karšu, pārvaldīšanu.



ievērbai!

Pārvietojot ierīču grupu Logical Tree, šīs ierīces zaudē savus atļauju iestatījumus. Atļaujas ir atkārtoti jāiestata lapā **User groups**.

- Noklikšķiniet uz  , lai saglabātu iestatījumus.
- Noklikšķiniet uz  , lai atsauktu pēdējo iestatījumu.
- Noklikšķiniet uz  , lai aktivizētu konfigurāciju.

Skatiet

- *Resursu pārvaldnieka dialoglodziņš, lpp. 232*
- *Dialoglodziņš Select Resource, lpp. 233*
- *Dialoglodziņš Sequence Builder, lpp. 235*
- *Secības pievienošanas dialoglodziņš, lpp. 238*
- *Dialoglodziņš Add Sequence Step, lpp. 238*
- *Dialoglodziņš Add URL, lpp. 234*
- *Dialoglodziņš Select Map for Link, lpp. 239*
- *Kļūmes Slēdža dialoglodziņš, lpp. 241*
- *Saite uz ārējas lietojumprogrammas dialoglodziņu, lpp. 234*

16.1 Logical Tree konfigurēšana

Skatiet

- *Karšu un struktūru lapa, lpp. 228*

16.2 Ierīces pievienošana Logical Tree



Galvenais logs > **Maps and Structure**

Ierīces pievienošana

- ▶ Velciet vienumu no Device Tree uz vajadzīgo vietu Logical Tree.
No Device Tree uz Logical Tree var pārvilkt visu mezglu ar visiem apakšvienumiem.
Nospiežot taustiņu CTRL vai SHIFT, varat atlasīt vairākas ierīces.

Skatiet

- *Karšu un struktūru lapa, lpp. 228*

16.3 Koka vienuma noņemšana



Galvenais logs > **Maps and Structure**

Lai izņemtu koka objektu no loģiskā koka:

- ▶ Ar labo pogu noklikšķiniet uz loģiskā koka un noklikšķiniet uz **Remove**. Ja izvēlētajam vienumam ir apakšobjekti, tiek parādīts ziņojuma lodziņš. Noklikšķiniet uz **OK**, lai apstiprinātu. Objekts tiek noņemts.
Izņemot objektu no loģiskā koka kartes mapes, tas tiek izņemts arī no kartes.

Skatiet

- *Karšu un struktūru lapa, lpp. 228*

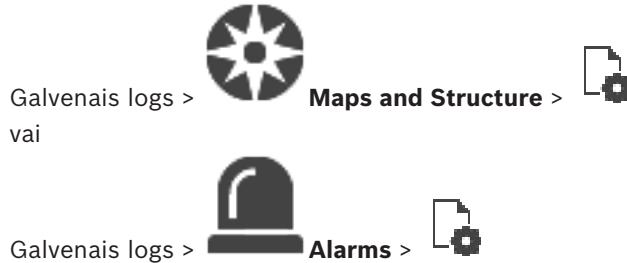
16.4**Resursu failu pārvaldība**

Resursu failus var importēt tālāk norādītajos formātos.

- DWF faili (2 D, kartes resursu faili)
Lai šos failus varētu izmantot Operator Client, tie tiek pārveidoti bitkartes formātā.
- HTML faili (kartes dokumentu faili)
- MP3 (audio faili)
- TXT faili (komandas skripts vai kameras secības)
- MHT faili (tīmekļa arhīvi)
- URL faili (saites uz tīmekļa lapām)
- HTTPS URL faili (saites uz Intelligent Insights logrīkiem)
- WAV (audio faili)

Importētie resursu faili tiek pievienoti datubāzei. Tie nav saistīti ar sākotnējiem failiem.

**Ievēribai!**

Pēc katra no tālāk norādītajiem uzdevumiem:

noklikšķiniet uz , lai saglabātu iestatījumus.

Resursu faila importēšana

1. Noklikšķiniet uz .
Tiek atvērts dialoglodziņš **Import Resource**.
2. Atlasiet vienu vai vairākus failus.
3. Noklikšķiniet uz **Open**.
Atlasītie faili tiek pievienoti sarakstam.
Ja fails jau ir importēts, tiek parādīts ziņojuma lodziņš.
Ja mēģināt vēlreiz importēt iepriekš importētu failu, sarakstam tiek pievienota jauna ievadne.

Resursu faila noņemšana

1. Atlasiet resursu failu.

- Noklikšķiniet uz  .
Atlasītais resursu fails tiek izņemts no saraksta.

Resursu faila pārdēvēšana

- Atlasiet resursu failu.
- Noklikšķiniet uz  .
- Ievadiet jauno nosaukumu.
Sākotnējais faila nosaukums un izveides datums saglabājas.

Resursu faila saturs maiņa

- Atlasiet resursu failu.
- Noklikšķiniet uz  .
Tiek atvērts dialoglodziņš **Replace Resource**.
- Atlasiet failu ar atbilstošu saturu un noklikšķiniet uz **Open**.
Resursa nosaukums saglabājas; sākotnējo faila nosaukumu aizstāj jaunais nosaukums.

Resursu faila eksportēšana



- Atlasiet resursu failu.
- Noklikšķiniet uz  .
Tiek atvērts direktorija atlasīšanas dialoglodziņš.
- Atlasiet vajadzīgo direktoriju un noklikšķiniet uz **OK**.
Sākotnējais fails tiek eksportēts.

Skatiet

- *Dialoglodziņš Select Resource, lpp. 233*

16.4.1

Resursu pārvaldnieka dialoglodziņš

Galvenais logs >  **Maps and Structure** >  > **Resource Manager** dialoglodziņš
Ļauj pārvaldīt resursu failus.

Varat pārvaldīt šādus failu formātus:

- DWF faili (kartes resursu faili);
Lai šos failus varētu izmantot Operator Client, tie tiek pārveidoti bitkartes formātā.
- HTML faili (HTML dokumenti, piemēram, rīcības plāni);
- MP3 (audio faili)
- TXT faili (teksta faili);
- URL faili (satur saites uz tīmekļa lapām vai Intelligent Insights logrīkus)
- MHT faili (tīmekļa arhīvi);
- WAV (audio faili)
- EXE.



Noklikšķiniet, lai atvērtu resursu faila importēšanas dialoglodziņu.



Noklikšķiniet, lai atvērtu dialoglodziņu **Add URL**.



Noklikšķiniet, lai atvērtu **Link to External Application** dialoglodziņu.



Noklikšķiniet, lai noņemtu atlasīto resursu failu.



Noklikšķiniet, lai pārdēvētu atlasīto resursu failu.



Noklikšķiniet, lai atvērtu dialoglodziņu, kurā atlasītu resursu failu var nomainīt pret citu failu.



Noklikšķiniet, lai atvērtu atlasītā resursu faila eksportēšanas dialoglodziņu.

16.4.2

Dialoglodziņš Select Resource



Galvenais logs >

Maps and Structure >



Ļauj pievienot kartes failu DWF formātā Logical Tree.

Select a resource file:

Noklikšķiniet uz faila nosaukuma, lai atlasītu kartes failu. Atlasītā faila saturs parādās priekšskatījuma rūtī.

Manage...

Noklikšķiniet, lai atvērtu dialoglodziņu **Resource Manager**.

Skatiet

- *Kartes pievienošana, lpp. 238*
- *Kartes piešķiršana mapei, lpp. 239*
- *Dokumenta pievienošana, lpp. 233*

16.5

Dokumenta pievienošana



Galvenais logs >

Maps and Structure

Varat pievienot teksta failus, HTML failus (tostarp MHT failus), URL failus (satur interneta adresi) vai HTTPS URL failus (piemēram, tādus, kas satur Intelligent Insights logriku) kā dokumentus. Turklāt ir iespējams pievienot saiti uz citu lietojumprogrammu.

Lai varētu pievienot dokumentu, ir jābūt importētiem dokumentu failiem.

Lai importētu dokumentu failus, plašāku informāciju skatiet *Resursu failu pārvaldība, lpp. 231*.

Kartes dokumenta faila pievienošana / Intelligent Insights logrika pievienošana

1. Pārlicinieties, vai pievienojamais kartes dokumenta fails jau ir importēts.
2. Atlasiet mapi, kurā vēlaties pievienot jauno dokumentu.



3. Noklikšķiniet uz . Tiek atvērts dialoglodziņš **Select Resource**.

4. Sarakstā atlasiet failu. Ja nepieciešamie faili nav pieejami sarakstā, noklikšķiniet uz **Manage...**, lai atvērtu failu importēšanas dialoglodziņu **Resource Manager**.

5. Noklikšķiniet uz **OK**. Atlasītajā mapē tiek pievienots jauns dokuments.

Skatiet

- *Dialoglodziņš Select Resource, lpp. 233*
- *Resursu failu pārvaldība, lpp. 231*

16.5.1 Dialoglodziņš Add URL



Galvenais logs >

Maps and Structure >

Ļauj pievienot HTTP interneta adresi (URL) vai HTTPS interneta adresi, piemēram, Intelligent Insights logrīkus, jūsu sistēmai. Šo URL var pievienot Logical Tree kā dokumentu. Lietotājs var skatīt interneta lapu vai Intelligent Insights logrīku savā Operator Client.

Name

Ievadiet URL displeja nosaukumu.

URL

Ievadiet URL.

Tikai drošam savienojumam

User

Ierakstiet HTTPS lietotājvārdu.

Password:

Ievadiet HTTPS URL paroli.

Show password

Noklikšķiniet, lai ievadot tiktu rādīta parole. Uzmanieties, lai neviens neredzētu šo paroli.

Skatiet

– *Dokumenta pievienošana, lpp. 233*

16.6 Saite uz ārējas lietojumprogrammas dialoglodziņu



Galvenais logs >

Maps and Structure >> **Resource Manager** dialoglodziņš >> **Link to External Application** dialoglodziņš

Ļauj pievienot saiti uz ārēju lietojumprogrammu. Saitei jābūt derīgai darbstacijā, kur saite tiek izmantota.



Ievērošanai!

Ārēja lietojumprogramma, kas sāk darbu ar uzplaisnījuma ekrānu, var nedarboties kā gaidīts. Ārēja lietojumprogramma, kas koplieto funkcijas ar Operator Client, nedarbojas kā gaidīts un atsevišķos retos gadījumos var izraisīt Operator Client avāriju.

Name

Ierakstiet saites nosaukumu, kas ir attēlots Loģiskajā kokā.

Path

Ierakstiet vai pārlūkā atveriet ceļu uz ārēju lietojumprogrammu. Šim ceļam jābūt derīgam darbstacijā, kur Operator Client lietotājs izmanto šo saiti.

Arguments

Ja nepieciešams, ierakstiet neatkarīgos mainīgos komandai, kas izpilda ārējo lietojumprogrammu.

16.7 Komandas skripta pievienošana



Galvenais logs > **Maps and Structure**

Lai varētu pievienot komandas skriptu, ir jābūt importētiem vai izveidotiem komandas skriptu failiem.

Ja nepieciešams, plašāku informāciju skatiet šeit: *Komandas skriptu konfigurēšana, lpp. 73.*

Komandas skripta faila pievienošana

1. Atlasiet mapi, kurā vēlaties pievienot jauno komandas skriptu.
2. Noklikšķiniet uz . Tiek atvērts dialoglodziņš **Select Client Script**.
3. Sarakstā atlasiet failu.
4. Noklikšķiniet uz **OK**.
Atlasītajā mapē tiek pievienots jauns komandas skripts.

Skatiet

– *Dialoglodziņš Select Resource, lpp. 233*



16.8 Kameras secības pievienošana



Galvenais logs > **Maps and Structure**

Kameras secību pievieno saknes direktorijam vai Logical Tree mapei.

Kameras secības pievienošana

1. Logical Tree atlasiet mapi, kurā vēlaties pievienot jauno kameras secību.
2. Noklikšķiniet uz . Tiek atvērts dialoglodziņš **Sequence Builder**.
3. Sarakstā atlasiet kameras secību.
4. Noklikšķiniet uz **Add to Logical Tree**. Atlasītajā mapē tiek pievienots jauns .

Skatiet

– *Dialoglodziņš Sequence Builder, lpp. 235*



16.8.1 Dialoglodziņš Sequence Builder



Galvenais logs > **Maps and Structure** > 

Ļauj pārvaldīt kameras secības.

Ikonas

	Noklikšķiniet, lai atvērtu dialoglodziņu Add Sequence .
	Noklikšķiniet, lai pārdēvētu kameras secību.
	Noklikšķiniet, lai noņemtu atlasīto kameras secību.

**Ievērbai!**

Dzēšot secību dialoglodziņā **Sequence Builder**, attiecīgā secība automātiski tiek noņemta no monitoru sienas saraksta **Initial sequence** (ja tā šajā sarakstā ir konfigurēta).

Add Step

Noklikšķiniet, lai atvērtu dialoglodziņu **Add Sequence Step**.

Remove Step

Noklikšķiniet, lai noņemtu atlasītās darbības.

Step

Parāda darbības numuru. Visām noteiktas darbības kamerām ir vienāds aizkavēšanas laiks.

Dwell

Ļauj mainīt aizkavēšanas laiku (sekundēs).

Camera Number

Noklikšķiniet uz šūnas, lai atlasītu kameru, izmantojot tās loģisko numuru.

Camera

Noklikšķiniet uz šūnas, lai izvēlētos kameru, izmantojot tās nosaukumu.

Camera Function

Noklikšķiniet uz šūnas, lai mainītu kameras funkciju šajā rindā.

Data

Ievadiet izvēlētās kameras funkcijas ilgumu. Lai to konfigurētu, ir jābūt izvēlētai ievadnei kolonnā **Camera** un ievadnei kolonnā **Camera Function**.

Data Unit

Norādiet izvēlētā laika vienību, piemēram, sekundes. Lai to konfigurētu, ir jābūt izvēlētai ievadnei kolonnā **Camera** un ievadnei kolonnā **Camera Function**.

Add to Logical Tree

Noklikšķiniet, lai pievienotu atlasīto kameras secību Logical Tree un aizvērtu dialoglodziņu.

Skatiet

- *Lapa Monitora siena, lpp. 124*
- *Iepriekš konfigurētu kameras secību pārvaldība, lpp. 236*

16.9**Iepriekš konfigurētu kameras secību pārvaldība**

Galvenais logs > **Maps and Structure**

Ir iespējams veikt šādus kameras secību pārvaldības uzdevumus:

- izveidot kameras secību;
- esošai kameras secībai pievienot soli ar jaunu aizkavēšanas laiku;
- izņemt soli no kameras secības;
- dzēst kameras secību.



ievēribai!

Ja konfigurācija tiek mainīta un aktivizēta, kameru secība (iepriekš konfigurēta vai automātiska) parasti tiek turpināta pēc Operator Client restartēšanas.

Gadījumi, kad secība netiek turpināta

Noņemts monitors, kurā secība ir konfigurēta rādīšanai.

Mainīts tā monitora režīms (atsevišķais/kvadrāta skats), kurā secība ir konfigurēta rādīšanai.

Mainīts tā monitora loģiskais numurs, kurā ir secība konfigurēta rādīšanai.



ievēribai!

Pēc katra no tālāk norādītajiem uzdevumiem:

Noklikšķiniet uz , lai saglabātu iestatījumus.

Kameras secības izveide

1. Logical Tree atlasiet mapi, kurā vēlaties izveidot kameras secību.

2. Noklikšķiniet uz .

Tiek atvērts dialoglodziņš **Sequence Builder**.

3. Dialoglodziņā **Sequence Builder** noklikšķiniet uz .

Tiek parādīts dialoglodziņš **Add Sequence**.

4. Ievadiet atbilstošās vērtības.

5. Noklikšķiniet uz **OK**.

Tiek pievienota jauna kameras secība .

Lai iegūtu papildinformāciju par dažādiem laukiem, skatiet atbilstīgās lietojumprogrammas loga tiešsaistes palīdzību.

Soļa ar jaunu aizkavēšanas laiku pievienošana kameras secībai

1. Atlasiet vajadzīgo kameras secību.

2. Noklikšķiniet uz **Add Step**.

Tiek atvērts dialoglodziņš **Add Sequence Step**.

3. Veiciet atbilstošos iestatījumus.

4. Noklikšķiniet uz **OK**.

Kameras secībai tiek pievienots jauns solis.

Soļa izņemšana no kameras secības

► Ar peles labo pogu noklikšķiniet uz vajadzīgās kameras secības un noklikšķiniet uz **Remove Step**.

Tiek noņemts solis ar visaugstāko numuru.

Kameras secības dzēšana

1. Atlasiet vajadzīgo kameras secību.

2. Noklikšķiniet uz . Atlasītā kameras secība tiek dzēsta.

Skatiet

– *Dialoglodziņš Sequence Builder, lpp. 235*

16.9.1 Secības pievienošanas dialoglodziņš

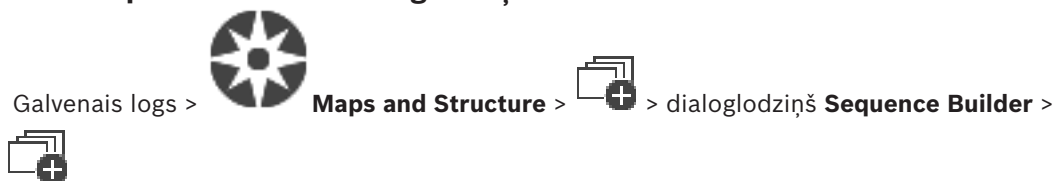

Ļauj konfigurēt kameras secības rekvizītus.

Sequence name:

Ievadiet atbilstošu jaunās kameras secības nosaukumu.

Logical number

Ja izmantojat Bosch IntuiKey tastatūru, ievadiet secības loģikas numuru.

Dwell time:

Ievadiet atbilstošu aizkavēšanas laiku.

Cameras per step:

Ievadiet kameru skaitu katrā solī.

Steps:

Ievadiet soļu skaitu.

16.9.2 Dialoglodziņš Add Sequence Step

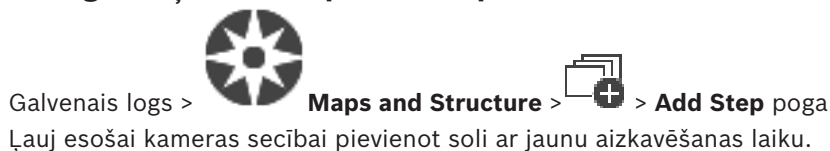



Dwell time:

Ievadiet atbilstošu aizkavēšanas laiku.

16.10 Mapes pievienošana



Mapes pievienošana

1. Atlasiet mapi, kurā vēlaties pievienot jauno mapi.
2. Noklikšķiniet uz . Atlasītajā mapē tiek pievienota jauna mape.
3. Noklikšķiniet uz , lai pārdēvētu mapi.
4. Ievadiet jauno nosaukumu un nospiediet ENTER.

Skatiet

– *Karšu un struktūru lapa, lpp. 228*

16.11 Kartes pievienošana



Lai varētu pievienot karti, ir jābūt importētiem kartes resursu failiem.

Lai importētu kartes resursu failu, plašāku informāciju skatiet *Resursu failu pārvaldība, lpp. 231*.

Kartes pievienošana

1. Pārlicinieties, vai pievienojamais kartes resursu fails jau ir importēts.
2. Atlasiet mapi, kurā vēlaties pievienot jauno karti.
3. Noklikšķiniet uz . Tiek atvērts dialoglodziņš **Select Resource**.
4. Sarakstā atlasiet failu.
Ja nepieciešamie faili nav pieejami sarakstā, noklikšķiniet uz **Manage...**, lai atvērtu failu importēšanas dialoglodziņu **Resource Manager**.
5. Noklikšķiniet uz **OK**.

Izvēlētajā mapē tiek pievienota jauna karte .

Karte tiek parādīta.

Visas šajā mapē esošās ierīces tiek parādītas kartes augšējā kreisajā stūrī.

Skatiet

– *Dialoglodziņš Select Resource, lpp. 233*

16.12



Saites pievienošana uz citu karti



Galvenais logs > **Maps and Structure**

Kad ir pievienotas vismaz divas kartes, vienai kartei var pievienot saiti uz otru karti, lai, noklikšķinot kartē, lietotājs varētu pāriet uz citu karti.

Saites pievienošana

1. Logical Tree noklikšķiniet uz karšu mapes .
2. Ar peles labo pogu noklikšķiniet uz kartes un noklikšķiniet uz **Create Link**.
Tiek atvērts dialoglodziņš **Select Map for Link**.
3. Dialoglodziņā noklikšķiniet uz kartes .
4. Noklikšķiniet uz **Select**.
5. Velciet vienumu uz vajadzīgo vietu kartē.

16.12.1

Dialoglodziņš Select Map for Link



Galvenais logs > **Maps and Structure** > Atlasiet kartes mapi  Logical Tree >

Kartē noklikšķiniet ar labo peles pogu un noklikšķiniet uz **Create Link**

Ļauj atlasīt karti, lai izveidotu saiti uz citu karti.



Noklikšķiniet uz citas kartes, lai atlasītu.

Select

Noklikšķiniet, lai ievietotu saiti atlasītajā kartē.

16.13

Kartes piešķiršana mapei



Galvenais logs > **Maps and Structure**

Lai varētu piešķirt kartes, ir jābūt importētiem kartes resursu failiem.

Ja nepieciešams, plašāku informāciju skatiet *Resursu failu pārvaldība, lpp. 231*.

Kartes resursu faila piešķiršana

1. Ar peles labo pogu noklikšķiniet uz mapes un noklikšķiniet uz **Assign Map**. Tiek atvērts dialoglodziņš **Select Resource**.
2. Sarakstā atlasiet kartes resursu failu.
3. Noklikšķiniet uz **OK**. Atlasītā mape tiek parādīta kā . Karte tiek parādīta kartes logā. Visi šajā mapē esošie vienumi tiek parādīti kartes augšējā kreisajā stūrī.

Skatiet

- *Karšu un struktūru lapa, lpp. 228*
- *Dialoglodziņš Select Resource, lpp. 233*

16.14

Ierīču pārvaldīšana kartē



Galvenais logs > **Maps and Structure**

Lai varētu pārvaldīt ierīces kartē, karte ir jāpievieno vai jāpiešķir mapei un šajā mapē jāpievieno ierīces.



Ievēribai!

Pēc katra no tālāk norādītajiem uzdevumiem:

Noklikšķiniet uz , lai saglabātu iestatījumus.

Lai novietotu vienumus kartē

1. Izvēlieties kartes mapi.
2. Velciet ierīces no ierīču koka uz kartes mapi. Kartes mapes ierīces ir atrodamas kartes augšējā kreisajā stūrī.
3. Velciet vienumus uz vajadzīgajām vietām kartē.

Lai izņemtu loģiskajā kokā esošu vienumu tikai no kartes

1. Ar labo pogu noklikšķiniet uz vienuma kartē un noklikšķiniet uz **Invisible**. Vienums tiek izņemts no kartes. Vienums paliek loģiskajā kokā.
2. Lai to atkal padarītu redzamu, ar labo pogu noklikšķiniet uz ierīces loģiskajā kokā un noklikšķiniet uz **Visible In Map**.

Lai izņemtu vienumu no kartes un no pilnā loģiskā koka

- ▶ Ar labo pogu noklikšķiniet uz loģiskā koka un noklikšķiniet uz **Remove**. Vienums tiks noņemts no kartes un loģiskā koka.

Lai mainītu kameras orientācijas ikonu

- ▶ Ar labo pogu noklikšķiniet uz vienuma, novietojiet kursoru uz **Change Image** un noklikšķiniet uz atbilstošās ikonas. Ikona atbilstoši mainās.

Lai mainītu vienuma krāsu

- ▶ Ar labo pogu noklikšķiniet uz vienuma un noklikšķiniet uz **Change Color**. Izvēlieties vajadzīgo krāsu. Ikona atbilstoši mainās.

Lai apietu ierīci/atceltu ierīces apiešanu uz kartes

1. Ar peles labo pogu noklikšķiniet uz noteiktas ierīces kartē.
2. Noklikšķiniet uz **Bypass/Unbypass**.

**Ievēribai!**

Apietās ierīces var filtrēt meklēšanas teksta laukā.

Skatiet

- *Ierīču apiešanas konfigurēšana, lpp. 241*
- *Karšu un struktūru lapa, lpp. 228*

16.15**Kļūmes releja pievienošana**

Galvenais logs >

Maps and Structure >



> dialoglodziņš **Malfunction Relay**

Lai pievienotu:

1. Sarakstā **Malfunction Relay** atlasiet atbilstošo releju.
2. Noklikšķiniet uz **Events...**
Tiek atvērts dialoglodziņš **Events selection for Malfunction Relay**.
3. Noklikšķiniet uz vajadzīgajiem notikumiem, kas var aktivizēt kļūmes releju.
4. Noklikšķiniet uz **OK**.
Kļūmes relejs ir pievienots sistēmai.

16.15.1**Kļūmes Slēdža dialoglodziņš**

Galvenais logs >

Maps and Structure >



> dialoglodziņš **Malfunction Relay**

Varat pievienot kļūmes slēdži savai sistēmai. Jūs varat noteikt slēdži, kas tiks izmantots kā kļūmes slēdzis un noteikt notikumus, kas liks nostrādāt kļūmes slēdzim. Slēdzim ir jābūt iepriekš konfigurētam Logical Tree.

Malfunction Relay

Sarakstā izvēlieties atbilstošo slēdži.

Events...

Noklikšķiniet, lai tiktu parādīts dialoglodziņš **Events selection for Malfunction Relay**.

16.16**Ierīču apiešanas konfigurēšana**

Galvenais logs >

Maps and Structure

Ir iespējams apiet noteiktus kodētājus, kameras, ieejas un relejus, piemēram, būvdarbu laikā. Ja kodētājs, kamera, ieeja vai relejs ir apiets, ierakstīšana tiek apturēta, BVMS Operator Client nerāda nevienu notikumu vai trauksmi un žurnālā netiek reģistrētas trauksmes. Apietās kameras joprojām rāda tiešraides video Operator Client klientā, un operatoram joprojām ir piekļuve vecajiem ierakstiem.

**Ievēribai!**

Ja kodētājs ir apiets, visiem šī kodētāja relejiem, ieejām un kamerām trauksmes un notikumi netiek ģenerēti. Ja noteikta kamera, relejs vai ieeja ir apieti atsevišķi un noteiktā ierīce tiks atvienota no kodētāja, šīs trauksmes joprojām tiek ģenerētas.

Lai apietu ierīci/atceltu ierīces apiešanu loģiskajā kokā vai ierīču kokā

1. Loģiskajā kokā vai ierīču kokā ar peles labo pogu noklikšķiniet uz noteiktas ierīces.
2. Noklikšķiniet uz **Bypass/Unbypass**.

Lai apietu ierīci/atceltu ierīces apiešanu uz kartes

Skatīt *ierīču pārvaldīšana kartē, lpp. 240*

**Ievēribai!**

Apietās ierīces var filtrēt meklēšanas teksta laukā.

Skatiet

- *ierīču pārvaldīšana kartē, lpp. 240*

17

Grafiku lapa



Galvenais logs >

Ļauj konfigurēt ierakstu grafikus un uzdevumu grafikus.



Noklikšķiniet, lai pārdēvētu atlasīto ierakstu vai uzdevumu grafiku.

Recording Schedules

Parāda ierakstu grafiku koku. Atlasiet ievadni konfigurēšanai.

Task Schedules

Parāda uzdevumu grafiku koku. Atlasiet ievadni konfigurēšanai.

Add

Noklikšķiniet, lai pievienotu jaunu uzdevumu grafiku.

Delete

Noklikšķiniet, lai dzēstu atlasīto uzdevumu grafiku.

Skatiet

– *Grafiku konfigurēšana, lpp. 246*

17.1

Ierakstu grafiku lapa



Galvenais logs >

> Atlasiet vienu ierakstu grafiku kokā
Ļauj konfigurēt ierakstu grafikus.

Weekdays

Noklikšķiniet, lai skatītu darbdienu Grafika tabulu. Tiek parādīti visu konfigurēto ierakstu grafiku laika posmi.

Velciet cursoru, lai izvēlētos atlasītā grafika laika posmus. Visas atlasītās šūnas tiek iekrāsotas atlasītā grafika krāsā.

24 diennakts stundas ir parādītas horizontālā virzienā. Katra stunda ir sadalīta 4 šūnās.

Viena šūna atbilst 15 minūtēm.

Holidays

Noklikšķiniet, lai skatītu brīvdienu grafika tabulu.

Exception Days

Noklikšķiniet, lai skatītu izņēmuma dienu grafika tabulu.

Add

Noklikšķiniet, lai atvērtu brīvdienu un izņēmuma dienu pievienošanas dialoglodziņu.

Delete

Noklikšķiniet, lai atvērtu brīvdienu un izņēmuma dienu izņemšanas dialoglodziņu.

Skatiet

- *Ierakstu grafika konfigurēšana, lpp. 246*
- *Brīvdienu un izņēmumu dienu pievienošana, lpp. 248*
- *Brīvdienu un izņēmumu dienu noņemšana, lpp. 249*
- *Grafika pārdēvēšana, lpp. 249*

17.2 Uzdevumu grafiku lapa



Galvenais logs > > Atlasiet vienumu uzdevumu grafiku kokā

Ļauj konfigurēt pieejamos uzdevumu grafikus. Ir iespējams konfigurēt standarta vai periodisko modeli.

Standard

Noklikšķiniet, lai skatītu grafika tabulu standarta uzdevumu grafiku konfigurēšanai. Ja konfigurēsiet standarta modeli, neviens periodiskais modelis nebūs derīgs atlasītajam grafikam.

Recurring

Noklikšķiniet, lai skatītu grafika tabulu periodiskā modeļa konfigurēšanai atlasītajam uzdevumu grafikam. Piemēram, varat konfigurēt grafiku katra mēneša otrajai otrdienai vai katra gada 4. jūlijam. Ja konfigurēsiet kārtību, kas atkārtojas, neviens periodiskais modelis nebūs derīgs atlasītajam grafikam.

Weekdays

Noklikšķiniet, lai skatītu darbdienu Grafika tabulu.

Velciet kursoru, lai izvēlētos atlasītā grafika laika posmus. Atlasītās šūnas ir attēlotas atlasītā grafika krāsā.

24 diennakts stundas ir parādītas horizontālā virzienā. Katra stunda ir sadalīta 4 šūnās.

Viena šūna atbilst 15 minūtēm.

Holidays

Noklikšķiniet, lai skatītu brīvdienu grafika tabulu.

Exception Days

Noklikšķiniet, lai skatītu izņēmuma dienu grafika tabulu.

Clear All

Noklikšķiniet, lai notīrītu laika periodus visām pieejamajām dienām (darbdienām, brīvdienām, izņēmuma dienām).

Select All

Noklikšķiniet, lai atlasītu laika periodus visām pieejamajām dienām (darbdienām, brīvdienām, izņēmuma dienām).

Add...

Noklikšķiniet, lai atvērtu brīvdienu un izņēmuma dienu pievienošanas dialoglodziņu.

Delete...

Noklikšķiniet, lai atvērtu brīvdienu un izņēmuma dienu dzēšanas dialoglodziņu.

Recurrence Pattern

Noklikšķiniet uz biežuma vērtību, kuru vēlaties izmantot uzdevumu grafikam (katru dienu, nedēļu, mēnesi vai gadu) un atlasiet atbilstošās opcijas.

Day Pattern

Velciet kursoru, lai izvēlētos periodisko modeļu laika periodus.

Skatiet

- *Uzdevumu grafika pievienošana, lpp. 247*
- *Standarta uzdevumu grafika konfigurēšana, lpp. 247*
- *Atkārtojoša uzdevumu grafika konfigurēšana, lpp. 247*
- *Uzdevumu grafika noņemšana, lpp. 248*
- *Brīvdienu un izņēmumu dienu pievienošana, lpp. 248*

- *Brīvdienu un izņēmumu dienu noņemšana, lpp. 249*
- *Grafika pārdēvēšana, lpp. 249*

18 Grafiku konfigurēšana



Galvenais logs > **Schedules**

Ir pieejami divi grafiku veidi:



- ierakstu grafiki;
- uzdevumu grafiki.

Ierakstu grafiku tabulā ir iespējams konfigurēt līdz 10 ierakstu grafikiem. Šajos segmentos kameru darbība var būt atšķirīga. Piemēram, tām var būt dažādi kadru ātruma un izšķirtspējas iestatījumi (tos konfigurē lapā **Cameras and Recording**). Katrā laika punktā ir spēkā tieši viens ierakstu grafiks. Tiem nav atstarpju un tie nepārklājas.

Uzdevumu grafikus konfigurē, lai iepļānotu dažādus notikumus, kas var notikt jūsu sistēmā (tos konfigurē lapā **Events**).

Ierakstu un uzdevumu grafiku definīcijas skatiet glosārijā.

Grafikus izmanto citās Configuration Client lapās.

- **Cameras and Recording** lapa
Izmanto ierakstu konfigurēšanai.
- **Events** lapa
Izmanto, lai noteiktu gadījumus, kad notikumi izraisa reģistrēšanu, trauksmes vai komandas skriptu izpildi.
- **User groups** lapa
Izmanto, lai noteiktu, kad var pieteikties lietotāju grupas dalībnieki.
- Noklikšķiniet uz , lai saglabātu iestatījumus.
- Noklikšķiniet uz , lai atsauktu pēdējo iestatījumu.
- Noklikšķiniet uz , lai aktivizētu konfigurāciju.

Skatiet

- *Ierakstu grafiku lapa, lpp. 243*
- *Uzdevumu grafiku lapa, lpp. 244*

18.1 Ierakstu grafika konfigurēšana



Galvenais logs > **Schedules**

Jebkuram ierakstu grafikum var pievienot izņēmumu dienas un brīvdienas. Šiem iestatījumiem ir augstāka prioritāte nekā parastajiem iknedēļas iestatījumiem.

Prioritāte dilstošā secībā ir šāda: izņēmumu dienas, brīvdienas, darbdienas.

Var būt maksimāli 10 ierakstu grafiki. Pirmās trīs ievadnes tiek konfigurētas pēc noklusējuma.

Šos iestatījumus var mainīt. Ievadnēm ar pelēku ikonu  nav konfigurēts laika posms. Ierakstu grafikiem ir vienādas nedēļas dienas.

Katram standarta Uzdevumu grafikum ir sava nedēļas dienu kārtība.

Ierakstu grafika konfigurēšana

1. **Recording Schedules** kokā atlasiet grafiku.
2. Noklikšķiniet uz cilnes **Weekdays**.

- Laukā **Schedule Table** velciet kursoru, lai izvēlētos atlasītā grafika laika posmus. Atlasītās šūnas ir attēlotas atlasītā grafika krāsā.

Piezīmes:

- ierakstu grafika darbdienu laika periodu var atzīmēt ar cita ierakstu grafika krāsu.

Skatiet



- Ierakstu grafiku lapa, lpp. 243*

18.2**Uzdevumu grafika pievienošana**

Galvenais logs >

Schedules**Uzdevumu grafika pievienošana**

- Noklikšķiniet uz **Add**.
Tiek pievienots jauns lauks.
- Ievadiet atbilstošo nosaukumu.
- Noklikšķiniet uz **Standard**, lai izvēlētos standarta uzdevumu grafiku, vai noklikšķiniet uz **Recurring**, lai izvēlētos periodisku uzdevumu grafiku.
Ja iestatījums tiek mainīts, tiks parādīts ziņojuma lodziņš. Noklikšķiniet uz **OK**, ja vēlaties mainīt grafika veidu.

Standarta uzdevumu grafiku apzīmē simbols ; periodisku uzdevumu grafiku apzīmē simbols .

- Veiciet vajadzīgos iestatījumus izvēlētajam grafikam.

Skatiet

- Uzdevumu grafiku lapa, lpp. 244*

18.3**Standarta uzdevumu grafika konfigurēšana**

Galvenais logs >

Schedules

Katram standarta Uzdevumu grafikam ir sava nedēļas dienu kārtība.

Standarta Uzdevumu grafika konfigurēšana

- Kokā **Task Schedules** atlasiet standarta Uzdevumu grafiku.
- Noklikšķiniet uz cilnes **Weekdays**.
- Laukā **Schedule Table** velciet kursoru, lai izvēlētos atlasītā grafika laika posmus.

Skatiet

- Uzdevumu grafiku lapa, lpp. 244*

18.4**Atkārtotoša uzdevumu grafika konfigurēšana**

Galvenais logs >

Schedules

Katram atkārtotošam uzdevumu grafikam ir sava dienu kārtība.

Atkārtotoša uzdevumu grafika konfigurēšana

- Kokā **Task Schedules** atlasiet atkārtotošu uzdevumu grafiku .

2. Laukā **Recurrence Pattern** atlasiet, cik bieži uzdevumu grafikam vajadzētu atkārtoties (**Daily, Weekly, Monthly, Yearly**), pēc tam veiciet vajadzīgos iestatījumus.
3. Sarakstā **Start date**: atlasiet atbilstošo sākuma datumu.
4. Laukā **Day Pattern** velciet kursoru, lai izvēlētos vajadzīgo laika periodu.

Skatiet

- *Uzdevumu grafiku lapa, lpp. 244*

18.5 Uzdevumu grafika noņemšana



Galvenais logs >  > Atlasiet vienu **Task Schedules** kokā

Uzdevumu grafika noņemšana

1. Kokā **Task Schedules** atlasiet vienu.
2. Noklikšķiniet uz **Delete**.
Uzdevumu grafiks tiek dzēsts. Visi šim grafikam piešķirtie vienumi netiek plānoti.

Skatiet

- *Uzdevumu grafiku lapa, lpp. 244*

18.6 Brīvdienu un izņēmumu dienu pievienošana



Galvenais logs >  **Schedules**

ievērošanai!

Ir iespējams konfigurēt tukšus izņēmumu dienu un brīvdienu laukus. Izņēmuma dienas un brīvdienas aizstāj atbilstošās nedēļas dienas grafiku.

Piemērs.

Iepriekšējā konfigurācija

Darbdienų grafiks ir konfigurēts aktīvai darbībai no 9.00 līdz 22.00.

Izņēmumu dienu grafiks ir konfigurēts aktīvai darbībai no 10.00 līdz 23.00.

Rezultāts: aktīva darbība no 10.00 līdz 23.00.

Līdzīgs darbības laiks ir spēkā arī brīvdienās.



Brīvdienas un izņēmuma dienas var pievienot ierakstu grafikam vai uzdevumu grafikam.

Ierakstu grafikiem ir vienādas brīvdienas un izņēmuma dienas.

Katram standarta uzdevumu grafikam ir sava brīvdienu un izņēmuma dienu kārtība.

Brīvdienu un izņēmuma dienu pievienošana grafikam

1. Kokā **Recording Schedules** vai **Task Schedules** atlasiet grafiku.
2. Noklikšķiniet uz cilnes **Holidays**.
3. Noklikšķiniet uz **Add**.
Tiek atvērts dialoglodziņš **Add Holiday(s)**.
4. Atlasiet vienu vai vairākas brīvdienas un noklikšķiniet uz **OK**.
Atlasītās brīvdienas tiek pievienotas grafika tabulai.
5. Velciet kursoru, lai atlasītu vajadzīgo laika periodu (tas nav iespējams ierakstu grafikiem).
Atlasītās šūnas tiek attiecīgi notīrītas un aizpildītas.
6. Noklikšķiniet uz cilnes **Exception Days**.
7. Noklikšķiniet uz **Add**.
Tiek atvērts dialoglodziņš **Add Exception Day(s)**.

8. Atlasiet vienu vai vairākas izņēmuma dienas un noklikšķiniet uz **OK**.
Atlasītās izņēmuma dienas tiek pievienotas grafika tabulai.
9. Velciet kursoru, lai atlasītu vajadzīgo laika periodu (tas nav iespējams ierakstu grafikiem).
Atlasītās šūnas attiecīgi tiek notīrītas vai aizpildītas.
Pievienoto brīvdienu un izņēmumu dienu kārtības secība ir hronoloģiska.

Piezīmes:

- ierakstu grafika brīvdienas vai izņēmuma dienas laika periodu var atzīmēt ar cita ierakstu grafika krāsu.

Skatiet

- *Ierakstu grafiku lapa, lpp. 243*
- *Uzdevumu grafiku lapa, lpp. 244*

18.7**Brīvdienu un izņēmumu dienu noņemšana**

Galvenais logs > **Schedules**

Brīvdienas un izņēmuma dienas no ierakstu grafika vai uzdevumu grafika var noņemt.

Brīvdienu un izņēmumu dienu noņemšana no uzdevumu grafika

1. Kokā **Recording Schedules** vai **Task Schedules** atlasiet grafiku.
2. Noklikšķiniet uz cilnes **Holidays**.
3. Noklikšķiniet uz **Delete**.
Tiek atvērts dialoglodziņš **Select the holidays to delete**.
4. Atlasiet vienu vai vairākas brīvdienas un noklikšķiniet uz **OK**.
Atlasītās brīvdienas tiek noņemtas no grafika tabulas.
5. Noklikšķiniet uz cilnes **Exception Days**.
6. Noklikšķiniet uz **Delete**.
Tiek atvērts dialoglodziņš **Select the exception days to delete..**
7. Atlasiet vienu vai vairākas izņēmuma dienas un noklikšķiniet uz **OK**.
Atlasītās izņēmuma dienas tiek noņemtas no grafika tabulas.

Skatiet

- *Ierakstu grafiku lapa, lpp. 243*
- *Uzdevumu grafiku lapa, lpp. 244*

18.8**Grafika pārdēvēšana**

Galvenais logs >

Grafika pārdēvēšana

1. Kokā **Recording Schedules** vai **Task Schedules** atlasiet vienumu.
2. Noklikšķiniet uz  .
3. Ievadiet jauno nosaukumu un nospiediet ENTER. Ievadne tiek pārdēvēta.

Skatiet

- *Ierakstu grafiku lapa, lpp. 243*
- *Uzdevumu grafiku lapa, lpp. 244*

19 Kameru un ierakstu lapa



Galvenais logs > **Cameras and Recording**

Tiek atvērta kameras tabulas lapa vai ierakstu tabulas lapa.

Ļauj konfigurēt kameras rekvizītus un ierakstīšanas iestatījumus.

Ļauj filtrēt atvērtās kameras pēc to veida.

Ikonas

	Noklikšķiniet, lai kopētu ierakstīšanas iestatījumus no viena ierakstu grafika uz citu.
	Noklikšķiniet, lai atvērtu dialoglodziņu Stream Quality Settings .
	Noklikšķiniet, lai atvērtu dialoglodziņu Scheduled Recording Settings .
	Noklikšķiniet, lai atvērtu dialoglodziņu atlasītās PTZ kameras konfigurēšanai.
	Parāda visas pieejamās kameras neatkarīgi no to krātuves ierīcēm.
	Noklikšķiniet, lai veiktu izmaiņas Kameru Tabulā saskaņā ar izvēlēto uzglabāšanas ierīci.
	Parāda atbilstošo Camera tabulu. Ierakstu iestatījumi nav pieejami, jo šīs kameras netiek ierakstītas BVMS.



Ievadiet virkni un nospiediet taustiņu ENTER, lai filtrētu parādītos vienumus. Tiek parādīti tikai vienumi, kas satur virkni un to atbilstīgos vecākvienumus (tikai kokos). Tiek nodrošināts filtrēto vienumu skaits un vienumu kopskaits.

Aktīvs filtrs tiek norādīts ar . Lai virknes atrastu precīzi, ietveriet tās pēdējās; piemēram, ar "Camera 1" tiek precīzi filtrētas kameras ar šo nosaukumu, nevis camera 201.

Lai atceltu filtrēšanu, noklikšķiniet uz .

19.1 Lapa Kameras



Galvenais logs > **Cameras and Recording** > noklikšķiniet uz ikonas, lai veiktu izmaiņas

kameru lapā atbilstoši izvēlētajai krātuves ierīcei, piemēram,

Parāda dažādu informāciju par kamerām, kas pieejamas jūsu BVMS.

Ļauj mainīt tālāk norādītos kameras rekvizītus.

- Kameras nosaukums
- Audio avota piešķiršana
- Loģiskais numurs

- PTZ vadība (ja pieejama)
- Tiešraides kvalitāte (VRM un Tiešraides / Vietējā Glabātuve)
- Ierakstu iestatījumu profils
- Minimālais un maksimālais glabāšanas laiks
- Interesu reģions (ROI)
- Automātiskā Tīkla Atjaunināšana
- Duālā Ierakstīšana
- ▶ Noklikšķiniet uz kolonnas virsraksta, lai kārtotu tabulu pēc šīs kolonnas.

Camera - Encoder

Parāda ierīces veidu.

Camera - Camera

Parāda kameras nosaukumu.

Camera - Network Address

Parāda kameras IP adresi.

Camera - Location

Parāda kameras atrašanās vietu. Ja kamerai vēl nav piešķirta vieta Logical Tree, tiek parādīts **Unassigned Location**.

Camera - Device Family

Parāda tās ierīču saimes nosaukumu, kurā ir iekļauta atlasītā kamera.

Camera - Number

Noklikšķiniet uz šūnas, lai rediģētu loģisko numuru, ko kamera automātiski saņēma, kad tā tika konstatēta. Ja tiek ievadīts jau lietots numurs, tiek parādīts atbilstošs kļūdas ziņojums. Loģiskais numurs atkal ir pieejams, kad kamera ir noņemta.

Audio

Noklikšķiniet uz šūnas, lai piešķirtu kamerai audio avotu.

Ja kamerai ar konfigurētu audio rodas zemas prioritātes trauksme, audiosignāls tiek atskaņots arī tad, ja pašlaik ir spēkā augstākas prioritātes trauksme. Tas ir spēkā tikai tad, ja augstākas prioritātes trauksmei nav konfigurēts audio.

Stream 1 - Codec / Stream 2 - Codec (tikai VRM un Vietējā Glabātuve)

Noklikšķiniet, lai atlasītu vēlamu kodeku straumes šifrēšanai.

Stream 1 - Quality / Stream 2 - Quality

Atlasiet vēlamu kvalitāti tiešraides skatīšanai vai ieraksta straumēšanai. Kvalitātes iestatījumus varat konfigurēt dialoglodziņā **Stream Quality Settings**.

Stream 1 - Active platform / Stream 2 - Active platform

Rāda platformas iestatījumu nosaukumu dialoglodziņā **Stream Quality Settings**. Šī kolonna pieejama tikai lasīšanas režīmā un norāda, kuri profila iestatījumi tiks rakstīti kodētājam.

**Ievēribai!**

Piemērojams tikai tad, ja atlasīti straumēšanas kvalitātes profili kluss, standarta vai aizņemts: **Active platform** vērtība mainās, ja tiek mainīts atlasītās kameras kodeks. Mērķa bitu ātrums tiek pielāgots automātiski, un tiek attēlots platformas iestatījumu nosaukums.

Live Video - Stream (tikai VRM, Tikai tiešraide un Vietējā krātuve)

Noklikšķiniet uz šūnas, lai atlasītu straumi, kas paredzēta VRM vai vietējai krātuvei/tikai tiešraides kodētājam.

Live Video - Profile (pieejams tikai ONVIF kamerām)

Nospiediet uz rūtiņas, lai apskatītu pieejamos profila žetonus šai ONVIF kamerai.

Ja izvēlaties **<Automatic>**, tad automātiski tiek izmantota augstākās kvalitātes straumēšana.

Live Video - ROI

Noklikšķiniet uz šī vienuma, lai iespējotu Region of Interest (ROI). Tas ir iespējams tikai tad, ja 2. straumei kolonnā **Quality** ir atlasīts vienums H.264 MP SD ROI vai H.265 MP SD ROI un 2. straume ir piešķirta tiešraides video pārraidīšanai.

Piezīme: Ja 1. straume tiek izmantota tiešraidei noteiktā darba stacijā, tad programma Operator Client, kas darbojas šajā darba stacijā, nevar šai kamerai ieslēgt ROI.



tiek automātiski ieslēgts  tabulā.

Recording - Setting

Noklikšķiniet uz šūnas, lai atlasītu nepieciešamo ieraksta iestatījumu. Pieejamos ierakstu iestatījumus konfigurē dialoglodziņā **Scheduled Recording Settings**.

Recording - Profile (pieejams tikai ONVIF kamerām)

Nospiediet uz rūtiņas, lai apskatītu pieejamos ieraksta profila žetonus šai ONVIF kamerai. Izvēlieties vēlamo ierakstu.

Recording - ANR

Atzīmējiet izvēles rūtiņu, lai ieslēgtu ANR funkciju. Jūs varat ieslēgt šo funkciju tikai tad, ja kodētājam ir atbilstoša programmatūras versija un ierīces tips.

Recording - Max Pre-Alarm Duration

Atspoguļo aprēķināto maksimālu pirms-trauksmes laiku šai kamerai. Šī vērtība var jums palīdzēt aprēķināt nepieciešamo vietējās datu glabātuves apjomu.



Ievēribai!

Ja spoguļotam VRM jau ir konfigurēts kodētājam, jūs nevarat mainīt šī kodētāja iestatījumus **Secondary Recording** kolonnās.

Secondary Recording - Setting (pieejams tikai tad, ja ir konfigurēts Sekundārais VRM)

Noklikšķiniet uz rūtiņas, lai noteiktu paredzēto duālās ierakstīšanas iestatījumu šim kodētājam. Atkarībā no jūsu konfigurācijas, var notikt tā, ka iestatītā straumes kvalitāte ir neatbilstoša sekundārajam ierakstam. Tā vietā tiek izmantota primārajam ierakstam iestatītā kvalitāte.

Secondary Recording - Profile (pieejams tikai ONVIF kamerām)

Nospiediet uz rūtiņas, lai apskatītu pieejamos ieraksta profila žetonus šai ONVIF kamerai.



(Redzams, tikai noklikšķinot uz  **All**)

Atlasiet izvēles rūtiņu, lai aktivizētu PTZ vadību.

Piezīme:

porta iestatījumus skatiet šeit: COM1.

Port (Redzams, tikai noklikšķinot uz  **All**)

Noklikšķiniet uz šūnas, lai norādītu, kurš kodētāja seriālais ports tiks izmantots PTZ vadībai PTZ kamerai, kas savienota ar Bosch Allegiant sistēmu, varat atlasīt **Allegiant**. Šādai kamerai nav jāizmanto maģistrālā līnija.

Protocol (Redzams, tikai noklikšķinot uz  **All**)

Noklikšķiniet uz šūnas, lai atlasītu atbilstošo protokolu PTZ vadībai.

PTZ Address (Redzams, tikai noklikšķinot uz  **All**)

Ievadiet PTZ vadības adreses numuru.

Recording - Storage Min Time [days]**Secondary Recording - Storage Min Time [days] (tikai VRM un lokālā krātuve)**

Noklikšķiniet uz šūnas, lai rediģētu to dienu minimālo skaitu, cik ilgi ir jāglabā video dati no šīs kameras. Par šo dienu skaitu jaunāki ieraksti netiek izdzēsti automātiski.



Recording - Storage Max Time [days]**Secondary Recording - Storage Max Time [days] (tikai VRM un lokālā krātuve)**

Noklikšķiniet uz šūnas, lai rediģētu to dienu maksimālo skaitu, cik ilgi ir jāglabā video dati no šīs kameras. Automātiski tiek izdzēsti tikai tie ieraksti, kas vecāki par šo dienu skaitu. 0 = neierobežots.

Skatiet

- *Divkāršā ieraksta konfigurēšana tabulā Camera., lpp. 267*
- *PTZ kameras iestatījumu konfigurēšana, lpp. 264*
- *PTZ porta iestatījumu konfigurēšana, lpp. 264*
- *Straumes kvalitātes iestatījumu konfigurēšana, lpp. 257*
- *Kopēšana un ielīmēšana tabulās, lpp. 255*
- *ANR funkcijas konfigurēšana, lpp. 267*
- *Kameru tabulas eksportēšana, lpp. 256*
- *ONVIF profila piešķiršana, lpp. 268*
- *ROI funkcijas konfigurēšana, lpp. 265*

19.2**Ierakstu iestatījumu lapas (tikai NVR)**

Galvenais logs >  **Cameras and Recording** >  > Klikšķis uz ierakstu grafika cilnes (piemēram, )

Ļauj konfigurēt ierakstu iestatījumus visiem kodētājiem, kas piešķirti jūsu sistēmas NVR. Parādītie ierakstu grafiki ir konfigurēti šeit: **Schedules**.

Ir aprakstītas tikai tās kolonnas, kas nav iekļautas kameru tabulā.

- ▶ Noklikšķiniet uz kolonnas virsraksta, lai kārtotu tabulu pēc šīs kolonnas.

Continuous Recording

Kolonnā **Quality** noklikšķiniet uz šūnas, lai atspējotu ierakstīšanu vai atlasītu 1. straumes kvalitāti.

Kolonnā  atlasiet izvēles rūtiņu, lai aktivizētu audio.

Live/Pre-event Recording

Kolonnā **Quality** noklikšķiniet uz šūnas, lai atlasītu tiešā skata (nepieciešams tūlītējai atskaņošanai) straumes kvalitāti un ierakstīšanas pirms notikuma (nepieciešams kustību un trauksmes ierakstīšanai) 2. straumes režīmu. Ja šajā kodētājā ir aktīva duālā straumēšana, varat atlasīt 1. straumi, lai izmantotu tiešai ierakstīšanai un ierakstīšanai pirms notikuma.

Kolonnā  atlasiet izvēles rūtiņu, lai aktivizētu audio.

Motion Recording

Kolonnā **Quality** noklikšķiniet uz šūnas, lai atspējotu ierakstīšanu vai atlasītu 1. straumes kvalitāti.

Kolonnā  noklikšķiniet uz šūnas, lai aktivizētu audio.

Kolonnā **Pre-event [s]** noklikšķiniet uz šūnas, lai atlasītu ieraksta pirms notikuma laiku sekundēs.

Kolonnā **Post-event [s]** noklikšķiniet uz šūnas, lai atlasītu ieraksta pēc notikuma laiku sekundēs.

Alarm Recording

Kolonnā **Quality** noklikšķiniet uz šūnas, lai atlasītu 1. straumes kvalitāti.

Lai iespējotu trauksmes ierakstu, konfigurējiet atbilstošu trauksmi.

Kolonnā  atlasiet izvēles rūtiņu, lai aktivizētu audio.

Kolonnā **Pre-event [s]** noklikšķiniet uz šūnas, lai atlasītu ieraksta pirms trauksmes laiku sekundēs.

Kolonnā **Post-event [s]** noklikšķiniet uz šūnas, lai atlasītu ieraksta pēc trauksmes laiku sekundēs.

Skatiet

- *Kopēšana un ielīmēšana tabulās, lpp. 255*
- *Ierakstu iestatījumu konfigurēšana (tikai NVR), lpp. 260*
- *Ierakstu iestatījumu kopēšana (tikai NVR), lpp. 266*

20

Kameru un ierakstu iestatījumu konfigurēšana





Galvenais logs >

Cameras and Recording

Šajā nodaļā ir informācija par to, kā konfigurēt jūsu BVMS kameras.

Ir iespējams konfigurēt dažādus kameru rekvizītus un ierakstu iestatījumus.

- Noklikšķiniet uz , lai saglabātu iestatījumus.
- Noklikšķiniet uz , lai atsauktu pēdējo iestatījumu.
- Noklikšķiniet uz , lai aktivizētu konfigurāciju.

Skatiet

- *Lapa Kameras, lpp. 250*
- *Dialoglodziņš Scheduled Recording Settings (tikai VRM un vietējā krātuve), lpp. 262*
- *Dialoglodziņš Stream Quality Settings, lpp. 257*
- *PTZ/ROI Iestatījumu dialoglodziņš, lpp. 265*
- *Ierakstu iestatījumu kopēšanas dialoglodziņš (tikai NVR), lpp. 266*

20.1

Kopēšana un ielīmēšana tabulās

Kameru tabulā, notikumu konfigurēšanas tabulā vai trauksmju konfigurēšanas tabulā var vienlaikus konfigurēt vairākus objektus.

Tabulas rindā esošās konfigurējamās vērtības var kopēt uz citām rindām:

- kopēt visas vienas rindas vērtības citās rindās;
- kopēt tikai vienu rindas vērtību citā rindā;
- kopēt vienas šūnas vērtību visā kolonnā.

Vērtības var kopēt divos veidos:

- kopēt starpliktuvē, pēc tam ielīmēt;
- kopēt un ielīmēt tieši.

Ir iespējams noteikt, kurās rindās ielīmēt:

- kopēt visās rindās;
- kopēt atlasītās rindās.

Vienas rindas visu konfigurējamo vērtību kopēšana citā rindā

1. Ar peles labo pogu noklikšķiniet uz rindas, kurā ir vajadzīgās vērtības, un noklikšķiniet uz **Copy Row**.
2. Noklikšķiniet uz modificējamās rindas virsraksta.
Lai atlasītu vairākas rindas, nospiediet taustiņu CTRL un virziet kursoru uz citu rindu virsrakstiem.
3. Ar peles labo pogu noklikšķiniet uz tabulas un noklikšķiniet uz **Paste**.
Vērtības tiek kopētas.

Vienas rindas vienas vērtības kopēšana citā rindā

1. Ar peles labo pogu noklikšķiniet uz rindas, kurā ir vajadzīgās vērtības, un noklikšķiniet uz **Copy Row**.
2. Ar peles labo pogu noklikšķiniet uz modificējamās šūnas, virziet kursoru uz **Paste Cell to** un noklikšķiniet uz **Current Cell**.
Vērtība tiek kopēta.

Tieša visu konfigurējamo vērtību kopēšana

1. Noklikšķiniet uz modificējamās rindas virsraksta.
Lai atlasītu vairākas rindas, nospiediet taustiņu CTRL un virziet kursoru uz citu rindu virsrakstiem.
2. Ar peles labo pogu noklikšķiniet uz rindas, kurā ir vajadzīgās vērtības, virziet kursoru uz **Copy Row to** un noklikšķiniet uz **Selected Rows**.
Vērtības tiek kopētas.

Tieša vienas vērtības kopēšana

1. Noklikšķiniet uz modificējamās rindas virsraksta.
Lai atlasītu vairākas rindas, nospiediet taustiņu CTRL un virziet kursoru uz citu rindu virsrakstiem.
2. Ar peles labo pogu noklikšķiniet uz rindas, kurā ir vajadzīgā vērtība, virziet kursoru uz **Copy Cell to** un noklikšķiniet uz **Selection in Column**.
Vērtība tiek kopēta.

Vienas šūnas vērtības kopēšana visās attiecīgās kolonnas šūnās

- ▶ Ar peles labo pogu noklikšķiniet uz rindas, kurā ir vajadzīgā vērtība, virziet kursoru uz **Copy Cell to** un noklikšķiniet uz **Complete Column**.
Vērtība tiek kopēta.

Rindas dublēšana

- ▶ Ar peles labo pogu noklikšķiniet uz rindas un noklikšķiniet uz **Add Duplicated Row**.
Zemāk tiek pievienota rinda ar jaunu nosaukumu.

Skatiet

- *Lapa Kameron, lpp. 250*
- *Dialoglodziņš Scheduled Recording Settings(tikai VRM un vietējā krātuve), lpp. 262*
- *Notikumu lapa, lpp. 269*
- *Trauksmju lapa, lpp. 274*

20.2

Kameru tabulas eksportēšana

Galvenais logs >  **Cameras and Recording**
Vai

Galvenais logs >  **Cameras and Recording** > noklikšķiniet uz ikonas, lai veiktu izmaiņas

kameru lapā atbilstoši izvēlētajai krātuves ierīcei, piemēram, 
Parāda dažādu informāciju par kamerām, kas pieejamas jūsu BVMS.
Kameras tabulu varat eksportēt CSV failā.

Lai eksportētu:

1. Ar labo pogu noklikšķiniet uz tabulas Camera un noklikšķiniet uz **Export table....**
2. Dialoglodziņā ierakstiet piemērotu faila nosaukumu.
3. Noklikšķiniet uz **Save**.
Izvēlēta tabula Camera ir eksportēta csv failā.

20.3

Straumes kvalitātes iestatījumu konfigurēšana

Lai pievienotu straumes kvalitātes iestatījumu ievadni:

1. Noklikšķiniet uz , lai sarakstā pievienotu jaunu ievadni.
2. Ievadiet nosaukumu.

Lai noņemtu straumes kvalitātes iestatījumu ievadni:

- ▶ Lai izdzēstu ievadni, sarakstā atlasiet ierakstu un noklikšķiniet uz . Noklusējuma ievadnes izdzēst nevar.

Straumes kvalitātes iestatījumu kopas pārdēvēšana

1. Sarakstā atlasiet iestatījumu kopu.
2. Ievadiet jauno nosaukumu laukā **Name**. Noklusējuma iestatījumu kopas nevar pārdēvēt.
3. Noklikšķiniet uz **OK**.

Lai konfigurētu straumes kvalitātes iestatījumus:

1. Sarakstā atlasiet ievadni.
2. Norādiet atbilstošos iestatījumus.

20.3.1

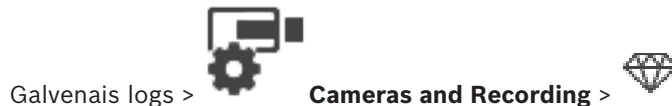

Dialoglodziņš Stream Quality Settings



Ļauj konfigurēt straumes kvalitātes profilus, kurus jūs varat vēlāk piešķirt **Cameras and Recording** lapā kamerām vai **Scheduled Recording Settings** dialoglodziņā.

Straumes kvalitāte apvieno video izšķirtspēju, kadru ātrumu, maksimālo joslas platumu un video saspiešanu.

Stream Qualities

 Izvēlieties iepriekš noteiktu straumes kvalitāti un noklikšķiniet uz , lai pievienotu jaunu straumes kvalitātes iestatījumu, kas ir izveidots, izmantojot iepriekš noteiktu straumes

kvalitāti. Atlasot vienu straumi un noklikšķinot uz , šīs straumes kvalitātes iestatījumi tiek kopēti kā neatkarīgs augstākā līmeņa mezgls.



Noklikšķiniet uz šī vienuma, lai dzēstu atlasīto straumes kvalitāti. Nav iespējams dzēst straumes kvalitātes iestatījumus.

Sarakstā ir parādīti visi pieejamie iepriekš iestatītie straumes kvalitātes iestatījumi. Ieteicams piešķirt straumes kvalitātei tādu pašu nosaukumu kā kameras platformai.

Ir pieejami tālāk norādītie straumēšanas kvalitātes profili.

Image optimized: iestatījumi ir optimizēti attēla kvalitātei. Tas var apgrūtināt tīkla darbību.

Bit rate optimized: iestatījumi ir optimizēti šauram joslas platumam. Šis var samazināt attēla kvalitāti.

Balanced: šie iestatījumi piedāvā kompromisa iespējas starp optimālu attēla kvalitāti un optimālu joslas platumu.

Tālāk norādītie straumēšanas kvalitātes profili ir pieejami, sākot ar BVMS 9.0 versiju, lai atbalstītu Intelligent Streaming funkciju Bosch kamerām.

Cloud optimized 1/8 FR: iestatījumi ir optimizēti šauram joslas platumam un ir identiski visiem kameru tiem.

PTZ optimized: iestatījumi ir optimizēti PTZ kamerām.

Image optimized quiet / standard / busy

Bit rate optimized quiet / standard / busy

Balanced quiet / standard / busy

Ainu tipu kategorijas

quiet: iestatījumi ir optimizēti attēliem ar zemu aktivitāti. 89% statistiska aina, 10% normāla aina, 1% aizņemta aina.

standard: iestatījumi ir optimizēti attēliem ar vidēju aktivitāti. 54% statistiska aina, 35% normāla aina, 11% aizņemta aina.

busy: iestatījumi ir optimizēti attēliem ar augstu aktivitāti. 30% statistiska aina, 55% aizņemta aina, 15% pārpildīta aina.

Procentu vērtības ir saistītas ar sadali dienas laikā.

Pēc noklusējuma ir piešķirts profils Balancedstandard.



ievēribai!

Katrai kameru platformu (CPP3-CPP7.3) kombinācijai un katrai pieejamai izšķirtspējai pastāv īpašs iestatījums, lai kamerām varētu iestatīt pareizu bitu ātrumu.

Profilu jāatlasa manuāli ar atbilstīgu ainu tipu katrai kamerai.



ievēribai!

Instalācijas atjauninājuma laikā jaunie profili ir jāatlasa manuāli, lai tos aktivizētu. Vecie profili tiek saglabāti.

Name

Parāda straumes kvalitātes nosaukumu. Pievienojot jaunu straumes kvalitāti, var mainīt nosaukumu.

SD video resolution

Atlasiet nepieciešamo video izšķirtspēju. HD kvalitātei konfigurējiet 2. straumes SD kvalitāti.

Image encoding interval

Pārvietojiet slīdni vai ierakstiet atbilstošo vērtību.

Sistēma palīdz aprēķināt atbilstošo IPS vērtību.

Ar attēla šifrēšanas intervālu tiek konfigurēts intervāls, kuru izmanto attēlu kodēšanai un pārsūtīšanai. Ja ir ievadīts 1, tiek kodēti visi attēli. Ja ir ievadīts 4, tiek kodēti tikai katrs ceturtais attēls, bet trīs pārējie attēli tiek izlaisti; tas var būt īpaši noderīgi maziem joslu platumiem. Jo mazāks joslas platums, jo lielākai jābūt šai vērtībai, lai iegūtu vislabākās kvalitātes video.

Atlasiet struktūru, kas nepieciešama attēlu grupai (Group-of-Pictures: GOP) Izvēlieties IP, IBP vai IBBP atkarībā no tā, vai ierindojat augstu kvalitāti, lai būtu mazākā iespējamā aizkave (tikai IP kadri), vai izmantojat pēc iespējas mazāku joslas platumu. (Dažām kamerām GOP atlase nav pieejama.)

Piezīme.

B-kadru atbalsta tikai kameras, kuru izšķirtspēja ir līdz 1080 p, un sākot ar aparātprogrammatūras versiju 6.40.

Target bit rate [Kbps]

Pārvietojiet slīdni vai ievadiet atbilstošo vērtību.

Jūs varat ierobežot datu apjomu encoder, lai optimizētu jūsu tīkla izmantošanu. Mērķa datu ātrums ir jāiestata atbilstoši tipiskiem sižetiem vēlamajai attēlu kvalitātei bez pārmērīgas kustības.

Komplicētiem attēliem vai biežām attēla satura izmaiņām, ko izraisa biežas kustības, šo ierobežojumu var īslaicīgi pārsniegt līdz vērtībai, kuru ievadāt laukā **Maximum bit rate [Kbps]**.

Maximum bit rate [Kbps]

Pārvietojiet slīdni vai ievadiet atbilstošo vērtību.

Ar maksimālo bitu ātrumu jūs konfigurējat maksimālo pārraides ātrumu, kuru nevar pārsniegt. Bitu ātrumu iestata, lai drošā veidā paredzētu atbilstošo vietu diskā video datu glabāšanai. Atkarībā no i-kadru un p-kadru video kvalitātes iestatījumiem šis fakts var izraisīt atsevišķu attēlu izlaišanu.

Šeit ievadītajai vērtībai ir vismaz par 10% jāpārsniedz laukā **Target bit rate [Kbps]** ievadītā vērtība. Ja šeit ievadītā vērtība būs pārāk maza, tā tiks automātiski pielāgota.

I-frame Distance

Šis parametrs ļauj iestatīt intervālus, kuros tiek kodēti i-kadri. Noklikšķiniet uz **Automatic**, lai ievietotu I-Frames pēc nepieciešamības. 1 ievadne norāda, ka I-Frames tiek ģenerēti nepārtraukti. 2 norāda, ka tikai katrs otrais attēls ir I-Frame, 3 – tikai katrs trešais attēls utt. I-Frames starp tiem ir šifrēti kā P-Frames.

Frame Quality Level

Šeit var iestatīt vērtību diapazonā no 0 līdz 100 gan I-kadriem, gan P-kadriem. Mazākā vērtība rada augstāko kvalitāti un mazāko kadru atsvaidzināšanas ātrumu. Lielākā vērtība rada lielāku kadru atsvaidzināšanas ātrumu un zemāko attēla kvalitāti.

Jo mazāks ir pieejamais pārraides joslas platums, jo augstāk jāregulē kvalitātes līmenis, lai uzturētu augstu video kvalitāti.

Piezīme.

Video kvalitāti pielāgojiet atkarībā no video kustības un detalizācijas līmeņa. Ja atzīmējat izvēles rūtiņas **Automatic**, optimālā attiecība starp kustību un attēla skaidrību tiek pielāgota automātiski.

VIP X1600 XFM4 Settings

Ļauj konfigurēt sekojošos H.264 iestatījumus VIP X 1600 XFM4 kodētāja moduļim.

H.264 deblocking filter: Atlasiet, lai uzlabotu vizuālo kvalitāti un prognozēšanas veiktspēju, izlīdzinot asās malas.

CABAC: Atlasiet, lai aktivizētu ļoti efektīvu saspiešanu. Izmanto lielu apstrādes jaudas apjomu.

Skatiet

– *Straumes kvalitātes iestatījumu konfigurēšana, lpp. 257*

20.4

Kameras rekvizītu konfigurēšana



Galvenais logs >

Cameras and Recording >



Lai mainītu kameras rekvizītus:

1. Kolonnā **Camera** noklikšķiniet uz šūnas un ievadiet jaunu kameras nosaukumu. Šis nosaukums parādīsies visur, kur ir uzskaitītas kameras.
2. Norādiet atbilstošos iestatījumus citās kolonnās.

Lai iegūtu papildinformāciju par dažādiem laukiem, sekojiet tālāk saitei uz atbilstīgo lietojumprogrammas logu.

Skatiet

– *Lapa Kamas, lpp. 250*

20.5**Ieraksta iestatījumu konfigurēšana (tikai VRM un vietējā atmiņā)**

Galvenais logs >

Cameras and Recording >



Ierakstu iestatījumus var konfigurēt visām ierīcēm, kas pievienotas VRM ierīču vienumam ierīču kokā.

Piezīme: lai veiktu ierakstus, pārlicinieties, vai atbilstošais VRM vai vietējā atmiņa ir pareizi konfigurēta.

VRM: **Devices** > Izvērst



>

Vietējā atmiņa: **Devices** > Izvērst



>

Ierakstu iestatījumu kopas pievienošana

1. Noklikšķiniet uz , lai sarakstā pievienotu jaunu kopu.
2. Ievadiet nosaukumu.

Ierakstu iestatījumu kopas noņemšana



- ▶ Sarakstā atlasiet kopu un noklikšķiniet uz , lai dzēstu kopu. Noklusējuma kopas nevar dzēst.

Ierakstu iestatījumu kopas pārdēvēšana

1. Sarakstā atlasiet iestatījumu kopu.
2. Ievadiet jauno nosaukumu laukā **Name:**. Noklusējuma iestatījumu kopas nevar pārdēvēt.
3. Noklikšķiniet uz **OK**.

Ierakstu iestatījumu konfigurēšana

1. Sarakstā atlasiet iestatījumu kopu.
2. Atlasiet vajadzīgos iestatījumus un noklikšķiniet uz **OK**.

3. Noklikšķiniet uz  vai .

4. Kolonnā **Recording** atlasiet vajadzīgo ierakstīšanas iestatījumu katram kodētājam.

Lai iegūtu papildinformāciju par dažādiem laukiem, skatiet atbilstīgās lietojumprogrammas loga tiešsaistes palīdzību.

Skatiet

– *Dialoglodziņš Scheduled Recording Settings (tikai VRM un vietējā krātuve), lpp. 262*

20.6**Ierakstu iestatījumu konfigurēšana (tikai NVR)**

Galvenais logs >

Cameras and Recording > Klikšķis uz



> Klikšķis uz ierakstu

grafika cilnes (piemēram, )

Pirms ierakstu iestatījumu konfigurēšanas ir jākonfigurē straumes kvalitātes līmeņi.

Piezīme: lai veiktu ierakstus, pārlicinieties, vai atbilstošais NVR ir pareizi konfigurēts (**Devices**



> Izvērst  >  > cilne **Disk Storage**).

Ievērbai!





Visiem kodētājiem tiešraides skata iestatījumi tiek izmantoti arī ierakstīšanai pirms notikuma. Kodētājiem, kas atbalsta duālo straumēšanu, tiešraides/pirms notikuma ierakstīšanas, kustību ierakstīšanas un trauksmes ierakstīšanas iestatījumi ir neatkarīgi konfigurējami.

Kodētāji, kas atbalsta tikai vienu straumi (piemēram, VideoJet 8004), tiešraides skatīšanai un ierakstīšanai izmanto vienu straumi. Šādā gadījumā prioritāri ir ierakstu iestatījumi, tādējādi tiešraides skats izmanto nepārtrauktas, kustību un trauksmes ierakstīšanas straumes kvalitātes iestatījumus. Tiešraides/pirms notikuma ierakstīšanas iestatījumu var ievadīt tikai tad, ja ir atspējota nepārtrauktā ierakstīšana.

Tiešraides straumi no 2. straumes (noklusējuma) uz 1. straumi var pārslēgt darbstacijai

(**Devices** > izvērst  >  > **Settings** cilne > **Override settings from "Cameras and Recording" page**) vai kodētājam. Šis iestatījums neietekmē ierakstīšanu pirms notikuma.

Ierakstu iestatījumu konfigurēšana

1. Kolonnā  (**Continuous Recording**) atlasiet vajadzīgo straumes kvalitāti vai atspējojiet nepārtraukto ierakstu.
2. Kolonnā  atlasiet izvēles rūtiņu, lai aktivizētu audio.
3. Kolonnā  (**Live/Pre-event Recording**) atlasiet vajadzīgo straumes kvalitāti vai atlasiet 1. straumi.
4. Kolonnā  atlasiet izvēles rūtiņu, lai aktivizētu audio.
5. Kolonnā  (**Motion Recording**) atlasiet vajadzīgo straumes kvalitāti vai atspējojiet kustību ierakstu.
6. Kolonnā  atlasiet izvēles rūtiņu, lai aktivizētu audio.
7. Kolonnā **Pre-event [s]** noklikšķiniet uz šūnas un ievadiet vajadzīgo laiku.
8. Kolonnā **Post-event [s]** noklikšķiniet uz šūnas un ievadiet vajadzīgo laiku.
9. Kolonnā  (**Alarm Recording**) atlasiet vajadzīgo straumes kvalitāti vai atspējojiet trauksmju ierakstu.
10. Kolonnā  atlasiet izvēles rūtiņu, lai aktivizētu audio.
11. Kolonnā **Pre-event [s]** noklikšķiniet uz šūnas un ievadiet vajadzīgo laiku.
12. Kolonnā **Post-event [s]** noklikšķiniet uz šūnas un ievadiet vajadzīgo laiku.

Ievērbai!

Ja kustību ierakstam un trauksmes ierakstam ir atšķirīgs laiks pirms notikuma, abiem tiek izmantota augstākā vērtība.

Ja konfigurētais laiks pirms notikuma pārklājas ar iepriekš notiekošu trauksmes vai kustību ierakstu, ierakstīšana pirms notikuma sākas, kad iepriekšējais ieraksts ir pabeigts.

Lai iegūtu papildinformāciju par dažādiem laukiem, skatiet atbilstīgās lietojumprogrammas loga tiešsaistes palīdzību.

Skatiet– *Lapa Kameron, lpp. 250***20.7****Dialoglodziņš Scheduled Recording Settings (tikai VRM un vietējā krātuve)**

Galvenais logs >

Cameras and Recording >

Ļauj konfigurēt no grafika atkarīgus ierakstu iestatījumus katrai pieejamajai ierīču saimei. Ierīču saime ir pieejama, ja vismaz viens šīs saimes kodētājs ir pievienots Device Tree. Tabulā **Cameras** šādu ierakstu iestatījumu var piešķirt katrai kamerai.

Izmantojiet Recording Schedules, kas konfigurēti lapā **Schedules**.

Piezīme: normālā ieraksta ieslēgšana un izslēgšana ir derīga visām ierīču saimēm.

Available Recording Settings

Atlasiet iepriekš noteiktu ierakstu iestatījumu, lai mainītu tā rekvizītus. Lietotāja noteiktus iestatījumus var pievienot un dzēst.

Name:

Ievadiet jaunā ierakstu iestatījuma nosaukumu.



Atlasiet vajadzīgo ierīču saimi, lai konfigurētu tai derīgos ierakstu iestatījumus.



Izvēlētajai ierīču saimei atlasiet ierakstu grafiku, lai konfigurētu ierakstu iestatījumus.

Recording

Ieslēdziet vai izslēdziet standarta ierakstu (pastāvīgo un pirmstrauksmes).

Recording Mode

Atlasiet vēlamo ierakstīšanas režīmu.

Ir pieejami tālāk norādītie vienumi.

- **Continuous**
- **Pre-alarm**

Stream

Atlasiet straumi, kuru vēlaties izmantot standarta ierakstīšanai.

Piezīme. Pieejamās straumes ir atkarīgas no ierīču saimes.

Quality

Atlasiet straumes kvalitāti, kuru vēlaties izmantot standarta ierakstīšanai. Pieejamos kvalitātes iestatījumus varat konfigurēt dialoglodziņā **Stream Quality Settings**.

Duration (pre-alarm)

Ievadiet vēlamo ieraksta laiku pirms trauksmes. Laiku ievadiet formātā hh.mm.ss.

Piezīme. Iespējots tikai tad, ja ir izvēlēts **Pre-alarm**.



Ievēribai!

Kad pirmstrauksmes iestatījumi norādīti diapazonā no 1 līdz 10 s, pirmstrauksmes automātiski tiek saglabātas kodētāja RAM atmiņā, ja ir pieejams pietiekami daudz RAM atmiņas; pretējā gadījumā saglabāšana notiek krātuvē.

Ja pirmstrauksmes iestatījumi pārsniedz 10 s, pirmstrauksmes tiek saglabātas krātuvē.

Pirmstrauksmju saglabāšana kodētāja RAM atmiņā ir pieejama tikai aparātprogrammatūras versijai 5.0 vai jaunākai.

Alarm Recording

Ļauj ieslēgt vai izslēgt kamerā trauksmes ierakstīšanu.

Motion Alarm

Ļauj ieslēgt vai izslēgt kustības izraisītu trauksmes ierakstīšanu.

Stream

Atlasiet straumi, kuru vēlaties izmantot trauksmes ierakstīšanai.

Piezīme. Pieejamās straumes ir atkarīgas no ierīču saimes.

Quality

Atlasiet straumes kvalitāti, kuru vēlaties izmantot trauksmes ierakstīšanai. Pieejamos kvalitātes iestatījumus varat konfigurēt dialoglodziņā **Stream Quality Settings**.

Tikai ierīcēm, kas pieder 2. vai 3. Ierīču Grupai: atlasot ievadni **No modification**, trauksmes ierakstam tiek izmantota tāda pati kvalitāte kā pastāvīgam/pirms trauksmes ierakstam. Mēs iesakām izmantot ievadni **No modification**. Kad atlasāt straumes kvalitāti trauksmes ierakstam, atbilstoši šīs straumes kvalitātes iestatījumiem tiek mainītas tikai attēlu kodēšanas intervāla un mērķa bitu ātruma vērtības. Pārējie izmantotie kvalitātes iestatījumi atbilst kvalitātes iestatījumiem, kas piešķirti pastāvīgai/pirmstrauksmes ierakstīšanai.

Duration (post-alarm)



Ievadiet vēlamo trauksmes ieraksta laiku. Laiku ievadiet formātā hh.mm.ss.

Skatiet

- *Kopēšana un ielīmēšana tabulās, lpp. 255*
- *Ieraksta iestatījumu konfigurēšana (tikai VRM un vietējā atmiņā), lpp. 260*

20.8**PTZ porta iestatījumu konfigurēšana**

Galvenais logs >  **Devices** > Izvērst  > Izvērst  >  > **Interfaces cilne** > **Periphery cilne**

Galvenais logs >  **Devices** >  >  > **Interfaces cilne** > **Periphery cilne**

Porta iestatījumus kodētājam var konfigurēt tikai tad, ja kameras kontrole ir pieejama un aktivizēta.

Nomainot kodētāju vai PTZ kameru, porta iestatījumi netiek saglabāti. Tie jākonfigurē atkārtoti. Pēc aparātprogrammatūras atjaunināšanas pārbaudiet porta iestatījumus.

Kodētāja porta iestatījumu konfigurēšana

- ▶ Veiciet vajadzīgos iestatījumus.

Iestatījumi ir spēkā tūlīt pēc saglabāšanas. Konfigurācija nav jāaktivizē.



Lai iegūtu papildinformāciju par dažādiem laukiem, skatiet atbilstīgās lietojumprogrammas loga tiešsaistes palīdzību.

20.9**PTZ kameras iestatījumu konfigurēšana**

Galvenais logs >  **Cameras and Recording** > 

lai konfigurētu PTZ kameras iestatījumus, ir jābūt konfigurētiem PTZ kameras porta iestatījumiem. Citādi šajā dialoglodziņā nedarbosies PTZ vadība.

Lai konfigurētu kameras vadību:

1. Tabulā Camera atlasiet vajadzīgo kodētāju.
2. Lai aktivizētu kameras vadību: kolonnā  atzīmējiet izvēles rūtiņu.
3. Noklikšķiniet uz pogas .
Tiek atvērts PTZ iestatījumu konfigurēšanas dialoglodziņš.
4. Noņemiet pirmspozīcijas, ko nevēlaties rādīt kartē kā kontekstizvēlnes vienumos.
5. Veiciet atbilstošos iestatījumus.
6. Noklikšķiniet uz **OK**.

Skatiet

- *PTZ/ROI iestatījumu dialoglodziņš, lpp. 265*
- *PTZ porta iestatījumu konfigurēšana, lpp. 264*
- *Trauksmes konfigurēšana, lpp. 286*
- *Dialoglodziņš Select Image Pane Content, lpp. 275*
- *Dialoglodziņš Alarm Options, lpp. 276*
- *, lpp. 000*





20.10 PTZ/ROI Iestatījumu dialoglodziņš

Galvenais logs >  **Cameras and Recording** >  > atlasiet PTZ kameru > 

Ļauj konfigurēt PTZ vai ROI kameru.

ROI kamerai nav pieejamas papildu komandas.

Ikonas

	Noklikšķiniet, lai pārvietotu kameru uz iepriekš noteikto pozīciju vai izpildītu komandu.
	Noklikšķiniet, lai saglabātu iepriekš noteikto pozīciju vai komandu.
	Noklikšķiniet, lai pārdēvētu iepriekš noteikto pozīciju vai komandu.
	Noklikšķiniet, lai izņemtu iepriekš noteikto pozīciju vai komandu.

Predefined Positions cilne

Noklikšķiniet, lai atvērtu iepriekš noteikto pozīciju tabulu.

Nr

Parāda iepriekš definētās pozīcijas numuru.

Name

Noklikšķiniet uz šūnas, lai rediģētu iepriekš definētās pozīcijas nosaukumu.

Cilne Aux Commands (tikai PTZ kamerām)

Noklikšķiniet, lai atvērtu palīgkomandu tabulu.

Piezīme. Ja ONVIF kodētājs atbalsta papildu komandas, tad tās tiek nodrošinātas tieši no ONVIF kodētāja.

Nr

Parāda palīgkomandas numuru.

Name

Noklikšķiniet uz šūnas, lai rediģētu komandas nosaukumu.

Code



Noklikšķiniet uz šūnas, lai rediģētu komandas kodu.

lai konfigurētu PTZ kameras iestatījumus, ir jābūt konfigurētiem PTZ kameras porta iestatījumiem. Citādi šajā dialoglodziņā nedarbosies PTZ vadība.

Skatiet

- *PTZ porta iestatījumu konfigurēšana, lpp. 264*
- *PTZ kameras iestatījumu konfigurēšana, lpp. 264*

20.11 ROI funkcijas konfigurēšana

Galvenais logs >  **Cameras and Recording** > 

ROI funkciju var iespējot fiksētai HD kamerai.

20.13 ANR funkcijas konfigurēšana



Galvenais logs > **Cameras and Recording** >

Pirms ANR funkcijas iespējošanas vajadzīgajam kodētājam jāpievieno kodētāja datu nesējs un šis nesējs jākonfigurē.

Lai konfigurētu ANR, ir jāatspējo kodētāja divkāršais ieraksts.

Funkcija ANR darbojas tikai kodētājos ar aparātprogrammatūras versiju 5.90 vai jaunāku. Ne visi kodētāju tipi atbalsta ANR pat tad, ja instalēta pareizā aparātprogrammatūras versija.

Lai to iespējotu:

- ▶ Izvēlieties rindu, kurā ir vajadzīgā kamera, un atzīmējiet izvēles rūtiņu kolonnā **ANR**.

Skatiet

- *Divkāršā ieraksta konfigurēšana tabulā Camera., lpp. 267*
- *Lapa Kameras, lpp. 250*
- *Kodētāja krātuves datu nesēja konfigurēšana, lpp. 201*

20.14 Divkāršā ieraksta konfigurēšana tabulā Camera.



Galvenais logs > **Cameras and Recording** >

Lai konfigurētu divkāršo ierakstu, ir jāatspējo funkcija ANR.

Konfigurējot divkāršo ierakstu vienai multikanālu kodētāja kamerai, sistēma nodrošina, ka tas pats ieraksta mērķis tiek konfigurēts visām šī kodētāja kamerām.

Lai konfigurētu:

1. Kolonnā **Secondary Recording - Target** noklikšķiniet uz šūnas ar vajadzīgo kodētāju un pēc tam noklikšķiniet uz vēlamā pūla sekundārajā VRM.
Visas ietekmētā kodētāja kameras tiek konfigurētas ierakstīšanai paredzētajā sekundārajā VRM.
2. Kolonnā **Setting** atlasiet plānoto ierakstu iestatījumu.

Skatiet

- *Duālā ieraksta konfigurēšana ierīču kokā, lpp. 164*
- *ANR funkcijas konfigurēšana, lpp. 267*
- *Divkāršais/kļūmpārlēces ierakstīšanas režīms, lpp. 000*
- *Lapa Kameras, lpp. 250*

20.15 Video straumēšanas vārtejas pārvaldīšana

Skatiet

- *Video Streaming Gateway ierīces lapa, lpp. 174*
- *Dialoglodziņš Add Bosch Encoder, lpp. 177*
- *Dialoglodziņš Pievienot ONVIF Kodētāju, lpp. 178*
- *Pievienot JPEG Kameru dialoglodziņš, lpp. 180*
- *Dialoglodziņš Pievienot RTSP Kodētāju, lpp. 181*

20.15.1

ONVIF profila piešķiršana



Galvenais logs > **Cameras and Recording** >

ONVIF kamerai var piešķirt ONVIF datu nesēja profila marķieri.

To var piešķirt gan tiešraides video, gan ierakstam.

Lai marķieri piešķirtu tiešraides video:

- ▶ Kolonnā **Live Video - Profile** atlasiet vajadzīgo ieeju.

Lai piešķirtu ieraksta marķieri:

- ▶ Kolonnā **Recording - Profile** atlasiet vajadzīgo ieeju.

Skatiet

- *Lapa Kameras, lpp. 250*



21

Notikumu lapa

Galvenais logs >  **Events**

Parāda notikumu koku ar visiem pieejamajiem notikumiem un notikumu konfigurēšanas tabulu katram notikumam. Notikumi ir grupēti pēc veida, piemēram, visi kameras ierakstu notikumi (nepārtrauktie ieraksti vai trauksmes ieraksti) ir grupēti pēc ierakstu režīma.

Pieejamie notikumi ir grupēti pēc atbilstošajām ierīcēm. Ierīces statusa maiņa zem  ir

parādīta kā . Visi pārējie notikumi ir parādīti no ierīces atkarīgās grupās kā .

Katram notikumam var veikt tālāk norādītās konfigurēšanas darbības.

- Izraisīt trauksmi atbilstoši grafikam (nav pieejams visiem notikumiem).
- Reģistrējiet notikumu atbilstoši grafikam. Ja notikums ir reģistrēts, tas tiek parādīts Operator Client notikumu sarakstā.
- Izpildiet komandu skriptu atbilstoši grafikam (pieejams ne visiem notikumiem).

–  tipa notikumiem: teksta datu pievienošana ierakstam.

Ja notikums notiek, tiek izpildīti jūsu iestatījumi.

Var izveidot salikto notikumu, kurā apvienoti vairāki notikumi, izmantojot Būla izteiksmes.

- ▶ Noklikšķiniet uz koka elementa, lai skatītu attiecīgo tabulu Event Configuration.

 Noklikšķiniet, lai dublētu notikumu. Izmantojiet, lai ģenerētu vairākas trauksmes vienam notikumam.

 Noklikšķiniet, lai dzēstu dublētu vai saliktu notikumu.

 Noklikšķiniet, lai pārdēvētu atlasīto salikto notikumu.

 Noklikšķiniet, lai atvērtu dialoglodziņu, kurā no citiem notikumiem (līdz 10) var izveidot saliktus notikumus, izmantojot Būla izteiksmes.

Saliktie notikumi tiek pievienoti notikumu konfigurēšanas tabulai.

 Noklikšķiniet, lai rediģētu atlasīto salikto notikumu.

 Noklikšķiniet, lai atvērtu komandas skriptu izveides un rediģēšanas dialoglodziņu.

 Ievadiet virkni un nospiediet taustiņu ENTER, lai filtrētu parādītos vienumus. Tiek parādīti tikai vienumi, kas satur virkni un to atbilstīgos vecākvienumus (tikai kokos). Tiek nodrošināts filtrēto vienumu skaits un vienumu kopskaits.

Aktīvs filtrs tiek norādīts ar . Lai virknes atrastu precīzi, ietveriet tās pēdiņās; piemēram, ar "Camera 1" tiek precīzi filtrētas kameras ar šo nosaukumu, nevis camera 201.

Lai atceltu filtrēšanu, noklikšķiniet uz .

Skatiet

- *Notikumu un trauksmju konfigurēšana, lpp. 281*
- *Komandas skriptu konfigurēšana, lpp. 73*
- *Opciju dialoglodziņš (iestatījumu izvēlne), lpp. 96*

– *Mirgojošo karstvietu konfigurēšana, lpp. 288*

21.1 Cilne Debounce Settings

Piezīme: dažiem notikumiem cilne Kavēšanas iestatījumi nav pieejama tehnisku ierobežojumu dēļ.

Ļauj konfigurēt atlasītā notikuma kavēšanas iestatījumus.

Debounce time

Norādītajā laika periodā visi citi notikumi tiek ignorēti.

Event state priority

Notikuma statusam var piešķirt prioritātes iestatījumu.

Edit Priorities

Noklikšķiniet, lai atvērtu prioritātes iestatījuma konfigurēšanas dialoglodziņu.

Add Setting

Noklikšķiniet, lai pievienotu rindu tāda kavēšanas iestatījuma konfigurēšanai, kas atšķiras no kavēšanas iestatījumiem visām ierīcēm.

Remove Setting

Noklikšķiniet, lai noņemtu atlasīto rindu. Lai atlasītu rindu, noklikšķiniet uz kreisās rindas galvenes.

21.2 Iestatījumu cilne kartes papildu attēlojumam

Krāsu statusu konfigurēšanu kartē var veikt, tikai noklikšķinot **Enable advanced state display (hot spot coloring in maps depending on state)** opciju vai **Enable advanced alarm display (hotspot coloring in maps depending on alarm)** opciju dialoglodziņā **Options**.

Katram  notikumam vai trauksmei var konfigurēt karstvietu fona krāsu un darbības (mirgo

vai nemirgo). Piemēram, varat konfigurēt  notikumu vai trauksmi ierīcei tā, lai ierīces ikona kartē sāktu mirgot, mainoties attiecīgās ierīces statusam.

Varat arī konfigurēt displeja prioritāti visām karstvietām. Tas ir nepieciešams gadījumos, kad vienai un tai pašai ierīcei ir dažādi notikumi. (1 = augstākā prioritāte)

Konfigurētā krāsa ir derīga visām karstvietām ar vienādu displeja prioritāti. Varat mainīt

jebkura  notikuma vai trauksmes krāsu, darbības un prioritāti: mainītā krāsa un darbības

tiek lietotas visu citu  notikumu vai trauksmju ar vienādu prioritāti visām karstvietām.

Enable color states on maps

Noklikšķiniet, lai iespējotu šī notikuma ierīču karstpunktu rādīšanu kartē ar krāsainu fonu un tās varētu mirgot.

Display priority on map:

Noklikšķiniet uz bultiņām, lai mainītu šī notikuma ierīču karstpunktu prioritāti.

Background color on map:

Noklikšķiniet uz krāsu lauka, lai atlasītu šī notikuma ierīču karstpunktu fona krāsu.

Piezīme. Visu ierīču, kurām ir viena un tā pati prioritāte, visiem statusu notikumiem ir vienāda krāsa.

Blinking

Noklikšķiniet, lai iespējotu šī notikuma ierīču karstpunktu mirgošanu.

21.3 Notikumu konfigurācijas iestatījumu cilne

Device

Parāda ierīces vai grafika nosaukumu.

Network

Parāda atbilstošās IP ierīces IP adresi.

Trigger Alarm

Noklikšķiniet uz šūnas, lai atlasītu ierakstu vai uzdevumu grafiku trauksmes izraisīšanai.

Atlasiet **Always**, ja vēlaties, lai trauksme tiktu izraisīta neatkarīgi no laika posma.

Atlasiet **Never**, ja nevēlaties, lai trauksme tiktu izraisīta.

Log

Kolonnā **Schedule** noklikšķiniet uz šūnas, lai atlasītu ierakstu vai uzdevumu grafiku reģistrēšanai.

Atlasiet **Always**, ja vēlaties, lai notikums tiktu reģistrēts neatkarīgi no punkta laikā.

Atlasiet **Never**, ja nevēlaties, lai notikums tiktu reģistrēts.

Script

Kolonnā **Script** noklikšķiniet uz šūnas, lai atlasītu komandu skriptu.

Kolonnā **Schedule** noklikšķiniet uz šūnas, lai atlasītu ierakstu vai uzdevumu grafiku komandu skripta izpildīšanai.

Atlasiet **Always**, ja vēlaties, lai komandu skripts tiktu izpildīts neatkarīgi no laika posma.

Atlasiet **Never**, ja nevēlaties, lai komandas skripts tiktu izpildīts.

Text Data Recording

Varat konfigurēt, ka notiekošajam kameras ierakstam tiek pievienoti teksta dati.

Piezīme. Šī kolonna ir pieejama tikai notikumiem, kas satur teksta datus, piemēram: **ATM/POS Devices > ATM Input > Data Input**

21.4 Dialoglodziņš Command Script Editor

Galvenais logs >  **Events** > 

Ļauj izveidot un rediģēt komandas skriptus.



Noklikšķiniet, lai saglabātu mainītos iestatījumus.



Noklikšķiniet, lai atjaunotu saglabātos iestatījumus.



Noklikšķiniet, lai mainītu skripta kodu.



Noklikšķiniet, lai izveidotu skriptleta failu.



Noklikšķiniet, lai dzēstu skriptleta failu.



Noklikšķiniet, lai atvērtu skripta faila importēšanas dialoglodziņu.



Noklikšķiniet, lai atvērtu skripta faila eksportēšanas dialoglodziņu.



Noklikšķiniet, lai pārveidotu esošu skriptu citā pieejamā skripta valodā. Viss esošais skripta teksts tiek dzēsts.



Noklikšķiniet, lai skatītu BVMS Script API tiešsaistes palīdzību.



Noklikšķiniet, lai skatītu BVMS tiešsaistes palīdzību.



Noklikšķiniet, lai aizvērtu dialoglodziņu **Command Script Editor**.

Skatiet

– *Komandas skriptu konfigurēšana, lpp. 73*

21.5

Dialoglodziņš Create Compound Event / Edit Compound Event



Galvenais logs > **Events** >

Ļauj izveidot vai rediģēt saliktu notikumu.

Ievadiet virkni un nospiediet taustiņu ENTER, lai filtrētu parādītos vienumus. Tiek parādīti tikai vienumi, kas satur virkni un to atbilstīgos vecākvienumus (tikai kokos). Tiek nodrošināts filtrēto vienumu skaits un vienumu kopskaits.

Aktīvs filtrs tiek norādīts ar . Lai virknes atrastu precīzi, ietveriet tās pēdīgās; piemēram, ar "Camera 1" tiek precīzi filtrētas kameras ar šo nosaukumu, nevis camera 201.

Lai atceltu filtrēšanu, noklikšķiniet uz .

Event name:

Rakstiet vēlamu saliktā notikuma nosaukumu.

Event States:

Atlasiet statusa maiņu, kuru paredzēts iekļaut saliktajā notikumā.

Objects:

Atlasiet vienu vai vairākus pieejamos izvēlētā notikuma statusa objektus. Šis statuss un izvēlētais objekts parādās Compound Event Tree kā saknes funkcijas tiešais bērnelements.

Compound Event:

Varat veidot saliktus notikumus Compound Event Tree. Šis operators apvieno visus Būla operatora (AND, OR) tiešos bērnelementus.

Skatiet

- *Saliktā notikuma izveide, lpp. 284*
- *Saliktā notikuma rediģēšana, lpp. 285*

21.6

Dialoglodziņš Select Script Language



Galvenais logs > **Events** >

Ļauj iestatīt komandas skriptu valodu.

Esoša komandas skripta valodu nevar mainīt.

Script Language:

Atlasiet vajadzīgo skripta valodu.

Skatiet

- *Komandas skriptu konfigurēšana, lpp. 73*

21.7 Dialoglodziņš Edit Priorities of Event Type



Galvenais logs > **Events** > **Kavēšanas iestatījumu** cilne > **Edit Priorities** poga
Notikuma veida statusa izmaiņām (piemēram, virtuālā ievade aizvērta vai virtuālā ievade atvērta) var konfigurēt prioritātes (ja piemērojams). Augstākas prioritātes statusa maiņa izraisa citas, zemākas prioritātes statusa maiņas kavēšanas laika ignorēšanu.

Name of Priority:

Ievadiet jaunā prioritātes iestatījuma nosaukumu.

State Value



Parāda atlasītā notikuma statusu nosaukumus.

State Priority

Ievadiet vēlamo prioritāti. 1=visaugstākā prioritāte, 10=viszemākā prioritāte.

21.8 Dialoglodziņš Select Devices



Galvenais logs > **Events** >  vai  > Cilne **Debounce Settings** > Poga **Add Setting**

Select

Atzīmējiet vēlamās ierīces izvēles rūtiņu un noklikšķiniet uz **OK**, lai pievienotu rindu tabulai **Devices with Deviating Debounce Settings**.

21.9 Dialoglodziņš Teksta datu ierakstīšana



Galvenais logs > **Events** > notikumu kokā izvēlieties  **Data Input** (teksta datiem ir jābūt pieejamiem, piemēram: **Foyer Card Reader Devices** > **Foyer Card Reader** > **Card Rejected**) > kolonna **Text Data Recording** > ...

Varat konfigurēt kameras, kurām notiekoša ieraksta laikā tiek pievienoti teksta dati.

Skatiet

– *Trauksmes ierakstīšanas izsaukšana ar teksta datiem, lpp. 287*

22 Trauksmju lapa



Galvenais logs > **Alarms**

Parāda notikumu koku un trauksmes konfigurēšanas tabulu katram notikumam. Tiek rādīti tikai notikumi, kas konfigurēti lapā **Events**.

Tabulās katram notikumam var konfigurēt, kā šī notikuma izraisīta trauksme tiek parādīta un kuras kameras tiek ierakstītas un parādītas.

Daži notikumi (piemēram, sistēmas kļūda) ir konfigurēti kā trauksmes pēc noklusējuma.

Trauksmi nevar konfigurēt šādiem notikumiem:

- ierakstīšanas režīma maiņa;
- trauksmes statusa maiņa;
- vairākums lietotāja darbību, piemēram, PTZ darbība.



Noklikšķiniet, lai atvērtu dialoglodziņu **Resource Manager**.



Parāda dialoglodziņu, kurā var iestatīt šim Management Server derīgus trauksmes iestatījumus.



Ievadiet virkni un nospiediet taustiņu ENTER, lai filtrētu parādītos vienumus. Tiek parādīti tikai vienumi, kas satur virkni un to atbilstīgos vecākvienumus (tikai kokos). Tiek nodrošināts filtrēto vienumu skaits un vienumu kopskaits.

Aktīvs filtrs tiek norādīts ar **X**. Lai virknes atrastu precīzi, ietveriet tās pēdīnās; piemēram, ar "Camera 1" tiek precīzi filtrētas kameras ar šo nosaukumu, nevis camera 201.

Lai atceltu filtrēšanu, noklikšķiniet uz **X**.

- ▶ Noklikšķiniet uz koka vienuma, lai skatītu attiecīgās trauksmes konfigurēšanas tabulu.

Device

Parāda ar notikumu kokā atlasīto notikuma stāvokli saistīto ierīci.

Network Address

Parāda atbilstošās IP ierīces IP adresi.

Device

Kolonnas **Priority** šūnā noklikšķiniet uz šūnas, lai ievadītu izvēlētās trauksmes prioritāti (**100** ir zema prioritāte; **1** ir augsta prioritāte). Kolonnā **Title** noklikšķiniet uz šūnas, lai ievadītu trauksmes nosaukumu, kas parādīsies BVMS, piemēram, trauksmju sarakstā. Kolonnā **Color** noklikšķiniet uz šūnas, lai atvērtu dialoglodziņu, kurā var izvēlēties trauksmes krāsu, kas parādīsies Operator Client, piemēram, trauksmju sarakstā.

Alarm Identity

Vienā no kolonnas (**1-5**) šūnām noklikšķiniet uz ..., lai skatītu kameras atlasē dialoglodziņu.

Ir iespējams atlasīt tikai kameru, kas pievienota Logical Tree šeit: **Maps and Structure**.

Pieejamo trauksmes attēla rūšu skaitu var konfigurēt dialoglodziņā **Alarm Settings**.

Kolonnas **Audio File** šūnā noklikšķiniet uz ..., lai atvērtu dialoglodziņu, kurā var izvēlēties audiofailu, kas tiks atskaņots trauksmes gadījumā.

Alarm Options

Šūnā noklikšķiniet uz ..., lai atvērtu dialoglodziņu **Alarm Options**.

Skatiet

- *Rīcība trauksmes gadījumā, lpp. 22*

22.1 Dialoglodziņš Alarm Settings

Galvenais logs >  Alarms > 

Alarm Settings cilne

Max. image panes per alarm:

Ievadiet maksimālo trauksmes attēlu rūšu skaitu, kas parādīsies trauksmes gadījumā.

Auto-clear time:

Ievadiet sekunžu skaitu līdz automātiskai trauksmes notīrīšanai.

Tas attiecas tikai uz trausmēm, kas ir iestatītas kā **Auto-clear alarm after configured time ('Alarm Settings' dialog box)** lapā **Alarms**.

Multi-row alarm display in alarm image window

Atzīmējiet izvēles rūtiņu, lai iespējotu trausmju attēla loga vairākrindu trausmju režīmu.



Ievērbai!

Esošām trausmju konfigurācijām ir ieslēgts vairāku rindu trausmes režīms, jaunajām trausmju konfigurācijām noklusējuma vērtība ir izslēgta un aktīvs viena skata režīms.

Set the duration limit for state-triggered alarm recordings:

Atzīmējiet izvēles rūtiņu, lai iespējotu ilguma ierobežojumu statusa aktivizētiem trausmju ierakstiem. Ievadiet trausmes ieraksta ilgumu minūtēs. Kad noteiktais laiks pagājis, trausmes ierakstīšana tiek automātiski apturēta.

Lietotājs var ievadīt ilgumu no 1 minūtes līdz 1440 minūtēm.

Kad trausme aktivizē ierakstīšanu ar iepriekš konfigurētu ilgumu

- Ja trausme tiek atkārtoti aktivizēta pirms iestājas noildze, ierakstīšana turpinās un noildzes skaitītājs tiek atiestatīts uz 0.
- Ja trausme tiek atcelta pirms iestājas noildze, ierakstīšana turpinās līdz sasniegtam konfigurētajam noildzes laikam pēc trausmes.

Cilne Monitor groups

Display order in case of same alarm priority

Atlasiet vajadzīgo ierakstu vienādas prioritātes trausmju kārtīšanai atbilstoši to laikspiedolam.

Show blank screen

Noklikšķiniet, lai izveidotu konfigurāciju, kurā trausmes attēlošanai neizmantotā monitorā nekas neparādās.

Continue live display

Noklikšķiniet, lai izveidotu konfigurāciju, kurā trausmes attēlošanai neizmantotā monitorā ir redzams tiešais ieraksts.

Skatiet

- *Visu trausmju iestatījumu konfigurēšana, lpp. 286*

22.2 Dialoglodziņš Select Image Pane Content

Galvenais logs >  Alarms >  vai  > **Alarm Identity** kolonna > Noklikšķiniet uz ... vienā no kolonnām (1-5)

Ļauj atlasīt Logical Tree vienumu, kas tiek parādīts un ierakstīts (ja vienums ir kamera) atlasītās trauksmes gadījumā.



Ievēribai!

Rūti Trauksmes attēls parādītā kartē ir optimizēta rādīšanai un satur tikai pamata .dwf faila sākotnējo skatu.

Ievadiet tekstu, lai sameklētu vienumu Logical Tree.

Find

Noklikšķiniet, lai atrastu kameru, kuras aprakstā ir iekļauts ievadītais meklējamais teksts.

Noklikšķiniet, lai noteiktu, vai trauksmes gadījumā tiks rādīts kameras tiešais attēls.

Noklikšķiniet, lai noteiktu, vai tiks rādīta kameras tūlītējā atskaņošana.

Trauksmes tūlītējās atskaņošanas attīšanas laiku konfigurē **Operator Features** lapā, skatiet *Lapa Operatora līdzekļi, lpp. 300*.

Atlasiet izvēles rūtiņu, lai skatītu trauksmes tūlītējās atskaņošanas kameru ar apturētu tūlītējo atskaņošanu. Lietotājs vajadzības gadījumā var sākt tūlītējo atskaņošanu.

Atzīmējiet izvēles rūtiņu, lai skatītu trauksmes tūlītējās atskaņošanas kameru ar cilpveida tūlītējo atskaņošanu.

Cilpveida tūlītējās atskaņošanas ilgums trauksmes cameo ir attīšanas laiks, kam pievienots trauksmes stāvokļa ilgums un attīšanas laiks.

Atzīmējiet izvēles rūtiņu, lai iespējotu šīs kameras ierakstu trauksmes gadījumā. Ja ir izraisīta trauksme, šī kamera tiek ierakstīta trauksmes ieraksta kvalitātē. Ieraksta ilgums atbilst trauksmes statusa ilgumam, kam pievienots laiks pirms un pēc trauksmes. Šis iestatījums tieši maina trauksmes ieraksta iestatījumu dialoglodziņā **Alarm Options** un otrādi.

Skatiet

- *Lapa Operatora līdzekļi, lpp. 300*
- *Trauksmes konfigurēšana, lpp. 286*

22.3

Dialoglodziņš Alarm Options

Galvenais logs >  **Alarms** >  vai  > **Alarm Options** kolonna > ...

Ļauj konfigurēt tālāk norādītos trauksmju iestatījumus

- Kameras, kas sāk ierakstīt, ja ir trauksme.
- Iespējot aizsardzību šādiem trauksmes ierakstiem.
- Aktivizēt un konfigurēt atšķirīgu trauksmju ilgumu iestatījumus.
- Izraisīt PTZ komandas, ja ir trauksme.
- Paziņojumi, kas tiek nosūtīti, ja ir trauksme.
- Darbplūsma, kas jāveic, ja ir trauksme.
- To kameru piešķiršana, kas tiek parādītas monitoru grupās, ja ir trauksme.

Cameras cilne

Nr	Parāda kameras numuru, kā tas ir konfigurēts Cameras and Recording lapā.
Name	Parāda kameras nosaukumu, kā tas ir konfigurēts Cameras and Recording lapā.
Location	Parāda kameras atrašanās vietu, kā tas ir konfigurēts Maps and Structure lapā.
Record	Atlasiet izvēles rūtiņu, lai iespējotu trausmes ierakstu šai kamerai trausmes gadījumā. Ja ir izraisīta trausme, šī kamera tiek ierakstīta trausmes ieraksta kvalitātē. Ieraksta ilgums atbilst trausmes statusa ilgumam, kam pievienots laiks pirms un pēc trausmes. Šis iestatījums tieši maina trausmes ieraksta iestatījumu dialoglodziņā un otrādi.
Protect Recording	Atzīmējiet izvēles rūtiņu, lai aizsargātu šīs kameras trausmes ierakstu.
Deviating Alarm Duration Settings	Izvēles rūtiņa tiek automātiski iespējota, kad atzīmējat Record izvēles rūtiņu un kamera atbalsta ANR.
Auxiliary Command	Noklikšķiniet uz šūnas, lai atlasītu papildu komandu, kas jāizpilda trausmes gadījumā. Šī saraksta ievadnes ir pieejamas tikai PTZ kamerām.
Predefined Position	Noklikšķiniet uz šūnas, lai atlasītu iepriekš definētas pozīcijas iestatīšanu trausmes gadījumā. Šī saraksta ievadnes ir pieejamas tikai PTZ kamerām.

Notifications cilne

E-mail	Atlasiet izvēles rūtiņu, lai trausmes gadījumā sūtītu e-pasta ziņojumu.
Server:	Atlasiet e-pasta serveri.
Recipients:	Ievadiet adresātu e-pasta adreses, atdalot tās ar komatiem (piemērs: name@provider.com).
SMS	Atlasiet izvēles rūtiņu, lai trausmes gadījumā sūtītu īsziņu.
Device:	Atlasiet SMS ierīci.
Recipients:	Ievadiet adresātu mobilo tālrunu numurus.
Text:	Ievadiet paziņojuma tekstu.
Information:	Atlasiet izvēles rūtiņu, lai paziņojuma tekstam pievienotu atbilstošu informāciju. Piezīme. E-pasta ziņojumiem tiek izmantots Management Server laika joslas datums.

Workflow cilne

Record only alarm	Atlasiet izvēles rūtiņu, lai norādītu, ka kamera šīs trauksmes gadījumā tiks tikai ierakstīta, bet netiks parādīta. Šī izvēles rūtiņa ir aktīva tikai tad, ja ir atlasīta izvēles rūtiņa Record cilnē Cameras .
Auto-clear alarm after configured time ('Alarm Settings' dialog box)	Atlasiet izvēles rūtiņu, lai norādītu, ka šī trauksme tiks automātiski notīrīta.
Auto-clear alarm when event state changes back to normal	Atlasiet izvēles rūtiņu, lai norādītu, ka šī trauksme tiks automātiski notīrīta, kad trauksmi izraisījušais notikums mainīs statusu. Trauksme netiek automātiski notīrīta, ja tā ir apstiprināta un pēc tam apstiprināšana ir atcelta.
Prevent alarm clearing while triggering state lasts	Atlasiet izvēles rūtiņu, lai novērstu trauksmes izdzēšanu, kamēr pastāv trauksmes cēlonis.
Suppress duplicate alarms in alarm list	Atlasiet izvēles rūtiņu, lai BVMS Operator Client trauksmju sarakstā novērstu vienāda notikuma tipa un ierīces trauksmju dublēšanu. Kamēr trauksme ir aktīva (trauksmes statuss Active vai Accepted), turpmāk trauksmju sarakstā vairs netiks rādītas viena un tā paša notikuma tipa un ierīces trauksmes. Piezīme. – Notikumi joprojām tiek reģistrēti žurnālā. – Ņemiet vērā, ka šīs trauksmes izraisītās trauksmes darbības (piemēram, izziņas nosūtīšana, trauksmes ieraksta sākšana u. c.) netiks izraisītas atkārtoti. Kad trauksme ir notīrīta un ir izraisīta jauna trauksme tai pašai ierīcei, un to izraisīja tāds pats notikuma tips, trauksmju sarakstā parādīsies jauna trauksme un visas šai trauksmei iestatītās trauksmes darbības tiks izraisītas atkārtoti. – Šī izvēles rūtiņa tiek iepriekš atzīmēta personu identifikācijas trauksmēm.
Show action plan	Atlasiet izvēles rūtiņu, lai iespējotu darbplūsmu, kas jāapstrādā trauksmes gadījumā.
Resources...	Noklikšķiniet, lai atvērtu dialoglodziņu Resource Manager . Atlasiet dokumentu ar atbilstošās darbplūsmas aprakstu.
Display a comment box	Atlasiet izvēles rūtiņu, lai iespējotu komentāru lodziņa attēlošanu trauksmes gadījumā. Šajā lodziņā lietotājs var ievadīt komentārus par trauksmi.
Force the operator to process the workflow	Atlasiet izvēles rūtiņu, lai liktu lietotājam obligāti apstrādāt darbplūsmu. Ja opcija ir atlasīta, lietotājs nevar notīrīt trauksmi, kamēr nav ievadīts komentārs par trauksmi.
Execute the following Client Script when alarm is accepted:	Atlasiet klienta komandas skriptu, kas tiks automātiski izpildīts, lietotājam apstiprinot trauksmi.

Cilne Monitor Group

1...10	Numurētā kolonnā noklikšķiniet uz šūnas un loģiskajā kokā atlasiet kameru. Šī kamera trauksmes gadījumā parādīsies piešķirtajā monitorā.
Clear Table	Noklikšķiniet, lai noņemtu visus kameru piešķirumus monitoru grupām.
Alarm title	Atzīmējiet izvēles rūtiņu, lai konfigurētu trauksmes nosaukuma attēlošanu monitoru ekrānā.
Alarm time	Atzīmējiet izvēles rūtiņu, lai konfigurētu trauksmes laika attēlošanu monitoru ekrānā.
Alarm date	Atzīmējiet izvēles rūtiņu, lai konfigurētu trauksmes datuma attēlošanu monitoru ekrānā.
Alarm camera name	Atzīmējiet izvēles rūtiņu, lai konfigurētu trauksmes kameras nosaukuma attēlošanu monitoru ekrānā.
Alarm camera number	Atzīmējiet izvēles rūtiņu, lai konfigurētu trauksmes kameras numura attēlošanu monitoru ekrānā.
Only on 1st monitor	Atzīmējiet izvēles rūtiņu, lai konfigurētu trauksmes nosaukuma un laika attēlošanu tikai pirmā monitoru grupas monitora ekrānā.

Cilne Deviating Alarm Duration Settings

Šajā sadaļā pieejami iestatījumi ir pieejami tikai tad, ja šai kamerai ir ieslēgts ANR.

Use profile settings	Noklikšķiniet, lai iespējotu šo iestatījumu. Šai kamerai tiek izmantoti pirms-trauksmes un pēc-trauksmes ilguma iestatījumi, kas ir konfigurēti Scheduled Recording Settings dialoglodziņā.
Override settings	Nospiediet, lai ieslēgtu tālāk norādītos iestatījumus pirms-trauksmes un pēc-trauksmes ilgumam.
Duration (pre-alarm)	Pieejams visiem notikumiem.
Duration (post-alarm)	Pieejams tikai  notikumiem.

Skatiet

- , lpp. 000
- Trauksmes ierakstīšanas izsaukšana ar teksta datiem, lpp. 287
- Trauksmes konfigurēšana, lpp. 286
- Pirmstrauksmes un pēcstrauksmes ilguma konfigurēšana, lpp. 287

22.4 Dialoglodziņš Select Resource

Galvenais logs >  **Alarms** >  vai  > **Alarm Identity** kolonna > **Audio File** kolonna > Klikšķis uz ...

Ļauj atlasīt audiofailu, kas tiek atskaņots trausmes gadījumā.

Play

Noklikšķiniet, lai atskaņotu izvēlēto audiofailu.

Pause

Noklikšķiniet, lai pauzētu izvēlēto audiofailu.

Stop

Noklikšķiniet, lai apturētu atlasīto audiofailu.

Manage...

Noklikšķiniet, lai atvērtu dialoglodziņu **Resource Manager**.

Skatiet

- *Trausmes konfigurēšana, lpp. 286*
- *Resursu failu pārvaldība, lpp. 282*

23

Notikumu un trauksmju konfigurēšana



Galvenais logs > **Events**
vai



Galvenais logs > **Alarms**

Šajā nodaļā ir informācija par to, kā konfigurēt notikumus un trauksmes jūsu sistēmā.

Pieejamie notikumi ir grupēti zem atbilstošajām ierīcēm.

Lapā **Events** var konfigurēt, kad BVMS notikums izraisa trauksmi, komandas skripta izpildi vai tiek reģistrēts.

Piemērs (notikumu konfigurācijas tabulas daļa)

The screenshot shows the configuration interface for BVMS. On the left is a tree view of camera settings, including Buffer Storage Overflow, Connection State, Motion Detection, and Video Loss. The 'Video Loss' section is expanded, showing 'Video Signal Lost' selected. On the right, the 'Settings for Video Signal Lost' window displays a table with columns for Device, Network, Trigger Alarm, Log, and Script.

Device	Network	Trigger Alarm	Log	Script
Name	Address	Schedule	Schedule	Script Schedule
Camera 1 (172.30.11.254)	172.31.22.52	Always	Always	<none> Never
Camera 1 (172.31.21.30)	172.31.21.30	Always	Always	<none> Never
Camera 2 (172.31.21.30)	172.31.21.30	Always	Always	<none> Never
Camera 3 (172.31.21.30)	172.31.21.30	Always	Always	<none> Never
Camera 4 (172.31.21.30)	172.31.21.30	Always	Always	<none> Never
FLEXIDOME 4000 HD	172.31.21.56	Always	Always	<none> Never



Šī piemēra nozīme

Ja zūd izvēlētās kameras videosignāls, tiek izraisīta trauksme, notikums tiek reģistrēts, netiek izpildīts neviens skripts.

Vienumā **Alarms** var noteikt, kā trauksme tiks attēlota un kuras kameras tiks attēlotas un ierakstītas trauksmes gadījumā.

Atsevišķi sistēmas notikumi ir konfigurēti kā trauksmes pēc noklusējuma.

- Noklikšķiniet uz , lai saglabātu iestatījumus.

- Noklikšķiniet uz  , lai atsauktu pēdējo iestatījumu.
- Noklikšķiniet uz  , lai aktivizētu konfigurāciju.

Skatiet

- *Cilne Debounce Settings, lpp. 270*
- *Iestatījumu cilne kartes papildu attēlojumam, lpp. 270*
- *Notikumu konfigurācijas iestatījumu cilne, lpp. 271*
- *Dialoglodziņš Command Script Editor, lpp. 271*
- *Dialoglodziņš Create Compound Event / Edit Compound Event, lpp. 272*
- *Dialoglodziņš Select Script Language, lpp. 272*
- *Dialoglodziņš Edit Priorities of Event Type, lpp. 273*
- *Dialoglodziņš Select Devices, lpp. 273*
- *Dialoglodziņš Teksta datu ierakstīšana, lpp. 273*
- *Dialoglodziņš Alarm Settings, lpp. 275*
- *Dialoglodziņš Select Image Pane Content, lpp. 275*
- *Dialoglodziņš Alarm Options, lpp. 276*

23.1 Kopēšana un ielīmēšana tabulās

Kameru tabulā, notikumu konfigurēšanas tabulā vai trauksmju konfigurēšanas tabulā var vienlaikus konfigurēt vairākus objektus, veicot dažus klikšķus.

Lai iegūtu papildinformāciju, skatiet *Kopēšana un ielīmēšana tabulās, lpp. 255*.

23.2 Tabulas rindas noņemšana



Galvenais logs > **Alarms**

Varat noņemt tikai tabulas rindas, kuras esat pievienojis pats vai ko pievienojis cits lietotājs, proti, var dzēst dublētus notikumus un saliktos notikumus.

Saliktie notikumi ir atrodami notikumu kokā: **System Devices > Compound Events**.

Lai noņemtu tabulas rindu:

1. Atlasiet rindu.
2. Noklikšķiniet uz .

Skatiet

- *Notikumu lapa, lpp. 269*

23.3 Resursu failu pārvaldība

Lai iegūtu papildinformāciju, skatiet šeit:

- *Resursu failu pārvaldība, lpp. 231*.

23.4 Notikuma konfigurēšana



Galvenais logs > **Events**

Notikuma konfigurēšana

1. Kokā atlasiet notikumu vai notikuma statusu, piemēram, **System Devices > Authentication > Operator Authentication Rejected**.
Tiek parādīta atbilstošā notikumu konfigurācijas tabula.
2. Kolonnā **Trigger Alarm - Schedule** noklikšķiniet uz šūnas un atlasiet atbilstošo grafiku.
Grafiks nosaka to, kad tiek aktivizēta trauksme.
Atlasiet vienu no ierakstīšanas grafikiem vai uzdevumu grafikiem, kas ir konfigurēti lapā **Schedules**.
3. Kolonnā **Log - Schedule** noklikšķiniet uz šūnas un atlasiet atbilstošo grafiku.
Grafiks nosaka, kad notikums tiek reģistrēts.
4. Kolonnā **Script - Script** noklikšķiniet uz šūnas un atlasiet atbilstošo komandas skriptu.
5. Kolonnā **Script - Schedule** noklikšķiniet uz šūnas un atlasiet atbilstošo grafiku.
Grafiks nosaka to, kad notikums aktivizē komandas skripta izpildi.

Skatiet

– *Notikumu lapa, lpp. 269*

23.5

Notikuma dublēšana



Galvenais logs > **Events**

Varat dublēt notikumu vai izraisīt dažādas trauksmes noteiktam notikumam.

Lai dublētu notikumu:

1. Kokā atlasiet notikuma stāvokli. Tiek parādīta atbilstošā notikumu konfigurācijas tabula.
2. Atlasiet tabulas rindu.
3. Noklikšķiniet uz . Tabulas beigās tiek pievienota jauna rinda. Tai ir noklusējuma iestatījumi.

Skatiet

– *Notikumu lapa, lpp. 269*

23.6

Lietotāja notikumu reģistrēšana



Galvenais logs > **Events > Izvērst System Devices > User Actions**

Varat konfigurēt reģistrēšanas darbību attiecībā uz vairākām lietotāja darbībām katrai pieejamajai lietotāju grupai atsevišķi.

Piemērs.

Lai reģistrētu lietotāja notikumus:

1. Atlasiet lietotāja notikumu, lai konfigurētu tā reģistrēšanas darbības, piemēram, **Operator Logon**.
Tiek parādīta atbilstošā notikumu konfigurācijas tabula.
Katra lietotāju grupa tiek rādīta kolonnā **Device**.
2. Ja pieejams: kolonnā **Trigger Alarm - Schedule** noklikšķiniet uz šūnas un atlasiet atbilstošo grafiku.
Grafiks nosaka to, kad tiek aktivizēta trauksme, kas ir paredzēta lietotāja informēšanai.
Varat atlasīt kādu no ierakstīšanas grafikiem vai uzdevumu grafikiem, kas ir konfigurēti lapā **Schedules**.

3. Kolonnā **Log - Schedule** noklikšķiniet uz šūnas un atlasiet atbilstošo grafiku. Grafiks nosaka, kad notikums tiek reģistrēts.
Šajā piemērā administratoru grupas un pilnvaroto lietotāju grupas operatoru pieteikšanās netiek reģistrēta, savukārt tiešo lietotāju grupas operatoru pieteikšanās tiek reģistrēta **Day** grafika laikā.

Skatiet

– *Notikumu lapa, lpp. 269*

23.7

Lietotāja notikumu pogu konfigurēšana



Galvenais logs > **Events**

Ir iespējams konfigurēt lietotāja notikumu pogas, kas pieejamas šeit: Operator Client. Ir iespējams izveidot konfigurāciju, kurā viena vai vairākas lietotāja notikumu pogas netiek attēlotas šeit: Operator Client.

Lapā **User groups** var konfigurēt, ka lietotāja notikumu pogas ir pieejamas tikai atbilstošās lietotāju grupas Operator Client.

Lietotāja notikumu pogu konfigurēšana

1. Kokā atlasiet **System Devices > Operator Client Event Buttons > Event Button Pressed**. Tiek parādīta atbilstošā notikumu konfigurācijas tabula.
2. Atlasiet lietotāja notikumu pogu, lai konfigurētu tās darbību.
3. Kolonnā **Trigger Alarm - Schedule** noklikšķiniet uz šūnas un atlasiet vajadzīgo grafiku. Grafiks nosaka to, kad tiek izraisīta trauksme, kas paredzēta lietotāja informēšanai.
4. Kolonnā **Log - Schedule** noklikšķiniet uz šūnas un atlasiet vajadzīgo grafiku. Grafiks nosaka, kad notikums tiek reģistrēts.
Atlasot **Never**, lietotāja notikumu poga kļūst nepieejama visu to lietotāju grupu Operator Client, kurām nav lietotāja notikumu pogu atļauju.
5. Kolonnā **Script - Script** noklikšķiniet uz šūnas un atlasiet vajadzīgo komandas skriptu.
6. Kolonnā **Script - Schedule** noklikšķiniet uz šūnas un atlasiet vajadzīgo grafiku. Grafiks nosaka to, kad tiek izpildīts komandas skripts.

Skatiet

– *Notikumu lapa, lpp. 269*

23.8

Saliktā notikuma izveide



Galvenais logs > **Events >**

Jūs varat izveidot saliktos notikumus. Varat apvienot tikai stāvokļa izmaiņas un atbilstošos objektus. Objektu, piemēram, var būt grafiki vai ierīces. Statusa izmaiņas un tām atbilstošos objektus var apvienot, izmantojot Būla izteiksmes AND un OR.

Piemērs. Jūs varat apvienot IP kameras un dekodētāja savienojumu stāvokļus. Saliktais notikums ir spēkā tikai tad, ja nav savienojuma ar abām ierīcēm. Šajā gadījumā abiem objektiem (IP kamerai un dekodētājam) un abiem savienojuma stāvokļiem (**Video Signal Lost** un **Disconnected**) ir izmantota izteiksme AND.

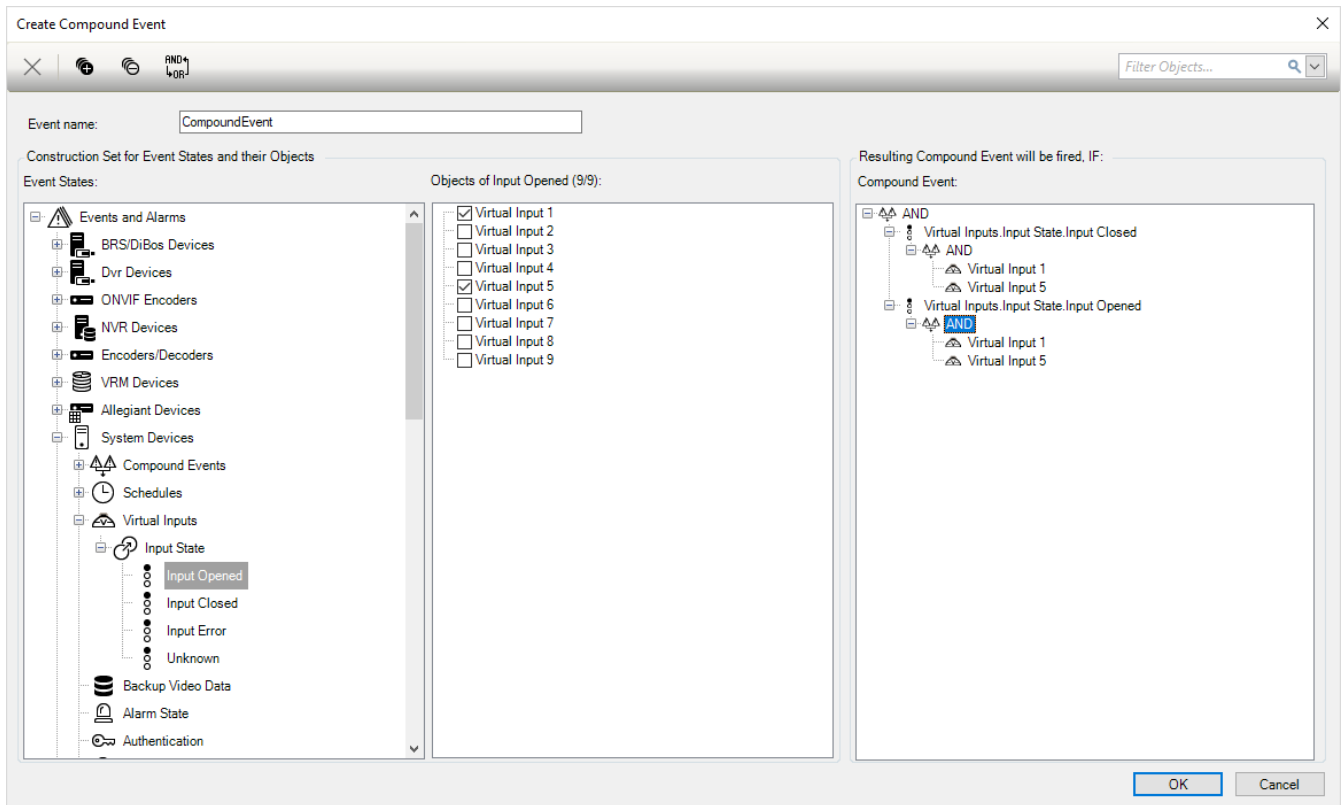

Salikta notikuma izveide

1. Laukā **Event name:** ievadiet saliktā notikuma nosaukumu.
2. Laukā **Event States:** atlasiet notikuma stāvokli.
Pieejamie objekti ir parādīti laukā **Objects:**.
3. Laukā **Objects:** atlasiet vajadzīgo ierīci.
Atbilstošais notikums un atlasītās ierīces tiek pievienotas saliktā notikuma rūtij.
4. Laukā **Compound Event:** ar peles labo pogu noklikšķiniet uz Būla izteiksmes un vajadzības gadījumā mainiet.
Būla izteiksme nosaka tiešo bērnelementu kombināciju.
5. Noklikšķiniet uz **OK**.
Jaunais saliktais notikums tiek pievienots notikumu konfigurācijas tabulai. Tas ir atrodams notikumu kokā sadaļā **System Devices**.

Skatiet

– *Notikumu lapa, lpp. 269*

23.9

Saliktā notikuma rediģēšana



Galvenais logs > **Events**

Iepriekš izveidotu saliktu notikumu var mainīt.

Salikta notikuma rediģēšana

1. Notikumu kokā izvērsiet **System Devices > Compound Event State > Compound Event is True**.
2. Notikumu konfigurācijas tabulas kolonnā **Device** ar peles labo pogu noklikšķiniet uz vajadzīgā saliktā notikuma un noklikšķiniet uz **Edit**.
Tiek atvērts dialoglodziņš **Edit Compound Event**.

3. Veiciet nepieciešamās izmaiņas.
4. Noklikšķiniet uz **OK**.
Saliktais notikums tiek mainīts.

Skatiet

- *Notikumu lapa, lpp. 269*

23.10

Trauksmes konfigurēšana



Galvenais logs > **Alarms**

Pirms trauksmes konfigurēšanas ir jākonfigurē, kas to izraisa (**Events**).

Lai konfigurētu trauksmi:

1. Kokā izvēlieties trauksmi, piemēram, **System Devices > Authentication > Operator Authentication Rejected**.
Tiek parādīta atbilstošā trauksmes konfigurācijas tabula.
2. Kolonnas **Priority** šūnā noklikšķiniet uz ..., lai ievadītu izvēlētajā trauksmes prioritāti (100 ir zema prioritāte; 1 ir augsta prioritāte).
Kolonnā **Title** noklikšķiniet uz šūnas ..., lai ievadītu trauksmes nosaukumu, kas parādīsies BVMS, piemēram, trauksmju sarakstā.
Kolonnā **Color** noklikšķiniet uz šūnas ..., lai atvērtu dialoglodziņu, kurā var izvēlēties trauksmes krāsu, kas parādīsies Operator Client, piemēram, trauksmju sarakstā.
3. Kolonnas 1-5 šūnā noklikšķiniet uz ..., lai atvērtu dialoglodziņu .
Norādiet nepieciešamos iestatījumus.
4. Kolonnas **Audio File** šūnā noklikšķiniet uz ..., lai atvērtu dialoglodziņu, kurā var izvēlēties audiofailu, kas tiks atskaņots trauksmes gadījumā.
5. Kolonnas **Alarm Options** šūnā noklikšķiniet uz ..., lai atvērtu dialoglodziņu **Alarm Options**.
6. Norādiet nepieciešamos iestatījumus.

Lai iegūtu papildinformāciju par dažādiem laukiem, skatiet atbilstīgās lietojumprogrammas loga tiešsaistes palīdzību.

Skatiet

- *Notikuma konfigurēšana, lpp. 282*
- *Trauksmju lapa, lpp. 274*
- *Dialoglodziņš Select Image Pane Content, lpp. 275*
- *Dialoglodziņš Alarm Options, lpp. 276*

23.11

Visu trauksmju iestatījumu konfigurēšana



Galvenais logs > **Alarms**

Ir iespējams iestatīt tālāk norādītos trauksmes iestatījumus, kas derīgi šim Management Server:

- attēlu rūšu skaits uz trauksmi;
- automātiskās notīrīšanas laiks;
- manuāla trauksmes ieraksta laiks;
- vairākrindu trauksmju rādīšana trauksmes attēla logā;
- ilguma ierobežojums statusa aktivizētiem trauksmju ierakstiem;
- visu monitoru grupu darbības konfigurēšana.

Visu trausmju konfigurēšana

1. Noklikšķiniet uz .
Tiek atvērts dialoglodziņš **Trauksmes iestatījumi**.
2. Veiciet atbilstošos iestatījumus.
 - ▶ Noklikšķiniet uz **OK**.

Lai iegūtu papildinformāciju par dažādiem laukiem, skatiet atbilstīgās lietojumprogrammas loga tiešsaistes palīdzību.



Skatiet

– *Dialoglodziņš Alarm Settings, lpp. 275*



23.12

Pirmtrauksmes un pēctrauksmes ilguma konfigurēšana

Lai konfigurētu pirmtrauksmes un pēctrauksmes ilguma iestatījumus, nepieciešama kamera, kas atbalsta , un jābūt instalētai 5.90 vai jaunākas versijas aparātprogrammatūrai.

- Galvenais logs >  **Cameras and Recording** > 
- ▶ Noklikšķiniet uz **ANR**, lai to iespējotu vēlamajai kamerai.

- Galvenais logs >  **Events**
- ▶ Konfigurējiet aktivizētajai kamerai nepieciešamos notikumus.

- Galvenais logs >  **Alarms**
1. Konfigurējiet šī notikuma trausmi.
 2. Atlasiet  vai .
 3. Kolonnā **Alarm Options** noklikšķiniet uz ...
Tiek atvērts dialoglodziņš **Alarm Options**.
 4. Lai iespējotu trausmes ierakstīšanu, kolonnā **Record** atzīmējiet izvēles rūtiņu kamerai, kurai iespējota ANR.
Izvēles rūtiņa kolonnā **Deviating Alarm Duration Settings** tiek atlasīta automātiski.
 5. Noklikšķiniet uz cilnes **Deviating Alarm Duration Settings**.
 6. Pēc vajadzības konfigurējiet trausmes ilguma iestatījumus.

Skatiet

– *Dialoglodziņš Alarm Options, lpp. 276*



23.13

Trauksmes ierakstīšanas izsaukšana ar teksta datiem

- Galvenais logs >  **Alarms**

Trauksmes ierakstīšanu var izsaukt ar teksta datiem.

Pirms trausmes konfigurēšanas ir jākonfigurē notikums, kurā ir teksta dati.

Piemērs.  **Events** > notikumu kokā izvēlieties  (teksta datiem ir jābūt pieejamiem, piemēram: **Foyer Card Reader Devices** > **Foyer Card Reader** > **Card Rejected**)



Ievēribai!

Konfigurējiet izvēlētajam notikumam kavēšanās laiku ar vērtību 0.
Tas ļaus nodrošināt, ka nekādi dati netiek zaudēti.

Lai konfigurētu trauksmes ierakstīšanu:



1. Kokā izvēlieties trauksmi, piemēram, **ATM/POS Devices** > **ATM Input** > **Data Input**. Tiek parādīta atbilstošā trauksmes konfigurācijas tabula.
2. Norādiet nepieciešamos iestatījumus.
3. Kolonnas **Alarm Options** šūnā noklikšķiniet uz ..., lai atvērtu dialoglodziņu **Alarm Options**.
4. Noklikšķiniet uz cilnes **Cameras** un noklikšķiniet, lai atzīmētu izvēles rūtiņu **Record**.

Skatiet

- *Dialoglodziņš Alarm Options, lpp. 276*
- *Dialoglodziņš Teksta datu ierakstīšana, lpp. 273*

23.14

Teksta datu pievienošana notiekošam ierakstam

Galvenais logs >  **Events** > notikumu kokā izvēlieties  **Data Input** (teksta datiem ir jābūt pieejamiem, piemēram: **Foyer Card Reader Devices** > **Foyer Card Reader** > **Card Rejected**) > kolonna **Text Data Recording** > ...
Teksta datus var pievienot notiekošam ierakstam.

23.15

Trauksmes ierakstu aizsardzība

Galvenais logs >  **Alarms**
Pirms trauksmes konfigurēšanas lapā **Events** ir jākonfigurē notikums.

Lai konfigurētu trauksmes ierakstīšanu:

1. Kokā izvēlieties trauksmi, piemēram, **ATM/POS Devices** > **ATM Input** > **Data Input**. Tiek parādīta atbilstošā trauksmes konfigurācijas tabula.
2. Norādiet nepieciešamos iestatījumus.
3. Kolonnas **Alarm Options** šūnā noklikšķiniet uz ..., lai atvērtu dialoglodziņu **Alarm Options**.
4. Noklikšķiniet uz cilnes **Cameras** un noklikšķiniet, lai atzīmētu izvēles rūtiņu **Record**.
1. Atzīmējiet izvēles rūtiņu **Protect Recording**.

Skatiet

- *Dialoglodziņš Alarm Options, lpp. 276*

23.16

Mirgojošo karstvietu konfigurēšana





Ievēribai!

Mirgojošo karstvietu var konfigurēt tikai notikumam VAI trauksmei.

Galvenais logs >  **Events**
vai



Galvenais logs >  **Alarms**



Katram   notikumam vai trauksmei var konfigurēt karstvietu fona krāsu un darbības (mirgo

vai nemirgo). Piemēram, varat konfigurēt   notikumu vai trauksmi ierīcei tā, lai ierīces ikona kartē sāktu mirgot, mainoties attiecīgās ierīces statusam.

Varat arī konfigurēt displeja prioritāti visām karstvietām. Tas ir nepieciešams gadījumos, kad vienai un tai pašai ierīcei ir dažādi notikumi. (1 = augstākā prioritāte)



Konfigurētā krāsa ir derīga visām karstvietām ar vienādu displeja prioritāti. Varat mainīt

jebkura   notikuma vai trauksmes krāsu, darbības un prioritāti: mainītā krāsa un darbības

tiek lietotas visu citu   notikumu vai trauksmju ar vienādu prioritāti visām karstvietām.

Krāsu statusu konfigurēšanu kartē var veikt, tikai noklikšķinot **Enable advanced state display (hot spot coloring in maps depending on state)** opciju vai **Enable advanced alarm display (hotspot coloring in maps depending on alarm)** opciju dialoglodziņā **Options**.

Lai konfigurētu mirgojošu karstvietu notikumam

1. Kokā atlasiet notikuma statusu ( ), piemēram, **Encoders/Decoders > Encoder Relay > Relay State > Relay Opened**.

Tiek parādīta atbilstošā notikumu konfigurācijas tabula.

2. Noklikšķiniet uz **Enable color states on maps**.
3. Laukā **Display priority on map:** ievadiet vēlamo prioritāti.
4. Noklikšķiniet uz lauka **Background color on map:**, lai atlasītu vēlamo krāsu.
5. Ja vēlaties, noklikšķiniet, lai iespējotu **Blinking**.

Lai konfigurētu mirgojošu karstvietu trauksmei

Skatīt nodaļu *Device*, lpp. 274 par *Trauksmju lapa*, lpp. 274



Ievēribai!

Karstvieta mirgo tikai tad, ja trauksme ir trauksmju sarakstā.

Ierīces ikonas kartē mirgo tādā pašā krāsā, kāda ir konfigurēta trauksmei vai notikumam.

Skatiet

- *Notikumu lapa*, lpp. 269
- *Opciju dialoglodziņš (iestatījumu izvēlne)*, lpp. 96

24 Lietotāju grupu lapa



Galvenais logs > **User groups**

Varat konfigurēt lietotāju grupas, Enterprise User Groups un Enterprise Access.

Šī lietotāju grupa ir pieejama pēc noklusējuma:

- administratoru grupa (viens lietotājs Admin).

Cilne User Groups

Noklikšķiniet uz šīs cilnes, lai atvērtu pieejamās lapas standarta lietotāju grupas tiesību konfigurēšanai.

Cilne (pieejama tikai ar derīgu Enterprise licenci)

Noklikšķiniet uz šīs cilnes, lai atvērtu pieejamās lapas Enterprise User Group atļauju konfigurēšanai.

Cilne Enterprise Access (pieejama tikai ar derīgu Enterprise licenci)

Noklikšķiniet uz šīs cilnes, lai atvērtu pieejamās lapas Enterprise Access pievienošanai un konfigurēšanai.

Lietotāju/lietotāju grupas opcijas

Ikona	Apraksts
	Noklikšķiniet, lai dzēstu atlasīto vienumu.
	Noklikšķiniet, lai pievienotu jaunu grupu vai kontu.
	Noklikšķiniet uz šī vienuma, lai atlasītajai grupai pievienotu jaunu lietotāju. Ja vēlaties, varat mainīt noklusējuma lietotājvārdu.
	Noklikšķiniet, lai pievienotu jaunu duālās autorizācijas grupu.
	Noklikšķiniet uz šī vienuma, lai pievienotu jaunu duālās autorizācijas pieteikšanās pāri.
	Parāda dialoglodziņu atļauju kopēšanai no atlasītās lietotāju grupas uz citu lietotāju grupu.
	Noklikšķiniet uz šī vienuma, lai atvērtu pieejamās lapas šīs grupas atļauju konfigurēšanai.
	Noklikšķiniet uz šī vienuma, lai atvērtu pieejamo lapu šī lietotāja rekvizītu konfigurēšanai.
	Noklikšķiniet uz šī vienuma, lai atvērtu pieejamo lapu šī pieteikšanās pāra rekvizītu konfigurēšanai.
	Noklikšķiniet, lai tiktu parādītas pieejamās šīs duālās autorizācijas grupas atļauju konfigurēšanas lapas.

Mainītu lietotājvārda un paroles aktivizēšana



Noklikšķiniet uz šī vienuma, lai aktivizētu mainīto paroli.



Noklikšķiniet uz šī vienuma, lai aktivizētu mainīto lietotājevārdu.



ievēribai!

Ja konfigurācija tiek atsaukta, mainītā lietotājevārda un paroles vietā tiek iestatīti sākotnējie pieteikšanās dati.

Atļaujas Enterprise System

Enterprise System konfigurējiet tālāk norādītās atļaujas.

- Operator Client darbības atļaujas, kas nosaka lietotāja interfeisu darbībai Enterprise System, piemēram, trauksmes monitora lietotāja interfeisu.
Izmantojiet vienumu Uzņēmuma lietotāju grupa. Konfigurējiet to Enterprise Management Server.
- Ierīces atļaujas, kurām jābūt pieejamām darbībai Enterprise Management Server, ir definētas katrā Management Server.
Izmantojiet vienumus Uzņēmuma konti. Konfigurējiet to katrā Management Server.

Atļaujas vienā Management Server

Lai pārvaldītu piekļuvi vienam Management Servers, izmantojiet standarta lietotāju grupu.

Visas šī Management Server atļaujas konfigurējiet šajā lietotāju grupā.

Varat konfigurēt divkāršas autorizācijas lietotāju grupas standarta lietotāju grupām un Enterprise User Groups.

Tips	Saturs	Pieejamie konfigurācijas iestatījumi	Konfigurēšanas vieta
Lietotāju grupa	Lietotāji	– Darbību un ierīču atļaujas	– Management Server
Enterprise User Group	Lietotāji	– Darbību atļaujas – Katram Management Server: atbilstošo Enterprise Access Account kontu nosaukumi ar pieteikšanās akreditācijas datiem	– Enterprise Management Server
Enterprise Account	-	– Ierīču atļaujas – Konta parole	– Management Server
Divkāršas autorizācijas lietotāju grupa	Lietotāju grupas	– Sk. lietotāju grupas	– Sk. lietotāju grupas
Enterprise duālā autorizācija	Enterprise User Groups	– Sk. Enterprise User Groups	– Sk. Enterprise User Groups



Ievadiet virkni un nospiediet taustiņu ENTER, lai filtrētu parādītos vienumus. Tiek parādīti tikai vienumi, kas satur virkni un to atbilstīgos vecākvienumus (tikai kokos). Tiek nodrošināts filtrēto vienumu skaits un vienumu kopskaits.

Aktīvs filtrs tiek norādīts ar . Lai virknes atrastu precīzi, ietveriet tās pēdējās; piemēram, ar "Camera 1" tiek precīzi filtrētas kameras ar šo nosaukumu, nevis camera 201.

Lai atceltu filtrēšanu, noklikšķiniet uz .

24.1

Lietotāju grupas rekvizītu lapa

 Galvenais logs > **User groups** > Cilne **User Groups** >  > Cilne **Operating Permissions** > Cilne **User Group Properties**
vai

 Galvenais logs > **User groups** > Cilne > Cilne  > **Operating Permissions** > Cilne **User Group Properties**

Izvēlētajai lietotāju grupai var konfigurēt tālāk norādītos iestatījumus.

- Pieteikšanās grafiks
- LDAP lietotāju grupas saistība

Description:

Ievadiet informatīvu lietotāju grupas aprakstu.

Language

Izvēlieties valodu, ko izmanto Operator Client.

Logon schedule

Atlasiet uzdevumu vai ierakstu grafiku. Atlasītās grupas lietotāji var pieteikties sistēmā tikai šajā grafikā norādītajos laika posmos.

Associated LDAP group

Ievadiet tās LDAP lietotāju grupas nosaukumu, kuru vēlaties izmantot savā sistēmā. Varat arī veikt dubultklikšķi uz vienuma **LDAP groups** sarakstā.

LDAP groups

Parāda pieejamās LDAP lietotāju grupas. LDAP grupas konfigurē dialoglodziņā **LDAP Server Settings**.

Search for Groups

Noklikšķiniet, lai skatītu pieejamās LDAP lietotāju grupas **LDAP groups** sarakstā. Lai meklētu lietotāju grupas, ir jāveic atbilstošie iestatījumi dialoglodziņā **LDAP Server Settings**.

Settings

Noklikšķiniet, lai atvērtu dialoglodziņu **LDAP Server Settings**.

Associate Group

Noklikšķiniet, lai saistītu atlasīto LDAP grupu ar šo lietotāju grupu.



Clear Group

Noklikšķiniet, lai notīrītu lauku **Associated LDAP group**. LDAP grupas saistība ar BVMS lietotāju grupu tiek noņemta.

Skatiet

- LDAP iestatījumu konfigurēšana, lpp. 318
- LDAP grupas piesaistīšana, lpp. 318
- Lietotāju pieteikšanās atļauju plānošana, lpp. 319

24.2**Lietotāja rekvizītu lapa**

Galvenais logs >  **User groups** > Cilne **User Groups**  > 

vai

Galvenais logs >  **User groups** > Cilne >  > 

Varat konfigurēt jaunu lietotāju standarta lietotāju grupā vai Enterprise User Group.

Ja esat nomainījis lietotāja paroli vai izdzēsis lietotāju, kamēr šis lietotājs ir pieteicies, viņš var turpināt darbu ar Operator Client pēc paroles maiņas vai izdzēšanas. Ja pēc paroles maiņas vai izdzēšanas savienojums ar Management Server tiek pārtraukts (piemēram, pēc konfigurācijas aktivizēšanas), lietotājs nevar automātiski izveidot atkārtotu savienojumu ar Management Server, neatsakoties/nepiesakoties Operator Client.

Account is enabled

Atlasiet izvēles rūtiņu, lai aktivizētu lietotāja kontu.

Full name

Ievadiet pilnu lietotāja vārdu.

Description

Ievadiet informatīvu lietotāja aprakstu.

User must change password at next logon

Atzīmējiet izvēles rūtiņu, lai pieprasītu lietotājiem iestatīt jaunu paroli nākamajā pierakstīšanās reizē.

Enter new password

Ievadiet paroli jaunam lietotājam.

Confirm password

Vēlreiz ievadiet jaunā lietotāja paroli.

**Ievēribai!**

Stingri iesakām visiem jaunajiem lietotājiem piešķirt īpašu paroli un likt šo paroli lietotājam nomainīt pierakstoties.

**Ievēribai!**

Mobile Video Service, Web Client, Bosch iOS App un SDK klienti nevar mainīt paroli pierakstīšanās laikā.

Apply

Noklikšķiniet, lai lietu iestatījumus.

Lai aktivizētu paroli, noklikšķiniet uz  .



Papildinformācija



Jauninot uz BVMS 9.0.0.x versiju, ir tālāk norādītie **User Properties** iestatījumi

- **Account is enabled** ir iestatīts.
- **User must change password at next logon** nav iestatīts.

24.3

Lapa Pieteikšanās pāra rekvizīti

Galvenais logs >  **User groups** > Cilne **User Groups** >  **New dual authorization**
group > 
 vai

Galvenais logs >  **User groups** > Cilne >  **New enterprise dual authorization**
group > 

Varat modificēt lietotāju grupu pāri uz duālās autorizācijas grupu. Pirmās lietotāju grupas lietotāji ir lietotāji, kuriem jāpiesakās pieteikšanās pirmajā dialoglodziņā; otrās lietotāju grupas lietotāji apstiprina pieteikšanos.

Select Logon Pair

Katrā sarakstā atlasiet lietotāju grupu.

Force dual authorization



Atzīmējiet izvēles rūtiņu, lai katrs lietotājs pieteiktos tikai kopā ar otrās lietotāju grupas lietotāju.

Skatiet

- *Pieteikšanās pāra pievienošana duālās autorizācijas grupai, lpp. 316*

24.4

Lapa Kameras atļaujas

Galvenais logs >  **User groups** > **User Groups** cilne >  > **Device Permissions**
 cilne > **Camera Permissions** cilne
 vai

Galvenais logs >  **User groups** > **Enterprise Access** cilne >  > **Device Permissions** cilne > **Camera Permissions** cilne

Varat konfigurēt izvēlētās kameras vai kameru grupas līdzekļu piekļuves tiesības izvēlētajai lietotāju grupai.

Ja pievienoti jauni komponenti, pēc tam jākonfigurē kameras atļaujas.

Piekļuvi kamerai var atsaukt lapā **Camera**.

Camera

Parāda kameras nosaukumu, kā tas ir konfigurēts **Cameras and Recording** lapā.

Location

Parāda kameras atrašanās vietu, kā tā ir konfigurēta **Maps and Structure** lapā.

Access

Lai atļautu piekļuvi šai kamerai, atzīmējiet izvēles rūtiņu.

Live Video

Lai atļautu izmantot tiešraides video, atzīmējiet izvēles rūtiņu.

Live Audio

Lai atļautu izmantot tiešraides audio, atzīmējiet izvēles rūtiņu.

Manual Recording

Lai atļautu manuālo ierakstīšanu (trauksmes ierakstīšanu), atzīmējiet izvēles rūtiņu.

Šo izvēles rūtiņu var atlasīt vai notīrīt tikai tad, ja lapā **Operator Features** ir iespējota manuāla trauksmes ierakstīšana.

Playback Video

Lai atļautu izmantot atskaņošanas video, atzīmējiet izvēles rūtiņu.

Šo izvēles rūtiņu var atzīmēt vai notīrīt tikai tad, ja lapā **Operator Features** ir iespējota atskaņošana.

Playback Audio

Lai atļautu izmantot atskaņošanas audio, atzīmējiet izvēles rūtiņu.

Šo izvēles rūtiņu var atzīmēt vai notīrīt tikai tad, ja lapā **Operator Features** ir iespējota atskaņošana.

Text Data

Lai atļautu parādīt metadatus, atzīmējiet izvēles rūtiņu.

Šo izvēles rūtiņu var atzīmēt vai notīrīt tikai tad, ja lapā **Operator Features** ir iespējota metadatu rādīšana.

Export

Lai atļautu eksportēt video datus, atzīmējiet izvēles rūtiņu.

Šo izvēles rūtiņu var atzīmēt vai notīrīt tikai tad, ja lapā **Operator Features** ir iespējots video datu eksports.

PTZ/ROI

Atzīmējiet izvēles rūtiņu, lai atļautu izmantot šīs kameras PTZ vadību vai intereses reģionu.

Šo izvēles rūtiņu var atzīmēt vai notīrīt tikai tad, ja šīs kameras PTZ vai ROI vadība ir iespējota lapā **Operator Features**. Papildus tam, jums ir jāveic PTZ vai ROI konfigurācija Kameras Tabulā.

Aux

Lai varētu izpildīt papildu komandas, atzīmējiet izvēles rūtiņu.

Šo izvēles rūtiņu var atzīmēt vai notīrīt tikai tad, ja kameras PTZ vadība ir iespējota lapā

Operator Features.

Set Presets

Lai lietotājs varētu iestatīt šīs PTZ kameras pirmpozīcijas, atzīmējiet izvēles rūtiņu.

Jūs varat noteikt sākuma pozīcijas Intereses Reģionu funkcijai, ja tā ir pieejama un atļauta.



Šo izvēles rūtiņu var atzīmēt vai notīrīt tikai tad, ja kameras PTZ vadība ir iespējota lapā



Operator Features.

Reference Image

Lai varētu atjaunināt šīs kameras atsauci, atzīmējiet izvēles rūtiņu.

24.5 Vadības prioritātes lapa

Galvenais logs >  **User groups** > **User Groups** cilne >  > **Device Permissions** cilne > **Control priorities** cilne
vai

Galvenais logs >  **User groups** > **Enterprise Access** cilne >  > **Device Permissions** cilne > **Control priorities** cilne

Control priorities

Pārvietojiet pa labi atbilstīgo slīdņi, lai samazinātu prioritāti PTZ vadību un Bosch Allegiant maģistrālo līniju iegūšanai. Lietotājs ar augstu prioritāti var bloķēt PTZ vadības vai maģistrālās līnijas vadību lietotājiem ar zemākām prioritātēm. Iestatiet taimautu PTZ vadības bloķēšanai laukā **Timeout in min.** Noklusējuma iestatījums ir 1 minūte.



Timeout in min.



Ievadiet laika periodu minūtēs.

Skatiet

– *Dažādu prioritāšu konfigurēšana, lpp. 320*

24.6 Dialoglodziņš Copy User Group Permissions

Galvenais logs >  > **User groups** > Cilne **User Groups**  > 
vai

Galvenais logs >  > **User groups** > Cilne  > 
Varat atlasīt lietotāju grupas atļaujas kopēšanai uz atlasītajām lietotāju grupām.

Copy from:

Tiek parādīta atlasīto lietotāju grupa. Tās atļaujas ir jāpārkopē uz citu lietotāju grupu.

Settings to Copy

Atzīmējiet izvēles rūtiņu, lai kopēšanai atlasītu nepieciešamās lietotāju grupas atļaujas.

Copy to:

Atzīmējiet izvēles rūtiņu, lai norādītu lietotāju grupu, uz kuru pārkopēt atlasītās lietotāju grupas atļaujas.

Skatiet

– *Lietotāju grupu atļauju kopēšana, lpp. 321*

24.7 Lapa Šifrētāja atļaujas

Galvenais logs > **User groups** > **User Groups** Cilne >  > **Device Permissions** Cilne > **Decoder Permissions** Cilne
vai



Galvenais logs > **User groups** > Cilne **Enterprise Access** > Cilne  > **Device Permissions** > Cilne **Decoder Permissions**

Varat konfigurēt dekodētājus, kuriem ir piekļuve šīs grupas lietotājiem.

Decoder

Tiek parādīti pieejamie dekodētāji.

Noklikšķiniet uz izvēles rūtiņas, lai lietotāju grupai piešķirtu piekļuvi šim dekodētājam.

Monitor Group

Atzīmējiet izvēles rūtiņu, lai izvēlētos lietotāju grupas lietotājiem nodrošinātu piekļuvi šai monitoru grupai.

24.8

Lapa Notikumi un trauksmes



Galvenais logs > **User groups** > **User Groups** cilne >  > **Device Permissions** cilne > **Events and Alarms** cilne

vai



Galvenais logs > **User groups** > **Enterprise Access** cilne >  > **Device Permissions** cilne > **Events and Alarms** cilne

Varat konfigurēt notikumu koka atļaujas, piemēram, iestatot notikumus, kuru izmantošanai lietotāju grupa ir vai nav autorizēta.

Noklusējuma lietotāju grupai šos iestatījumus nevar mainīt.

Katram notikumam ir vismaz viena ierīce. Piemēram, **Video Loss** notikumam pieejamās kameras ir ierīces. Notikumam, piemēram, **Backup Finished**, atbilstīgā ierīce ir **Time Controlled Backup**. Tādējādi ierīce var būt programmatūras process.

1. Izvērsiet koka vienumu un noklikšķiniet uz nepieciešamajām izvēles rūtiņām, lai iespējotu notikumus. Ailē **Access** atzīmējiet ierīces izvēles rūtiņu, lai iespējotu attiecīgās ierīces notikumus. Piekļuve ierīcēm ir konfigurēta lapā **Camera** un lapā **Camera Permissions**.
2. Lai iespējotu vai atspējotu visus notikumus uzreiz, atzīmējiet vai notīriet izvēles rūtiņu **Events and Alarms**.

24.9

Dialoglodziņš LDAP Server Settings



Galvenais logs > Cilne **User groups** > **User Groups** >  > Cilne **Operating Permissions** > Cilne **User Group Properties** > Poga **Settings**

vai



Galvenais logs > **User groups** > Cilne >  > Cilne **Operating Permissions** > Cilne **User Group Properties** > Poga **Settings**

Ievadiet LDAP servera iestatījumus, kas ir konfigurēti ārpus BVMS. Jums būs nepieciešama tā IT administratora palīdzība, kurš ir iestatījis LDAP serveri turpmākajām ievadnēm.

Visi ir obligātie lauki, izņemot laukus **Test User / User Group** grupas lodziņā.

LDAP Server Settings

LDAP Server

Ievadiet LDAP servera nosaukumu.

Port

Ievadiet LDAP servera porta numuru (pēc noklusējuma HTTP: 389, HTTPS: 636)

Secure connection

Atzīmējiet izvēles rūtiņu, lai aktivizētu drošu datu pārraidi.

Authentication mechanism

Nododot tiek automātiski atlasīts atbilstīgais autentifikācijas protokols.

Vienkārši pārraida pieteikšanās akreditācijas datus nešifrētus, kā skaidru tekstu.

Anonymous

Izmantojiet, lai pieteiktos kā viesis. Atlasiet šo opciju, ja to atbalsta LDAP serveris un ja nevarat konfigurēt specifisku starpniekservera lietotāju.

Use following credentials

User name

Ievadiet starpniekservera lietotāja unikālo nosaukumu. Šim lietotājam tiek prasīta atļauja, lai šis BVMS lietotāja grupas lietotāji piekļūtu LDAP serverim.

Password:

Ievadiet starpniekservera lietotāja paroli.

Test

Noklikšķiniet, lai pārbaudītu, vai starpniekservera lietotājam ir piekļuve LDAP serverim.

LDAP basis for user

Ievadiet tā LDAP ceļa, kurā var meklēt lietotāju, unikālo nosaukumu (DN = atšķirīgs nosaukums). LDAP bāzes DN piemērs: CN=Users,DC=Security,DC=MyCompany,DC=com

Filter for user

Atlasiet filtru, kas tiek izmantots unikāla lietotājavārda meklēšanai. Piemēri ir iepriekš definēti. Aizstājiet %username% ar faktisko lietotājavārdu.

LDAP basis for group

Ievadiet tā LDAP ceļa unikālo nosaukumu, kurā var meklēt grupas.

LDAP bāzes DN piemērs: CN=Users,DC=Security,DC=MyCompany,DC=com

Filter for group member search

Atlasiet filtru, kas izmantots kāda grupas dalībnieka meklēšanai.

Piemēri ir iepriekš definēti. Aizstājiet %usernameDN% ar faktisko lietotājavārdu un viņa DN.

Group search filter

Neatstājiet šo lauku tukšu. Ja tajā nav ievadnes, LDAP grupu nevar piešķirt BVMS lietotāju grupai.

Atlasiet filtru, lai atrastu lietotāju grupu.

Piemēri ir iepriekš definēti.

Test User / User Group

Ievadnes šajā grupā netiek saglabātas pēc noklikšķināšanas uz **OK**. Tās kalpo tikai testēšanai.

User name:

Ievadiet testa lietotāja vārdu. Izlaidiet DN.

Password:

Ievadiet testa lietotāja paroli.

Test User

Noklikšķiniet, lai pārbaudītu, vai lietotājvārda un paroles kombinācija ir pareiza.

Group (DN)

Ievadiet unikālo grupas nosaukumu, ar kuru ir saistīts lietotājs.

Test Group

Noklikšķiniet, lai pārbaudītu lietotāja saistību ar grupu.

Skatiet

- *LDAP iestatījumu konfigurēšana, lpp. 318*

24.10**Lapa Akreditācijas dati**

Galvenais logs > **User groups** > **Enterprise Access** cilne >  > **Device Permissions** cilne > **Credentials** cilne

Konfigurējiet Enterprise Account akreditācijas datus Management Server serverī.

Tiek konfigurēts Enterprise Access katrā Management Server serverī, kas ir jūsu Enterprise System dalībnieks. Enterprise Management Server izmanto šos akreditācijas datus, lai šī Management Server ierīcēm piešķirtu piekļuvi Operator Client, kas piesakās kā Enterprise User Group lietotājs.

Description:

Ievadiet vēlamā Enterprise Account aprakstu.

Strong password policy

Visām jaunizveidotajām lietotāju grupām izvēles rūtiņa **Strong password policy** jau ir atzīmēta iepriekš.

Mēs stingri iesakām saglabāt šo iestatījumu, lai uzlabotu jūsu datora aizsardzību pret neatļautu piekļuvi.

Ir spēkā tālāk norādītie noteikumi

- Lapā **Account policies** iestatītais minimālais paroles garums visām atbilstošajām lietotāju grupām.
- Nelietojiet iepriekš izmantotas paroles.
- Parolē jābūt vismaz vienam lielajam burtam (A–Z).
- Parolē jābūt vismaz vienam ciparam (0–9).
- Parolē jābūt vismaz viena īpašai rakstzīmei (piemēram, "!"). \$ # %).

Enter new password: / Confirm password

Ievadiet un apstipriniet paroli šim Management Server.

Skatiet

- *Strong password policy, lpp. 312*
- *Enterprise Account izveide, lpp. 314*

24.11**Lapa Logikas koks**

Galvenais logs >  **User groups** > Cilne **User Groups** > Cilne  > **Device Permissions** > Cilne **Logical Tree**
vai



Galvenais logs > **User groups** > Cilne **Enterprise Access** > Cilne  > **Device Permissions** > Cilne **Logical Tree**

Varat konfigurēt vienumu loģiskais koks katrai lietotāju grupai.

Lai konfigurētu atļaujas

- ▶ Pēc vajadzības atzīmējiet vai notīriet izvēles rūtiņas.
- Atlasot vienumu zem mezgla, automātiski tiek izvēlēts mezgls.
- Atlasot mezglu, automātiski tiek izvēlēti visi tā vienumi.

Camera

Atzīmējiet izvēles rūtiņu, lai izvēlētās lietotāju grupas lietotājiem nodrošinātu piekļuvi atbilstīgajām ierīcēm.

Piekļuvi kamerai var atsaukt lapā **Camera Permissions**.

Monitor Group

Atzīmējiet izvēles rūtiņu, lai izvēlētās lietotāju grupas lietotājiem nodrošinātu piekļuvi šai monitoru grupai.

Skatiet

– *Ierīces atļauju konfigurēšana, lpp. 320*

24.12

Lapa Operatora līdzekļi



Galvenais logs > **User groups** > Cilne **User Groups** >  > Cilne **Operating Permissions** > Cilne **Operator Features**

vai



Galvenais logs > **User groups** > Cilne >  > Cilne **Operating Permissions** > Cilne **Operator Features**

Varat konfigurēt dažādas atļaujas atlasītajai lietotāju grupai.

PTZ control of dome cameras

Lai atļautu kameras vadību, atzīmējiet izvēles rūtiņu.

Control priorities lapa: laukā **Control priorities** var iestatīt prioritāti kameras vadības iegūšanai.

Allegiant trunk lines

Atzīmējiet izvēles rūtiņu, lai ļautu piekļuvi Bosch Allegiant maģistrālajām līnijām.

Control priorities lapa: laukā **Control priorities** var iestatīt prioritāti Bosch Allegiant maģistrālo līniju iegūšanai.

Print and save

Lai atļautu drukāt un saglabāt video, kartes un dokumentus, atzīmējiet izvēles rūtiņu.

Alarm processing

Atzīmējiet izvēles rūtiņu, lai atļautu trauksmes apstrādi.

Interrupt the windows screen saver for incoming alarms

Atzīmējiet izvēles rūtiņu, lai nodrošinātu to, ka ienākošā trauksme tiek rādīta pat aktīva ekrānsaudzētāja gadījumā. Ja ekrānsaudzētājam pārtraukšanas gadījumā ir nepieciešams lietotārvārds un parole, šis iestatījums nav spēkā.

Alarm display

Atzīmējiet izvēles rūtiņu, lai atļautu trauksmes rādījumu. Atlasot šo opciju, vienlaikus tiek deaktivizēts **Alarm processing**.

Playback

Atzīmējiet izvēles rūtiņu, lai atļautu piekļuvi dažādām atskaņošanas funkcijām.

Export video

Atzīmējiet izvēles rūtiņu, lai atļautu eksportēt video datus.

Atzīmējiet izvēles rūtiņu, lai atļautu eksportēt video datus ASF un MOV formātā.

Protect video

Lai atļautu aizsargāt video datus, atzīmējiet izvēles rūtiņu.

Unprotect video

Atzīmējiet izvēles rūtiņu, lai atļautu gan aizsargāt video datus, gan atcelt to aizsardzību.

**Ievēribai!**

Pēc nepieciešamības konfigurējiet savas DIVAR AN ierīces ierobežošanas un ierobežojumu atcelšanas atļaujas vai lietotāja kontu. Izveidojiet lietotāju ar BVMS, izmantojot tos pašus akreditācijas datus, un attiecīgi konfigurējiet ierobežošanas un ierobežojumu atcelšanas atļaujas.

Tas neietekmē ierobežoto video attēlošanu un tas ir jākonfigurē atsevišķi.

Restrict video

Atzīmējiet izvēles rūtiņu, lai atļautu video datu ierobežošanu.

Unrestrict video

Atzīmējiet izvēles rūtiņu, lai atļautu gan ierobežot video datus, gan atcelt to ierobežojumus.

Delete video

Lai atļautu dzēst video datus, atzīmējiet izvēles rūtiņu.

Access to video that has been recorded in periods when the user group has not been allowed to log on

Lai atļautu piekļūt aprakstītajiem video datiem, atzīmējiet izvēles rūtiņu.

Logbook access

Lai atļautu piekļūt vienumam Žurnāls, atzīmējiet izvēles rūtiņu.

Erase text data from logbook entries (for erasing person-related data)

Atzīmējiet izvēles rūtiņu, lai atļautu izdzēst teksta datus no žurnāla ierakstiem.

Operator event buttons

Lai atļautu Operator Client lietotāja notikumu pogas, atzīmējiet izvēles rūtiņu.

Close Operator Client

Lai atļautu aizvērt Operator Client, atzīmējiet izvēles rūtiņu.

Minimize Operator Client

Lai atļautu minimizēt Operator Client, atzīmējiet izvēles rūtiņu.

Audio Intercom

Atzīmējiet izvēles rūtiņu, lai lietotājs varētu runāt skaļruņos ar audio ieejas un izejas funkciju.

Manual alarm recording

Atzīmējiet izvēles rūtiņu, lai atļautu manuālu trauksmes ierakstīšanu.

Access VRM monitor

Lai atļautu piekļuvi VRM Monitor programmatūrai, atzīmējiet izvēles rūtiņu.

Set reference image

Lai varētu atjaunināt atsauces attēlu Operator Client, atzīmējiet izvēles rūtiņu.

Set area selection for reference image

Atzīmējiet izvēles rūtiņu, lai kameras attēlā varētu atlasīt zonu atsauces attēla atjaunināšanai Operator Client.

Change password

Atzīmējiet izvēles rūtiņu, lai ļautu Operator Client lietotājam mainīt pieslēgšanas paroli.

Arm intrusion panel areas

Atzīmējiet izvēles rūtiņu, lai atļautu Operator Client lietotājam aktivizēt apsardzi zonās, kuras ir konfigurētas apsardzes panelī, kas ir jūsu BVMS konfigurācijas daļa.

Force arm intrusion panel areas

Atzīmējiet izvēles rūtiņu, lai atļautu Operator Client lietotājam aktivizēt apsardzi zonās, kuras ir konfigurētas apsardzes panelī, kas ir jūsu BVMS konfigurācijas daļa.

Disarm intrusion panel areas

Atzīmējiet izvēles rūtiņu, lai atļautu Operator Client lietotājam deaktivizēt apsardzi zonās, kuras konfigurētas apsardzes panelī, kas ir jūsu BVMS konfigurācijas daļa.

Silence bells for intrusion panel areas

Atzīmējiet izvēles rūtiņu, lai atļautu Operator Client lietotājam izslēgt trauksmes signālus zonās, kuras konfigurētas apsardzes panelī, kas ir jūsu BVMS konfigurācijas daļa.

Bypass intrusion panel points

Atzīmējiet izvēles rūtiņu, lai atļautu Operator Client lietotājam mainīt punkta statusu, kurš ir konfigurēts apsardzes panelī ar statusu **Point bypassed**. Punkts, kas ir apiets, nevar sūtīt trauksmi. Mainot statusu atpakaļ uz **Point unbypassed**, tiek nosūtīta gaidoša trauksme, ja tāda ir pieejama.

Unlock intrusion panel doors

Atzīmējiet izvēles rūtiņu, lai atļautu Operator Client lietotājam atbloķēt apsardzes panelī konfigurētas durvis.

Secure and unsecure intrusion panel doors

Atzīmējiet izvēles rūtiņu, lai atļautu Operator Client lietotājam ieslēgt vai izslēgt apsardzes panelī konfigurētu durvju drošību.

Cycle intrusion panel doors

Atzīmējiet izvēles rūtiņu, lai atļautu Operator Client lietotājam iestatīt apsardzes panelī konfigurētu durvju ciklu.

Person management

Atzīmējiet izvēles rūtiņu, lai ļautu Operator Client lietotājam pārvaldīt personas personu identifikācijas trauksmēm.

Display order in case of same alarm priority

Atlasiet atbilstīgo vērtību, lai konfigurētu trauksmes attēla rūšu secību Operator Client trauksmju displejā.

Instant playback rewind time:

levadiet tūlītējās atskaņošanas trauksmes ilgumu sekundēs.

Repeat alarm audio:

Atzīmējiet izvēles rūtiņu un ievadiet to sekunžu skaitu, pēc kurām tiek atkārtota trauksmes skaņa.

Limit access to recorded video to the last n minutes:

Lai ierobežotu piekļuvi ierakstītiem video, atzīmējiet izvēles rūtiņu. Sarakstā ievadiet minūšu skaitu.



Enforce automatic Operator logoff after this time of inactivity:



Atzīmējiet izvēles rūtiņu, lai ieslēgtu automātisko Operator Client atslēgšanos pēc noteiktā laika posma.

Skatiet

– *Atslēgšanās bezdarbības gadījumā, lpp. 25*

24.13**Lapa Prioritātes**

Galvenais logs >  **User groups** > Cilne **User Groups** > Cilne  > **Operating Permissions** > Cilne **Priorities**
vai

Galvenais logs >  **User groups** > Cilne > Cilne  > **Operating Permissions** > Cilne **Priorities**

Varat konfigurēt tiešās PTZ bloķēšanas taimautu. Varat iestatīt PTZ vadības prioritātes un ienākošo trauksmju attēlojumu.

Automatic popup behavior



Pārvietojiet slīdni, lai pielāgotu tiešraides attēla loga vai atskaņošanas attēla loga prioritātes vērtību. Šī vērtība ir nepieciešama ienākošajām trauksmēm, lai izlemtu, vai šī trauksme tiek automātiski parādīta logā Trauksmes attēls.

Ja, piemēram, tiešraides attēla loga slīdnis tiek pārvietots uz 50 un atskaņošanas displejs uz 70 un ienāk trauksme ar prioritāti 60, trauksme tiek automātiski parādīta tikai tad, ja lietotājam ir aktīvs atskaņošanas displejs. Trauksme netiek parādīta automātiski, ja lietotājam ir aktīvs tiešraides displejs.

Skatiet

– *Dažādu prioritāšu konfigurēšana, lpp. 320*

24.14**Lapa Lietotāja interfeiss**

Galvenais logs >  **User groups** > Cilne **User Groups** >  > Cilne **Operating Permissions** > Cilne **User Interface**
vai

Galvenais logs >  **User groups** > Cilne >  > Cilne **Operating Permissions** > Cilne **User Interface**

Ļauj konfigurēt Operator Client izmantoto 4 monitoru lietotāja interfeisu.

Ir iespējams konfigurēt vairāku monitoru režīmu, kurā ir ne vairāk par 4 monitoriem. Katram monitoram var iestatīt to, kas tajā attēlots. Piemērs. 2. monitorā ir attēlotas tikai tiešraides attēlu rūtis, savukārt 1. un 2. monitors izmanto 16:9 proporciju HD kamerām.

Control Monitor

Atlasiet monitoru, kas jāizmanto kā vadības monitors.

Max. rows of image panes in playback

Atlasiet maksimālo attēlu rūšu rindu skaitu, kas attēlotas vadības monitora atskaņošanas attēla logā.

Alarm Monitor

Atlasiet trauksmes monitoru, kas var parādīt tiešraides vai trauksmes režīmu vai tikai trauksmes režīmu.

1.-4. monitors

Katra monitora atbilstīgajā sarakstā atlasiet nepieciešamo ievadni.

- Vadības monitoram ievadne **Control** ir iepriekš atlasīta, un to nevar mainīt.
- Trauksmes monitoram varat atlasīt vienu no tālāk norādītajām ievadnēm.
 - **Live video and alarm content**
 - **Alarm content only**
- Atlikušajiem monitoriem varat atlasīt vienu no tālāk norādītajām ievadnēm.
 - **Live video only**
 - **Map and document**
 - **Two maps and document**
 - **Fullscreen live video**
 - **Quad live image**

Max. rows of image panes

Atlasiet maksimālo attēlu rūšu rindu skaitu, kas attēlotas atbilstošā monitora attēla logā.

Piezīme. Šī iespēja ir pieejama tikai tālāk norādītajiem skatiem.

- **Control**
- **Alarm content only**
- **Live video and alarm content**
- **Live video only**

Atlikušajiem skatiem ir fiksēts izkārtojums ar fiksētu attēlu rūšu rindu skaitu, un to nevar mainīt.

Image panes aspect ratio

Katram monitoram atlasiet nepieciešamo proporciju Operator Client sākotnējai ieslēgšanai. HD kamerām izmantojiet 16:9.

Save settings when shutting down

Atzīmējiet izvēles rūtiņu, lai aktivizētu, ka sistēma atceras lietotāja interfeisa pēdējo stāvokli, lietotājam atsakoties no Operator Client. Ja izvēles rūtiņa nav atlasīta, Operator Client vienmēr sākas ar konfigurētu lietotāja interfeisu.

Restore Default

Noklikšķiniet, lai atjaunotu šīs lapas noklusējuma iestatījumus. Visām saraksta ievadnēm tiek atjaunoti noklusējuma iestatījumi.

24.15

Lapa Serveru piekļuve



Galvenais logs > **User groups** > Cilne >  > Cilne **Server Access**

Servera piekļuves Enterprise Management Server serverī konfigurēšana.

Enterprise Account nosaukuma un tā paroles katram Management Server serverim jūsu Enterprise System sistēmai ievadīšana. Šis konts ir konfigurēts katrā Management Server.

Management Server

Parāda tā Management Server nosaukumu, kuru konfigurējat šajā Enterprise Management Server.

Network Address

Atspoguļo Management Server privāto IP adresi vai DNS nosaukumu.

Server Number

Parāda Management Server numuru. Šo numuru izmanto Bosch IntuiKey tastatūra, lai atlasītu nepieciešamo Management Server.

Access

Noklikšķiniet, lai atzīmētu, vai vēlaties piešķirt piekļuvi Management Server. Šis Management Server tagad ir Enterprise Management Server.

Enterprise Account

Ievadiet tā Enterprise konta nosaukumu, kas ir konfigurēts Management Server.

Server Description

Noklikšķiniet, lai atvērtu dialoglodziņu, kurā ievadīt tā Enterprise konta paroli, kas ir konfigurēts Management Server serverī.

Server Description

Parāda šī servera aprakstošo tekstu.

Tālāk tiks parādītas kolonnas, ja tās ir pievienotas serveru sarakstam.

Skatiet

- *Grupas vai konta izveide, lpp. 313*
- *Enterprise System izveide, lpp. 69*
- *Uzņēmuma sistēmas serveru saraksta konfigurēšana, lpp. 69*

24.16 Konfigurācijas atļauju lapa



Galvenais logs > **User groups** > Cilne **User Groups** >  > Cilne **Operating Permissions** > Cilne **Configuration Permissions**

vai



Galvenais logs > **User groups** > Cilne >  > Cilne **Operating Permissions** > Cilne **Configuration Permissions**

Ļauj konfigurēt dažādas Configuration Client lietotāja atļaujas.

Atļauja palaist Configuration Client norāda piekļuvi tikai lasīšanas režīmā.

Logon Permissions

Lai atļautu pieteikšanos Configuration Client lietojumprogrammai, atzīmējiet izvēles rūtiņu.

Device Tree

Šajā sadaļā varat norādīt atļaujas **Devices** lapā. Atbilstošajai atļaujai atzīmējiet izvēles rūtiņu.

Maps and Structure

Šajā sadaļā varat norādīt atļaujas **Maps and Structure** lapā. Atzīmējiet atbilstošās atļaujas izvēles rūtiņu.

Schedules

Šajā sadaļā varat norādīt atļaujas **Schedules** lapā. Atzīmējiet atbilstošās atļaujas izvēles rūtiņu.

Cameras and Recording

Šajā sadaļā varat norādīt atļaujas **Cameras and Recording** lapā. Atzīmējiet atbilstošās atļaujas izvēles rūtiņu.

Events

Šajā sadaļā varat norādīt atļaujas **Events** lapā. Atzīmējiet atbilstošās atļaujas izvēles rūtiņu.

Alarms

Šajā sadaļā varat norādīt atļaujas **Alarms** lapā. Atzīmējiet atbilstošās atļaujas izvēles rūtiņu.

User Groups

Šajā sadaļā varat norādīt atļaujas lietotāju grupu konfigurēšanai. Atzīmējiet atbilstošās atļaujas izvēles rūtiņu.

**Ievēribai!**

Drošības apsvērumu dēļ nevar reizē atzīmēt izvēles rūtiņu **Configure User Groups** un izvēles rūtiņu **Configure Users**.

Menu commands

Šajā sadaļā varat norādīt atļaujas izvēlnes komandu konfigurēšanai. Atzīmējiet atbilstošās atļaujas izvēles rūtiņu.

Reports

Šajā sadaļā varat norādīt atļaujas atskaišu konfigurēšanai. Atzīmējiet atbilstošās atļaujas izvēles rūtiņu.

24.17**Lietotāju grupas atļauju lapa**

Galvenais logs > cilne

User groups > User Groups >



> cilne **Operating**

Permissions > cilne User Group Permissions

vai



Galvenais logs > cilne

User groups > >



> cilne **Operating Permissions > cilne**

User Group Permissions

Ļauj piešķirt, kurās lietotāju grupās noteiktas lietotāju grupas lietotāji var pievienot jaunus lietotājus.

**Ievēribai!**

Lietotāju grupas atļaujas var piešķirt tikai lietotāju grupai, kurai iepriekš piešķirta atļauja konfigurēt lietotājus. Atļaujas tiek piešķirtas **Configuration Permissions** lapā.



**Ievēribai!**

Standarta lietotāju grupas lietotājiem nav atļauts pievienot jaunus lietotājus administratoru grupai. Izvēles rūtiņa nav aktīva.

Skatiet

– *Konfigurācijas atļauju lapa, lpp. 305*

24.18**Konta politikas lapa**

Galvenais logs >  **User groups** > Cilne **User Groups** > Cilne  > **Security** > Cilne **Account policies**
vai

Galvenais logs > cilne  **User groups** > >  > cilne **Security** > cilne **Account policies**

Ļauj konfigurēt iestatījumus lietotājiem un parolēm.

Strong password policy

Atzīmējiet izvēles rūtiņu, lai iespējotu paroles politiku.

Lai iegūtu papildinformāciju, skatīt šeit: *Lietotāju, atļauju un uzņēmuma piekļuves konfigurēšana, lpp. 312*

**Ievēribai!**

Iestatījums **Strong password policy** lietotājiem tiek lietots tikai tad, ja ir atzīmēta izvēles rūtiņa atbilstošajā lietotāju grupā.

Mēs stingri iesakām saglabāt šo iestatījumu, lai uzlabotu jūsu datora aizsardzību pret nepilnvarotu piekļuvi.

Minimum password length

Šis iestatījums nosaka mazāko rakstzīmju skaitu lietotāja konta parolei.

Atzīmējiet izvēles rūtiņu, lai iespējotu iestatījumu un ievadītu minimālo vērtību.

Maximum password age in days

Šis iestatījums nosaka laika periodu (dienās), cik ilgi paroli var izmantot, līdz sistēma pieprasa lietotājam to mainīt.

Atzīmējiet izvēles rūtiņu, lai iespējotu iestatījumu un ievadītu minimālo vērtību.

Number of used passwords in history

Šis iestatījums nosaka unikālo paroļu skaitu, kas saistītas ar lietotāja kontu, pirms var atkārtoti izmantot vecu paroli.

Atzīmējiet izvēles rūtiņu, lai iespējotu iestatījumu un ievadītu minimālo vērtību.

Maximum invalid logon attempts

Šis iestatījums iespējo konta bloķēšanu pēc noteikta skaita pieteikšanās mēģinājumiem.

Atzīmējiet izvēles rūtiņu, lai iespējotu iestatījumu un ievadītu minimālo vērtību.

**Ievērošanai!**

Ja tiek pārsniegts maksimālais nederīgu pieteikšanās mēģinājumu skaits, konts tiek atslēgts un tas ir jāaktivizē atkārtoti.

**Ievērošanai!**

Veiksmīgi piesakoties kontā, nederīgo pieteikšanās mēģinājumu skaits tiek atiestatīts.

Disable offline client

Lai atslēgtu pieteikšanos bezsaistes klientam, atzīmējiet izvēles rūtiņu.

Izvēles rūtiņa **Disable offline client** tiek atzīmēta automātiski, ja ir atzīmēta izvēles rūtiņa

Maximum invalid logon attempts.

Papildinformācija

BVMS 9.0 un jaunākai versijai tālāk norādītie **Account policies** iestatījumi tiek lietoti pēc noklusējuma.

- Izvēles rūtiņa **Strong password policy** ir iepriekš atzīmēta.
- Izvēles rūtiņa **Minimum password length** ir iepriekš atzīmēta. Noklusējuma vērtība ir 10.
- Izvēles rūtiņa **Maximum password age in days** nav iepriekš atzīmēta. Noklusējuma vērtība ir 90.
- Izvēles rūtiņa **Number of used passwords in history** nav iepriekš atzīmēta. Noklusējuma vērtība ir 10.
- Izvēles rūtiņa **Maximum invalid logon attempts** nav iepriekš atzīmēta. Noklusējuma vērtība ir 1.
- Izvēles rūtiņa **Disable offline client** nav iepriekš atzīmēta.

24.18.1**Bezsaistes operatora klients**

Izmantojot bezsaistes Operator Client funkciju, ir iespējami šādi izmantošanas gadījumi:

- Operator Client turpina darboties tiešraides, atskaņošanas un eksporta funkcijām bez Management Server datora savienojuma.
- Ja darbstacija reiz tika savienota ar Management Server datoru, tā var jebkurā laikā veikt pieteikšanos bezsaistē ar jebkuru lietotāju.

Lai izmantotu bezsaistes režīmu BVMS, jāizmanto versija 3.0 vai jaunāka.

Ja Operator Client darbstacija ir atvienota no Management Server datora, pastāv iespēja turpināt darbu. Dažas galvenās funkcijas joprojām ir pieejamas, piemēram, tiešraide un video atskaņošana.

Izmantojot BVMS V5.5, Operator Client darbstacija var bezsaistē strādāt ar BVMS V5.0.5 konfigurāciju.

**Ievērošanai!**

Ja laikā, kad Operator Client atrodas bezsaistē, no Management Server tiek mainīta parole, šī paroles maiņa netiek izplatīta attiecībā uz šo Operator Client.

Ja Operator Client ir tiešsaistē, lietotājam jāpiesakās, izmantojot jauno paroli.

Ja Operator Client ir bezsaistē, lietotājam atkal jāizmanto vecā parole, lai varētu pieteikties.

Tas netiek mainīts, līdz jauna konfigurācija tiek aktivizēta un pārsūtīta uz Operator Client darbstaciju.



ievēribai!

Kad kamera tiek aktivizēta skata attēlošanai monitoru grupā, izmantojot darbstacijai pievienotu Bosch Intuikey tastatūru, bet darbstacija ir bezaistē, tastatūra nesūta kļūdas signālu.

24.18.1.1

Darbs bezaistes režīmā

Ja Operator Client ir atvienots no pārvaldības servera, attiecīgā pārklājuma ikona tiek parādīta loģiskajā kokā atvienotajā Management Server. Varat turpināt darbu ar Operator Client, pat ja atvienošanas stāvoklis ieilgst, tomēr dažas funkcijas nav pieejamas.

Ja savienojums ar Management Server tiek atjaunots, ir redzama atbilstīgā pārklājuma ikona.

Ja Management Server ir aktivizēta jauna konfigurācija, atbilstīga ikona ir redzama loģiskajā kokā uz ietekmētā Management Server ikonas un uz dažām sekundēm tiek atvērts dialoglodziņš. Apstipriniet vai noraidiet jauno konfigurāciju.

Ja jūsu Operator Client instance ir iepļānota atteikties konkrētā laikā, šī atteikšanās notiek pat tad, ja savienojums ar Management Server šajā brīdī netiek atjaunots.

Ja Operator Client lietotājs piesakās, izmantojot opciju Server Lookup bezaistes stāvoklī, tiek parādīts pēdējās veiksmīgās pieteikšanās serveru saraksts. Bezaistes stāvoklis šeit nozīmē to, ka Operator Client darbstacijai nav tīkla savienojuma ar serveri, kas satur serveru sarakstu.

Funkcijas, kas nav pieejamas bez savienojuma





Ja Management Server ir atvienots, nav pieejamas šādas Operator Client funkcijas:

- Trauksmju saraksts:
Tas ietver darbu ar trauksmēm. Trauksmju saraksts ir tukšs, un tas automātiski tiek papildīts, tiklīdz ir atjaunots savienojums.
- Allegiant:
Darbs ar maģistrālo līniju nav pieejams. Iepriekšējās versijās Allegiant kameras tika automātiski aizvērtas, parādot ziņojuma lodziņu, tiklīdz darbs ar maģistrālajām līnijām nebija pieejams. BVMS V3.0 rādīs lietotājam draudzīgāku attēlu rūti, kas informēs lietotāju par to, ka šo kameru patlaban nevar parādīt.
- MG:
kameras nevar uzvilkt uz MG vadīklas. Vadīkla ir atspējota, bet tā automātiski tiek iespējota, tiklīdz ir atjaunots savienojums.
- PTZ prioritātes:
Bez savienojuma ar serveri Management Server bezaistes Operator Client var pievienot PTZ kameru, kamēr vien pati PTZ kamera nav bloķēta. Kupolveida kameru prioritātes tiek automātiski atjauninātas, tiklīdz ir atjaunots savienojums.
- Ievade:
Ievadi nevar pārslēgt.
- Žurnāls:
Žurnāls nav pieejams, un to nevar atvērt. Atvērts žurnāla meklēšanas logs netiek automātiski aizvērts. Esošos meklēšanas rezultātus var izmantot un eksportēt.
- Operator Client SDK:
Operatora klienta SDK funkcijas ar IServerApi nevar apstrādāt.
RemoteClientApi izveide nav iespējama.
Nedarbojas dažas metodes, kas ir pieejamas tikai no klienta API, piemēram, ApplicationManager (mēģiniet GetUserName()).
- Paroles maiņa:
Operators nevar nomainīt savu paroli.
- Relejs:
Relejus nevar pārslēgt.

- Servera skripts:
IServerApi servera metodes tiks apstrādātas, taču tās nevarēs nosūtīt uz klientu, kas ir:
 - AlarmManager
 - AnalogMonitorManager
 - CameraManager
 - CompoundEventManager
 - DecoderManager
 - DeviceManager
 - DomeCameraManager
 - EventManager
 - InputManager
 - LicenseManager
 - Logbook
 - MatrixManager
 - RecorderManager
 - RelayManager
 - ScheduleManager
 - SendManager
 - SequenceManager
 - VirtualInputManager
- Pārklājuma stāvokļi:
Nav pieejami nekādi kameru, ievažu un releju pārklājuma stāvokļi.

Operator Client stāvokļi

BVMS Operator Client sniedz vizuālu un tekstuālu atsauci par saviem stāvokļiem. Ir iespējami tālāk norādītie Operator Client stāvokļi.

-  Operator Client ir savienots ar Management Server.
-  Operator Client nav savienots ar Management Server. Viens no iemesliem var būt Management Server fiziska atvienošana no tīkla.
-  Šo stāvokli var parādīt tikai pēc tam, kas atjaunots savienojums ar Management Server. Visas ietekmētās funkcijas ir atkal pieejamas, taču Operator Client konfigurācija ir novecojusi, jo sistēmā ir pieejama jaunāka konfigurācija. Piesakieties vēlreiz, lai atjauninātu konfigurāciju.
-  Šī stāvokļa ikona tiek parādīta, ja Management Server ir vecāka BVMS versija salīdzinājumā ar Operator Client darbstaciju.

Ierīces pārklājuma stāvoklis

Ierīces stāvokļus (ieraksta punkts, pārāk trokšņains, pārāk tumšs...) apstrādā Management Server. Atvienojot klientu un serveri, stāvokļus klientā nevar atjaunināt. Jauns pārklājuma stāvoklis sniegs vizuāli norādi, ka visas ierīces šobrīd nav pieejamas. Tiklīdz klients ir atkal izveidojis savienojumu ar serveri, pārklājuma stāvokļi tiek automātiski atjaunināti.

-  nezināms statuss

Ierīces pārklājuma stāvoklis loģiskajā kokā vai kartē, kad klients ir atvienots no Management Server datora.

Atvienošanas iemesli

Iemesli savienojuma zudumam starp Operator Client un Management Server var būt:

- ir bojāts fiziskais savienojums;
- lietotājam, kas veicis pieteikšanos, bezsaistes laikā ir mainījusies parole;
- Management Server ir zaudējis peldošo darbstacijas licenci citam Operator Client laikā, kad atvienotais Operator Client bija bezsaistē;
- Operator Client un Management Server ir atšķirīgu versiju produkti (Management Server versija, kas vecāka par 5.5).

25

Lietotāju, atļauju un uzņēmuma piekļuves konfigurēšana





Galvenais logs > **User groups**

Šajā nodaļā ir sniegta informācija par lietotāju grupu, Enterprise User Group un Enterprise Access konfigurēšanu.

Visu ierīču atļauju un izmantošanas atļauju katrai grupai, nevis katram lietotājam konfigurēšana.

Ir spēkā tālāk norādītie noteikumi

- Lietotājs var būt tikai vienas lietotāju grupas vai Enterprise User Group dalībnieks.
- Noklusējuma lietotāju grupas iestatījumus nevar mainīt.
- Šai lietotāju grupai ir tiesības piekļūt visām pilna loģiskā koka ierīcēm, un tai ir piešķirts grafiks **Always**.
- Lai piekļūtu Windows domēna lietotāju grupām, tiek izmantotas LDAP lietotāju grupas.
- Noklikšķiniet uz , lai saglabātu iestatījumus.
- Noklikšķiniet uz , lai atsauktu pēdējo iestatījumu.
- Noklikšķiniet uz , lai aktivizētu konfigurāciju.

Strong password policy

Mēs iesakām lietotāju kontiem izmantot spēcīgas paroles, lai uzlabotu jūsu datora aizsardzību pret nepilnvarotu piekļuvi.

Tāpēc visām jaunizveidotajām lietotāju grupām spēcīgas paroles politika ir noklusējuma iestatījums. Tas iekļauj administratora lietotāju grupu un arī standarta lietotāju grupas, Enterprise User Group grupas un Enterprise Access.

Ir spēkā tālāk norādītie noteikumi

- Lapā **Account policies** iestatītais minimālais paroles garums visām atbilstošajām lietotāju grupām.
- Nelietojiet iepriekš izmantotas paroles.
- Parolē jābūt vismaz vienam lielajam burtam (A–Z).
- Parolē jābūt vismaz vienam ciparam (0–9).
- Parolē jābūt vismaz viena īpašai rakstzīmei (piemēram, “!”). \$ # %).

Kad administrators pirmo reizi startē Configuration Client, ir atvērts dialoglodziņš **Password policy is violated** ar aicinājumu iestatīt paroli administratora lietotāja kontam. Mēs stingri iesakām paturēt šo iestatījumu un iestatīt spēcīgu paroli administratora lietotāja kontam saskaņā ar paroles politikas noteikumiem.

Izveidojot jaunas lietotāju grupas, spēcīgas paroles politika ir Configuration Client noklusējuma iestatījums. Ja atbilstošās lietotāju grupas jaunajiem lietotāju kontiem netiek iestatītas paroles, nevar aktivizēt konfigurāciju. Tiek rādīts dialoglodziņš **Password policy is violated**, norādot visus lietotājus, kuriem nav iestatīta parole.

Lai aktivizētu konfigurāciju, iestatiet trūkstošās paroles.

Skatiet

- *Konta politikas lapa, lpp. 307*
- *Lietotāju grupas rekvizītu lapa, lpp. 292*

- *Lietotāja rekvizītu lapa, lpp. 293*
- *Lapa Pieteikšanās pāra rekvizīti, lpp. 294*
- *Lapa Kameras atļaujas, lpp. 294*
- *Vadības prioritātes lapa, lpp. 296*
- *Dialoglodziņš Copy User Group Permissions, lpp. 296*
- *Lapa Šifrētāja atļaujas, lpp. 296*
- *Lapa Notikumi un trauksmes, lpp. 297*
- *Dialoglodziņš LDAP Server Settings, lpp. 297*
- *Lapa Akreditācijas dati, lpp. 299*
- *Lapa Loģikas koks, lpp. 299*
- *Lapa Operatora līdzekļi, lpp. 300*
- *Lapa Prioritātes, lpp. 303*
- *Lapa Lietotāja interfeiss, lpp. 303*
- *Lapa Serveru piekļuve, lpp. 304*

25.1 Grupas vai konta izveide



Galvenais logs > **User groups**

Ir iespējams izveidot standarta lietotāju grupu, Enterprise User Group vai Enterprise Account. Lai pielāgotu lietotāju grupas atļaujas savām vajadzībām, izveidojiet jaunu lietotāju grupu un mainiet tās iestatījumus.

25.1.1 Standarta lietotāju grupas izveide



Galvenais logs > **User groups**

Lai izveidotu standarta lietotāju grupu

1. Noklikšķiniet uz cilnes **User Groups**.
2. Noklikšķiniet uz . Tiek atvērts dialoglodziņš **New user group**.
3. Ierakstiet nosaukumu un aprakstu.
4. Noklikšķiniet uz **OK**. Atbilstošajam kokam tiek pievienota jauna grupa.
5. Ar peles labo pogu noklikšķiniet uz jaunās lietotāju grupas un noklikšķiniet uz **Rename**.
6. Ievadiet vēlamo nosaukumu un nospiediet taustiņu ENTER.

Skatiet

- *Lietotāju grupas rekvizītu lapa, lpp. 292*
- *Lapa Operatora līdzekļi, lpp. 300*
- *Lapa Prioritātes, lpp. 303*
- *Lapa Lietotāja interfeiss, lpp. 303*

25.1.2 Enterprise User Group izveide



Galvenais logs > **User groups**

Jūs veicat Enterprise User Group izveidi Enterprise System sistēmai uz Enterprise Management Server servera.

Enterprise User Group ar lietotājiem izveidošana, lai konfigurētu to izmantošanas atļaujas. Šīs izmantošanas atļaujas ir pieejamas uz Operator Client, kas ir savienots ar Enterprise Management Server. Izmantošanas atļaujas piemērs ir trauksmes monitora lietotāja interfeiss.

Lai izveidotu Enterprise User Group

1. Noklikšķiniet uz cilnes.

Piezīme. Cilne ir pieejama tikai, ja ir pieejama atbilstoša licence un ja viens vai vairāki



Management Server datori ir konfigurēti šeit:

Devices > Enterprise System >

Server List / Address Book.

2. Noklikšķiniet uz .

Tiek atvērts dialoglodziņš **New enterprise user group**.

3. Ierakstiet nosaukumu un aprakstu.

4. Noklikšķiniet uz **OK**.

Enterprise User Group tiek pievienots atbilstīgajam kokam.

5. Ar peles labo pogu noklikšķiniet uz jaunās Enterprise grupas un noklikšķiniet uz **Rename**.

6. Ievadiet vēlamo nosaukumu un nospiediet taustiņu ENTER.

7. Lapā **Operating Permissions** konfigurējiet izmantošanas atļaujas un servera piekļuvi konfigurētajiem Management Server datoriem pēc nepieciešamības.

Skatiet

- *Lietotāju grupas rekvizītu lapa, lpp. 292*
- *Lapa Operatora līdzekļi, lpp. 300*
- *Lapa Prioritātes, lpp. 303*
- *Lapa Lietotāja interfeiss, lpp. 303*
- *Lapa Serveru piekļuve, lpp. 304*

25.1.3

Enterprise Account izveide



Galvenais logs >

User groups



Ievērbai!

Lai varētu pievienot Enterprise Account, ierīču kokā jābūt konfigurētai vismaz vienai ierīcei.

Jūs veicat Enterprise Account izveidi Management Server. Atkārtojiet šo darbību katram Management Server, kas ir jūsu Enterprise System dalībnieks.

Enterprise Account izveidošana, lai konfigurētu ierīces atļaujas klientam Operator Client, izmantojot Enterprise System.

Lai izveidotu Enterprise Account

1. Noklikšķiniet uz cilnes **Enterprise Access**.

2. Noklikšķiniet uz .

Tiek atvērts dialoglodziņš **New enterprise account**.

3. Ierakstiet nosaukumu un aprakstu.

4. Visiem jaunajiem izveidotajiem lietotāju kontiem izvēles rūtiņa **User must change password at next logon** ir jau atzīmēta iepriekš.
Ievadiet paroli atbilstoši paroles politikas noteikumiem un apstipriniet šo paroli.
5. Noklikšķiniet **OK**.
Jauns Enterprise Account tiek pievienots atbilstīgajam kokam.
6. Ar peles labo pogu noklikšķiniet uz jaunā Enterprise Account un noklikšķiniet uz **Rename**.
7. Ievadiet vēlamu nosaukumu un nospiediet taustiņu ENTER.
8. Pēc nepieciešamības konfigurējiet akreditācijas datus un ierīces atļaujas lapā **Device Permissions**.

Skatiet

- *Strong password policy*, lpp. 312
- *Lapa Akreditācijas dati*, lpp. 299
- *Lapa Loģikas koks*, lpp. 299
- *Lapa Notikumi un trauksmes*, lpp. 297
- *Vadības prioritātes lapa*, lpp. 296
- *Lapa Kameron atļaujas*, lpp. 294
- *Lapa Šifrētāja atļaujas*, lpp. 296

25.2

Lietotāja izveide



Galvenais logs > **User groups** > Cilne **User Groups**
vai





Galvenais logs > **User groups** > Cilne
Tiek izveidots lietotājs kā jauns esošas standarta lietotāju grupas vai Enterprise User Group dalībnieks.



Ievērošanai!

Ja lietotājs vēlas izmantot Bosch IntuiKey tastatūru, kas savienota ar dekodētāju, viņam ir nepieciešams lietotājvārds un parole, kurā ir tikai cipari. Lietotājvārdā var būt līdz 3 cipariem; parolē var būt līdz 6 cipariem.

Lai izveidotu lietotāju

1. Atlasiet grupu un noklikšķiniet uz  vai ar peles labo pogu noklikšķiniet uz vēlamās grupas un tad uz **New user**.
User groups kokam tiek pievienots jauns lietotājs.
2. Ar peles labo pogu noklikšķiniet uz jaunā lietotāja un noklikšķiniet uz **Rename**.
3. Ievadiet vēlamu nosaukumu un nospiediet taustiņu ENTER.
4. Lapā **User Properties** ievadiet lietotājvārdu un aprakstu.
5. Visiem jaunizveidotajiem lietotāju kontiem izvēles rūtiņa **User must change password at next logon** jau ir atzīmēta iepriekš.
Ievadiet paroli atbilstīgi paroles politikas noteikumiem un apstipriniet paroli.
6. Noklikšķiniet **Apply**, lai lietotu iestatījumus.
7. Lai aktivizētu paroli, noklikšķiniet uz .

Skatiet

- *Lietotāja rekvizītu lapa, lpp. 293*
- *Strong password policy , lpp. 312*
- *Lietotāju grupu lapa, lpp. 290*

25.3**Duālās autorizācijas grupas izveide**

Galvenais logs >  **User groups** > Cilne **User Groups**
vai



Galvenais logs >  **User groups** > Cilne

Varat izveidot duālu autorizāciju standarta lietotāju grupai vai Enterprise User Group. Enterprise Access vajadzībām duālā autorizācija nav pieejama.

Jūs atlasāt divas lietotāju grupas. Šo lietotāju grupu dalībnieki ir jaunās duālās autorizācijas dalībnieki.

Lai izveidotu duālās autorizācijas grupu

1. Noklikšķiniet .
Tiek atvērts dialoglodziņš **New dual authorization group** vai atbilstoši **New enterprise dual authorization group**.
2. Ierakstiet nosaukumu un aprakstu.
3. Noklikšķiniet uz **OK**.
Atbilstošajam kokam tiek pievienota jauna duālās autorizācijas grupa.
4. Ar peles labo pogu noklikšķiniet uz jaunās duālās autorizācijas grupas un noklikšķiniet uz **Rename**.
5. Ievadiet vēlamo nosaukumu un nospiediet taustiņu ENTER.



Skatiet

- *Pieteikšanās pāra pievienošana duālās autorizācijas grupai, lpp. 316*
- *Lietotāju grupas rekvizītu lapa, lpp. 292*
- *Lapa Operatora līdzekļi, lpp. 300*
- *Lapa Prioritātes, lpp. 303*
- *Lapa Lietotāja interfeiss, lpp. 303*

25.4**Pieteikšanās pāra pievienošana duālās autorizācijas grupai**

Galvenais logs >  **User groups** > **User Groups** Cilne >  **New dual authorization group**



Galvenais logs >  **User groups** > Cilne >  **New enterprise dual authorization group**

Lai pievienotu pieteikšanās pāri duālās autorizācijas grupai

1. Atlasiet vēlamo duālās autorizācijas grupu un noklikšķiniet uz  vai ar peles labo pogu noklikšķiniet uz grupas un tad uz **New logon pair**.
Tiek rādīts atbilstošais dialoglodziņš.
2. Atlasiet lietotāju grupu katrā sarakstā.
Pirmās lietotāju grupas lietotāji ir lietotāji, kuriem jāpiesakās pieteikšanās pirmajā dialoglodziņā; otrās lietotāju grupas lietotāji apstiprina pieteikšanos.
Abiem sarakstiem iespējams atlasīt vienu un to pašu grupu.
3. Ja nepieciešams, katrai grupai atlasiet **Force dual authorization**.
Kad šī izvēles rūtiņa ir atlasīta, katrs pirmās grupas lietotājs var pieteikties tikai kopā ar otrās grupas lietotāju.
Ja izvēles rūtiņa nav atlasīta, katrs pirmās grupas lietotājs var pieteikties atsevišķi, taču šādā gadījumā viņam ir tikai savas grupas piekļuves tiesības.
4. Noklikšķiniet uz **OK**.
Atbilstošajai duālās autorizācijas grupai tiek pievienots jauns pieteikšanās pāris.
5. Ar peles labo pogu noklikšķiniet uz jauno pieteikšanās pāri un noklikšķiniet uz **Rename**.
6. Ievadiet vēlamo nosaukumu un nospiediet taustiņu ENTER.

Skatiet

- *Duālās autorizācijas grupas izveide, lpp. 316*
- *Lapa Pieteikšanās pāra rekvizīti, lpp. 294*

25.5

Administratoru grupas konfigurēšana



Galvenais logs >



User groups > cilne **User Groups**



administratoru grupa

Šeit administratoru grupai varat pievienot jaunus administratorus, kā arī pārdēvēt vai noņemt administratorus.

Lai administratoru grupai pievienotu jaunu administratoru

1. Noklikšķiniet uz  vai ar peles labo pogu noklikšķiniet uz administratoru grupu un pēc tam noklikšķiniet uz **Add new user**.
Administratoru grupai tiek pievienots jauns administrators.
2. Lapā **User Properties** ievadiet lietotājvārdu un aprakstu.
3. Visiem jaunajiem izveidotajiem lietotāju kontiem izvēles rūtiņa **User must change password at next logon** ir jau atzīmēta iepriekš.
Ievadiet paroli atbilstoši paroles politikas noteikumiem un apstipriniet šo paroli.
4. Noklikšķiniet **Apply**, lai lietotu iestatījumus.
5. Lai aktivizētu paroli, noklikšķiniet uz .

Administrators pārdēvēšana

1. Ar peles labo pogu noklikšķiniet uz attiecīgā administratora lietotājvārda un noklikšķiniet uz **Rename**.
2. Ievadiet vēlamo nosaukumu un nospiediet taustiņu ENTER.
3. Lai aktivizētu mainīto lietotājvārdu, noklikšķiniet uz .

Administratora noņemšana no administratoru grupas

- ▶ Ar labo peles pogu noklikšķiniet uz attiecīgā administratora lietotājvārda un pēc tam noklikšķiniet uz **Remove**.
Administrators tiek noņemts no administratoru grupas.

Piezīme.



Administratoru no administratoru grupas var noņemt tikai tad, ja pastāv citi administratori. Ja administratoru grupā ir norādīts tikai viens administrators, šo administratoru nevar noņemt.

Skatiet

- *Lietotāju grupu lapa, lpp. 290*
- *Lietotāja rekvizītu lapa, lpp. 293*
- *Strong password policy, lpp. 312*

25.6 LDAP iestatījumu konfigurēšana

Galvenais logs >  **User groups** > Cilne **User Groups** >  > Cilne **Operating Permissions**
vai

Galvenais logs >  **User groups** > Cilne >  > Cilne **Operating Permissions**

**Ievēribai!**

Nepiešķiriet LDAP grupu dažādām BVMS lietotāju grupām. Šādā gadījumā lietotāji var piekļūt atļaujām, kuras nav viņiem paredzētas.

**Ievēribai!**

Precīzi ievadiet meklēšanas ceļus. Nepareizi ceļi var izraisīt ļoti lēnu meklēšanu LDAP serverī.



LDAP grupas var konfigurēt standarta lietotāju grupās vai grupās Enterprise User Groups.



LDAP iestatījumu konfigurēšana

1. Noklikšķiniet uz cilnes **User Group Properties**.
2. Laukā **LDAP Properties** veiciet nepieciešamos iestatījumus.

Lai iegūtu papildinformāciju par dažādiem laukiem, skatiet atbilstīgās lietojumprogrammas loga tiešsaistes palīdzību.

25.7 LDAP grupas piesaistīšana

Galvenais logs >  **User groups** > Cilne **User Groups** >  > Cilne **Operating Permissions**
vai

Galvenais logs >  **User groups** > Cilne >  > Cilne **Operating Permissions**

LDAP grupu saista ar BVMS lietotāju grupu, lai šīs LDAP grupas lietotājiem nodrošinātu piekļuvi Operator Client. LDAP grupas lietotājiem ir tās lietotāju grupas piekļuves tiesības, kurā ir konfigurēta LDAP grupa.

Iespējams, jums būs nepieciešama par LDAP serveri atbildīgā IT administratora palīdzība.

LDAP grupas konfigurē standarta lietotāju grupās vai uzņēmuma lietotāju grupās.

LDAP grupas piesaistīšana



1. Noklikšķiniet uz cilnes **User Group Properties**.
2. Laukā **LDAP Properties** noklikšķiniet uz **Settings**.
Tiek atvērts dialoglodziņš **LDAP Server Settings**.
3. Ievadiet LDAP servera iestatījumus un noklikšķiniet uz **OK**.



Lai iegūtu papildinformāciju par dažādiem laukiem, skatiet atbilstīgās lietojumprogrammas loga tiešsaistes palīdzību.

- ▶ Sarakstā **LDAP groups** veiciet dubultklikšķi uz LDAP grupas.
Šī LDAP grupa tiek ievadīta laukā **Associated LDAP group**.

25.8

Lietotāju pieteikšanās atļauju plānošana

Galvenais logs >  **User groups** > Cilne **User Groups** >  > Cilne **Operating Permissions**
vai



Galvenais logs >  **User groups** > Cilne >  > Cilne **Operating Permissions**
Varat iestatīt sistēmu tā, lai lietotāju grupas vai Enterprise User Group dalībnieki varētu pieteikties savos datoros tikai noteiktos laika periodos.
Noklusējuma lietotāju grupai šos iestatījumus nevar mainīt.



Pieteikšanās plānošana

1. Noklikšķiniet uz cilnes **User Group Properties**.
2. Sarakstā **Logon schedule** atlasiet grafiku.

25.9

Izmantošanas atļauju konfigurēšana

Galvenais logs >  **User groups** > Cilne **User Groups** >  > Cilne **Operating Permissions**
vai

Galvenais logs >  **User groups** > Cilne >  > Cilne **Operating Permissions**

- Var konfigurēt izmantošanas atļaujas, piemēram, piekļuvi Žurnālam vai lietotāja saskarnes iestatījumiem.
- Noklusējuma lietotāju grupai šos iestatījumus nevar mainīt.
- Izmantošanas atļaujas tiek konfigurētas standarta lietotāju grupās vai Enterprise User Groups.

Lai iegūtu papildinformāciju par dažādiem laukiem, skatiet atbilstīgās lietojumprogrammas loga tiešsaistes palīdzību.

Skatiet

- *Lietotāju grupas rekvizītu lapa, lpp. 292*
- *Lapa Operatora līdzekļi, lpp. 300*
- *Lapa Prioritātes, lpp. 303*
- *Lapa Lietotāja interfeiss, lpp. 303*
- *Lapa Serveru piekļuve, lpp. 304*

25.10 Ierīces atļauju konfigurēšana

Galvenais logs > **User groups** > **User Groups** cilne > **Device Permissions** cilne vai



Galvenais logs > **User groups** > **Enterprise Access** cilne > **Device Permissions** cilne
Visām loģiskā koka ierīcēm atļaujas var iestatīt neatkarīgi.

Ja atļautās ierīces ir pārvietotas uz mapi, kas nav atļauta šai lietotāju grupai, šai mapei ir jāiestata atļaujas, lai nodrošinātu piekļuvi tās ierīcēm.

- Noklusējuma lietotāju grupai šos iestatījumus nevar mainīt.
 - Ierīču atļaujas konfigurē standarta lietotāju grupās vai Enterprise Accounts kontos.
- Lai iegūtu papildinformāciju par dažādiem laukiem, skatiet atbilstīgās lietojumprogrammas loga tiešsaistes palīdzību.

Skatiet

- *Lapa Loģikas koks, lpp. 299*
- *Lapa Notikumi un trauksmes, lpp. 297*
- *Vadības prioritātes lapa, lpp. 296*
- *Lapa Kameras atļaujas, lpp. 294*
- *Lapa Šifrētāja atļaujas, lpp. 296*

25.11 Dažādu prioritāšu konfigurēšana

Galvenais logs > **User groups** > Cilne **User Groups** vai



Galvenais logs > **User groups** > Cilne vai



Galvenais logs > **User groups** > Cilne **Enterprise Access**
Varat konfigurēt tālāk norādītās prioritātes.

- Standarta lietotāju grupām un var konfigurēt tiešā režīma un atskaņošanas režīma trauksmes prioritātes.

- Standarta lietotāju grupām un **Enterprise Access** var konfigurēt piekļuves prioritātes PTZ vadībai un Bosch Allegiant maģistrālajām līnijām.
Ir iespējams konfigurēt PTZ bloķēšanas laika periodu, proti, lietotājs ar augstāku prioritāti var pārņemt kameras vadību no lietotāja ar zemāku prioritāti un bloķēt to attiecīgajā laika periodā.

Tiešā un atskaņošanas režīma prioritāšu konfigurēšana

1. Atlasiet standarta lietotāju grupu vai Enterprise User Group.
2. Noklikšķiniet uz **Operating Permissions**.
3. Noklikšķiniet uz cilnes **Priorities**.
4. Laukā **Automatic popup behavior** pēc vajadzības pārvietojiet slīdņus.

PTZ un Bosch Allegiant maģistrālo līniju prioritāšu konfigurēšana

1. Atlasiet standarta lietotāju grupu vai Enterprise Account.
2. Noklikšķiniet uz cilnes **Device Permissions**.
3. Noklikšķiniet uz cilnes **Control priorities**.
4. Laukā **Control priorities** pēc vajadzības pārvietojiet slīdņus.
5. Sarakstā **Timeout in min.** atlasiet nepieciešamo ievadni.

Skatiet

- Vadības prioritātes lapa, lpp. 296
- Lapa Prioritātes, lpp. 303

25.12

Lietotāju grupu atļauju kopēšana



Galvenais logs > **User groups** > Cilne **User Groups**
vai



Galvenais logs > **User groups** > Cilne
vai



Galvenais logs > **User groups** > Cilne **Enterprise Access**

Atļaujas var kopēt no vienas grupas vai konta uz citu. Ir jābūt konfigurētām vismaz 2 grupām vai kontiem.

Atļauju kopēšana

1. Lietotāju grupu kokā atlasiet grupu vai kontu.
2. Noklikšķiniet uz .
Tiek atvērts dialoglodziņš **Copy User Group Permissions**.
3. Atlasiet vajadzīgās atļaujas un vajadzīgo mērķa grupu vai kontu.
4. Noklikšķiniet uz **OK**. Šīs grupas atļaujas tiek kopētas uz otru grupu vai kontu.
Dialoglodziņš tiek aizvērts.

26 Ugunsdrošības signalizācijas videosistēmas konfigurēšana





Lai konfigurētu ugunsdrošības signalizācijas videosistēmu, ir jāveic tālāk norādītās darbības.

1. Konfigurējiet ugunsdrošības signalizācijas sistēmu ugunsdrošības signalizācijas kamerā. Šo konfigurēšanu veiciet kameras tīmekļa lapā.
Detalizētu informāciju par ugunsdrošības signalizācijas kameras konfigurēšanu skatiet šeit: .
 - *Ugunsdrošības signalizācijas kameras konfigurēšana, lpp. 322*
2. Pievienojiet šo ugunsdrošības signalizācijas kameru sistēmai. Ugunsdrošības signalizācijas kameru var pievienot VRM pūlam kā tikai tiešraides kodētāju vai kā lokālās krātuves kodētāju.
Detalizētu informāciju par kameras pievienošanu skatiet šeit: .
 - *Kodētāja pievienošana VRM pūlam, lpp. 191*
 - *Tikai tiešraides kodētāja pievienošana, lpp. 191*
 - *Vietējās atmiņas kodētāja pievienošana, lpp. 192*
3. Konfigurējiet ugunsgrēka gadījumu šīs kameras vajadzībām.
 - *Ugunsdrošības notikuma konfigurēšana, lpp. 325*
4. Konfigurējiet ugunsgrēka gadījuma trauksmes signālu.
 - *Ugunsdrošības trauksmes signāla konfigurēšana, lpp. 325*





Skatiet

- *Kodētāja pievienošana VRM pūlam, lpp. 323*
- *Tikai tiešraides kodētāja pievienošana, lpp. 191*
- *Vietējās atmiņas kodētāja pievienošana, lpp. 192*
- *Ugunsdrošības notikuma konfigurēšana, lpp. 325*
- *Ugunsdrošības trauksmes signāla konfigurēšana, lpp. 325*

26.1 Ugunsdrošības signalizācijas kameras konfigurēšana

Galvenais logs >  **Devices** > Izvērst  > Izvērst  > Izvērst  > 

vai

Galvenais logs >  **Devices** > Izvērst  > Izvērst  > Izvērst  > 

vai

Galvenais logs >  **Devices** >  > 

vai

Galvenais logs >  **Devices** >  > 

Lai konfigurētu ugunsdrošības signalizācijas videosistēmu, vispirms ir jākonfigurē ugunsdrošības signalizācija ugunsdrošības signalizācijas kamerā.

Detalizētu informāciju skatiet ugunsdzēsības signalizācijas kameras lietošanas pamācībā.

Konfigurēšana

1. Ar peles labo pogu noklikšķiniet uz ierīces ikonas un noklikšķiniet uz **Show webpage in browser**.
2. Noklikšķiniet uz .
3. Navigācijas rūtī izvērsiet sadaļu un noklikšķiniet uz .
4. Norādiet nepieciešamos iestatījumus.

26.2 Kodētāja pievienošana VRM pūlam

Lai VRM pūlam pievienotu kodētājus, skatiet sadaļu *Kodētāju pievienošana, izmantojot skenēšanu, lpp. 155*.

Skatiet

- *Ierīces pievienošana, lpp. 100*

26.3 Kodētāju pievienošana, izmantojot skenēšanu

Lai pievienotu kodētāju ar meklēšanas palīdzību:

1. Ar labo pogu noklikšķiniet uz  un noklikšķiniet uz **Scan for Encoders**. Tiek atvērts dialoglodziņš **BVMS Scan Wizard**.
2. Izvēlieties nepieciešamos kodētājus, izvēlieties vēlamo VRM pūlu un noklikšķiniet uz **Assign**, lai pievienotu elementus VRM pūlam.
3. Noklikšķiniet uz **Next >>**. Tiek parādīts vedņa dialoglodziņš **Autentificēt ierīces**.
4. Ievadiet paroli katrai ierīcei, kas ir aizsargāta ar paroli. Paroles pārbaude notiek automātiski, ja dažu sekunžu laikā paroles laukā neievadāt nevienu papildu simbolu vai noklikšķināt ārpus paroles lauka. Ja visu ierīču paroles ir identiskas, varat ievadīt paroli pirmajā laukā **Password**. Ar peles labo pogu noklikšķiniet uz šī lauka un noklikšķiniet uz **Copy cell to column**.

Kolonnā **Status** sekmīgas pieteikšanās gadījumi ir apzīmēti ar simbolu .

Nesekmīgas pieteikšanās gadījumi ir apzīmēti ar simbolu .

Simbols  norāda, ka ierīcei ir nepieciešama sākotnējā parole.

Lai iestatītu sākotnējo paroli, ievadiet to laukā **Password**.

Statuss tiek mainīts: .

Atkārtojiet šo darbību visām ierīcēm, kurām ir nepieciešams ievadīt sākotnējo paroli.

Piezīme. Darbu nevarēs turpināt, ja sākotnējā parole netiks iestatīta visām ierīcēm sarakstā, kurām nepieciešama sākotnējā parole.

5. Noklikšķiniet uz **Finish**. Ierīce ir pievienota ierīču kokam.

26.4 Tikai tiešraižu ierīču pievienošana, izmantojot skenēšanu

Bosch vienīgi tiešraides ierīces ar meklēšanas palīdzību:

1. Ar labo pogu noklikšķiniet uz  un noklikšķiniet uz **Scan for Live Only Encoders**. Tiek atvērts dialoglodziņš **BVMS Scan Wizard**.

2. Atzīmējiet izvēles rūtiņas ierīcēm, kuras vēlaties pievienot.
3. Noklikšķiniet uz **Next >>**.
Tiek parādīts vedņa dialoglodziņš **Autenticēt ierīces**.
4. Ievadiet paroli katrai ierīcei, kas ir aizsargāta ar paroli.
Paroles pārbaude notiek automātiski, ja dažu sekunžu laikā paroles laukā neievadāt nevienu papildu simbolu vai noklikšķināt ārpus paroles lauka.
Ja visu ierīču paroles ir identiskas, varat ievadīt paroli pirmajā laukā **Password**. Ar peles labo pogu noklikšķiniet uz šī lauka un noklikšķiniet uz **Copy cell to column**.

Kolonnā **Status** sekmīgas pieteikšanās gadījumi ir apzīmēti ar simbolu .

Nesekmīgas pieteikšanās gadījumi ir apzīmēti ar simbolu .

Simbols  norāda, ka ierīcei ir nepieciešama sākotnējā parole.

Lai iestatītu sākotnējo paroli, ievadiet to laukā **Password**.

Statuss tiek mainīts: .

Atkārtojiet šo darbību visām ierīcēm, kurām ir nepieciešams ievadīt sākotnējo paroli.

Piezīme. Darbu nevarēs turpināt, ja sākotnējā parole netiks iestatīta visām ierīcēm sarakstā, kurām nepieciešama sākotnējā parole.

5. Noklikšķiniet uz **Finish**.
Ierīce ir pievienota ierīču kokam.

26.5

Lokālo krātuvju kodētāju pievienošana, izmantojot skenēšanu

Galvenais logs >  **Devices** > izvērsiet  > 
Ļauj pievienot un konfigurēt kodētājus ar vietējo atmiņu.

Lai pievienotu lokālāk krātuves kodētājus caur meklēšanu

1. Ar peles labo pogu ierīču kokā noklikšķiniet uz  un noklikšķiniet uz **Scan for Local Storage Encoders**.
Tiek atvērts **BVMS Scan Wizard** dialoglodziņš.
2. Atzīmējiet izvēles rūtiņas ierīcēm, kuras vēlaties pievienot.
3. Noklikšķiniet uz **Next >>**.
Tiek parādīts vedņa dialoglodziņš **Autenticēt ierīces**.
4. Ievadiet paroli katrai ierīcei, kas ir aizsargāta ar paroli.
Paroles pārbaude notiek automātiski, ja dažu sekunžu laikā paroles laukā neievadāt nevienu papildu simbolu vai noklikšķināt ārpus paroles lauka.
Ja visu ierīču paroles ir identiskas, varat ievadīt paroli pirmajā laukā **Password**. Ar peles labo pogu noklikšķiniet uz šī lauka un noklikšķiniet uz **Copy cell to column**.

Kolonnā **Status** sekmīgas pieteikšanās gadījumi ir apzīmēti ar simbolu .

Nesekmīgas pieteikšanās gadījumi ir apzīmēti ar simbolu .

Simbols  norāda, ka ierīcei ir nepieciešama sākotnējā parole.

Lai iestatītu sākotnējo paroli, ievadiet to laukā **Password**.



Statuss tiek mainīts: .

Atkārtojiet šo darbību visām ierīcēm, kurām ir nepieciešams ievadīt sākotnējo paroli.

Piezīme. Darbu nevarēs turpināt, ja sākotnējā parole netiks iestatīta visām ierīcēm sarakstā, kurām nepieciešama sākotnējā parole.

5. Noklikšķiniet uz **Finish**.
Ierīce ir pievienota ierīču kokam.

26.6 Ugunsdrošības notikuma konfigurēšana



Galvenais logs > **Events**

Konfigurēšana

1. Kokā atlasiet **Encoders/Decoders > Camera > Fire or Smoke State > Fire or Smoke detected**.
Tiek parādīta atbilstošā notikumu konfigurācijas tabula.
2. Kolonnā **Trigger Alarm - Schedule** noklikšķiniet uz šūnas un atlasiet atbilstošo grafiku.
Grafiks nosaka to, kad tiek aktivizēta trauksme.
Atlasiet vienu no ierakstīšanas grafikiem vai uzdevumu grafikiem, kas ir konfigurēti lapā **Schedules**.
3. Norādiet nepieciešamos iestatījumus.

Piezīme. Tādu pašu procedūru varat izmantot arī citiem pieejamajiem ugunsdrošības notikumiem.

26.7 Ugunsdrošības trauksmes signāla konfigurēšana



Galvenais logs > **Alarms**

Konfigurēšana

1. Kokā atlasiet **Encoders/Decoders > Camera > Fire or Smoke State > Fire or Smoke detected**.
Tiek parādīta atbilstošā trauksmes signālu konfigurācijas tabula.
2. Norādiet nepieciešamos iestatījumus.

27

Ar VIDEOJET 7000 connect savienotas kameras MIC IP 7000 konfigurēšana

Lai izmantotu kameru MIC IP 7000, kas ir savienota ar VIDEOJET 7000 connect, un nodrošinātu pareizu tās darbību, ir jāveic tālāk norādītās konfigurēšanas darbības.

Pirms kameras MIC IP pievienošanas sistēmai BVMS veiciet tālāk norādītās darbības.

1. Atiestatiet gan kameru MIC IP 7000, gan ierīci VIDEOJET 7000 connect saskaņā ar rūpnīcas noklusējuma iestatījumiem; veiciet atiestatīšanas darbības attiecīgo ierīču tīmekļa lapās.
2. Iestatiet kameru MIC IP 7000 darbībai variantā **MIC IP Starlight 7000 HD-VJC-7000**.
3. Konfigurējiet kameru MIC IP 7000 un ierīci VIDEOJET 7000 connect saskaņā norādījumiem, kas sniegti ierīču komplektācijā iekļautajā dokumentācijā.
4. Ja vēlaties lietot ANR, izpildiet ANR uzstādīšanas utilītu ierīces VIDEOJET 7000 connect vajadzībām.

Veiciet šīs darbības datorā, kas ir iekļauts tajā pašā tīklā kā ierīce VIDEOJET 7000 connect.

ANR uzstādīšanas utilīta ir pieejama produktu katalogā, ierīces VIDEOJET 7000 connect lapā.

Lai kameru MIC IP pievienotu un konfigurētu sistēmā BVMS, veiciet tālāk norādītās darbības.

1. Ierīču kokā pievienojiet tikai kameru MIC IP 7000.
Ierīci VIDEOJET 7000 connect nevar pievienot sistēmai BVMS.
2. Ar peles labo pogu noklikšķiniet uz tikko pievienotās kameras un noklikšķiniet uz **Edit Encoder**.
Tiek parādīts dialoglodziņš **Edit Encoder**.
Automātiski tiek izgūtas ierīces iespējas saskaņā ar augstāk konfigurēto variantu.
3. Ja nepieciešams, konfigurējiet ANR lapā **Cameras and Recording**.

28

Problēmu novēršana

Šajā nodaļā ir sniegta informācija par zināmu problēmu novēršanu, izmantojot BVMS Configuration Client.

Problēmas pēc Bosch video pārvaldības sistēmas atjaunināšanas

Problēma	Cēlonis	Risinājums
NVR pēc Bosch Video Management System atjauninājuma neveic ierakstīšanu.	Pēc atjaunināšanas ir zudis savienojums starp NVR un pārvaldības serveri. Atjauninājums, iespējams, ir mainījis BVMS datubāzi pārvaldības serverī. NVR ir jāspēj identificēt šādas izmaiņas.	Atjaunojiet savienojumu starp NVR un pārvaldības serveri.

Problēmas instalēšanas laikā

Problēma	Cēlonis	Risinājums
Iestatīšanas laikā ir parādītas nepareizas rakstzīmes.	Windows valodas iestatījumi nav pareizi.	<i>Vēlamās Windows valodas konfigurēšana, lpp. 329</i>
Iestatīšana tiek pārtraukta, un tiek parādīts ziņojums, ka OPC serveri nevar instalēt.	OPC servera failus nevar pārrakstīt.	Atinstalējiet OPC Core Components Redistributable un atkārtoti palaidiet BVMS instalēšanu.
Programmatūru nevar atinstalēt, izmantojot instalēšanas programmu.		Sākt Control Panel > Add/Remove Programs un atinstalējiet BVMS.

Problēmas tūlīt pēc lietojumprogrammas palaišanas

Problēma	Cēlonis	Risinājums
BVMS rāda nepareizu valodu.	Windows nav pārslēgts uz vajadzīgo valodu.	<i>Configuration Client valodas konfigurēšana, lpp. 54</i> vai <i>Operator Client valodas konfigurēšana, lpp. 55</i>
Nepareiza valoda ir parādīta Operator Client pieteikšanās dialoglodziņā.	Lai gan Operator Client valoda ir mainīta Configuration Client, Operator Client pieteikšanās dialoglodziņa valoda ir atkarīga no Windows valodas.	<i>Vēlamās Windows valodas konfigurēšana, lpp. 329</i>

Displeja valodas problēmas

Problēma	Cēlonis	Risinājums
Daži displeja teksti (Configuration Client vai Operator Client) ir svešvalodā, parasti – angļu.	Datora, kurā instalēts Management Server, operētājsistēmas valoda bieži ir angļu. Tādēļ, kad datorā tiek izveidota BVMS datubāze, daudzi displeja teksti tiek izveidoti angļu valodā. Tie nemainās neatkarīgi no Operator Client datora Windows valodas. Lai izvairītos no šādas valodu neatbilstības, instalējiet Management Server programmatūru datorā, kurā ir vēlamā Windows interfeisa valoda.	Nemainiet šo.

Bosch IntuiKey tastatūras problēmas

Problēma	Cēlonis	Risinājums
Bosch IntuiKey tastatūra izraisa trauksmi, un izvēles taustiņu displejā tiek parādīts Off Line.	Ir zudis savienojums ar darbstaciju. Kabelis ir bojāts vai atvienots vai arī darbstacija ir atiestatīta.	<i>Savienojuma ar Bosch IntuiKey tastatūru atjaunošana, lpp. 329</i>

Skaņas kartes ierakstu kontroles iestatījumu problēmas

Problēma	Cēlonis	Risinājums
Izmantojot mikrofonu selektorsakaru funkcionalitātei, rodas akustiska reakcija.	Skaņas kartes ierakstīšanas vadīklā ir jābūt atlasītam mikrofonam, nevis stereo sajaukumam (vai kam citam). Operator Client pārbauda konfigurācijas failu startēšanas laikā un atbilstoši maina ierakstīšanas vadīklas iestatījumus. Šis konfigurācijas fails satur noklusējuma ievadni, kas var neatbilst jūsu sistēmas konfigurācijai. Šis iestatījums tiek atjaunots ikreiz, kad ir palaists Operator Client.	Konfigurācijas failā mainiet iestatījumu no Operator Client uz mikrofonu.

Atteice Configuration Client

Problēma	Cēlonis	Risinājums
Configuration Client atteice.	Ja Allegiant failā, kas nav savienots ar Bosch video pārvaldības sistēmu, ir konfigurēts pārāk liels kameru skaits, šo skaitu var samazināt. Tas novērš nevajadzīgu sistēmas noslodzi.	Skatiet <i>Allegiant kameru skaita samazināšana</i> , lpp. 329.

28.1 Vēlamās Windows valodas konfigurēšana

Ja vēlaties mainīt displeja valodu BVMS iestatīšanai, ir jāpārslēdz Windows valoda. Lai aktivizētu valodas iestatījumus, dators ir jārestartē pēc tālāk norādīto darbību veikšanas.

Vēlamās valodas konfigurēšana

1. Noklikšķiniet uz **Start**, noklikšķiniet uz **Control Panel**, veiciet dubultklikšķi uz **Regional and Language Options**.
2. Noklikšķiniet uz cilnes **Advanced** (sadaļā **Language for non-Unicode programs**), atlasiet vajadzīgo valodu.
3. Noklikšķiniet uz **OK**.
4. Katrā ziņojuma lodziņā noklikšķiniet uz **Yes**.
Jūsu dators tiks restartēts.

28.2 Savienojuma ar Bosch IntuiKey tastatūru atjaunošana

1. Atkārtoti pievienojiet kabeli vai gaidiet, līdz darbstacija ir tiešsaistē.
Tiek parādīts ziņojums Off Line.
2. Nospiediet izvēles taustiņu Terminal, lai piekļūtu BVMS.

28.3 Allegiant kameru skaita samazināšana

Allegiant faila rediģēšanai ir nepieciešama Allegiant galvenās vadības programmatūra.

Allegiant kameru skaita samazināšana

1. Palaidiet galvenās vadības programmatūru.
2. Atveriet Allegiant failu.
3. Noklikšķiniet uz cilnes Camera.
4. Atzīmējiet nevajadzīgās kameras.
5. Izvēlnē Edit noklikšķiniet uz Delete.
6. Saglabājiet failu. Faila lielums nemainās.
7. Atkārtojiet pēdējo darbību nevajadzīgajiem monitoriem. Noklikšķiniet uz cilnes Monitors.
8. Importējiet šo failu Bosch Video Management System (skatiet opciju *Ierīces pievienošana*, lpp. 100).

28.4 Izmantotie porti

Šajā nodaļā ir uzskaitīti visi BVMS portu komponenti, kuriem būtu jābūt atvērtiem LAN tīklā. Neatveriet šos portus piekļuvei no interneta! Piekļuvei no interneta izmantojiet drošus savienojumus, piemēram, VPN vai Remote Access.

Katrā tabulā uzskaitīti vietējie porti, kas ir atvērti datorā, kurā ir uzstādīts serveris, vai maršrutētājā/3. līmeņa komutatorā, kas ir savienots ar aparatūru.

Windows ugunsmūrī katram atvērtajam portam konfigurējiet ienākošo datu kārtulu.

Atļaujiet visus izejošos savienojumus visām BVMS programmatūras lietojumprogrammām.

Vienkāršas ienākošās kārtulas piemērs Windows 7 ugunsūri.

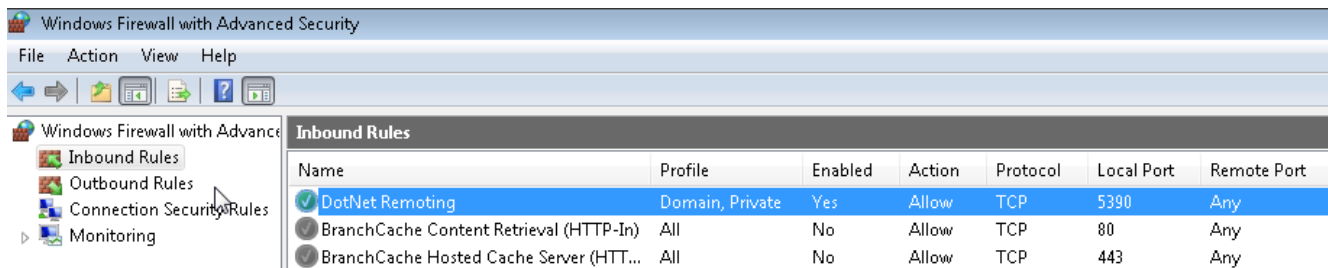

Management Server/Enterprise Management Server izmantotie porti

Serveris (uztvērējs)	Protokols	Ienākošie porti	Klients (pieprasītājs)	Piezīme
Management Server	UDP	123	Kodētājs	TimeServer NTP
Management Server	TCP	5322	Operator Client,	SSH savienojums
Management Server	TCP	5389	ONVIF ierīce	ONVIF starpniekserveris, notikumu paziņošana
Management Server	TCP	5390	Operator Client, Configuration Client, BVMS SDK lietojumprogramma	.NET attāla lietošana
Management Server	TCP	5392	Operator Client, Configuration Client, Mobile Video Service	WCF, gateway.push.apple.com
Management Server	TCP	5393	Operator Client, VRM, MVS	Data-Access-Service
Management Server	TCP	5395	Configuration Client, Operator Client	Lietotāja preferences, failu pārsūtīšana
Management Server	UDP	12544	SNMP klients	BVMS SNMP iegūt portu

Video Recording Manager porti

Serveris (uztvērējs)	Protokols	Ienākošie porti	Klients (pieprasītājs)	Piezīme
VRM	TCP	554	RTSP klients	Izgūt RTSP plūsmu
VRM	TCP	1756	Management Server, Configuration Client	izmantojot RCP+
VRM	UDP	1757	Management Server, Operator Client	Meklēt mērķa apraidi
VRM	UDP	1758	Management Server, Configuration Client	Reakcija uz meklēšanu

Serveris (uztvērējs)	Protokols	Ienākošie porti	Klients (pieprasītājs)	Piezīme
VRM	UDP	1800	Management Server, Operator Client	Mērķa multiraides skenēšana
VRM	TCP	80	Operator Client	Primārā VRM atskaņošana, izmantojot http
VRM	TCP	443	Operator Client	Primārā VRM atskaņošana, izmantojot https
VRM	TCP	81	Operator Client	Sekundārā VRM atskaņošana, izmantojot http
VRM	TCP	444	Operator Client	Sekundārā VRM atskaņošana, izmantojot https

Mobile Video Service porti

Serveris (uztvērējs)	Protokols	Ienākošie porti	Klients (pieprasītājs)	Piezīme
Mobile Video Service	TCP	80	Management Server, Operator Client, Configuration Client, HTML klients, mobilās lietotnes	Piekļuve, izmantojot http
Mobile Video Service	TCP	443	Management Server, Operator Client, Configuration Client, HTML klients, mobilās lietotnes	Piekļuve, izmantojot https
Mobile Video Service	TCP	2195	Paziņošana ar Apple Push	Mac iOS
Mobile Video Service	UDP	1064-65535	Kodētājs, VRM	
Mobile Video Service pārkodētājs	TCP	5382	Mobile Video Service mobilo sakaru operators	Multivides straume
Mobile Video Service pārkodētājs	TCP	5385	Mobile Video Service mobilo sakaru operators	Multivides straume
Mobile Video Service BVMS operators	TCP	5383	Operator Client	Multivides straume
Mobile Video Service mobilo sakaru operators	TCP	5384	HTML klients, mobilās lietotnes	Multivides straume

Serveris (uztvērējs)	Protokols	Ienākošie porti	Klients (pieprasītājs)	Piezīme
Mobile Video Service pārkodētājs	TCP	5385	Mobile Video Service mobilo sakaru operators	Multivides straume

iSCSI atmiņas sistēmas porti

Konfigurēt portu, kas pāradresēts uz šai ierīcei pieslēgto maršrutētāju.

Serveris (klausītājs)	Protokols	Ienākošie porti	Klients (pieprasītājs)	Piezīme
iSCSI atmiņas sistēma	TCP	3260	Kodētājs, VRM, Configuration Client	

Bosch Video Streaming Gateway porti

Serveris (uztvērējs)	Protokols	Ienākošie porti	Klients (pieprasītājs)	Piezīme
Bosch Video Streaming Gateway	TCP	8756-8762	VRM, Management Server, Configuration Client	RCP +
Bosch Video Streaming Gateway	TCP	8080-8086	VRM, Management Server, Configuration Client, Operator Client	HTTP
Bosch Video Streaming Gateway	TCP	8443-8449	VRM, Management Server, Configuration Client, Operator Client	HTTPS
Bosch Video Streaming Gateway	TCP	1757	VRM Configuration Client	Meklēt mērķa apraidi
Bosch Video Streaming Gateway	TCP	1758	VRM Configuration Client	Reakcija uz meklēšanu
Bosch Video Streaming Gateway	TCP	1800	VRM Configuration Client	Mērķa multiraides skenēšana
Bosch Video Streaming Gateway	UDP	1064-65535	Kodētājs, VRM	

ONVIF kameras porti

Konfigurēt portu, kas pāradresēts uz šai ierīcei pieslēgto maršrutētāju.

Serveris (uztvērējs)	Protokols	Ienākošie porti	Klients (pieprasītājs)	Piezīme
ONVIF kamera	TCP	80	Management Server, VSG, Configuration Client, Operator Client	Pieļūve, izmantojot http

Serveris (uztvērējs)	Protokols	Ienākošie porti	Klients (pieprasītājs)	Piezīme
ONVIF kamera	TCP	443	Management Server, VSG, Configuration Client, Operator Client	Piekļuve, izmantojot https
ONVIF kamera	RTSP	554	Management Server, VSG, Configuration Client, Operator Client	

BVMS Operator Client/Cameo SDK porti

Serveris (uztvērējs)	Protokols	Ienākošie porti	Klients (pieprasītājs)	Piezīme
Operator Client	TCP	5394	BVMS SDK lietojumprogramma, BIS	.NET attāla lietošana
Operator Client	UDP	1024-65535	Kodētājs, VRM	
Operator Client	TCP	443	Kodētājs	Attālināta pieeja, šifrēts tiešraides skats

Kodētāja porti

Konfigurēt portu, kas pāradresēts uz šai ierīcei pieslēgto maršrutētāju.

Serveris (uztvērējs)	Protokols	Ienākošie porti	Klients (pieprasītājs)	Piezīme
Kodētājs	TCP	1756	Dekodētājs, Management Server, VRM, Operator Client, Configuration Client, BVMS SDK lietojumprogramma	izmantojot RCP+
Kodētājs	UDP	1757	Dekodētājs, Management Server, Operator Client	Meklēt mērķi
Kodētājs	UDP	1758	Dekodētājs, Management Server, Operator Client	Reakcija uz meklēšanu
Kodētājs	UDP	1800	Dekodētājs, Management Server, Operator Client	Mērķa multiraides skenēšana
Kodētājs	TCP	80	Operator Client, BVMS SDK lietojumprogramma, VSG	Piekļuve, izmantojot http
Kodētājs	TCP	443	Operator Client, BVMS SDK lietojumprogramma, VSG	Piekļuve, izmantojot https
Kodētājs	UDP	123	Management Server, VRM	SNTP
Kodētājs	UDP	161	Management Server, VRM	SNMP
Kodētājs	TCP	554	Operator Client, BVMS SDK lietojumprogramma, VSG	RTSP straumēšana
Kodētājs	TCP	3260	Kodētājs (izejošais)	iSCSI ieraksts

Izvēles kodētāja porti

Serveris (uztvērējs)	Protokols	Ienākošie porti	Klients (pieprasītājs)	Piezīme
FTP	TCP	21		
SSDP	UDP	1900		
UPNP	UDP	3702		
SRTSP	UDP	9554		
RTSP sūtīt	UDP	15344, 15345		

BVMS dekodētāja porti

Konfigurēt portu, kas pārdresēts uz šai ierīcei pieslēgto maršrutētāju.

Serveris (uztvērējs)	Protokols	Ienākošie porti	Klients (pieprasītājs)	Piezīme
Dekodētājs	TCP	1756	Management Server, Operator Client, Configuration Client, BVMS SDK lietojumprogramma	izmantojot RCP+
Dekodētājs	UDP	1757	Management Server, Operator Client	Meklēt mērķi
Dekodētājs	UDP	1758	Management Server, Operator Client	Reakcija uz meklēšanu
Dekodētājs	UDP	1800	Management Server, Operator Client	Multiraides tīkla skenēšanas mērķis
Dekodētājs	TCP	80	Operator Client	Pieklūve, izmantojot http
Dekodētājs	TCP	443	Operator Client	Pieklūve, izmantojot https
Dekodētājs	UDP	1024-65535	Kodētājs	Straumēšanas porti
Dekodētājs	UDP	123	Management Server, VRM	SNTP
Dekodētājs	UDP	161	Management Server, VRM	SNMP

BRS/DiBos porti

Serveris (klausītājs)	Protokols	Ienākošie porti	Klients (pieprasītājs)	Piezīme
DiBos 8.7/ BRS 8.10	TCP	808	Management Server, Configuration Client	Tīmekļa pakalpojums Nepieciešams DiBos v 8.7 ielāps.
Alternatīva				
BRS/DiBos	TCP	135	Operator Client, Management Server, Configuration Client	DCOM izmanto, ja tīmekļa pakalpojums nedarbojas vai izmantotā DiBos versija neatbalsta tīmekļa pakalpojumu

Serveris (klausītājs)	Protokols	Ienākošie porti	Klients (pieprasītājs)	Piezīme
				Ugunsdzēsības jebkādā veidā jābūt atspējotam
BRS/DiBos	UDP	135	Operator Client, Management Server, Configuration Client	DCOM izmanto, ja tīmekļa pakalpojums nedarbojas vai izmantotā DiBos versija neatbalsta tīmekļa pakalpojumu Ugunsdzēsības jebkādā veidā jābūt atspējotam

DVR porti

Konfigurēt portu, kas pāradresēts uz šai ierīcei pieslēgto maršrutētāju.

Serveris (klausītājs)	Protokols	Ienākošie porti	Klients (pieprasītājs)	Piezīme
DVR	TCP	80	Management Server, Configuration Client, Operator Client	Pieklūve, izmantojot http

Barco monitoru siena

Serveris (klausītājs)	Protokols	Ienākošie porti	Klients (pieprasītājs)	Piezīme
Barco monitoru siena	TCP	1756	Management Server, Operator Client, Configuration Client, BVMS SDK lietojumprogramma	izmantojot RCP+
Barco monitoru siena	UDP	1757	Management Server, Operator Client	Meklēt mērķi
Barco monitoru siena	UDP	1758	Management Server, Operator Client	Reakcija uz meklēšanu
Barco monitoru siena	UDP	1800	Management Server, Operator Client	Multiraides tīkla skenēšanas mērķis

28.5 ONVIF notikumu reģistrēšanas iespējošana

Varat iespējot ONVIF notikumu reģistrēšanu, ja, piemēram, saskaraties ar BVMS notikumu saņemšanas problēmām. Reģistrēšana ļauj konstatēt problēmu.

Lai iespējotu reģistrēšanu žurnālā:

1. Atveriet failu %programfiles(x86)%\Bosch\VMS\AppData\Server\CentralServer\BVMSLogCfg.xml atbilstošajā redaktorā, piemēram, Notepad. Palaidiet lietojumprogrammu Notepad kā administrators.

2. Pārejiet uz rindu, kas ietver šādu virkni:
Add logging for onvif events of a device by network address
Komentāru rindas satur īsu skaidrojumu.
3. Kā reģistrētāja nosaukumu ierakstiet `OnvifEvents.<Networkaddress>`.
Ierakstiet tikai `OnvifEvents`, lai žurnālā reģistrētu visu ONVIF ierīču notikumus.
4. Kā līmeņa vērtību ierakstiet `DEBUG` visiem ienākošajiem un izejošajiem notikumiem.
Ierakstiet `INFO` visiem izejošajiem notikumiem.
Ierakstiet `WARN` vai `ERROR`, lai deaktivizētu.

Tālāk kā piemērs norādītās rindas, kas reģistrē notikumus no ierīces 172.11.122.22 – visus izejošos un ienākošos notikumus.

```
<logger name="OnvifEvents.172.11.122.22" additivity="false">  
<level value = "DEBUG"/>  
<appender-ref ref="OnvifRollingFileAppender"/>  
</logger>
```

Skatiet

- *ONVIF kartējumu tabulas faila konfigurēšana, lpp. 211*
- *ONVIF notikuma kartēšana, lpp. 24*

Glosārijs

Aizkavēšanas laiks

Iepriekš iestatīts laika periods, cik ilgi kamera tiek rādīta attēla logā līdz nākamās kameras parādīšanai kameras secībā.

Aktivizācijas atslēga

Numurs, kas lietotājam nepieciešams, lai aktivizētu nopirktās licences. Jūs saņemsiet aktivizācijas atslēgas pēc autorizācijas numura ievadīšanas Bosch drošības sistēmas programmatūras licenču pārvaldniekā.

Allegiant

Bosch analogo matricas pārslēgšanas sistēmu klāsts.

ANR

Tikla automātiskā papildināšana. Integrēts process, kas pēc tīkla kļūmes kopē trūkstošos video datus no video uztvērēja tīkla video ierakstītājā. Nokopētais video precīzi aizpilda iztrūkumu, kas radies pēc tam, kad radusies tīkla kļūda. Tāpēc uztvērējam ir nepieciešama jebkāda veida vietēja uzglabāšana. Ierakstīšanas jaudu šim vietējam uzglabāšanas risinājumam aprēķina pēc šādas formulas: (tīkla joslas platums x aprēķinātais tīkla dīkstāves laiks + drošības rezerve) x (1 + 1/rezerves kopēšanas ātrums). Iegūtā ierakstīšanas jauda ir nepieciešama, lai turpinātu nepārtraukti ierakstīt kopēšanas procesa laikā.

apiešana/apiešanas atcelšana

Ierīces apiešana nozīmē, ka tiek ignorētas jebkādas tās ģenerētas trauksmes, parasti attaisnojošu apstākļu laikā, piemēram, apkopes darbi. Apiešanas atcelšana nozīmē, ka tās vairs netiek ignorētas.

apsardzes vadības panelis

Bosch apsardzes (ielaušanās) sistēmas galvenās ierīces iekšējais nosaukums. Tastatūras, moduļi, detektoru un citas ierīces tiek pieslēgtas, izmantojot vadības paneli.

ASF

Advanced Systems Format (uzlabotais sistēmu formāts); Microsoft Windows multivides audio un video formāts.

ATM

Bankomāts

Atsauces attēls

Atsauces attēls nepārtraukti tiek salīdzināts ar pašreizējo video attēlu. Ja pašreizējais video attēls atzīmētajās zonās atšķiras no atsauces attēla, tiek izraisīta trauksme. Šādi var uztvert sabotāžas mēģinājumus (piemēram, kameras pagriešanu), kas citādi paliktu nepamanīti.

Attālā piekļuve

Attālā piekļuve nodrošina iespēju izveidot dažādu privātu tīklu savienojumu ar publiskiem tīkliem. Vairākiem tīkliem ar privātām (vietējām) tīkla adresēm var vienlaikus vai pēc kārtas piekļūt Operator Client datori, izmantojot publisko saskarni (maršrutētājus). Maršrutētāja uzdevums ir ienākošo publiskā tīkla trafiku pārsūtīt uz atbilstīgu privātā tīkla adresi. Operator Client lietotāji var piekļūt serveriem Management Server vai Enterprise Management Server un to ierīcēm, izmantojot attālo piekļuvi.

Attēla rūts josla

Attēla rūts rīkjosla.

Attēlu logs

Vienums, kas ietver attēlu rūtis, kuras kārtotas atbilstoši attēla loga kārtībai.

Attīšanas laiks

Sekunžu skaits no brīža, kad attēlu rūts tika pārslēgta uz tūlītēju atskaņošanu.

Autorizācijas numurs

Numurs, ko saņemam no Bosch, pasūtīto programmatūru licencēm. Lai iegūtu aktivizācijas atslēgas, jums Bosch drošības sistēmas programmatūras licenču pārvaldniekā jāievada autorizācijas numurs. Turklāt, lai aktivizētu iegādātās licences, jums nepieciešams datora paraksts.

Ārējo karšu lasīšana

Ārējo karšu lasītāja sabojāšana. Ārējo karšu lasīšanas ierīce nolasa kartes datus no magnētisko svītras bez informācijas par kartes turētāju.

B-frame

Divvirzienu kadrs. Video saspišanas metodes sastāvdaļa.

BIS

Ēkas Integrācijas Sistēma

Bosch ATM/POS tilts

Saņem virkni ar seriālā kabeļa/COM interfeisa starpniecību un nosūta to ar Ethernet kabeļa (TCP/IP) starpniecību. Šādas virknes parasti ir POS dati vai ATM darījumi.

BRS

Bosch Recording Station Video ierakstīšanas un pārvaldības programmatūra.

CCL emulācija

Komandu konsoles emulācijas valoda tiek izmantota, lai kontrolētu Allegiant matricu. Šo komandu kopu var izmantot, lai pārslēgtu BVMS IP kameru/kodētāju uz BVMS IP dekodētāju. Vecās analogās kameras vai pašu Allegiant matricu tiešā veidā kontrolēt nevar.

Darbstacija

BVMS vidē: īpašs dators, kurā ir instalēts Operator Client. Šis dators ir konfigurēts kā darbstacija Configuration Client klientā konkrētu funkciju iespējošanai.

daudzceļi

Tehnika datora krātuvē, kad ir definēti vairāki fiziski ceļi, kas savieno datu serveri ar vienu krātuves mērķi (izmantojot dažādus kontrollerus, kopnes pārslēgus u. tml.) kā kļūmpārlēces vai slodzes izlīdzināšanas risinājumu (redundance, efektivitāte).

daudzceļu izmantošana

Datora krātuves daudzceļu tehnikas lietojums.

dekodētājs

Pārveido digitālu straumi analogā straumē.

DynDNS

Dinamiska domēna nosaukuma sistēma DNS resursdatora ierīce, kas datubāzē nodrošina sagatavotas IP adreses. Dinamiskā DNS ļauj pievienot ierīci ar interneta starpniecību, izmantojot ierīces resursdatora nosaukumu. Skatiet DNS.

DNS

Domēna nosaukuma sistēma. DNS serveris pārveido URL (piemēram, www.myDevice.com) par IP adresi tīklos, kas izmanto TCP/IP protokolu.

DTP

DTP ierīce (datu pārveidošanas procesors) pārveido ATM ierīču seriālos datus noteiktā datu formātā un nosūta šos datus, izmantojot Ethernet uz BVMS. Jums ir jānodrošina, lai DTP ierīcē ir iestatīts transformācijas filtrs. Šis uzdevums tiek veikts ar atsevišķu DTP ierīces ražotāja programmatūru.

duālā autorizācija

Drošības politika, kas pieprasa divu dažādu lietotāju pieteikšanos Operator Client. Abiem lietotājiem ir jābūt Bosch video pārvaldības sistēmas lietotāju grupas dalībniekiem. Šai lietotāju grupai (vai grupām, ja lietotāji ir dažādu grupu dalībnieki) ir jābūt iekļautai duālās autorizācijas grupā. Duālās autorizācijas grupai ir savas piekļuves tiesības Bosch video pārvaldības sistēmā. Duālajai lietotāju grupai parasti ir vairāk piekļuves tiesību nekā standarta lietotāju grupai, kuras dalībnieks ir lietotājs. Piemērs: lietotājs A ir lietotāju grupas A dalībnieks. Lietotājs B ir grupas B dalībnieks. Turklāt ir konfigurēta duālās autorizācijas grupa, kurā iekļautas grupas A un B. Grupas A lietotājiem duālā autorizācija ir neobligāta; grupas B lietotājiem tā ir obligāta. Kad piesakās lietotājs A, tiek parādīts otrs dialoglodziņš, kurā pieprasīts apstiprināt pieteikšanos. Šajā dialoglodziņā pieejamības gadījumā var pieteikties otrs lietotājs. Citādā gadījumā lietotājs A var turpināt ar operatora klienta palaišanu. Viņa rīcībā ir tikai grupas A piekļuves tiesības. Kad piesakās lietotājs B, tiek parādīts otrs dialoglodziņš, kurā pieprasīts apstiprināt pieteikšanos. Šajā dialoglodziņā ir jāpiesakās otrajam lietotājam. Citādā gadījumā lietotājs B nevar palaist operatora klientu.

Duālā straumēšana

Duālā straumēšana ļauj vienlaikus kodēt ienākošo datu straumi atbilstoši diviem atsevišķi konfigurētiem iestatījumiem. Šādi rodas divas datu straumes: viena paredzēta tiešiem ierakstiem un ierakstiem pirms notikuma; otra paredzēta nepārtrauktiem kustību un trauksmes ierakstiem.

duplekss

Ar šo jēdzienu apzīmē datu pārraides virzienu starp divām pusēm. Pusdupleksais režīms nodrošina datu pārraidi abos virzienos, taču ne vienlaicīgi. Pilns dupleksais režīms nodrošina vienlaicīgu datu pārraidi.

DVR

Digitālais video ierakstītājs

DWF

Design Web Format. To izmanto tehnisku zīmējumu attēlošanai datora monitorā.

Encoder

Pārveido analogu straumi digitālā straumē, piemēram, lai iekļautu analogās kameras digitālā sistēmā (piemēram, Bosch video pārvaldības sistēmā). Atsevišķiem kodētājiem ir vietējā atmiņa, piemēram, zibatmiņas karte vai USB cietais disks, vai arī tie var uzglabāt video datus iSCSI ierīcēs. IP kamerām ir iebūvēts kodētājs.

Enterprise Access

Enterprise Access ir sistēmas BVMS funkcija, kurā ietilpst viens vai vairāki Enterprise Account konti. Katrs Enterprise Account konts ietver piekļuves atļaujas noteikta pārvaldības servera ierīcēm.

Enterprise Account

Enterprise Account ir pilnvara, kas Operator Client lietotājam ļauj izveidot savienojumu ar Management Server ierīcēm, kas iekļautas sistēmā Enterprise System. Kontā Enterprise Account ir konfigurētas visas atļaujas, kas saistītas ar šī Management Server ierīcēm. Operator Client var vienlaicīgi izveidot savienojumu ar visiem Management Server datoriem, kas ir iekļauti šajā Enterprise System. Šo piekļuvi nosaka dalība grupā Enterprise User Group, kā arī ierīču atļaujas, kas kontā Enterprise Account ir konfigurētas šim Management Server.

Enterprise Management Server

Enterprise Management Server ir BVMS pārvaldības serveris, kas darbojas kā Enterprise User Group grupu konfigurācijas resursdators. Ir nepieciešama viena vai vairākas Enterprise User Group grupas, kas saistītas ar vienu vai vairākiem servera datoriem. Enterprise Management Server un Management Server lomas var apvienot vienā konfigurācijā.

Enterprise System

Enterprise System ir Bosch Video Management System funkcija, kas ļauj Operator Client lietotājam piekļūt vienlaicīgi vairākiem Management Server datoriem.

Enterprise User Group

Enterprise User Group ir lietotāju grupa, kas ir konfigurēta serverī Enterprise Management Server. Enterprise User Group definē lietotājus, kas ir pilnvaroti vienlaikus piekļūt vairākiem Management Server datoriem. Definē šiem lietotājiem pieejamās darbību atļaujas.

Event

Situācija vai statuss, kas saistīts ar trausmi un/ vai darbību. Notikumus var izraisīt dažādi avoti, tai skaitā kameras, arhivētāji, direktoriji, digitālās ievades utt. Notikumi var būt ieraksta sākšanas statusi, signāla zudumi, ziņojumi par pilnu disku, lietotāju pieteikšanās, digitālās ievades izraisītāji utt.

Galvenās vadības programmatūra

Programmatūra, ko izmanto kā interfeisu starp Bosch video pārvaldības sistēmu un Allegiant ierīci. Tiek izmantota versija 2.8 vai jaunāka.

GSM

Globāla mobilo sakaru sistēma. Digitālo mobilo tālruņu standarts.

H.264

Digitālā audio un video signāla šifrēšanas (saspišanas) standarts multivides lietojumprogrammām. Šis standarts ietver dažādus profilus, kas var būt atkarīgi no ražotāja. Ir pieejami šādi profili: Baseline, Baseline+, Main Profile. Baseline (netiek izmantots Bosch video pārvaldības sistēmā) atbalsta 2 CIF. Baseline+ atbalsta 4 CIF un nodrošina labāku attēla kvalitāti nekā Baseline. Main Profile atbalsta 4 CIF un nodrošina efektīvu saspišanas algoritmu CABAC (konteksta adaptīvā binārā aritmētiskā kodēšana). Tas nodrošina kvalitatīvu šifrēšanu uzglabāšanas mērķiem.

H.265

H.265 ir video saspišanas standarts, kas atbilst ISO2 un ITU3 prasībām un kas tika apstiprināts 29. oktobrī. 2014. Tas tiek uzskatīts par MPEG-4

AVC (Advanced Video Codec) jeb H.264 aizstājēju, kas uzlabo 4K, Ultra HD un 36 megapikseļu izšķirtspējas video saspiešanu.

Ierakstu grafiks

To izmanto ierakstu un dažu notikumu (piemēram, dublēšanas sākuma vai pieteikšanās ierobežojuma) plānošanai. Ierakstu grafikos nevar būt atstarpes, un tie nevar pārklāties. Tas arī nosaka videoierakstu kvalitāti.

Ierīču koks

Hierarhisks visu sistēmā pieejamo ierīču saraksts.

Ierīču saime

Bosch kodētāji/IP kameras var būt piederīgas kādai no tālāk minētajām ierīču saimēm: 1. ierīču saime, 2. ierīču saime, 3. ierīču saime. Ierīces no 1. ierīču saimes var ierakstīt tikai 1. plūsmu. Ierīces no 2. ierīču saimes var ierakstīt tikai 1. un 2. plūsmu. Ierīces no 3. ierīču saimes var ierakstīt tikai 1. vai 2. plūsmu vai tikai i-kadru.

I-frame

Starpkadrs. Video saspiešanas metodes sastāvdaļa. Tajā ir ietverta informācija par pilnīgu attēlu atšķirībā no P-frame vai B-frame, kurā ir ietverta informācija par izmaiņām salīdzinājumā ar iepriekšējo vai nākamo kadru.

Image pane

To izmanto vienas kameras tieša vai ierakstīta video, kartes vai HTML faila attēlošanai.

IPS

Attēli sekundē. Sekundes laikā pārraidīto vai ierakstīto video attēlu skaits.

IQN

iSCSI kvalificēts nosaukums. Iniciatora nosaukumu IQN formātā izmanto, lai nodrošinātu adreses iSCSI iniciatoriem un mērķiem. Izmantojot IQN kartēšanu, tiek izveidota iniciatoru grupa, kas kontrolē piekļuvi iSCSI mērķa LUN; šajā iniciatoru grupā tiek ierakstīti visu kodētāju un VRM nosaukumi. LUN var piekļūt tikai tās ierīces, kuru iniciatora nosaukumi ir pievienoti iniciatoru grupai. Skatiet LUN un iSCSI.

iSCSI

Mazu datoru sistēmu interneta interfeiss. Protokols, kas pārvalda uzglabāšanu, izmantojot TCP/IP tīklu. iSCSI nodrošina piekļuvi visiem datiem, kas uzglabāti tīklā. Jaunais Gigabit

Ethernet īpaši atvieglo šo iespēju, jo iSCSI atmiņas serverus var vienkārši pievienot datoru tīklam kā attālinātus cietos diskus. iSCSI tehnoloģijas serveri, kas nodrošina atmiņas resursus, dēvē par iSCSI mērķi, savukārt klientu, kas savienots ar serveri un kas nodrošina piekļuvi servera resursiem, dēvē par iSCSI iniciatoru.

Izvietošana bez skāriena

Automātiska .NET lietojumprogrammu lejupielādes, instalēšanas un palāides metode, nemainot reģistru vai koplietotos sistēmas komponentus. Bosch video pārvaldības sistēmā izvietošana bez skāriena izmanto, lai atjauninātu Operator Client no Management Server. Atjaunināšana notiek, katram lietotājam piesakoties Operator Client, ja Management Server ir saglabāta jauna versija. Ja ar vienu Operator Client strādājat vairākos Management Server datoros, izvietošana bez skāriena izmanto tikai to programmatūras versiju, kas saglabāta pēdējā Management Server, kurā Operator Client pēdējoreiz ir sekmīgi pieteicies. Ja mēģināsiet pieteikties citā Management Server ar citu lietojumprogrammas versiju, tiek parādīta informācija, ka Management Server nav tiešsaistē, jo programmatūras versijas neatbilst.

JPEG

Joint Photographic Expert Group

JPEG

Joint Photographic Experts Group (Apvienotā fotogrāfijas ekspertu grupa). Attēlu kodēšanas process.

Karstvieta

Pret peles darbībām jutīga ikona kartē. Karstvietas konfigurē, izmantojot Configuration Client. Karstvietas var būt, piemēram, kameras, releji, ieejas. Operators tās izmanto, lai atrastu un atlasītu ēkā esošas ierīces. Ja karstvietas ir attiecīgi konfigurētas, tās var tikt parādītas ar mirgojošu fona krāsu, aktivizējoties noteiktam statusa notikumam vai trauksmei.

kavēšanas laiks

Laika periods, kas sākas notikuma brīdī. Šajā laika periodā parasti netiek apstiprināti citi tāda paša veida notikumi. Tas novērš gadījumus, kad, piemēram, pārslēgšanas sensors rada lielu notikumu skaitu. Par notikumiem ar dažādiem

statusiem: katram statusam ir iespējams konfigurēt savu prioritātes iestatījumu. Tālāk sniegtie piemēri palīdzēs gūt plašāku izpratni par kavēšanas laika darbību. 1. piemērā ir aplūkoti notikumi ar vienādu statusu: rodas sistēmas informācijas notikums, un sākas konfigurētais kavēšanas laiks. Šajā laikā rodas cits sistēmas informācijas notikums. Šis sistēmas informācijas notikums netiek apstiprināts kā jauns notikums. 2. piemērā ir aplūkoti notikumi ar dažādu statusu un vienādu prioritāti: rodas uztvertas kustības notikums, un sākas konfigurētais kavēšanas laiks. Šajā laikā rodas tādas pašas prioritātes apturētas kustības notikums. Apturētas kustības notikums netiek apstiprināts kā jauns notikums. 3. piemērā arī ir aplūkoti notikumi ar dažādu statusu un vienādu prioritāti: virtuālās ievades statuss ir ieslēgts. Abu statusa maiņu prioritāte ir vienāda. Noteiktā brīdī virtuālā ievade tiek izslēgta un sākas kavēšanas laiks. Šajā kavēšanas laika periodā virtuālā ievade tiek ieslēgta. Statusa maiņa netiek apstiprināta kā jauns notikums, jo tai ir tāda pati prioritāte. Kad kavēšanas laiks ir beidzies, virtuālās ievades statuss ir cits. Ieslēgšanai tiek piešķirts kavēšanas laika beigu laikspiedols, un sākas jauns kavēšanas laiks. 4. piemērā ir aplūkoti notikumi ar dažādu statusu un dažādu prioritāti: rodas uztvertas kustības notikums, un sākas konfigurētais kavēšanas laiks. Šajā laikā rodas apturētas kustības notikums ar augstāku prioritāti. Apturētas kustības notikums tiek apstiprināts kā jauns notikums, taču kavēšanas laiks nesākas no jauna. 5. piemērā arī ir aplūkoti notikumi ar dažādu statusu un dažādu prioritāti: virtuālās ievades statuss ir izslēgts. Ieslēgta statusa prioritāte ir 5; izslēgta statusa prioritāte ir 2. Noteiktā brīdī virtuālā ievade tiek ieslēgta (prioritāte 5) un sākas kavēšanas laiks. Šajā kavēšanas laika periodā virtuālā ievade tiek izslēgta (prioritāte 2). Statusa maiņa tiek apstiprināta kā jauns notikums, jo tai ir augstāka prioritāte. Turpinās pirmā ieslēgšanas notikuma kavēšanas laiks. Šajā kavēšanas laika periodā netiek apstiprinātas tālākas statusa izmaiņas.

Kļūmjpārlēces VRM

BVMS vidē izmantotā programmatūra. Kļūmes gadījumā pārņem piešķirtā primārā vai sekundārā VRM uzdevumus.

Komandas skripts

Makro, ko administrators var ieprogrammēt, lai izveidotu automātisku darbību, piemēram, PTZ kameras pozicionēšanu vai e-pasta ziņojumu sūtīšanu. Šim mērķim Bosch video pārvaldības sistēma nodrošina īpašu komandu kopu. Komandas skripti ir iedalīti klienta skriptos un servera skriptos. Klienta skriptus izmanto klienta darbstacijās, lai izpildītu noteiktus klienta darbstacijās veicamus uzdevumus. Servera skriptus automātiski izpilda, kad sistēmā ir izraisīts notikums. To neatkarīgos mainīgos (piemēram, datumu un laiku) nodrošina notikums. Komandas skriptā var būt vairāki skriptleta vienumi. Ir iespējams izveidot komandas skriptus, izmantojot tālāk norādītās skripta valodas: C#, VB.Net. Komandas skripti tiek izpildīti, automātiski reaģējot uz notikumiem un trauksmēm atbilstoši plānam (tikai servera skriptiem), manuāli, izmantojot loģikas koku, vai manuāli, izmantojot ikonas vai kartes.

LDAP

Direktoriju vieglpiekļuves protokols. Tīkla protokols, kas darbojas TCP/IP un nodrošina piekļuvi direktorijiem. Direktorijs var būt, piemēram, lietotāju grupu saraksts un to piekļuves tiesības. Bosch video pārvaldības sistēma to izmanto, lai piekļūtu lietotāju grupām līdzīgi kā MS Windows vai cita uzņēmuma lietotāju pārvaldības sistēma.

Liekuma korekcija

Programmatūras izmantošana ar mērķi pārveidot no zivsacs objektīva iegūtu apļveida attēlu, kuram ir radiāla deformācija, par taisnstūra attēlu, kas ir piemērots normālai apskatei (malu liekuma korekcija ļauj novērst deformāciju).

Liekuma korekcija kamerā

Liekuma korekcija tiek veikta pašā kamerā.

Logbook

Vienums, kurā reģistrēti visi Bosch video pārvaldības sistēmas notikumi.

Logical Tree

Koks ar pielāgotu visu ierīču struktūru. Logical Tree izmanto operatora klientā, lai atlasītu kameras un citas ierīces. Konfigurācijas klientā

tiek konfigurēts pilns loģikas koks (karšu un struktūras lapā); tas tiek arī pielāgots katram lietotājam (lietotāju grupu lapā).

Logs Trauksmes attēls

Attēla logs, kurā parādīta viena vai vairākas trauksmes attēlu rūtis.

Loģikas numurs

Loģikas numuri ir unikāli identifikatori, ko sistēma piešķir katrai ierīcei ērtības nolūkos. Loģikas numuri ir unikāli tikai noteiktam ierīču veidam. Tipisks loģikas numuru lietojums ir komandas skripti.

LUN

Vienības loģikas numurs. To izmanto iSCSI vidē, lai piešķirtu adresi atsevišķam diskam vai virtuālam nodalījumam (apjomam). Nodalījums ir RAID disku masīva daļa (iSCSI mērķis).

Maģistrālā linija

Analogas matricas analogās izvades, kas savienotas ar kodētāja ierīci. Tādējādi matricas video avotus var izmantot Bosch video pārvaldības sistēmā.

Management Server

BVMS servera pārvaldības ierīces.

mērogi

Mērogs ir termins, kas attiecas uz ONVIF kamerām. Tas ir parametrs, kas tiek izmantots ONVIF ierīces izpētei. Parasti parametrs ietver URI, piemēram, šādu: `onvif://www.onvif.org/<path>`. Parametrs `<path>` var būt, piemēram, `video_kodētājs` vai `audio_kodētājs`. Vienai ONVIF ierīcei var būt vairāki mērogi. Šis URI nosaka ierīces uzdevumu apgabalu.

MHT

To dēvē arī par tīmekļa arhīvu. Faila formāts, kas ļauj saglabāt visus interneta vietnes HTML un attēlu failus vienā failā. Lai izvairītos no problēmām, mēs iesakām MHT failu izveidei izmantot tikai Internet Explorer 7.0 vai jaunāku versiju.

monitoru grupa

Ar dekodētājiem savienotu monitoru kopa. Monitoru grupu var izmantot trausmju apstrādei noteiktā fiziskā zonā. Piemēram, ja objektā ir trīs fiziski atdalītas vadības telpas, tajā var izmantot trīs monitoru grupas. Monitoru grupas monitori ir

loģiski konfigurēti rindās un kolonnās, un tiem pieejami dažādi izkārtojuma iestatījumi, piem., pilnekrāna vai kvadrāta skats.

MOV

Faila paplašinājums noklusējuma video formātam, ko izmanto Apple izstrādājums QuickTime Player.

NVR

Bosch tīkla video ierakstītājs; dators Bosch video pārvaldības sistēmā, kurā uzglabāti audio un video dati; tas darbojas kā kļūmjpārlēces vai liekais NVR. Šis NVR atšķiras no VIDOS NVR, ko var iekļaut Bosch video pārvaldības sistēmā.

OID

Objekta identifikators. SNMP vidē izmantots jēdziens. Nosaka MIB mainīgo elementu.

ONVIF

Open Network Video Interface Forum (Atvērtais tīkla video interfeisa forums). Globāls tīkla video produktu standarts. Ar standartu ONVIF saderīgas ierīces var apmainīties ar tiešraides video, audio metadatiem un vadības informāciju un nodrošināt, ka tās tiek automātiski atrastas un pievienotas tīkla lietojumprogrammām, piemēram, video pārvaldības sistēmām.

Operatora klienta darbstacija

Dators Bosch video pārvaldības sistēmas vidē, kas paredzēts tiešraides video apskatei un konfigurācijas uzdevumiem. Operatora klients ir instalēts šajā datorā.

Operatora klients

Bosch video pārvaldības sistēmas komponents, kas nodrošina lietotāja interfeisu sistēmas pārraudzībai un ekspluatācijai.

Panorāmas kamera

Kamera ar 360° vai 180° skata leņķi.

Pārklājums

SNMP vidē izmantots jēdziens, kas apzīmē nepieprasītu ziņojumu no novērotas ierīces (aģenta) tīkla novērošanas sistēmai (vadītājam) par šīs ierīces notikumu.

P-frame

Prognozētais kadrs. Video saspišanas metodes sastāvdaļa.

PID

Person identification device. Tā izvelk personas raksturlielumus no attēla, piemēram, seju. Tā palaiž speciālus algoritmus, kas spēj identificēt personu video straumē.

Porta kartēšana

Porta kartēšana ļauj attālinātiem datoriem savienoties ar noteiktu datoru vai pakalpojumu privātā lokālajā tīklā (LAN).

Ports

1) Datoros un telekomunikāciju ierīcēs ports (lietvārds) ir vieta, kurā tiek veidots fizisks savienojums ar citu ierīci. Parasti tiek izmantota ligzda vai spraudnis. Tipisks personālais dators parasti ir aprīkots ar vienu vai vairākiem seriālajiem portiem un vienu paralēlo portu. 2) Programmēšanā ports ir "loģiska savienojuma vieta", proti, (izmantojot interneta protokolu (TCP/IP)) veids, kā klienta programma apzīmē noteiktu servera programmu datorā vai tīklā. Augstāka līmeņa lietojumprogrammām, kas izmanto TCP/IP, piemēram, tīmekļa protokolu (hiperteksta transporta protokolu), ir porti ar iepriekš piešķirtiem numuriem. Tos dēvē par labi zināmiem portiem, kurus piešķir Internet Assigned Numbers Authority (IANA). Citiem lietojumprogrammu procesiem portu numuri dinamiski tiek piešķirti katram savienojumam. Kad sākotnēji tiek palaists pakalpojums (servera programma), tas tiek saistīts ar piešķirto porta numuru. Kad kāda klienta programma vēlas izmantot šo serveri, tai arī jāpieprasa saistība ar piešķirto porta numuru. Porta numuri var būt no 0 līdz 65535. Porti no 1 līdz 1023 ir rezervēti noteiktiem, privilēģētiem pakalpojumiem. HTTP pakalpojumam ports 80 ir noteikts kā noklusējums, un tas nav jānorāda vienotajā resursu vietrādī (URL).

POS

Tirdzniecības punkts.

Primārais VRM

VRM sinonīms

PTZ kamera

Kamera ar panoramēšanas, sasvēršanas un tālummaiņas funkciju.

punkts

Sensora ierīce, kurai ir izveidots savienojums ar drošības sistēmu. Punkti tiek rādīti uz cipartastatūras atsevišķi un ar pielāgotu tekstu. Teksts var aprakstīt vienas noteiktas durvis, kustības sensoru, dūmu detektoru vai aizsargātu zonu, piemēram, AUGŠSTĀVS vai GARĀŽA.

RAID

Neatkarīgu disku rezerves masīvs. To izmanto viena vai vairāku cieto disku organizēšanai tā, it kā tas būtu viens disks. Šādā diskā dati tiek koplietoti vai kopēti. To izmanto, lai nodrošinātu lielāku ietilpību, drošību un ātrumu.

RCP

Attālās vadības protokols

ROI

Intereses apgabals. ROI ir paredzēts, lai, pietuvinot kameras attēla daļu, ietaupītu joslas platumu, saglabājot fiksētu HD kameru. Šī daļa darbojas līdzīgi PTZ kamera.

RTP

Reāllaika transporta protokols; video un audio reāllaika pārraides protokols

RTSP

Reāllaika straumēšanas protokols. Tīkla protokols, kas ļauj kontrolēt nepārtrauktu audiovizuālo datu vai programmatūras pārraidi IP bāzes tīklos.

Salikts notikums

Dažādu notikumu kombinācija. Kombinācijā izmanto Būla izteiksmes, proti, AND un OR. Ir iespējams kombinēt tikai statusa izmaiņas, piemēram, savienojuma statusa maiņu (uz atvienotu) vai grafika aktivizēšanu.

Sekundārais VRM

BVMS vidē izmantotā programmatūra. Nodrošina, ka ieraksts, ko veic vienai vai vairākas primārās VRM, tiek papildus un vienlaicīgi veikts citā iSCSI mērķa ierīcē. Ierakstīšanas iestatījumi var atšķirties no iestatījumiem primārajā VRM.

Selektorsakaru funkcionalitāte

Paredzēta runāšanai kodētāja skaļruņos. Kodētājam ir nepieciešama audio ieeja un izeja. Selektorsakaru funkcionalitāti var piešķirt lietotāju grupām.

Server Lookup

Konfigurācijas klienta vai operatora klienta lietotājiem ir paredzēta piekļuves metode, kas ļauj secīgi savienoties ar vairākiem sistēmas piekļuves punktiem. Sistēmas piekļuves punkts var būt uzņēmuma pārvaldības serveris vai pārvaldības serveris.

SNMP

Vienkāršs tīkla pārvaldības protokols. Protokols uz IP bāzes, kas ļauj saņemt informāciju no tīkla ierīcēm (IEGŪT), iestatīt parametrus tīkla ierīcēs (IESTATĪT) un saņemt informāciju par notikumiem (NOTIKUMS).

Spoguļots VRM

BVMS vidē izmantotā programmatūra. Īpašais sekundārā VRM gadījums. Nodrošina, ka ieraksts, ko veic primārais VRM, tiek papildus un vienlaicīgi veikts citā iSCSI mērķa ierīcē ar tādiem pašiem ierakstīšanas iestatījumiem.

TCP

Pārraides vadības protokols

TCP/IP

Pārraides vadības/interneta protokols. Tiek saukts arī par interneta protokolu komplektu. Savienojuma protokolu komplekts, ko izmanto datu pārraidei IP tīklā.

Teksta dati

POS vai ATM dati (piemēram, datums un laiks vai bankas konta numurs), kas saglabāti kopā ar atbilstošajiem video datiem un kas nodrošina papildu informāciju novērtēšanas mērķiem.

Tiešraides režīms

Tīkla novērošana

Ar tīklu saistītu vērtību mērīšana un novērtēšana, salīdzinot ar konfigurētām robežvērtībām.

Trauksme

Notikums, kas konfigurēts kā trauksmes izraisītājs. Šī ir īpaša situācija (uztverta kustība, durvju zvans, signāla zudums utt.), kuras gadījumā nepieciešama tūlītēja rīcība. Trauksmes gadījumā var tikt parādīts tiešais vai atskaņošanas video, rīcības plāns, tīmekļa lapa vai karte.

Trauksmju saraksts

Logs Bosch video pārvaldības sistēmā, kas paredzēts aktīvo trauksmju saraksta parādīšanai.

Tūlītējā atskaņošana

Atskaņo atlasītās kameras ierakstīto attēlu tiešraides ekrāna attēlu rūtī. Ir iespējams konfigurēt sākuma laiku (sekunžu skaitu pagātnē vai attīšanas laiku).

UDP

Lietotāja datogrammu protokols. Bezsavienojuma protokols, ko izmanto datu apmaiņai IP tīklā. UDP video pārraides nolūkā zemāku sistēmas izmaksu dēļ ir efektīvāka nekā TCP.

unmanaged site

BVMS ierīču koka viens, kurā var būt ietvertas video tīkla ierīces, piemēram, digitālie video ierakstītāji. Šīs ierīces netiek pārvaldītas sistēmas pārvaldības serverī. Operator Client lietotājs var pēc pieprasījuma izveidot savienojumu ar unmanaged site.

URI

Vienotais resursu identifikators. Virkne tīkla resursa identificēšanai. Katrs URI sastāv no shēmas, pilnvaras, ceļa, vaicājuma, fragmenta. Mobilajam video pakalpojumam ir obligāti jānorāda tikai shēma un fragments. Piemērs: `http:<scheme>//example.com<authority>/over/therepath?name=ferret<query>#nose<fragment>`

URL

Vienotais resursu vietradis

User group

Lietotāju grupas ir paredzētas, lai noteiktu kopīgus lietotāju atribūtus, tai skaitā atļaujas, privilēģijas un PTZ prioritātes. Kļūstot par grupas dalībnieku, lietotājs automātiski iegūst visus grupas atribūtus.

Uzdevumu grafiks

To izmanto Bosch video pārvaldības sistēmā iespējamo notikumu (piemēram, komandas skripta izpilde) plānošanai. Notikumu izvēlnē uzdevumu grafikus piešķir notikumiem. Lai plānotu notikumus, var izmantot arī ierakstu grafikus. Standarta uzdevumu grafikā var konfigurēt laika periodus katrai nedēļas dienai, brīvdienām un

izņēmumu dienām. Atkārtoto uzdevumu grafikā var konfigurēt laika periodus, kas atkārtojas. Tie var atkārtoties katru dienu, nedēļu, mēnesi vai gadu.

VCA

Video satura analīze: video straumju datoranalīze, lai noteiktu, kas notiek uzraugāmajā ainā. Skatiet arī Intelligent Video Analytics.

Video Analytics

Video Analytics ir programmatūras process, kura gaitā kamerā redzamais attēls tiek salīdzināts ar saglabātajiem konkrētu personu vai objektu attēliem. Ja dati atbilst, programmatūra aktivizē trauksmes signālu.

Video izšķirtspēja

Līdz ar videosignālu pārraidīto horizontālo un vertikālo pikseļu skaits. PAL: 1CIF = 352 x 288
2CIF = 704 x 288 4CIF = 704 x 576 QCIF = 176 x 144
NTSC 1CIF = 352 x 240 2CIF = 704 x 240 4CIF = 704 x 480
QCIF = 176 x 120 HD 720p = šifrēts 1280 x 720
1080p = šifrēts 1920 x 1080

Video straumēšanas vārteja (VSG)

Virtuāla ierīce, kas ļauj integrēt Bosch un ONVIF kameras, JPEG kameras, RTSP kodētājus.

VIDOS NVR

VIDOS tīkla video ierakstītājs. Programmatūra, kas IP kodētāju audio un video datus saglabā RAID 5 diska masīvā vai jebkurā citā datu nesējā. VIDOS NVR nodrošina ierakstīto video atskaņošanas un izgūšanas funkcijas. Kameras var integrēt Bosch video pārvaldības sistēmā, kas savienota ar VIDOS NVR datoru.

Virtuāla ievade

To izmanto trešo pušu sistēmu notikumu pārsūtīšanai uz Bosch video pārvaldības sistēmu.

VRM

Video Recording Manager Programmatūras pakotne sistēmā Bosch Video Management System, kas pārvalda video (MPEG-4 SH++, H.264 un H.265) ar audio datu un metadatu glabāšanu tīkla iSCSI ierīcēs. VRM uztur datubāzi, kurā tiek glabāta informācija par ierakstu avotiem, kā arī saistīto iSCSI disku saraksts. VRM ir pakalpojums, kas darbojas datorā sistēmas Bosch Video Management System tīklā. VRM neglabā video datus; tas nosūta informāciju par iSCSI ierīču ietilpību uz kodētājiem, vienlaikus nodrošinot

vairāku iSCSI ierīču noslodzes sadali. VRM straumē demonstrēto saturu no iSCSI tīkla uz programmu Operator Client.

zona

Sensoru ierīču grupa, kuras pievienotas drošības sistēmai.

Indekss

Simbols

žurnāla datubāze	96
savienojuma virkne	96

A

acquire PTZ control	320
add Bosch Allegiant input alarm	82
add unmanaged site	187, 188
add video analytics device	143
aizkavēta aktivizācija	76, 88
aizsargāt trauksmes ierakstīšanu	288
aktivizācija	79
aizkavēts	76, 88
konfigurācija	76
aktivizēt	76
Bosch Video Management System	59
iepriekšējā konfigurācija	77
alarm priority	320
Allegiant	
aparātprogrammatūras versija	34, 35
CCL emulācija	100, 139
pārāk daudz kameru	329
PTZ kamera	252
Satelītsistēma	43
Tīkla resursdatora programma	42
vadības kanāls	42, 43
Allegiant CCL emulācija	139
piekļuve liegta	138
Allegiant CCL komandas	44
Allegiant fails	329
Allegiant matrica	100, 110, 111
analogā matrica	110
analogo monitoru grupa	96, 100
kvadrāta skats	123
ANR	68, 201, 252
aparātprogrammatūras jauninājums	
Bosch IntuiKey tastatūras	38
ASF	301
atjauninājums	327
atjaunināšana	
ierīces iespējas	66, 193
atļaujas	228, 230
ATM POS ierīce	100
atrašana	
ierīces	89, 90, 91, 99, 229, 250, 269, 272, 274, 292
informācija palīdzībā	13
atspējot obligāto paroles aizsardzību	88
atsvaidzināt stāvokļus	85, 89, 90, 91
attālā eksportēšana	26

attālā piekļuve	57, 69, 97, 104
atteice	
Konfigurācijas klients	329
atvienots	309
Audio selektorsakaru funkcionalitāte	301
automātiska atkārtota pieteikšanās	76
automātiska restartēšana	76
automātiskā atslēgšanās	97
automātiskās ierakstīšanas režīms	157
automātiskās trauksmes uzturēšanas darbība	24
B	
bezdarbība	97
bezsaiste	293, 309
bezsaistes režīms	308
bypass	
point	302
Bosch IntuiKey keyboard	34, 35
Bosch IntuiKey tastatūra	36, 38, 100, 113, 122, 135
Bosch skripta API palīdzība	73
Bosch Video Management System	
aktivizēt	59
atjauninājums	327
licencēšana	59
Bosch video pārvaldības sistēma	14
GUI valoda	328
pārskats	14
tiešsaistes palīdzība	13
brīvdienas	248
BVIP dekodētājs	66, 193
pievienot	117, 158, 184
BVIP device	
password	190
Web page	190
BVIP ierīce	
parole	120, 198
BVIP kodētājs	66, 193
pievienot	117, 158, 184
BVIP kodētājs:pievienot	119, 194
C	
CABAC	259
CCL emulācija	139
CCTV keyboard	135
CCTV tastatūra	
savienojuma zudums	328
change password	190
CHAP parole	151
CLL komandas	139

Compound Events	269	globālā noklusējuma parole	76
customized events	269	globālie trauksmju iestatījumi	286
D		GUI valoda	328
darbstacija	96	H	
datu lapa	16	H.264	259
DCZ keyboard	135	H.264 atbloķēšanas filtrs	259
DCZ tastatūra	135	HD kameras	304
dekodētājs		HTML faili	228
Bosch IntuiKey tastatūra	122	I	
dekodētājs: galamērķa parole	186, 198	I/O moduļi	100
device replacement	62	ielaušanās panelis	142
Device Tree	99, 150	iepriekšējā konfigurācija	77
DiBos		ierakstīšanas kvalitāte	257
versija	34, 35	ierakstīšanas preferences	204
DiBos ierīce	100	ierakstīšanas režīms	
digital keyboard	135	automātisks	157
digitālais video ierakstītājs	100	klūmjpārļēce	156
divkārtšais ieraksts	000, 164, 267	ierakstu tabula	250
DynDNS	57	ierīce bez paroles aizsardzības	76
dome camera	264	ierīces iespējas	
DSA E-Series	161, 162, 167, 168	atjaunināšana	66, 193
DTP3N	130	ierīces monitors	79
dual streaming	115	ierīces nomaiņa	61
duālā autorizācija	294	ierīču koks	228
dublēt IP adreses	88	ierīču rūts	228
DVR ierīce	107	importēšana	
dzēst lietotāju	293	komandas skripts	74
E		importēt	
eksportēšana		resursu faili	231
konfigurācijas dati uz OPC	78	Intereses apgabals	265
eksportēt		Intereses reģions	295
Kameras tabula	256	interesu reģions	252
komandas skripts	74	interfeisa iestatījumi	
konfigurācijas dati	77	VIP XD	122
eksports		intrusion panel	141
ASF	301	IntuiKey keyboard	135
Encoder		IP adrese	
Web page	190	dublēt	88
Enterprise Management Server	305	mainīšana	89, 99
Enterprise System	19	mainīt	116, 201
e-pasta ierīce	100	IP adreses mainīšana	201
examples		iPad	140, 141
add Bosch Allegiant input alarm	82	iPhone	140, 141
F		IQN kartēšana	168
filtrēšana	89, 90, 91, 99, 229, 250, 269, 272, 274, 292	iSCSI atmiņas pūls	147, 165
fire detection camera	322	iSCSI atmiņas sistēma	165
G		iSCSI ierīce	168
galamērķa parole	186, 198	iSCSI parole	151
		izņēmuma dienas	248

izsaukt teksta datu ierakstīšanu	288	laiks pirms notikuma	253
izveidot		Lapa Allegiant CCL emulācija	138
komandas skripts	73	licencēšana	
Izvērstā meklēšana	83, 113, 114, 115	Bosch Video Management System	59
J		konfigurēšanas vednis	53
jaunas DiBos ierīces	106, 109, 110	Stratus serveris	59
K		Lieli LUN	157
kameras cikls	228, 236, 238	liels LUN	157, 161, 166, 172
kameras secība	236, 238	lietojumprogrammu tiešsaistes palīdzība	13
kameras vadība	83, 259	lietotāja notikumu poga	284
kameru secība	228	lietotājs	
karstvietas	228	dzēst	293
karte		noņemt	293
mirgojošās karstvietas	270, 289	logging	152, 283
kartes	228	Logical Tree	230
kartes saite	239	Loģiskais koks	279
kārtošanas secība		LUN	
trauksmes	275	lielāks par 2 TB	157
KBD Universal XF keyboard	35, 100	M	
KBD Universal XF tastatūra	113	mainīt IP adresi	116
KBD universālā XF tastatūra	34	mainīt paroli	120, 153, 198, 293
Klienta komandas skripts		mainīt saturu	231
apstiprināta trauksme	278	mainīt tikla adresi	116
izpilde palaišanas laikā	74, 75, 114	Management Server	19
klūmpārlēces ierakstīšanas režīms	156	manuāla ierakstīšana	26, 275, 287
kodētājs	203	maršrutēta piekļuve	103
klūmpārlēces VRM	000, 102, 153	meklēt	
kodeki	259	apakštīklos	96
kodētājs		visos apakštīklos	96
pievienot	155, 163, 191, 323	meklēt konfliktējošās IP adreses	88
kodētājs:klūmpārlēces ierakstīšanas režīms	203	menu commands	85
Komandas skripts	228, 235	Mērķa datu ātrums	259
Bosch skripta API palīdzība	73	MIC IP 7000	326
eksportēt	74	mirgojošas ierīces ikonas	270, 289
importēšana	74	Mobile Video Service	140
Komerציālā tipa numurs	93	monitoru grupa	122, 123, 275, 279
konfigurācijas dati		OSD	123
eksportēt	77	palaišanas kamera	123
konfigurācijas dati uz OPC		pievienojiet	123
eksportēšana	78	sākotnējā kamera	123
konfigurēt VRM ierakstīšanu	82	viens skats	123
kopēt un ielīmēt	255	multiraide	178
kupolveida kamera	265	N	
kvadrāta skats	123	nav paroles	76
L		neatkarīgs operatora klients	308
laika josla	187, 188	neuzticams tīkls	140
laiks pēc notikuma	260	noklusējuma IP adrese	88
laiks pēc notikuma	253	noklusējuma konfigurācija	168
laiks pirms notikuma	260	noklusējuma parole	76, 88

noklusējuma straume	113, 251	pievienot BVIP kodētāju	117, 119, 158, 184, 194
noņemt lietotāju	293	pievienot kodētāju	155, 163, 191, 323
notikuma dublēšana	283	pievienot pūlu	
NVR	16	VRM	153
O		pievienot teksta datus notiekošam ierakstam	273
obligāta paroles aizsardzība	88	pievienot unmanaged site	187, 189
ONVIF Media profile	251	pievienot VRM	148
ONVIF notikumu reģistrēšana	335	piezīmes par laidieniem	16
ONVIF reģistrēšana	335	pirmsnotikuma laiks	262
OPC serveris	327	pirmstrauksmes laiks	262
Operatora klients	14, 230	point	
P		bypass	302
palīdzība	13	porta kartēšana	57, 97
palīdzības drukāšana	13	porta pārsūtīšana	57
pamata konfigurācija	168	Primārais kļūmjpārlēces VRM	153
panorāmas kamera		Primārais VRM	149
skatīšanas režīmi	26	Primārā VRM	000, 102
panorāmas kameras skatīšanas režīmi	26	profils	257
parole	120, 198	programmatūras atjauninājums	327
paroles maiņa	120, 153, 198, 293	proporcijas 16/9	304
password	190	PTZ blocking	303, 320
password change	190	PTZ bloķēšana	296
pārāk daudz Allegiant kameru	329	PTZ camera	264
pārbaudīt autentiskumu	196	PTZ control	
pārkodēšanas pakalpojums	140, 141	blocking	303, 320
pārmeklēt		PTZ kamera	265
kodētāji	101	Allegiant	252
lokālās krātuves kodētāji	101	PTZ vadība	
tikai tiešraides kodētāji	101	bloķēšana	296
VRM	102	pūla darbība	147, 165
pārvaldības serveris	16, 309	pūla maiņa	199
pārvietot ierīci	171, 182, 199	pūls	
perifērā ierīce	100	mainīt	199
Personas identifikācija		pārvietot ierīci	171, 182, 199
Personas identifikācijas ierīce	143	VRM	153, 199
Personas identifikācijas ierīces pievienošana	144	R	
Pievienojiet kameras personas identifikācijas ierīcei	145	RAM ierakstīšana	262
pēcnotikuma laiks	262	reģistrēšana	286
pēctrauksmes laiks	262	remove prepositions	264
piekļuve liegta		resursu faili	231
Allegiant CCL emulācija	138	importēt	231
piekļuve palīdzībai	13	rezerves ieraksts	000
pielāgoti notikumi	284	rezerves VRM	000, 102, 154
piemēri	81	ROI	252, 265, 295
konfigurēt VRM ierakstīšanu	82	S	
pievienot Bosch ATM/POS tiltu	81	saderības režīms	25
pievienot Bosch ATM/POS tiltu	81	saite uz karti	239
pievienot BVIP dekodētāju	117, 158, 184	Saliktie notikumi	284

savienojuma virkne	96	trauksmes ieraksta režīms	260
savienošana		trauksmes ierakstīšana	275, 287, 288
Allegiant matrica un BVMS	39	trauksmes ierakstīšanas režīms	262
Bosch IntuiKey tastatūra un BVMS	36	trauksmes secība	287
sākotnējā kamera	123	trauksmju automātiskais rādījums	24
secība	238	trauksmju karte	276
sekundārais ieraksts	164, 267	trauksmju secība	275
Sekundārais kļūmpārlēces VRM	153	trūkst paroles	76
Sekundārais VRM	149	tukša parole	76
Sekundārā VRM	000, 102	U	
Selektorsakaru funkcionalitāte	301	Ugunsmūris	178
Server ID	63	UHD kameras	115
Server List		user event button	283
add columns	70, 104	Uzņēmuma sistēma	69
delete columns	70, 104	V	
Server Lookup	103	vairākkārtēja atlase	230
Server Network	187, 188	vairāku monitoru režīms	304
Servera iniciatora nosaukums	151	valoda	328
Servera tīkls	188	Configuration Client	96
Serveru tīkls	187, 188, 189	operatora klients	292
silence bells	302	vibrāciju sensori	286
sinchronizēt		video analytics	142
VRM konfigurācija	156	Video Streaming Gateway	100
sistēmas prasības	16	VIDEOJET 7000 connect	326
synchronization	68	vienotā noklusējuma parole	53
SMS ierīce	100	VIP X1600 XFM4	259
SNMP iestatījumi	95	VIP XD	34
SNMP slazdi		interfeisa iestatījumi	122
iegūt:	95	kvadrāta skats	123
sūtīt:	95	pusduplexsais režīms	122
statuss	79	virtuāla ievade	100
stāvokļi	85, 89, 90, 91	vispārējā noklusējuma parole	88
Stratus serveris		VPN	57
licencēšana	59	VRM	
straume	251, 263	Atkārtotais	102
switch off alarm sirens	302	kļūmpārlēces	000
šifrēšana NVR	99, 150	Kļūmpārlēces	102, 153
T		pievienot	148
tiešruna	301	pievienot pūlu	153
time server	68	Primārais	149
time synchronization	68	Primārā	000, 102
tīkla adrese		Primārā kļūmpārlēces	153
mainīšana	201	pūls	153, 199
mainīt	116	rezerves	000, 154
tīkla adreses mainīšana	89, 99, 201	Sekundārā	000, 102
tīkla pārraudzības ierīce	100	Sekundārā kļūmpārlēces	153
Tīmekļa klients	141	Sekundārs	149
trauksmes		VRM 3.50	156
kārtošanas secība	275	VRM atmiņas pūls	147, 165

W

WAN

57, 97

WLAN

140, 141



Bosch Security Systems B.V.

Torenallee 49

5617 BA Eindhoven

Netherlands

www.boschsecurity.com

© Bosch Security Systems B.V., 2020