



**BOSCH**

# **BVMS**

**et**

Configuration Manual



# Sisukord

<b>1</b>	<b>Spikri kasutamine</b>	<b>13</b>
1.1	Teabe leidmine	13
1.2	Spikri printimine	13
<b>2</b>	<b>Sissejuhatus</b>	<b>14</b>
<b>3</b>	<b>Süsteemi ülevaade</b>	<b>16</b>
3.1	Riistvaranõuded	17
3.2	Tarkvaranõuded	17
3.3	Litsentsinõuded	17
<b>4</b>	<b>Mõisted</b>	<b>18</b>
4.1	BVMS-i kujunduse mõisted	18
4.1.1	Ühe haldusserveri süsteem	18
4.1.2	Enterprise System	19
4.1.3	Server Lookup	20
4.1.4	Haldusväline asukoht	21
4.2	Salvestis	22
4.2.1	Automaatne võrguühenduse rikke korral toimuv varundamine (Automated Network Replenishment, ANR)	22
4.2.2	Kahekordne/törkesiirde salvestus	24
4.2.3	VRM-i salvestusrežiimid	25
4.2.4	VRM-i salvestusallikate taasesitus	28
4.3	Häire käsitlemine	33
4.4	ONVIF-sündmuste vastendamine	34
4.5	Väljalogimine tegevusetuse tõttu	35
4.6	Versioonist sõltumatu Operator Client	36
4.6.1	Ühilduvusrežiimis töötamine	36
4.7	Panoraamkaamera vaaterežiimid	36
4.7.1	360° panoraamkaamera – paigaldatud põrandale või lakke	37
4.7.2	180° panoraamkaamera – paigaldatud põrandale või lakke	39
4.7.3	360° panoraamkaamera – paigaldatud seinale	40
4.7.4	180° panoraamkaamera – paigaldatud seinale	41
4.7.5	Panoraamkaamera kärbitud vaade	42
4.8	SSH-tunneldus	43
4.9	Mitme tee loomine (multipathing)	43
<b>5</b>	<b>Toetatud riistvara</b>	<b>44</b>
5.1	Riistvara paigaldamine	45
5.2	Kaugjuhtimispuldi KBD Universal XF paigaldamine	45
5.3	Bosch IntuiKey kaugjuhtimispuldi ühendamine BVMS-iga	46
5.3.1	Bosch IntuiKey kaugjuhtimispuldi ühenduste võimalused	46
5.3.2	Bosch IntuiKey kaugjuhtimispuldi ühendamine dekodeeriga	48
5.3.3	Bosch IntuiKey kaugjuhtimispuldi püsivara uuendamine	48
5.4	Bosch Allegianti maatriksi ühendamine BVMS-iga	49
5.4.1	Bosch Allegianti ühenduse ülevaade	49
5.4.2	Juhtimiskanali seadistamine	51
5.4.3	Bosch Allegianti satelliitsüsteemi kontseptsioon	53
5.5	Allegianti CCL-käsud, mida BVMS-is toetatakse	54
<b>6</b>	<b>Alustamine</b>	<b>56</b>
6.1	Tarkvaramoodulite installimine	56
6.2	Seadistuste viisardi kasutamine	56

6.3	Configuration Clienti käivitamine	64
6.4	Configuration Clienti keele seadistamine	64
6.5	Operator Clienti keele seadistamine	65
6.6	Seadmete otsimine	65
6.7	Süsteemi avamine	65
6.8	Serveri Lookupi kasutamine	66
6.9	Kaugjuurdepääsu seadistamine	66
6.9.1	Kaugjuurdepääs	66
6.9.2	Ilma Enterprise Systemita seadistamine	69
6.9.3	Enterprise Systemiga seadistamine	69
6.10	Tarkvaralitsentside aktiveerimine	69
6.10.1	Teabe komplektfaili allalaadimine	69
6.10.2	Arvuti signatuuri väljaotsimine	70
6.10.3	Aktiveerimisvõtme hankimine	70
6.10.4	Süsteemi aktiveerimine	71
6.11	BVMS-i hooldamine	71
6.12	Seadme asendamine	72
6.12.1	MS-i/EMS-i asendamine	72
6.12.2	VRM-i asendamine	73
6.12.3	Koodri või dekodeeri asendamine	74
6.12.4	Operator Clienti asendamine	77
6.12.5	Lõplikud katsed	77
6.12.6	DIVAR IP 3000/7000 taastamine	77
6.13	Kellaaja sünkroonimise seadistamine	77
6.14	Koodri salvestusvahendi seadistamine	77
<b>7</b>	<b>Enterprise Systemi loomine</b>	<b>79</b>
7.1	Enterprise Systemile serverite nimekirja seadistamine	79
7.2	Enterprise-kasutajarühma loomine	80
7.3	Enterprise Accounti loomine	81
<b>8</b>	<b>Käsuskriptide seadistamine</b>	<b>82</b>
8.1	Käsuskriptide haldamine	82
8.2	Käsuskripti automaatse käivitamise seadistamine	83
8.3	Käsuskripti importimine	83
8.4	Käsuskripti eksportimine	83
8.5	Käsuskripti seadistamine käivitamisel (asetuste lehekülg)	84
<b>9</b>	<b>Seadistusandmete haldamine</b>	<b>85</b>
9.1	Tööseadistuse aktiveerimine	85
9.2	Seadistuse aktiveerimine	86
9.3	Seadistusandmete eksportimine	86
9.4	Seadistusandmete importimine	87
9.5	Seadistusandmete eksportimine OPC-le	87
9.6	Koodrite/dekodeerite oleku kontrollimine	88
9.7	SNMP-jälgimise seadistamine	88
9.8	Aruande loomine	88
<b>10</b>	<b>Seadistuse näited</b>	<b>90</b>
10.1	Boschi ATM/POS-i silla lisamine	90
10.2	Bosch Allegianti sisendhäire lisamine	91
10.3	VRM-salvestusega 2 Dinion IP kaamera lisamine ja seadistamine	91
<b>11</b>	<b>Üldised Configuration Clienti aknad</b>	<b>93</b>

11.1	Seadistuse aken	93
11.2	Menüükäsud	94
11.3	Aktiveerimishalduri dialoogiboks (Süsteemi menüü)	96
11.4	Seadistuse aktiveerimise dialoogiboks (Süsteemi menüü)	97
11.5	Algse seadme skaneerimise dialoogiboks (Riistvara menüü)	97
11.6	Seadmete üldise vaikeparooliga kaitsmise dialoogiboks (Riistvara menüü)	97
11.7	Seadme paroolide muutmise dialoogiboks (Riistvaramenüü)	98
11.8	Seadme püsivara uuendamise dialoogiaken (Riistvaramenüü)	99
11.9	Seadme IP- ja võrguasetuste muutmise dialoogiaken (Riistvaramenüü)	100
11.10	Seadmemonitori dialoogiboks (Riistvara menüü)	102
11.11	Litsentsiuurija dialoogiboks (Tööriistade menüü)	102
11.12	Litsentsihalduri dialoogiboks (Tööriistade menüü)	102
11.13	Aruannete dialoogiboks (Aruannete menüü)	103
11.13.1	Salvestusajakavade dialoogiboks	103
11.13.2	Planeeritud salvestamise asetuste dialoogiboks	103
11.13.3	Ülesannete ajakavade dialoogiboks	103
11.13.4	Kaamerate ja salvestusparameetrite dialoogiboks	103
11.13.5	Voo kvaliteediasetuste dialoogiboks	103
11.13.6	Sündmuste asetuste dialoogiboks	103
11.13.7	Liitsündmuste asetuste dialoogiboks	103
11.13.8	Häireasetuste dialoogiboks	103
11.13.9	Seadistatud kasutajate dialoogiboks	104
11.13.10	Kasutajarühmade ja kontode dialoogiboks	104
11.13.11	Seadme õiguste dialoogiboks	104
11.13.12	Töötamise õiguste dialoogiboks	104
11.14	Häireasetuste dialoogiboks (Asetuste menüü)	104
11.15	SNMP-asetuste dialoogiboks (Asetuste menüü)	104
11.16	Valikute dialoogiboks (Asetuste menüü)	105
11.17	Kaugjuurdepääsu asetuste dialoogiboks (Asetuste menüü)	106
11.17.1	Pordi tuvastamise tabeli dialoogiboks	107
<b>12</b>	<b>Seadmete lehekülg</b>	<b>108</b>
12.1	Seadme olekute ja võimaluste uuendamine	108
12.2	IP-seadmete parooli muutmine	109
12.3	Seadme lisamine	109
12.4	Serveriloend / Aadressiraamatu lehekülg	112
12.4.1	Serveri lisamise dialoogiboks	113
12.4.2	Server Lookupi seadistamine	113
12.4.3	Serverite nimekirja seadistamine	113
12.4.4	Serverite nimekirja eksportimine	114
12.4.5	Serverite nimekirja importimine	114
12.5	NVR-id / tõrkesiirde NVR-id / liigsed NVR-id	114
12.6	DiBos-i lehekülg	115
12.6.1	DiBos-i süsteemi lisamine skaneerimise teel	115
12.6.2	Seadete lehekülg	115
12.6.3	Kaamerate lehekülg	116
12.6.4	Sisendite lehekülg	116
12.6.5	Releede lehekülg	116
12.6.6	DiBos-i süsteemi integratsiooni seadistamine	116
12.7	DVR-i (digitaalne videosalvesti) lehekülg	117

12.7.1	DVR-seadmed	117
12.7.2	DVR-seadme lisamine skaneerimise teel.	118
12.7.3	DVR-i lisamise dialoogiboks	118
12.7.4	Seadete sakk	119
12.7.5	Kaamerate sakk	119
12.7.6	Sisendite sakk	119
12.7.7	Releede sakk	119
12.7.8	DVR-i integratsiooni seadistamine	119
12.8	Maatriksi kommutaatorite lehekülg	120
12.8.1	Bosch Allegianti seadme lisamine.	120
12.8.2	Bosch Allegianti seadme seadistamine	120
12.8.3	Väljundite lehekülg	121
12.8.4	Sisendite lehekülg	121
12.8.5	Ühenduse lehekülg	122
12.8.6	Kaamerate lehekülg	122
12.9	Tööjaama lehekülg	122
12.9.1	Tööjaama käsitsi lisamine	123
12.9.2	Bosch IntuiKey kaugjuhtimispuldi seadistamine (asetuste lehekülg) (tööjaam)	123
12.9.3	Analüütilise järelotsingu lubamine tööjaamas (asetuste lehekülg)	124
12.9.4	Käsuskripti seadistamine käivitamisel (asetuste lehekülg)	124
12.9.5	Seadete lehekülg	124
12.9.6	Tööjaama võrguaadressi muutmine	126
12.10	Dekoodrite lehekülg	126
12.10.1	Koodri / dekodeeri käsitsi lisamine	126
12.10.2	Koodri/dekodeeri muutmise dialoogiboks	128
12.10.3	Koodri / dekodeeri parooli vahetamine (Vaheta parool / Sisesta parool)	129
12.10.4	Dekodeeri profiil	130
12.10.5	Ekraanikuva	130
12.10.6	Bosch IntuiKey kaugjuhtimispuldi seadistamine (dekooder)	131
12.10.7	Bosch IntuiKey kaugjuhtimispuldiga kasutamiseks mõeldud dekodeeri seadistamine	131
12.10.8	Kustutage dekodeeri logo	131
12.11	Monitoride rühmade lehekülg	132
12.11.1	Monitorirühma käsitsi lisamine	132
12.11.2	Monitoride rühma seadistamine	132
12.12	Videoseina lehekülg	133
12.12.1	Videoseina käsitsi lisamine	134
12.13	Kommunikatsiooniseadmete lehekülg	135
12.13.1	E-posti / SMTP-serveri lisamine	135
12.13.2	SMS-seadme lisamine	135
12.13.3	SMTP-serveri lehekülg	135
12.13.4	Kommunikatsiooniseadme seadistamine	136
12.13.5	Testmeili saatmise dialoogiboks	137
12.13.6	GSM-asetuste/SMSC-asetuste lehekülg	137
12.14	ATM/POS-i lehekülg	138
12.14.1	Boschi ATM/POS-i silla käsitsi lisamine	138
12.14.2	Boschi ATM/POS-i silla lehekülg	139
12.14.3	Välisseadme seadistamine	139
12.14.4	DTP asetuste lehekülg	140
12.14.5	ATM-i asetuste lehekülg	140

12.14.6	Sisendite lehekülg	140
12.15	Läbipääsukaardilugejad	140
12.15.1	Hoone kaardilugeja lisamise dialoogiboks	141
12.15.2	Hoone kaardilugeja lehekülje asetused	141
12.16	Virtuaalsisendite lehekülg	142
12.16.1	Virtuaalsete sisendite käsitsi lisamine	142
12.17	SNMP lehekülg	142
12.17.1	SNMP käsitsi lisamine	143
12.17.2	SNMP lõksu vastuvõtja seadistamine (SNMP lõksu vastuvõtja lehekülg)	143
12.17.3	SNMP lõksu logeri dialoogiboks	144
12.18	Kaugjuhtimispuldi määramise lehekülg	144
12.19	I/O moodulite lehekülg	146
12.19.1	I/O mooduli käsitsi lisamine	146
12.19.2	I/O-konteineri seadistamine	146
12.19.3	ADAM-i lehekülg	147
12.19.4	Sisendite lehekülg	147
12.19.5	Releede lehekülg	147
12.20	Allegianti CCL-emuleerimise lehekülg	147
12.20.1	Allegianti CCL-emuleerimise käsitsi lisamine	148
12.20.2	Allegianti CCL-käsud	148
12.20.3	Allegianti CCL-emuleerimise seadistamine	148
12.21	Mobile Video Service'i lehekülg	149
12.21.1	Mobile Video Service	149
12.21.2	Teenuse Mobile Video Service käsitsi lisamine	150
12.22	Valvesüsteemi keskseadmete lehekülg	150
12.22.1	Valvesüsteemi keskseadmepaneeli käsitsi lisamine	150
12.22.2	Seadete lehekülg	151
12.23	Videoanalüüsi lehekülg	151
12.23.1	Videoanalüüsi asetuste lehekülg	151
12.23.2	Videoanalüüsiseadme lisamine	152
12.23.3	Isikutuvastamise seadistuste lehekülg	152
12.23.4	Isikutuvastusseadme (PID) lisamine	153
12.23.5	Isikutuvastusseadme ligipääsu taastamine pärast BVMS-i keskserveri riket	153
12.23.6	Isikutuvastusseadmele (PID) kaamerate lisamine	154
12.23.7	Kaamera parameetrite konfigureerimine isikutuvastushäirete jaoks	154
12.23.8	Isikurühmade konfigureerimine	155
12.24	VRM-i seadmete lehekülg	156
12.24.1	VRM-seadmete lisamine skaneerimise teel	156
12.24.2	Peamise või teisese VRM-i käsitsi lisamine	158
12.24.3	VRM-seadme redigeerimine	159
12.24.4	VRM-i asetuste lehekülg	160
12.24.5	SNMP lehekülg	160
12.24.6	Kontode lehekülg	160
12.24.7	Lehekülg Advanced (täppisasetused)	160
12.24.8	Salvestise krüpteerimine VRM-i jaoks	161
12.24.9	VRM-i seadme parooli vahetamine	161
12.24.10	VRM-konteineri lisamine	162
12.24.11	Törkesiirde VRM-i käsitsi lisamine	162
12.24.12	Peegeldatud VRM-i käsitsi lisamine	163

12.24.13	Koodrite lisamine skaneerimise teel	164
12.24.14	VSG-seadmete lisamine skaneerimise teel	165
12.24.15	BVMS-i seadistuse sünkroonimine	165
12.25	Konteineri lehekülg	165
12.25.1	Konteineri automaatse salvestusrežiimi seadistamine	166
12.25.2	Koodri / dekodeeri käsitsi lisamine	167
12.25.3	iSCSI seadme käsitsi lisamine	168
12.25.4	Video Streaming Gateway (VSG) seadme käsitsi lisamine	169
12.25.5	DSA E-seeria iSCSI seadme käsitsi lisamine	170
12.25.6	Koodrite lisamine skaneerimise teel	172
12.25.7	VSG-seadmete lisamine skaneerimise teel	172
12.25.8	Kahekordse salvestuse seadistamine seadmete puus	173
12.26	Boschi koodri/dekodeeri lehekülg	173
12.27	iSCSI seadme lehekülg	174
12.27.1	iSCSI salvestuskonteiner	174
12.27.2	iSCSI seadme käsitsi lisamine	175
12.27.3	DSA E-seeria iSCSI seadme käsitsi lisamine	175
12.27.4	iSCSI seadme seadistamine	177
12.27.5	Põhiseadistuse lehekülg	179
12.27.6	Koormuse tasakaalustamise dialoogiboks	180
12.27.7	iSCSI süsteemi viimine teise konteinerisse (Konteineri vahetamine...)	180
12.27.8	LUN-ide lehekülg	181
12.27.9	LUN-i lisamine	181
12.27.10	LUN-i vormindamine	183
12.27.11	IQN-ide kaardistaja dialoogiboks	183
12.28	Video Streaming Gateway (VSG) seadme lehekülg	183
12.28.1	Video Streaming Gateway (VSG) seadme käsitsi lisamine	184
12.28.2	Video Streaming Gateway (VSG) redigeerimine	185
12.28.3	Kaamera lisamine VSG-le	186
12.28.4	Boschi koodri lisamise dialoogiboks	186
12.28.5	ONVIF-koodri lisamise dialoogiboks	187
12.28.6	JPEG-kaamera lisamise dialoogiboks	189
12.28.7	RTSP-koodri lisamise dialoogiboks	190
12.28.8	VSG viimine teise konteinerisse (Konteineri vahetamine)	190
12.28.9	Multiedastuse seadistamine (multiedastuse sakk)	191
12.28.10	Logimise seadistamine (sakk Teised valikud)	191
12.28.11	ONVIF Camera Event Driver Tool'i käivitamine asukohast Configuration Client	192
12.29	Ainult otserežiimi lehekülg	193
12.29.1	Ainult otserežiimi seadmete lisamine skaneerimise teel.	193
12.29.2	Koodri / dekodeeri käsitsi lisamine	194
12.29.3	Dekodeeri sihtparooli määramine (Autentimine...)	195
12.30	Kohaliku salvestuse lehekülg	195
12.31	Unmanaged Site'i lehekülg	196
12.31.1	Haldamata asukoha käsitsi lisamine	196
12.31.2	Unmanaged site'ide importimine	197
12.31.3	Unmanaged Site'i lehekülg	197
12.31.4	Haldamata võrguseadme lisamine	197
12.31.5	Ajavööndi seadistamine	198
<b>13</b>	<b>Boschi koodri / dekodeeri / kaamera lehekülg</b>	<b>199</b>



13.1	Koodri lisamine VRM-i konteinerisse	200
13.2	Ainult otsepildi koodri lisamine	200
13.3	Kohaliku salvestusega koodri lisamine	201
13.4	Koodri redigerimine	201
13.4.1	Otsevideo krüpteerimine (Koodri redigeerimine)	201
13.4.2	Seadme suutlikkuse uuendamine (Koodri muutmine)	202
13.4.3	Koodri/dekoodri muutmise dialoogiboks	202
13.5	Autentsuskontrolli haldamine	204
13.5.1	Ehtsuse kontrollimine	204
13.5.2	Autentimise seadistamine	205
13.5.3	Serdi üleslaadimine	205
13.5.4	Serdi allalaadimine	206
13.5.5	Serdi installimine tööjaama	206
13.6	Dekoodri sihtparooli määramine (Autentimine...)	206
13.7	Koodri / dekoodri parooli vahetamine (Vaheta parool / Sisesta parool)	207
13.8	Koodri viimine teise konteinerisse (Konteineri vahetamine)	208
13.9	Salvestuste taastamine asendatud koodrist (Eelkäija salvestustega seostamine)	208
13.10	Koodrite/dekoodrite konfigureerimine	209
13.10.1	Koodri salvestusvahendi seadistamine	209
13.10.2	Mitme koodri/dekoodri seadistamine	210
13.10.3	Koodri tõrkesiirde salvestusrežiimi seadistamine	212
13.10.4	Salvestuste haldamise lehekülg	212
13.10.5	Salvestamise eelistuste lehekülg	212
13.11	Multiedastuse seadistamine	213
<b>14</b>	<b>Lehekülg ONVIF</b>	<b>215</b>
14.1	Ainult otsepildi ONVIF-seadme lisamine skaneerimise teel.	215
14.2	ONVIF-koodri lehekülg	215
14.3	ONVIF-koodri sündmuste lehekülg	216
14.3.1	ONVIF-profiili lisamine ja eemaldamine	218
14.3.2	ONVIF-vastendustabelifaili eksportimine	219
14.3.3	ONVIF-vastendustabelifaili importimine	219
14.3.4	ONVIF-vastendustabelifaili konfigureerimine	220
14.4	ONVIF-i seadistuse lehekülg	222
14.4.1	Üksuse juurdepääs	222
14.4.2	Kuupäev/kellaaeg	223
14.4.3	Kasutajahaldus	224
14.4.4	Videokoodri profiili lehekülg	225
14.4.5	Helikoodri profiil	227
14.4.6	Pildi üldasetused	227
14.4.7	Taustvalguse kompenseerimine	228
14.4.8	Säritus	228
14.4.9	Teravustamine	229
14.4.10	Lai dünaamiline vahemik	230
14.4.11	Värvustasakaal	231
14.4.12	Võrgu juurdepääs	231
14.4.13	Ulatused	233
14.4.14	Relead	234
14.5	ONVIF-sündmuse allika lehekülg	235
14.6	ONVIF-profiili määramine	236

<b>15</b>	<b>Skeemide ja struktuuri lehekülg</b>	<b>237</b>
<b>16</b>	<b>Loogilise puu seadistamine</b>	<b>239</b>
16.1	Loogilise puu seadistamine	239
16.2	Seadme lisamine loogilisse puusse	239
16.3	Üksuse eemaldamine puust	239
16.4	Lähtefailide haldamine	240
16.4.1	Ressursihalduri dialoogiboks	241
16.4.2	Ressursi valimise dialoogiboks	242
16.5	Dokumendi lisamine	242
16.5.1	URL-i lisamise dialoogiboks	243
16.6	Välise rakenduse dialoogiboksi link	243
16.7	Käskskripti lisamine	243
16.8	Kaamerajada lisamine	244
16.8.1	Jada loomise dialoogiboks	244
16.9	Eelseadistatud kaamerajadade haldamine	245
16.9.1	Jada lisamise dialoogiboks	246
16.9.2	Jada lisamise etapi dialoogiboks	247
16.10	Kausta lisamine	247
16.11	Skeemi lisamine	247
16.12	Muu skeemi lingi lisamine	248
16.12.1	Lingi skeemi dialoogiboks	248
16.13	Skeemi määramine kausta	248
16.14	Seadmete haldamine skeemil	249
16.15	Talitlushäire relee lisamine	250
16.15.1	Talitlushäire relee dialoogiboks	250
16.16	Seadmete vältimise seadistamine	251
<b>17</b>	<b>Ajakavade lehekülg</b>	<b>252</b>
17.1	Salvestusajakavade lehekülg	252
17.2	Ülesannete ajakavade lehekülg	253
<b>18</b>	<b>Ajakavade seadistamine</b>	<b>255</b>
18.1	Salvestusajakava seadistamine	255
18.2	Ülesannete ajakava lisamine	256
18.3	Standardse ülesannete ajakava seadistamine	256
18.4	Korduva ülesannete ajakava seadistamine	256
18.5	Ülesannete ajakava eemaldamine	257
18.6	Puhkepäevade ja erandlike päevade lisamine	257
18.7	Puhkepäevade ja erandlike päevade eemaldamine	258
18.8	Ajakava ümbernimetamine	258
<b>19</b>	<b>Kaamerate ja salvestamise lehekülg</b>	<b>260</b>
19.1	Kaamerate lehekülg	260
19.2	Salvestamise asetuste leheküljed (ainult NVR)	263
<b>20</b>	<b>Kaamerate ja salvestamise seadistamine</b>	<b>265</b>
20.1	Kopeerimine ja kleepimine tabelites	265
20.2	Kaameratabeli eksportimine	266
20.3	Voo kvaliteedi seadistamine	266
20.3.1	Voo kvaliteediasetuste dialoogiboks	267
20.4	Kaamera atribuutide seadistamine	269
20.5	Salvestamise seadistamine (ainult VRM ja kohalik salvesti)	270
20.6	Salvestamise seadistamine (ainult NVR)	270

20.7	Planeeritud salvestamise asetuste dialoogiboks (ainult VRM ja kohalik salvestamine)	272
20.8	PTZ-pordi seadistamine	274
20.9	Eelmääratletud asukohtade ja lisakäskude konfigureerimine	274
20.10	Eelmääratletud asendite ja lisakäskude dialoogiboks	275
20.11	ROI-funktsiooni seadistamine	276
20.12	Salvestamise asetuste kopeerimine (ainult NVR)	277
20.12.1	Salvestamise asetuste kopeerimise dialoogiboks (ainult NVR)	277
20.13	ANR-funktsiooni seadistamine	277
20.14	Kahekordse salvestuse seadistamine kaameratabelis	278
20.15	Video Streaming Gateway (VSG) haldamine	278
20.15.1	ONVIF-profiili määramine	278
<b>21</b>	<b>Sündmuste lehekülg</b>	<b>279</b>
21.1	Keeldumisasetuste sakk	280
21.2	Seadistuste sakk täpsema skeemi kuvamiseks	280
21.3	Sündmuse seadistuse asetuste sakk	281
21.4	Käsuskripti redaktori dialoogiboks	281
21.5	Liitsündmuse loomise/redigeerimise dialoogiboks	282
21.6	skriptimiskeele valimise dialoogiboks	282
21.7	Sündmuse tüübi prioriteetide redigeerimise dialoogiboks	283
21.8	Seadmete valimise dialoogiboks	283
21.9	Tekstiandmete salvestamise dialoogiboks	283
<b>22</b>	<b>Häirete lehekülg</b>	<b>284</b>
22.1	Häireasetuste dialoogiboks	285
22.2	Pildipaani sisu valimise dialoogiboks	285
22.3	Pildipaani sisu valimise dialoogiboks (MG)	286
22.4	Häire valikute dialoogiboks	287
22.5	Ressursi valimise dialoogiboks	290
<b>23</b>	<b>Sündmuste ja häirete seadistamine</b>	<b>292</b>
23.1	Kopeerimine ja kleepimine tabelites	293
23.2	Tabelirea eemaldamine	293
23.3	Lähtefailide haldamine	293
23.4	Sündmuse seadistamine	293
23.5	Sündmuse paljundamine	294
23.6	Kasutajasündmuste logimine	294
23.7	Kasutajasündmuse nuppude seadistamine	295
23.8	Liitsündmuse loomine	295
23.9	Liitsündmuse muutmine	296
23.10	Häire seadistamine	297
23.11	Kõikide häirete seadistamine	297
23.12	Häire-eelse ja häirejärgse kestuse seadistamine häirele	298
23.13	Häiresalvestuse käivitamine tekstiandmetega	298
23.14	Pidevale salvestusele tekstiandmete lisamine	299
23.15	Häiresalvestuse kaitsmine	299
23.16	Vilkuvate tööpunktide seadistamine	299
<b>24</b>	<b>Kasutajarühmade lehekülg</b>	<b>301</b>
24.1	Kasutajarühma atribuutide lehekülg	303
24.2	Kasutaja atribuutide lehekülg	304
24.3	Sisselogimispaari atribuutide lehekülg	305
24.4	Kaameratele juurdepääsuõiguste lehekülg	305

24.5	Juhtimisprioriteetide lehekülg	307
24.6	Kasutajarühma õiguste kopeerimise dialoogiboks	307
24.7	Dekoodri õiguste lehekülg	307
24.8	Sündmuste ja häirete lehekülg	308
24.9	LDAP-serveri asetuste dialoogiboks	308
24.10	Mandaatide lehekülg	310
24.11	Loogilise puu lehekülg	310
24.12	Operaatori funktsioonide lehekülg	311
24.13	Prioriteetide lehekülg	314
24.14	Kasutajaliidese lehekülg	314
24.15	Serveri juurdepääsu lehekülg	316
24.16	Seadistusõiguste lehekülg	316
24.17	Kasutajarühma õiguste lehekülg	317
24.18	Kontoreeglite lehekülg	318
24.18.1	Serveriühendusega Operator Client	319
<b>25</b>	<b>Kasutajate, õiguste ja Enterprise-ligipääsu seadistamine</b>	<b>323</b>
25.1	Rühma või konto loomine	324
25.1.1	Standardse kasutajarühma loomine	324
25.1.2	Enterprise-kasutajarühma loomine	324
25.1.3	Enterprise Accounti loomine	325
25.2	Kasutaja loomine	326
25.3	Kahekordse autentimisega rühma loomine	327
25.4	Kahekordse autentimisega rühmale sisselogimispaari lisamine	327
25.5	Administraatorite rühma seadistamine	328
25.6	LDAP-i asetuse tegemine	329
25.7	LDAP-rühma sidumine	329
25.8	Kasutaja sisselogimisõiguste ajakava seadistamine	330
25.9	Kasutusõiguste seadistamine	330
25.10	Seadme õiguste seadistamine	331
25.11	Erinevate prioriteetide seadistamine	331
25.12	Kasutajarühma õiguste kopeerimine	332
<b>26</b>	<b>Videoanalüüsil põhineva tulekahjuhäire seadistamine</b>	<b>333</b>
26.1	Tulekahju tuvastamise kaamera seadistamine	333
26.2	Koodri lisamine VRM-i konteinerisse	334
26.3	Koodrite lisamine skaneerimise teel	334
26.4	Ainult otserežiimi seadmete lisamine skaneerimise teel.	334
26.5	Kohaliku salvestusega koodrite lisamine skaneerimise teel	335
26.6	Tulekahjusündmuse seadistamine	336
26.7	Tulekahjuhäire seadistamine	336
<b>27</b>	<b>Seadmega VIDEOJET 7000 connect ühendatud MIC IP 7000 seadistamine</b>	<b>337</b>
<b>28</b>	<b>Veaotsing</b>	<b>338</b>
28.1	Soovitud keele seadistamine Windowsis.	340
28.2	Ühenduse taastamine Bosch IntuiKey juhtimispuuldiga	340
28.3	Allegianti kaamerate arvu vähendamine	340
28.4	Kasutatud pordid	340
28.5	ONVIF-sündmuste logimise lubamine	346
	<b>Sõnastik</b>	<b>348</b>
	<b>Register</b>	<b>357</b>

# 1 Spikri kasutamine

Et teada saada, kuidas midagi BVMS-is teha, avage veebispikker, kasutades üht järgmistest võimalustest.

## Sisukorra, registri või otsingu kasutamine.

- ▶ Klõpsake menüüs **Help** valikut **Display Help**. Kasutage navigeerimiseks nuppe ja linke.

## Akna või dialoogi spikri vaatamine.

- ▶ Klõpsake tööriistaribal  .

VÕI

- ▶ Vajutage mis tahes akna või dialoogi spikri avamiseks klahvi F1.

## 1.1 Teabe leidmine

Saate otsida teavet spikrist mitmel viisil.

Veebispikrist teabe otsimine.

1. Klõpsake menüüs **Help** valikut **Help**.
2. Kui vasakpoolset paani ei ole näha, vajutage nuppu **Kuva**.
3. Tehke spikri aknas järgmist.

Klõpsake:	Tulemus
<b>Sisukord</b>	Kuvab veebispikri sisukorra. Klõpsake igat raamatut, et kuvada leheküljed, mis viivad teemade juurde, ja klõpsake igat lehekülge, et kuvada vastav teema parempoolsel paanil.
<b>Register</b>	Otsige konkreetseid sõnu või fraase või valige registri märksõnade nimekirjast. Klõpsake kaks korda märksõna, et kuvada vastav teema parempoolsel paanil.
<b>Otsing</b>	Otsige teema sisust sõnu või fraase. Tippige sõna või fraas tekstiväljale, vajutage sisestusklahvi ENTER ning valige teemade nimekirjast soovitud teema.

Kasutajaliidese tekst on märgitud **paksus kirjas**.

- ▶ Nool näitab, et saate rakenduses klõpsata allajoonitud teksti või mõnda üksust.

### Seotud teemad

- ▶ Klõpsake, et kuvada teema, kus on teave praegu kasutatava rakendusakna kohta. See teema annab teavet rakendusakna juhtimiseadiste kohta.

*Mõisted, lehekülg 18* annavad valitud probleemide kohta taustateavet.



### Pange tähele!

See sümbol viitab võimalikule varalise kahju või andmekao ohule.

## 1.2 Spikri printimine

Veebispikri kasutamise ajal saate teemasid ja teavet printida otse veebibrauseri aknast.

### Spikriteema printimine.

1. Paremklõpsake paremat paani ja valige **Prindi**.  
Avaneb dialoogiboks **Prindi**.
  2. Klõpsake **Prindi**.
- ✓ Teema prinditakse määratud printerisse.

## 2 Sissejuhatus

Klõpsake linki, et kuvada avatud lähtekoodiga tarkvara litsentsid, mida BVMS ja mobiilirakendus kasutavad:

<http://www.boschsecurity.com/oss/>



Kaetud ühe või mitme patentinõudega, mis on loetletud aadressil [patentlist.hevcadvance.com](http://patentlist.hevcadvance.com).

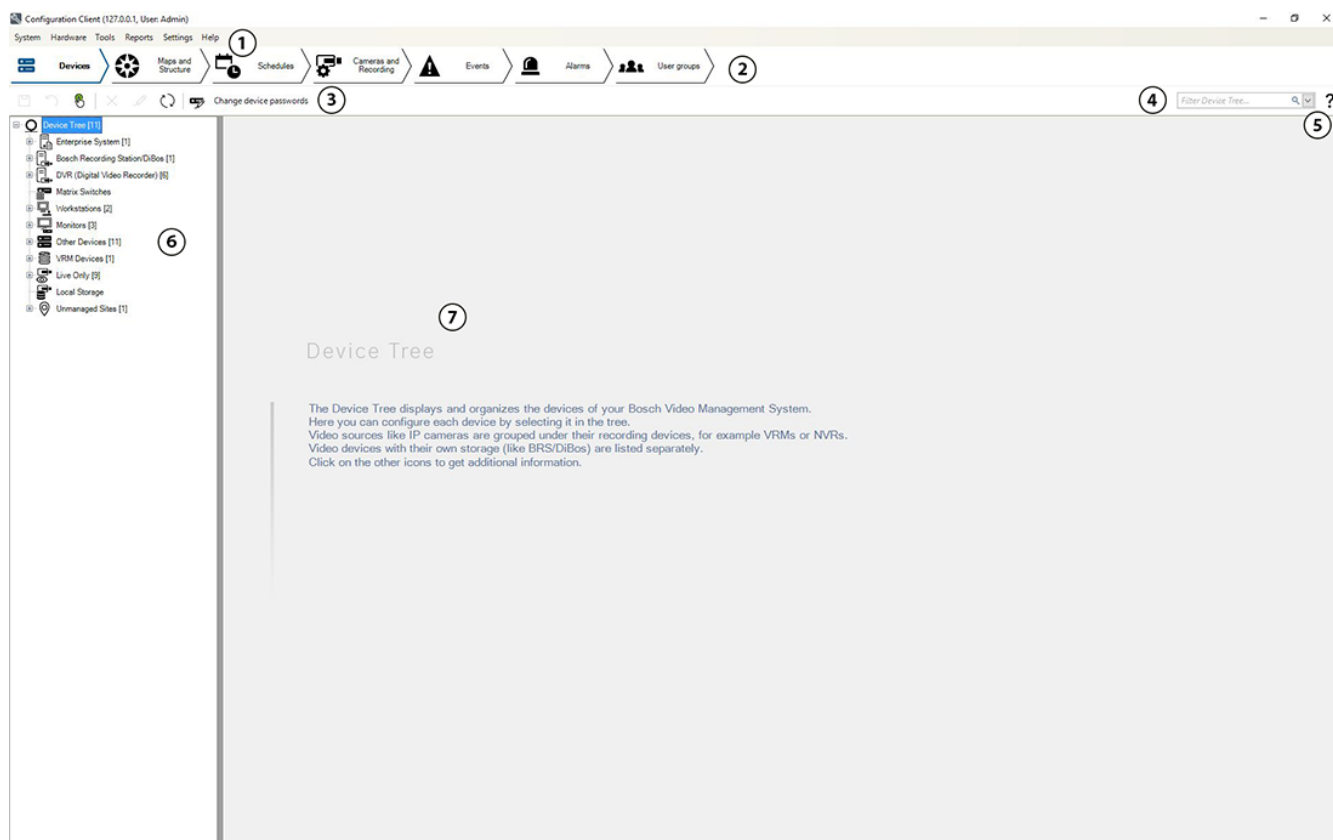

1	Menüüriba	Võimaldab valida menüükäsu.
2	Leheküljeriba	Võimaldab seadistada kõik vajalikud sammud vasakult paremale.
3	Tööriistariba	Kuvab olemasolevad nupud vastavalt aktiivsele vahekaardile. Libistage üle ikooni, et kuvada kohtspikker.
4	Otsinguriba	Võimaldab teil otsida seadmepuust konkreetset seadet ja selle vastavaid emaseadmeid.
5	Abi ikoon	Kuvab BVMS Configuration Client'i veebipõhise abi.
6	Valikuaken	Kõikide süsteemis saadaval olevate seadmete hierarhiline loend.
7	Seadistuse aken	Võimaldab teil seadistada valitud seadet.

See juhend kirjeldab BVMS-i põhilisi seadistusi ja toiminguid.

Üksikasjalikku abi ja sammhaaval läbitavaid suuniseid vaadake seadistusjuhendist ja kasutusjuhendist või kasutage veebispikrit.

BVMS ühendab digitaalse video, audio ja andmed üle mis tahes IP-võrgu.

Süsteem koosneb järgmistest tarkvaramoodulitest.

- Management Server
- VRM-salvestus (videosalvestuse haldustarkvara Video Recording Manager)

- Operator Client
- Configuration Client

Süsteemi töölepanekuks peate tegema järgmised toimingud.

- Installige teenused (Management Server ja VRM)
- Installige Operator Client ja Configuration Client
- Ühendage võrku
- Ühendage seadmed võrku
- Põhiseadistus
  - Lisage seadmed (nt seadme skaneerimisega)
  - Looge loogiline struktuur
  - Seadistage ajakavad, kaamerad, sündmused ja häired
  - Seadistage kasutajarühmad

BVMS Export Player kuvab eksporditud salvestisi.

BVMS Configuration Clienti idee on käivitada seadmete seadistamine, millele järgneb loogilise puu seadistamine. Pärast neid kahte sammu saab vastavatel lehekülgedel seadistada seadmete ajakavasid, salvestusi, sündmusi ja häireid. Viimane samm on kasutajarühmade leheküljel seadistada kasutajarühmad. Pärast kõigi lehtede seadistamist vasakult paremale on kõik seadistatud ja operaator võib käivitada Operator Clienti.

Pärast iga lehekülje seadistamist salvestage seadistus, vajutades tööriistaribal .

Muudatuste BVMS Operator Client'is nähtavaks tegemiseks vajutage .

### 3 Süsteemi ülevaade

Kui te kavatsete installida ja seadistada BVMS-i, läbige BVMS-i süsteemi koolitus.

Lugege praeguse BVMS-i versioonist teavet toetatud püsivara ja riistvara versioonide kohta ning muud olulist teavet.

Lugege Boschi tööjaamade ja serverite teabelehtedelt, millistele arvutitele saab BVMS-i installida.

BVMS-i tarkvaramoduleid saab installida ka ühte arvutisse.

#### Olulised komponendid

Komponent	Kirjeldus
Management Server (saab valida seadistuses)	Voo haldamine, häirete haldamine, prioriteetsuse haldamine, haldamise logiraamat, kasutajate haldamine, seadme oleku haldamine. Täiendav Enterprise Systemi litsents: Enterprise-kasutajarühmade ja Enterprise Accountide haldamine.
Config Wizard	Salvestussüsteemi lihtne ja kiire seadistamine.
Configuration Client (saab valida seadistuses)	Süsteemi seadistus ja haldamine moodulile Operator Client.
Operator Client (saab valida seadistuses)	Otsepildi jälgimine, salvesti väljaotsimine ja taasesitus, häired ning mitme Management Serveri arvuti üheaegne kasutamine.
Video Recording Manager (saab valida seadistuses)	iSCSI-seadmete salvestusmahtude jaotamine koodritele, jagades samal ajal koormuse tasakaalustamist erinevate iSCSI seadmete vahel. Video ja audio voogedastus iSCSI-st Operator Clientitesse.
Mobile Video Service (saab valida seadistuses)	Pakub transkodeerimise teenust, mis transcodeerib otsepildi ja salvestatud video voo BVMS-is seadistatud kaamerast saadaval võrgu ribalaiusele. See teenus võimaldab näiteks piiratud ribalaiusega ebausaldusväärsete võrguühenduse korral videoklientidel nagu iPhone'l või veebikliendil transcodeeritud vooge vastu võtta.
Veebiklient	Saate avada otse- ja salvestatud videoid veebibrauseris.
Mobiilirakendus	Saate otse- ja salvestatud videopildi avamiseks kasutada iPhone'is või iPadis mobiilirakendust.
Bosch Video Streaming Gateway (saab valida seadistuses)	Pakub teiste tootjate kaamerate ja NVR-laadse salvestamise ühildamist, nt madala ribalaiusega võrkudes.
Cameo SDK (saab valida seadistuses)	Cameo SDK-d kasutatakse BVMS-i otse ja salvestatud pildipaanide integreerimiseks välise, kolmanda poole rakendusse. Pildipaanid järgivad BVMS-il põhinevaid kasutajaõigusi. Cameo SDK pakub osa BVMS-i Operator Clienti funktsioonidest, millega saate luua Operator Clientile sarnaseid rakendusi.



Komponent	Kirjeldus
Client Enterprise SDK	Client Enterprise SDK on mõeldud väliste rakendustega juhtima ja jälgima Enterprise Systemi Operator Clienti käitumist. SDK võimaldab sirvida seadmeid, mida töötav ja ühendatud Operator Client saab avada, ning juhtida teatud kasutajaliidese funktsioone.
Client SDK / Server SDK	Server SDK-d kasutatakse skriptide ja väliste rakendustega Management Serveri juhtimiseks ja jälgimiseks. Saate neid liideseid kasutada kehtiva administraatori kontoga. Client SDK-d kasutatakse väliste rakendustega ja skriptidega (osa seotud serveri seadistusest) Operator Clienti juhtimiseks ja jälgimiseks.

### 3.1 Riistvaranõuded

Lugege BVMS-i teabelehte. Olemas on ka teabelehed platvormarvutitele.

### 3.2 Tarkvaranõuded

Lugege BVMS-i teabelehte.

### 3.3 Litsentsinõuded

Lugege olemasolevate litsentside kohta BVMS-i teabelehelt.

## 4 Mõisted

See peatükk annab valitud probleemide kohta taustateavet.

### 4.1 BVMS-i kujunduse mõisted

*Ühe haldusserveri süsteem, lehekülg 18*

Üks BVMS-i Management Serveri süsteem saab hallata, jälgida ja juhtida kuni 2000 kaamerat/ koodrit.

*Enterprise System, lehekülg 19*

Enterprise Management Server annab samaaegse ligipääsu mitmele üksusele Management Servers. Enterprise System võimaldab täielikku ligipääsu sündmustele ja häiretele erinevatest alamsüsteemidest.

*Server Lookup, lehekülg 20*

Funktsioon Server Lookup annab BVMS-i Operator Clientile saadaval BVMS-i üksuste Management Servers nimekirja. Operaator saab valida saadaval serverite nimekirjast serveri. Kui klient on Management Serveriga ühendatud, on tal Management Serverile täielik ligipääs.

*Haldusväline asukoht, lehekülg 21*

Seadmed saab rühmitada asukohta unmanaged sites. Seadmeid, mille asukoht on unmanaged sites, Management Server ei jälgi. Management Server annab Operator Clientile asukohtade unmanaged sites nimekirja. Operaator saab nõudmisel asukohaga ühenduse ning saab vaadata otsevideote ja salvestatud videote andmeid. Sündmusi ja häireid ei saa asukoha unmanaged site mõiste korral käidelda.







#### 4.1.1 Ühe haldusserveri süsteem

- Üks BVMS-i Management Server saab hallata kuni 2000 kanalit.
- BVMS-i Management Server saab hallata, jälgida ja juhtida tervet süsteemi.
- BVMS-i Operator Client on Management Serveriga ühendatud ning saab BVMS-i Management Serverilt sündmusi ja häireid ning näitab otse- ja salvestatud videoid.
- Enamikul juhtudel on kõik seadmed ühes kohalikus võrgus, millel on suur ribalaius ja madal latentsusaeg.

Funktsioonid.

- Andmete seadistamine
- Sündmustelogi (logiraamat)
- Kasutajaprofiilid
- Kasutaja prioriteedid
- Litsentsid
- Sündmuste ja häirete haldamine







	Management Server
	Operator Client / Configuration Client
	Kaamerad
	VRM
	iSCSI
	Teised seadmed

### 4.1.2

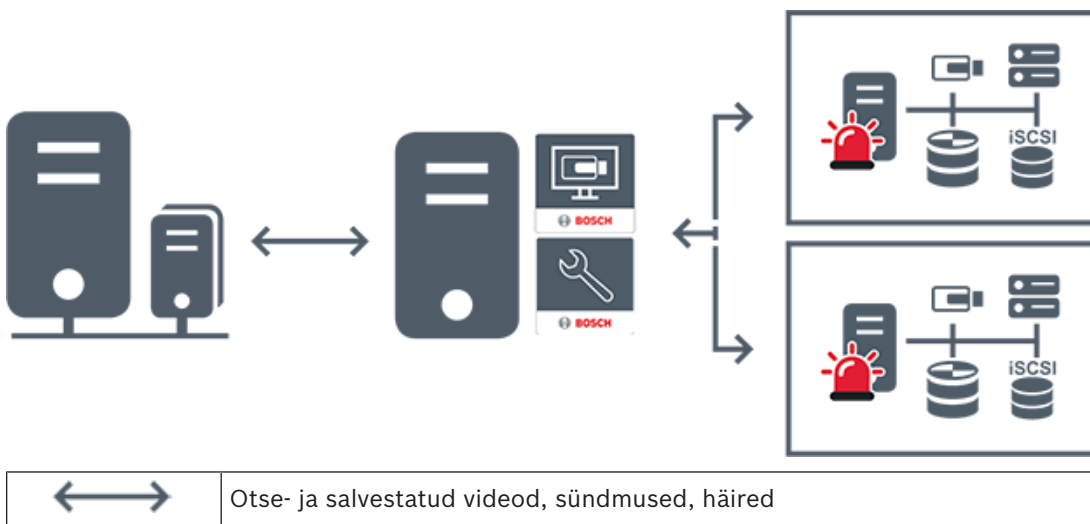
#### Enterprise System

- BVMSi Enterprise Systemi eesmärk on võimaldada Operator Clienti kasutajal saada samaaegselt ligipääs mitmele üksusele Management Servers (alamsüsteemid).
- Enterprise-serveriga ühendatud klientidel on täielik ligipääs kõikidele alamsüsteemi kaameratele ja salvestustele.
- Enterprise-serveriga ühendatud klientidel on täielik, reaajas ülevaade kõikide alamsüsteemide sündmustest ja häiretest.
- Tüüpilised rakendusalaad.
  - Metrood
  - Lennujaamad



	BVMS Enterprise Management Server
	BVMS Operator Client / Configuration Client
	BVMS-i alamsüsteem



**Vt**



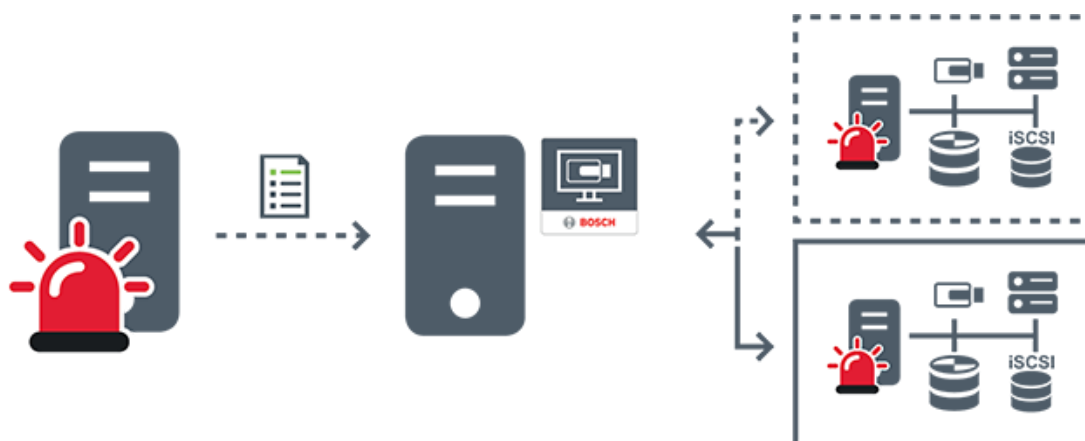

- Enterprise Systemi loomine, lehekülg 79
- Enterprise Systemile serverite nimekirja seadistamine, lehekülg 79
- Kasutajate, õiguste ja Enterprise-ligipääsu seadistamine, lehekülg 323
- Süsteemi avamine, lehekülg 65

**4.1.3****Server Lookup**

- Funktsioon BVMS-i Server Lookup võimaldab operaatoril ühenduda antud serverite nimekirjast ühe BVMS-i Management Serveriga.
- Configuration Clienti või Operator Clienti üksikasutaja võib järjest mitme süsteemi tööpunktiga ühenduse luua.
- Süsteemi tööpunkt võib olla Management Server või Enterprise Management Server.
- Server Lookup kasutab serverite nimekirja hostimiseks spetsiaalset Management Serverit.
- Server Lookup ja Management Server või Enterprise Management Server saavad toimida funktsionaalselt ühes masinas.
- Server Lookup aitab leida süsteemi tööpunkte nime või kirjelduse järgi.
- Kui Operator Client on Management Serveriga ühendatud, saab see BVMS-i Management Serverilt sündmusi ja häireid ning näitab otse- ja salvestatud videoid.



	Nõudmisel otse- ja salvestatud videod, sündmused, häired – ühendatud
	Nõudmisel otse- ja salvestatud videod, sündmused, häired – ei ole ühendatud

	Management Server
	Serveriloend
	Operator Client
	BVMS serveriloendist ühendatud
	BVMS ei ole serveriloendist ühendatud

**Vt**

- *Server Lookupi seadistamine, lehekülg 113*
- *Serveriloend / Aadressiraamatu lehekülg, lehekülg 112*
- *Serveri Lookupi kasutamine, lehekülg 66*
- *Serverite nimekirja eksportimine, lehekülg 114*
- *Serverite nimekirja importimine, lehekülg 114*

**4.1.4****Haldusväline asukoht**

- Süsteemi kujunduse valik paljude väikeste alamsüsteemidega BVMS-is.
- See võimaldab seadistada kuni 9999 asukohta ühes BVMS-i Management Serveris.
- Operaatorid saavad ligipääsu otse- ja salvestatud videote andmetele üheaegselt kuni 20 sites.
- Hõlpsamaks navigeerimiseks võib sites rühmitada kaustadesse või asetada skeemidele. Eelmääratletud kasutajanime ja parooli abil saavad operaatorid kiiresti site ühenduse.
- unmanaged site toetab IP-põhist BVMS-i süsteemi ja analoog DVR lahendust.
  - Bosch DIVAR AN 3000/5000 analoogsalvestid
  - DIVAR hybrid salvestid
  - DIVAR network salvestid
  - DIP 3000/7000 moodulid, IP-põhine salvestus
  - Ühe BVMS-i Management Serveri süsteem

site lisamiseks kesksesse jälgimisse on vaja vaid üht litsentsi site kohta ning see ei sõltusite kanalite arvust.

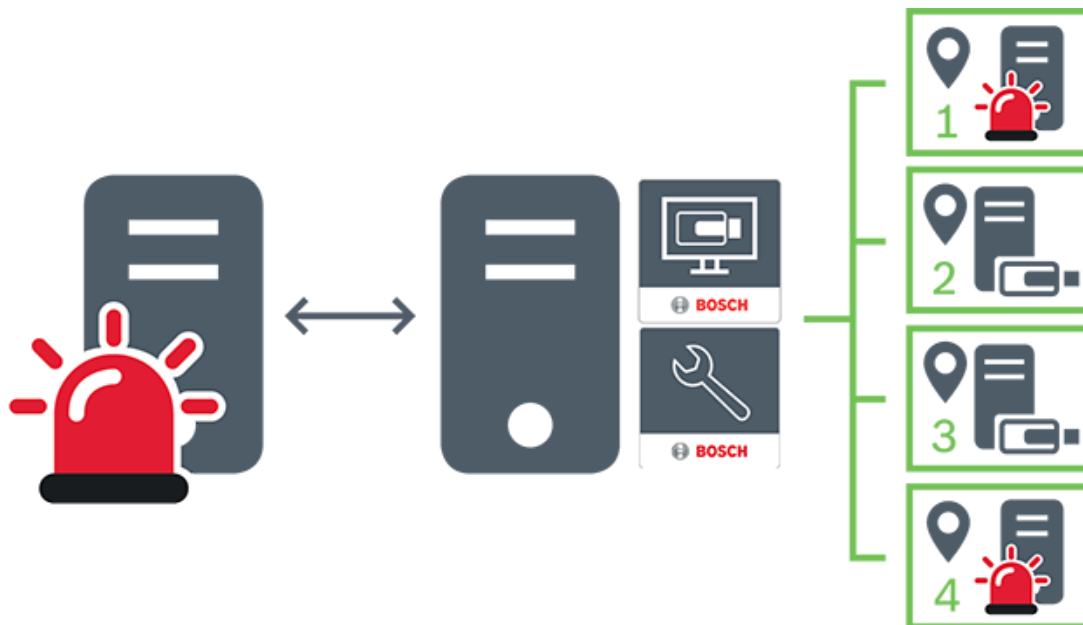

	Otse- ja salvestatud videod, sündmused, häired
	Nõudmisel otse- ja salvestatud videod
	Management Server
	Operator Client / Configuration Client
	site
	DVR

**Vt**

– *Haldamata asukoha käsitsi lisamine, lehekülg 196*

## 4.2 Salvestis

See peatükk selgitab erinevaid salvestiste ja taasesitamisega seotud funktsioone süsteemis.

### 4.2.1 Automaatne võrguühenduse rikke korral toimuv varundamine (Automated Network Replenishment, ANR)

**Ettenähtud kasutus**

Kui võrgus või kesksalvestis tekib rike, tagab funktsioon ANR, et koodeer edastaks puuduva perioodi lokaalselt puhverdatud salvestise pärast rikke parandamist kesksalvestisse.

Järgmisel skeemil on näidatud videoandmete ülekanne pärast võrgu või salvesti rikke parandamist.

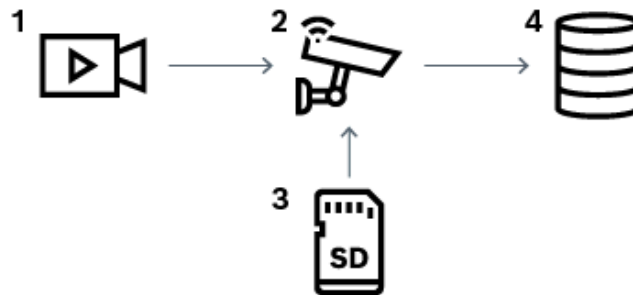

1	Video
2	Kooder, IP-võrk
3	SD-kaart (ringpuhver)
4	iSCSI sihtmärk (kesksalvesti)

#### Näide: võrgurikkest möödaminek

Kui võrk lõpetab ootamatult töö, edastab funktsioon ANR kesksalvestisse lokaalselt puhverdatud salvestise, kui võrk on jälle saadaval.

#### Näide: videoandmete salvestamine, kui võrk ei ole saadaval

Metroorongis ei ole jaamade vahel võrguühendust kesksalvestiga. Kesksalvestile saab puhverdatud salvestise edastada ainult regulaarsete peatuste ajal.

Veenduge, et puhverdatud salvestise edastamiseks vajaminev aeg ei ületaks jaamas peatumise aega.

#### Näide: ANR häiresalvestuseks

Häire-eelset salvestist hoitakse lokaalselt. Kesksalvestisse edastatakse häire-eelne salvestis ainult siis, kui esineb häire. Kui häiret ei esine, ei edastata kesksalvestisse vananenud häire-eelset salvestist ja seega ei koormata võrku.

#### Piirangud



#### Pange tähele!

Kohalikult salvestusvahendilt ei saa videoid taasesitada, kui koodril on seadistatud kasutaja ja otsepildi paroolid. Vajaduse korral eemaldage paroolid.

Funktsioon ANR töötab ainult VRM-i salvestusega.

Funktsioon ANR ei tööta koodriga, millele on seadistatud turvaline ühendus otsekuva jaoks.

Funktsiooni ANR kasutamiseks peate olema koodri salvestusvahendi seadistanud.

Koodril, millele te soovite funktsiooni ANR seadistada, peab olema püsivara versioon 5.90 või hilisem. Mitte kõik koodritüübid ei toeta funktsiooni ANR.

Funktsiooni ANR ei saa kasutada kahekordse salvestusega.

iSCSI salvestussüsteem peab olema õigesti seadistatud.

Järgmine loend sisaldab võimalikke põhjuseid, miks te funktsiooni ANR seadistada ei saa.

- Koodriga ei saa ühendust (vale IP-aadress, võrgu rike jne).
- Koodri salvestusvahend ei ole saadaval või on kirjutuskaitstud.

- Vale püsivara versioon.
- Koodritüüp ei toeta funktsiooni ANR.
- Kahekordne salvestus on aktiivne.

#### Vt

- *iSCSI seadme seadistamine, lehekülg 177*
- *Koodri salvestusvahendi seadistamine, lehekülg 77*
- *ANR-funktsiooni seadistamine, lehekülg 277*

## 4.2.2

### Kahekordne/törkesiirde salvestus

#### Ettenähtud kasutus

Peamine VRM haldab süsteemi kaamerate tavapärasest salvestust. Kaamerate kahekordseks salvestuseks saate kasutada teisest VRM-i.

Kahekordne salvestus võimaldab salvestada videoandmeid samast kaamerast erinevatesse asukohtadesse.

Kahekordne salvestus tehakse tavaliselt erinevate voo asetuste ja salvestusrežiimidega.

Kahekordse salvestuse erijuhtumina saate seadistada peegeldatud salvestuse: sama videosignaali salvestatakse kaks korda erinevatesse asukohtadesse.

Kahekordne salvestus tehakse 2 VRM-i serveri abil, mis haldavad mitut iSCSI seadet, mis võivad asuda erinevates asukohtades.

Teisene VRM saab hallata mitme peamise VRM-i teisest salvestust.

Kasutaja saab valida peamise VRM-i ja teisese VRM-i hallatavate salvestuste vahel. Iga kaamera korral saab kasutaja liikuda teisese ja peamise VRM-i salvestuste vahel. Kasutaja saab kuvada ka üheaegselt peamise VRM-i ja teisese VRM-i hallatava kaamera salvestused.



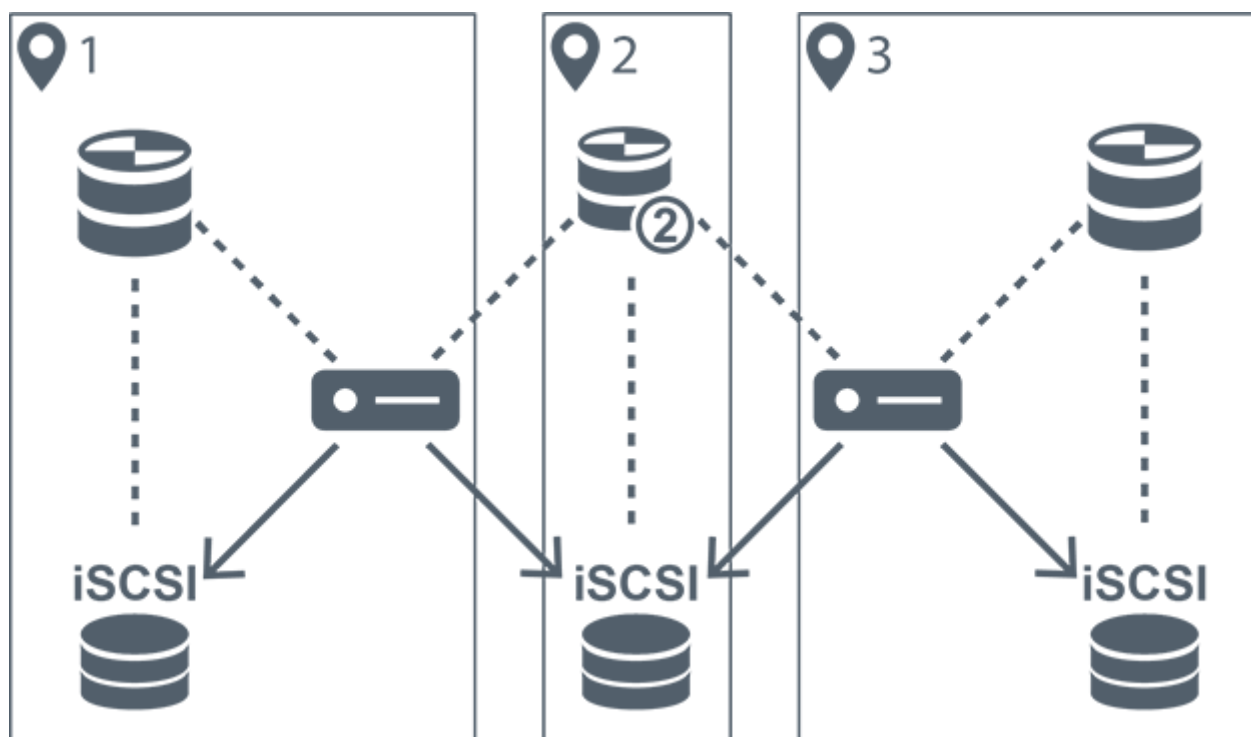

Kahekordse salvestuse jaoks peate seadistuse ajal installima teisese VRM-i.

Törkesiirde VRM-i kasutatakse rikkega peamise VRM- või rikkega teisese VRM-arvuti salvestuse jätkamiseks.

Järgmisel skeemil on toodud näide kahekordse salvestuse stsenaariumist.





1	1. asukoht		Kooder
2	Keskne asukoht		iSCSI salvestusseade
3	2. asukoht	-----	Juhtimise ühendus
	Peamine VRM	→	Videovoog
	Teisene VRM		

### Piirangud

Kahekordset salvestust ei saa kasutada koos ANR-iga.  
Cameo SDK toetab ainult peamise salvestuse taasesitust.

### Vt

- *Kahekordse salvestuse seadistamine kaameratabelis, lehekülg 278*
- *Peegeldatud VRM-i käsitsi lisamine, lehekülg 163*
- *Törkesiirde VRM-i käsitsi lisamine, lehekülg 162*
- *Kaamerate lehekülg, lehekülg 260*

## 4.2.3

### VRM-i salvestusrežiimid



Selles peatükis on toodud skeemid võimalike VRM-i salvestusrežiimide kohta.  
Loend võimalikest VRM-i salvestusrežiimidest.

- Peamise VRM-i salvestus
- Peegeldatud VRM-i salvestus
- Teisese VRM-i salvestus
- Törkesiirde VRM-i salvestus

ANR-i salvestuse kohta lugege peatükist *Automaatne võrguühenduse rikke korral toimuv varundamine (Automated Network Replenishment, ANR), lehekülg 22.*

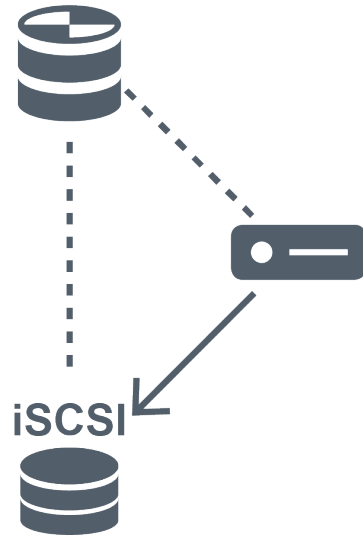



**Peamise VRM-i salvestus**

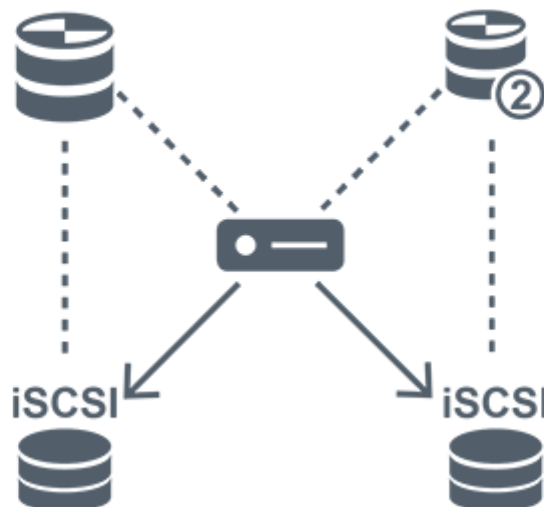

	Peamine VRM	.....	Juhtimise ühendus
	iSCSI salvestusseade	→	Videovoog
	Kooder		





**Peegeldatud VRM-i salvestus**

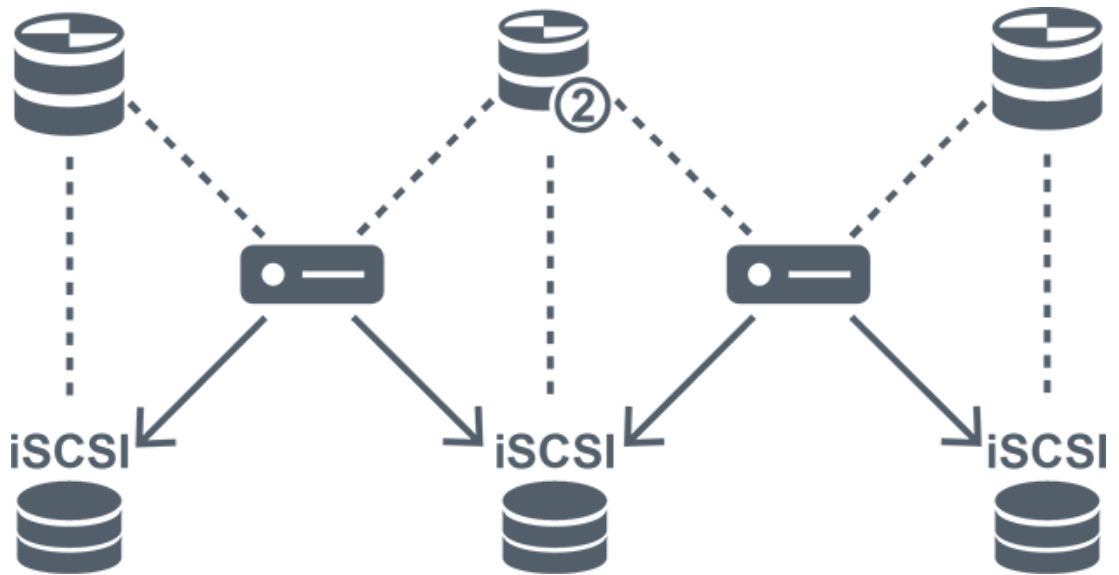

	Peamine VRM		Teisene VRM
	iSCSI salvestusseade	.....	Juhtimise ühendus
	Kooder	→	Videovoog





**Teise VRM-i salvestus**

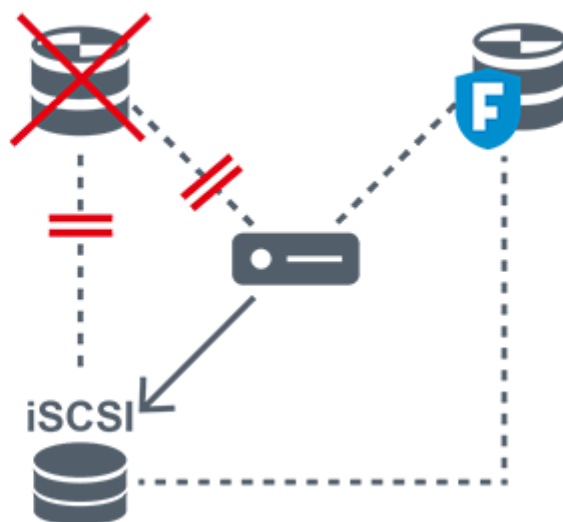

	Peamine VRM		Teisene VRM
	iSCSI salvestusseade	.....	Juhtimise ühendus
	Kooder	→	Videovoog

### Tõrkesiirde VRM-i salvestus



	Peamine VRM		Peamine tõrkesiirde VRM
	iSCSI salvestusseade		Kooder
----->	Juhtimise ühendus	→	Videovoog

#### 4.2.4

### VRM-i salvestusallikate taasesitus

Järgmisel skeemil on toodud pildipaaniid kõikide võimalike VRM-i salvestusallikate taasesitusega. Igal skeemil on salvestusseade, VRM-i eksemplar (kui on olemas) ning osa pildipaaniist näitena taasesitusest. Vajaduse korral tähistatakse salvestusallikas pildipaaniiribal vastava ikooniga.



- Ühe salvestise taasesitus, lehekülg 28
- Kahekordse VRM-i salvestuse taasesitus, lehekülg 29
- Peamise VRM-i salvestuse taasesitus valikulise tõrkesiirde VRM-iga, lehekülg 30
- Teisese VRM-i salvestuse taasesitus valikulise tõrkesiirde VRM-iga, lehekülg 31
- Automaatne võrgu kaudu varundamine (Automatic Network Replenishment, ANR), lehekülg 32

#### Ühe salvestise taasesitus

Seda pildipaani kuvatakse, kui seadistatud on ainult peamine VRM. Te ei saa valida muud salvestusallikat.

----->: kui taasesitus seadistatakse sellele tööjaamale, pakub taasesitust otse iSCSI salvestusseade.



	iSCSI salvestusseade
	Peamine VRM

**Kahekordse VRM-i salvestuse taasesitus**

Peamine VRM ja teisene VRM on seadistatud. Klõpsake salvestusallika ikooni, et kuvada peamine ja teisene taasesitus.

Kui taasesitus seadistatakse sellele tööjaamale, pakub taasesitust otse iSCSI salvestusseade.

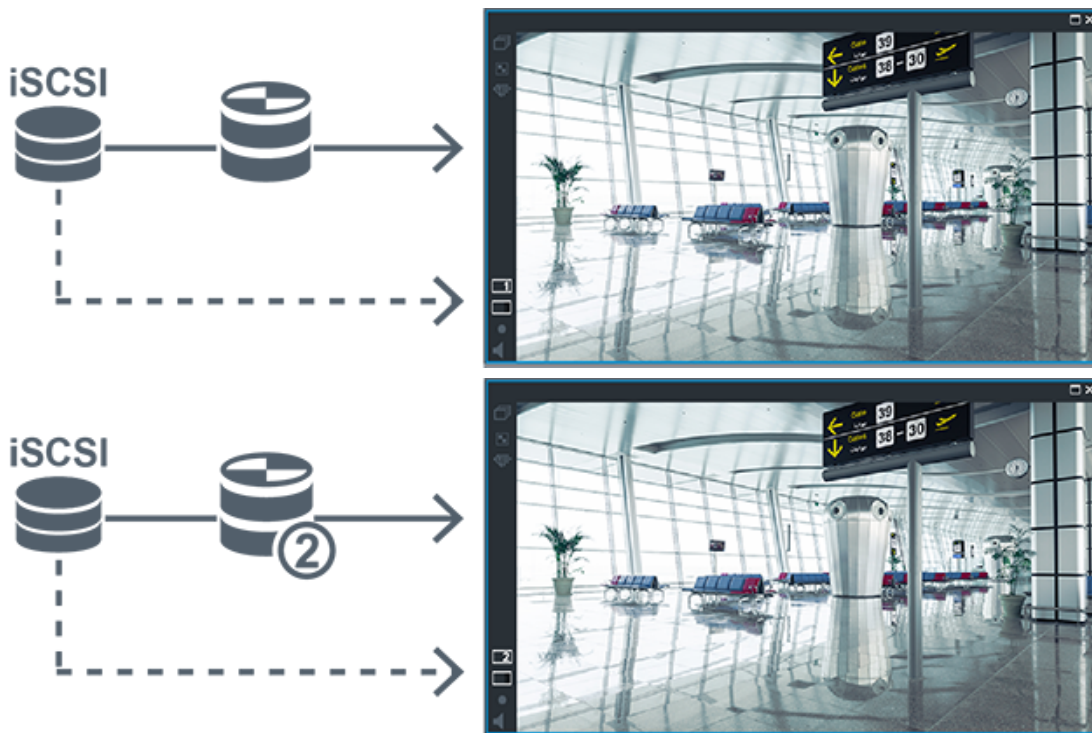

	iSCSI salvestusseade
	Peamine VRM
	Teisene VRM

**Peamise VRM-i salvestuse taasesitus valikulise tõrkesiirde VRM-iga**

Kui peamine VRM töötab, pakub see taasesitust. Tõrkesiirde VRM töötab jõudeolekus. Kui taasesitus seadistatakse sellele tööjaamale, pakub taasesitust otse iSCSI salvestusseade. Kui seadistatakse teisese VRM-i või ANR-i salvestus, saate salvestusallikat vahetada.





Kui peamine VRM ei ole ühendatud, pakub taasesitust seadistatud tõrkesiirde VRM. Sulgege pildipaani ja kuvage kaamera uuesti pildipaaniil:



Kui peamine VRM ja valikuline peamine tõrkesiirde VRM ei ole kumbki ühendatud, pakub taasesitust kooder. Sulgege pildipaani ja kuvage kaamera uuesti pildipaaniil:



	iSCSI salvestusseade
	Peamine VRM

	Peaminetörkesiirde VRM
	Kooder

Kooder saab taasesitada vaid piiratud salvestusperioodi.

**Teisese VRM-i salvestuse taasesitus valikulise torkesiirde VRM-iga**

Kui teisene VRM töötab, pakub see taasesitust. Torkesiirde VRM töötab jõudeolekus.

Kui taasesitus seadistatakse sellele tööjaamale, pakub taasesitust otse iSCSI salvestusseade.







Kui teisene VRM ei ole ühendatud, pakub taasesitust seadistatud torkesiirde VRM. Sulgege pildipaani ja kuvage kaamera uuesti pildipaaniil:



Kui teisene VRM ja valikuline teisene torkesiirde VRM ei ole kumbki ühendatud, pakub taasesitust kooder. Sulgege pildipaani ja lohistage kaamera uuesti pildipaaniile:



	iSCSI salvestusseade
	Peamine VRM
	Teisene tõrkesiirde VRM
	Kooder



Kooder saab taasesitada vaid piiratud salvestusperioodi.

**Automaatne võrgu kaudu varundamine (Automatic Network Replenishment, ANR)**

ANR on seadistatud. Klõpsake salvestusallika ikooni, et kuvada peamine taasesitus (peamine tõrkesiirde taasesitus, peamine koodri taasesitus) või ANR-i taasesitus.

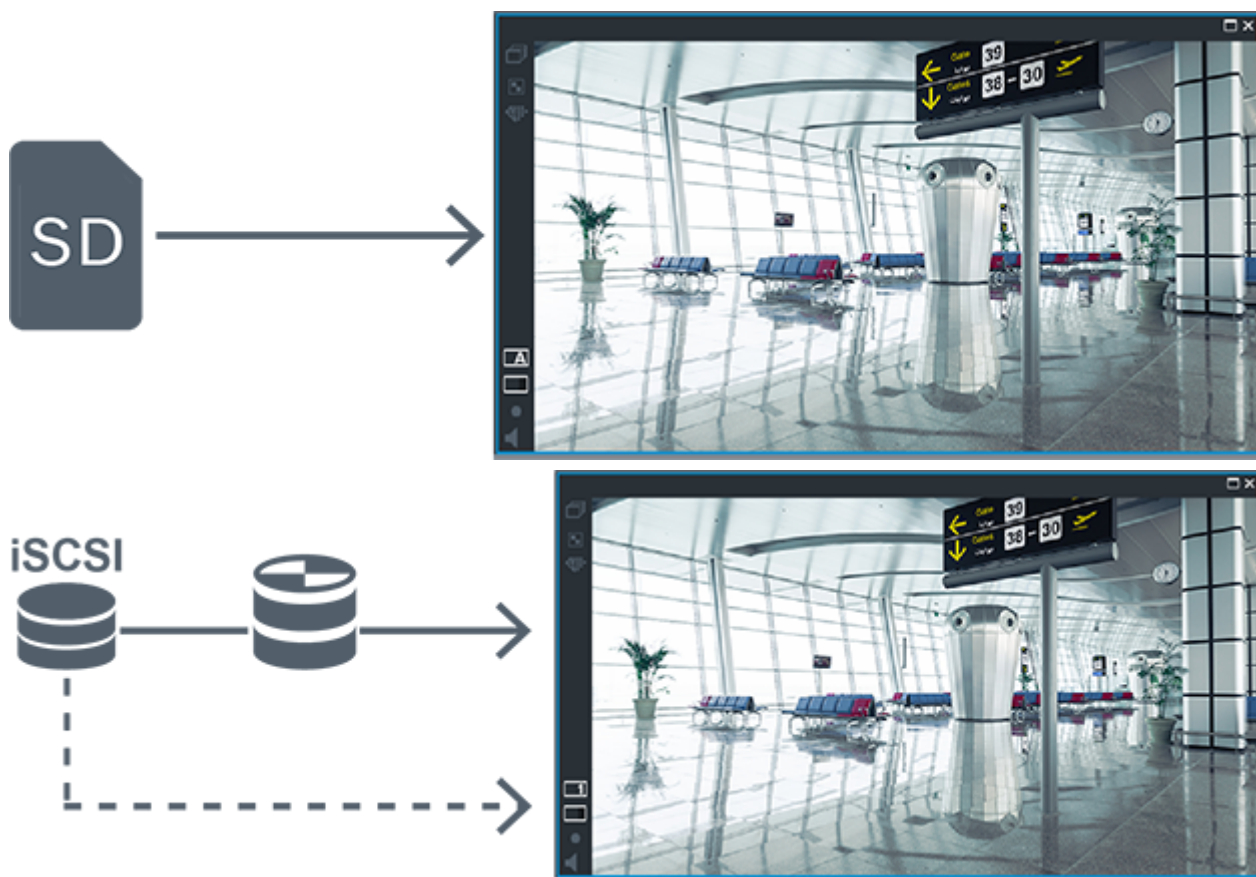
Kui taasesitus seadistatakse sellele tööjaamale, pakub taasesitust otse iSCSI salvestusseade.



	iSCSI salvestusseade
	Peamine VRM
	SD-kaart



## 4.3 Häire käsitlemine

Häireid saab ühekaupa seadistada nii, et nendega tegeleb üks või mitu kasutajarühma. Häire korral kuvatakse see nende kasutajarühmade kõikide kasutajate häirete nimekirjas, mis on seadistatud seda häiret saama. Kui ükskõik milline kasutaja hakkab häirega töötama, kaob see kõikide teiste kasutajate häirete nimekirjast.

Häired kuvatakse tööjaama häiremonitoril. Seda on kirjeldatud järgmistes peatükkides.

### Häire käsitlemise töövoog

1. Süsteemis tekib häire.
2. Häirete teavitused ilmuvad kõikide kasutajate häirete nimekirjas, kes on seadistatud seda häiret saama. Seadistatud monitoridel näidatakse kohe häire videot. Kui tegemist on automaatselt kuvatava häirega (automaatne hüpikteade), kuvatakse häire videot automaatselt ka Operator Clienti tööjaama häirete monitoridel.  
Kui häire on seadistatud automaatselt tühistatava häirena, eemaldatakse see häirete nimekirjast pärast automaatse tühistuse aega (seda saab seadistada Configuration Clientis).  
Monitoridel asendatakse VIP XD-de nelikvaated ajutiselt täisekraani kuvaga.
3. Üks kasutajatest võtab häire vastu. Seejärel kuvatakse häire video selle kasutaja tööjaamal (kui seda pole veel automaatse hüpikvideona kuvatud). Häire eemaldatakse kõikidest muudest häirete nimekirjadest ja häirevideote kuvadest.
4. Kasutaja, kes häire vastu võtab, käivitab töövoogu, mis võib hõlmata tegevusplaani lugemist ja kommentaaride sisestamist. See samm on valikuline – töövoogu nõudeid saab seadistada administraator.
5. Lõpuks tühistab kasutaja häire. See eemaldab häire tema häirete nimekirjast ja häirete kuvast.  
Monitoride rühmas naasevad monitorid nendele kaameratele, mida kuvati enne häire tekkimist.

### Häirepildiaken

1. Häirevideo kuvamiseks asendab häirepildiaken otsepildi või taasesituse pildiakna sellel monitoril, mis on häire kuvamiseks seadistatud.
2. Iga häire saab pildipaani rea. Iga häirega saab siduda kuni 5 pildipaani. Nendel pildipaanidel võib kuvada otse- või salvestatud videoid või skeeme.  
Monitoride rühmas võib iga häire äratada kaamerad ühel monitoride real. Reas olevate kaamerate arv on piiratud monitoride rühma tulpade arvuga. Ekraane, mida ei kasutata häirevideote jaoks, saab seadistada nii, et need kas jätkavad pooleliolevat kuva või kuvavad tühja ekraani.
3. Prioriteetsamad häired kuvatakse vähem prioriteetsete häirete kohal nii monitoride ridadel kui ka Operator Clienti tööjaamade kuva häirete ridadel.
4. Kui häirete pildiaken on häirepiltide ridu täiesti täis ja tuleb kuvada veel üks häire, „kuhjatakse” vähem prioriteetsed häired häirete pildiakna alumisele reale kokku. Saate vaadata kokkukuhjatud häireid rea vasakul küljel olevate nuppude abil.  
Saate häirete kuhjasid vaadata monitoride rühmas Operator Clienti tööjaama kuva akna **Monitors** nuppude abil. Häirega monitorid kuvatakse punaste ikoonide ja vilkuvate LED-tuledega.  
Häire pealkirja, kellaega ja kuupäeva saab valikuliselt kuvada kõikidel monitoridel või ainult häirete rea esimesel monitoril.
5. Võrdse prioriteetsusega häirete korral saab administraator seadistada järjekorra käitumise.

- Viimane-sisse-esimene-välja-režiim (LIFO): selles seadistuses sisestatakse uued häired sama prioriteediga vanemate häirete *kohale*.
  - Esimene-sisse-esimene-välja-režiim (FIFO): selles seadistuses sisestatakse uued häired sama prioriteediga vanemate häirete *alla*.
6. Häirete pildipaani võib häirete pildiaknasse ilmuda kahel viisil.
- Kui see tekib (automaatne hüüpikpilt). See juhtub siis, kui häire on prioriteetsem kui kuva.
  - Kui häire vastu võetakse. See juhtub siis, kui häire on vähem prioriteetne kui kuva.

#### Automaatsed hüüpikhäired

Häireid saab seadistada nii, et neid kuvatakse olenevalt häire prioriteetsusest automaatselt (hüüpikaken) häirete pildiaknas. Iga kasutajarühma otse- ja salvestatud videote kuvadele on määratud prioriteetsus. Kui sissetulev häire on prioriteetsem kui kasutaja kuva, kuvab häire oma häirerea automaatselt häirete pildiaknas. Kui häirete pildiakent parajasti ei kuvata, asendab see automaatselt otse- või salvestatud video pildiakna monitoril, millel on häire lubatud.

Kuigi hüüpikhäired kuvatakse häirepildiaknas, ei võeta neid automaatselt vastu. Neid saab kuvada korraga mitme kasutaja ekraanil. Kui kasutaja võtab vastu automaatse hüüpikhäire, eemaldatakse see kõikide muude kasutajate häirete nimekirjadest ja häirete kuvadest.

#### Häire käsitlemine väljalülitumise korral

Serveri väljalülitumise korral säilitatakse kõik aktiivsed häired. Häired taastatakse ja need ilmuvad uuesti aknas **Alarm List**, kui süsteem taaskäivitub.

Häired, mis on olekus **Accepted** või **Workflow**, viiakse süsteemi taaskäivitamisel automaatselt tagasi olekusse **Active**. Olekus **Workflow** olevatele häiretele sisestatud kommentaarid säilitatakse.



#### Pange tähele!

Häire andmed salvestatakse automaatselt iga minuti järel, nii et andmete maksimaalne kadu on ühe minuti pikkune.

#### Vt

- *Häire-eelse ja häirejärgse kestuse seadistamine häirele, lehekülj 298*

## 4.4

### ONVIF-sündmuste vastendamine

#### Ettenähtud kasutus

Ettenähtud kasutus on ONVIF-sündmuste vastendamine BVMS-i sündmustega. ONVIF-sündmused saavad seejärel käivitada BVMS-i häireid ja salvestamist.

Saate määratleda vaikimisi sündmuste vastendamist konkreetsele ONVIF-seadmele, kõikidele sama tootja ja mudeliga ONVIF-seadmetele või kõikidele sama tootja ONVIF-seadmetele.

Vaikimisi sündmuste vastendamine määratakse automaatselt kõigile mõjutatud ONVIF-koodritele, mis lisatakse BVMS Scan Wizardiga või käsitsi.

Kui te lisate ONVIF-koodri BVMS-i seadistusele ja selle ONVIF-koodriga puudub ühendus, ei määrata ühtegi sündmuste vastendamist. Saate sellist ONVIF-koodrit uuendada sündmuste vastendamisega ONVIF-koodrilt, millel on sama tootja ja/või mudel kui sellel, mille olete juba lisanud.

Sündmuste vastendamise saab määratleda kõikidele järgmistele allikatele.

- ONVIF-kooder
- Selle ONVIF-koodri kaamerad
- Selle ONVIF-koodri releed
- Selle ONVIF-koodri sisendid

**Näide**

ONVIF-kaameras leiab aset liikumise tuvastamise sündmus. See sündmus käivitab BVMS-is sündmuse **Motion Detected**.

Selle saavutamiseks peate ONVIF-kaamera jaoks seadistama:

- ONVIF-i teema (*MotionDetection*)
- ONVIF-i andmeüksus (*motion*)
- ONVIF-i andmetüüp (*boolean*)
- ONVIF-i andmeväärtus (*true*)

**Märkus.** Sündmuse **Motion Detected** seadistamisest üksi ei piisa. Seadistage ka sündmus **Motion Stopped**. Alati tuleb seadistada sündmustepaar.

**Vastendustabeli importimine või eksportimine**

Saate vastendustabelit eksportida arvutis, kus te olete selle loonud, ja importida selle teise arvutisse, kus vajaminevat vastendustabelit ei ole.

**Veaotsing**

Veaotsinguks saate luua logifaile.

**Vt**

- *ONVIF-vastendustabelifaili konfigureerimine, lehekülg 220*
- *ONVIF-sündmuste logimise lubamine, lehekülg 346*
- *ONVIF-koodri sündmuste lehekülg, lehekülg 216*

## 4.5

### Väljalogimine tegevusetuse tõttu

**Ettenähtud kasutus**

Väljalogimine tegevusetuse tõttu on mõeldud Operator Clienti või Configuration Clienti kaitsmiseks operaatori või administraatori puudumise ajal.

Saate kasutajarühma kaupa seadistada, et Operator Client logitakse pärast teatud tegevuseta ajavahemikku automaatselt välja.

Configuration Clienti jaoks ei saa kasutada kasutajarühmi. Väljalogimine tegevusetuse korral kehtib ainult **administraatoritele**.

Kõik toimingud kaugjuhtimispuldi, hiire ja kaamera kaugjuhtimispuldiga mõjutavad tegevusetuse tõttu väljalogimise ajavahemikku. Operator Clienti automaatsed toimingud seda ajavahemikku ei mõjuta. Configuration Clienti automaatsed toimingud, nagu püsivara üleslaadimine või iSCSI seadistamine, takistavad tegevusetuse tõttu väljalogimist.

Saate tegevusetuse tõttu väljalogimise seadistada ka BVMS-i veebikliendile.

Vahetult enne tegevusetuse tõttu väljalogimist tuletab dialoogiboks kasutajale meelde, et kasutaja takistaks seda väljalogimist.

Logiraamat salvestab tegevusetuse tõttu väljalogimise.

**Näide**

Kui tööjaam asub avalikus kohas, vähendab tegevusetuse tõttu väljalogimine ohtu, et volitamata isik avab valveta jäetud tööjaamas Operator Clienti.

Administraatorite rühma liige logitakse pärast tegevusetust automaatselt välja, aga lauaametnik (operaatorite rühm) võib videot vaadata ilma süsteemi kasutamata ning tal ei ole tegevusetuse tõttu väljalogimist vaja.

**Piirangud**

Client SDK tegevus ei toeta tegevusetuse tõttu väljalogimist, see tähendab, et Client SDK tegevus ei mõjuta määratud ajavahemikku.

**Vt**

- *Valikute dialoogiboks (Asetuste menüü), lehekülg 105*

- *Operaatori funktsioonide lehekülg, lehekülg 311*

## 4.6 Versioonist sõltumatu Operator Client

Ühilduvusrežiimi jaoks peab nii Operator Clientil kui ka Management Serveril olema hilisem versioon kui 5.5.

Operator Clienti kasutaja saab Management Serverisse edukalt logida ka siis, kui kasutatakse varasemat tarkvara versiooni.

Kui server pakub uuemat seadistust, kui on Operator Clienti tööjaamal, kopeeritakse see seadistus automaatselt Operator Clienti tööjaama. Kasutaja saab otsustada, kas uus seadistus alla laadida.

Operator Client pakub vähem funktsioone ja on ühendatud selle Management Serveriga. Järgmised Management Serveriga seotud funktsioonid on saadaval pärast sisselogimist eelmise versiooniga Management Serverisse.

- Kasutajaeelistused
- Käsitsisalvestamise alustamine
- Seadme olekute kuva
- Relee olekute lülitamine
- Otsing logiraamatus  
Sündmuste otsing ei ole võimalik.
- Server Lookup
- Kaugeksport

### 4.6.1 Ühilduvusrežiimis töötamine

See funktsioon on saadaval hilisemates versioonides kui 5.5.

BVMS-i Operator Client annab enda olekute kohta visuaalset ja teksti kujul tagasisidet.

Võimalikud on järgmised Operator Clienti olekud.



Operator Client on ühendatud Management Serveriga.



Operator Client ei ole Management Serveriga ühendatud. Üks põhjus võib olla Management Serveri füüsiline lahutamine võrgust.



Seda olekut saab kuvada alles siis, kui ühendus Management Serveriga on taastatud. Kõik mõjutatud funktsioonid on tagasi, aga Operator Clienti seadistus on vananenud, sest süsteemis on saadaval uuem seadistus. Seadistuse uuendamiseks logige uuesti sisse.



Seda oleku ikooni kuvatakse, kui Management Serveril on varasem BVMS-i versioon kui Operator Clienti tööjaamal.

## 4.7 Panoraamkaamera vaaterežiimid

Selles peatükis kirjeldatakse panoraamkaamera vaaterežiime, mis on kättesaadavad BVMS´is. Saadaval on järgmised vaaterežiimid.

- Ringvaade
- Panoraamvaade
- Kärbitud vaade

Panoraam- ja kärbitud vaate režiimid loob BVMS-is sirgestamise protsess. Ääre sirgestamist ei kasutata.

Administraator peab Configuration Clientis seadistama panoraamkaamera paigaldusasendi.

Saate kaamera pildipaani suurust vastavalt vajadusele muuta. Pildipaani kuvasuhe ei pea olema ainult 4 : 3 või 16 : 9.

**Vt**

– *Eelmääratletud asukohtade ja lisakäskude konfigureerimine, lehekülg 274*

#### **4.7.1**

#### **360° panoraamkaamera – paigaldatud põrandale või lakke**

Järgmisel joonisel on näidatud põrandale või lakke paigaldatud 360° kaamera sirgestamine.

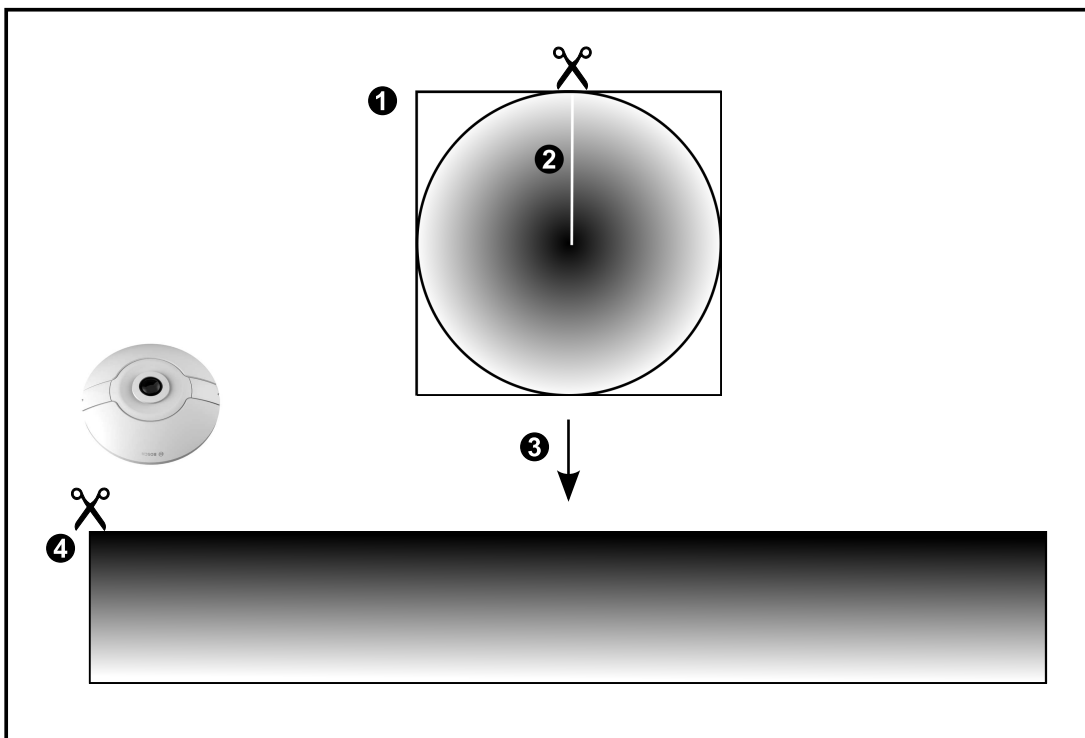
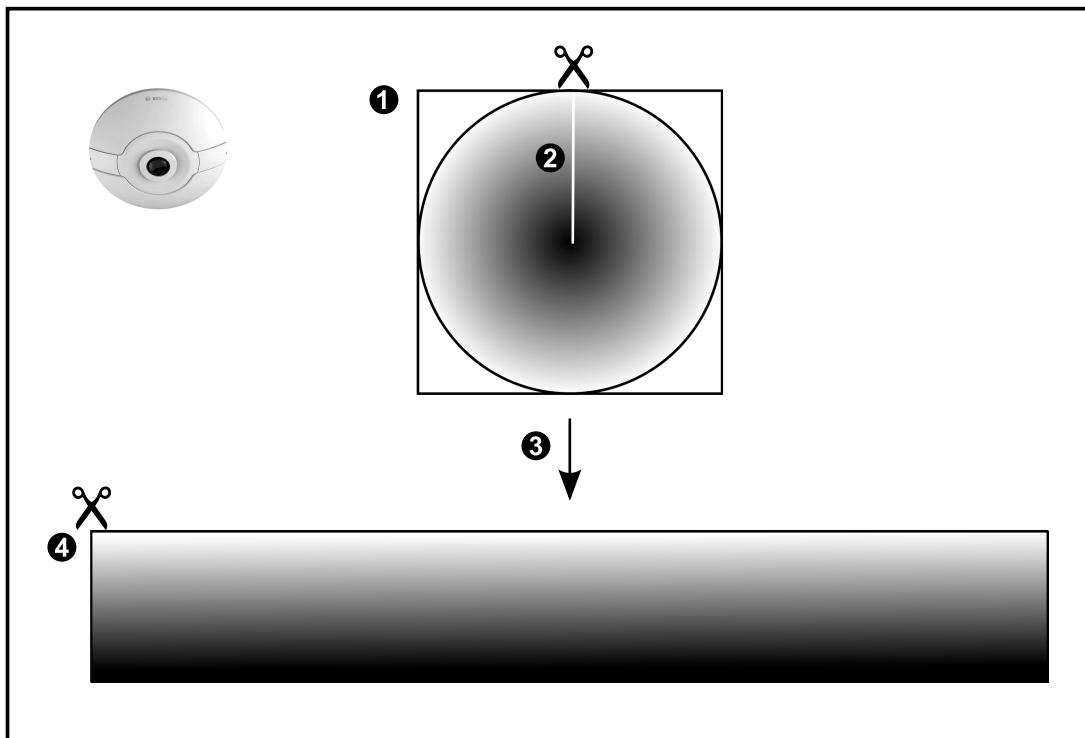

1	Täisringiga pilt	3	Sirgestamine
2	Tükeldamise joon (operaator saab selle asukohta muuta, kui pilti pole sisse suunitud)	4	Panoraamvaade

### 4.7.2

### 180° panoraamkaamera – paigaldatud põrandale või lakke

Järgmisel joonisel on näidatud põrandale või lakke paigaldatud 180° kaamera sirgestamine.

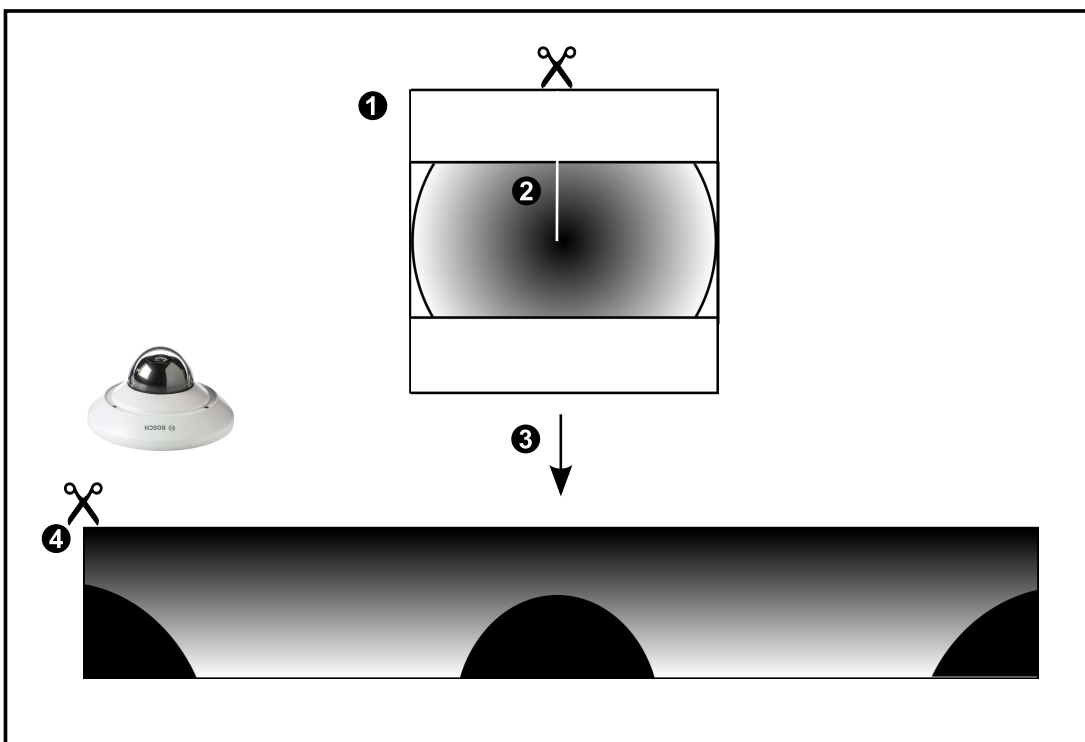
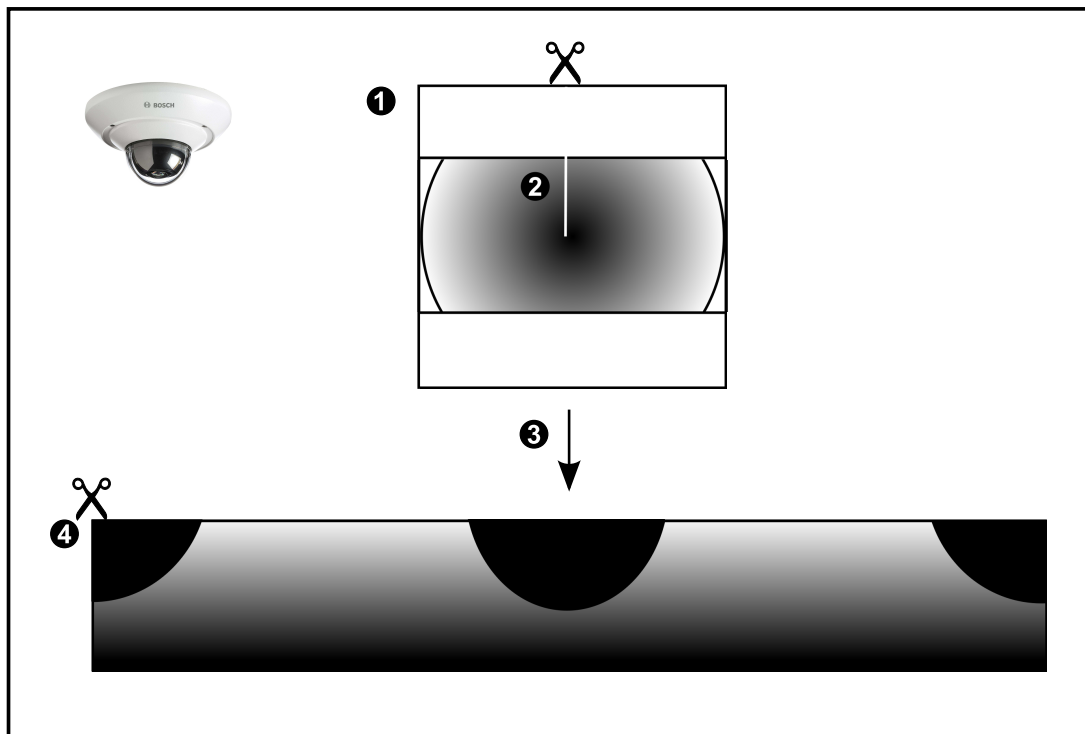

1	Täisringiga pilt	3	Sirgestamine
2	Tükeldamise joon (operaator saab selle asukohta muuta, kui pilti pole sisse suunitud)	4	Panoraamvaade

## 4.7.3

**360° panoraamkaamera – paigaldatud seinale**

Järgmisel joonisel on näidatud seinale paigaldatud 360° kaamera sirgestamine.

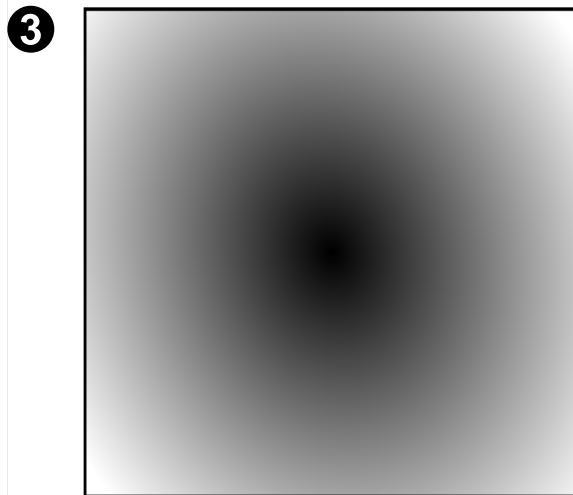
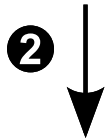
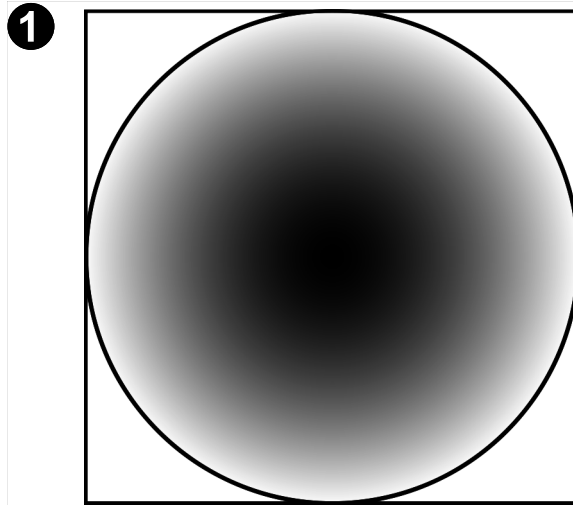

1	Täisringiga pilt	3	Panoraamvaade
2	Sirgestamine		



### 4.7.4

### 180° panoraamkaamera – paigaldatud seinale

Järgmisel joonisel on näidatud seinale paigaldatud 180° kaamera sirgestamine.

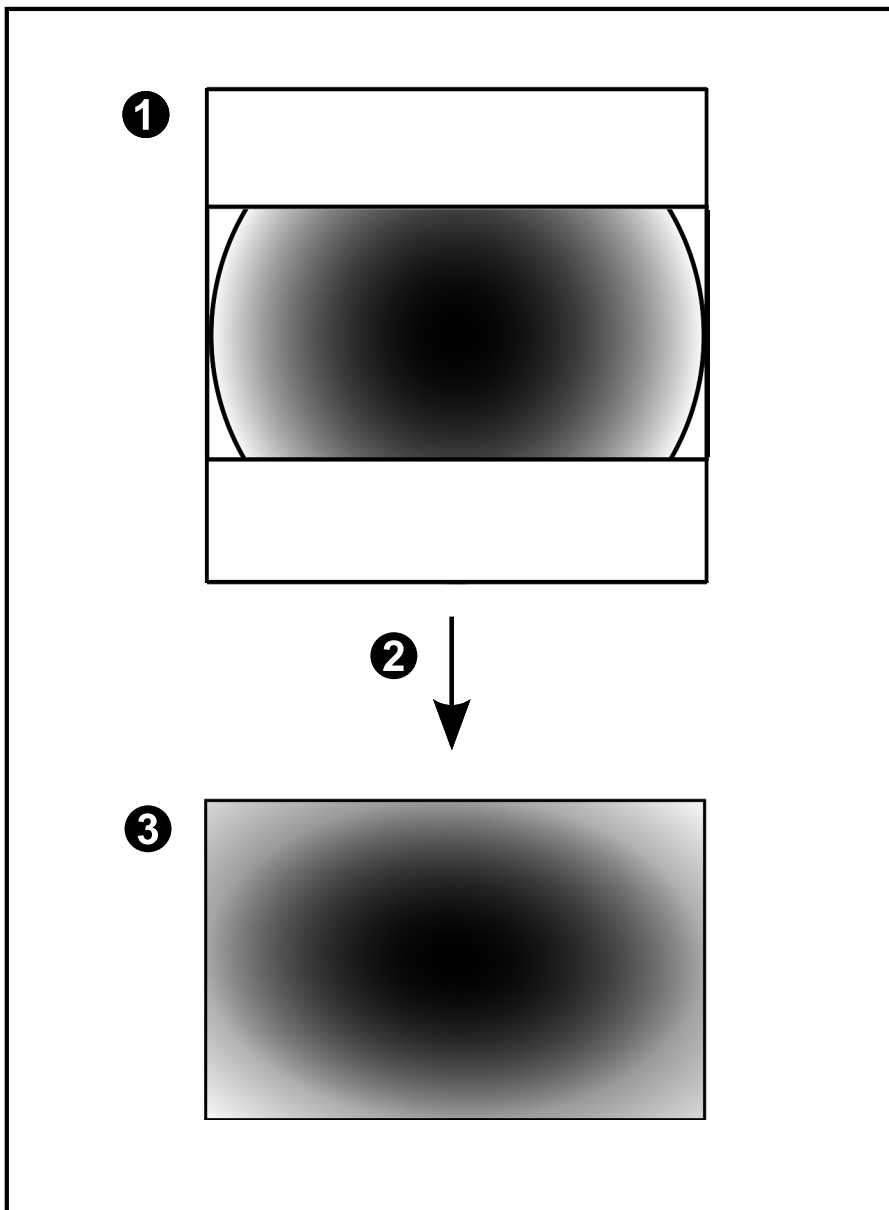

1	Täisringiga pilt	3	Panoraamvaade
2	Sirgestamine		

### 4.7.5

#### Panoraamkaamera kärbitud vaade

Järgmisel joonisel on näidatud põrandale või lakke paigaldatud 360° kaamera kärpimine. Kärpimiseks kasutatav sirgjooneline osa on fikseeritud. Saate kärbitud pildipaani osa muuta olemasolevate PTZ juhtseadistega.

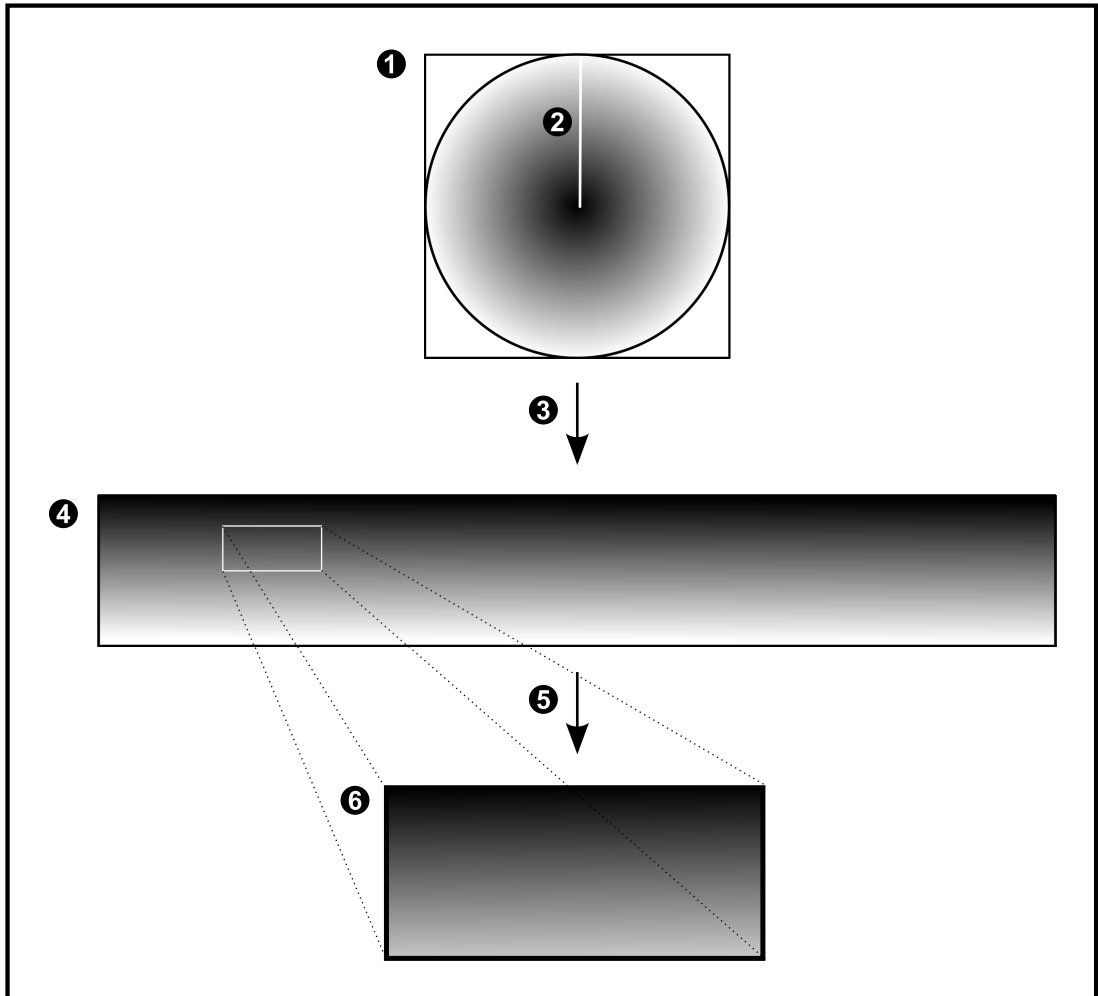

1	Täisringiga pilt	4	Panoraamvaade
2	Tükeldamise joon (operaator saab selle asukohta muuta, kui pilti pole sisse suunitud)	5	Kärpimine
3	Sirgestamine	6	Kärbitud pildipaani

## 4.8 SSH-tunneldus

BVMS pakub kaugühendust Secure Shelli (SSH) tunnelduse abil.

SSH-tunneldusega ehitatakse SSH protokollisokliühendusega loodud krüpteeritud tunnel. See krüpteeritud tunnel saab transportida nii krüpteeritud kui krüpteerimata faile. Bosch SSH kasutab ka Omni-Path protokollis, mis on Inteli arendatud kõrge jõudluse ja madala latentsusastmega sideprotokoll.

### Tehnilised üksikasjad ja keelud

- SSH-tunneldus kasutab porti 5322. Seda porti ei saa muuta.
- SSH-teenus tuleb installida samasse serverisse BVMS-i Management Serveriga.
- Kasutajakontodele peab olema seadistatud parool. Ilma paroolita kasutajakontod ei saa SSH-ühendust kasutades sisse logida.
- Configuration Client ei saa SSH kaudu kaugühendust luua. Configuration Clienti ühenduse peab looma pordi vastendamise kaudu.
- Operator Client kontrollib ühendust SSH-teenusega iga 15 sekundi tagant. Kui ühendus katkeb, testib Operator Client ühendust uuesti iga minuti tagant.

### Pordivastendus

- ▶ Seadistage BVMS-i Management Serveris üks pordi edastamine, et kasutada porti 5322 nii sisemiste kui välimiste ühenduste jaoks.  
See on ainuke pordi vastendamine, mida peate terves süsteemis tegema.  
BVMS-i porti ei ole vaja vastendada.

### Krüpteeritud side

Kui ühendus on SSH-tunneliga loodud, krüpteeritakse kogu side BVMS-i Management Serveri ja kaugkliendi vahel.

## 4.9 Mitme tee loomine (multipathing)

BVMS pakub kahe kontrolleri süsteemidele mitme tee loomist. Mitu teed on tõrketaluvuse tehnika, millega määratakse kaamera ja selle iSCSI salvestusseadmete vahel dubleerivate võrguühenduste kaudu rohkem kui üks füüsiline tee. Mitme tee loomise korral on videoandmete salvestamine ja taasesitamine võimalik isegi siis, kui iSCSI-kontrolleris on tõrge.

### Eeldused ja keelud

- Netapp E2800 kahe kontrolleri iSCSI-moodul on paigaldatud.
- Püsivara 6.43 võimaldab E2800-le salvestavatel seadmetel kasutada alternatiivseid teid.
- VRM 3.71 mitme teega seadmete jälgimiseks ja logimiseks on lubatud.
- Iga kontrolleri kohta on seadistatud kaks füüsilist iSCSI-porti: kas 2X2 RJ45 või optiline 2X2.
- Ühenduskiirus peab täisjõudluse saavutamiseks olema 10 Gbit/s.
- E2700-s kasutatud Dual-Simplex-režiimi enam ei toetata.

Rohkem teavet DSA E2800 Full Duplexi installimise kohta leiate DSA E-seeria E2800 paigaldusjuhendist.

## 5 Toetatud riistvara



### Pange tähele!

Ärge ühendage seadet rohkem kui ühe BVMS-iga! See võib põhjustada vahelejätmissi salvestustes ja muid soovimatuid mõjusid.

Võite BVMS-iga ühendada järgmise riistvara.

- Mobiilsed videokliendid nagu iPhone või iPad läbi DynDNS-i.
- Erinevad IP-kaamerad, koodrid ja ONVIF-kaamerad (ainult otse või läbi Video Streaming Gateway).  
Ühendatud läbi võrgu
- Ainult otsepildi koodrid kohaliku salvestusega  
Ühendatud läbi võrgu
- iSCSI salvestusseadmed  
Ühendatud läbi võrgu
- VIDOS NVR-arvuti  
Ühendatud läbi võrgu
- Analoogkaamerad  
Ühendatud koodritega, BRS-i/DiBos-i seadmetega
- Dekoodrid  
Ühendatud läbi võrgu
- Monitorid  
Ühendatud dekodeerimisega, Bosch Allegianti maatriksiga, BVMS-i kliendi tööjaamaga
- BRS-i/DiBos-i seadmed (lugege toetatud tarkvara versioonide kohta BVMS-i teabelehte)  
Ühendatud läbi võrgu
- Bosch Allegianti maatriks (püsivara versioon 8.75 või hilisem, MCS-i versioon 2.80 või hilisem)  
Ühendatud Management Serveri jadapordiga või kaugjuurdepääsuga arvutiga või võrgus oleva IP-koodriga.
- Kaugjuhtimispuul KBD-Universal XF  
Ühendatud BVMS-i tööjaama USB-pordiga.
- Bosch IntuiKey kaugjuhtimispuul  
Ühendatud BVMS-i tööjaama jadapordiga (püsivara versioon 1.82 või hilisem) või riistvaradekodeerimisega (VIP XD).  
Kui te ühendate kaugjuhtimispuuldi tööjaamaga, saab kasutaja kogu süsteemi kaugjuhtimispuuldi juhtida. Kui te ühendate kaugjuhtimispuuldi dekodeerimisega VIP XD, saab kasutaja kaugjuhtimispuuldi juhtida ainult monitore.
- SMS-seade  
Ühendatud Management Serveri jadapordiga
- SMTP-meiliserver  
Ühendatud läbi võrgu
- POS  
Ühendatud läbi võrgu
- ATM  
Ühendatud läbi võrgu
- Võrguseire seade  
Ühendatud läbi võrgu
- I/O-moodulid  
Ühendatud läbi võrgu

Toetatakse ainult ADAM-seadmeid.  
Kõik võrgu kaudu ühendatud seadmed on ühendatud kommutaatoriga. Ka BVMS-i arvutid on selle seadmega ühendatud.

## 5.1 Riistvara paigaldamine

BVMS toetab järgmisi riistvarakomponente.

- Kaugjuhtimispuul KBD-Universal XF
- Bosch IntuiKey kaugjuhtimispuul
- Bosch Allegianti maatriks kaamerate ja monitoriga: ühendatud ühe võrguarvuti jadapordiga ja võrgus olevate IP-koodritega
- Koodrid analoogkaameratega
- Kohaliku salvestiga koodrid
- IP-kaamerad ja kaamerad IP AutoDome
- Dekoodriga ühendatud monitorid (monitoride rühmad häirete töötlemiseks on võimalikud)
- DiBos-i süsteemid kaameratega
- DVR-süsteemid kaameratega
- ATM/POS-seadmed
- I/O-moodulid

Toetatakse ainult ADAM-seadmeid.

## 5.2 Kaugjuhtimispuuldi KBD Universal XF paigaldamine



### Pange tähele!

Lugege kaugjuhtimispuuldi KBD-Universal XF kaasa antud kasutusjuhendit, mille leiata ka veebi tootekataloogist.

### Lisateave

Lisateavet, allalaaditava tarkvara ja dokumentatsiooni leiata veebisaidi [www.boschsecurity.com](http://www.boschsecurity.com) vastava toote lehelt.

Võite BVMS-iga ühendada järgmise riistvara.

- Mobiilsed videokliendid nagu iPhone või iPad läbi DynDNS-i.
- Erinevad IP-kaamerad, koodrid ja ONVIF-kaamerad (ainult otse või läbi Video Streaming Gateway).  
Ühendatud läbi võrgu
- Ainult otsepildi koodrid kohaliku salvestusega  
Ühendatud läbi võrgu
- iSCSI salvestusseadmed  
Ühendatud läbi võrgu
- VIDOS NVR-arvuti  
Ühendatud läbi võrgu
- Analoogkaamerad  
Ühendatud koodritega, BRS-i/DiBos-i seadmetega
- Dekoodrid  
Ühendatud läbi võrgu
- Monitorid  
Ühendatud dekodeerimisega, Bosch Allegianti maatriksiga, BVMS-i kliendi tööjaamaga
- BRS-i/DiBos-i seadmed (lugege toetatud tarkvara versioonide kohta BVMS-i teabelehte)  
Ühendatud läbi võrgu

- Bosch Allegianti maatriks (püsivara versioon 8.75 või hilisem, MCS-i versioon 2.80 või hilisem)  
Ühendatud Management Serveri jadapordiga või kaugjuurdepääsuga arvutiga või võrgus oleva IP-koodriga.

## 5.3 Bosch IntuiKey kaugjuhtimispuldi ühendamine BVMS-iga

See peatükk annab taustateavet Bosch IntuiKey kaugjuhtimispuldi seadistamise kohta.

### 5.3.1 Bosch IntuiKey kaugjuhtimispuldi ühenduste võimalused

Saate ühendada Bosch IntuiKey kaugjuhtimispuldi BVMS-i tööjaama jadapordiga (1. võimalus) või riistvaradekoodriga (näiteks VIP XD, 2. võimalus).

Kui te ühendate kaugjuhtimispuldi BVMS-i tööjaamaga, saate juhtida kogu süsteemi. Kui te ühendate kaugjuhtimispuldi dekodeeriga, saate juhtida ainult süsteemi analoogmonitore. Kui te ühendate kaugjuhtimispuldi Enterprise Operator Clientiga, saate juhtida konkreetse Management Serveri kaameraid, kui vajutate serveriklahvi ja sisestate serveri numbri ja seejärel kaamera numbri.



#### Pange tähele!

Bosch IntuiKey kaugjuhtimispuldi ühendamiseks BVMS-i tööjaamaga kasutage spetsiaalset Boschi kaablit.

Bosch IntuiKey kaugjuhtimispuldi ühendamiseks dekodeeriga VIP XD on Teil vaja kaablit, mis ühendab kaugjuhtimispuldi jadapordi dekodeeri jadaliidesega. Lugege ühenduste kohta peatükist .

#### BVMS-i tööjaamaga ühendatud Bosch IntuiKey kaugjuhtimispult

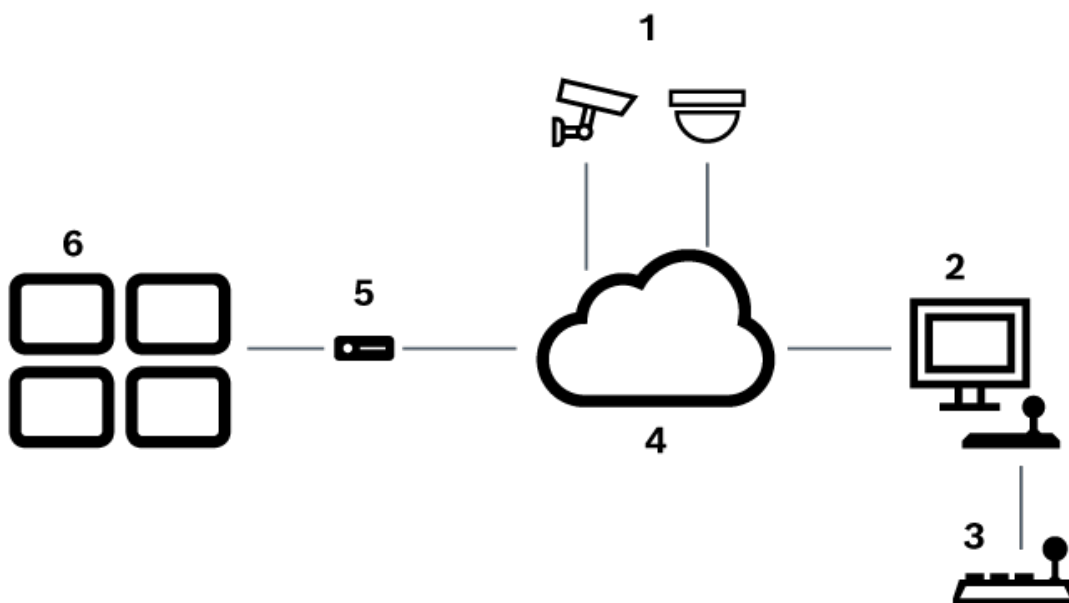

Joonis 5.1: 1. võimalus: Bosch Video Management System'i tööjaamaga ühendatud Bosch IntuiKey kaugjuhtimispult

1	Mitu koodrite abil võrguga ühendatud kaamerat
2	BVMS-i tööjaam

3	Bosch IntuiKey kaugjuhtimispult
4	BVMS-i võrk
5	Dekooder
6	Monitorid

### Dekoodriga ühendatud Bosch IntuiKey kaugjuhtimispult

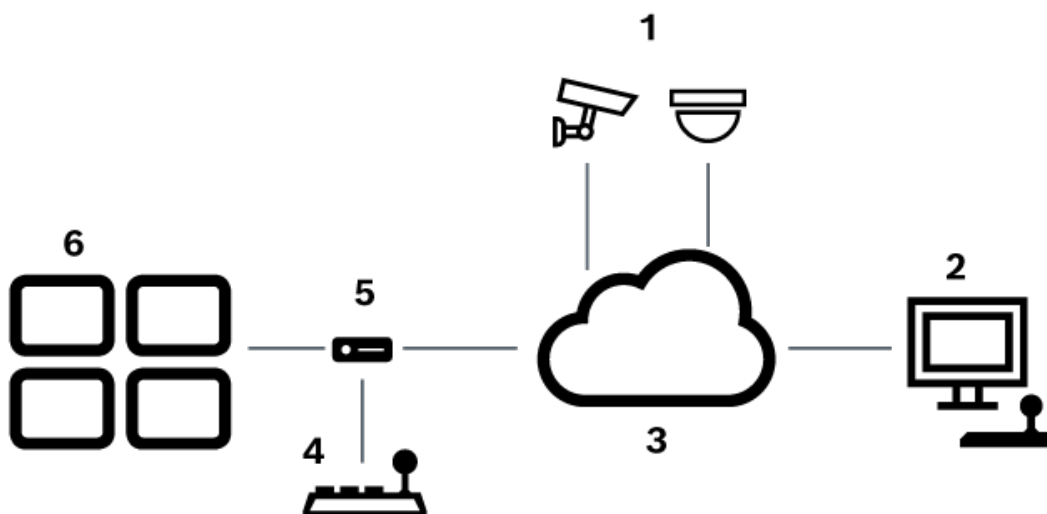

Joonis 5.2: 2. võimalus: dekodeeriga ühendatud Bosch IntuiKey kaugjuhtimispult

1	Mitu koodrite abil võrguga ühendatud kaamerat
2	BVMS-i tööjaam
3	BVMS-i võrk
4	Bosch IntuiKey kaugjuhtimispult
5	Dekooder
6	Monitorid

Lugege neid viiteid, et saada olemasolevate akende kohta rohkem teavet:

- *Kaugjuhtimispuldi määramise lehekülg, lehekülg 144*

Lugege neid viiteid, et saada olemasolevate sammhaaval läbitavate juhiste kohta rohkem teavet:

- *Bosch IntuiKey kaugjuhtimispuldi seadistamine (asetuste lehekülg) (tööjaam), lehekülg 123*
- *Bosch IntuiKey kaugjuhtimispuldi seadistamine (dekooder), lehekülg 131*
- *Bosch IntuiKey kaugjuhtimispuldiga kasutamiseks mõeldud dekodeeri seadistamine, lehekülg 131*

**Vt**

- Kaugjuhtimispuldi määramise lehekülg, lehekülg 144

**5.3.2****Bosch IntuiKey kaugjuhtimispuldi ühendamine dekodeeriga****Dekodeeri seadistamine**

Lugege üksikasju peatükist *Bosch IntuiKey kaugjuhtimispuldiga kasutamiseks mõeldud dekodeeri seadistamine, lehekülg 131.*

**Ühendused jadapordi ja dekodeeri VIP XD vahel**

Järgmises tabelis on toodud ühendused RS232-adapti ja dekodeeri VIP XD jadaliidese vahel.

RS232-adapter	Dekodeeri VIP XD jadaliides
1	
2	TX
3	RX
4	
5	GND
6	
7	CTS
8	RTS
9	

Järgmisel joonisel on näidatud standardse RS232-adapti kontaktide jaotus (1) ja dekodeeri jadaadapti kontaktide jaotus (2).

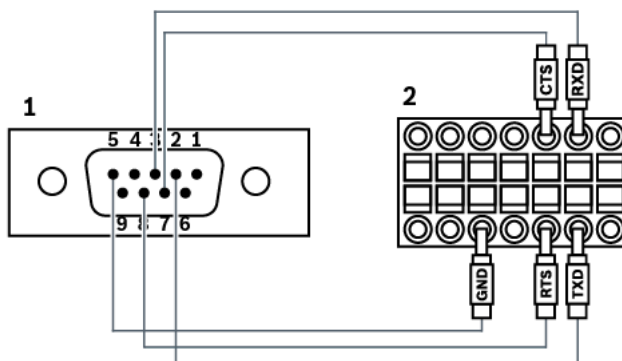
**5.3.3****Bosch IntuiKey kaugjuhtimispuldi püsivara uuendamine**

1. Installige mis tahes arvutisse IntuiKey allalaadija.
2. Käivitage IntuiKey püsivara uuenduse utiliit.
3. Ühendage kaugjuhtimispult toimiva jadakaabliga (lugege Boschi tuge, kui sellist kaablit ei ole) arvuti külge.
4. Vajutage kaugjuhtimispuldil tarkvaraklahvi Keyboard Control, seejärel valige Firmware Upgrade.
5. Sisestage parool: üheaegselt 0 ja 1.  
Kaugjuhtimispult on buudilaaduri režiimis.
6. Klõpsake arvutis Browse, et valida püsivarafail, näiteks kbd.s20



7. Määrake jadaport.
8. Klõpsake püsivara allalaadimiseks nuppu Download. Kaugjuhtimispuldiekraanil kuvatakse Programming. Ärge vajutage praegu klahvi Clr. Muidu ei saa kaugjuhtimispuldi pärast taaskäivitamist kasutada (lugege märkust allpool).
9. Klõpsake Browse, et valida keel, näiteks 8900\_EN\_..82.s20 kaugjuhtimispuldiekraanil kuvatakse Programming.
10. Sulgege IntuiKey püsivara uuenduse utiliit.
11. Väljumiseks vajutage kaugjuhtimispuldil klahvi Clr. Kaugjuhtimispult taaskäivitatakse. Oodake paar sekundit, kuni kuvatakse kaugjuhtimispuldi keele valimise menüü.
12. Valige tarkvaraklahviga soovitud keel. Kuvatakse vaikimisi avakuva.

**Pange tähele!**

Buudilaaduri režiimi otse käivitamiseks lahutage toiteallikas kaugjuhtimispuldist, vajutage korraka 0 ja 1, ühendage uuesti toiteallikas, vabastage 0 ja 1.

## 5.4

### Bosch Allegianti maatriksi ühendamine BVMS-iga

BVMS-i Allegianti maatriksi liides pakub Operator Clienti liideses sujuvat ligipääsu analoogvideomaatrikskaameratele. Allegianti kaamerad näevad välja peaaegu samasugused nagu IP-kaamerad. Ainuke erinevus on väike ruudustiku sümbol kaameral, mis näitab, et tegemist on Allegianti kaameraga. Saate kaameraid kuvada, kasutades samu ülesandeid nagu IP-kaamerate korral. Need on olemas nii loogilises puus kui ka asukohaskeemidel ning kasutajad saavad neid lisada oma lemmikutepuusse. Videoaknas toetatakse Allegiantiga ühendatud PTZ kaamerate juhtimist ning te saate kuvada Allegianti kaameraid hõlpsalt IP dekoodritega ühendatud monitoridel.

BVMS pakub liidest maatriksi lülitle läbi Allegiant MCS-i (Master Controli tarkvara) rakenduse. MCS töötab sel juhul nähtamatult taustal. See tarkvara pakub Allegiantile tõhusat sündmustele toetuvat liidest. See pakub kiiret reaalaajas reageeringut Allegiantilt BVMS-ile. Näiteks kui defektse koaksiaalkaabli tõttu kaob Allegiantis video, saadetakse BVMS-i kohe teade. Saate BVMS-i programmeerida ka nii, et see reageeriks Allegianti häiretele.

#### 5.4.1

##### Bosch Allegianti ühenduse ülevaade

BVMS-i ja Allegianti maatriksi lülitussüsteemi vahel ühenduse saamiseks peate seadistama BVMS-i ja Allegianti maatriksi vahel seadistama juhtimiskanali.

Selleks on kaks võimalust.

- Kohalik ühendus  
Management Server juhib Allegianti maatriksit.
- Kaugühendus  
Allegianti maatriksit juhib spetsiaalne võrguühendusega Bosch Allegianti arvuti.

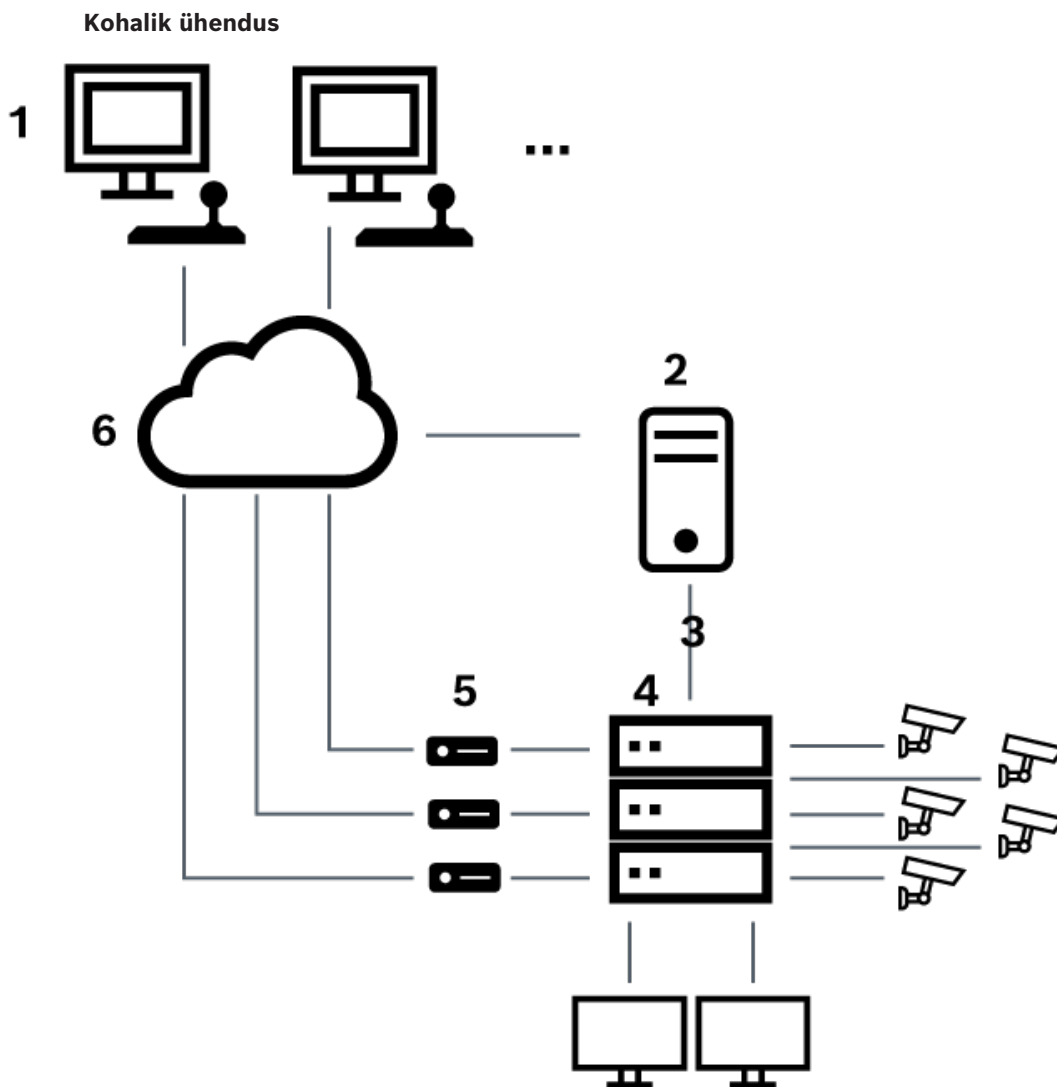

Joonis 5.3: Bosch Video Management System'i kohalik ühendus Bosch Allegianti maatriksi lülitiga

1	BVMS-i kliendi tööjaamad
2	Management Server, millel on Master Control'i tarkvara
3	RS-232-ühendus
4	Allegiant'i maatriks
5	koodrid
6	Võrk

### Kaugühendus

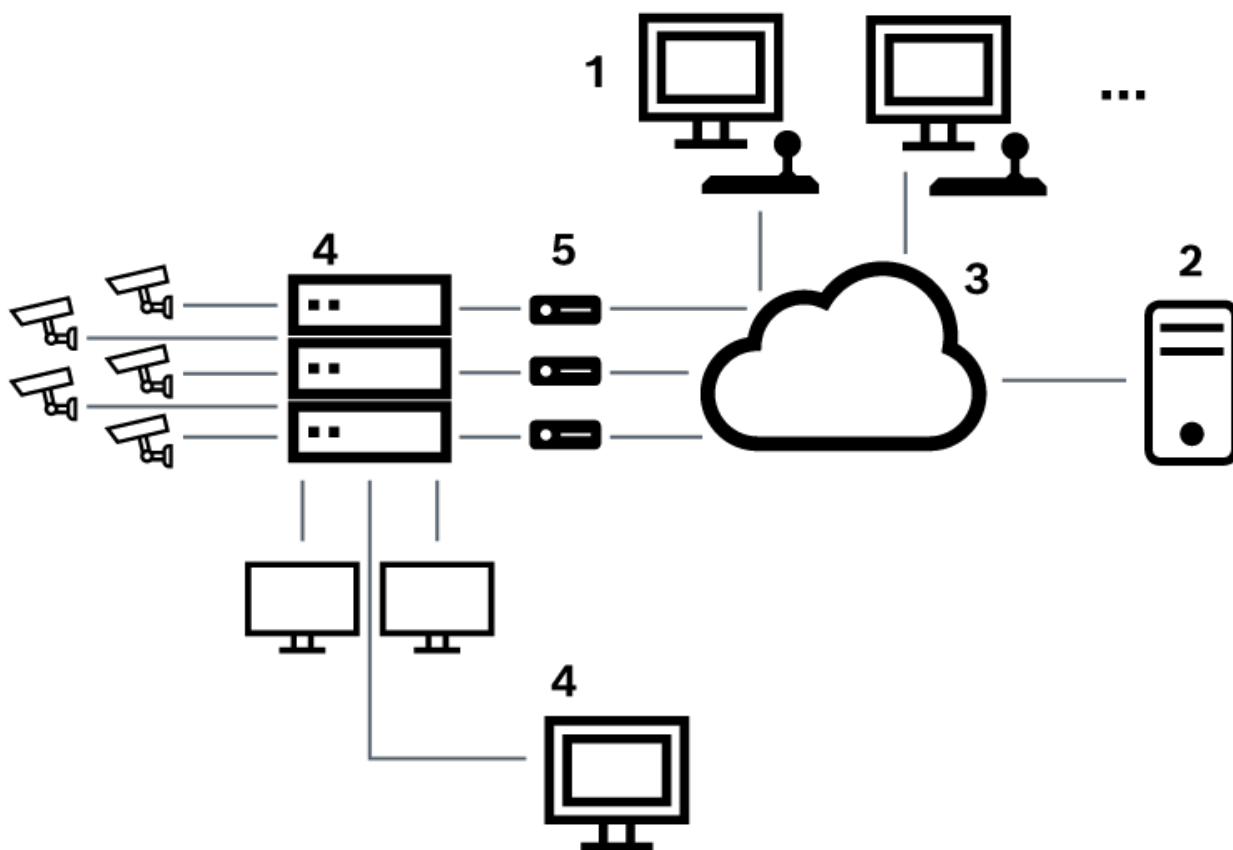

Joonis 5.4: Bosch Video Management System'i kaugühendus Bosch Allegianti maatriksi lülitiga

1	BVMS-i kliendi tööjaamad
2	Management Server, millel on Master Control'i tarkvara
3	Võrk
4	Allegianti arvuti, millel on Master Control'i tarkvara
5	RS-232-ühendus
6	koodrid
7	Allegianti maatriks

#### 5.4.2

#### Juhtimiskanali seadistamine

Juhtimiskanali seadistamiseks tehke järgmised toimingud.

- Juhtmete ühendamine
- Tarkvara installimine
- Allegianti seadistusfaili loomine
- Allegianti maatriksi lisamine BVMS-i
- Kasutajanimede seadistamine

### Juhtmete ühendamine

BVMS-i ja Allegianti maatriksi vahel juhtimiskanali seadistamiseks ühendage üks arvuti läbi RS-232-jadapordi Allegianti konsoolipordiga (kasutage ühendamiseks spetsiaalset Boschi kaablit). See võib olla BVMS-i Management Server või mis tahes muu võrguarvuti.

### Allegianti Master Control'i tarkvara installimine

1. Kui Management Server töötab, siis peatage see (**Start > Juhtpaneel > Teenused > tehke hiirega paremklõps BVMS Management Server > Peata**)
2. Installige Allegianti Master Control'i tarkvara Management Serverisse ja Allegianti arvutisse (kui see on olemas).
3. Seadistage see Allegianti kaugarvutis, et panna Allegianti võrguhosti programm käivitamisel tööle (Id\_alghw.exe). See käivitab vajalikud Allegianti teenused, et võimaldada teistele võrguarvutitele ligipääs Allegiantile. Tarkvara töötab nähtamatult. Arvuti külge ei ole vaja riistvaravõtit ühendada.  
Selleks, et teenus hakkaks arvuti käivitamisel automaatselt tööle, kopeerige link failini Id\_alghw.exe oma arvuti käivituskausta.

### Bosch Allegianti seadistusfaili loomine

1. Looge Allegianti Master Control'i tarkvara abil seadistusfail, mis määrab arvuti, mis on seotud Allegianti maatriksiga. Selle ülesande jaoks on vaja Master Control'i riistvaravõtit.
2. Klõpsake menüüs Transfer valikut Communication Setup. Sisestage nimekirja Current Host Allegianti maatriksiga ühendatud arvuti DNS-nimi ja sisestage Allegiantiga ühendatud jadapordi parameetrid (jadapordi number, edastuskiirus jne). See võimaldab Management Serveri või arvuti Master Control'i tarkvaral minna Allegianti süsteemiga võrku. Kui see ei õnnestu, veenduge, et Allegianti maatriksiga seotud arvutis töötaks kas Master Control'i tarkvara või Allegianti võrguhosti programm ning et võrgu turvalisus lubaks arvutile kaugjuurdepääsu.
3. Klõpsake menüüs Transfer valikut Upload. Valige kõik tabelid ja klõpsake Upload. Seadistusfaili salvestamiseks valige kataloog.
4. Väljuge Master Control'i tarkvarast.

### Bosch Allegianti maatriksi lisamine BVMS-i

1. Käivitage BVMS-i Management Serveri teenus, käivitage Configuration Client ja lisage Allegianti seade, lisades seadistusfaili (vaadake sammhaaval juhiseid peatükis ).
2. Veenduge, et Allegianti Master Control'i tarkvara seadistusfail, mida BVMS-is kasutatakse, sobiks praeguse Allegianti seadistusega.  
BVMS paneb Master Control'i tarkvara vajalikud komponendid taustal nähtamatult tööle.

### Kasutajanime seadistamine Allegianti teenustesse sisselogimiseks

Kui Allegianti maatriks on ühendatud võrguarvutiga ja mitte Management Serveriga, veenduge, et Allegianti teenused selles arvutis ja Management Serveris kasutaksid sisselogimiseks sama kasutajakontot. See kasutaja peab olema administraatorite rühma liige.

### Lisamärkused on dokumentides

Lugege neid viiteid, et saada olemasolevate akende kohta rohkem teavet:

- *Maatriksi kommutaatorite lehekülg, lehekülg 120*

Lugege neid viiteid, et saada olemasolevate sammhaaval läbitavate juhiste kohta rohkem teavet:

- *Bosch Allegianti seadme seadistamine, lehekülg 120*

### Vt

- *Maatriksi kommutaatorite lehekülg, lehekülg 120*

### 5.4.3 Bosch Allegianti satelliitsüsteemi kontseptsioon

Allegianti maatriksi lüliti võimaldab satellitkontseptsiooni abil mitu Allegianti süsteemi kokku siduda. Sel juhul saab mitu Allegianti süsteemi BVMS-is toimida ühe suure süsteemina, mis tähendab ligipääsu kõikide süsteemide kõikidele kaameratele.

Allegianti satelliitsüsteemis seotakse alluva Allegianti monitori väljundid ülema Allegianti videosisenditega. Seda ühendust nimetatakse magistraalliiniks. Lisaks luuakse juhtimiskanal ülema ja alluva vahele. Kui ülema Allegiant nõuab alluva Allegianti kaamerat, saadetakse alluvale käsk lülitada nõutav kaamera magistraalliinile. Samal ajal lülitab ülem Allegiant magistraalliini sisendi ülema Allegianti monitori nõutud väljundisse. See loob videoühenduse alluva nõutud kaamerast soovitud ülema monitorile.

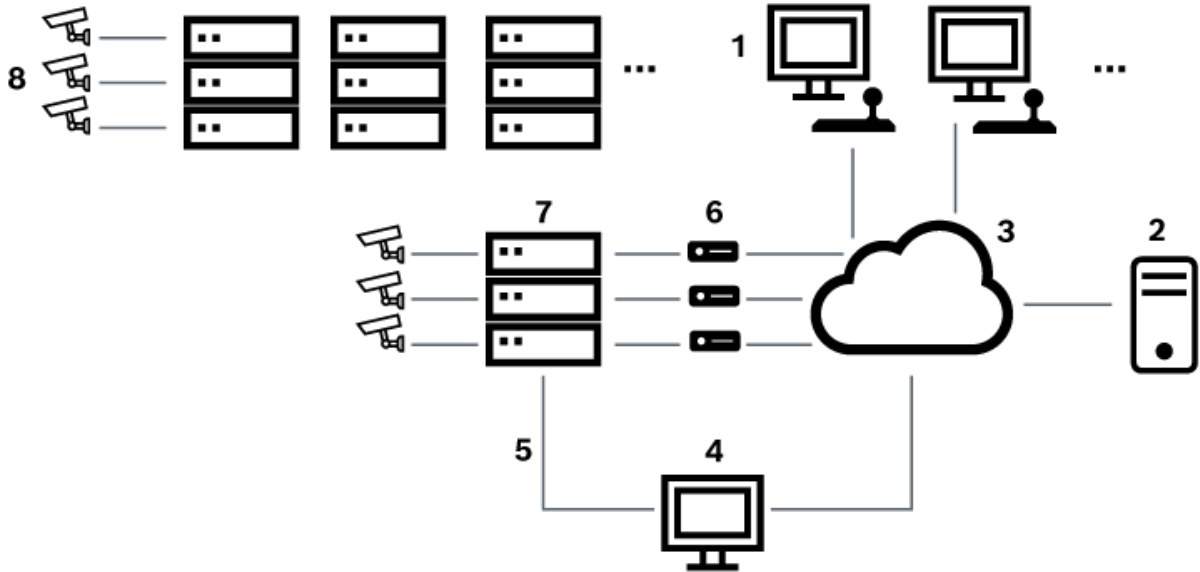

Joonis 5.5: Bosch Allegianti satelliitlülititega laiendatud süsteem

1	BVMS-i kliendi tööjaamad
2	Management Server, millel on Master Control'i tarkvara
3	Võrk
4	Allegianti arvuti, millel on Master Control'i tarkvara
5	RS-232-ühendus
6	koodrid
7	Allegianti maatriks
8	Allegianti satelliitmaatriks

Saate satelliitkontseptsiooni rakendada nii, et Allegiant võib olla nii ülem kui alluv. Nii näeb iga Allegiant teiste kaameraid. Vaja on vaid ühendada mõlemas suunas magistraalliinid ja juhtimisliinid ning seadistada õigesti Allegianti tabelid.

Kontseptsiooni saab peaaegu ilma piiranguteta laiendada mitmele Allegianti süsteemile.

Allegiantil võib olla palju alluvaid ning see võib olla mitme ülema alluv. Saate programmeerida Allegianti tabelleid nii, et need lubaksid või keelaksid kasutaja ligipääsu kaamera vaadetele, nii nagu asukohareeglid nõuavad.

## 5.5 Allegianti CCL-käsud, mida BVMS-is toetatakse

CCL-käskude kasutamiseks on teil vaja CCL-i kasutusjuhendit. Leiate selle juhendi veebi tootekataloogist iga LTC Allegianti maatriksi dokumentide jaotisest.

Toetatud käsk	Kirjeldus	Märkused
<b>Lülitused/jada</b>		
LCM	Loogilise kaamera lülitamine monitorile	LCM, LCM+ ja LCM- on võrdsed.
LCMP	Loogilise kaamera lülitamine monitorile koos eelpositsiooni kutsega	
MON+CAM	Füüsilise kaamera lülitamine monitorile	
MON-RUN	Jada käitamine vastavalt monitori numbrile	
MON-HOLD	Jada peatamine vastavalt monitori numbrile	
SEQ-REQ	Jada nõue	
SEQ-ULD	Jada mahalaadimine	
<b>Vastuvõtja/draiver</b>		
R/D	Põhilised juhtkäsud	
REMOTE-ACTION	Samaaegse panoraamimise/ kallutamise/suunimise käsud	
REMOTE-TGL	Panoraamimise/ kallutamise/suunimise käskude vahetamine	
PREPOS-SET	Eelpositsiooni määramine	
PREPOS	Eelpositsiooni kutsumine	
AUX-ON AUX-OFF	Abisüsteemi juhtkäsud – Abisüsteem sees – Abisüsteem väljas	
VARSPPEED_PTZ	Muutuva kiiruse juhtkäsud	
<b>Häire</b>		Virtuaalsete sisendite juhtimiseks. Näiteks „+alarm 1” suleb 1. virtuaalse sisendi, „-alarm 1” avab 1. virtuaalse sisendi
+ALARM	Häire aktiveerimine	Avab virtuaalse sisendi BVMS-is.
-ALARM	Häire inaktiveerimine	Suleb virtuaalse sisendi BVMS-is.

Toetatud käsk	Kirjeldus	Märkused
<b>Lülitused/jada</b>		
<b>Süsteem</b>		
TC8x00>HEX	Kuueteistkümnendreežiimi seadmine	
TC8x00>DECIMAL	Kümnendreežiimi seadmine	

## 6 Alustamine

See peatükk annab teavet, kuidas alustada BVMS-i kasutamist.

### 6.1 Tarkvaramoodulite installimine



#### Pange tähele!

Ärge installige DiBos-i veebiklienti ühessegi BVMS-i arvutisse.

Installige iga tarkvaramoodul sellesse arvutisse, mida selle mooduli jaoks kasutatakse.

#### Installimine:

Sulgege enne BVMS-i seadistamise käivitamist Configuration Client.

1. Käivitage Setup.exe või käivitage avalehel BVMS-i seadistamine.
2. Valige järgmises dialoogiboksis moodulid, mida tahate sellesse arvutisse installida.
3. Järgige ekraanil kuvatud juhiseid.

### 6.2 Seadistuste viisardi kasutamine

Config Wizard on ette nähtud väiksema süsteemi kiireks ja lihtsaks seadistamiseks. Config Wizard aitab seadistada kogu süsteemi, kaasa arvatud VRM, iSCSI süsteem, Mobile Video Service, kaamerad, salvestusprofiilid ja kasutajarühmad.

Standardse tarkvaraintsalli korral peate lisama iSCSI süsteemid käsitsi.

Kasutajarühmad ja nende õigused seadistatakse automaatselt. Saate lisada ja eemaldada kasutajaid ja määrata parooli.

Config Wizard saab Management Serverit avada ainult kohalikust arvutist.

Saate aktiveeritud seadistuse varunduseks salvestada ja selle hiljem importida. Pärast importimist saate seda seadistust muuta.

Config Wizard lisab kohaliku VRM-i automaatselt nii standardsele tarkvarainstallil kui ka DIVAR IP 3000 ja DIVAR IP 7000 korral.

DIVAR IP 3000 ja DIVAR IP 7000 korral lisatakse kohalik iSCSI seade samuti automaatselt, kui seda veel ei ole.

DIVAR IP 3000 ja DIVAR IP 7000 korral lisatakse kohalik Mobile Video Service automaatselt, kui seda veel ei ole.



#### Pange tähele!

Kui soovite oma süsteemis kasutada dekodeid, veenduge, et kõik koodrid kasutaksid volitustaseme user jaoks sama parooli.

Config Wizardi **käivitamine**.

- ▶ Klõpsake **Start > Kõik programmid > BVMS > Config Wizard**  
Kuvatakse lehekülj Welcome.

#### Olemasolevad leheküljed

- *Lehekülj Welcome, lehekülj 57*
- *Lehekülj System, lehekülj 57*
- *Lehekülj Basic, lehekülj 58*
- *Lehekülj Scan, lehekülj 59*
- *Lehekülj Authentication, lehekülj 60*
- *Lehekülj Cameras, lehekülj 61*
- *Lehekülj Recording, lehekülj 61*
- *Lehekülj Storage, lehekülj 62*
- *Lehekülj Users, lehekülj 62*



– Lehekülg Finish, lehekülg 63

**Lehekülg Welcome**

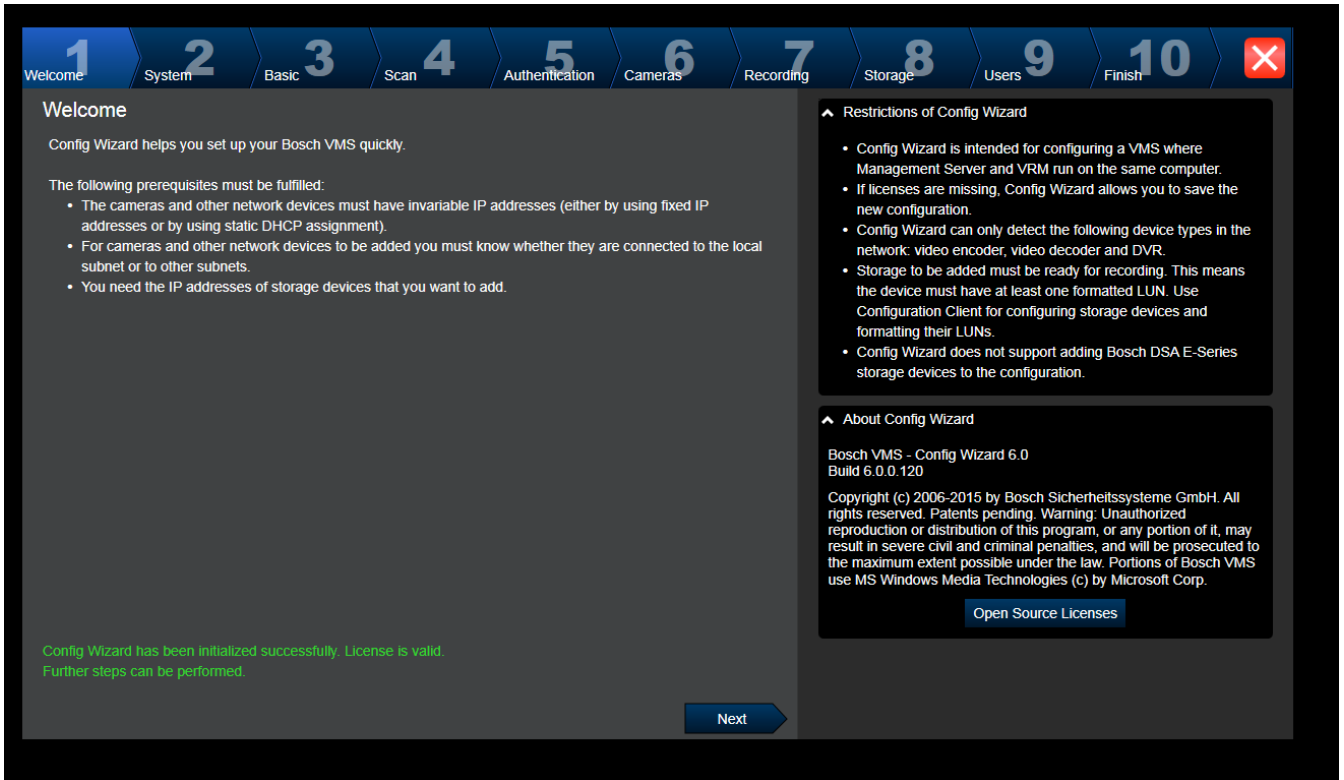

► Klõpsake jätkamiseks **Next**.

**Lehekülg System**

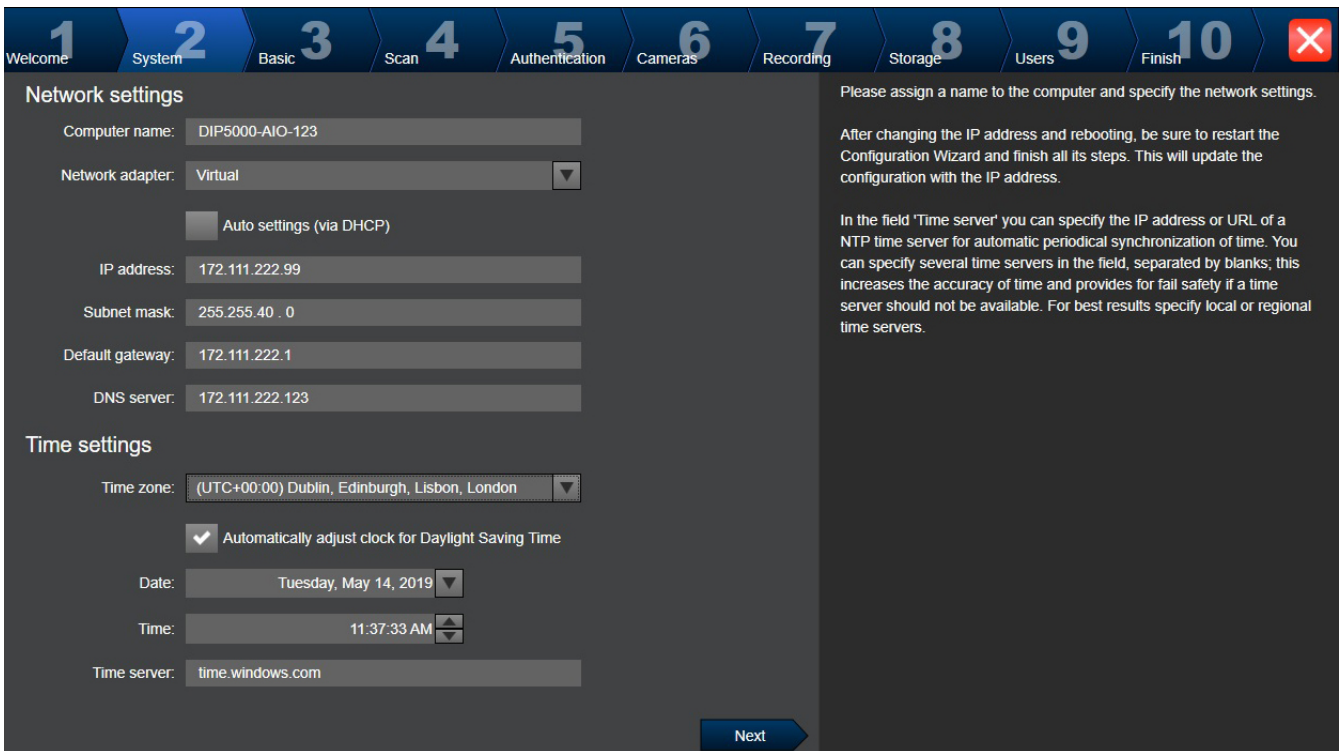



### Pange tähele!

Saadaval ainult seadmetel DIVAR IP 3000, DIVAR IP 7000, DIVAR IP all-in-one 5000, DIVAR IP all-in-one 6000 ja DIVAR IP all-in-one 7000

Seadistage operatsioonisüsteemi võrguasetused.  
Seadistage operatsioonisüsteemi kellaaja asetused.

### Märkus.

Soovitame tungivalt määratleda videojälgimissüsteemis ajaserveri.  
Kohe, kui klõpsate **Next**, asetused aktiveeritakse.

### Lehekülg Basic

**Latest saved configuration**  
Devices and services included in the latest saved configuration

Network address	Device type	Recording Profile	Recorder
172.31.22.244	Dinion IP startlight 8000	Dauer-, Alarmaufzeichnung	VRM(172.30.11.54)
https://172.30.11.54/mv	Mobile Video Service		
172.30.11.54	VRM		
172.30.11.54	VRM Storage		

The active configuration is identical with the latest saved configuration.  
Video Recording Manager (VRM) service is found and is running.

Please select the network adapter for your local video network:  
LAN-Verbindung (Type: Ethernet; IPv4-Address: 172.30.11.54)

**Next**

**Import configuration**  
You can import an existing configuration. The imported configuration is saved immediately as a change to the local configuration. Import is only possible when the active configuration is identical with the latest saved configuration. Changes on the following pages are only saved and activated if you click the corresponding button on the last page of Configuration Wizard.  
**Import configuration ...**

Changes on the following pages are only saved and activated if you apply them on the last page.

**Port Mapping**  
 **Enable Port Mapping**  
Remote access  
Port mapping allows a remote Operator Client to access the local VMS and its network devices via a single public IP address.  
Enter/change public network address:  
\_\_\_\_\_

See lehekülg kuvab viimati salvestatud seadistust. Saate BVMS-i faili olemasoleva seadistuse asemele importida. Kui te vajutate **Next**, siis see muudatus salvestatakse, kuid seda ei aktiveerita.

Saate valida oma arvuti võrguadapteri, mis on ühendatud süsteemi videoseadmetega (IP-kaamerad, koodrid, dekodeerid, iSCSI-salvestid). Selle võrguadapteri IP-aadressi kasutatakse VRM-i, VSG ja kohaliku iSCSI-salvesti IP-aadressina.

Klõpsake avaliku IP-aadressi või DNS-nime määramiseks **Port Mapping**, kui süsteemi kasutatakse interneti kaudu.

### Lehekülj Scan

**Select video devices to be added**

Selected 5 of 297

✓	Device name	IP address	MAC address	Device type
<input type="checkbox"/>	(172.31.22.235)	172.31.22.235	00-07-5f-72-0e-56	VIP X1600
<input type="checkbox"/>	VIP X16 XF E (CPP5)	172.31.22.232	00-07-5f-7e-90-af	VIP X16 XF E
<input type="checkbox"/>	VIP X1 XF IVA (172.31.22.231)	172.31.22.231	00-07-5f-75-a8-7f	VIP X1XF
<input checked="" type="checkbox"/>	DINION IP 7000 HD (172.31.22.230)	172.31.22.230	00-04-63-3f-0f-99	Dinion HD NBN-832VxP
<input type="checkbox"/>	NBC-255-P (172.31.22.229)	172.31.22.229	00-07-5f-74-99-2f	NBC-255-P
<input checked="" type="checkbox"/>	DINION IP bullet 5000 HD (172.31.22.228)	172.31.22.228	00-07-5f-7b-23-f9	IP bullet 5000 HD
<input type="checkbox"/>	FLEXIDOME NDN-921-P (172.31.22.226)	172.31.22.226	00-04-63-36-78-04	FlexiDome NDN-921-P
<input checked="" type="checkbox"/>	NDC-225-PI (172.31.22.225)	172.31.22.225	00-07-5f-74-b9-45	NDC-225-PI
<input type="checkbox"/>	VIP-X1600-XFM4 (172.31.22.224)	172.31.22.224	00-07-5f-74-ef-f1	VIP X1600 XFM4
<input type="checkbox"/>	VIP-X1600-XFM4 (172.31.22.223)	172.31.22.223	00-07-5f-75-40-6a	VIP X1600 XFM4
<input checked="" type="checkbox"/>	VIP-X1600-XFM4 (172.31.22.222)	172.31.22.222	00-07-5f-75-40-9a	VIP X1600 XFM4
<input type="checkbox"/>	(172.31.22.221)	172.31.22.221	00-07-5f-72-0e-71	VIP X1600
<input checked="" type="checkbox"/>	VIP-X1600-XFM4 (172.31.22.220)	172.31.22.220	00-07-5f-75-3d-29	VIP X1600 XFM4
<input type="checkbox"/>	FLEXIDOME IP corner 9000 M (172.31.22.216)	172.31.22.216	00-07-5f-7b-01-73	FlexiDome IP corner 9000 M
<input type="checkbox"/>	AUTODOME Jr 800 HD (172.31.22.215)	172.31.22.215	00-04-63-36-65-16	AutoDome Junior HD
<input type="checkbox"/>	FLEXIDOME IP panorami (172.31.22.214)	172.31.22.214	00-07-5f-88-76-44	FlexiDome panorama 5000 M

**Scan options**

Range of network scan:

Local subnet only (recommended)

Across subnets

**Rescan network**

**Change network addresses**

Change the IP addresses of the selected encoders/decoders. Start with the following IP address:

..... **Change IP Addresses**

**Next**

**Märkus.**

Seadmete skaneerimine võib aega võtta. Saate skaneerimise tühistada. Kõik juba skaneeritud seadmed kuvatakse tabelis.

See lehekülj kuvab kõik videoseadmed, mis ei olnud viimati salvestatud seadistuses hõlmatud. Tühjendage nende seadmete märkeruudud, mida te ei taha seadistusse lisada, seejärel klõpsake **Next**.

Kui valitud seadmed ei asu samas IP-vahemikus nagu DIVAR-i IP-süsteem, võib seadme IP- aadressi muuta, määrates seadme IP-vahemikuks algaadressi.

## Lehekülj Authentication

**Enter passwords for devices**

Device name	IP address	User name	Password	Status
172.31.23.150	172.31.23.150	service	<input type="password"/>	
Decoder (172.31.21.204)	172.31.21.204	service	<input type="password"/>	
NDC-284-P (172.31.23.15)	172.31.23.15	service	<input type="password"/>	
VIP10 (172.31.23.24)	172.31.23.24	service	<input type="password"/>	
VIPX-1600XFMD (172.31.22.4)	172.31.22.4	service	<input type="password"/>	
VIPX-1600XFMD (172.31.22.5)	172.31.22.5	service	<input type="password"/>	

You must authenticate at the devices of your system. To authenticate, enter the password for the user account of each device. An open green lock indicates a successful authentication. Devices with a status indicated by a yellow warning sign require an initial password; they do not allow logon with an empty password.

You can only click 'Next' to continue, when all locks are green.

To copy a password for authentication select a row with a shown password and press Ctrl + C. Then select the rows of the devices for which the copied password should be used. To paste the password press Ctrl + V.

▼ Change default password

Show passwords      Set Initial Passwords      Next

Seda lehekülge kasutatakse parooliga kaitstud videoseadmete autentimiseks. Selleks, et sama parooliga autentida hõlpsalt mitu seadet, saate kasutada lõikelauda (CTRL+C, CTRL+V).

1. Klõpsake, et aktiveerida **Show passwords**.
2. Valige rida, millel on edukalt autentitud seade (kuvatakse roheline tabalukk), vajutage klahve CTRL+C, valige mitu punase tabalukuga rida ja vajutage klahve CTRL+V.

Parooli kontrollitakse automaatselt, kui te ei sisesta parooliväljale paari sekundi jooksul rohkem tärke või kui te klõpsate väljaspool paroolivälja.

Saate luua üldise vaikeparooli kõikidele seadmetele, millel praegu parooli ei ole.

Kui seadmel on vaja algset parooli, kuvatakse .

### Algse parooli määramine.

1. Sisestage parool väljale **Password**.
2. Klõpsake **Set Initial Passwords**.  
Algne parool on määratud.  
Märkus: **Te ei saa jätkata enne, kui olete määranud algse parooli kõikidele nimekirja seadmetele, millele nõutakse parooli.**
3. Klõpsake jätkamiseks **Next**.

### Lehekülg Cameras

**Specify camera settings**

Camera name	IP address	Recording quality	Live quality
Camera 1 (172.31.22.227)	172.31.22.227	Bit Rate Optimized	Balanced
Camera 1 (172.31.22.229)	172.31.22.229	Bit Rate Optimized	Balanced

**Preview**

Camera 1 (172.31.22.227)

19. Feb 2016 14:31:38

Camera 1 (172.31.22.227)

Next

Kasutage seda lehekülge süsteemi kaamerate haldamiseks.

### Lehekülg Recording

**Specify recording settings**

Device name	IP address	Recording profile	Storage Min Time (days)	Storage Max Time (days)
VIP X1 (172.31.22.227)	172.31.22.227	Continuous, Alarm Re	1	unlimited
NBC-255-P (172.31.22.229)	172.31.22.229	Continuous, Alarm Re	1	unlimited

Selected 0 of 2

Alarm Recording  
 Alarm Recording Night and Weekend  
 Continuous Only  
 Continuous Only Night and Weekend  
 Continuous, Alarm Recording  
 No Recording

**Motion Alarm Recording in Recording Profiles**

Recording profile	Motion Triggered Alarm Recording
Alarm Recording	<input type="checkbox"/>
Alarm Recording Night and Weekend	<input type="checkbox"/>
Continuous Only	<input type="checkbox"/>
Continuous Only Night and Weekend	<input type="checkbox"/>
Continuous, Alarm Recording	<input checked="" type="checkbox"/>
No Recording	<input type="checkbox"/>

Next

Sellel leheküljel kuvatakse ainult hiljuti lisatud kaamerad. Kohe, kui te olete selle seadistuse aktiveerinud, ei saa te enam nende kaamerate profiili muuta.

Saate lubada liikumise salvestamise neile salvestusprofiilidele, milles on lubatud nii salvestus kui häiresalvestus. Kui seda nõutakse, seadistage salvestus ja häiresalvestus Configuration Clientis (dialoogiboks **Scheduled Recording Settings**). VCA aktiveeritakse iga äsja lisatud kaamera jaoks automaatselt.

### Lehekülg Storage

The screenshot shows the 'Storage' configuration page in the Configuration Client. The progress bar at the top indicates the current step is 'Storage' (step 8). The main content area is titled 'Add storage' and features a table with two columns: 'IP address' and 'Storage type'. Below the table, a green message states: 'Internal storage is already present in configuration.' A 'Next' button is located at the bottom right of the main area. On the right side, there is a help text: 'You can add iSCSI storage devices currently available in the network for storing video recordings. More storage space allows longer storage of the video recordings.'

Siin leheküljel saab lisada iSCSI salvestusseadmeid.

### Lehekülg Users

The screenshot shows the 'Users' configuration page in the Configuration Client. The progress bar at the top indicates the current step is 'Users' (step 8). The main content area is titled 'User accounts and passwords' and is divided into two main sections: 'User Groups' and 'User Properties'. The 'User Groups' section on the left shows a tree view with 'User Groups', 'Admin Group', 'Admin', and 'Operator Group'. The 'User Properties' section on the right contains form fields for 'Full name', 'Description', 'Password', and 'Confirm password'. There is a 'Strong password policy' checkbox which is checked, and an 'Apply' button. Below the form, a yellow message states: 'The password is not set for some of the users, while strong password policy is applied for them.' A 'Next' button is located at the bottom right of the main area. On the right side, there is a help text: 'You can specify the names and passwords of users in predefined groups, and you can add further users to the predefined groups. Different user groups have different permissions. These permissions define the operations allowed for users in this user group. You can add user groups and change permissions using Configuration Client. For each user, you can enable a strong password policy. The following rules apply:

- Minimum 8 characters
- At least one upper-case letter (A through Z)
- At least one number (0 through 9)
- At least one special character (for example: ! \$ # %)
- Previous password must not be used.

'

Sellel leheküljel saate lisada olemasolevatesse kasutajarühmadesse uusi kasutajaid.

- Sisestage iga uue kasutaja jaoks kasutajanimi ja kirjeldus ning määrake parool.

### Strong password policy

Märkeruut **Strong password policy** on kõikide äsja loodud kasutajarühmade korral eelvalitud. Soovitame tungivalt seda seadistust hoida, et tugevdada oma arvuti kaitset volitamata ligipääsu vastu.

Kehtivad järgmised reeglid.

- Parooli minimaalne pikkus nii, nagu see on vastava kasutajarühma jaoks leheküljel **Account policies** määratud.
- Ärge kasutage varasemaid paroole.
- Kasutage vähemalt ühte suurtähte (A-st Z-ni).
- Kasutage vähemalt ühte numbrit (0-st 9-ni).
- Kasutage vähemalt ühte erimärki (näiteks: ! \$ # %).

- Klõpsake seadistuste rakendamiseks **Apply**, seejärel klõpsake jätkamiseks **Next**.

**Märkus:** Te ei saa jätkata, kui on ilma paroolita kasutajaid, kuigi valitud on **Strong password policy**. Jätkamiseks määrake puuduvad paroolid.

Kasutage kasutajarühmade lisamiseks ja kasutajarühma õiguste muutmiseks Configuration Clienti.

### Lehekülg Finish

Enne seadistuse aktiveerimist peate tegema järgmised toimingud.

- Looge üldine vaikeparool kõikidele seadmetele, mille praegu parooli ei ole.
- Aktiveerige vajaduse korral litsentsipakett.

### Üldine vaikeparool

Kui Configuration Clientis on valik **Enforce password protection on activation (Settings > Options)** keelatud, ei sunnita teid aktiveerimiseks üldist vaikeparooli looma.

### Litsentsid

Laiendage valikut **Licensing** ja klõpsake **License Wizard**, et kontrollida või aktiveerida oma litsentsipaketti.

Kui olete klõpsanud **Save and activate**, on seadistus aktiveeritud.  
Pärast edukat aktiveerimist kuvatakse uuesti lehekülg **Finish**. Nüüd saate soovi korral salvestada seadistuse varukoopia: klõpsake **Save backup copy**.  
Kui olete klõpsanud **Save and activate**, on seadistus aktiveeritud.  
Pärast edukat aktiveerimist kuvatakse uuesti lehekülg **Finish**. Nüüd saate soovi korral salvestada seadistuse varukoopia: klõpsake **Save backup copy**.

## 6.3 Configuration Clienti käivitamine



### Pange tähele!

Configuration Clientisse saavad sisse logida ainult administraatorid.

Eelseadistatud vaikimisi administraatoriõigustega kasutaja nimi on Admin. Ainult see kasutaja saab sisse logida Configuration Clientisse, kui Configuration Client esimest korda käivitatakse. Kui te olete käivitanud Configuration Clienti, võite administraatori ümber nimetada ja parooli vahetada.

### Märkus.

Te ei saa käivitada Configuration Clientit, kui mõni muu kasutaja või muu süsteemiarvuti on Configuration Clienti juba käivitanud.

### Configuration Clienti käivitamine.

1. Valige menüüs **StartProgrammid** > BVMS > Configuration Client.  
Kuvatakse sisselogimise dialoogiboks.
2. Sisestage väljale **User Name**: oma kasutajanimi.  
Kui te käivitate rakenduse esimest korda, sisestage kasutajanimeks Admin, parooli ei ole vaja.
3. Sisestage väljale **Password**: oma parool.
4. Klõpsake **OK**.  
Rakendus käivitub.

Kui administraator käivitab esmakordselt Configuration Clienti, kuvatakse dialoogiboks **Password policy is violated**, milles palutakse tal määrata administraatori kasutajakontole parool. Soovitame tungivalt seda seadet hoida ja määrata administraatori kasutajakontole tugev parool vastavalt paroolireeglitele.

### Vt

- *Strong password policy*, lehekülg 323
- *Administraatorite rühma seadistamine*, lehekülg 328

## 6.4 Configuration Clienti keele seadistamine

Saate seadistada Configuration Clienti keele Windowsi installikeelest sõltumatult.

### Keele seadistamine.



1. Klõpsake menüüs **Settings** valikut **Options...**  
Kuvatakse dialoogiboks **Options**.
2. Valige nimekirjast **Language** soovitud keel.  
Kui te valite kirje **System language**, kasutatakse Windowsi installikeelt.
3. Klõpsake **OK**.  
Keel muudetakse ära pärast rakenduse järgmist taaskäivitamist.



## 6.5 Operator Clienti keele seadistamine

Saate seadistada Operator Clienti keele Windowsi installikeelest ja Configuration Clienti keelest sõltumatult. See toiming tehakse Configuration Clientis.

### Keele seadistamine.

1. Klõpsake **User groups** >  . Klõpsake sakk **User Group Properties**. Klõpsake sakk **Operating Permissions**.
2. Valige nimekirjast **Language** soovitud keel.
3. Klõpsake asetuste salvestamiseks  .
4. Klõpsake seadistuse aktiveerimiseks  .  
Taaskäivitage Operator Client.

## 6.6 Seadmete otsimine



Põhiaken > **Devices**

Saate otsida järgimisi seadmeid ning lisada need dialoogiboksi **BVMS Scan Wizard**'i abil.

- VRM-seadmed
- Koodrid
- Ainult otsepildi koodrid
- Ainult otsepildi ONVIF-koodrid
- Kohaliku salvestusega koodrid
- Dekoodrid
- Video Streaming Gateway (VSG) seadmed
- DVR-seadmed
- VIDOS NVR-id

Kui soovite seadmeid lisada skaneerimise teel, vaadake vastavat seadme teemat peatükis *Seadmete lehekülg, lehekülg 108*.

### Vt

- *VRM-seadmete lisamine skaneerimise teel, lehekülg 156*
- *Ainult otsepildi ONVIF-seadme lisamine skaneerimise teel., lehekülg 215*
- *Ainult otserežiimi seadmete lisamine skaneerimise teel., lehekülg 193*
- *Seadme lisamine, lehekülg 109*

## 6.7 Süsteemi avamine

Süsteemi avamiseks peate tegema järgmised toimingud.

1. Soovitud süsteemi võrguaadressi valimiseks tehke üks järgmistest toimingutest.
  - Klõpsake eelvalitud nimekirja kirjet.
  - Sisestage käsitsi võrguaadress.
  - Valige võrguaadress Server Lookupi abil.
2. Logige soovitud süsteemi sisse.
  - Ühe serveriga süsteem
  - Enterprise System

## 6.8 Serveri Lookupi kasutamine

- Funktsioon BVMS-i Server Lookup võimaldab operaatoril ühenduda antud serverite nimekirjast ühe BVMS-i Management Serveriga.
- Configuration Clienti või Operator Clienti üksikasutaja võib järjest mitme süsteemi tööpunktiga ühenduse luua.
- Süsteemi tööpunkt võib olla Management Server või Enterprise Management Server.
- Server Lookup kasutab serverite nimekirja hostimiseks spetsiaalset Management Serverit.
- Server Lookup ja Management Server või Enterprise Management Server saavad toimida funktsionaalselt ühes masinas.
- Server Lookup aitab leida süsteemi tööpunkte nime või kirjelduse järgi.
- Kui Operator Client on Management Serveriga ühendatud, saab see BVMS-i Management Serverilt sündmusi ja häireid ning näitab otse- ja salvestatud videoid.

### Avamine.

1. Käivitage Operator Client või Configuration Client.  
Kuvatakse sisselogimise dialoogiboks.
2. Valige nimekirjast **Connection:**Configuration Clienti jaoks **<Address Book...>** või Operator Clienti jaoks **<Address Book...>**.  
Kui serverile on seadistatud nii eravõrgu kui avalik IP-aadress, on see välja toodud.  
Kui teete valiku **<Address Book...>** või **<Address Book...>** esimest korda, kuvatakse dialoogiboks **Server Lookup**.
3. Sisestage väljale **(Enterprise) Management Server Address:** soovitud serveri kehtiv võrguaadress.
4. Sisestage kehtiv kasutajanimi ja parool.
5. Vajaduse korral klõpsake **Remember Settings**.
6. Klõpsake **OK**.  
Kuvatakse dialoogiboks **Server Lookup**.
7. Valige soovitud server.
8. Klõpsake **OK**.
9. Kui valitud serveril on nii eravõrgu kui avalik võrguaadress, kuvatakse teateboks, kus küsitakse, kas te kasutate valitud serveri eravõrgus asuvat arvutit.  
Serveri nimi lisatakse sisselogimise dialoogiboksi nimekirja **Connection:**.
10. Valige see server nimekirjast **Connection:** ja klõpsake **OK**.  
Kui te olete märgistanud märkeruudu **Remember Settings**, saate selle serveri järgmisel korral otse valida.

## 6.9 Kaugjuurdepääsu seadistamine

Saate seadistada kaugjuurdepääsu ühele süsteemile ilma Enterprise Systemita või Enterprise Systemile.

### 6.9.1 Kaugjuurdepääs



#### Pange tähele!

Vältimaks interneti kaudu volitamata ligipääsu videoandmetele, soovime tungivalt, et Te kaitseksite kõiki süsteemi kasutajaid ja seadmeid asjakohase parooliga.  
Kaitske kõiki kaamerate/koodrite tasemeid (service/user/live) parooliga.

#### Paroolide vahetamisega seotud teemad

- *Kasutaja atribuutide lehekülg, lehekülg 304*
- *Koodri/dekoodri parooli vahetamine*
- *VRM-i seadme parooli vahetamine, lehekülg 161*

BVMS-i kaugjuurdepääsu eesmärk on ühendada erinevad eravõrgud avalikesse võrkudesse. Operator Clienti arvutite kaudu ja läbi avalike liideste (ruuterite) saab üheaegselt või järjestikku ligipääsu mitmele võrgule, millel on privaatne (kohalik) võrguaadress. Ruuteri funktsioon on tõlkida sissetulev avaliku võrgu liiklus vastavale eravõrgu aadressile.

Operator Clienti kasutajad saavad avada Management Serveri või Enterprise Management Serveri ja nende seadmed kaugjuurdepääsuga.

Te ei saa avada kaugjuurdepääsuga järgmisi seadmeid ega funktsioone.

- Kohaliku salvestise taasesitus
- ONVIF
- DiBos
- Vahetu iSCSI taasesitus

Järgmisel pildil on näide kaugjuurdepääsust BVMS-i seadmetele ühes süsteemis.

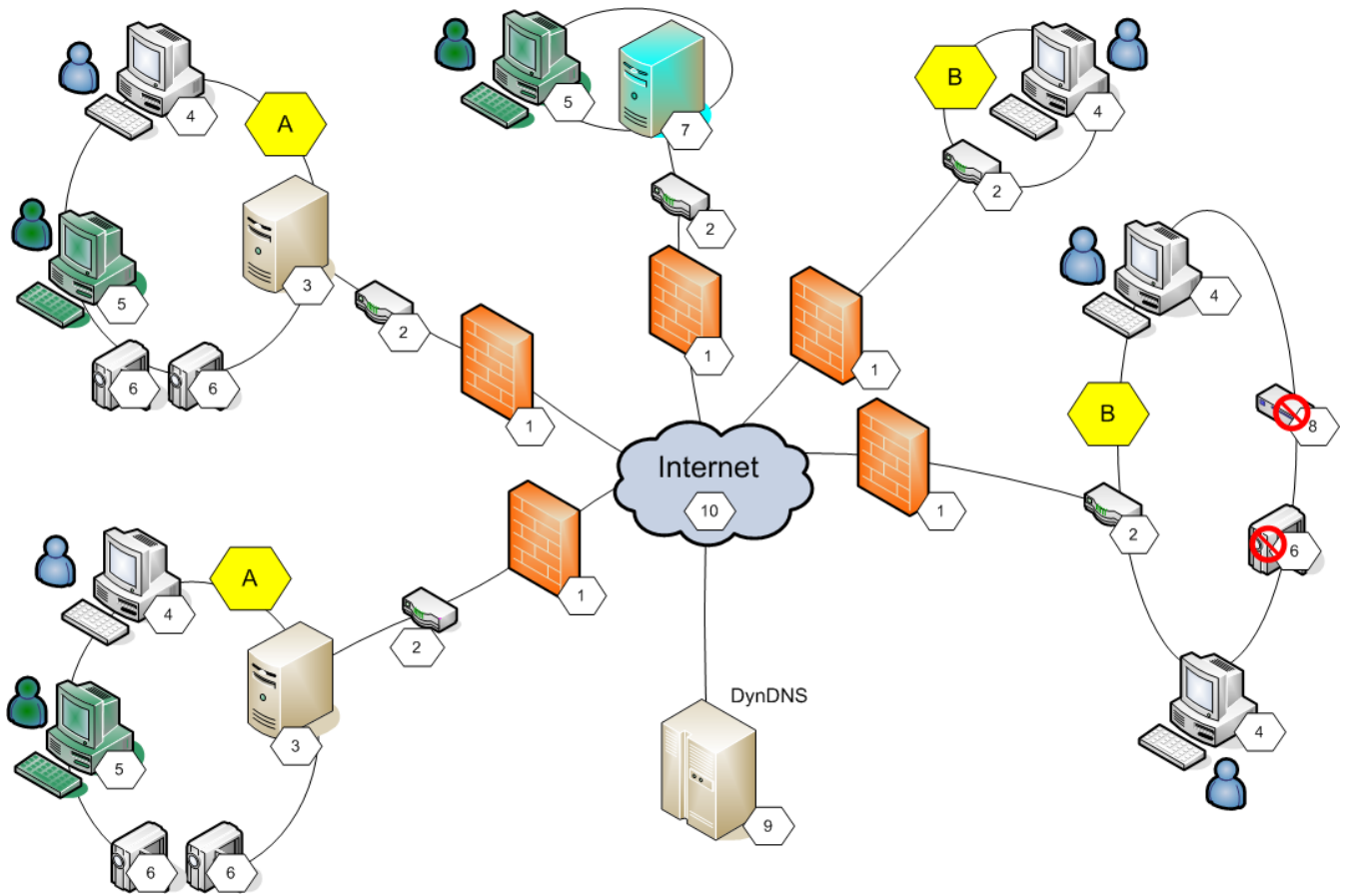

<b>1</b>	Tulemüür	<b>6</b>	IP-kaamera/kooder
<b>2</b>	Ruuter	<b>7</b>	Enterprise Management Server
<b>3</b>	Management Server	<b>8</b>	Dekooder
<b>4</b>	Operator Client	<b>9</b>	DynDNS-server
<b>5</b>	Configuration Client	<b>10</b>	World Wide Web
<b>A</b>	Kaugvõrk	<b>B</b>	Kohalik võrk

Järgmisel pildil on näide kaugjuurdepääsust Enterprise Systemiga eravõrgust BVMS-i kaugsüsteemidele.

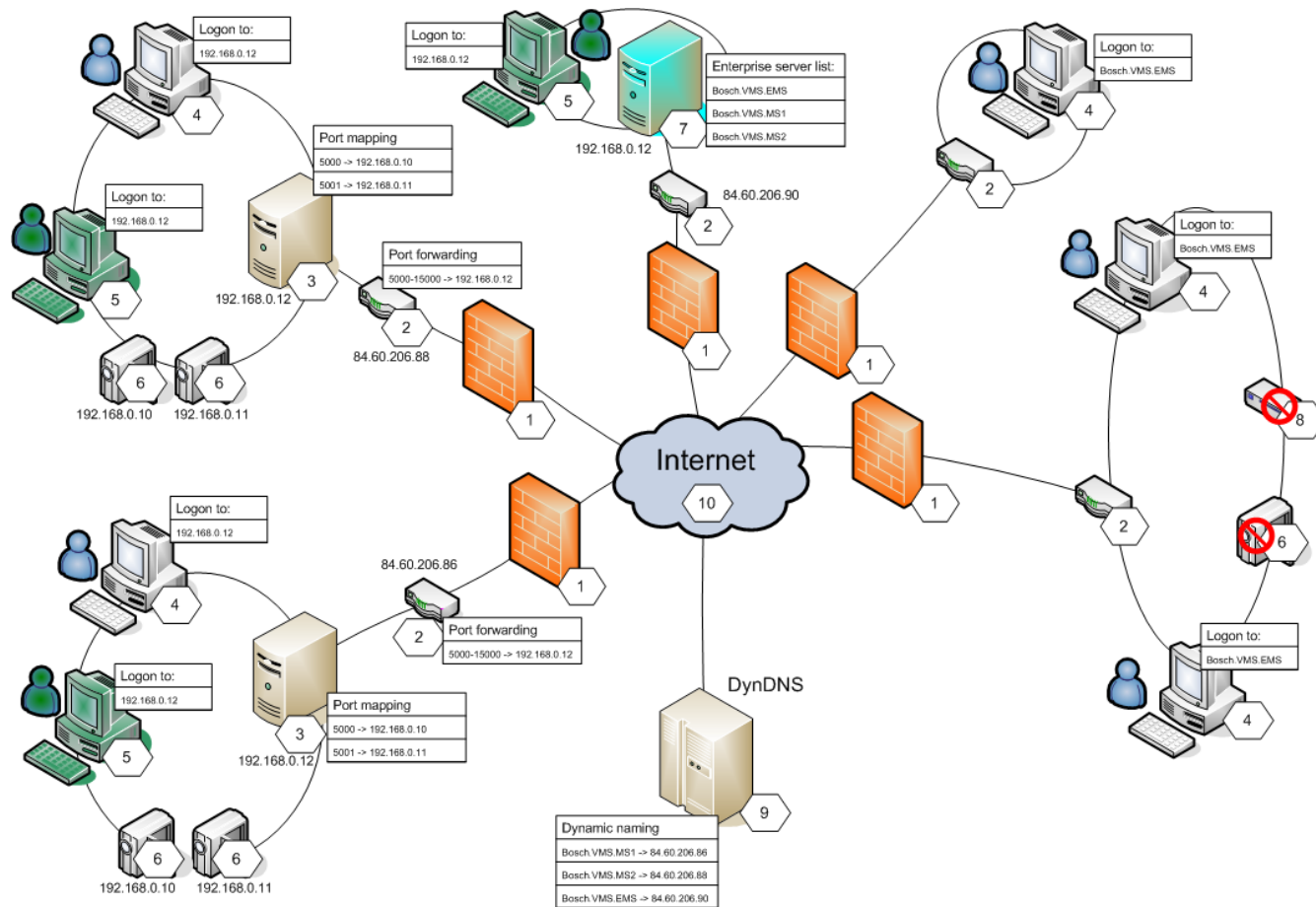

1	Tulemüür	6	IP-kaamera/kooder
2	Ruuter Portide ümbersuunamine	7	Enterprise Management Server Enterprise-serverite loend
3	Management Server Pordivastendus	8	Dekooder
4	Operator Client Sisselogimine	9	DynDNS-server Dünaamiline nimetamine
5	Configuration Client Sisselogimine	10	World Wide Web

Operator Clienti kaugjuurdepääsu võimaldamiseks kaugvõrgus asuvatele seadmetele antakse igale seadmele lisaks ruuteri avalikule võrguaadressile ka avalik pordinumber. Ligipääsuks kasutab Operator Client seda avalikku pordinumbrit ning avalikku võrguaadressi. Eravõrgus suunatakse avaliku pordinumbri sissetulev liiklus ümber vastava seadme eravõrgu aadressile ja pordinumbri-le.

Pordi tuvastamist saab Operator Clienti poolt kasutamiseks seadistada Configuration Clientis.



**Pange tähele!**

Lisaks peab võrguadministraator seadistama pordi ümbersuunamise eravõrgu ruuterile. Võrguadministraator peab tagama, et kaugjuurdepääs nende portide kaudu toimuks väljaspool BVMS-i keskkonda.

**Vt**

- *Kaugjuurdepääsu asetuste dialoogiboks (Asetuste menüü), lehekülg 106*
- *Pordi tuvastamise tabeli dialoogiboks, lehekülg 107*

**6.9.2****Ilma Enterprise Systemita seadistamine****Seadistamine.**

1. Määrake kaugjuurdepääsu asetused dialoogiboksis **Remote Access Settings**.
2. Seadistage ruuter.

**Seotud teemad**

- *Kaugjuurdepääsu asetuste dialoogiboks (Asetuste menüü), lehekülg 106*

**6.9.3****Enterprise Systemiga seadistamine****Seadistamine.**

1. Seadistage serveriloend.
2. Seadistage Enterprise User Groups ja Enterprise Accounts.
3. Määrake kaugjuurdepääsu asetused dialoogiboksis **Remote Access Settings**.
4. Seadistage ruuter.

**Seotud teemad**

- *Enterprise Systemile serverite nimekirja seadistamine, lehekülg 79*
- *Rühma või konto loomine, lehekülg 324*
- *Kaugjuurdepääsu asetuste dialoogiboks (Asetuste menüü), lehekülg 106*

**6.10****Tarkvaralitsentside aktiveerimine**

Kui te installite BVMS-i esimest korda, peate tellitud tarkvarapakettide litsentsid aktiveerima, kaasa arvatud põhipaketi ja mis tahes laienduste ja/või valikuliste funktsioonide litsentsid.

**Eeldused**

- Boschilt saadud autoriseerimisnumber
- Internetiühendusega arvuti
- Bosch Security Systems Software License Manageri konto

**Protseduur**

Tarkvaralitsentside aktiveerimiseks peate tegema järgmised toimingud.

1. *Arvuti signatuuri väljaotsimine, lehekülg 70*
2. *Aktiveerimisvõtme hankimine, lehekülg 70*
3. *Süsteemi aktiveerimine, lehekülg 71*

**Vt**

- *Litsentsihalduri dialoogiboks (Tööriistade menüü), lehekülg 102*

**6.10.1****Teabe komplektfaili allalaadimine**

Kui te tellite BVMS-i tarkvarapakettid, laiendused ja valikulised funktsioonid, saate Boschilt loanumbri ja tavaliselt ka XML-komplektfaili, mis sisaldab kõiki tellitud pakettide, laienduste ja valikute litsentse.

Teabe komplektfailiga saate tarkvaralitsentside aktiveerimist hõlpsamaks muuta.

Kui te ei ole Boschilt teabe komplektfaili saanud, saate selle alla laadida Bosch Security Systems Software License Managerist.

**Teabe komplektfaili allalaadimine.**

1. Sisestage internetiühendusega arvutis veebibrauserisse järgmine URL:  
<https://activation.boschsecurity.com>.
2. Logige sisse Bosch Security Systems Software License Manageri.  
Kui teil ei ole veel kontot, looge uus konto.
3. Klõpsake Download Bundle File.  
Kuvatakse dialoogiboks Download Original Bundle File.
4. Sisestage väljale Authorization Number Boschilt saadud loanumber ning klõpsake Submit.
5. Salvestage teabe komplektfail.

## 6.10.2 Arvuti signatuuri väljaotsimine

### Arvuti signatuuri hankimine:

1. Käivitage BVMS-i Configuration Client.
2. Klõpsake menüüs **Tools** valikut **License Manager....**  
Kuvatakse dialoogiaken **License Manager**.
3. Märkige märkeruudud tarkvarapaketi, funktsioonide ja laienduste juures, mida soovite aktiveerida. Laienduste korral sisestage litsentside arv.  
Või  
Kui te ei ole Boschilt teabe komplektfaili saanud, klõpsake selle importimiseks **Import Bundle Info**.  
Kui te ei ole Boschilt teabe komplektfaili saanud, saate selle alla laadida Bosch Security Systems Software License Managerist, vt *Teabe komplektfaili allalaadimine, lehekülg 69*.
4. Klõpsake **Activate**.  
Kuvatakse dialoogiboks **License Activation**.
5. Kopeerige arvuti signatuur ja kleepige see tekstifaili.

### Pange tähele!

Arvuti signatuur võib pärast Management Serveri arvuti riistvara muutmist muutuda. Kui arvuti signatuur on muutunud, muutub põhipaketi litsents kehtetuks.

Litsentsidega probleemide vältimiseks seadistage riistvara ja tarkvara lõplikult enne arvuti signatuuri loomist.

Järgmised riistvaramuudatused võivad muuta baaslitsentsi kehtetuks.

Võrgukaardi vahetamine.

Virtuaalse võrguliidese VMWare või VPN lisamine.

WLAN-i võrguliidese lisamine või aktiveerimine.



## 6.10.3 Aktiveerimisvõtme hankimine

### Aktiveerimisvõtme hankimine.

1. Sisestage internetiühendusega arvutis veebibrauserisse järgmine URL:  
<https://activation.boschsecurity.com>.
2. Logige sisse Bosch Security Systems Software License Manageri.  
Kui teil ei ole veel kontot, looge uus konto.
3. Klõpsake License Activation.  
Kuvatakse dialoogiboks License Activation.
4. Sisestage väljale Authorization Number Boschilt saadud loanumber ning klõpsake .  
Kuvatakse dialoogiboks License Activation.
5. Täitke dialoogiboksis License Activation järgmised väljad.
  - Computer Signature : kopeerige salvestatud tekstifailist arvuti signatuur ja kleepige see siia.



- Installation Site: sisestage installikoha teave.
  - Comment: soovi korral lisage kommentaar (valikuline).
6. Klõpsake Submit.  
Kuvatakse dialoogiboks License Activation, mis näitab kokkuvõtet litsentsi aktiveerimisest ja litsentsi aktiveerimisvõtit.
  7. Kopeerige aktiveerimisvõti ja kleepige see tekstifaili või saatke e-kirjaga soovitud e-posti kontole.

## 6.10.4 Süsteemi aktiveerimine

### Süsteemi aktiveerimine.

1. Käivitage BVMS-i Configuration Client.
2. Klõpsake menüüs **Tools** valikut **License Manager...**  
Kuvatakse dialoogiaken **License Manager**.
3. Märkige märkeruudud tarkvarapaketi, funktsioonide ja laienduste juures, mida soovite aktiveerida. Laienduste korral sisestage litsentside arv.  
Või  
Kui te ei ole Boschilt teabe komplektifaili saanud, klõpsake selle importimiseks **Import Bundle Info**.  
Kui te ei ole Boschilt teabe komplektifaili saanud, saate selle alla laadida Bosch Security Systems Software License Managerist, vt *Teabe komplektifaili allalaadimine, lehekülg 69*.
4. Klõpsake **Activate**.  
Kuvatakse dialoogiboks **License Activation**.
5. Kopeerige litsentsi aktiveerimisvõti tekstifailist, kuhu te selle salvestasite, ja kleepige see väljale **License Activation Key**.
6. Klõpsake **Activate**.  
Vastavad tarkvarapaketid aktiveeritakse.
7. Klõpsake **Close**, et sulgeda dialoogiboks **License Manager**.

## 6.11 BVMS-i hooldamine

See peatükk annab teavet äsja installitud või uuendatud BVMS-i hooldamise kohta.

Süsteemi hooldamiseks peate tegema järgmised toimingud.

- Eksportige BVMS-i seadistus ja kasutajaasetused. Versiooni ajalugu (varem aktiveeritud seadistuse kõik versioonid) ei ekspordita. Soovitav on seadistus aktiveerida enne ekspordimist.

- Lugege protseduuri kohta peatükist *Seadistusandmete ekspordimine., lehekülg 72*.

Või

- Varundage elements.bvms. See on vajalik, kui soovite taastada (Enterprise) haldusserverit koos versiooni ajalooaga. Kasutajasetusedei ole kaasatud.
  - Lugege protseduuri kohta peatükist *Varundamine., lehekülg 72*.
- Salvestage VRM-i seadistusfail (config.xml)
  - Lugege protseduuri kohta peatükist *VRM-i seadistuse salvestamine., lehekülg 72*.

Eksporditud seadistus ei säilita süsteemi ajalugu. Tagasipööramine ei ole võimalik.

Kogu süsteemi seadistus, kaasa arvatud süsteemi muudatuste terve ajalugu, salvestatakse ühte faili:

C:\ProgramData\Bosch\VMS\Elements.bvms.

**Seadistusandmete eksportimine.**

1. Klõpsake menüüs **System** valikut **Export Configuration....**  
Kuvatakse dialoogiboks **Export Configuration File.**



**Märkus.** Kui teie praegune, töötava versiooni seadistus ei ole aktiveeritud, ( on aktiivne), ekspordite te selle töötava versiooni ja mitte aktiveeritud seadistuse.

2. Klõpsake **Save.**
3. Sisestage faili nimi.  
Praegune seadistus eksporditakse. Luuakse .zip-fail koos andmebaasi ja kasutaja andmetega.

**Varundamine.**

1. Peatage teenus BVMS-i **keskserver** (Enterprise) Management Server-is.
2. Kopeerige fail elements.bvms varundamiseks soovitud kataloogi.
3. Käivitage teenus BVMS-i **keskserver** (Enterprise) Management Serveris.

VRM-i seadistus salvestatakse ühte krüpteeritud faili config.xml.

Faili saab kopeerida ja varundamiseks säilitada töötava VRM-i teenusega.

Fail on krüpteeritud ja sisaldab kõiki VRM-i puudutavaid andmeid nagu:

- Kasutaja andmed
- Kõik süsteemi seadmed ja nende asetused VRM-is

Mõni VRM-i seadistuse osa säilitatakse ka BVMS-i seadistuses. Kui te muudate midagi nendes andmetes, kirjutatakse see faili config.xml pärast BVMS-i seadistamist.

Järgmisi asetusi BVMS-i seadistuses ei säilitata.

- **VRM Settings > Main Settings**
- **Network > SNMP**
- **Service > Advanced**
- **Recording preferences**
- **Load Balancing**

Kui te muudate midagi ühel nendest lehekülgedest, kirjutatakse see kohe VRM-serverisse ja seda ei salvestata BVMS-i seadistuses.

**VRM-i seadistuse salvestamine.**

- ▶ Kopeerige Config.xml ohutusse kohta.  
Leiate selle faili järgmisest peamise VRM-i kataloogist:  
C:\Program Files (x86)\Bosch\Video Recording Manager\primary\VRM Server  
Leiate selle faili järgmisest teisese VRM-i kataloogist:  
C:\Program Files (x86)\Bosch\Video Recording Manager\secondary\VRM Server

**6.12****Seadme asendamine**

See peatükk annab teavet, kuidas süsteemi parandada, kui näiteks kõikides seadmetes on tõrge ja need tuleb asendada.

**Eeldus**

Hooldus on tehtud.

**Vt**

- *BVMS-i hooldamine, lehekülg 71*

**6.12.1****MS-i/EMS-i asendamine**

Management Serveri ja Enterprise Management Serveri asendamisel ei ole mingit vahet.



Saate taastada vana Management Serveri või Enterprise Management Serveri seadistuse või importida eksporditud seadistuse.

Kui te taastate seadistuse, jääb serveri ID samaks.

Kui te impordite seadistuse, kasutatakse uue süsteemi serveri ID-d. Teil on vaja uut serveri ID-d, kui te tahate luua Enterprise Systemi, kasutades eksporditud seadistust, mille te impordite mallina igasse Management Serverisse. Igal Management Serveril selles Enterprise Systemis peab olema unikaalne serveri ID.

Saate importida eksporditud seadistuse ja selle seadistuse kasutajaasetused.

Kasutajaasetused sisaldavad kasutajaid, kes olid seadistusse lisatud, ning nende asetusi Operator Clientis, nagu aknasuurused ja lemmikud.

**Märkus.** Seadistuse importimine ei taasta vana seadistuse versioonialalugu. Seadistuse importimisel kasutajaasetusi ei impordita. Eksporditud kasutajaasetused peate taastama käsitsi.

#### **Seadistuse importimine.**

1. Klõpsake menüüs **System** valikut **Import Configuration...**  
Kuvatakse dialoogiboks **Import Configuration File**.
2. Valige importimiseks soovitud fail ja klõpsake **Ava**.  
Kuvatakse dialoogiboks **Import Configuration...**
3. Sisestage õige parool ja klõpsake **OK**.  
Configuration Client taaskäivitatakse. Peate uuesti sisse logima.  
Imporditud seadistust ei aktiveerita, kuid seda saab Configuration Clientis muuta.

#### **Eksporditud seadistuse taastamine.**

Saate seda faili avada (kopeerida, kustutada) ainult siis, kui BVMS-i **keskserveri** teenus on peatatud.

1. Peatage teenus BVMS-i **keskserver** (Enterprise) Management Serveris.
2. Vajaduse korral nimetage varundusfail ümber nimega Elements.bvms.
3. Asendage olemasolev Elements.bvms.
4. Käivitage teenus BVMS-i **keskserver** (Enterprise) Management Serveris.

**Märkus.** Süsteemi tühjale seadistusele lähtestamiseks peatage teenus ja kustutage Elements.bvms.

Muud seadistusfailid.

- Elements.bvms.bak (alates versioonist V.2.2): viimase aktiveerimise automaatne varundusfail, hõlmab versioonialalugu. Kuna seadistuse hilisemaid muudatusi ei aktiveerita, siis neid ei kaasata.
- Elements\_Backup\*\*\*\*\*.bvms: vanemast versioonist seadistamine. See fail luuakse pärast tarkvara uuendust.

#### **Eksporditud kasutajaasetuste taastamine.**

1. Pakkige hoolduseksportimise ajal loodud zip-fail lahti.  
Fail `export.bvms` ja kataloog `UserData` pakitakse lahti.
2. Soovitud (Enterprise) Management Serveris: kopeerige kataloog `UserData` asukohta `C:\ProgramData\Bosch\VMS\`.

## **6.12.2**

### **VRM-i asendamine**

















#### **Eeldused**

- Paigaldatud OS õigete võrguasetuste ja õige VRM-i versiooniga.

#### **BVMS-is VRM-seadme asendamine.**

1. Käivitage BVMS-i Configuration Client.
2. Valige seadmete puust VRM-i seade.

3. Tehke järgmistel lehekülgedel asetused, seejärel salvestage ja aktiveerige seadistus.

- Põhiaken > **Devices** > Laiendage  > Laiendage  > 
- Põhiaken > **Devices** > Laiendage  > Laiendage  > **VRM Settings** > **Main Settings**
- Põhiaken > **Devices** > Laiendage  > Laiendage  > **Network** > **SNMP**
- Põhiaken > **Devices** > Laiendage  > Laiendage  > **Service** > **Advanced**
- Põhiaken > **Devices** > Laiendage  > Laiendage  >  >  > **Advanced Settings** > **Recording Preferences**
- Põhiaken > **Devices** > Laiendage  > Laiendage  >  >  > **Load Balancing**

#### VRM-i seadme asendamine ilma BVMS-ita.

Kasutage VRM-i seadme algset varundusfaili config.xml, mis sisaldab kõiki seadistusi (rohkem asetusi ei ole vaja).

1. Peatage teenus **Video Recording Manager**.
2. Kopeerige config.xml uude serverisse.
3. Käivitage teenus **Video Recording Manager**.

#### iSCSI seadme asendamine (planeeritud tõrkesiire).

1. Lisage uus iSCSI seade.
2. Seadistage Configuration Manageri abil asendatava iSCSI seadme kõik LUN-id kirjutuskaitstuks.

**Märkus.** Saate eemaldada vana iSCSI seadme, kui vanu salvestisi ei ole enam vaja.



#### Pange tähele!

Kui te seadistate uut iSCSI seadet, soovime kasutada vana seadmega sama CHAP-parooli. Kui te kasutate uut CHAP-parooli, veenduge, et see oleks kogu süsteemis kasutatav CHAP-parool, ning määrake see kõikidele iSCSI seadmetele ja VRM-ile. Muidu ei saa te iSCSI-s autentida ega näidata iSCSI seadmest otsepilti.

#### Seotud teemad

- *System-wide CHAP password*, lehekülg 160
- *Global iSCSI connection password (CHAP password)*: , lehekülg 106

### 6.12.3

#### Koodri või dekodeeri asendamine



#### Pange tähele!

Ärge eemaldage seadet seadmete puust, kui tahate selle salvestisi alles hoida. Selle seadme asendamiseks vahetage riistvara välja.

#### Sama tüüpi koodri või dekodeeri asendamine

Eelduseks on tehase vaikimisi seade (IP-aadress on 192.168.0.1).

1. Lahutage vana seade võrgust.
2. Ärge kustutage seadet BVMS-i Configuration Clienti seadmete puust! Kui kustutate seadme VRM-ist, siis salvestis kaob.
3. Ühendage uus, sama tüüpi seade võrku.



### Pange tähele!

Järgmised sammud vajavad ülalpool mainitud vaikimisi IP-aadressi. DHCP määratud IP-aadressidega ei saa algset seadmete skaneeringut teha.

4. Configuration Client: klõpsake menüüs **Hardware** valikut **Initial Device Scan...** Kuvatakse dialoogiboks **Initial Device Scan**.
5. Klõpsake soovitud aadressi muutmiseks lahtrit. Mitme seadme muutmiseks valige soovitud read. Saate valida mitu seadet, kui vajutate klahvi CTRL või SHIFT. Seejärel paremklõpsake valitud ridu ja klõpsake vastavate väärtuste muutmiseks **Set IP Addresses...** või **Set Subnet Mask...**  
Peate sisestama õige alamvõrgumaski ja IP-aadressi.  
Alamvõrgumask ja IP-aadress peavad olema samad, mis asendatud seadmel.
6. Klõpsake **OK**.
7. Mõne sekundi järel saate avada seadmete puus seadme seadistuse.
8. Muutke seadme kõik nõutud asetused, mida ei juhi BVMS (lugege alljärgnevat teavet).
9. Salvestage ja aktiveerige.

### Märkused.

- Algne seadme skaneering leiab ainult seadmeid, millel on vaikimisi IP-aadressid (192.168.0.1) või duplitseeritud IP-aadressid.
- Ärge kasutage vaikimisi seadmete skaneerimiseks VRM-i ega NVR-i skaneeringut, kuna pärast ei ole võimalik enam IP-aadresse muuta.

### DHCP määratud IP-aadressiga koodri asendamine.

Eelduseks on tehase vaikimisi kooder (DHCP määratud IP-aadress).



1. Ühendage kooder otse oma arvuti Etherneti-porti.
2. Kirjutage üles võrguadapteri TCP/IPv4-seadistus, et seda hiljem taastada.
3. Seadistage oma arvuti võrguadapteris järgmine fikseeritud IP-aadress ja alamvõrgumask:  
192.168.0.2  
255.255.255.0
4. Käivitage Internet Explorer.
5. Sisestage reale **Address** 192.168.0.1  
Kuvatakse seadme veebileht.
6. Klõpsake **Settings**, seejärel klõpsake **Network**.
7. Valige leheküljel **Network** nimekirjast **DHCP Väljas**.
8. Sisestage väljadele **IP address**, **Subnet mask** ja **Gateway address** oma võrgu kehtivad väärtused.
9. Klõpsake .
10. Taastage võrguadapteri seadistused.



### Teist tüüpi koodri või dekodeeri asendamine

- Lahutage vana seade võrgust.
- Ärge kustutage seadet BVMS-i Configuration Clienti seadmete puust! Kui kustutate seadme NVR-ist, siis salvestis kaob.
- Ühendage uus, uut tüüpi seade võrku.

Põhiaken >  **Devices** > Laiendage  > Laiendage  > Laiendage  >

Paremklõpsake  > Klõpsake **Edit Encoder** > Dialoogiboks **Edit Encoder**  
või

 Põhiaken > **Devices** > Laiendage  > Paremkõlpsake  > Klõpsake  
 dialoogiboksi **Edit Encoder** > **Edit Encoder**  
 või

 Põhiaken > **Devices** > Laiendage  > Paremklõpsake  > Klõpsake  
 dialoogiboksi **Edit Encoder** > **Edit Encoder**  
 või

 Põhiaken > **Devices** > Laiendage  > Laiendage  > Paremklõpsake  >  
 Klõpsake **Edit Decoder** > Dialoogiboks **Edit Decoder**

Pärast seadme uuendamist saate uuendada selle suutlikkust. Teade annab teada, kas seadme hangitud suutlikkus vastab BVMS-is salvestatud seadme suutlikkusele.

#### Uuendamine.

1. Klõpsake **OK**.

Kuvatakse teateboks järgmise tekstiga:

**If you apply the device capabilities, the recording settings and the event settings for this device may change. Check these settings for this device.**

2. Klõpsake **OK**.

Seadme suutlikkus on uuendatud.

#### VSG-kaamera asendamine

VSG-kaamera asendamisel veenduge, et asendatud kaamera oleks sama tüüpi, sama IP-aadressi ja sama ONVIF-profiiliga nagu vana kaamera.

Lisaks peate enne vana AXIS-kaamera asendamist tegema uues AXIS-kaameras VSG-kaamera veebileidese kaudu järgmised seadistused.

- Määrake juurkasutaja parool
- Seadistage kellaaja sünkroonimine
- Keelake link-local-aadress
- Looge ONVIF-kasutaja
- Eemaldage taasesituse ründamise kaitse

#### BVMS-i juhitud asetused

BVMS-i süsteemis seadistatud koodreid ja dekodeid juhib BVMS-i server ja seega ei saa neid jagada teiste rakendustega.

Saate kasutada BVMS-i seadmemonitori, et kontrollida, millise seadme seadistus erineb BVMS-i seadistusest.

BVMS-i Configuration Client pakub seadistuse lehekülgi kõikidele BVIP-seadmetele.

Seadete ulatus sõltub konkreetsest BVIP-i mudelist (nt VIPX 1600 XFM4).

BVMS ohjab kõiki BVIP-i asetusi, mis on vajalikud BVMS-i süsteemiga sujuvaks integreerumiseks.

BVMS-i juhitud asetused.

- Kaamera nimi
- Ajaserveri asetused
- Salvestuse haldamine (profiilid, hoidmisajad, ajakavad)
- Kvaliteediasetuste määratlused

- Paroolid
- Salvestatakse BVMS-i seadistuses, aga seadmetes ei muudeta.
- IP-aadress (saate IP-adresse muuta BVMS-i IP-seadme seadistusega)
  - Relee/sisendi nimed (kuvatakse erinevused seadme nimede ja BVMS-is seadistatud nimede vahel)

#### Süsteemi sündmused seadme mittevastava seadistuse korral

- Kui seadme seadistust on perioodilise kontrolli käigus parandatud, luuakse SystemInfo-sündmus.
- Kui seadmel tuvastatakse esimest korda mittevastav seadistus, luuakse SystemWarning-sündmus. Järgnevad kontrollid ei tõsta seda sündmust enne, kui seadistus on aktiveerimise või perioodilise parandamisega korda tehtud.
- Kui aktiveerimise või perioodilise kontrolli käigus tuvastatakse seadistuse viga, luuakse SytemError-sündmus. Järgnevad kontrollid ei tõsta seda sündmust enne, kui seadistus on aktiveerimise või perioodilise parandamisega korda tehtud.

### 6.12.4 Operator Clienti asendamine

#### Operator Clienti tööjaama asendamine.

1. Asendage arvuti.
2. Käivitage uues arvutis BVMS-i seadistus.
3. Valige paigaldatavate komponentide nimekirjast Operator Client.  
Vajaduse korral valige muid komponente, mis olid asendatud arvutile paigaldatud.
4. Installige tarkvara.

### 6.12.5 Lõplikud katsed

#### MS-i/EMS-i asendamise ja Operator Clienti asendamise kontrollimine.

1. Aktiveerige seadistus.
2. Käivitage Operator Client.
3. Kontrollige Operator Clientis loogilist puud.  
See peab olema identne Configuration Clienti loogilise puuga.

#### VRM-i asendamise kontrollimine.

- ▶ Käivitage VRM Monitor ja kontrollige aktiivseid salvestisi.

### 6.12.6 DIVAR IP 3000/7000 taastamine

Lugege DIVAR IP 3000 või DIVAR IP 7000 paigaldusjuhendit. Mooduli taastamise peatükist saate teada, kuidas edasi minna.

## 6.13 Kellaaja sünkroonimise seadistamine



#### Pange tähele!

Veenduge, et kõikide BVMS-i arvutite kellaag oleks Management Serveriga sünkroonitud. Muidu võite salvestised kaotada.

Seadistage ajaserveri tarkvara Management Serveris. Seadistage teistes arvutites Management Serveri IP-aadress ajaserverina, kasutades standardseid Windowsi protseduure.

## 6.14 Koodri salvestusvahendi seadistamine

Põhiaken >  **Devices** > Laiendage  > Laiendage  >  >  >

**Advanced Settings > Recording Management**

**Märkus.** Veenduge, et selle koodri soovitud kaamerad lisataks loogilisse puusse.

Funktsiooni ANR kasutamiseks peate seadistama koodri salvestusvahendi.

**Märkus.** Kui te soovite seadistada koodri salvestusvahendit, mis teie süsteemi juba lisatud ja VRM-iga salvestatud on, veenduge, et teisene salvestus oleks peatatud.

General Camera **Recording** Alarm VCA Interfaces Network Service

Recording Management Recording Preferences SD Card Status

▼ Primary Recording

Preferred storage target type Managed

Recording is managed by Address 172.30.11.75 Encryption Status

▼ Secondary Recording

Preferred storage target type SD card

Local target Address 172.31.22.52 Status 98% of 14.75 GB in use Password

Add

Retention time [days] Auto

Funktsioon ANR töötab ainult koodritel, millel on püsivara versioon 5.90 või hilisem. Mitte kõik koodrid ei toeta ANR-i, isegi kui on paigaldatud õige püsivara versioon.

#### Koodri salvestusvahendi seadistamine.

1. Valige jaotise **Secondary Recording** alt nimekirjast **Eelistatud salvestussihdmärgi tüüp** salvestusvahend. Olenevalt seadme tüübist on saadaval erinevad salvestusvahendid.
2. Vajaduse korral klõpsake ..., et salvestusvahend vormindada. Pärast edukat vormindamist on salvestusvahend funktsiooniga ANR kasutamiseks valmis.
3. Seadistage koodrile funktsioon ANR leheküljel **Cameras and Recording**.

#### Vt

- *Salvestuste haldamise lehekülg, lehekülg 212*
- *ANR-funktsiooni seadistamine, lehekülg 277*

## 7 Enterprise Systemi loomine

Enterprise Management Serveris ja mitmes Management Serveri arvutis Enterprise Systemi loomiseks tehke järgmised toimingud.

1. *Enterprise Systemile serverite nimekirja seadistamine, lehekülg 79*
2. *Enterprise-kasutajarühma loomine, lehekülg 80*
3. *Enterprise Accounti loomine, lehekülg 81*

Enterprise Systemi kasutamiseks vajate kehtivaid litsentse.

### Vt

- *Enterprise System, lehekülg 19*

### 7.1 Enterprise Systemile serverite nimekirja seadistamine



Põhiaken > **Devices > Enterprise System > Server List / Address Book**

Saate vastava Management Serveri serverite nimekirjas seadistada mitu haldusserveri arvutit. Samaaegselt ligipääsuks peate seadistama ühe või mitu Enterprise-kasutajarühma. See muudab Management Serveri Enterprise Management Serveriks.



Operator Clienti kasutaja saab sisse logida Enterprise User Groupi kasutajanimel, et saada samaaegne ligipääs serverite nimekirjas seadistatud Management Serveri arvutitele.



Kasutusõigused seadistatakse Enterprise Management Serveris lehekülje **User groups** sakil Enterprise User Group.



Seadme õigused seadistatakse igas Management Serveris lehekülje **User groups** sakil Enterprise Access.

- Klõpsake asetuste salvestamiseks  .
- Klõpsake viimase seade tühistamiseks  .
- Klõpsake seadistuse aktiveerimiseks  .

#### Serverite lisamine.

1. Klõpsake **Add Server**.  
Kuvatakse dialoogiboks **Add Server**.
2. Sisestage serveri kuvanimi ja sisestage eravõrgu aadress (DNS-nimi või IP-aadress).
3. Vajaduse korral sisestage kaugjuurdepääsu jaoks avalik võrguaadress (DNS-nimi või IP-aadress).
4. Klõpsake **OK**.
5. Korra neid samme, kuni olete lisanud kõik soovitud Management Serveri arvutid.

#### Tulpade lisamine.

- ▶ Paremklõpsake tabeli päist ja klõpsake **Add column**.  
Saate lisada kuni 10 tulp.
- Tulba kustutamiseks paremklõpsake soovitud tulpa ja klõpsake **Delete column**.

- ✓ Serverite nimekirja eksportimisel eksporditakse ka lisatud tulbad. Management Serveri arvutid on Enterprise Systemi jaoks seadistatud. Järgmisel ekraanikuval on toodud näide.

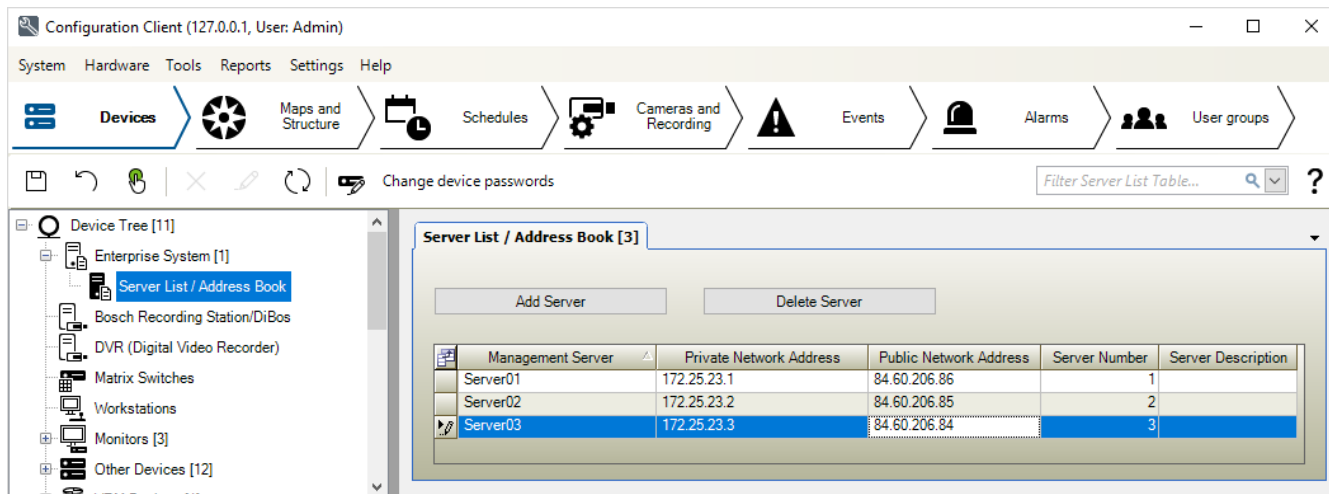

#### Vt

- Enterprise System, lehekülg 19
- Serveriloend / Aadressiraamatu lehekülg, lehekülg 112
- Kasutajarühmade lehekülg, lehekülg 301
- Serveri Lookupi kasutamine, lehekülg 66

## 7.2 Enterprise-kasutajarühma loomine



Põhiaken > **User groups**

Enterprise User Group luuakse Enterprise Systemile Enterprise Management Serveris. Enterprise-kasutajarühm luuakse kasutajatega, kellele seadistatakse nende kasutusõigused. Need kasutusõigused on saadaval Enterprise-haldusserveriga ühendatud Operator Clientis. Üks näide kasutusõigustest on häiremonitori kasutajaliides.

#### Rühma Enterprise User Group loomine.

1. Klõpsake sakk .  
**Märkus.** Sakk on saadaval ainult juhul, kui on olemas vastav litsents ning üks või mitu

Management Serveri arvutit on seadistatud asukohas  
**System > Server List / Address Book.**



**Devices > Enterprise**

2. Klõpsake .  
Kuvatakse dialoogiboks **New enterprise user group.**
3. Sisestage nimi ja kirjeldus.
4. Klõpsake **OK.**  
Enterprise User Group lisatakse vastavasse puusse.
5. Paremkõpsake uut Enterprise-rühma ja klõpsake **Rename.**
6. Sisestage soovitud nimi ja vajutage sisestusklahvi ENTER.
7. Seadistage leheküljel **Operating Permissions** Management Server'i arvutite kasutusõigused ja serveri ligipääs vastavalt vajadusele.



**Vt**

- *Kasutajarühma atribuutide lehekül, lehekül 303*
- *Operaatori funktsioonide lehekül, lehekül 311*
- *Prioriteetide lehekül, lehekül 314*
- *Kasutajaliidese lehekül, lehekül 314*
- *Serveri juurdepääsu lehekül, lehekül 316*

## 7.3 Enterprise Accounti loomine



Põhiaken > **User groups**

**Pange tähele!**

Enne kui on võimalik lisada Enterprise Account, peab vähemalt üks seade olema seadmete puus seadistatud.

Enterprise Account luuakse Management Serveris. Korrake seda sammu igas teie Enterprise Systemi Management Serveris.

Enterprise Account luuakse selleks, et seadistada Enterprise Systemi abil Operator Clienti seadme õigused.

**Enterprise Accounti loomine.**



1. Klõpsake sakk **Enterprise Access**.
2. Klõpsake .  
Kuvatakse dialoogiboks **New enterprise account**.
3. Sisestage nimi ja kirjeldus.
4. Märkeruut **User must change password at next logon** on kõikide äsjaloodud kasutajakontode korral juba märgistatud.  
Sisestage vastavalt reeglitele parool ja kinnitage see.
5. Klõpsake **OK**.  
Uus Enterprise Account lisatakse vastavasse puusse.
6. Paremklõpsake uut Enterprise Accounti ja klõpsake **Rename**.
7. Sisestage soovitud nimi ja vajutage sisestusklahvi ENTER.
8. Seadistage leheküljel **Device Permissions** mandaat ja seadme õigused vastavalt vajadusele.

**Vt**

- *Strong password policy , lehekül 323*
- *Mandaatide lehekül, lehekül 310*
- *Loogilise puu lehekül, lehekül 310*
- *Sündmuste ja häirete lehekül, lehekül 308*
- *Juhtimisprioriteetide lehekül, lehekül 307*
- *Kaameratele juurdepääsuõiguste lehekül, lehekül 305*
- *Dekoodri õiguste lehekül, lehekül 307*

## 8 Käsuskriptide seadistamine

See peatükk kirjeldab, kuidas seadistada käsuskripte. Käsuskriptid esinevad BVMS-i erinevates kohtades.

1. Klõpsake asetuste salvestamiseks 
2. Klõpsake viimase seade tühistamiseks 
3. Klõpsake seadistuse aktiveerimiseks 



### Pange tähele!

Serveriskriptid aktiveeritakse Management Serveri teenuse lähtestamise ajal, isegi kui neid Configuration Clientis ei aktiveerita.

### 8.1 Käsuskriptide haldamine

Põhiaken

Saate luua käsuskripti järgmiste skriptimiskeelte abil.

- C#
- VB.Net

Olemasoleva käsuskripti skriptimiskeelt ei saa muuta.

Saate luua kliendiskripti või serveriskripti.

Saate igale skriptile lisada skriptlette.

Koodi sisestamisel abi saamiseks klõpsake dialoogiboksis **Command Script Editor** valikut <sup>SDK</sup> .  
Kuvatakse Bosch Script API spikker.

#### Serveriskriptleti lisamine.

1. Klõpsake menüüs **Tools** käsku **Command Script Editor...**  
Kui käsuskripte ei ole veel loodud, kuvatakse dialoogiboks **Select Script Language**.
2. Valige nimekirjast **Script Language**: vajalik kirje.  
Kuvatakse dialoogiboks **Command Script Editor**.
3. Paremkõpsake dialoogiboksi **Command Script Editor** vasakul paanil ServerScript ja klõpsake **New Scriptlet**.  
Lisatakse uus skriptlet.
4. Sisestage oma kood.

#### Kliendiskriptleti lisamine.

1. Klõpsake menüüs **Tools** käsku **Command Script Editor...**  
Kui käsuskripte ei ole veel loodud, kuvatakse dialoogiboks **Select Script Language**.
2. Valige nimekirjast **Script Language**: vajalik kirje.  
Kuvatakse dialoogiboks **Command Script Editor**.
3. Paremkõpsake dialoogiboksi **Command Script Editor** vasakul paanil ClientScript ja klõpsake **New Scriptlet**.  
Lisatakse uus skriptlet.
4. Sisestage oma kood.

#### Skriptleti kustutamine.

1. Avage dialoogiboks **Command Script Editor**.
2. Klõpsake vastavalt vajadusele kas sakki **Server Script** või sakki **Client Script**.

3. Paremklõpsake sündmuste puus vajalikku sündmust ja klõpsake  Skriptlet eemaldatakse.

**Dialoogiboksist Command Script Editor väljumine.**



- ▶ Klõpsake .

**Vt**

- *Käsuskripti redaktori dialoogiboks, lehekülg 281*

## 8.2

### Käsuskripti automaatse käivitamise seadistamine

Põhiaken >  **Alarms** >  või  > Tulp **Alarm Options** > ...  
Kliendi käsuskript seadistatakse käivituma järgmistel juhtudel.

- Tööjaam käivitub.
- Kasutaja võtab häire vastu.

**Käsuskripti seadistamine tööjaama käivitamisel.**

Vt .

**Käsuskripti seadistamine pärast seda, kui kasutaja on häire vastu võtnud.**

1. Klõpsake sakk **Workflow**.
2. Valige nimekirjast **Execute the following Client Script when alarm is accepted:** soovitud kliendiskript.  
Skript käivitatakse kohe, kui kasutaja häire vastu võtab.

**Vt**

- *Häire valikute dialoogiboks, lehekülg 287*
- *Käsuskripti seadistamine käivitamisel (asetuste lehekülg), lehekülg 84*

## 8.3

### Käsuskripti importimine

Põhiaken

Saate importida käsuskripte, mis on loodud teises arvutis. Fail peab olema kirjutatud samas skriptimiskeeles kui see, mida teie süsteemis kasutatakse.

**Käsuskripti importimine.**

1. Klõpsake menüüs **Tools** käsku **Command Script Editor...**  
Kuvatakse dialoogiboks **Command Script Editor**.
2. Klõpsake .
3. Valige nõutud skriptifail ja klõpsake **OK**.

**Vt**

- *Käsuskripti redaktori dialoogiboks, lehekülg 281*

## 8.4

### Käsuskripti eksportimine

Põhiaken

Saate eksportida käsuskripte, mis on loodud teises arvutis.

**Käsuskripti eksportimine.**

1. Klõpsake menüüs **Tools** käsku **Command Script Editor...**  
Kuvatakse dialoogiboks **Command Script Editor**.
2. Klõpsake .  
Kuvatakse faili salvestamise dialoogiboks.
3. Sisestage nõutud skriptifaili nimi ja klõpsake **OK**.

**Vt**

- *Käsuskripti redaktori dialoogiboks, lehekülg 281*

**8.5****Käsuskripti seadistamine käivitamisel (asetuste lehekülg)**

Põhiaken > **Devices** > Laiendage  >  > Lehekülg **Settings**

Käsuskript seadistatakse nii, et see käivitub siis, kui valitud tööjaamas käivitatakse Operator Client.

Peate looma vastava käsuskripti.

Käsuskripti loomise kohta lugege peatükist *Käsuskriptide haldamine, lehekülg 82*.

**Käivitamise skripti seadistamine.**

- ▶ Valige nimekirjast **Startup script:** nõutud käsuskript.

**Vt**



- *Tööjaama lehekülg, lehekülg 122*

## 9 Seadistusandmete haldamine

Põhiaken

Peate praeguse seadistuse aktiveerima, et Management Server and Operator Client seda kasutada saaks. Süsteem tuletab aktiveerimist meelde, kui te Configuration Clientist väljute. Kõik aktiveeritud seadistused salvestatakse kuupäevaga ja vajaduse korral kirjeldusega. Saate hiljuti aktiveeritud seadistuse igal ajahetkel taastada. Kõik vahepeal salvestatud seadistused kaovad.

Saate eksportida praeguse seadistuse seadistusfaili ja hiljem selle faili importida. See taastab eksporditud seadistuse. Kõik vahepeal salvestatud seadistused kaovad.

- Klõpsake asetuste salvestamiseks .
- Klõpsake viimase seade tühistamiseks .
- Klõpsake seadistuse aktiveerimiseks .

### 9.1 Tööseadistuse aktiveerimine

Põhiaken

Saate aktiveerida praeguse tööseadistuse. Operator Client kasutab aktiveeritud seadistust pärast järgmist käivitamist, kui kasutaja on sellega nõustunud. Kohustusliku aktiveerimise korral suletakse kõik võrgus olevad Operator Clienti avatud juhtumid ja need käivituvad uuesti. Operator Clienti juhtumi kasutaja ei pea tavaliselt uuesti sisse logima.

Saate seadistada viivitusega aktiveerimise kellaaja. Kui te seadistate viivitusega aktiveerimise aja, ei aktiveerita tööseadistusi kohe, vaid seadistatud ajal. Kui te seadistate hiljem teise aktiveerimise aja (ei ole oluline, kas viivitusega või mitte), siis on hoopis see aktiivne.

Esimesena seadistatud aktiveerimise aeg eemaldatakse.

Kui te väljute Configuration Clientist, tuletab süsteem meelde, et aktiveeriksite seadistuse praeguse töötava versiooni.

Te ei saa aktiveerida seadistust, mis sisaldab ilma paroolita seadet.



#### Pange tähele!

Kohustusliku aktiveerimise korral lähtestatakse kõik Operator Clienti juhtumid seadistuse aktiveerimisel. Vältige ebavajalikke aktiveerimisi. Tehke aktiveerimised soovitatavalt öösel või vähese tegevusega perioodidel.



#### Pange tähele!

Kui teie süsteemis on seadmeid, millel puudub parool, peate need seadmed enne aktiveerimist turvaliseks muutma. Saate selle kohustusliku parooli nõude välja lülitada.

#### Hetkel töötava seadistuse aktiveerimine.



1. Klõpsake  .  
Kuvatakse dialoogiboks **Activate Configuration**.  
Te ei saa aktiveerida seadistust, kui see sisaldab ilma paroolita seadmeid. Sel juhul kuvatakse dialoogiboks **Protect Devices with Default Password...**  
Järgige dialoogiboksi juhiseid ja klõpsake **Apply**.  
Dialoogiboks **Activate Configuration** kuvatakse uuesti.

2. Vajaduse korral sisestage viivitusega aktiveerimise aeg. Vaikimisi seadistatakse aktiveerimise ajaks praegune ajahetk. Kui te ei muuda viivitusega aktiveerimise aega, tehakse aktiveerimine kohe.  
Vajaduse korral klõpsake ja kontrollige valikut **Force activation for all Operator Clients**.
3. Sisestage kirjeldus ja klõpsake **OK**.  
Praegune seadistus aktiveeritakse.  
Kõik Operator Clienti tööjaamad lähtestatakse kohe, kui need on võrku ühendatud ja aktiveerimine on kohustuslik. Kui tööjaam ei ole ühendatud, lähtestatakse see kohe, kui see uuesti ühendatakse.  
Kui te seadistasite viivitusega aktiveerimise aja, aktiveeritakse seadistus hiljem.

**Märkus.** Edasilükatud aktiveerimist ei tehta, kuni kasutaja on sisse logitud Configuration Client'i.

#### Vt

- Seadmete üldise vaikeparooliga kaitsmise dialoogiboks (Riistvara menüü), lehekülg 97
- Seadistuse aktiveerimise dialoogiboks (Süsteemi menüü), lehekülg 97

## 9.2 Seadistuse aktiveerimine

Põhiaken

Saate aktiveerida seadistuse varem salvestatud eelmise versiooni.

#### Seadistuse aktiveerimine.

1. Klõpsake menüüs **System** nuppu **Activation Manager...**  
Kuvatakse dialoogiboks **Activation Manager**.
2. Valige nimekirjast seadistus, mida soovite aktiveerida.
3. Klõpsake **Activate**.  
Kuvatakse teateboks.
4. Klõpsake **OK**.  
Kuvatakse dialoogiboks **Activate Configuration**.
5. Vajaduse korral märgistage **Force activation for all Operator Clients**. Uue seadistuse aktiveerimiseks lähtestatakse Operator Clienti tööjaamad automaatselt. Kasutaja ei saa uuest seadistusest keelduda.  
Kui valikut **Force activation for all Operator Clients** ei märgistata, ilmub kõikidele Operator Clienti tööjaamadele mõneks sekundiks dialoogiboks. Kasutaja saab uue seadistuse vastu võtta või sellest keelduda. Dialoogiboks suletakse, kui kasutaja ei ole paari sekundi jooksul midagi teinud. Sel juhul ei võeta uut seadistust vastu.

#### Vt

- Seadistuse aktiveerimise dialoogiboks (Süsteemi menüü), lehekülg 97
- Aktiveerimishalduri dialoogiboks (Süsteemi menüü), lehekülg 96

## 9.3 Seadistusandmete eksportimine

Põhiaken

Saate seadme BVMS-i seadistusandmed eksportida .zip-faili. See .zip-fail sisaldab andmebaasi faili (`Export.bvms`) ja kasutajaandmeid (.dat-fail).

Neid faile saab kasutada taastamiseks süsteemi seadistust, mis eksporditi varem samas (Enterprise) Management Serveris, või importimaks seda teise (Enterprise) Management Serverisse. Kasutajaandmete faili ei saa importida, aga seda saab kasutada kasutaja seadistuste käsitsi taastamiseks.

**Seadistusandmete eksportimine.**

1. Klõpsake menüüs **System** valikut **Export Configuration....**  
Kuvatakse dialoogiboks **Export Configuration File.**



**Märkus.** Kui teie praegune, töötava versiooni seadistus ei ole aktiveeritud, ( on aktiivne), ekspordite te selle töötava versiooni ja mitte aktiveeritud seadistuse.

2. Klõpsake **Save.**
3. Sisestage faili nimi.  
Praegune seadistus eksporditakse. Luuakse .zip-fail koos andmebaasi ja kasutaja andmetega.

**Vt**

- *Seadistusandmete importimine, lehekülg 87*

**9.4****Seadistusandmete importimine**

Põhiaken

Kaetud on järgmised kasutusjuhtumid.

- Seadistuse importimine, mida on varem samas serveris eksporditud (varundus on tehtud)
- Seadistusmalli importimine, mis on valmistatud ja eksporditud teises serveris
- Varasema BVMS-i versiooni seadistuse importimine.

Saate seadistust importida ainult juhul, kui praeguse tööversiooni viimased muudatused on salvestatud ja aktiveeritud.

Seadistusandmete importimiseks on teil vaja õiget parooli.

Kasutajaandmeid ei saa importida.

**Seadistuse importimine.**

1. Klõpsake menüüs **System** valikut **Import Configuration....**  
Kuvatakse dialoogiboks **Import Configuration File.**
2. Valige importimiseks soovitud fail ja klõpsake **Ava.**  
Kuvatakse dialoogiboks **Import Configuration....**
3. Sisestage õige parool ja klõpsake **OK.**  
Configuration Client taaskäivitatakse. Peate uuesti sisse logima.  
Imporditud seadistust ei aktiveerita, kuid seda saab Configuration Clientis muuta.

**Pange tähele!**

Kui soovite Management Serverile aktiveeritud seadistust edasi muuta, tehke dialoogiboksis **Activate Configuration** tagasipööre.

**Vt**

- *Seadistusandmete eksportimine, lehekülg 86*

**9.5****Seadistusandmete eksportimine OPC-le**

Põhiaken

Saate seadme BVMS seadistusandmed ekspordida XML-faili, et importida see OPC-serveri rakendusse. Faili peab salvestama BVMS´i installikataloogi bin,

BVMS - BIS ühenduse konfigureerimiseks on saadaval BVMS - BIS ühenduvuse paigaldusjuhend ja BVMS OPC serveri tehnilise hoolduse märkmed.



### Pange tähele!

Installige OPC-server ja BVMS Management Server erinevatesse arvutitesse. Kui mõlemad serverid töötavad samas arvutis, on süsteemide jõudlus väiksem. Lisaks võib esineda tõsisemid tarkvara krahhe.

### Seadistusandmete eksportimine.

1. Klõpsake menüüs **System** nuppu **Export Device Information for OPC...**  
Kuvatakse dialoogiboks **Export Device Information File**.
2. Sisestage faili nimi ja klõpsake **Salvesta**.  
Fail salvestatakse.  
Selle faili saate importida OPC-serveri rakendusse.

## 9.6

### Koodrite/dekoodrite oleku kontrollimine

Põhiaken > Menüü **Hardware** > Käsk **Device Monitor...** > Dialoogiboks **Device Monitor**  
Saate kõikide aktiveeritud koodrite/dekoodrite olekut kontrollida seadmete puus.

#### Vt

- *Seadmemonitori dialoogiboks (Riistvara menüü), lehekülg 102*

## 9.7

### SNMP-jälgimise seadistamine

Põhiaken

#### Seadistamine.

1. Klõpsake menüüs **Settings** nuppu **SNMP Settings...**  
Kuvatakse dialoogiboks **SNMP Settings**.
2. Tehke nõutud seadistused ja klõpsake **OK**.

#### SNMP GetRequest-i keelamine.

- ▶ Kustutage väljalt **SNMP GET port** välja sisu.  
BVMS ei kuulu enam SNMP GetRequest-i.

#### Vt

- *SNMP-asetuste dialoogiboks (Asetuste menüü), lehekülg 104*

## 9.8

### Aruande loomine

Põhiaken

Kui praeguse seadistuse kohta kogutakse teavet, saate luua aruandeid.

#### Aruande loomine.

1. Klõpsake menüüs **Reports** soovitud käsku.  
Kuvatakse vastav dialoogiboks.
2. Klõpsake **CSV Export**.
3. Sisestage uue aruande tee ja failinimi.
4. Avage CSV-faili sisu kontrollimiseks Microsoft Excelis või mõnes muus tabelirakenduses.

#### Vt

- *Salvestusajakavade dialoogiboks, lehekülg 103*
- *Ülesannete ajakavade dialoogiboks, lehekülg 103*
- *Kaamerate ja salvestusparameetrite dialoogiboks, lehekülg 103*
- *Voo kvaliteediasetuste dialoogiboks, lehekülg 103*
- *Sündmuste asetuste dialoogiboks, lehekülg 103*
- *Liitsündmuste asetuste dialoogiboks, lehekülg 103*



- *Häireasetuste dialoogiboks, lehekülg 103*
- *Seadistatud kasutajate dialoogiboks, lehekülg 104*
- *Kasutajarühmade ja kontode dialoogiboks, lehekülg 104*
- *Töötamise õiguste dialoogiboks, lehekülg 104*

## 10 Seadistuse näited

Selles peatükis on näited selle kohta, kuidas valitud seadmeid BVMS-is seadistada.

### 10.1 Boschi ATM/POS-i silla lisamine

Selles näites kirjeldatakse, kuidas seada üles Boschi ATM/POS-i silda

#### ATM/POS-i silla seadistamine

1. Veenduge, et seade oleks elektrivõrgus.
2. Seadme IP-aadressi ja alamvõrgumaski seadistamiseks ühendage seade RS232-kaabliga arvuti jadaporti (kasutage ühenduseks spetsiaalset Boschi kaablit). Lugege üksikasju Boschi ATM/POS-i silla paigaldusjuhendist.
3. Käivitage selles arvutis Hyper Terminali seanss (tavaliselt: **Start > Programmid > Lisatarvikud > Kommunikatsioonid > Hyper Terminal**).
4. Sisestage seansi nimi ja klõpsake **OK**.
5. Valige jadapordi number ja klõpsake **OK**.
6. Sisestage järgmised jadapordi asetused.
  - 9600 bitti/s
  - 8 andmebitti
  - paarsust ei ole
  - 1 stopp-bitt
  - riistvara andmevoo reguleerimine
 Klõpsake **OK**.
7. Vajutage seadme süsteemivalikute menüü kuvamiseks klahvi F1.
8. Sisestage vastavalt vajadusele IP-aadressi ja alamvõrgumaski määramiseks 1.
9. Jätke portidele vaikeasetused:
  - port1: **4201**
  - port2: **4200**

#### ATM/POS-i silla lisamine BVMS-i

1. Ühendage seade BVMS-i võrku.
2. Käivitage Configuration Client.

3. Klõpsake  **Devices**, laiendage loogilist puud, laiendage , paremklõpsake , klõpsake **Add Bosch ATM/POS-Bridge**.  
Kuvatakse dialoogiboks **Add Bosch ATM/POS-Bridge**.
4. Sisestage omal valikul nimi ja sisestage varasemalt seadistatud asetused.
5. Klõpsake sakk **Inputs** ja valige nõutud sisendid.
6. Klõpsake asetuste salvestamiseks .
7. Klõpsake  **Events**.
8. Laiendage , laiendage **POS Bridge Input**, klõpsake **Data Input**.
9. Valige nimekirjast **Trigger Alarm Always** tagamaks, et see sündmus käivitaks alati häire. Kui te tahate, et sündmus käivitaks häire ainult teatud ajavahemikus, valige ajakava.
10. Klõpsake asetuste salvestamiseks .



11. Klõpsake **Alarms**.
12. Seadistage sellele sündmusele soovitud häireasetused.



13. Klõpsake asetuste salvestamiseks ja klõpsake seadistuse aktiveerimiseks .
14. Tehke test veendumaks, kas häire töötab nii, nagu vaja.



## 10.2

### Bosch Allegianti sisendhäire lisamine

Kui Bosch Allegianti seade on BVMS-i lisatud, saate lisada Allegianti häire sisendid.

1. Klõpsake seadmete puus Allegianti seadmete kirjet.
2. Klõpsake sakk **Inputs** ja klõpsake **Add Input**.
3. Lisage soovitud sisendhäired.
4. Klõpsake **Events**.
5. Laiendage sündmuste puus **Allegiant Devices**, laiendage **Allegiant Input** ja klõpsake **Input Closed** või **Input Opened** (sõltub teie rakendusest).
6. Valige nimekirjast **Trigger Alarm Always** tagamaks, et sündmus käivitaks alati häire. Kui te tahate, et sündmus käivitaks häire ainult teatud ajavahemikus, valige ajakava.



7. Klõpsake asetuste salvestamiseks ja klõpsake seadistuse aktiveerimiseks .
8. Tehke test veendumaks, kas häire töötab nii, nagu vaja.



## 10.3

### VRM-salvestusega 2 Dinion IP kaamera lisamine ja seadistamine

Selles peatükis kirjeldatakse, kuidas lisada VRM-i salvestusele 2 Dinion IP kaamerat, kuidas seadistada erinevaid salvestamise asetusi ja kuidas seadistada nendele kaameratele analüütilist järelotsingut.

#### Eeldus.

VRM ja iSCSI-seadmed on korralikult seadistatud.

See tähendab järgmist.

- VRM lisatakse seadmete puusse.
- Sellele VRM-ile määratakse iSCSI-seade, millel on seadistatud sihtmärk ja LUN.

#### Olemasolevale VRM-ile IP-kaamerate lisamine.



Põhiaken >

**Devices** > Laiendage



1. Paremklõpsake ja klõpsake **Add Encoder**.  
Kuvatakse dialoogiboks **Add Encoder**.
2. Sisestage IP-kaamera IP-aadress ja valige koodri tüüp (Dinion IP).  
Klõpsake **OK**.  
Korrake sammu teise IP-kaameraga.

#### IP-kaamerate lisamine loogilisse puusse.



Põhiaken >

**Maps and Structure**



- ▶ Lohistage kaamerad loogilisse puusse.

### Kaamera atribuutide muutmine.

Põhiaken >  **Cameras and Recording** >  > Sakk 

1. Seadistage tulbas **Live Video** otsekuva kvaliteet. Nendele seadmetele saate määrata ainult kaamera otserežiimi kvaliteedi, mitte ajakavagapõhist kvaliteeti.
2. Tehke teistes tulpades vajalikud seadistused.

### Kaamerate salvestamise seadistamine.

1. Klõpsake ajakava sakk, näiteks .
2. Klõpsake tulbas  lahtrit ja valige asjakohane voo kvaliteet.
3. Valige tulbas **Select** valiku **Continuous or Pre-alarm Recording** all soovitud salvestusrežiim.  
Kui klõpsate nuppu **Pre-alarm**: klõpsake tulbas **Duration** lahtrit, et valida häire-eelse salvestuse aeg sekundites.
4. Klõpsake tulbas **Duration** valiku **Alarm Recording** all lahtrit ja sisestage soovitud salvestusaeg.
5. Teise kaamera salvestamise seadistamiseks korrake eelmiseid samme.

### Analüütilise järelotsingu lubamine tööjaamal.

Põhiaken >  **Devices** > Laiendage 

1. Klõpsake tööjaama ikooni .
2. Klõpsake sakk **Settings**.
3. Valige märkeruut **Enable Forensic Search**.

# 11 Üldised Configuration Clienti aknad











See peatükk sisaldab teavet mõne BVMS-i Configuration Clientis oleva põhiraenduse akna kohta.





## 11.1 Seadistuse aken

Põhiaken

Võimaldab teil süsteemi seadistada. Tööriistaribal olevad nupud näitavad erinevaid lehekülgi, mida te peate toimiva süsteemi jaoks seadistama. Nende järjekord näitab ära seadistuse soovitatava töövoogu.

- ▶ Klõpsake puu üksust, et kuvada olemasolevad atribuutide leheküljed.

 <p><b>Devices</b></p>	<p>Klõpsake, et kuvada lehekülg <b>Devices</b>, kus on kõik süsteemi ühendatud seadmed.</p>
 <p><b>Maps and Structure</b></p>	<p>Klõpsake, et kuvada lehekülg <b>Maps and Structure</b>, kus on loogiline puu, seadmete puu ja skeemid.</p>
 <p><b>Schedules</b></p>	<p>Klõpsake, et kuvada leheküljed <b>Recording Schedules</b> ja <b>Task Schedules</b>.</p>
 <p><b>Cameras and Recording</b></p>	<p>Klõpsake, et kuvada lehekülg <b>Cameras and Recording</b>, kus on kaameratabel ja kõikide kaamerate salvestamise asetused.</p>
 <p><b>Events</b></p>	<p>Klõpsake, et kuvada lehekülg <b>Events</b>.</p>
 <p><b>Alarms</b></p>	<p>Klõpsake, et kuvada lehekülg <b>Alarms</b>.</p>
 <p><b>User groups</b></p>	<p>Klõpsake, et kuvada lehekülg <b>User groups</b>, kus on kõik kasutajad.</p>
	<p>Klõpsake praeguse akna muudetud asetuste salvestamiseks.</p>
	<p>Klõpsake praeguse akna salvestatud asetuste taastamiseks.</p>
	<p>Klõpsake dialoogiboksi <b>Activate Configuration</b> kuvamiseks.</p>

	Klõpsake valitud üksuse kustutamiseks. (Ei ole igal leheküljel.)
	Klõpsake valitud üksuse ümbernimetamiseks. (Ei ole igal leheküljel.)
	Klõpsake praeguse akna kohta abiteabe kuvamiseks.
	Klõpsake kõikide seadmete olekuteabe ja vajadusel seadme võimaluste uuendamiseks (igal lehel pole saadaval). Saate uuendada ühe seadme olekut: paremklõpsake seadmel ja klõpsake <b>Refresh state</b> . <b>Märkus.</b> Kui tegemist on suure süsteemiga, kus on seadistatud mitu tuhat seadet, võib olekute uuendamine ja seadme võimaluste värskendamine võtta kaua aega.

## 11.2

### Menüükäsud

#### Menüü System käsud

<b>Save Changes</b>	Salvestab kõik sellel leheküljel tehtud muudatused.
<b>Undo All Changes on Page</b>	Taastab selle lehekülje asetused alates viimasest salvestamisest.
<b>Activation Manager...</b>	Kuvatakse dialoogiboks <b>Activation Manager</b> .
<b>Export Configuration...</b>	Kuvatakse dialoogiboks <b>Export Configuration File</b> .
<b>Import Configuration...</b>	Kuvatakse dialoogiboks <b>Import Configuration File</b> .
<b>Export Device Information for OPC...</b>	Kuvab dialoogiboksi seadistusfaili loomiseks, mille te saate importida kolmanda poole haldussüsteemi.
<b>Exit</b>	Väljub programmist.

#### Menüü Hardware käsud

<b>Initial Device Scan...</b>	Kuvab dialoogiboksi <b>Initial Device Scan</b> .
<b>Protect Devices with Default Password...</b>	Kuvab dialoogiboksi <b>Protect Devices with Global Default Password</b> .
<b>Change device passwords...</b>	Kuvab dialoogiboksi <b>Change device passwords</b> .
<b>Update device firmware...</b>	Kuvab dialoogiboksi <b>Update device firmware</b> .
<b>Change device IP and network settings...</b>	Kuvab dialoogiboksi <b>Change device IP and network settings</b> .
<b>Device Monitor...</b>	Kuvab dialoogiboksi <b>Device Monitor</b> .

**Menüü Tools käsud**

<b>Command Script Editor...</b>	Kuvab dialoogiboksi <b>Command Script Editor</b> .
<b>Resource Manager...</b>	Kuvab dialoogiboksi <b>Resource Manager</b> .
<b>Sequence Builder...</b>	Kuvab dialoogiboksi <b>Sequence Builder</b> .
<b>Resource Converter</b>	Kuvatakse dialoogiboks <b>Resource Converter</b> , kui vanad skeemiressursid DWF-vormingus on saadaval.
<b>RRAS Configuration...</b>	Kuvatakse dialoogiboks <b>RRAS Configuration</b> .
<b>License Manager...</b>	Kuvab dialoogiboksi <b>License Manager</b> .
<b>License Inspector...</b>	Kuvab dialoogiboksi <b>License Inspector</b> .

**Menüü Reports käsud**

<b>Recording Schedules...</b>	Kuvatakse aruande dialoogiboks <b>Recording Schedules</b> .
<b>Scheduled Recording Settings...</b>	Kuvatakse aruande dialoogiboks <b>Scheduled Recording Settings</b> .
<b>Task Schedules...</b>	Kuvatakse aruande dialoogiboks <b>Task Schedules</b> .
<b>Cameras and Recording Parameters...</b>	Kuvatakse aruande dialoogiboks <b>Cameras and Recording Parameters</b> .
<b>Stream Quality Settings...</b>	Kuvatakse aruande dialoogiboks <b>Stream Quality Settings</b> .
<b>Event Settings...</b>	Kuvatakse aruande dialoogiboks <b>Event Settings</b> .
<b>Compound Event Settings...</b>	Kuvatakse aruande dialoogiboks <b>Compound Event Settings</b> .
<b>Alarm Settings...</b>	Kuvatakse aruande dialoogiboks <b>Alarm Settings</b> .
<b>Configured Users...</b>	Kuvatakse aruande dialoogiboks <b>Configured Users</b> .
<b>User Groups and Accounts...</b>	Kuvatakse aruande dialoogiboks <b>User Groups And Accounts</b> .
<b>Device Permissions...</b>	Kuvatakse aruande dialoogiboks <b>Device Permissions</b> .
<b>Operating Permissions...</b>	Kuvatakse aruande dialoogiboks <b>Operating Permissions</b> .
<b>Configuration Permissions...</b>	Kuvatakse aruande dialoogiboks <b>Configuration Permissions</b> .
<b>User Group Permissions...</b>	Kuvatakse aruande dialoogiboks <b>User Group Permissions</b> .
<b>Security Settings...</b>	Kuvatakse aruande dialoogiboks <b>Security Settings</b> .
<b>Bypassed devices...</b>	Kuvatakse aruande dialoogiboks <b>Bypassed devices</b> .

**Menüü Settings käsud**

<b>Alarm Settings...</b>	Kuvab dialoogiboksi <b>Alarm Settings</b> .
--------------------------	---

<b>SNMP Settings...</b>	Kuvab dialoogiboksi <b>SNMP Settings</b> .
<b>Set Recording Qualities...</b>	Kuvab dialoogiboksi <b>Stream Quality Settings</b> .
<b>Options...</b>	Kuvab dialoogiboksi <b>Options</b> .
<b>Remote Access Settings...</b>	Kuvatakse dialoogiboks <b>Remote Access Settings</b> .

### Menüü Help käsud

<b>Display help</b>	Kuvatakse BVMS-i rakendusabi.
<b>About...</b>	Kuvab dialoogiboksi, mis sisaldab teavet paigaldatud süsteemi kohta, nt versiooni numbrit.

## 11.3 Aktiveerimishalduri dialoogiboks (Süsteemi menüü)

Põhiaken > Menüü **System** > Käsk **Activation Manager...**

Võimaldab aktiveerida praeguse seadistuse või naasta eelmise seadistuse juurde.

**Activation Manager** ✕

 Please select the configuration you want to activate. If you activate an older configuration, the system will perform a rollback and the newer configurations will be removed.

Date & Time	User	Description
Working Copy		
5/7/2019 4:11:26 AM	TECHDOC-02 : SYSTEM	Added event type data to configuration (BVMS version 10.0.0.701)
5/7/2019 4:10:55 AM	TECHDOC-02 : SYSTEM	Migrated to Version: 10.0.0.701
4/29/2019 9:22:23 AM	TECHDOC-02 : admin	
4/27/2019 4:18:21 AM	TECHDOC-02 : SYSTEM	Migrated to Version: 10.0.0.665
4/26/2019 4:40:24 PM	TECHDOC-02 : admin	
4/25/2019 4:14:54 AM	TECHDOC-02 : SYSTEM	Added event type data to configuration (BVMS version 10.0.0.661)
4/25/2019 4:14:16 AM	TECHDOC-02 : SYSTEM	Migrated to Version: 10.0.0.661
4/23/2019 3:42:19 PM	TECHDOC-02 : admin	
4/19/2019 4:18:47 AM	TECHDOC-02 : SYSTEM	Migrated to Version: 10.0.0.650
4/17/2019 2:32:48 PM	TECHDOC-02 : admin	
↑ 4/17/2019 2:32:12 PM	TECHDOC-02 : admin	Configuration file created: 'C:\Users\bet1grb\Desktop\BoschVMS.zip'
4/11/2019 4:54:37 PM	TECHDOC-02 : admin	
4/9/2019 4:23:05 PM	TECHDOC-02 : admin	

↑ Exported configuration      ● Currently active configuration  
↓ Imported configuration      ↓ Rollback: This configuration will be removed after activation

Activate
Cancel

### Activate

Klõpsake dialoogiboksi **Activate Configuration** kuvamiseks.

### Vt

- Tööseadistuse aktiveerimine, lehekülg 85
- Seadistuse aktiveerimine, lehekülg 86



## 11.4 Seadistuse aktiveerimise dialoogiboks (Süsteemi menüü)



Põhiaken >

Võimaldab sisestada aktiveeritava seadistuse töötava versiooni kirjelduse.

### Set Delayed Activation time

Valige viivitusega edasilükatud-aktiveerimise kellaage.

**Märkus.** Edasilükatud aktiveerimist ei tehta, kuni kasutaja on sisse logitud Configuration Client'i.

### Force activation for all Operator Clients

Kui märkeruut on märgistatud, lähtestatakse kõik Operator Clienti tööjaamad uue seadistuse aktiveerimiseks automaatselt. Kasutaja ei saa uuest seadistusest keelduda.

Kui märkeruut ei ole märgistatud, kuvatakse kõikidele Operator Clienti tööjaamadele mõneks sekundiks dialoogiboks. Kasutaja saab uue seadistuse vastu võtta või sellest keelduda.

Dialoogiboks suletakse, kui kasutaja ei ole paari sekundi jooksul midagi teinud. Sel juhul ei võeta uut seadistust vastu.

### Configure RRAS service before Activation

Saadaval ainult juhul, kui olete dialoogiboksis **Remote Access Settings** lubanud valiku **Enable Port Mapping**.

Kui märkeruut on märgistatud, kuvatakse enne aktiveerimist dialoogiboks **RRAS Configuration**.

Vt

– *Tööseadistuse aktiveerimine, lehekülg 85*

## 11.5 Algse seadme skaneerimise dialoogiboks (Riistvara menüü)

Põhiaken > Menüü **Hardware** > Käsk **Initial Device Scan...**

Kuvab seadmed, mille on samad IP-aadressid või vaikimisi IP-aadress (192.168.0.1).

Võimaldab selliseid IP-aadresse ja alamvõrgumaske muuta.

Enne IP-aadressi muutmist sisestage õige alamvõrgumask.

## 11.6 Seadmete üldise vaikeparooliga kaitsmise dialoogiboks (Riistvara menüü)

Põhiaken > Menüü **Hardware** > Käsk **Protect Devices with Default Password...**  
või



Põhiaken >

See dialoogiboks kuvatakse, kui aktiveerimine on pooleli ja seadistus sisaldab seadmeid, millel ei ole parooli. See võimaldab sisestada üldise vaikeparooli, mida rakendatakse kõikidele mõjutatud seadmetele.

### Refresh States

Klõpsake, et otsida võrgust uuesti seadmeid, millel puudub parool.

### Global default password

Sisestage parool, mida kasutatakse kõikidel seadmetel, millel praegu parooli ei ole.

### Show passwords

Klõpsake, et lubada kõikide paroolide näitamine selles dialoogis.

**Enforce password protection on activation**

Valige märkeruut. Kui see on lubatud, peate rakendama üldise vaikeparooli kõikidele seadmetele, millel praegu parooli ei ole.

**Apply**

Klõpsake üldise vaikeparooli rakendamiseks.

Kuvatakse dialoogiboks **Paroolide muutmise**. Välja on toodud paroolide muudatused.



Klõpsake sulgemiseks **OK**.

Kui alustasite seadistuse aktiveerimist, kuvatakse dialoogiboks **Activation Manager**.

**Vt**

– *Tööseadistuse aktiveerimine, lehekülg 85*

**11.7****Seadme paroolide muutmise dialoogiboks (Riistvaramenüü)**

Põhiaken >  **Devices** >  **Change device passwords** > dialoogiaken **Change device passwords**

või

Põhiaken > menüü **Hardware** > käsk **Change device passwords...** > dialoogiboks **Change device passwords**



Klõpsake kõikide seadmete olekuteabe värskendamiseks. Saate värskendada ühe seadme olekut: paremkõpsake seadmel ja klõpsake **Refresh state**.

**Märkus.** Kui Teil on suur süsteem, kus on seadistatud mitu tuhat seadet, võib olekute värskendamine võtta kaua aega.



Klõpsake kõigi saadaolevate seadmete korruga valimiseks.

**Show passwords**

Valige märkeruut, kui tahate, et seadistatud paroolid kuvataks loetaval kujul.



Sisestage string ja vajutage kuvatud üksuste filtreerimiseks sisestusklahvi ENTER. Kuvatakse ainult stringi ja nende vastavat vanemüksust sisaldavad üksused (ainult puudes). Filtreeritud üksuste ja kõikide üksuste arv on välja toodud. Aktiivset

filtrit näitab . Pange stringi ümber jutumärgid, et täpselt seda teksti leida, näiteks "Camera 1" filtreerib täpselt selle nimega kaamerad, aga camera 201 mitte.

Filtreerimise tühistamiseks klõpsake .

**Märkus** Ainult märkeruudu **Show passwords** valimisel on võimalik lisaks ka paroole otsida.

Tabel võimaldab määrata olemasolevate IP-seadmete järgmised atribuudid.

- Kasutajataseme Service parool
- Kasutajataseme User parool
- Kasutajataseme Live parool

- Sihtparool

#### IP-seadmete parooli muutmiseks tehke järgmist.

1. Valige nõutud seade.
2. Paremklõpsake valitud seadmele ja klõpsake valikut **Edit password...**  
Kuvatakse dialoogiaken **Paroolide muutmine**.
3. Valige nõutud parooli tüüp.
4. Sisestage uus parool.
5. Klõpsake valikut **OK**.  
Uus parool uuendatakse valitud seadmes.

#### Mitme seadme seadete muutmiseks tehke järgmist.

Vt *Mitme koodri/dekoodri seadistamine, lehekülg 210*.

## 11.8

### Seadme püsivara uuendamise dialoogiaken (Riistvaramenüü)

Põhiaken > Menüü **Hardware** > Käsk **Update device firmware...** > Dialoogiaken **Update device firmware**



Klõpsake kõikide seadmete olekuteabe värskendamiseks. Saate värskendada ühe seadme olekut: paremklõpsake seadmel ja klõpsake **Refresh state**.

**Märkus.** Kui Teil on suur süsteem, kus on seadistatud mitu tuhat seadet, võib olekute värskendamine võtta kaua aega.



Klõpsake kõigi saadaolevate seadmete korruga valimiseks.



Klõpsake püsivara versiooni uuendamiseks.



Sisestage string ja vajutage kuvatud üksuste filtreerimiseks sisestusklahvi ENTER. Kuvatakse ainult stringi ja nende vastavat vanemüksust sisaldavad üksused (ainult puudes). Filtreeritud üksuste ja kõikide üksuste arv on välja toodud. Aktiivset

filtrit näitab . Pange stringi ümber jutumärgid, et täpselt seda teksti leida, näiteks "Camera 1" filtreerib täpselt selle nimega kaamerad, aga camera 201 mitte.

Filtreerimise tühistamiseks klõpsake .

#### Püsivara versiooni uuendamiseks tehke järgmist.

1. Valige nõutud seade.
2. Klõpsake valikut **Update Firmware**.  
Kuvatakse infoaken Configuration Client.
3. Klõpsake valikut **OK**.  
Avaneb failihaldur.
4. Valige uuendust sisaldav fail.

5. Klõpsake valikul **Open**.  
Avaneb aken **Firmware Upload Status**.
6. Klõpsake üleslaadimise käivitamiseks valikul **Start**.
7. Klõpsake **Close**.  
Püsivara on uuendatud.

**Mitme seadme seadete muutmiseks tehke järgmist.**

Vt *Mitme koodri/dekoodri seadistamine, lehekülg 210*.

## 11.9

### Seadme IP- ja võrguasetuste muutmise dialoogiaken (Riistvaramenüü)

Põhiaken > Menüü **Hardware** > Käsk **Change device IP and network settings...** > Dialoogiboks **Change device IP and network settings**



Klõpsake kõikide seadmete olekuteabe värskendamiseks. Saate värskendada ühe seadme olekut: paremklõpsake seadmel ja klõpsake **Refresh state**.

**Märkus.** Kui Teil on suur süsteem, kus on seadistatud mitu tuhat seadet, võib olekute värskendamine võtta kaua aega.



Klõpsake kõigi saadaolevate seadmete korruga valimiseks.



Sisestage string ja vajutage kuvatud üksuste filtreerimiseks sisestusklahvi ENTER. Kuvatakse ainult stringi ja nende vastavat vanemüksust sisaldavad üksused (ainult puudes). Filtreeritud üksuste ja kõikide üksuste arv on välja toodud. Aktiivset

filtrit näitab . Pange stringi ümber jutumärgid, et täpselt seda teksti leida, näiteks "Camera 1" filtreerib täpselt selle nimega kaamerad, aga camera 201 mitte.

Filtreerimise tühistamiseks klõpsake .

Tabel võimaldab määrata olemasolevate IP-seadmete järgmised atribuudid.

- Kuvanimi
- IP-aadress
- Alamvõrgumask
- Lüüsi IP



#### Pange tähele!

Käskluste kasutamise asemel saate sisestada asjakohased seadistused nõutud väljale.

#### IP-seadmete kuvanime seadmiseks tehke järgmist.

1. Valige nõutud seade.

2. Paremklõpsake valitud seadmele ja klõpsake valikut **Set Display Names...** Kuvatakse dialoogiaken **Set Display Names**.
3. Sisestage väljale **Start with:** esimene string.
4. Klõpsake **Calculate**. Väljal **End with:** kuvatakse valitud seadme vahemiku viimane string.
5. Klõpsake **OK**.
6. Klõpsake dialoogiaknas **Change device IP and network settings** valikul **Apply**. Arvutatud nimi uuendatakse valitud seadmes.

#### **Dialoogiaken Set display names**

##### **Start with:**

Sisestage esimene nimi.

##### **End with:**

Kuvab pärast valiku **Calculate** klõpsamist valitud seadmete viimase nime.

##### **Calculate**

Klõpsake valitud seadmete kuvanimede vahemiku arvutamiseks.

#### **IP-seadmete IP-adresside seadmiseks tehke järgmist.**

1. Valige soovitud seade.
2. Paremklõpsake valitud seadmel ja klõpsake **Set IP Addresses...** Kuvatakse dialoogiaken **Set IP Addresses**.
3. Sisestage väljale **Start with:** esimene IP-aadress.
4. Klõpsake **Calculate**. Väljal **End with:** kuvatakse valitud seadme vahemiku viimane IP-aadress.
5. Klõpsake **OK**.
6. Klõpsake dialoogiaknas **Change device IP and network settings** valikul **Apply**. Uus IP-aadress uuendatakse valitud seadmes.

#### **Dialoogiaken Set IP addresses**

##### **Start with:**

Sisestage esimene IP-aadress.

##### **End with:**

Kuvab pärast valiku **Calculate** klõpsamist valitud seadmete viimase IP-aadressi.

##### **Calculate**

Klõpsake valitud seadmete IP-aadressivahemiku arvutamiseks.

#### **IP-seadmete alamvõrgumaski / lüüsi ID seadmiseks tehke järgmist.**

1. Klõpsake nõutaval väljal.
2. Sisestage asjakohane väärtus.
3. Klõpsake **Apply**. Uus väärtus uuendatakse valitud seadmes.

#### **Apply**

Klõpsake seadmete seadistamiseks sisestatud väärtustega ilma dialoogiboksi sulgemata.

#### **Mitme seadme seadete muutmiseks tehke järgmist.**

Vt *Mitme koodri/dekoodri seadistamine, lehekülg 210*.

## 11.10 Seadmemonitori dialoogiboks (Riistvara menüü)

Põhiaken > Menüü **Hardware** > Käsk **Device Monitor...** > Dialoogiboks **Device Monitor**  
Võimaldab kontrollida kõikide seadmete puus olevate koodrite/dekoodrite olekut, mis on BVMS-is aktiivsed.

### Display Name

BVMS-is seadistatud seadme nimi.

### Network Address

Seadme IP-aadress.

### State

Kuvada saab järgmisi olekuid.

- **Configured:** seadme seadistus on aktiveeritud.
- **Configuration mismatch:** seadme seadistus ei ole aktiveeritud.
- **Unknown:** olekut ei saanud määrata.
- **Not Connected:** ühendamata.

### Last Check

Dialoogi käivitamise ja kontrolli tegemise kuupäev ja kellaaeg. Dialoogiboksi kuvamise ajal seadmeid uuesti ei kontrollita.

### Vt

- *Koodrite/dekoodrite oleku kontrollimine, lehekülg 88*

## 11.11 litsentsiurija dialoogiboks (Tööriistade menüü)

Põhiaken > Menüü **Tools** > Käsk **License Inspector...** > Dialoogiboks **License Inspector**  
Saate kontrollida, kas paigaldatud BVMS-i litsentside arv on suurem kui ostetud litsentside arv.

## 11.12 litsentsihalduri dialoogiboks (Tööriistade menüü)

Põhiaken > Menüü **Tools** > Käsk **License Manager...**  
Võimaldab litsentsida tellitud BVMS-i paketi ning uuendada seda lisafunktsioonidega.

### Base Packages

Kuvab olemasolevad põhipaketid.

### Type Number

Kuvab valitud paketi, funktsiooni või laienduse kaubandusliku tüübi numbrid (CTN).

### Status

Kuvab litsentsimise oleku, kui see kohaldub.

### Optional Features

Kuvab olemasolevad funktsioonid.

### Expansion

Kuvab olemasolevad laiendused ja nende arvu. Arvu muutmiseks osutage märkeruudust paremale ja klõpsake üles- või allanoolt.

### Activate

Klõpsake dialoogiboksi **License Activation** kuvamiseks.

### Import Bundle Info

Klõpsake Boschilt saadud komplektteavet sisaldava XML-faili importimiseks.

### Add New Package

Klõpsake uue litsentsifaili valimise dialoogiboksi kuvamiseks.

**Vt**

- *Tarkvaralitsentside aktiveerimine, lehekülg 69*

## 11.13 Aruannete dialoogiboksid (Aruannete menüü)

Selles peatükis käsitletakse kõiki seadistusaruannete dialoogibokse.

**Vt**

- *Aruande loomine, lehekülg 88*

### 11.13.1 Salvestusajakavade dialoogiboks

Põhiaken > Menüü **Reports** > Käsk **Recording Schedules...**

Toob välja seadistatud salvestusajakavad.

- ▶ Klõpsake **CSV Export**, et salvestada selle dialoogiboksi kogu teave CSV-faili.

### 11.13.2 Planeeritud salvestamise asetuste dialoogiboks

Põhiaken > Menüü **Reports** > Käsk **Scheduled Recording Settings...**

Toob välja seadistatud planeeritud salvestamise asetused.

- ▶ Klõpsake **CSV Export**, et salvestada selle dialoogiboksi kogu teave CSV-faili.

### 11.13.3 Ülesannete ajakavade dialoogiboks

Põhiaken > Menüü **Reports** > Käsk **Task Schedules...**

Toob välja seadistatud ülesannete ajakavad.

- ▶ Klõpsake **CSV Export**, et salvestada selle dialoogiboksi kogu teave CSV-faili.

### 11.13.4 Kaamerate ja salvestusparameetrite dialoogiboks

Põhiaken > Menüü **Reports** > Käsk **Cameras and Recording Parameters...**

Toob välja kaameratabelis ja salvestustabelis seadistatud salvestusparameetrid.

- ▶ Klõpsake **CSV Export**, et salvestada selle dialoogiboksi kogu teave CSV-faili.

### 11.13.5 Voo kvaliteediasetuste dialoogiboks

Põhiaken > Menüü **Reports** > Käsk **Stream Quality Settings...**

Toob välja kõikide kaamerate seadistatud voo kvaliteediasetused.

- ▶ Klõpsake **CSV Export**, et salvestada selle dialoogiboksi kogu teave CSV-faili.

### 11.13.6 Sündmuste asetuste dialoogiboks

Põhiaken > Menüü **Reports** > Käsk **Event Settings...**

Toob välja sündmused, millele on seadistatud häire käivitamise ajakava.

- ▶ Klõpsake **CSV Export**, et salvestada selle dialoogiboksi kogu teave CSV-faili.

### 11.13.7 Liitsündmuste asetuste dialoogiboks

Põhiaken > Menüü **Reports** > Käsk **Compound Event Settings...**

Toob välja kõik liitsündmused.

- ▶ Klõpsake **CSV Export**, et salvestada selle dialoogiboksi kogu teave CSV-faili.

### 11.13.8 Häireasetuste dialoogiboks

Põhiaken > Menüü **Reports** > Käsk **Alarm Settings...**

Toob välja kõik seadistatud häirete asetused, kaasa arvatud dialoogiboksi **Alarm Options** asetused.

- ▶ Klõpsake **CSV Export**, et salvestada selle dialoogiboksi kogu teave CSV-faili.

### 11.13.9

#### **Seadistatud kasutajate dialoogiboks**

Põhiaken > Menüü **Reports** > Käsk **Configured Users...**

Toob välja kasutajad, kellel on õigus süsteemi sisse logida.

- ▶ Klõpsake **CSV Export**, et salvestada selle dialoogiboksi kogu teave CSV-faili.

### 11.13.10

#### **Kasutajarühmade ja kontode dialoogiboks**

Põhiaken > Menüü **Reports** > Käsk **User Groups and Accounts...**

Toob välja seadistatud kasutajarühmad ja kahekordse autentimisega rühmad.

- ▶ Klõpsake **CSV Export**, et salvestada selle dialoogiboksi kogu teave CSV-faili.

### 11.13.11

#### **Seadme õiguste dialoogiboks**

Põhiaken > Menüü **Reports** > Käsk **Device Permissions...**

Toob välja iga kasutajarühma õigused seadistatud seadmete kasutamiseks.

- ▶ Klõpsake **CSV Export**, et salvestada selle dialoogiboksi kogu teave CSV-faili.

### 11.13.12

#### **Töötamise õiguste dialoogiboks**

Põhiaken > Menüü **Reports** > Käsk **Operating Permissions...**

Toob välja iga kasutajarühma õigused Operator Clienti kasutamiseks.

- ▶ Klõpsake **CSV Export**, et salvestada selle dialoogiboksi kogu teave CSV-faili.

### 11.14

#### **Häireasetuste dialoogiboks (Asetuste menüü)**

Lugege üksikasju peatükist *Häireasetuste dialoogiboks, lehekülg 285*.

### 11.15

#### **SNMP-asetuste dialoogiboks (Asetuste menüü)**

Põhiaken > Menüü **Settings** > Käsk **SNMP Settings...**

Võimaldab seadistada SNMP jälgimise Management Serveri arvutis. Määrake, millise sündmuse korral SNMP-lõks saadetakse, lisateave süsteemi kohta ning arvutite IP-aadressid, mis peaksid BVMS-ilt SNMP-lõkse saama.

Server saadab SNMP-lõkse sündmuste toimumisel. Saate neid lõkse Configuration Clientis vastu võtta SNMP vastuvõtjaga, kasutades tööriista **SNMP Trap Logger**. Võite kasutada ka muud tarkvara, mis võtab vastu SNMP-lõkse.

SNMP agent BVMS-is toetab SNMP valikut GetRequest. Kui SNMP haldustarkvara (näiteks iReasoning MIB Browser) saadab SNMP päringu GetRequest BVMS-i Management Serverisse, saadab Management Server vastava vastuse.

MIB-fail asub järgmises failis:

```
<installation_directory>\Bosch\VMS\bin\BVMS.mib
```

Toetatud on ainult SNMPv1 ja v2.

**Märkus.** SNMPv1 ja SNMPv2 ei ole täielikult ühilduvad. Seega me ei soovita kasutada SNMPv1 ja SNMPv2 koos.

##### **SNMP GET port**

Sisestage SNMP päringu GetRequest pordinumber. See on port, kus BVMS-i Management Serveri SNMP agent kuulab SNMP päringut GetRequest.

**Märkus.** BVMS ei kasuta SNMP päringu GetRequest jaoks standardset pordinumbrist 161, sest seda porti võib kasutada selle arvuti SNMP agent, kuhu BVMS-i Management Server on installitud.

Vaikeväärtus on 12544.

##### **System contact**

Sisestage BVMS-i kontaktandmed. Saate selle teabe kätte SNMP päringuga GetRequest, kui kasutate OID-d .1.3.6.1.2.1.1.4.



**System description**

Sisestage BVMS-i kirjeldus. Saate selle teabe kätte SNMP päringuga GetRequest, kui kasutate OID-d .1.3.6.1.2.1.1.5.

**System location**

Sisestage BVMS-i asukoht. Rida peaks täpsustama serveriarvuti füüsilise asukoha, näiteks hoone, ruumi number, riuli number jne.

Saate selle teabe kätte SNMP päringuga GetRequest, kui kasutate OID-d .1.3.6.1.2.1.1.6.

**Trap Receivers**

Sisestage selle arvuti IP-aadress, kuhu BVMS peaks saatma SNMP-lõksud.

**Trap Filter**

Valige sündmuste puus sündmused, et filtreerida saadetavad SNMP-lõksud.

**Vt**

– *SNMP-jälgimise seadistamine, lehekülg 88*

**11.16****Valikute dialoogiboks (Asetuste menüü)**

Põhiaken > Menüü **Settings** > Käsk **Options...**

**Language**

Võimaldab seadistada Configuration Clienti keele. Valiku **System Language** korral kasutatakse Windowsi installikeelt.

See seade lubatakse pärast Configuration Clienti lähtestamist.

**Scan Options**

Võimaldab seadistada, kas vastavas alamvõrgus või üle alamvõrgu on võimalik seadmeid otsida.

**Monitorirühma (MG) asetused**

Võimaldab seadistada, et kasutajad saavad juhtida kõiki monitorirühmi kõikide BVMS-i kliendi arvutitega. Sel juhul ei ole vaja seda arvutit seadmete puus tööjaamana seadistada.

See seade lubatakse pärast seadistuse aktiveerimist.

**Decoders automatically select the stream when connecting to camera**

Võimaldab seadistada, et kõik süsteemis olevad dekodeerid kasutavad sobivat voogu ja mitte tingimata otsevoogu.

See seade lubatakse pärast seadistuse aktiveerimist.

**Logbook Configuration**

Võimaldab seadistada logiraamatu andmebaasile ühendusstringi.

**Pange tähele!**

Muutke seda stringi ainult juhul, kui tahate logiraamatule kaug-SQL-serverit seadistada, ja ainult siis, kui tunnete SQL-serveri tehnoloogiat.

Võimaldab määrata kirjade maksimaalse hoidmise aja logiraamatus. Pärast seda määratud hoidmise aega kustutatakse kirjed automaatselt.

See seade lubatakse pärast seadistuse aktiveerimist.

**Advanced State Display****Disable hot spot coloring in maps**

Võimaldab seadistada vilkuvate tööpunktide keelamise skeemidel.

**Enable advanced state display (hot spot coloring in maps depending on state)**

Võimaldab seadistada kõikide olekute sündmuste puhuks selle, et sündmuse juurde kuuluvate seadmete tööpunktid kuvatakse värvilisel taustal ja need vilguvad, kui seadistatud sündmus toimub.

#### **Enable advanced alarm display (hotspot coloring in maps depending on alarm)**

Võimaldab seadistada kõikide häirete puhuks selle, et häire juurde kuuluvate seadmete tööpunktid kuvatakse värvilisel taustal ja vilguvad seadistatud häire esinemisel.

Täpsema oleku kuva seadistamine on võimalik pärast seadistuse salvestamist. Tööpunktid kuvatakse skeemil Operator Clientis pärast seadistuse aktiveerimist.

#### **Automatic Logoff**

##### **Enforce automatic logoff of Configuration Client after this time of inactivity**

Võimaldab seadistada Configuration Clienti automaatne väljalogimise. Configuration Client logib välja pärast seadistatud ajavahemiku.

Järgmiste leheküljel **Devices** olevate seadmete seadistuslehekülgede muudatusi ei salvestata automaatselt ja need kaovad pärast tegevusetuse tõttu väljalogimist.

- Koodrid
- Dekoodrid
- VRM-seadmed
- iSCSI-seadmed
- VSG-seadmed

Kõik muud pooleliolevad seadistuse muudatused salvestatakse automaatselt.

**Märkus.** Muudatusi, mida ei kinnitatud nupuga **OK**, ei salvestata.

See seade lubatakse pärast seadistuse aktiveerimist.

##### **Allow multiple logons with the same user name**

Võimaldab seadistada, et BVMS SDK, BVMS-i veebikliendi, BVMS-i mobiilirakenduse või Operator Clienti kasutaja saab sama kasutajanimega mitu korda ja samal ajal sisse logida.

##### **Global iSCSI connection password (CHAP password):**

Sisestage iSCSI CHAP-parool, mis on vajalik iSCSI salvestusseadmes autentimiseks ja iSCSI otsepildi kuvamiseks.

**Märkus.** iSCSI CHAP-parool ja süsteemis kasutatav CHAP-parool peavad olema samad.

Vt *System-wide CHAP password*, lehekülg 160

##### **Show password**

Klõpsake, et lubada sisestatud parooli kuvamine. Jälgige, et keegi ei saaks parooli piiluda.

#### **Vt**

- *System-wide CHAP password*, lehekülg 160

## **11.17**

### **Kaugjuurdepääsu asetuste dialoogiboks (Asetuste menüü)**

Põhiaken > Menüü **Settings** > Käsk **Remote Access Settings...**

Võimaldab kaugjuurdepääsu jaoks seadistada pordi tuvastamise.

Lisage üks või mitu pordivahemikku. BVMS määrab seadistatud seadme kõik privaatsed IP-aadressid automaatselt muule avalikule pordinumbrile ühes nendest vahemikest.

Seadistage ruuteris, mis ühendab eravõrku avaliku võrguga, sama pordi tuvastamine. Ruuter suunab seejärel kõik avaliku pordinumbriga paketid avalikust võrgust privaatsele IP-aadressile ja pordinumbrile. Privaatne IP-aadress ja pordinumber on selle avaliku pordinumbri jaoks seadistatud pordi tuvastamise tabelis.

**Pange tähele!**

Lisaks peate ruuteris käsitsi seadistama pordi ümbersuunamise vastavalt pordi tuvastamise tabeli asetustele.

**Enable Port Mapping**

Klõpsake pordi tuvastamise lubamiseks või keelamiseks.

**Add**

Klõpsake nimekirja **Port Ranges** uue pordivahemiku lisamiseks.

**Edit**

Klõpsake nimekirjast **Port Ranges** valitud kirje muutmiseks.

**Remove**

Klõpsake nimekirjast **Port Ranges** valitud kirje eemaldamiseks.

**Private IP address (for access within the LAN)**

Valige Management Serveri kohaliku võrguadapteri privaatne IP-aadress.

**Public network address (IP address or DNS name, for access from external, e.g. via Internet)**

Sisestage selle eravõrgu avalik võrguaadress. Kaugjuurdepääsuga Operator Client logib sisse avaliku võrguaadressiga, et saada ligipääs Management Serveri seadmetele.

**Show Port Mapping...**

Klõpsake dialoogiboksi **Port Mapping Table** kuvamiseks.

**Vt**

– *Kaugjuurdepääs, lehekülg 66*

**11.17.1****Pordi tuvastamise tabeli dialoogiboks**

Põhiaken > Menüü **Settings** > Käsk **Remote Access Settings...** > Nupp **Show Port Mapping...** > Dialoogiboks **Port Mapping Table**

Kuvab BVMS-is seadistatud seadmete IP-aadresside pordi tuvastamise. Saate tabeli lõikelauale kopeerida ja lisada kirjeid, mida BVMS ei halda.

**Copy to Clipboard**

Klõpsake, et kopeerida tuvastamise tabel lõikelauale. See aitab luua ruuteris pordi tuvastamise jaoks seadistusskripti (näiteks RRAS-teenus).

**Protocol**

Kuvab seadmes kasutatava võrguprotokolli. Saate seda väärtust käsitsi muuta.

**Private Port**

Kuvab seadme eravõrgus kasutatava privaatse pordi numbri. Saate seda väärtust käsitsi muuta.

**Public Port**

Kuvab avaliku pordi numbri, mida Operator Client kasutab sellele seadmele avalikust võrgust ligipääsuks. Saate seda väärtust käsitsi muuta.

**Fixed**

Valige märkeruut, et parandada käsitsi määratud pordinumber. Tühjendage märkeruut, et lubata automaatne pordinumbri määramine.

## 12 Seadmete lehekülg



Põhiaken > **Devices**

Kuvab seadmete puu ja seadistuleheküljed.

Kirjete all olevate üksuste arv on toodud nurksulgudes.

Võimaldab seadistada olemasolevaid seadmeid, nagu mobiilse video teenused, ONVIF-koodrid, Bosch Video Streaming Gateway seadmed, koodrid, dekodeerid, VRM-id, kohaliku salvestusega koodrid, analoogvideomaatriksid või välisseadmed, nagu ATM/POS-i sillad.

### Märkus.

Seadmed on toodud puus ja rühmitatud vastavalt füüsilisele võrgustruktuurile ja seadmete kategooriatele.

Videoallikad, nagu koodrid, rühmitatakse VRM-ide alla. Digitaalsed videosalvestid, nagu DiBos, on eraldi välja toodud.



Sisestage string ja vajutage kuvatud üksuste filtreerimiseks sisestusklahvi ENTER. Kuvatakse ainult stringi ja nende vastavat vanemüksust sisaldavad üksused (ainult puudes). Filtreeritud üksuste ja kõikide üksuste arv on välja toodud. Aktiivset filtrit näitab . Pange stringi ümber jutumärgid, et täpselt seda teksti leida, näiteks "Camera 1" filtreerib täpselt selle nimega kaamerad, aga camera 201 mitte.

Filtreerimise tühistamiseks klõpsake .

▶ Klõpsake vastava lehekülje avamiseks üksust puul.

### 12.1 Seadme olekute ja võimaluste uuendamine



Põhiaken > **Devices**

Näiteks pärast püsivara uuendamist võib olla vajalik kõikide konfigureeritud dekodeerite, kooderite ja VSG-de võimaluste sünkroniseerimine. Selle funktsiooniga võrreldakse iga seadme võimalusi juba BVMS-is salvestatud seadme võimalustega. Saate seadmepuul uuendada kõikide seadmete võimalusi ühekorraga.

Samuti on võimalik kopeerida lõikelauale nimekiri seadmetest, mille võimalused muutusid.

Seejärel saate nimekirja kleepida näiteks tekstiredaktorisse, et muutusi täpsemalt uurida.

Seadme nimekiri lõikelaual on vormindatud CSV-na ja sisaldab järgmist teavet:

- Seade
- Seadme tüüp
- IP-aadress

**Märkus.** Kui tegemist on suure süsteemiga, kus on seadistatud mitu tuhat seadet, võib olekute värskendamine ja võimaluste uuendamine võtta kaua aega.



#### Pange tähele!

Võimalusi laaditakse ainult kättesaadavate seadmete puhul. Selleks, et näha, kas seade on kättesaadav, peate kontrollima seadme olekut.



**Seadme olekute ja võimaluste uuendamine:**

1. Klõpsake  .  
Kuvatakse dialoogiboks . Kõikide seadmete oleku teavet uuendatakse ja seadme võimalused laaditakse.  
Juhul, kui seadme võimalused ei ole ajakohastatud, kuvatakse nimekirjas sobivad seadmed ja nupp **Update** on aktiveeritud.
  2. Vajaduse korral klõpsake .
  3. Klõpsake **Update**.
  4. Klõpsake **OK**.
- ✓ Seadme võimalused on nüüd uuendatud.

**Pange tähele!**

Kõikide seadmete oleku teavet uuendatakse alati, isegi kui tühistate dialoogiboksi **Uuenda seadme võimalusi**.

**12.2****IP-seadmete parooli muutmine**

Põhiaken >  **Devices** >  **Change device passwords** > dialoogiaken **Change device passwords**

või

Põhiaken > menüü **Hardware** > käsk **Change device passwords...** > dialoogiboks **Change device passwords**

**IP-seadmete parooli muutmiseks tehke järgmist.**

1. Valige nõutud seade.
2. Paremklõpsake valitud seadmele ja klõpsake valikut **Edit password...**  
Kuvatakse dialoogiaken **Paroolide muutmine**.
3. Valige nõutud parooli tüüp.
4. Sisestage uus parool.
5. Klõpsake valikut **OK**.

Uus parool uuendatakse valitud seadmes.

Lugege üksikasju peatükist *Seadme paroolide muutmise dialoogiboks (Riistvaramenüü)*, lehekülg 98.

**Mitme seadme seadete muutmiseks tehke järgmist.**

Vt *Mitme koodri/dekoodri seadistamine*, lehekülg 210.

**Vt**

– *Seadme paroolide muutmise dialoogiboks (Riistvaramenüü)*, lehekülg 98

**12.3****Seadme lisamine**

Põhiaken >  **Devices**

Järgmised seadmed lisatakse seadmete puusse käsitsi, mis tähendab, et te peate seadme lisamiseks teadma selle võrguaadressi.

- Boschi video-IP-seade
- Bosch Recording Station/ DiBos-i süsteem

- Analoogvideomaatriks  
Bosch Allegianti seadme lisamiseks on teil vaja kehtivat Allegianti seadistusfaili.
- BVMS-i tööjaam  
Tööjaamale peab olema paigaldatud Operator Clienti tarkvara.
- Sideseade
- Boschi ATM/POS-i sild, DTP-seade
- Virtuaalne sisend
- Võrguseire seade
- Kaugjuhtimispuult Bosch IntuiKey
- Kaugjuhtimispuult KBD-Universal XF
- Monitoride rühm
- I/O-moodul
- Allegianti CCL-emuleerimine
- Boschi valvesüsteemi keskseade
- Serveripõhine analüüsiseade
- Boschi pääsusüsteemid

Saate otsida järgimisi seadmeid ning lisada need dialoogiboksi **BVMS Scan Wizard**'i abil.

- VRM-seadmed
- Koodrid
- Ainult otsepildi koodrid
- Ainult otsepildi ONVIF-koodrid
- Kohaliku salvestusega koodrid
- Dekoodrid
- Video Streaming Gateway (VSG) seadmed
- DVR-seadmed
- VIDOS NVR-id



### Pange tähele!

Kui olete seadme lisanud, klõpsake asetuste salvestamiseks .





### Pange tähele!

Lisage DVR-seadme administraatorikonto kaudu. DVR-i piiratud õigustega kasutajakonto kasutamine võib kaasa tuua selle, et teatud funktsioone ei saa BVMS-is kasutada, näiteks PTZ kaamera juhtimist.





### Dialoogiboks BVMS Scan Wizard

Põhiaken >  **Devices** > Laiendage  > Paremklõpsake  > Klõpsake **Scan for Encoders** > Dialoogiboks **BVMS Scan Wizard**

Põhiaken >  **Devices** > Laiendage  > Paremklõpsake  > Klõpsake **Scan for Video Streaming Gateways** > Dialoogiboks **BVMS Scan Wizard**

Põhiaken >  **Devices** > Paremklopsake  > Klõpsake **Scan for Live Only Encoders** > Dialoogiboks **BVMS Scan Wizard**

Põhiaken >  **Devices** > Paremklopsake  > Klõpsake **Scan for Local Storage Encoders** > Dialoogiboks **BVMS Scan Wizard**

Põhiaken >  **Devices** > Laiendage  > Laiendage  > Paremklopsake  > Klõpsake **Scan for decoders** > Dialoogiboks **BVMS Scan Wizard**

See dialoogiboks võimaldab skaneerida võrgus saadaval seadmeid, neid seadistada ja lisada neid süsteemi ühe protsessiga.

**Use**

Valige süsteemi lisatav seade.

**Type (ei ole saadaval VSG-seadmetele)**

Kuvab seadme tüübi.

**Display Name**

Kuvab seadmete puusse sisestatud seadme nime.

**Network Address**

Kuvab seadme IP-aadressi.

**User Name**

Kuvab seadmes seadistatud kasutajanime.

**Password**

Sisestage seadme autentimiseks vajalik parool.

**Status**

Kuvab autentimise oleku.



: õnnestus



: ebaõnnestus

Põhiaken >  **Devices** > Paremklopsake  > Klõpsake **Scan for VRM Devices** > Dialoogiboks BVMS Scan Wizard



**Pange tähele!**

Teise VRM-i seadistamiseks peate kõigepealt installima soovitud arvutisse vastava tarkvara. Käivitage Setup.exe ja valige **Secondary VRM**.

**Role**

Valige nimekirjast soovitud kirje.

Alljärgnevas tabelis on toodud rollid, mis igal VRM-i tüübil võivad olla.

<b>Roll/tüüp</b>	Peamine VRM	Teisene VRM
------------------	-------------	-------------

Peamine (tavaline)	X	
Teisene (tavaline)		X
Peamine tõrkesiire	X	
Teisene tõrkesiire		X
Peegeldatud		X

Saate peamisele VRM-ile lisada järgmiste rollidega VRM-seadme.

- Tõrkesiirde VRM
- Peegeldatud VRM

Saate teisesele VRM-ile lisada järgmise rolliga VRM-seadmed.

- Tõrkesiirde VRM

### Master VRM

Valige nimekirjast soovitud kirje.

### User Name

Kuvab VRM-seadmes seadistatud kasutajanime.

Saate vajaduse korral sisestada muu kasutajanime.

### Vt

- *VRM-seadmete lisamine skaneerimise teel, lehekülg 156*
- *Koodri lisamine VRM-i konteinerisse, lehekülg 200*
- *Ainult otsepildi koodri lisamine, lehekülg 200*
- *Kohaliku salvestusega koodri lisamine, lehekülg 201*
- *Seadmete otsimine, lehekülg 65*

## 12.4

### Serveriloend / Adressiraamatu lehekülg



Põhiaken > **Devices > Enterprise System > Server List / Address Book**

Saate BVMS-i Enterprise System 'is samaaegse ligipääsu jaoks lisada mitu haldusserveri arvutit. Saate ka lisada mitu Management Serveri arvutit järjestikuseks ligipääsuks Server Lookupile.

Saate serverite nimekirjas lisada juurde tulpi. Sellega lisate lisateavet, mida kasutaja saab Server Lookupi kasutamisel otsida. Lisatud tulbad on nähtavad ka leheküljel **Server Access**



(põhiaken > **User groups > vahekaart >**  > vahekaart **Server Access**).

### Add Server

Klõpsake dialoogiboksi **Add Server** kuvamiseks.

### Delete Server

Klõpsake Management Serveri kirjete eemaldamiseks.

### Management Server

Kuvab kõikide lisatud Management Serveri arvutite nimed. Kõiki kirjeid saab muuta.

### Private Network Address

Kuvab kõikide lisatud Management Serveri arvutite privaatsed võrguaadressid. Kõiki kirjeid saab muuta.



### Public Network Address

Kuvab kõikide lisatud Management Serveri arvutite avalikud võrguaadressid. Kõiki kirjeid saab muuta. Sellele Management Serveri arvutile kaugjuurdepääsu saamiseks vajate avalikku võrguaadressi.

### Server Number

Kuvab kõikide lisatud Management Serveri arvutite loogilised numbrid. Kõiki kirjeid saab muuta.

### Server Description

Sisestage selle Management Serveri kirjeldus. Teil on seda kirjeldust vaja selleks, et leida seda kõikide olemasolevate serverite nimekirjast, kui te tahate Management Serverile eksklusiivset ligipääsu, näiteks teisest haldussüsteemist pärineva häire selgitamiseks.

### Klõpsake sammhaaval läbitavate juhiste saamiseks.

- *Enterprise Systemile serverite nimekirja seadistamine, lehekülg 79*
- *Server Lookupi seadistamine, lehekülg 113*
- *Serverite nimekirja eksportimine, lehekülg 114*
- *Serverite nimekirja importimine, lehekülg 114*

## 12.4.1

### Serveri lisamise dialoogiboks



Põhiaken > **Devices > Enterprise System > Server List / Address Book**

#### Serveri nimi

Sisestage haldusserveri kuvanimi.

#### Eravõrgu aadress

Sisestage Management Serveri privaatne IP-aadress või DNS-nimi.

#### Avaliku võrgu aadress

Sisestage suunatud juurdepääsu jaoks kasutatav avaliku võrgu aadress või DNS-nimi.

#### Server description

Sisestage Management Serveri kirjeldus.

## 12.4.2

### Server Lookupi seadistamine

Server Lookupi korral logib Operator Clienti või Configuration Clienti kasutaja sisse tavalise kasutajarühma kasutajanimiga, mitte rühma Enterprise User Group kasutajana.

#### Vt

- *Server Lookup, lehekülg 20*
- *Serveriloend / Aadressiraamatu lehekülg, lehekülg 112*
- *Serveri Lookupi kasutamine, lehekülg 66*

## 12.4.3

### Serverite nimekirja seadistamine



Põhiaken > **Devices > Enterprise System > Server List / Address Book**

#### Serverite lisamine.

1. Klõpsake **Add Server**.  
Kuvatakse dialoogiboks **Add Server**.
2. Sisestage serveri kuvanimi ja sisestage eravõrgu aadress (DNS-nimi või IP-aadress).

3. Vajaduse korral sisestage kaugjuurdepääsu jaoks avalik võrguaadress (DNS-nimi või IP-aadress).
4. Klõpsake **OK**.
5. Korrake neid samme, kuni olete lisanud kõik soovitud Management Serveri arvutid.

#### Tulpade lisamine.

- ▶ Paremklõpsake tabeli päist ja klõpsake **Add column**.  
Saate lisada kuni 10 tulpa.  
Tulba kustutamiseks paremklõpsake soovitud tulpa ja klõpsake **Delete column**.
- ✓ Serverite nimekirja eksportimisel eksporditakse ka lisatud tulbad.

#### Vt

- *Enterprise Systemile serverite nimekirja seadistamine, lehekülg 79*

### 12.4.4

#### Serverite nimekirja eksportimine



Põhiaken > **Devices > Enterprise System > Server List / Address Book**

Saate serverite nimekirja muutmiseks ja hilisemaks importimiseks kõikide seadistatud omadustega eksportida.

Eksporditud CSV-faili muutmisel välise redaktoriga pange tähele piiranguid, mis on toodud peatükis .

#### Eksportimine.

1. Paremklõpsake tabeli päist ja klõpsake **Export Server List...**
2. Sisestage ekspordifaili nimi ja klõpsake **Salvesta**.
- ✓ Kõik serverite nimekirja tulbad eksporditakse CSV-failina.

#### Seotud teemad

- *Server Lookup, lehekülg 20*
- 
- *Serveriloend / Aadressiraamatu lehekülg, lehekülg 112*

### 12.4.5

#### Serverite nimekirja importimine



Põhiaken > **Devices > Enterprise System > Server List / Address Book**

Kui te olete eksporditud CSV-faili välise redaktoriga muutnud, pange tähele piiranguid, mis on toodud peatükis .

#### Importimine.

1. Paremklõpsake tabeli päist ja klõpsake **Import Server List...**
2. Klõpsake soovitud faili ja klõpsake **Ava**.

#### Seotud teemad

- *Server Lookup, lehekülg 20*
- 
- *Serveriloend / Aadressiraamatu lehekülg, lehekülg 112*

### 12.5

#### NVR-id / tõrkesiirde NVR-id / liigsed NVR-id

Alates BVMS-i versioonist 5.0 ei toetata enam NVR-e, tõrkesiirde NVR-e ega dubleerivaid NVR-e.

## 12.6 DiBos-i lehekülg



Kuvab valitud DiBos-i süsteemi atribuutide leheküljed.  
Võimaldab integreerida DiBos-i süsteemi oma süsteemi.



### Pange tähele!

Te ei seadista mitte DiBos-i süsteemi ennast, vaid ainult BVMS-iga seotud atribuute.

- ▶ Klõpsake sakk, et kuvada vastav atribuutide lehekülg.

### Vt

– *DiBos-i süsteemi integratsiooni seadistamine, lehekülg 116*

### 12.6.1 DiBos-i süsteemi lisamine skaneerimise teel

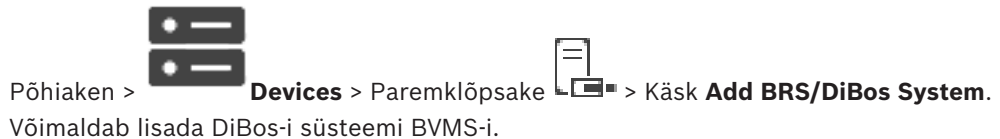

Võimaldab lisada DiBos-i süsteemi BVMS-i.

#### DiBos-i süsteemi lisamiseks:

1. Paremklõpsake [Device Icon].
2. Klõpsake **Add BRS/DiBos System**.  
Kuvatakse dialoogiboks **Add BRS/DiBos System**.
3. Sisestage asjakohased väärtused.
4. Klõpsake **Scan**.  
DiBos-i süsteem lisatakse süsteemi.
5. Kinnitamiseks klõpsake kuvatud dialoogiboksis **OK**.

#### DiBos-i süsteemi lisamise dialoogiboks

##### Network address

Sisestage DiBos-i süsteemi DNS-nimi või IP-aadress.

##### User name:

Sisestage DiBos-i süsteemi sisselogimiseks kasutajanimi.

##### Password:

Sisestage DiBos-i sisselogimiseks parool.

### 12.6.2 Seadete lehekülg

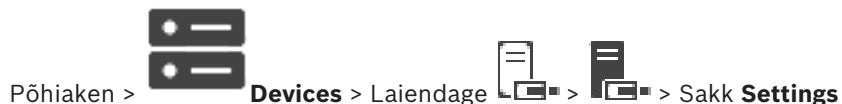

Kuvab teie süsteemiga ühendatud DiBos-i süsteemi võrguasetused. Võimaldab teil vajaduse korral asetusi muuta.

### Vt

– *DiBos-i süsteemi integratsiooni seadistamine, lehekülg 116*

### 12.6.3 Kaamerate lehekülg

 Põhiaken > **Devices** > Laiendage > Sakk **Cameras**  
 Kuvab teie süsteemiga ühendatud DiBos-i süsteemi kõik kaamerad.  
 Võimaldab kaameraid eemaldada.

#### Vt

– *DiBos-i süsteemi integratsiooni seadistamine, lehekülg 116*

### 12.6.4 Sisendite lehekülg

 Põhiaken > **Devices** > Laiendage > Sakk **Inputs**  
 Kuvab teie süsteemiga ühendatud DiBos-i süsteemi kõik sisendid.  
 Võimaldab üksusi eemaldada.

#### Vt

– *DiBos-i süsteemi integratsiooni seadistamine, lehekülg 116*

### 12.6.5 Releede lehekülg

 Põhiaken > **Devices** > Laiendage > Sakk **Relays**  
 Kuvab teie süsteemiga ühendatud DiBos-i süsteemi kõik releed.  
 Võimaldab üksusi eemaldada.

#### Vt

– *DiBos-i süsteemi integratsiooni seadistamine, lehekülg 116*

### 12.6.6 DiBos-i süsteemi integratsiooni seadistamine



 Põhiaken > **Devices** > Laiendage



#### Pange tähele!

Te ei seadista mitte DiBos-i süsteemi ennast, vaid ainult selle integreerimist BVMS-i.

#### Uute DiBos-i seadmete skaneerimine.

- ▶ Paremklõpsake  ja klõpsake **Rescan BRS/DiBos System**.  
DiBos-i süsteemist otsitakse uusi seadmeid ja need lisatakse.

#### Üksuse eemaldamine.

1. Klõpsake sakk **Cameras, Relays** või **Inputs**.
2. Paremklõpsake üksust ja klõpsake **Remove**. Üksus eemaldatakse.

#### DiBos-seadme ümbenimetamine.

1. Paremklõpsake DiBos-i seadet ja klõpsake **Rename**.
2. Sisestage üksuse uus nimi.

## 12.7 DVR-i (digitaalne videosalvesti) lehekülg



Põhiaken > **Devices** > >

Kuvab valitud DVR-i atribuutide leheküljed.

Võimaldab integreerida DVR-i oma süsteemi.

- ▶ Klõpsake sakk, et kuvada vastav atribuutide lehekülg.



### Pange tähele!

Te ei seadista mitte DVR-i ennast, vaid ainult DVR-seadme integreerimist BVMS-i.



### Pange tähele!

Lisage DVR-seadme administraatorikonto kaudu. DVR-i piiratud õigustega kasutajakonto kasutamine võib kaasa tuua selle, et teatud funktsioone ei saa BVMS-is kasutada, näiteks PTZ kaamera juhtimist.

### Vt

- *DVR-seadmed, lehekülg 117*
- *DVR-i integratsiooni seadistamine, lehekülg 119*

### 12.7.1

#### DVR-seadmed

Selles peatükis antakse taustateavet DVR-seadmete kohta, mida saate BVMS-i integreerida. Mõned DVR-i mudelid (nt DHR-700) toetavad salvestamist koodritelt/IP-kaameratelt. Teised DVR-i mudelid toetavad ainult analoogkaameraid.

Koodrit/IP-kaamerat ei tohiks integreerida kahe videosüsteemi seadistusse (DVR-id ja videohaldussüsteemid).

Kui koodrid/IP-kaamerad ühendatakse DVR-iga, mis on juba BVMS-i integreeritud, siis BVMS-i võrguseadme skaneering neid koodreid/IP-kaameraid ei tuvasta. See kehtib võrguskaneeringu korral, mis käivitatakse Configuration Clientis või Config Wizardis.

Kui koodritega/IP-kaameratega ühendatud DVR integreeritakse BVMS-i ja need koodrid/IP-kaamerad on BVMS-i juba lisatud, kuvatakse hoiatus. Eemaldage need koodrid/IP-kaamerad DVR-ist või BVMS-ist.

Config Wizard ei lisa seadistusele DVR-seadmeid, millel on konfliktid IP-kaamerad.

DVR-seadmed toetavad piiratud arvu üheaegseid ühendusi. See arv määrab ära

Operator Clienti kasutajate maksimaalse arvu, kes saavad üheaegselt sellelt DVR-ilt videoid kuvada, ilma et musti pildipaane näidataks.



### Pange tähele!

Lisage DVR-seadme administraatorikonto kaudu. DVR-i piiratud õigustega kasutajakonto kasutamine võib kaasa tuua selle, et teatud funktsioone ei saa BVMS-is kasutada, näiteks PTZ kaamera juhtimist.



### Pange tähele!

DIVAR AN 3000/5000: DVR-ist videoandmete kustutamisel arvestage, et kustutate alati vähemalt terve tunni jagu videoandmeid. Näiteks kui valite ajavahemiku kella 6.50-st kuni 7.05-ni, kustutate tegelikult videoandmed kella 6.00-st kuni 8.00-ni.

Bosch 700 seeria hübriid- ja võrgu HD-salvestid: kustutamine algab alati kõikide Operator Clientis kuvatud kaamerate salvestiste algusega ja lõpeb sellel ajahetkel, mille Te sisestate.

#### Vt

- *DVR-i (digitaalne videosalvesti) lehekülg, lehekülg 117*
- *DVR-i integratsiooni seadistamine, lehekülg 119*

## 12.7.2

### DVR-seadme lisamine skaneerimise teel.

#### DVR-seadmete lisamiseks skaneerimise teel:

1. Paremklõpsake  ja klõpsake **Scan for DVR Devices**.  
Kuvatakse dialoogiboks **BVMS Scan Wizard**.
2. Märgistage nende seadmete märkeruudud, mida soovite lisada.
3. Klõpsake **Next >>**.  
Kuvatakse viisardi dialoogiboks **Seadmete autentimine**.
4. Sisestage parool igale seadmele, mis on parooliga kaitstud.  
Parooli kontrollitakse automaatselt, kui te ei sisesta parooliväljale paari sekundi jooksul rohkem tärke või kui te klõpsate väljaspool paroolivälja.  
Kui seadmete paroolid on identsed, võite selle sisestada esimesele väljale **Password**.  
Seejärel paremklõpsake seda välja ja klõpsake **Copy cell to column**.



Tulbas **Status** tähistatakse edukaid sisselogimisi ikooniga .

Ebaõnnestunud sisselogimisi tähistatakse ikooniga .

5. Klõpsake **Finish**.  
Seade lisatakse seadmepuusse.

## 12.7.3

### DVR-i lisamise dialoogiboks

Põhiaken  **Devices** > Laiendage  >  > **Add DVR Recorder**  
Võimaldab käsitsi lisada DVR-i seadme.

#### Network address / port

Sisestage DVR-i IP-aadress. Vajaduse korral muutke pordinumbrit.

#### User name:

Sisestage DVR-iga ühendamiseks kasutajanimi.

#### Password:

Sisestage DVR-iga ühendamiseks parool.

#### Security

Märkeruut **Secure connection** on vaikimisi valitud.

Kui turvaline ühendus ei ole võimalik, kuvatakse teade. Klõpsake märke eemaldamiseks.



#### Pange tähele!

Kui märkeruut **HTTPS** on märgistatud, on käsu- ja juhtimisühendused turvalised.  
Videoandmete voog ei ole turvaline.

**Vt**

– Seadme lisamine, lehekülg 109

**12.7.4****Seadete sakk**

Põhiaken > **Devices** >  > Sakk  > **Settings**

Kuvab teie süsteemiga ühendatud DVR-i võrguasetused. Võimaldab teil vajaduse korral asetusi muuta.

**12.7.5****Kaamerate sakk**

Põhiaken > **Devices** >  > Sakk  > **Cameras**

Kuvab DVR-i kõik videokanalid kaameratena. Võimaldab kaameraid eemaldada.

DVR-i seadmes keelatud videosisend kuvatakse BVMS-is aktiivse kaamerana, kuna selle sisendi jaoks võib olla varasemaid salvestusi.

**12.7.6****Sisendite sakk**

Põhiaken > **Devices** >  > Sakk  > **Inputs**

Kuvab DVR-i kõik sisendid.

Võimaldab üksusi eemaldada.

**12.7.7****Releede sakk**

Põhiaken > **Devices** >  > Sakk  > **Relays**

Kuvab DVR-i kõik releed. Võimaldab üksusi eemaldada.

**12.7.8****DVR-i integratsiooni seadistamine**

Põhiaken >  **Devices** > Laiendage  > 

**Pange tähele!**

Lisage DVR-seadme administraatorikonto kaudu. DVR-i piiratud õigustega kasutajakonto kasutamine võib kaasa tuua selle, et teatud funktsioone ei saa BVMS-is kasutada, näiteks PTZ kaamera juhtimist.

**Pange tähele!**

Te ei seadista mitte DVR-i ennast, vaid ainult DVR-seadme integreerimist BVMS-i.

**Üksuse eemaldamine.**

1. Klõpsake sakk **Settings**, **Cameras** või **Inputs** või sakk **Relays**.
2. Paremklõpsake üksust ja klõpsake **Remove**. Üksus eemaldatakse.

**Pange tähele!**

Eemaldatud üksuse taastamiseks paremklõpsake DVR-seadet ja klõpsake **Rescan DVR Device**.

**DVR-seadme ümbernimetamine.**

1. Paremklõpsake DVR-seadet ja klõpsake **Rename**.
2. Sisestage üksuse uus nimi.

**Vt**

- Seadme lisamine, lehekülg 109
- DVR-i (digitaalne videosalvesti) lehekülg, lehekülg 117

**12.8****Maatriksi kommutaatorite lehekülg**

Kuvab Bosch Allegianti seadme atribuutide leheküljed.

Te ei seadista mitte Bosch Allegianti seadet ennast, vaid ainult BVMS-iga seotud atribuute.

Allegianti seadme ühendamiseks BVMS-iga lugege veebispikris peatükki **Mõisted**. See peatükk annab valitud probleemide kohta taustateavet.

Veel saate seadistada Allegianti magistraalliinide juhtimisprioriteetid.

- ▶ Klõpsake sakk, et kuvada vastav atribuutide lehekülg.

**Vt**

- Bosch Allegianti seadme seadistamine, lehekülg 120
- Bosch Allegianti maatriksi ühendamine BVMS-iga, lehekülg 49

**12.8.1****Bosch Allegianti seadme lisamine.****Bosch Allegianti seadme lisamiseks:**

1. Paremklõpsake  ja klõpsake **Add Allegiant**.  
Kuvatakse dialoogiboks **Ava**.
2. Valige asjakohane Allegianti seadistusfail ja klõpsake **OK**.  
Bosch Allegianti seade lisatakse süsteemi.

**Märkus.** Saate lisada ainult ühe Bosch Allegianti maatriksi.

**12.8.2****Bosch Allegianti seadme seadistamine**

Te ei seadista mitte Bosch Allegianti seadet ennast, vaid ainult BVMS-iga seotud atribuute.

**Koodrile väljundi määramine.**

1. Klõpsake sakk **Outputs**.
2. Klõpsake tulbas **Usage** soovitud lahtrites valikut **Digital Trunk**.
3. Valige tulbast **Kooder** soovitud kooder.

**Bosch Allegianti seadmele sisendi lisamine.**

1. Klõpsake sakk **Inputs**.
2. Klõpsake **Add Inputs**. Tabelisse lisatakse uus rida.
3. Sisestage lahtritesse nõutavad asetused.

**Sisendi kustutamine.**

1. Klõpsake sakk **Inputs**.
2. Klõpsake nõutavat tabeli rida.



3. Klõpsake **Delete Input**. Rida kustutatakse tabelist.

**Vt**

- *Bosch IntuiKey kaugjuhtimispuldi ühendamise BVMS-iga, lehekülg 46*
- *Ühenduse lehekülg, lehekülg 122*
- *Kaamerate lehekülg, lehekülg 122*
- *Väljundite lehekülg, lehekülg 121*
- *Sisendite lehekülg, lehekülg 121*

**12.8.3****Väljundite lehekülg**

Põhiaken > **Devices** > Laiendage > > Sakk **Outputs**

Võimaldab seadistada Bosch Allegianti seadme väljundi kasutust ning määrata väljundile koodri.

Bosch Allegianti seadme väljundi videoandmete salvestamiseks BVMS-i peate määrama väljundile koodri. Kooder peab olema ühendatud väljundiga.

**No.**

Näitab väljundi numbrit.

**Allegiant Logical No.**

Kuvab väljundi loogilise numbrit Allegiantis.

**BVMS Logical No.**

Võimaldab muuta väljundi loogilist numbrit BVMS-is. Kui sisestate juba kasutuses oleva numbrit, kuvatakse teade.

**Name**

Kuvab väljundi nime.

**Usage**

Võimaldab muuta väljundi kasutust.

Kui valite **Digital Trunki**, saate määrata sellele väljundile väljal **Encoder** koodri. Allegianti väljund muutub võrguga ühilduvaks.

Kui valite **Allegiant Monitori**, saab kasutaja määrata Operator Clientis riistvaramonitorile kaamera signaali. PTZ-juhtimine on võimalik, kui kaamera on seadistatud PTZ-kaamerana. Kasutaja ei saa Operator Clientis seda kaamerat pildipaanile lohistada.

Kui teete valiku **Unused**, ei saa kasutaja Allegianti kaamerale monitori määrata.

**Encoder**

Võimaldab määrata koodrile väljundi. Saate koodri valida alles siis, kui olete märgistanud valiku **Digital Trunk**. Kooder on loogilise puu jaoks lukustatud. Kui määrate koodri, mis on juba loogilises puus, siis see eemaldatakse puust. Kasutaja saab Operator Clientis kaamera pildipaanile lohistada.

**Vt**

- *Bosch Allegianti seadme seadistamine, lehekülg 120*

**12.8.4****Sisendite lehekülg**

Põhiaken > **Devices** > Laiendage > > Sakk **Inputs**

Võimaldab lisada Bosch Allegianti seadmele sisendeid.

**Add Input**

Klõpsake, et lisada uue sisendi täpsustamiseks tabelisse uus rida.

**Delete Input**

Klõpsake tabelist rea eemaldamiseks.

**Input No.**

Sisestage nõutav sisendi number. Kui sisestate juba kasutuses oleva numbriga, kuvatakse teade.

**Input Name**

Sisestage nõutav sisendi nimi.

**Vt**

– *Bosch Allegianti seadme seadistamine, lehekülg 120*

**12.8.5****Ühenduse lehekülg**

Põhiaken > **Devices** > Laiendage  >  > Sakk **Connection**

Kuvab Bosch Allegianti seadistusfaili nime.

BVMS oskab lugeda struktureeritud salvestusvormingus seadistusfaili, nii et toob välja kõikide Bosch Allegianti seadmega ühendatud kaamerate nimed ja seadistusteabe.

**Update Configuration**

Klõpsake Bosch Allegianti seadistusfaili valimiseks.

**Vt**

– *Bosch Allegianti seadme seadistamine, lehekülg 120*

**12.8.6****Kaamerate lehekülg**

Põhiaken > **Devices** > Laiendage  >  > Sakk **Cameras**

Kuvab Bosch Allegianti seadmega ühendatud kaamerate tabeli.

**No.**

Kuvab kaamera järjenumbriga.

**Allegiant Logical No.**

Kuvab kaamera loogilise numbriga.

**Camera Name**

Kuvab kaamera nime.

**Vt**

– *Bosch Allegianti seadme seadistamine, lehekülg 120*

**12.9****Tööjaama lehekülg**

Põhiaken > **Devices** > Laiendage  > 



Tööjaamale peab olema paigaldatud Operator Clienti tarkvara.

Võimaldab teil seadistada tööjaama järgmisi asetusid.

- Lisage Boschi videohaldusüsteemi tööjaamaga ühendatud kaamera kaugjuhtimispuul.
- Määrake käsuskript, mis käivitatakse tööjaama käivitamisel.

- Valige otsekuva jaoks vaikimisi voog.
- Lubage analüütiline järelotsing.

**Märkus.** Vaiketööjaamale ei ole võimalik kaamera kaugjuhtimispulti seadistada. See on võimalik vaid kindlate configureeritud tööjaamadega.

Dekoodriga ühendatud Bosch IntuiKey kaugjuhtimispuldi lisamiseks laiendage , klõpsake .

#### Vt

- *Tööjaama käsitsi lisamine, lehekülg 123*
- *Käsuskripti seadistamine käivitamisel (asetuste lehekülg), lehekülg 124*

## 12.9.1

### Tööjaama käsitsi lisamine

#### BVMS-i tööjaama lisamine.

1. Paremklopsake .
2. Klõpsake **Add Workstation**.  
Kuvatakse dialoogiaken **Add Workstation**.
3. Sisestage asjakohane väärtus.
4. Klõpsake **OK**.

Tööjaam  lisatakse süsteemi.

#### BVMS-i vaiketööjaama lisamine.

- ▶ Paremklopsake .
- Klõpsake **Add Default Workstation**.

Tööjaam  lisatakse süsteemi.



#### Pange tähele!

Saate lisada vaid ühe üksiku vaiketööjaama.

Vaiketööjaama configureerimisel rakenduvad seadistused kõigile sellesse serverisse ühendatud tööjaamadele ja neid ei configureerita eraldi.

Tööjaama configureerimisel rakenduvad vaiketööjaama seadistuste asemel selle konkreetse tööjaama seadistused.

## 12.9.2

### Bosch IntuiKey kaugjuhtimispuldi seadistamine (asetuste lehekülg) (tööjaam)

Põhiaken >  **Devices** > Laiendage  > 

#### Tööjaamaga ühendatud Bosch IntuiKey kaugjuhtimispuldi seadistamine.



1. Klõpsake sakk **Settings**.
2. Tehke väljal **Keyboard Settings** nõutud seadistused.

Eri väljade kohta lisateabe saamiseks lugege vastava rakenduse aknas veebispikrit.

**Vt**

– *Tööjaama lehekülg, lehekülg 122*

**12.9.3 Analüütilise järelotsingu lubamine tööjaamas (asetuste lehekülg)**

Põhiaken >  **Devices** > Laiendage  >  > leht **Settings**  
Peate tööjaamal lubama Forensic Search.



**Märkus.**

Lubage igas koodris video sisuanalüüs. Kasutage seadmete puu koodri lehekülge VCA.

**Forensic Search lubamine.**

- ▶ Valige märkeruut **Enable Forensic Search**.

**12.9.4 Käsuskripti seadistamine käivitamisel (asetuste lehekülg)**

Põhiaken >  **Devices** > Laiendage  >  > Lehekülg **Settings**  
Käsuskript seadistatakse nii, et see käivitub siis, kui valitud tööjaamas käivitatakse Operator Client.

Peate looma vastava käsuskripti.

Käsuskripti loomise kohta lugege peatükist *Käsuskriptide haldamine, lehekülg 82*.

**Käivitamise skripti seadistamine.**

- ▶ Valige nimekirjast **Startup script:** nõutud käsuskript.

**Vt**

– *Tööjaama lehekülg, lehekülg 122*

**12.9.5 Seadete lehekülg**

Põhiaken >  **Devices** > Laiendage  >  > Sakk **Settings**

Võimaldab seadistada skripti, mis käivitatakse siis, kui tööjaamas käivitatakse Operator Client. Võimaldab seadistada TCP või UDP edastusprotokollina, mida kasutatakse kõikidel kaameratel, mis kuvatakse tööjaama otserežiimis.

Võimaldab seadistada, millist IP-seadme voogu otsekuva jaoks kasutatakse.

Võimaldab lubada tööjaamale analüütilise järelotsingu.

Samuti saate seadistada tööjaamaga ühendatud kaugjuhtimispulti.

**Network address:**

Sisestage tööjaama DNS-nimi või IP-aadress.

**Startup script:**

Valige soovitud skript, mis käivitatakse siis, kui tööjaamas käivitatakse Operator Client. Selline skript luuakse või imporditakse leheküljel **Events**.

**Default camera protocol:**

Valige vaikumisi edastusprotokoll, mida kasutatakse kõikidel kaameratel, mis määratakse tööjaama loogilisele puule.

**Override settings from "Cameras and Recording" page**

Valige märkeruut, et lubada otsekuvale soovitud voo valimine.

**Märkus.** DVR-i seadmete korral, millel on rohkem kui 1 voog (näiteks DIVAR AN 3000/5000), muudetakse otsevoo asetusi samuti siin. DVR-i seadmete otsevoo asetused ei ole leheküljel **Cameras and Recording** saadaval.

#### **Live Stream**

Valige otsekuvaks soovitud voog.

Kui teete valiku **Image pane size optimized**, kohandatakse kõikide kuvatavate kaamerate eraldusvõimet automaatselt vastavalt pildipaani suurusele ja kasutatava monitori eraldusvõimele. See on kasulik mitme suure eraldusvõimega kaamera, näiteks 4K ultra HD-kaamerate kuvamiseks. Eraldusvõimet saavad pildipaanile kohandada ainult voogudega kaamerad, mille eraldusvõimet saab iseseisvalt seadistada. Operator Clienti kasutaja saab iga kaamera voo valikut eraldi muuta.

#### **Use transcoded stream instead, if available**

Valige märkeruut, et lubada olemasolu korral transkodeeritud voo kasutamine. Otsekuva jaoks kasutatakse valitud voo asemel seda transkodeeritud voogu.

Selleks, et transkodeeritud voog oleks BVMS-is olemas, peab olema paigaldatud MVS või VRM-i arvutil peab olema sisseehitatud riistvaratranskooder.

Kui kaamera kuvatakse otserežiimis, kasutatakse tööjaamale määratud vaikevoogu. Kui kaamerale ei ole 2. voogu või kui transkodeerimise teenus (SW ja HW) ei ole saadaval, kasutatakse 1. voogu, isegi kui tööjaama asetustes on midagi muud seadistatud.

#### **Enable Forensic Search**

Klõpsake, et lubada tööjaamas analüütiline järelotsing.

#### **Use direct playback from storage**

Valige märkeruut, et saata videovoog otse salvestusseadmest tööjaama. Nüüd ei saadeta voogu VRM-i kaudu. Tööjaam vajab endiselt ühendust VRM-iga, et tagada selle korrektne taasesitus.

**Märkus.** Saate iSCSI salvestusseadmelt näidata otsepilti ainult juhul, kui olete määranud üldise iSCSI CHAP-parooli.

Vt *Global iSCSI connection password (CHAP password)*: , lehekülg 106

#### **Retrieve live video from Video Streaming Gateway instead of camera**

Kuvab Video Streaming Gateway seadmete nimekirja. Valige soovitud kirjed, et lubada videoandmete ülekande videoallika ja selle tööjaama vahel madala ribalaiusega segmentide kaudu.

#### **Keyboard type:**

Valige tööjaamaga ühendatud kaugjuhtimispuldi tüüp.

#### **Port:**

Valige jadaport, mida kasutatakse kaugjuhtimispuldi ühendamiseks.

#### **Baudrate:**

Valige maksimaalne andmete edastuskiirus (bitti/s) sellele pordile. Tavaliselt pannakse maksimaalne kiirus, mida kommukeeritav arvuti või seade toetab.

#### **Data bits:**

Kuvab andmebittide arvu, mida tahate iga edastatava ja vastuvõetava tärgi jaoks kasutada.

#### **Stop bits:**

Kuvab aja iga tärgi edastamise vahel (kui aega mõõdetakse bittides).

#### **Parity:**

Kuvab vea kontrollimise tüübi, mida te valitud pordi jaoks kasutada tahate.

**Port type:**

Kuvab ühenduse tüübi, mida kasutatakse Bosch IntuiKey kaugjuhtimispuldi ühendamiseks tööjaamaga.

**Vt**

- *Käsuskripti seadistamine käivitamisel (asetuste lehekülg), lehekülg 124*
- *Analüütilise järelotsingu lubamine tööjaamas (asetuste lehekülg), lehekülg 124*
- *Global iSCSI connection password (CHAP password): , lehekülg 106*

**12.9.6****Tööjaama võrguadressi muutmine**

Põhiaken >  **Devices** > Laiendage 

**IP-adressi muutmine.**

1. Paremklopsake  ja klõpsake **Change Network Address**.  
Kuvatakse dialoogiboks **Change Network Address**.
2. Muutke väljal kirje vastavalt oma vajadustele.

**12.10****Dekoodrite lehekülg**

Põhiaken >  **Devices** > Laiendage  > 

Võimaldab teil lisada ja seadistada dekodeid.

**Pange tähele!**

Kui soovite oma süsteemis kasutada dekodeid, veenduge, et kõik koodrid kasutaksid volitustaseme user jaoks sama parooli.

**Vt**

- *Seadmete otsimine, lehekülg 65*
- *Boschi koodri / dekodeeri / kaamera lehekülg, lehekülg 199*





**12.10.1****Koodri / dekodeeri käsitsi lisamine**

Võimaldab lisada käsitsi koodri või dekodeeri. See on eriti kasulik juhul, kui tahate lisada Boschi mis tahes video-IP-seadme (ainult VRM-i korral).

**Märkus.**

Kui teil on Boschi video-IP-kooder või -dekodeer, millel on valik **<Auto Detect>**, peab see seade olema võrgus saadaval.

**Boschi video-IP-seadme lisamine.**





1. Laiendage , laiendage , paremklopsake .  
Või  
Paremklopsake .  
Või  
Paremklopsake .

2. Klõpsake **Add Encoder**.  
Kuvatakse dialoogiboks **Add Encoder**.
3. Sisestage asjakohane IP-aadress.
4. Valige nimekirjast **<Auto Detect>**.
5. Klõpsake **OK**.  
Seade lisatakse süsteemi.
6. Kui seadmel on vaja algset parooli, kuvatakse  .  
Algse parooli määramiseks paremklõpsake seadme ikooni ja klõpsake **Set initial password...**  
Kuvatakse dialoogiboks **Enter password**.  
Sisestage taseme service kasutaja parool ja klõpsake **OK**.





kaob ja te saate seadet kasutada.

### Dialoogiboks Add Encoder

Põhiaken >  **Devices** > Laiendage  > Laiendage  > Paremklõpsake  > Klõpsake **Add Encoder** > Dialoogiboks **Add Encoder**  
või

Põhiaken >  **Devices** > Paremklõpsake  > Klõpsake **Add Encoder** > Dialoogiboks **Add Encoder**  
või

Põhiaken >  **Devices** > Paremklõpsake  > Klõpsake **Add Encoder** > Dialoogiboks **Add Encoder**  
või

Põhiaken >  **Devices** > Laiendage  > Paremklõpsake  > Klõpsake **Add Decoder** > Dialoogiboks **Add Encoder**

#### IP address:

Sisestage kehtiv IP-aadress.

#### Koodri/dekoodri tüüp.



Teadaoleva tüübiga seadme korral valige asjakohane kirje. Seade ei pea tingimata võrgus saadaval olema.



Kui tahate lisada Boschi mis tahes video-IP-seadme, valige **<Auto Detect>**. Seade peab võrgus saadaval olema.

## 12.10.2 Koodri/dekoodri muutmise dialoogiboks

Põhiaken >  **Devices** > Laiendage  > Laiendage  > Laiendage  >

Paremklõpsake  > Klõpsake **Edit Encoder** > Dialoogiboks **Edit Encoder**  
või

Põhiaken >  **Devices** > Laiendage  > Paremkõlpsake  > Klõpsake dialoogiboksi **Edit Encoder** > **Edit Encoder**  
või

Põhiaken >  **Devices** > Laiendage  > Paremklõpsake  > Klõpsake dialoogiboksi **Edit Encoder** > **Edit Encoder**  
või

Põhiaken >  **Devices** > Laiendage  > Laiendage  > Paremklõpsake  > Klõpsake **Edit Decoder** > Dialoogiboks **Edit Decoder**

Võimaldab kontrollida ja uuendada seadme suutlikkust. Dialoogiboksi avamisel seade ühendatakse. Kontrollitakse parooli ja seadme suutlikkust võrreldakse BVMS-is salvestatud seadme suutlikkusega.

### Name

Kuvab seadme nime. Kui te lisate Boschi video-IP-seadme, luuakse seadme nimi. Vajaduse korral muutke kirjet.

### Network address / port

Sisestage seadme võrguaadress. Vajaduse korral muutke pordinumbrit.

### User name

Kuvab seadme autentimiseks kasutatava kasutajanime.

### Password

Sisestage seadme autentimiseks kehtiv parool.

### Show password

Klõpsake, et lubada sisestatud parooli kuvamine. Jälgige, et keegi ei saaks parooli piiluda.

### Authenticate

Klõpsake, et autentida seade ülalpool sisestatud mandaadiga.

### Security

Märkeruut **Secure connection** on vaikimisi valitud.

Kui turvaline ühendus ei ole võimalik, kuvatakse teade. Klõpsake märke eemaldamiseks.

### Turvalist ühendust võimaldavad järgmised dekoodrid:

- VJD 7000
- VJD 8000
- VIP XD HD





### Pange tähele!

Ühendus dekoodri ja koodri vahel on turvaline ainult siis, kui mõlemad on konfigureeritud turvalise ühendusega.

### Device Capabilities

Saate seadme kuvatud suutlikkuse sortida kategooria või tähestiku järgi.

Teade annab teada, kas seadme tuvastatud suutlikkus vastab praegusele seadme suutlikkusele.

Klõpsake **OK**, et pärast seadme uuendamist seadme suutlikkuse muudatused rakendada.

### Vt

- *Otsevideo krüpteerimine (Koodri redigeerimine), lehekülg 201*
- *Seadme suutlikkuse uuendamine (Koodri muutmine), lehekülg 202*

## 12.10.3

### Koodri / dekoodri parooli vahetamine (Vaheta parool / Sisesta parool)

Põhiaken >  **Devices** > Laiendage  > Laiendage  >  > 





või

Põhiaken >  **Devices** >  > 

või

Põhiaken >  **Devices** >  > 

või

Põhiaken >  **Devices** > Laiendage  > Laiendage  > 

Määrake ja vahetage eraldi parool iga taseme jaoks. Sisestage valitud taseme parool (kuni 19 tärki, ilma erimärkideta).

#### Parooli vahetamiseks:

1. Paremklõpsake  ja klõpsake **Change password...**  
Kuvatakse dialoogiboks **Enter password**.
  2. Valige nimekirjast **Enter user name** soovitud kasutaja, kelle parooli tahate muuta.
  3. Sisestage väljale **Enter password for user** uus parool.
  4. Klõpsake **OK**.
- ✓ Parool vahetatakse seadmel kohe.

Parool takistab volitamata ligipääsu seadmele. Saate ligipääsu piiramiseks kasutada erinevaid volitustasemeid.

Korralik paroolikaitse tagatakse ainult juhul, kui ka kõik kõrgemad volitustasemed on parooliga kaitstud. Seepärast peate paroolide määramisel alustama alati kõige kõrgemast volitustasemest.

Saate igale volitustasemele parooli määrata ja seda muuta, kui olete sisse loginud kasutajakontole „service”.

Seadmel on kolm volitustaset: service, user ja live.

- service on kõrgeim volitustase. Õige parooli sisestamine annab ligipääsu kõikidele funktsioonidele ja laseb muuta kõiki seadistusi.
- user on keskmine volitustase. Sellel tasemel saate seadet kasutada, mängida ette salvestusi ja kaamerat juhtida, aga te ei saa seadistust muuta.
- live on madalaim volitustase. Sellel tasemel saate ainult otsevideot vaadata ja erinevate otsevideote vahel liikuda.

Dekoodri korral asendab järgmine volitustase volitustaseme live:

- destination password (saadaval ainult dekodeerimisele)  
Kasutatakse ligipääsuks koodrile.

**Vt**

- *Dekoodri sihtparooli määramine (Autentimine...), lehekülg 195*

## 12.10.4

### Dekoodri profiil

Võimaldab Teil määrata erinevaid seadistusi VGA monitoril videopildi näitamiseks.

#### Monitor name

Sisestage monitori nimi Ekraani nimi muudab kaugmonitori asukoha määramise lihtsamaks. Kasutage nime, mis teeb selle asukoha tuvastamise võimalikult lihtsaks.

Klõpsake seadmete puus nime uuendamiseks .

#### Standard

Valige kasutatava monitori video väljundsignaal. Saadaval on kaheksa VGA monitori eelseadistust ja analoogvideomonitoride PAL- ja NTSC-valikut.



#### Pange tähele!

Kui valite VGA-seadistuse, mille väärtused jäävad monitori tehnilistest spetsifikatsioonidest väljapoole, võib monitor tõsiselt kahjustada saada. Lugege kasutatava monitori tehnilist dokumentatsiooni.

#### Window layout

Valige monitorile pildi vaikimisi paigutus.

#### VGA screen size

Sisestage ekraani kuvasuhe (näiteks 4 x 3) või ekraani füüsiline suurus millimeetrites. Seade kasutab seda teavet videopildi täpseks moonutusteta kuvamiseks.

## 12.10.5

### Ekraanikuva

Seade tunneb ära edastuskatkestused ja kuvab monitoril hoiatuse.

#### Display transmission disturbance

Valige **On**, et kuvada edastuskatkestuse korral hoiatus.

#### Disturbance sensitivity

Liigutage liugurit, et muuta hoiatust käivitava katkestuse taset.

#### Disturbance notification text

Sisestage hoiatustekst, mis ühenduse katkemisel kuvatakse. Teksti suurim võimalik pikkus on 31 tähti.

## 12.10.6

**Bosch IntuiKey kaugjuhtimispuldi seadistamine (dekooder)****Pange tähele!**

Kaugjuhtimispulti KBD-Universal XF ei saa ühendada dekoodriga.

**Dekoodriga ühendatud Bosch IntuiKey kaugjuhtimispuldi seadistamine.**

1. Klõpsake tulbas **Connection** lahtrit ja valige vajalik dekooder. Saate valida ka tööjaama, kui Bosch IntuiKey kaugjuhtimispult on sellega ühendatud.

Tööjaama peab seadistama leheküljel .

2. Tehke väljal **Connection Settings** nõutud seadistused.

Eri väljade kohta lisateabe saamiseks lugege vastava rakenduse aknas veebispikrit.

**Vt**

- *Kaugjuhtimispuldi määramise lehekülg, lehekülg 144*
- *Bosch IntuiKey kaugjuhtimispuldi ühenduste võimalused, lehekülg 46*
- *Bosch IntuiKey kaugjuhtimispuldi ühendamise dekoodriga, lehekülg 48*

## 12.10.7

**Bosch IntuiKey kaugjuhtimispuldiga kasutamiseks mõeldud dekoodri seadistamine**

Bosch IntuiKey kaugjuhtimispuldiga ühendatud dekoodri VIP XD seadistamiseks tehke järgmised toimingud.

**Dekoodri seadistamine.**

1. Klõpsake dekoodrit, mida kasutatakse Bosch IntuiKey kaugjuhtimispuldi ühendamiseks.
2. Klõpsake sakk **Periphery**.
3. Veenduge, et rakendataks järgmised asetused.
  - Jadapordi funktsioon: **Läbipaistev**
  - Modulatsioonikiirus: **19200**
  - Stopp-bitid: **1**
  - Paarsuskontroll: **Puudub**
  - Liidese režiim: **RS232**
  - Pooldupleksrežiim: **Väljas**

**Vt**



- *Bosch IntuiKey kaugjuhtimispuldi ühenduste võimalused, lehekülg 46*
- *Bosch IntuiKey kaugjuhtimispuldi ühendamise dekoodriga, lehekülg 48*
- *Bosch IntuiKey kaugjuhtimispuldi püsivara uuendamine, lehekülg 48*

## 12.10.8

**Kustutage dekoodri logo**

Klõpsake dekoodri veebilehel seadistatud logo kustutamiseks.

## 12.11 Monitoride rühmade lehekülg

Põhiaken >  **Devices** > Laiendage  >  >

Võimaldab lisada ja seadistada monitoride rühmi. Monitoride rühmi määratakse BVMS-i tööjaamale valikus .





### Pange tähele!

Monitorirühma ei saa juhtida Operator Clientist, kui ühendus Management Serveriga on kadunud.

### Vt

- *Monitorirühma käsitsi lisamine, lehekülg 132*
- *Monitoride rühma seadistamine, lehekülg 132*
- *Eelmääratletud asukohtade ja lisakäskude configureerimine, lehekülg 274*
- *Häire seadistamine, lehekülg 297*
- *Häire valikute dialoogiboks, lehekülg 287*
- *Pildipaani sisu valimise dialoogiboks (MG), lehekülg 286*

### 12.11.1 Monitorirühma käsitsi lisamine

Põhiaken >  **Devices** > Laiendage  > Paremklopsake  > Klopsake **Add monitor group**

1. Klopsake **Add monitor group**.  
Kuvatakse dialoogiboks **Add monitor group**. Sisestage uuele monitoride rühmale nimi.
2. Klopsake OK.  
Monitoride rühm lisatakse süsteemi.



3. Klopsake **Maps and Structure**.
4. Lohistage monitoride rühm loogilisse puusse.

### 12.11.2 Monitoride rühma seadistamine

Põhiaken >  **Devices** > Laiendage  >  >  >



### Pange tähele!

Monitorirühma ei saa juhtida Operator Clientist, kui ühendus Management Serveriga on kadunud.

Saate monitorirühmas monitore ridades ja tulpades loogiliselt seadistada. Selline asetus ei pea kajastuma monitoride füüsilises paigutuses.

**Monitorirühma seadistamine.**

1. Lohistage sobivad monitorid sakist **Unassigned monitors** monitorirühma väljale.
2. Valige sakil **Layout** sobiv paigutus.
3. Lohistage ükskõik milline sakil **Cameras** saadaolev kaamera vasakul asuvasse monitoride paani.  
Kaamera loogiline number kuvatakse monitori paanil musta numbrina ja selle paani värv muutub.
4. Muutke vastavalt vajadusele pildipaani loogilisi numbreid. Kui sisestate juba kasutuses oleva numbri, kuvatakse teateboks.
5. Saate sakil **Options** valida, kas kaamera nimi ja number on monitoride paanil nähtavad. Samuti saate valida selle teabe positsiooni.

**Monitori pilt**

Kui see on olemas, siis mustas paksus fondis number kuvab algse kaamera loogilise numbri. Mustas kerges fondis number kuvab monitori loogilise numbri. Kaamera eemaldamiseks paremklopsake monitoride paanil ja klõpsake **Clear monitor** või lohistage kaameta pildipaani välja.

**Vt**

– *Monitorirühma käsitsi lisamine, lehekülg 132*

**12.12****Videoseina lehekülg**

Põhiaken > **Devices** >

Võimaldab lisada videoseina rakenduse. See rakendus võimaldab juhtida videoseina riistvara Operator Clientist. Videoseina juhtimisse pole kaasatud ühtegi serverit. See tagab, et Operator Clienti kasutaja saab videoseina alati juhtida, isegi kui Management Server on võrgust väljas.

**Name**

Sisestage videoseina kuvanimi.

**Monitor**

Valige dekoodriga ühendatud monitor.

Kui te lisate dekoodri, millega on ühendatud kaks monitori, peate kuvama dekoodri dialoogiboksi **Edit Decoder** ja uuendama seadme suutlikkust. Lisage iga monitori kohta uus videosein.

**Maximum number of cameras to connect**

Sisestage maksimaalne kaamerate arv, mida videoseinal tohib kuvada. Kui te jätate välja tühjaks, võib operaator kuvada nii palju kaameraid, kui palju vabu pildipaane videoseinal on.

**Enable thumbnails**

Valige märkeruut, kui te tahate Operator Clientis iga monitori kohta hetktõmmist kuvada. Hetktõmmist uuendatakse regulaarselt.

**Algne jada**

Valige kaamerajada, mida kuvatakse esimesena videoseinal, kui operaator videoseina sisse lülitab.



### Pange tähele!

Kui te kustutate dialoogiboksis **Sequence Builder** jada, eemaldatakse see automaatselt videoseina nimekirjast **Initial sequence**, kui see on seal seadistatud.

### Vt

– *Jada loomise dialoogiboks, lehekülg 244*

## 12.12.1



### Videoseina käsitsi lisamine

Põhiaken >  **Devices** > Laiendage  > Paremklõpsake  > Klõpsake **Add monitor wall**.

Lisage vajalik dekooder BVMS-i enne videoseina lisamist.

Kui videosein on lisatud, saab Operator Clienti kasutaja seda videoseina juhtida. Kasutaja saab muuta monitoride paigutust videoseinas ja määrata monitoridele koodrid.

#### Lisamine.

1. Valige soovitud dekooder.
2. Vajaduse korral sisestage kaamerate suurim arv ja seadistage pisipildid.
3. Klõpsake **OK**.
4. Klõpsake  .
5. Klõpsake  **Maps and Structure**.
6. Klõpsake  **Structure**.
7. Lohistage videosein loogilisse puusse.
8. Vajaduse korral seadistage ligipääs videoseinale vastava kasutajarühma õigustega.

#### Dialoogiboks Add monitor wall

##### Name

Sisestage videoseina kuvanimi.

##### Monitor

Valige dekoodriga ühendatud monitor.

Kui te lisate dekoodri, millega on ühendatud kaks monitort, peate kuvama dekoodri dialoogiboksi **Edit Decoder** ja uuendama seadme suutlikkust. Lisage iga monitort kohta uus videosein.

##### Maximum number of cameras to connect

Sisestage maksimaalne kaamerate arv, mida videoseinal tohib kuvada. Kui te jätate välja tühjaks, võib operaator kuvada nii palju kaameraid, kui palju vabu pildipaane videoseinal on.

##### Enable thumbnails

Valige märkeruut, kui te tahate Operator Clientis iga monitort kohta hetktõmmist kuvada. Hetktõmmist uuendatakse regulaarselt.

##### Algne jada

Valige kaamerajada, mida kuvatakse esimesena videoseinal, kui operaator videoseina sisse lülitab.

## 12.13 Kommunikatsiooniseadmete lehekülg

 Põhiaken > **Devices** > Laiendage > 
  
 Võimaldab lisada või seadistada kommunikatsiooniseadet.
   
 Saate seadistada järgmisi kommunikatsiooniseadmeid.
 

- E-post
- SMS (GSM-i või SMSC-pakkuja)

### Vt

- *Kommunikatsiooniseadme seadistamine, lehekülg 136*

### 12.13.1 E-posti / SMTP-serveri lisamine

#### Kommunikatsiooniseadme lisamiseks:

1. Laiendage , paremklõpsake  ja klõpsake **Add E-mail/SMTP Device**  
Kuvatakse **Add E-mail/SMTP Device** dialoogiboks.
2. Sisestage asjakohased asetused.
3. Klõpsake **OK**.  
Kommunikatsiooniseade lisatakse süsteemi.

#### Dialoogiboks Add E-mail/SMTP Device

##### Name:

Sisestage meiliserveri kuvanimi.

### 12.13.2 SMS-seadme lisamine

#### Kommunikatsiooniseadme lisamiseks:

1. Laiendage , paremklõpsake  ja klõpsake **Add SMS Device**.  
Kuvatakse dialoogiboks **Add SMS Device**.
2. Sisestage asjakohased asetused.
3. Klõpsake **OK**.  
Kommunikatsiooniseade lisatakse süsteemi.

#### Dialoogiboks Add SMS Device

##### Name:

Sisestage SMS-serveri kuvanimi.



##### GSM modem

Klõpsake, et lisada GSM-modem.

##### SMSC dial up

Klõpsake, et lisada Hayesiga ühilduv modem, mis saab ühenduda SMSC pakkujaga.

### 12.13.3 SMTP-serveri lehekülg

 Põhiaken > **Devices** > Laiendage > Laiendage >  > 
  
 Võimaldab seadistada süsteemi e-posti asetusi. Leheküljel **Events** saate määrata e-postile sündmuse. Sündmuse toimumise korral saadab süsteem e-posti. BVMS-is ei ole võimalik e-posti saada.

**SMTP server name**

Sisestage meiliserveri nimi. Nõutud kirje kohta küsige teavet oma teenusepakkujalt. Tavaliselt on see teie meiliserveri IP-aadress või DNS-nimi.

**Sender address**

Sisestage e-posti aadress, mida kasutatakse saatja aadressina, kui süsteem e-posti saadab, näiteks häire korral.

**SSL/TLS**

Valige märkeruut, et lubada turvalise SSL/TLS-ühenduse kasutamine. Sel juhul lülitub võrguport automaatselt 587-le.

**Port**

Sisestage väljaminevatele e-kirjadele nõutav võrgupordi number. Nõutud kirje kohta küsige teavet oma teenusepakkujalt.

Kui te keelate seade **SSL/TLS**, valitakse automaatselt port 25.

Saate vajaduse korral mõne muu pordi valida.

**Connection time-out [s]**

Sisestage sekundites tegevusetuse aeg, mille järel ühendus katkestatakse.

**Authentication**

Märgistage nõutava autentimismeetodi märkeruut. Nõutud kirje kohta küsige teavet oma teenusepakkujalt.

**User name**

Sisestage meiliserveris autentimiseks kasutatav kasutajanimi. Nõutud kirje kohta küsige teavet oma teenusepakkujalt.

**Password:**

Sisestage meiliserveris autentimiseks kasutatav parool. Nõutud kirje kohta küsige teavet oma teenusepakkujalt.

**Send Test E-mail**

Klõpsake dialoogiboksi **Send Test E-mail** kuvamiseks.



**Vt**

– *Kommunikatsiooniseadme seadistamine, lehekülg 136*

**12.13.4****Kommunikatsiooniseadme seadistamine**

Põhiaken >  **Devices** > Laiendage  > Laiendage 

**Kommunikatsiooniseadme seadistamine.**

1. Klõpsake nõutud seadet:  või  .
2. Tehke vajalikud seadistused.

Eri väljade kohta lisateabe saamiseks lugege vastava rakenduse aknas veebisipikrit.

**Vt**

- *E-posti / SMTP-serveri lisamine, lehekülg 135*
- *SMS-seadme lisamine, lehekülg 135*
- *SMTP-serveri lehekülg, lehekülg 135*
- *GSM-asetuste/SMSC-asetuste lehekülg, lehekülg 137*



### 12.13.5 Testmeili saatmise dialoogiboks

Põhiaken >  **Devices** > Laiendage  > Laiendage  >  > Nupp **Send Test E-mail**

Võimaldab saata testimiseks e-kirja.

**From:**

Sisestage saatja e-posti aadress.

**To**

Sisestage saaja e-posti aadress.

**Subject**

Sisestage e-kirja teema.

**Message**

Sisestage sõnum.





**Send Test E-mail**

Klõpsake e-kirja saatmiseks.

**Vt**

– *Kommunikatsiooniseadme seadistamine, lehekülg 136*

### 12.13.6 GSM-asetuste/SMSC-asetuste lehekülg

Põhiaken >  **Devices** > Laiendage  > Laiendage  > 

Võimaldab seadistada BVMS-i SMS-i asetusi. Leheküljel **Events** saate määrata lühisõnumile sündmuse. Sündmuse toimumise korral saadab süsteem lühisõnumi. Kui sisestatud tärkide arv ületab lubatud arvu (tavaliselt 160), jagatakse SMS osadeks.

**Device:**

Valige nõutud jadaport, kuhu on ühendatud väline modem. Kui arvutil on sisemine modem, valige vastav kirje.

**Speed**

Valige nõutud edastuskiirus.

**PIN (ainult GSM-seadme korral)**

Sisestage seadme autentimiseks PIN-kood.

**Data format (ainult SMSC-seadme korral)**

Valige nõutud andmevorming. Nõutud kirje kohta küsige teavet oma teenusepakkujalt.

**Unicode (ainult GSM-seadme korral)**

Märgistage Unicode-tärkide lubamiseks märkeruut. See vähendab suurima lubatud tärkide arvu 80-le.

**Dial string (ainult SMSC-seadme korral)**

Sisestage number SMSC-pakkujaga ühenduse loomiseks. Saate selle numbri oma teenusepakkujalt.

**Password: (ainult SMSC-seadme korral)**

Vajaduse korral sisestage parool, mida seadmel on vaja SMSC-pakkujaga ühenduse loomiseks. Nõutud kirje kohta küsige teavet oma teenusepakkujalt.

**Protocol (ainult SMSC-seadme korral)**

Sisestage nõutav protokoll, mida seade kasutab SMSC-pakkujaga ühenduse loomiseks. Nõutud kirje kohta küsige teavet oma teenusepakkujalt.

**Recipient**

Sisestage lühisõnumite saaja mobiilinumbr. Lisage riigi suunakood ilma +-märgita (näiteks +49170123456).

**Message (max. 160 chars)**

Sisestage lühisõnumi tekst.

**SMS Test Message**

Klõpsake testlühisõnumi saatmiseks.

**Vt**

- *Kommunikatsiooniseadme seadistamine, lehekülg 136*

**12.14****ATM/POS-i lehekülg**

Võimaldab lisada ja seadistada välisseadmeid, näiteks Boschi ATM/POS-i silda. Kui tahate lisada ühele serverile mitu silda, peate kasutama erinevaid porte.

**Vt**

- *Boschi ATM/POS-i silla lisamine, lehekülg 90*
- *Välisseadme seadistamine, lehekülg 139*

**12.14.1****Boschi ATM/POS-i silla käsitsi lisamine**

Võimaldab lisada Boschi ATM/POS-i silla.

**Välisseadme lisamiseks:**

1. Laiendage , paremlõpsake  ja klõpsake **Add Bosch ATM/POS-Bridge**. Kuvatakse dialoogiboks **Add Bosch ATM/POS-Bridge**.
2. Sisestage asjakohased asetused.
3. Klõpsake **OK**. Välisseade lisatakse süsteemi.

**Dialoogiboks Add Bosch ATM/POS-Bridge****Name:**

Sisestage seadmele sobiv nimi.

**IP address:**

Sisestage seadme IP-aadress.

**Port 1:**

Sisestage ATM/POS-i silla kuulamise pordinumbr.

**Port 2:**

Sisestage BVMS-i Management Serveri kuulamise pordinumbr.



### Pange tähele!

Kui te lisate süsteemi mitu ATM/POS-i silda, veenduge, et kõikide seadmete pordi 2 numbrid oleks erinevad. Kui kasutate pordi 2 jaoks mitu korda sama numbrit, võib see kaasa tuua ATM/POS-i andmekao.

#### Vt

- *Boschi ATM/POS-i silla lisamine, lehekülg 90*

## 12.14.2

### Boschi ATM/POS-i silla lehekülg

Põhiaken >  **Devices** > Laiendage  > Laiendage  >  > Sakk **Bosch**

#### ATM/POS-Bridge

Võimaldab seadistada Boschi ATM/POS-i silda.

#### IP address:

Sisestage seadme IP-aadress.

#### Port 1:

Sisestage ATM/POS-i silla kuulamise pordinumber.

#### Port 2:

Sisestage BVMS-i Management Serveri kuulamise pordinumber.



### Pange tähele!

Kui te lisate süsteemi mitu ATM/POS-i silda, veenduge, et kõikide seadmete pordi 2 numbrid oleks erinevad. Kui kasutate pordi 2 jaoks mitu korda sama numbrit, võib see kaasa tuua ATM/POS-i andmekao.

#### Vt

- *Välisseadme seadistamine, lehekülg 139*
- *Boschi ATM/POS-i silla lisamine, lehekülg 90*

## 12.14.3

### Välisseadme seadistamine

Põhiaken >  **Devices** > Laiendage  > Laiendage  >  > **Bosch ATM/POS-Bridge**

või

Põhiaken >  **Devices** > Laiendage  > Laiendage  >  **DTP Device** > 

#### Välisseadme seadistamine.



- ▶ Muutke nõutud asetusi.

Eri väljade kohta lisateabe saamiseks klõpsake allpool vastava rakenduse akna linki.

#### Vt

- *ATM-i asetuste lehekülg, lehekülg 140*
- *Boschi ATM/POS-i silla lehekülg, lehekülg 139*
- *DTP asetuste lehekülg, lehekülg 140*

## 12.14.4 DTP asetuste lehekülg

Põhiaken >  **Devices** > Laiendage  > Laiendage  > 

Võimaldab seadistada DTP-seadme koos kuni 4 ühendatud ATM-seadmega.

### Serial port

Valige nimekirjast sobiv port.

### Vt

- *ATM-i asetuste lehekülg, lehekülg 140*
- *Välisseadme seadistamine, lehekülg 139*

## 12.14.5 ATM-i asetuste lehekülg

Põhiaken >  **Devices** > Laiendage  > Laiendage  >  > 

Võimaldab seadistada DTP-ga ühendatud ATM-seadet.

### Input number of the DTP device

Valige soovitud sisendi number. Kui numbrit kasutab juba muu ATM-seade, võite sisendite numbrid ära vahetada.

### Connection timeout [hours]

Sisestage soovitud tundide arv. Kui selle aja jooksul ei ole ATM-seade mingeid tehinguandmeid saatnud, eeldab BVMS, et ühendus on katkestatud. Käivitatakse vastav sündmus. Sündmus

**Not Authenticated** on ATM-seadme jaoks olemas, kuid mitteoluline.

Kui sisestate väärtuse **0**, siis ühendust ei kontrollita.





### Data Inputs

Klõpsake, et lubada soovitud sisendid, ja sisestage sisendite jaoks soovitud nimi.

### Vt

- *Välisseadme seadistamine, lehekülg 139*

## 12.14.6 Sisendite lehekülg

Põhiaken >  **Devices** > Laiendage  > Laiendage  >  > Sakk **Inputs**

Võimaldab seadistada Boschi ATM/POS-i silla sisendeid.

### Vt

- *Välisseadme seadistamine, lehekülg 139*
- *Boschi ATM/POS-i silla lisamine, lehekülg 90*

## 12.15 Läbipääsukaardilugejad

Põhiaken >  **Devices** > Laiendage  > Sakk  > **Global Settings for Foyer Card Readers**

Saate seadistada asetused, mis kehtivad kõikidele süsteemis olevatele hoone kaardilugejatele.

**Serial port**

Valige nõutud jadaport, kuhu hoone kaardilugeja ühendatakse.

**Locked Out**

Võimaldab lukustamiseks lisada panga marsruutimiskoodid. See tähendab, et siia sisestatud lukustamisega kaartidel ei ole ligipääsuõigust. Hoone kaardilugeja keelab ligipääsu. Hoone kaardilugeja elektrilise ukseeluku vabastamise vaikerežiim peab olema **Automatic**.

Loend võib sisaldada metamärkidega kirjeid.

? tähistab, et selles kohas on mis tahes tärk või tärk puudub.

\* tähistab mis tahes tärkide või puudevate tärkide jada (üks või mitu täarki) (erand: \* omaette tähendab, et kõik panga sortimiskoodid on lukustatud).

**Ignore country code on EC cards**

Klõpsake lubamaks, et BVMS ei analüüsi kaardi andmeid, mida kasutatakse kaardi väljastanud riigi tuvastamiseks. Võimalik on ligipääs muu riigikoodiga kaartidele.

**12.15.1****Hoone kaardilugeja lisamise dialoogiboks**

Põhiaken >  **Devices** > Laiendage  > Paremklõpsake  > Käsk **Add Foyer Card Reader**

Saate lisada hoone kaardilugeja.

**Name**

Sisestage seadme nimi.

**Device identifier**

Valige seadmele unikaalne number. Kui numbreid ei ole, on süsteemi lisatud maksimaalne arv hoone kaardilugejaid.

**12.15.2****Hoone kaardilugeja lehekülje asetused**

Põhiaken >  **Devices** > Laiendage  >  >  > Sakk **Settings for Foyer Card Reader**

Saate seadistada hoone kaardilugeja.

**Device identifier**

Kuvab seadme unikaalse numbri.

**Enable skimming protection**

Klõpsake lubamaks, et BVMS käivitab sündmuse, kui ühendatud skimminguseade tuvastab skimmingu. Kõik hoone kaardilugeja tüübid seda ei toeta.

**Default mode of electric door lock release**

**Open:** uks on avatud ja kõik saavad siseneda ilma kaardita.

**Closed:** uks on suletud, olenemata sellest, milline kaart sisestatakse.

**Automatic:** uks avaneb ainult siis, kui lugejasse sisestatakse sisenemisõigusega kaart.

**Enable schedule-based control**

Klõpsake, et lubada ukseeluku valitud vabastusrežiimile ajakava määramine.

Kui ajakava on aktiivne, lülitab BVMS hoone kaardilugeja ümber vastavale vabastusrežiimile.

Kui valitud ajakavad kattuvad, määratakse kehtiv ukse vabastusrežiim järgmiste režiimi

prioriteetide järgi: 1. **Open** 2. **Closed** 3. **Automatic**

## 12.16 Virtuaalsisendite lehekülg



Põhiaken >

**Devices** > Laiendage



>



Kuvab süsteemis seadistatud virtuaalsed sisendid.

Võimaldab lisada uusi virtuaalseid sisendeid ja kustutada olemasolevaid.

### Add Inputs

Klõpsake uute virtuaalsete sisendite lisamise dialoogiboksi kuvamiseks.

### Delete Inputs

Klõpsake valitud virtuaalse sisendi kustutamiseks.

### Number

Kuvab virtuaalse sisendi numbri.

### Name

Klõpsake lahtrit virtuaalse sisendi nime muutmiseks.

### 12.16.1 Virtuaalsete sisendite käsitsi lisamine



Põhiaken >

**Devices** > Laiendage





>

Nupp **Add Inputs**

Võimaldab lisada uusi virtuaalseid sisendeid.

#### Virtuaalse sisendi lisamiseks:

1. Laiendage , klõpsake .  
Kuvatakse vastav lehekülg.
2. Klõpsake **Add Inputs**.  
Tabelisse lisatakse rida.
3. Tehke vajalikud asetused.
4. Klõpsake **Add**.  
Virtuaalne sisend lisatakse süsteemi.

#### Dialoogiboks Add Inputs

##### Start:

Valige uute virtuaalsete sisendite esimene number.

##### End:

Valige uute virtuaalsete sisendite viimane number.

##### Name:

Sisestage kõikide uute sisendite nimed. Lisatakse järjestikune number.

##### Add

Klõpsake uute virtuaalsete sisendite lisamiseks.

## 12.17 SNMP lehekülg



Põhiaken >

**Devices** > Laiendage



>



Võimaldab võrgukvaliteedi säilitamiseks lisada või seadistada SNMP mõõtmise.



**Vt**

– *SNMP lõksu vastuvõtja seadistamine (SNMP lõksu vastuvõtja lehekülg), lehekülg 143*

**12.17.1****SNMP käsitsi lisamine**

Põhiaken >  **Devices** > Laiendage  > Paremklõpsake  > Käsk **Add SNMP**  
Võimaldab lisada võrguseire süsteemi BVMS-i.

**Võrguseire seadme lisamiseks:**

1. Laiendage , paremklõpsake  ja klõpsake **Add SNMP**.  
Kuvatakse dialoogiboks **Add SNMP**.
2. Sisestage SNMP-seadme nimi.  
Võrguseire seade lisatakse süsteemi.

**Dialoogiboks Add SNMP****Name:**

Sisestage võrguseire seadme nimi.

**Vt**

– *SNMP lõksu vastuvõtja seadistamine (SNMP lõksu vastuvõtja lehekülg), lehekülg 143*

**12.17.2****SNMP lõksu vastuvõtja seadistamine (SNMP lõksu vastuvõtja lehekülg)**



Põhiaken >  **Devices** > Laiendage 

**SNMP trap receiver: seadistamine.**

1. Klõpsake , et kuvada lehekülg **SNMP Trap Receiver**.
2. Tehke nõutud seadistused.

Eri väljade kohta lisateabe saamiseks lugege vastava rakenduse aknas veebispikrit.

**Lehekülg SNMP Trap Receiver.**

Põhiaken >  **Devices** > Laiendage  > Laiendage   
Võimaldab valida seireseadmed ja valida SNMP-lõksu OID-sid, mis käivitavad vastuvõtmise korral valitud seadmele sündmuse.

**Pange tähele!**

Seadmetes, mida tahate seirata, peate lõksu vastuvõtjaks sisestama Bosch Video Management System'i Management Serveri IP-aadressi.

**SNMP Trap Sending Devices:**

Võimaldab sisestada seiratavate võrguseadmete IP-aadresside vahemiku. Ühe seadme seiramiseks sisestage lahtrisse **Range From** vastav IP-aadress.  
Olge aadresside muutmisel ettevaatlik. Vale aadressi sisestamine lõpetab selle seadme võrguseire.

**SNMP Trap Filter Rules:**

Võimaldab sisestada OID-d ja vastavad väärtused. Võite filtrite vahemiku tugevdamiseks kasutada metamärke nagu \* ja ?. Kui te sisestate OID-d ja väärtused rohkem kui ühte ritta, peavad need filtrireeglid sündmuse käivitamiseks korraga kehtima. Mõlemas tulbas saate sisestada regulaaravaldise loogelistes sulgudes {}. Kui sulgudest väljas on tärke, siis regulaaravaldist ei hinnata.

**Show Trap Logger Tool**

Klõpsake, et kuvada SNMP lõksu OID-de jälitamiseks dialoogiboks **SNMP Trap Logger**.

**12.17.3****SNMP lõksu logeri dialoogiboks**

Põhiaken >  **Devices** > Laiendage  > Laiendage  > Valige üldine SNMP lõksu vastuvõtja > Klõpsake **Show Trap Logger Tool**

Võimaldab jälitada SNMP-lõksu OID-sid. Võite vastu võtta lõkse võrgu kõikidest seadmetest või ainult valitud seadmetest. Saate filtreerida vastuvõetavaid lõkse ja lisada valitud lõksude OID-sid ja väärtusi tabelisse **SNMP Trap Filter Rules**.

**Start/Pause**

Klõpsake jälitamise alustamiseks või lõpetamiseks.

**Only Traps From Sender**

Sisestage seadme IP-aadress või DNS-nimi. Jälitatakse ainult selle seadme lõkse.

**Only Traps Containing**

Sisestage string, mida lõks võib sisaldada. Metamärkidena saate kasutada sümboleid \* ja ?. Loogelistes sulgudes {} olevaid stringe käsitletakse regulaaravaldistena. Jälitatakse ainult sellist stringi sisaldavaid lõkse.

**Received Traps**

Kuvab jälgimisprotsessiga vastuvõetud lõksud.



Klõpsake kõikide kirjade eemaldamiseks väljalt **Received Traps**.

**Trap Details**

Kuvab lõksu üksikasjad. Saate kopeerida OID ja väärtuse kirje tabelisse **SNMP Trap Filter Rules**.

**Vt**

– *SNMP lõksu vastuvõtja seadistamine (SNMP lõksu vastuvõtja lehekülg), lehekülg 143*

**12.18****Kaugjuhtimispuldi määramise lehekülg**

Põhiaken >  **Devices** > Laiendage  > 

Võimaldab lisada kaugjuhtimispuldi KBD-Universal XF (ühendatud BVMS-i tööjaamaga) või IntuiKey kaugjuhtimispuldi (ühendatud BVMS-i tööjaama või dekodeeriga).

**Kaamera kaugjuhtimispuldi lisamine.**

**Märkus.** Kaugjuhtimispuldi lisamiseks peab teil olema lisatud tööjaam.

1. Laiendage , klõpsake  .  
Kuvatakse vastav lehekülg.



2. Klõpsake **Add Keyboard**.  
Tabelisse lisatakse rida.
3. Valige tulba **Keyboard Type** asjakohasel väljal soovitud kaugjuhtimispuldi tüüp:  
**IntuiKey Keyboard**  
**KBD-Universal XF Keyboard**
4. Valige tulba **Connection** asjakohasel väljal kaugjuhtimispuldiga ühendatud tööjaam.
5. Tehke vajalikud seadistused.  
Kaugjuhtimispult lisatakse süsteemi.

### Add Keyboard

Klõpsake, et lisada kaugjuhtimispuldi seadistamiseks tabelisse rida.

### Delete Keyboard

Klõpsake valitud rea eemaldamiseks.

### Keyboard Type

Kuvab tööjaama või dekodeeriga ühendatud kaugjuhtimispuldi tüübi.

Klõpsake lahtrit, et valida vajalik kaugjuhtimispuldi tüüp.

- **IntuiKey**  
Valige see tüüp, kui olete ühendanud Bosch IntuiKey kaugjuhtimispuldi.
- **KBD-Universal XF Keyboard**  
Valige see tüüp, kui olete ühendanud kaugjuhtimispuldi KBD-Universal XF.

### Connection

Valige lahtrist seade, millega kaugjuhtimispult on ühendatud. Kui valite tööjaama, lisatakse

leheküljele  >  ka kaugjuhtimispult.

### Port

Valige lahtrist soovitud jadaport.

### Baudrate

Valige lahtrist maksimaalne andmete edastuskiirus (bitti/s) sellele pordile. Tavaliselt pannakse maksimaalne kiirus, mida kommukeeritav arvuti või seade toetab.

### Data Bits

Kuvab andmebittide arvu, mida tahate iga edastatava ja vastuvõetava tärgi jaoks kasutada.

### Stop Bits

Kuvab aja iga tärgi edastamise vahel (kui aega mõõdetakse bittides).

### Parity

Kuvab vea kontrollimise tüübi, mida te valitud pordi jaoks kasutada tahate.

### Port Type

Kuvab ühenduse tüübi, mida kasutatakse Bosch IntuiKey kaugjuhtimispuldi ühendamiseks tööjaamaga.

### Vt

- *Bosch IntuiKey kaugjuhtimispuldiga kasutamiseks mõeldud dekodeeri seadistamine, lehekülg 131*
- *Bosch IntuiKey kaugjuhtimispuldi seadistamine (asetuste lehekülg) (tööjaam), lehekülg 123*
- *Bosch IntuiKey kaugjuhtimispuldi seadistamine (dekooder), lehekülg 131*

## 12.19 I/O moodulite lehekülg

Põhiaken >  **Devices** > Laiendage  > 



Võimaldab lisada või seadistada I/O mooduli.  
Praegu toetatakse ainult ADAM-seadmeid.

### Vt

– *I/O-konteineri seadistamine, lehekülg 146*

### 12.19.1 I/O mooduli käsitsi lisamine

#### I/O-mooduli lisamine:

1. Laiendage , paremklõpsake  ja klõpsake **Add New ADAM Device**.  
Kuvatakse dialoogiboks **ADAM-i lisamine**.
2. Sisestage seadme IP-aadress.
3. Valige seadme tüüp.  
Kuvatakse vastav lehekülg.
4. Klõpsake sakk **ADAM**, et muuta vajaduse korral sisendite kuvanimed.
5. Klõpsake sakk **Name**, et muuta vajaduse korral releede kuvanimed.



#### Pange tähele!

Saate skaneerida ka ADAM-seadmeid (**Scan for ADAM Devices**). Tuvastatakse seadmete IP-aadressid. Kui võimalik, pakutakse seadme tüüp. Peate selle valiku kinnitama.

### 12.19.2 I/O-konteineri seadistamine

Põhiaken >  **Devices** > Laiendage  > Laiendage  > 

#### I/O-mooduli seadistamine:



#### Pange tähele!

Vältige seadme tüübi muutmist.

Kui vähendate sisendite või releede arvu, kustutatakse kõik eemaldatud sisendite või releede seadistusandmed.

1. Klõpsake sakk **ADAM**.
2. Valige nimekirjast **Adam type**: sobiv seadmetüüp.
3. Klõpsake sakk **Inputs**.
4. Vajaduse korral muutke tulbas **Name** sisendi kuvanimi.
5. Klõpsake sakk **Relays**.
6. Vajaduse korral muutke tulbas **Relays** relee nimi.

#### IP-aadressi muutmine.

1. Tehke seadmepuus paremklõps ADAM-i seadmel.
2. Valige **Change network address**.
3. Sisestage uus IP-aadress klõpsake seejärel **Ok**.
4. Aktiveerige seadistus.
- ✓ Seadmele juurdepääsuks kasutatakse uut IP-aadressi.

**Vt**

– I/O moodulite lehekülg, lehekülg 146

**12.19.3****ADAM-i lehekülg**

Põhiaken >  **Devices** > Laiendage  >  >  > Sakk **ADAM**

Kuvab teavet valitud ADAM-seadme kohta.  
Võimaldab muuta ADAM-seadme kuvanime.

**Adam type:**

Valige asjakohane seadme tüüp.

**Inputs total:**

Kuvab selle seadme tüübiga saadaval sisendite koguarvu.

**Relays/Outputs total:**

Kuvab selle seadme tüübiga saadaval releede koguarvu.

**12.19.4****Sisendite lehekülg**

Põhiaken >  **Devices** > Laiendage  >  >  > Sakk **Inputs**

Võimaldab muuta valitud ADAM-seadme sisendite kuvanimisid.

**Number**

Kuvab sisendi loogilise numbri.

**Name**

Klõpsake sisendi kuvanime muutmiseks lahtrit.

**12.19.5****Releede lehekülg**

Põhiaken >  **Devices** > Laiendage  >  >  > Sakk **Relays**

Võimaldab muuta valitud ADAM-seadme releede kuvanimisid.

**Number**

Klõpsake relee loogilise numbri muutmiseks lahtrit.

**Name**

Sisestage relee kuvanimi.

**12.20****Allegianti CCL-emuleerimise lehekülg**

Põhiaken >  **Devices** > Laiendage  > 

Võimaldab aktiveerida Allegianti CCL-emuleerimise.

*Allegianti CCL-käsud, mida BVMS-is toetatakse, lehekülg 54* toob välja Bosch Video Management System'i toetatud CCL-käsud.

**Märkus.**

Ärge seadistage Allegianti CCL-emuleerimist ja Allegianti seadet samasse jadaporti. Kui mõlemale seadmele määratakse sama jadaport, jääb Allegianti seade peale. Allegianti CCL-emuleerimise seadme ligipääs ebaõnnestub ja kuvatakse vastav teade.

Olukorra lahendamiseks peab haldusserveril olema kaks erinevat jadaporti või peab Allegianti seadme ühendama teise arvutiga.

#### **Allegianti CCL-emuleerimise lubamine**

Valige märkeruut, et lubada emuleerimine.

#### **Modulatsioonikiirus**

Valige edastuskiiruse väärtus bittides sekundi kohta.

#### **Stopp-bitid**

Valige stopp-bitide arv tärgi kohta.

#### **Paarsuskontroll**

Valige paarsuskontrolli tüüp.

#### **Kätlus**

Valige voo juhtimise soovitud meetod.

#### **Mudel**

Valige Allegianti mudel, mida tahate emuleerida.



#### **Vt**

– *Allegianti CCL-emuleerimise seadistamine, lehekülg 148*

### 12.20.1

#### **Allegianti CCL-emuleerimise käsitsi lisamine**

##### **Allegianti CCL-emuleerimise lisamiseks:**

1. Laiendage , klõpsake  .  
Kuvatakse sakk **Allegiant CCL Emulation**.
2. Klõpsake, et märgistada **Luba Allegianti CCL-emuleerimine**.
3. Tehke nõutud seadistused.  
Management Serveris käivitatakse Allegianti CCL-emuleerimise teenus.

### 12.20.2

#### **Allegianti CCL-käsud**

Te kasutate CCL-käskude IP-kaamerate või koodrite lülitamiseks IP-dekoodritele, mis mõlemad on seadistatud BVMS-is. CCL-käskude ei saa kasutada otse analoogkaamerate või Allegianti maatriksi enda juhtimiseks.

Allegianti CCL-emuleerimine algab sisemisest BVMS-i teenusest, mis transleerib maatrikslülit CCL-käskude BVMS-i. Nende CCL-käskude kuulamiseks tuleb seadistada Management Serveri jadaport. CCL-emuleerimine aitab vahetada olemasolevaid Allegianti seadmeid Bosch Video Management System'iga või kasutada Bosch Video Management System'it rakendustega, mis toetavad Allegianti CCL-käskude. Vana, BVMS-is seadistatud Allegianti riistavara ei saa nende käskudega juhtida.

### 12.20.3

#### **Allegianti CCL-emuleerimise seadistamine**

Põhiaken >  **Devices** > Laiendage  > 

CCL-käskude kasutamiseks on teil vaja CCL-i kasutusjuhendit. Leiate selle juhendi veebi tootekataloogist iga LTC Allegianti maatriksi dokumentide jaotisest.

Peatükis *Allegianti CCL-käskud, mida BVMS-is toetatakse, lehekülg 54* on toodud CCL-käskude, mida Bosch Video Management System toetab.

**Allegianti CCL-emuleerimise seadistamine.**

1. Klõpsake **Luba Allegianti CCL-emuleerimine**.
2. Tehke sideseadistused vastavalt vajadusele.

Eri väljade kohta lisateabe saamiseks lugege vastava rakenduse aknas veebispikrit.

**Vt**

– *Allegianti CCL-emuleerimise lehekülg, lehekülg 147*

**12.21****Mobile Video Service'i lehekülg**

Põhiaken >

**Devices** >



Võimaldab lisada BVMS-ile ühe või mitu transkodeerimise teenuse kirjet. Transkodeerimise teenus kohandab BVMS-is seadistatud kaamerast pärit videovoo olemasoleva võrgu ribalaiusega. See võimaldab mobiilivideo klientidel, nagu iPhone, iPad või veebiklient, saada otsevideo või salvestatud video andmeid piiratud ribalaiusega ebastabiilsete võrguühenduste kaudu.

**Vt**

– *Teenuse Mobile Video Service käsitsi lisamine, lehekülg 150*

**12.21.1****Mobile Video Service**

Mobile Video Service on allikatest edastatavate videovoogude transkodeerimine ühendatud klientidele saadaoleva ribalaiuseni. Teenuse Mobile Video Service liidesed on tehtud nii, et need toetaksid kliente eri platvormidel, näiteks mobiilsed seadmed (IOS, iPad, iPhone) ja Windows Internet Exploreri HTML-klient.

Mobile Video Service põhineb teenusel Microsoft Internet Information Service.

Üks mobiiliteenus võib samaaegselt teenindada mitut klienti.

Piirangute kohta lugege teabelehel ja tehnilisest märkusest Mobile Video Service, mis on saadaval BVMS-i veebi tootekataloogis.

**Internet Information Service**

Seadistage Internet Information Service'i asetused arvutis, kuhu te kavatsete installida BVMS-i Mobile Video Service'i (MVS).

**Märkused installi kohta**

Teenust Mobile Video Service (MVS) ei saa paigaldada Configuration Clienti, kui Configuration Clienti arvuti ja teenuse Mobile Video Service arvuti kellaaeg ei ole sünkroonitud. Veenduge, et mõlema arvuti kellaaeg oleks sünkroonitud.

Installige ja seadistage Internet Information Service (IIS) enne, kui installite teenuse Mobile Video Service. Kui IIS ei ole installitud, siis BVMS-i seadistus teenuse Mobile Video Service installimiseks katkestatakse.

Valige BVMS-i seadistuse ajal installimiseks komponent Mobile Video Service.

VRM-i ja teenust Mobile Video Service ei saa installida samasse arvutisse.

Soovitame mitte installida teenust Mobile Video Service samasse arvutisse, kuhu installite Management Serveri.

Mobiilirakendusega saate teha järgmisi toiminguid.

- Video kuvamine
  - Otse
  - Taasesitus
- Võrgu ja serveri jälgimine

**Vt**

- *Teenuse Mobile Video Service käsitsi lisamine, lehekülg 150*

**12.21.2****Teenuse Mobile Video Service käsitsi lisamine**

Põhiaken >  **Devices** > Paremklõpsake  > Klõpsake **Add Mobile Video Service**  
Saate BVMS-i lisada ühe või mitu teenust Mobile Video Service.

**Lisamine.**

1. Sisestage Mobile Video Service'i URI.
  2. Klõpsake **OK**.
- ✓ Mobile Video Service ja Management Server tunnevad nüüd üksteist ja Mobile Video Service saab Management Serverilt seadistusandmeid vastu võtta.

**Dialogiboks Add Mobile Video Service****URI**

Sisestage Mobile Video Service'i URI. Järgige näite süntaksireegleid.

<https://www.MyDomain.org/mvs>

Kirje alguses peab alati olema https://, isegi kui te ei ole veebiserverile krüpteeritud ligipääsu seadistanud.

**12.22****Valvesüsteemi keskseadmete lehekülg**

Põhiaken >  **Devices** > Laiendage  > 

Võimaldab lisada ja seadistada Boschi valvesüsteemi keskseadmed. Seade peab olema ühendatud ja saadaval.

Kui olete valvesüsteemi keskseadme lisanud, kuvatakse piirkonnad, punktid, ukсед ja releed hierarhiliselt seadmete puus.

Saate paneeli, kõiki piirkondi, punkte, uksi ja releesid eemaldada ja ümber nimetada.

Kui valvesüsteemi keskseadme seadistust on muudetud, peate seadet uuesti skaneerima, et kuvada muudatused BVMS-is.

**Pange tähele!**

Kõik häire sündmused, mis mingis punktis võivad toimuda, seadistatakse automaatselt BVMS-i häiretena.

Näide: tulekahjuhäire



**Pange tähele!**

Kui ust ei määrata BVMS-i lisatud valvesüsteemi keskseadme seadistamise punkti, ei käivita sellelt uksest tulev häire BVMS-i sündmust ja seega ka mitte BVMS-i häiret.

**12.22.1****Valvesüsteemi keskseadmepaneeli käsitsi lisamine**

Põhiaken >  **Devices** > Laiendage  > Paremklõpsake  > Käsk **Add Panel**  
Võimaldab lisada Boschi valvesüsteemi keskseadme.

**Valvesüsteemi keskseadmepaneel lisamiseks:**

1. Laiendage , paremklõpsake  ja klõpsake **Add Panel**.  
Kuvatakse dialoogiboks **Add Intrusion Panel**.
2. Sisestage asjakohased väärtused.
3. Klõpsake **OK**.  
Valvesüsteemi keskseadmepaneel lisatakse süsteemi.

**Dialoogiboks Add Intrusion Panel****Network address**

Sisestage seadme IP-aadress.

**Network port**

Valige seadmes seadistatud pordinumber.



**Automation passcode**

Sisestage seadmes autentimiseks pääsukood.

**12.22.2****Seadete lehekülg**

Põhiaken >  > **Devices** > Laiendage  > Laiendage  >  > Sakk **Settings**  
Võimaldab muuta valvesüsteemi keskseadmepaneeli ühenduse asetusi.

**12.23****Videoanalüüsi lehekülg**

Põhiaken >  > **Devices** > Laiendage  >   
Võimaldab lisada videoanalüüsi, Person Identification (PID) ja LPR seadmeid.

**12.23.1****Videoanalüüsi asetuste lehekülg**

Põhiaken >  > **Devices** > Laiendage  > Laiendage  >  **Video Analytics**  
> Lehekülg **Video Analytics Settings**

Saate lisada serveril põhineva videoanalüüsi seadme.

Videoanalüüsi seadme jaoks kasutatava analüüsivaaturi rakenduse mandaat ja installitee peavad olema saadaval.

**Network address**

Sisestage videoanalüüsi seadme IP-aadress. DNS-nimi ei ole lubatud.

**User name**

Sisestage videoanalüüsi seadmes seadistatud kasutajanimi.

**Password**

Sisestage serveril põhinevas videoanalüüsi seadmes seadistatud parool.

**Analytics viewer path**



Sisestage analüüsivaaturi rakenduse paigaldustee suhteline tee. Tee on seotud asukohaga C:\Program Files (x86)\arvutis, kus vaaturi rakendust kasutatakse.

Näide: analüüsivaaturi rakendus (AnalyticsViewer.exe) installitakse järgmisesse kataloogi:

C:\Program Files (x86)\VideoAnalytics\  
Seadistage järgmine tee väljal **Analytics viewer path**:



VideoAnalytics\AnalyticsViewer.exe

## 12.23.2 Videoanalüüside seadme lisamine

Põhiaken >  > **Devices** > Paremklopsake  > Käsk **Add Video Analytics Device** > Dialoogiboks **Add Video Analytics Device**

Serveril põhineva analüüside seadme lisamisel peate sisestama uue seadme mandaadi.

### Serveripõhise analüüside seadme lisamine.

1. Laiendage , paremklopsake  ja klopsake **Add Video Analytics Device**.  
Kuvatakse dialoogiboks **Add Video Analytics Device**.
2. Sisestage asjakohased väärtused.
3. Klopsake **OK**.  
Seade lisatakse süsteemi.

### Dialoogiboks Add Video Analytics Device

#### Network address

Sisestage videoanalüüside seadme IP-aadress. DNS-nimi ei ole lubatud.

#### User name

Sisestage videoanalüüside seadmes seadistatud kasutajanimi.

#### Password

Sisestage serveril põhinevas videoanalüüside seadmes seadistatud parool.

## 12.23.3 Isikutuvastamise seadistuste lehekülg

Põhiaken >  > **Devices** > Laiendage  > Laiendage  >  **PID** > **PID** seadistuste leht

Võimaldab Teil lisada Person Identification seadme. Seade peab olema ühendatud ja saadaval. Saate oma Person Identification seadmele kaameraid lisada ja seadistada Person Identification sündmuseid ja häireid.

### Connection

**Connection** sakil kuvatakse Teie Person Identification seadme võrguaadress ja pordinumber. Person Identification seadme ühendusseadistused on kirjutuskaitstud.

### Cameras

Vahekaardil **Cameras** saate Person Identification Device'i kaameraid lisada. Lisatud kaamerad ilmuvad loendina.

**Märkus.** Lisage kõigepealt sobivad kaamerad loogikapuusse.



## 12.23.4 Isikutuvastusseadme (PID) lisamine





### Pange tähele!

Keskserveri rikke korral tuleb taastada BVMS-i konfiguratsioon ja Bosch VMS CA sertifikaat. Vastasel juhul ei saa olemasolevat PID-d lähtestamiseta kasutada, mis kustutab kõik salvestatud isikud.

Soovitame BVMS-i konfiguratsioonist ja Bosch VMS CA sertifikaadist varukoopiaid luua.

Veenduge Person Identification seadme lisamisel, et dialoogiboksis **Add Person Identification Device** kuvatav sertifikaat vastab PID-le, mida soovite lisada.

### Person Identification Device'i lisamine.

1. Laiendage .
2. Paremklopsake .
3. Klõpsake **Add Person Identification Device**.  
Kuvatakse dialoogiboks **Add Person Identification Device**.
4. Sisestage asjakohased väärtused.
5. Klõpsake valikut **View certificate...**, et kontrollida, kas sertifikaat vastab PID-le.
6. Klõpsake kinnitamiseks **OK**.
7. Klõpsake **OK**.  
Seade lisatakse süsteemi.

### Dialoogiaken Add Person Identification Device

#### Network address

Sisestage seadme IP-aadress.

#### Port number

Sisestage seadme pordinumber.

#### Vt

- *Isikutuvastusseadme ligipääsu taastamine pärast BVMS-i keskserveri riket, lehekülg 153*
- *Seadistusandmete eksportimine., lehekülg 87*

## 12.23.5 Isikutuvastusseadme ligipääsu taastamine pärast BVMS-i keskserveri riket



### Pange tähele!

Keskserveri rikke korral tuleb taastada BVMS-i konfiguratsioon ja Bosch VMS CA sertifikaat. Vastasel juhul ei saa olemasolevat PID-d lähtestamiseta kasutada, mis kustutab kõik salvestatud isikud.

Soovitame BVMS-i konfiguratsioonist ja Bosch VMS CA sertifikaadist varukoopiaid luua.

Lisateavet BVMS-i konfiguratsiooni taastamisest leiab peatükist *Seadistusandmete eksportimine., lehekülg 72*. Sertifikaate hallatakse väljaspool BVMS-i, Windowsi rakenduses **Manage Computer Certificates (Arvuti sertifikaatide haldamine)**.



### Pange tähele!

Sertifikaadid hõlmavad konfidentsiaalset teavet. Tehke nende kaitsmiseks järgmist.

- Seadke tugev parool.
- Hoidke sertifikaati turvaalas, näiteks mitteavalikus serveris.
- Veenduge, et sertifikaatidele on ligipääs vaid volitatud isikutel.

### Bosch VMS CA sertifikaadi varukoopia tegemine.

1. Avage Windowsi rakendus **Manage Computer Certificates (Arvuti sertifikaatide haldamine)**.
2. Valige kaustast **Trusted Root Certification Authorities (Usaldusväärsed juursertifitseerimisasutused)** sertifikaat Bosch VMS CA.
3. Eksportige sertifikaat privaatvõtmega, valides **Jah, ekspordi privaatvõti**.
4. Kasutage isikuandmete vahetamise vormingut.
5. Määrake tugev parool.
6. Salvestage sertifikaat PFX-failina.

### Isikutuvastamisseadmele juurdepääsu taastamine värskelt installitud BVMS-i keskserverist.

1. Avage Windowsi rakendus **Manage Computer Certificates (Arvuti sertifikaatide haldamine)**.
2. Importige sertifikaadiga Bosch VMS CA PFX-fail uue keskserveri kausta **Trusted Root Certification Authorities (Usaldusväärsed juursertifitseerimisasutused)**. Kaasake kõik laiendatud atribuudid.
3. Importige BVMS-konfiguratsiooni varukoopia.

### Vt



- *Seadistusandmete eksportimine, lehekülg 86*

## 12.23.6

### Isikutuvastusseadmele (PID) kaamerate lisamine

Saate oma Person Identification seadmele kaameraid lisada, kui need on juba loogilisse puusse lisatud.

#### Person Identification seadmele kaamerate lisamine.

1. Laiendage .
2. Laiendage .
3. Klõpsake .
4. Klõpsake sakk **Cameras**.
5. Lohistage sobivad kaamerad aknast **Logical Tree** aknasse **Cameras**.

Või

topeltklõpsake sobivatel kaameratel aknas **Logical Tree**.

Kaamerad lisatakse Teie Person Identification seadmele ja kuvatakse loendis **Cameras**.

## 12.23.7

### Kaamera parameetrite konfigureerimine isikutuvastushäirete jaoks

Saate konfigureerida iga saadaoleva kaamera parameetrid Person Identification häirete jaoks, et vähendada valehäireid.

**Kaamera parameeter**



Nimi	Väärtuse teave	Kirjeldus
Läve tõenäosus (%)	Vaikimisi: 55% Min: 0% Max: 100%	Näo positiivse identifitseerimise minimaalne tõenäosus Person Identification sündmuse loomiseks.
Näo suurus (%)	Vaikimisi: 7,5% Min: 5% Max: 100%	Tuvastatava näo miinimumsuurus võrreldes kogu videokaadriga.
Min. kaadrite arv	Vaikimisi: 4 Min: 1	Minimaalne järjestikuste videokaadrite arv, kus nägu peab tuvastamiseks ilmuma.
Kaadrid analüüsimiseks (%)	Vaikimisi: 100% Min: 10% Max: 100%	Analüüsitavate kaadrite protsent isikute tuvastamiseks. 50% väärtus tähendab, et analüüsitakse iga teist kaadrit.

**12.23.8**

**Isikurühmade konfigureerimine**



**Isikurühmade konfigureerimiseks tehke järgmist.**

1. Valige sakk **Person groups**.
2. Klõpsake uue isikurühma loomiseks .
3. Sisestage asjakohased väärtused.
4. Klõpsake isikurühma kustutamiseks .



**Pange tähele!**

Vaikerühma väärtuseid ei saa kustutada ega muuta.

**Isikurühmade tabel**

<b>Person group</b>	Sisestage isikurühma nimi.
<b>Alarm Color</b>	Topeltklõpsake häire värvi valimiseks.
<b>Alarm Title</b>	Sisestage häire pealkiri, mis kuvatakse Operator clientis.

**Isikurühma tabeli väärtuste muutmiseks tehke järgmist.**

1. Topeltklõpsake sobival tabeli väljal.
2. Muutke väärtust.

**Alarm priority**

Saate määrata Person Identification häirete prioriteeditaseme lehel **Alarms**.

**Pange tähele!**

Saate igale sobiva isikurühma kaamerale määrata erinevad häire prioriteeditasemed. Samuti saate muuta vaikeseadistatud isikurühma häire prioriteeditaset.

**Vt**

- *Häirete lehekülg, lehekülg 284*

**12.24****VRM-i seadmete lehekülg**

Põhiaken >

**Devices** > Laiendage



>

Võimaldab teil lisada ja seadistada VRM-seadmeid. VRM-i seadmel on vaja vähemalt koodrit, iSCSI-seadet ja iSCSI seadmele määratud LUN-i ning salvestuskonteinerit. Vaadake püsivara versioone väljalasketeabest ja andmelehel.

**Pange tähele!**

Kui olete iSCSI seadme koos vastavate kooderitega BVMS´i lisanud, peate sellele iSCSI seadmele lisama kõikide kooderite IQN-i (kehtib mõnele iSCSI seadme tüübile). Lugege üksikasju peatükist *iSCSI seadme seadistamine, lehekülg 177*.

**Pange tähele!**

Veenduge, et VRM-arvuti kellaeg oleks Management Server´iga sünkroonitud. Vastasel juhul võite salvestised kaotada.

Seadistage ajaserveri tarkvara Management Server´is. Seadistage VRM-arvutis Management Server´i IP-aadress ajaserveriks, kasutades standardseid Windowsi protseduure.

**Vt**

- *Multiedastuse seadistamine, lehekülg 213*
- *BVMS-i seadistuse sünkroonimine, lehekülg 165*
- *VRM-i asetuste lehekülg, lehekülg 160*
- *Konteineri lehekülg, lehekülg 165*
- *iSCSI seadme lehekülg, lehekülg 174*
- *VRM-i seadme parooli vahetamine, lehekülg 161*

**12.24.1****VRM-seadmete lisamine skaneerimise teel**

Põhiaken >

**Devices** >



Võrgus peab arvutis töötama VRM-i teenus ja olema iSCSI seade.





### Pange tähele!

Kui te lisate iSCSI seadme, mille sihtmärgid ega LUN-id ei ole seadistatud, käivitage vaikimisi seadistus ja lisage sellele iSCSI seadmele iga koodri IQN.

Kui te lisate iSCSI seadme, mille sihtmärgid ega LUN-id ei ole eelnevalt seadistatud, lisage sellele iSCSI seadmele iga koodri IQN.

Lugege üksikasju peatükist *iSCSI seadme seadistamine, lehekülg 177*.

### VRM-seadmete lisamine skaneerimise teel.

1. Paremklopsake  ja klõpsake **Scan for VRM Devices**.  
Kuvatakse dialoogiaken **BVMS Scan Wizard**.
2. Märgistage nende seadmete märkeruudud, mida soovite lisada.
3. Valige nimekirjast **Role** soovitud roll.  
See, millist rolli te saate valida, sõltub VRM-seadme praegusest tüübist.  
Kui teete valiku **Mirrored** või **Failover**, nõutakse veel üht seadistamise sammu.
4. Valige nimekirjast **Role** soovitud roll.  
See, millist rolli te saate valida, sõltub VRM-seadme praegusest tüübist.
5. Klõpsake **Next >>**
6. Valige nimekirjast **Master VRM** valitud peegeldatud või tõrkesiirde VRM-ile ülem-VRM.
7. Klõpsake **Next >>**.  
Kuvatakse viisardi dialoogiboks **Seadmete autentimine**.
8. Sisestage parool igale seadmele, mis on parooliga kaitstud.  
Parooli kontrollitakse automaatselt, kui te ei sisesta parooliväljale paari sekundi jooksul rohkem tärke või kui te klõpsate väljaspool paroolivälja.  
Kui seadmete paroolid on identsed, võite selle sisestada esimesele väljale **Password**.  
Seejärel paremklopsake seda välja ja klõpsake **Copy cell to column**.  
  
Tulbas **Status** tähistatakse edukaid sisselogimisi ikooniga .  
  
Ebaõnnestunud sisselogimisi tähistatakse ikooniga .
9. Klõpsake **Finish**.  
Seade lisatakse seadmepuusse.

**Märkus.** Kõik VRM-seadmed lisatakse vaikimisi turvalise ühendusega.

### Turvalise/ebaturvalise ühenduse muutmise.

1. Paremklopsake .
2. Klõpsake **Edit VRM Device**.  
Kuvatakse dialoogiboks **Edit VRM Device**.
3. Valige märkeruut **Secure connection**.  
Kasutatav port muutub automaatselt HTTPS-pordiks.  
Või  
tühjendage märkeruut **Secure connection**.  
Kasutatav port muutub automaatselt rcpp pordiks.

### Vt

- *Seadme lisamine, lehekülg 109*
- *VRM-i seadmete lehekülg, lehekülg 156*
- *iSCSI seadme seadistamine, lehekülg 177*
- *Kahekordne/tõrkesiirde salvestus, lehekülg 24*

## 12.24.2

**Peamise või teisese VRM-i käsitsi lisamine**

Põhiaken > **Devices** > Paremklõpsake  > Klõpsake **Add VRM** > Dialoogiboks **Add VRM**

Võimaldab lisada VRM-seadme. Saate valida seadme tüübi ja sisestada mandaadi.

Saate tõrkesiirde VRM-i määrata edukalt ülem-VRM-ile ainult siis, kui mõlemad on võrgus ja edukalt autentitud. Seejärel paroolid sünkroonitakse.

Saate lisada peamise VRM-i seadme käsitsi, kui teate IP-aadressi ja parooli.

**Peamise VRM-i seadme lisamine.**

1. Tehke oma VRM-i seadmele nõutud asetused.
2. Valige nimekirjast **Type** kirje **Primary**.
3. Klõpsake **OK**.

VRM-i seade on lisatud.

Saate lisada teisese VRM-i seadme käsitsi, kui teate IP-aadressi ja parooli.

**Pange tähele!**

Teisese VRM-i seadistamiseks peate kõigepealt installima soovitud arvutisse vastava tarkvara. Käivitage Setup.exe ja valige **Secondary VRM**.

**Teisese VRM-i seadme lisamine.**

1. Tehke oma VRM-i seadmele nõutud asetused.
2. Valige nimekirjast **Type** kirje **Secondary**.
3. Klõpsake **OK**.

VRM-i seade on lisatud.

Saate nüüd teisest VRM-i seadistada samamoodi nagu mis tahes peamist VRM-i.

**Dialoogiboks Add VRM****Name**

Sisestage seadme kuvanimi.

**Network address / port**

Sisestage seadme IP-aadress.

Märkeruudu **Secure connection** valimisel muutub kasutatav port automaatselt HTTPS-pordiks.

Kui vaikeporte ei kasutata, saate pordi numbrit muuta.

**Type**

Valige soovitud seadmetüüp.

**User name**

Sisestage autentimiseks kasutajanimi.

**Password**

Sisestage autentimiseks parool.

**Show password**

Klõpsake sisestatud parooli nähtavaks tegemise lubamiseks.

**Security**

Märkeruut **Secure connection** on vaikimisi valitud, kui HTTPS on toetatud.



### Pange tähele!

Kui uuendate BVMS 10.0 ja uuemale versioonile, ei valita märkeruutu **Secure connection** vaikimisi ja ühendus on ebaturvaline (rcpp).

Turvalise ja ebaturvalise ühenduse vahetamiseks kasutage käsku **Edit VRM Device** ja valige või tühistage märkeruudu **Secure connection** valimine.

### Test

Klõpsake kontrollimaks, kas seade on ühendatud ja autentimine on edukas.

### Properties

Vajaduse korral muutke HTTP-pordi ja HTTPS-pordi numbrid. See on võimalik ainult siis, kui te lisate või muudate VRM-i, mis ei ole ühendatud. Kui VRM on ühendatud, tuuakse väärtused kaasa ja neid ei saa muuta.

Tabelirida **Master VRM** näitab valitud seadet, kui see on asjakohane.

### Vt

- *VRM-seadme redigeerimine, lehekülg 159*
- *Peegeldatud VRM-i käsitsi lisamine, lehekülg 163*
- *Törkesiirde VRM-i käsitsi lisamine, lehekülg 162*

## 12.24.3

### VRM-seadme redigeerimine



Põhiaken > **Devices**

Võimaldab VRM-seadet redigeerida.

#### Turvalise/ebaturvalise ühenduse muutmine.



1. Paremklõpsake .
2. Klõpsake **Edit VRM Device**.  
Kuvatakse dialoogiboks **Edit VRM Device**.
3. Valige märkeruut **Secure connection**.  
Kasutatav port muutub automaatselt HTTPS-pordiks.  
Või  
tühjendage märkeruut **Secure connection**.  
Kasutatav port muutub automaatselt rcpp pordiks.



### Pange tähele!

Soovitame pärast uuemale versioonile värskendamist muuta ühendus turvaliseks.

Dialoogiboksi **Edit VRM Device** parameetri lisateabe saamiseks vaadake peatükki Peamise või teisese VRM-i käsitsi lisamine.

### Vt

- *Peamise või teisese VRM-i käsitsi lisamine, lehekülg 158*

## 12.24.4 VRM-i asetuste lehekülg

Põhiaken >  **Devices** > Laiendage  >  > **Main Settings** > **VRM Settings**

### Server initiator name

Kuvab VRM Serveri iSCSI algataja nime.

### System-wide CHAP password

Sisestage iSCSI salvestusseadme seadistatud parool. CHAP-parool kehtib VRM-ile ja see saadetakse automaatselt kõigile seadmetele. Taasesituse kliendid ei vaja lisaseadistamist. iSCSI süsteemid peate seadistama CHAP-parooliga käsitsi. Kui te kasutate CHAP-parooli, peavad kõik salvestussüsteemid olema seadistatud nii, et nad kasutaksid CHAP-parooli. VRM-süsteem toetab ainult üht, kogu süsteemis kasutatavat CHAP-parooli. Vt *Global iSCSI connection password (CHAP password)*: , lehekülg 106

## 12.24.5 SNMP lehekülg

Põhiaken >  **Devices** > Laiendage  > Laiendage  > **Network** > **SNMP**

### 1. SNMP host address 2. SNMP host address

VRM toetab võrgukomponentide haldamise ja jälgimise jaoks protokollil SNMP (Simple Network Management Protocol) ning võib saata IP-aadressidele SNMP-sõnumeid (lõksud). Üksus toetab ühtses koodis SNMP MIB II. Kui soovite saata SNMP lõkse, sisestage siia ühe või kahe nõutud sihtüksuse IP-aadressid. Mõned sündmused saadetakse ainult SNMP lõksudena. Lugege kirjeldusi MIB-failist.

## 12.24.6 Kontode lehekülg

Pildi postitamise seadistamiseks ja video eksportimiseks MP4-failivormingus peate looma konto, kuhu neid salvestada ja kus neid avada. Saate luua kuni neli (4) kontot.

### Type

Valige konto tüüp: **FTP** või **Dropbox**.

### IP address

Sisestage serveri IP-aadress, kuhu te soovite pildid salvestada.

### User name

Sisestage serveri kasutajanimi.

### Password

Sisestage parool, mis annab juurdepääsu serverile. Parooli kontrollimiseks klõpsake paremal **Check**.

### Check

Klõpsake parooli kontrollimiseks.

### Path

Sisestage täpne tee, kuhu soovite pildid ja video serveris postitada.

## 12.24.7 Lehekülg Advanced (täppisasetused)

Põhiaken >  **Devices** > Laiendage  > Laiendage  > **Service** > **Advanced**



**RCP+ logging / Debug logging / Replay logging / VDP logging / Performance logging**

Aktiveerige VRM Serveri ja Configuration Manageri jaoks erinevad logid.

VRM Serveri logifailid salvestatakse arvutisse, kus VRM Server on käivitatud, ja neid saab vaadata või alla laadida VRM Monitoriga.

Configuration Manageri logifailid salvestatakse lokaalselt järgmisesse kataloogi:  
%USERPROFILE%\My Documents\Bosch\Video Recording Manager\Log

**Retention time (days)**

Määrake logifailide säilitusaeg päevades.

**Complete memory dump file**

Aktiveerige see valik ainult vajaduse korral, näiteks juhul, kui klienditeeninduse tehniline meeskond vajab põhimälu täielikku kokkuvõtet.

**Telnet support**

Aktiveerige see valik, kui peab toetama ligipääsu Telneti protokolliga. Aktiveerige ainult vajaduse korral.

**Pange tähele!**

Üleliigne logimine nõuab märkimisväärset protsessorivõimsust ja kõvakettamahtu.

Ärge kasutage liigset logimist pidevates toimingutes.

**12.24.8****Salvestise krüpteerimine VRM-i jaoks**

Krüpteeritud salvestamine ei ole VRM koodritel vaikimisi lubatud.

Krüpteeritud salvestamine tuleb peamisele ja teisele VRM-il eraldi lubada.

**Krüptitud salvestamise lubamine.**

1. Valige asjakohane VRM-seade.
2. Klõpsake **Service**.
3. Valige vahekaardil **Salvestise krüptimine** märkeruut **Luba krüptitud salvestamine**.

4. Klõpsake  .

**Pange tähele!**

Kõik krüpteerimist toetavad VRM koodrid krüpteerivad automaatselt salvestisi, kui krüpteerimine on VRM-is lubatud.

Krüpteerimise saab üksikul koodril keelata.

VSG koodrid krüpteerivad alati, kui krüpteerimine on VRM-is lubatud.

**Krüptitud salvestamise keelamine/lubamine üksikul VRM kooderil.**

1. Valige asjakohane VRM kooder.
2. Klõpsake **Recording**.
3. Valige/tühistage vahekaardil **Salvestise haldamine** märkeruudu **Krüptimine** valimine.

4. Klõpsake  .

**Märkus.** Krüpteerimine on lubatud pärast järgmise ploki muutmist.

Kontrollimaks VRM koodreid, mis krüptivad, vaadake sakk **Monitoring** VRM -i monitoris.

**12.24.9****VRM-i seadme parooli vahetamine**

Põhiaken >  **Devices** > Laiendage  > 

**Parooli vahetamine.**

1. Paremklõpsake  ja klõpsake **Change VRM Password**. Kuvatakse dialoogiboks **Change password**.
2. Sisestage väljale **Old Password** sobiv parool.
3. Sisestage väljale **New Password** uus parool ja klõpsake ning korrake seda sisestust teisel **New Password** väljal.



Klõpsake **OK**.

- ▶ Kinnitage järgmine dialoogiboks.
- ✓ Parool vahetatakse seadmel kohe.

**12.24.10****VRM-konteineri lisamine**

Põhiaken >  **Devices** > Laiendage 



**VRM-konteineri lisamine.**

- ▶ Paremklõpsake  või  ja klõpsake **Add Pool**. Uus konteiner lisatakse süsteemi.

**Vt**

– *iSCSI salvestuskonteiner, lehekülg 174*

**12.24.11****Tõrkesiirde VRM-i käsitsi lisamine**

Põhiaken >  **Devices** > Laiendage  > Paremklõpsake  > Klõpsake **Add Failover VRM** > Dialoogiboks **Add Failover VRM**

**Pange tähele!**

Teisese VRM-i seadistamiseks peate kõigepealt installima soovitud arvutisse vastava tarkvara. Käivitage Setup.exe ja valige **Secondary VRM**.

Tõrkesiirde VRM-i rolli võib üle võtta kas peamine VRM või teisene VRM. Peamine tõrkesiirde VRM lisatakse peamisesse VRM-i ja teisene tõrkesiirde VRM lisatakse teisesesse VRM-i.

Saate lisada tõrkesiirde VRM-i seadme käsitsi, kui teate IP-aadressi ja parooli. Algselt valitud VRM on selle tõrkesiirde VRM-i ülem-VRM.

Saate lisada tõrkesiirde VRM-seadme. Saate selle lisada käsitsi või valida seadme leitud VRM-seadmete nimekirjast.

Saate tõrkesiirde VRM-i määrata edukalt ülem-VRM-ile ainult siis, kui mõlemad on võrgus ja edukalt autenditud. Seejärel paroolid sünkronitakse.

**Tõrkesiirde VRM-i seadme lisamine.**

1. Tehke oma VRM-i seadmele nõutud asetused.
  2. Veenduge, et valitud oleks õige ülem-VRM. Vastasel juhul tühistage protseduur.
  3. Klõpsake **OK**.
- ✓ Tõrkesiirde VRM-i seade lisatakse valitud ülem-VRM-i.

### Dialoogiboks Add Failover VRM

#### Network address

Sisestage seadme IP-aadress või valige nimekirjast **Skaneeritud VRM-id** võrguaadress.

#### Skaneeritud VRM-id

Kuvab skaneeritud VRM-arvutite nimekirja. Uuesti skaneerimiseks sulgege dialoogiboks ja kuvage see uuesti.



#### Pange tähele!



Tõrkesiirde VRM-i seade saab seadistused, mis on konfigureeritud ülem-VRM-is. Ülem-VRM-i seadistuste muutmisel muutuvad vastavalt tõrkesiirde VRM-i seadme seadistused.

#### Vt

– *Kahekordne/tõrkesiirde salvestus, lehekülg 24*

## 12.24.12

### Peegeldatud VRM-i käsitsi lisamine

Põhiaken >  **Devices** > Laiendage  > Paremklopsake  > Klõpsake **Add Mirrored VRM** > Dialoogiboks **Add VRM**



#### Pange tähele!

Teisese VRM-i seadistamiseks peate kõigepealt installima soovitud arvutisse vastava tarkvara. Käivitage Setup.exe ja valige **Secondary VRM**.

Ainult teisene VRM võib saada peegeldatud VRM-iks. Peegeldatud VRM lisatakse peamisesse VRM-i.

Saate lisada peegeldatud VRM-i seadme käsitsi, kui teate IP-aadressi ja parooli. Algselt valitud VRM on selle peegeldatud VRM-i ülem-VRM.

#### Peegeldatud VRM-i seadme lisamine.

1. Tehke oma VRM-i seadmele nõutud asetused.
2. Veenduge, et valitud oleks õige ülem-VRM. Vastasel juhul tühistage protseduur.
3. Klõpsake **OK**.

Peegeldatud VRM-i seade lisatakse valitud peamisesse VRM-i.

#### Dialoogiboks Add VRM

##### Name

Sisestage seadme kuvanimi.

##### Network address / port

Sisestage seadme IP-aadress.

Märkeruudu **Secure connection** valimisel muutub kasutatav port automaatselt HTTPS-pordiks. Kui vaikeporte ei kasutata, saate pordi numbrit muuta.

##### Type

Valige soovitud seadmetüüp.

##### User name

Sisestage autentimiseks kasutajanimi.

##### Show password

Klõpsake sisestatud parooli nähtavaks tegemise lubamiseks.

**Password**

Sisestage autentimiseks parool.

**Security**

Märkeruut **Secure connection** on vaikimisi valitud, kui HTTPS on toetatud.

**Pange tähele!**

Kui uuendate BVMS 10.0 ja uuemale versioonile, ei valita märkeruutu **Secure connection** vaikimisi ja ühendus on ebaturvaline (rcpp).

Turvalise ja ebaturvalise ühenduse vahetamiseks kasutage käsku **Edit VRM Device** ja valige või tühistage märkeruudu **Secure connection** valimine.

**Test**

Klõpsake kontrollimaks, kas seade on ühendatud ja autentimine on edukas.

**Properties**

Vajaduse korral muutke HTTP-pordi ja HTTPS-pordi numbrid. See on võimalik ainult siis, kui te lisate või muudate VRM-i, mis ei ole ühendatud. Kui VRM on ühendatud, tuuakse väärtused kaasa ja neid ei saa muuta.

Tabelirida **Master VRM** näitab valitud seadet, kui see on asjakohane.

**Vt**

- *Peamise või teisese VRM-i käsitsi lisamine, lehekülg 158*
- *Kahekordne/tõrkesiirde salvestus, lehekülg 24*

**12.24.13****Koodrite lisamine skaneerimise teel****Koodri lisamine skaneerimise teel.**

1. Paremklõpsake  ja klõpsake **Scan for Encoders**.  
Kuvatakse dialoogiboks **BVMS Scan Wizard**.
2. Valige nõutud koodrid, valige soovitud VRM-moodul ja klõpsake **Assign**, et määrata need VRM-moodulile.
3. Klõpsake **Next >>**.  
Kuvatakse viisardi dialoogiboks **Seadmete autentimine**.
4. Sisestage parool igale seadmele, mis on parooliga kaitstud.  
Parooli kontrollitakse automaatselt, kui Te ei sisesta parooliväljale paari sekundi jooksul rohkem tärke või kui te klõpsate väljaspool paroolivälja.  
Kui seadmete paroolid on identsed, võite selle sisestada esimesele väljale **Password**.  
Seejärel paremklõpsake seda välja ja klõpsake **Copy cell to column**.

Tulbas **Status** tähistatakse edukaid sisselogimisi ikooniga .

Ebaõnnestunud sisselogimisi tähistatakse ikooniga .



tähistab, et seade vajab algset parooli.

Algse parooli seadistamiseks sisestage see väljale **Password**.

Uus olek on .

Korrake seda sammu kõikide seadmetega, mis vajavad algset parooli.

**Märkus.** Te ei saa jätkata enne, kui olete määranud algse parooli kõigile nimekirja seadmetele, mis vajavad algset parooli.

5. Klõpsake **Finish**.  
Seade lisatakse seadmepuusse.

## 12.24.14

### VSG-seadmete lisamine skaneerimise teel

#### VSG-seadmete lisamine skaneerimise teel.

1. Paremklopsake  ja klõpsake **Scan for Video Streaming Gateways**.  
Kuvatakse dialoogiboks **BVMS Scan Wizard**.
2. Valige nõutud VSG-seadmed, valige soovitud VRM-moodul ja klõpsake **Assign**, et määrata need VRM-moodulile.
3. Klõpsake **Next >>**.  
Kuvatakse viisardi dialoogiboks **Seadmete autentimine**.
4. Sisestage parool igale seadmele, mis on parooliga kaitstud.  
Parooli kontrollitakse automaatselt, kui te ei sisesta parooliväljale paari sekundi jooksul rohkem tärke või kui te klõpsate väljaspool paroolivälja.  
Kui seadmete paroolid on identsed, võite selle sisestada esimesele väljale **Password**.  
Seejärel paremklopsake seda välja ja klõpsake **Copy cell to column**.

Tulbas **Status** tähistatakse edukaid sisselogimisi ikooniga .

Ebaõnnestunud sisselogimisi tähistatakse ikooniga .

5. Klõpsake **Finish**.  
Seade lisatakse seadmepuusse.

## 12.24.15

### BVMS-i seadistuse sünkroonimine





Põhiaken >  **Devices** > Laiendage  > Paremklopsake  > Käsk **Synchronize BVMS Configuration**

Alates versioonist BVMS 6.0 on toetatud VRM 3.50. Kui te ei uuenda BVMS-i uuendamisel versioonile 6.0 VRM-i versioonile 3.50, siis salvestamine jätkub, aga te ei saa vana VRM-i seadistust muuta.

Kui te uuendasite oma VRM-i tarkvara versioonile 3.50, peate BVMS-i seadistuse sünkroonima käsitsi.

## 12.25

### Konteineri lehekülg

Põhiaken >  **Devices** > Laiendage  > Laiendage  > 

Võimaldab seadistada salvestamise asetusi, mis kehtivad kõikidele seadmetele, mis on kogutud salvestuskonteinerisse.

#### Pool identification

Kuvab konteineri numbri.

#### Recording preferences mode

##### – Failover

Salvestused salvestatakse ainult peamisele sihtmärgile. Kui sellele sihtmärgile ei ole võimalik salvestada, salvestatakse salvestus teisele sihtmärgina sisestatud sihtmärgile.

Tõrkeolukord tekib siis, kui peamine sihtmärk ei jaga mis tahes põhjusel salvestusplokke: süsteem on maas, võrgurike, maht on täis.

Võite jätta teise nimekirja tühjaks. Sel juhul ei ole tõrkesiire võimalik, aga nõutud iSCSI sessioonide arvu vähendatakse ja teisesele sihtmärgile ei jäeta kettaruumi. See vähendab süsteemi kulusid ja pikendab süsteemis videosalvestiste säilitusaega.

- **automaatne**

Koormuse tasakaalustamine seadistatakse automaatselt. Igale koodrile määratakse automaatselt 2 iSCSI sihtmärki ja plokid nendel kahel iSCSI sihtmärgil.

**Sanity check period (days)**

Liigutage liugurit nõutud ajavahemiku seadistamiseks. Pärast seda perioodi kontrollitakse iSCSI sihtmärki ja plokid määratakse vajaduse korral uuesti.

**Secondary target usage**

Lubage või keelake teisese sihtmärgi kasutamine.

**Block reservation for downtime**

Sisestage päevade arv, millal määratud koodreid salvestatakse, isegi kui VRM-server on maas. Näiteks kui teete valiku 4, salvestatakse koodreid umbes 4 päeva, kui VRM-server on maas. Kui süsteemil on väikese bitikiirusega koodreid, võib see oluliselt vähendada eelnevalt eraldatud kettaruumi. See tagab salvestusmahu õige jaotuse ja pikendab säilitusaega.

**Allow LUNs larger than 2 TB**

Klõpsake, et lubada suuremad kui 2 TB LUN-id.

Suuremaid kui 2 TB LUN-e (suured LUN-id) ei toeta järgmised seadmed.

- VRM-seadmete varasemad versioonid kui 3.60
- VSG-seadmed, mille püsivara versioon on varasem kui 6.30
- Koodrid, mille püsivara versioon on varasem kui 6.30

BVMS takistab järgmised protseduurid.

- Seadmete lisamine või liigutamine, mille püsivara versioon on varasem kui 6.30, konteinerisse, mis lubab suuri LUN-e.
- Hetkel võrku mitteühendatud seadmete lisamine või liigutamine konteinerisse, mis lubab suuri LUN-e.
- Suuri LUN-e sisaldava iSCSI seadme lisamine või liigutamine konteinerisse, mis ei luba suuri LUN-e.
- Suurte LUN-ide lubamine konteinerisse, mis sisaldab seadmeid, mille püsivara versioon on varasem kui 6.30.
- Suurte LUN-ide keelamine konteineris, milles on iSCSI seade, mis sisaldab suuri LUN-e.

Liigutage seadmed, mille püsivara versioon on varasem kui 6.30, konteinerisse, mis ei luba suuri LUN-e.

**Vt**

- *LUN-i lisamine, lehekülg 181*
- *VRM-konteineri lisamine, lehekülg 162*

## 12.25.1

### Konteineri automaatse salvestusrežiimi seadistamine



**Märkus.**

Kui te olete tõrkesiirde salvestusrežiimi varem seadistanud, kirjutatakse see üle.

**Seadistamine.**

- ▶ Valige nimekirjast **Recording preferences mode Automatic**.  
Pärast seadistuse aktiveerimist on salvestusrežiim **Automatic** aktiivne. Koodri leheküljel **Recording Preferences** on peamiste ja kõrvalsihtmärkide loend keelatud.

**Seotud teemad**

- *Koodri tõrkesiirde salvestusrežiimi seadistamine, lehekülg 212*



**12.25.2****Koodri / dekodeeri käsitsi lisamine**

Võimaldab lisada käsitsi koodri või dekodeeri. See on eriti kasulik juhul, kui tahate lisada Boschi mis tahes video-IP-seadme (ainult VRM-i korral).

**Märkus.**

Kui teil on Boschi video-IP-kooder või -dekooder, millel on valik **<Auto Detect>**, peab see seade olema võrgus saadaval.

**Boschi video-IP-seadme lisamine.**

1. Laiendage  , laiendage  , paremklõpsake  .  
Või

Paremklõpsake  .  
Või



Paremklõpsake  .

2. Klõpsake **Add Encoder**.  
Kuvatakse dialoogiboks **Add Encoder**.
3. Sisestage asjakohane IP-aadress.
4. Valige nimekirjast **<Auto Detect>**.
5. Klõpsake **OK**.  
Seade lisatakse süsteemi.
6. Kui seadmel on vaja algset parooli, kuvatakse  .  
Algse parooli määramiseks paremklõpsake seadme ikooni ja klõpsake **Set initial password...**  
Kuvatakse dialoogiboks **Enter password**.  
Sisestage taseme service kasutaja parool ja klõpsake **OK**.





kaob ja te saate seadet kasutada.

**Dialoogiboks Add Encoder**

Põhiaken >  **Devices** > Laiendage  > Laiendage  > Paremklõpsake  >  
Klõpsake **Add Encoder** > Dialoogiboks **Add Encoder**  
või

Põhiaken >  **Devices** > Paremklõpsake  > Klõpsake **Add Encoder** > Dialoogiboks **Add Encoder**  
või

Põhiaken >  **Devices** > Paremklõpsake  > Klõpsake **Add Encoder** > Dialoogiboks **Add Encoder**  
või

Põhiaken >  **Devices** > Laiendage  > Paremklõpsake  > Klõpsake **Add Decoder** > Dialoogiboks **Add Encoder**

**IP address:**

Sisestage kehtiv IP-aadress.

**Koodri/dekoodri tüüp.**

Teadaoleva tüübiga seadme korral valige asjakohane kirje. Seade ei pea tingimata võrgus saadaval olema.

Kui tahate lisada Boschi mis tahes video-IP-seadme, valige **<Auto Detect>**. Seade peab võrgus saadaval olema.

**12.25.3****iSCSI seadme käsitsi lisamine**

Põhiaken >  **Devices** >  > Laiendage  > Paremklõpsake  > **Add iSCSI Device** > Dialoogiboks **Add iSCSI Device**  
Võimaldab lisada VRM-i iSCSI seadmeid.

**iSCSI seadme lisamine.**

1. Paremklõpsake  ja klõpsake **Add iSCSI Device**.  
Kuvatakse dialoogiboks **Add iSCSI Device**.
2. Sisestage soovitud kuvanimi, iSCSI seadme võrguaadress ja seadme tüüp ning klõpsake **OK**.  
iSCSI seade lisatakse valitud VRM-i konteinerisse.  
Vajaduse korral lisage sihtmärgid ja LUN-id.

**Dialoogiboks Add iSCSI Device****Name**

Sisestage seadme kuvanimi.

**Network Address**

Sisestage seadme kehtiv võrguaadress.

**iSCSI device type**

Valige asjakohane seadme tüüp.

**Password**

Sisestage seadme autentimiseks parool.

**Seotud teemad**

- *VRM-seadmete lisamine skaneerimise teel, lehekülg 156*



## 12.25.4

**Video Streaming Gateway (VSG) seadme käsitsi lisamine**

Põhiaken >  **Devices** > Laiendage  > 

Saate lisada VRM-i konteinerisse VSG-seadmeid.

**VSG seadme käsitsi lisamiseks:**

1. Paremklopsake  ja klõpsake **Add Video Streaming Gateway**. Kuvatakse dialoogiboks **Add Video Streaming Gateway**.
  2. Tehke oma VSG seadmele nõutud asetused.
  3. Klõpsake **Add**.
- ✓ VSG seade lisatakse süsteemi. Sellele VSG seadmele määratud kaameraid salvestatakse.

**Dialoogiboks Add Video Streaming Gateway**

Paremklopsake  > **Add Video Streaming Gateway** > Dialoogiboks **Add Video Streaming Gateway**

**Name**

Sisestage seadme soovitud kuvanimi.

**User name**

Sisestage seadme autentimiseks kasutatav kasutajanimi. Tavaliselt: service

**Network address / port**

Sisestage seadme IP-aadress.

Märkeruudu **Secure connection** valimisel muutub kasutatav port automaatselt HTTPS-pordiks. Saate muuta pordinumbrit, kui ükski vaikeport pole kasutuses ning ükski VSG-i eksemplar pole konfigureeritud teises järjestuses.

**Vaikepordid**

VSG eksemplar	rcpp port	HTTPS-port
1	8756	8443
2	8757	8444
3	8758	8445
4	8759	8446
5	8760	8447
6	8761	8448
7	8762	8449

**Password**

Sisestage seadme autentimiseks kehtiv parool.

**Show password**

Klõpsake, et lubada sisestatud parooli kuvamine. Jälgige, et keegi ei saaks parooli piiluda.

**Security**

Märkeruut **Secure connection** on vaikimisi valitud, kui HTTPS on toetatud.

VSG toetab alates versioonist VSG 7.0 turvalist ühendust.



### Pange tähele!

Kui uuendate BVMS 10.0 ja uuemale versioonile, ei valita märkeruutu **Secure connection** vaikimisi ja ühendus on ebaturvaline (rcpp).

Turvalise ja ebaturvalise ühenduse vahetamiseks kasutage käsku **Edit Video Streaming Gateway** ja valige või tühistage märkeruudu **Secure connection** valimine.

### Test

Klõpsake, et autentida seade ülalpool sisestatud mandaadiga.

### Vt

- *Video Streaming Gateway (VSG) redigeerimine, lehekülg 185*

## 12.25.5

### DSA E-seeria iSCSI seadme käsitsi lisamine



Võite lisada kas lähtestatud E-seeria iSCSI seadme või lähtestamata E-seeria iSCSI seadme.

Võite lisada suuremaid kui 2 TB LUN-e, kui konteiner lubab suuri LUN-e.

Suuremaid kui 2 TB LUN-e (suured LUN-id) ei toeta järgmised seadmed.

- VRM-seadmete varasemad versioonid kui 3.60
- VSG-seadmed, mille püsivara versioon on varasem kui 6.30
- Koodrid, mille püsivara versioon on varasem kui 6.30



BVMS takistab järgmised protseduurid.

- Seadmete lisamine või liigutamine, mille püsivara versioon on varasem kui 6.30, konteinerisse, mis lubab suuri LUN-e.
  - Hetkel võrku mitteühendatud seadmete lisamine või liigutamine konteinerisse, mis lubab suuri LUN-e.
  - Suuri LUN-e sisaldava iSCSI seadme lisamine või liigutamine konteinerisse, mis ei luba suuri LUN-e.
  - Suurte LUN-ide lubamine konteinerisse, mis sisaldab seadmeid, mille püsivara versioon on varasem kui 6.30.
  - Suurte LUN-ide keelamine konteineris, milles on iSCSI seade, mis sisaldab suuri LUN-e.
- Liigutage seadmed, mille püsivara versioon on varasem kui 6.30, konteinerisse, mis ei luba suuri LUN-e.

#### Lähtestatud iSCSI seadme lisamine.

1. Paremklopsake  ja seejärel klõpsake **Add DSA E-Series Device**.  
Kuvatakse dialoogiboks **Add DSA E-Series Device**.
2. Sisestage halduse IP-aadress ja parool.
3. Klõpsake **Connect**  
Pärast ühenduse loomist täidetakse väljad rühmas **Controller** ja/või rühmas **2nd Controller**.
4. Klõpsake **OK**.  
Seade lisatakse süsteemi.  
Olemasolevad sihtmärgid skaneeritakse automaatselt ja kuvatakse LUN-id.  
Saate iSCSI seadet kasutada.  
Kui konteiner lubab suuri LUN-e ning iSCSI seadmel on suured LUN-id seadistatud, kuvab tulp **Large LUN** mõjutatud LUN-ide kohta märgistuse.

### Lähtestamata iSCSI seadme lisamine.

1. Paremklõpsake  ja seejärel klõpsake **Add DSA E-Series Device**.  
Kuvatakse dialoogiboks **Add DSA E-Series Device**.
2. Sisestage halduse IP-aadress ja parool.
3. Klõpsake **Connect**  
Pärast ühenduse loomist täidetakse väljad rühmas **Controller** ja/või rühmas **2nd Controller**.
4. Klõpsake **OK**.  
Seade lisatakse süsteemi.
5. Kõpsake  ja seejärel klõpsake  .
6. Klõpsake sakk .
7. Sisestage soovitud LUN-i maht.  
Kui te sisestate suurema väärtuse kui 2 TB, peate konteinerile lubama suuremaid kui 2 TB LUN-e.
8. Klõpsake **Lähtesta**.  
LUN-id luuakse.
9. Klõpsake .
10. Paremklõpsake iSCSI seadet ja seejärel klõpsake **Scan Target**.  
LUN-id kuvatakse teadmata olekuga.
11. Salvestage ja aktiveerige seadistus.
12. Vormindage kõik LUN-id.
13. Kui te lisasite kahe kontrolleri iSCSI seadme, eemaldage soovitud LUN-id esimesest kontrolleri, paremklõpsake teist kontrolleri ja klõpsake nende LUN-ide lisamiseks **Scan Target**.

### Dialoogiboks Add DSA E-Series Device

Põhiaken >  **Devices** >  > Laiendage  > Paremklõpsake  > **Add DSA E-Series Device** > Dialoogiboks **Add DSA E-Series Device**

Võimaldab lisada iSCSI seadme DSA E-Series. Sellel seadme tüübil on halduse IP-aadress, mis on erinev iSCSI salvestuse IP-aadressist. Selle halduse IP-aadressi kaudu tuvastatakse ja seadistatakse seade automaatselt.

#### Name

Sisestage seadme kuvanimi.

#### Management address

Sisestage seadme automaatse seadistuse IP-aadress.

#### Password

Sisestage seadme parool.

#### DSA E-Series type

Kuvab seadme tüübi.

#### Network address iSCSI Ch

Kuvab seadme iSCSI pordi IP-aadressi. Kui on saadaval, saate valida mõne muu IP-aadressi.

#### Management address

Kuvab olemasolu korral teise kontrolleri automaatse seadistuse IP-aadressi. Kui on saadaval, saate valida mõne muu IP-aadressi.

**Network address iSCSI Ch**

Kuvab olemasolu korral teise kontrolleri iSCSI pordi IP-aadressi. Kui on saadaval, saate valida mõne muu IP-aadressi.

**Connect**

Klõpsake seadme asetuste tuvastamiseks.

Kui ühendus on loodud, täidetakse väljad rühmas **Kontroller** ja rühmas **2. kontroller**.

**Vt**

- Põhiseadistuse lehekülg, lehekülg 179
- LUN-i vormindamine, lehekülg 183

**12.25.6****Koodrite lisamine skaneerimise teel****Koodri lisamine skaneerimise teel.**

1. Paremklopsake  ja klõpsake **Scan for Encoders**.  
Kuvatakse dialoogiboks **BVMS Scan Wizard**.
2. Valige nõutud koodrid, valige soovitud VRM-moodul ja klõpsake **Assign**, et määrata need VRM-moodulile.
3. Klõpsake **Next >>**.  
Kuvatakse viisardi dialoogiboks **Seadmete autentimine**.
4. Sisestage parool igale seadmele, mis on parooliga kaitstud.  
Parooli kontrollitakse automaatselt, kui Te ei sisesta parooliväljale paari sekundi jooksul rohkem tärke või kui te klõpsate väljaspool paroolivälja.  
Kui seadmete paroolid on identsed, võite selle sisestada esimesele väljale **Password**.  
Seejärel paremklopsake seda välja ja klõpsake **Copy cell to column**.

Tulbas **Status** tähistatakse edukaid sisselogimisi ikooniga .

Ebaõnnestunud sisselogimisi tähistatakse ikooniga .



tähistab, et seade vajab algset parooli.

Algse parooli seadistamiseks sisestage see väljale **Password**.

Uus olek on .

Korrake seda sammu kõikide seadmetega, mis vajavad algset parooli.

**Märkus.** Te ei saa jätkata enne, kui olete määranud algse parooli kõigile nimekirja seadmetele, mis vajavad algset parooli.

5. Klõpsake **Finish**.  
Seade lisatakse seadmepuusse.

**12.25.7****VSG-seadmete lisamine skaneerimise teel****VSG-seadmete lisamine skaneerimise teel.**

1. Paremklopsake  ja klõpsake **Scan for Video Streaming Gateways**.  
Kuvatakse dialoogiboks **BVMS Scan Wizard**.
2. Valige nõutud VSG-seadmed, valige soovitud VRM-moodul ja klõpsake **Assign**, et määrata need VRM-moodulile.

3. Klõpsake **Next >>**.  
Kuvatakse viisardi dialoogiboks **Seadmete autentimine**.
4. Sisestage parool igale seadmele, mis on parooliga kaitstud.  
Parooli kontrollitakse automaatselt, kui te ei sisesta parooliväljale paari sekundi jooksul rohkem tärke või kui te klõpsate väljaspool paroolivälja.  
Kui seadmete paroolid on identsed, võite selle sisestada esimesele väljale **Password**.  
Seejärel paremklõpsake seda välja ja klõpsake **Copy cell to column**.

Tulbas **Status** tähistatakse edukaid sisselogimisi ikooniga  .

Ebaõnnestunud sisselogimisi tähistatakse ikooniga .

5. Klõpsake **Finish**.  
Seade lisatakse seadmepuusse.

## 12.25.8

### Kahekordse salvestuse seadistamine seadmete puus

Põhiaken >  **Devices** > Laiendage  >  > 

Kahekordse salvestuse seadistamiseks peate keelama funktsiooni ANR.

Kui te seadistate mitme kanaliga koodri ühele kaamerale kahekordse salvestuse, tagab süsteem, et sama salvestuse sihtmärk seadistatakse kõikidele selle koodri kaameratele.

Saate kahekordset salvestust seadistada, kui määrate peamise VRM-iga salvestatavad koodrid teisele VRM-ile. See on kasulik näiteks juhul, kui te tahate määrata ainult osa peamise VRM-iga salvestatavaid koodreid.

Teisene VRM peab olema juba lisatud.

#### Seadistamine.

1. Paremkõpsake  ja klõpsake **Add Encoder from Primary VRM**.  
Kuvatakse dialoogiboks **Add Encoders**.
2. Klõpsake soovitud koodrite valimiseks.  
Kui te valite konteineri või VRM-i, valitakse automaatselt kõik alamüksused.
3. Klõpsake **OK**.  
Valitud koodrid lisatakse teisesesse VRM-i.

#### Vt

- *Kahekordse salvestuse seadistamine kaameratabelis, lehekülg 278*
- *ANR-funktsiooni seadistamine, lehekülg 277*
- *Kahekordne/törkesiirde salvestus, lehekülg 24*

## 12.26

### Boschi koodri/dekoodri lehekülg

Boschi koodri / dekoodri seadistamiseks vt *Boschi koodri / dekoodri / kaamera lehekülg, lehekülg 199*.

## 12.27 iSCSI seadme lehekülg



Saate lisada kas E-seeria iSCSI seadme või mis tahes muu toetatud iSCSI seadme.

### Vt

- *iSCSI seadme käsitsi lisamine, lehekülg 175*
- *DSA E-seeria iSCSI seadme käsitsi lisamine, lehekülg 175*
- *iSCSI seadme seadistamine, lehekülg 177*
- *LUN-i lisamine, lehekülg 181*
- *LUN-i vormindamine, lehekülg 183*

### 12.27.1 iSCSI salvestuskonteiner

Alates VRM-i versioonist v.3.0 on olemas iSCSI salvestuskonteinerid. Salvestuskonteiner on mõeldud ühele või mitmele iSCSI salvestussüsteemile, millel on samad koormuse tasakaalustamise atribuudid. Salvestuskonteinerile määratud koodrid/IP-kaamerad salvestatakse nende ühiste koormuse tasakaalustamise asetustega.

Salvestuskonteinerit saab kasutada võrgu topoloogia loogiliseks kaardistamiseks VRM-ile, näiteks kui teil on kaks hoonet, kus mõlemas on nii salvestid kui seadmed, siis te soovite vältida võrguliikluse suunamist ühest hoonest teise.

Salvestuskonteinereid saab kasutada ka kaamerate ja salvestussüsteemide rühmitamiseks vastavalt nende olulisusele. Näiteks kui süsteem sisaldab väga olulisi kaameraid ja palju vähem olulisi kaameraid. Sel juhul on võimalik neid rühmitada kahte salvestuskonteinerisse, kusjuures ühel on palju varundusfunktsioone ja teisel vähem.

Saate salvestuskonteineritele seadistada järgmised koormuse tasakaalustamise omadused.

- Salvestuseelistused (**Automaatne** või **Failover**)
- Teisese sihtmärgi kasutamine  
Teisest sihtmärki kasutatakse režiimis **Failover**, kui määratud esmane sihtmärk ei tööta. Kui see valik on välja lülitatud, peatub salvestamine kõikidel seadmetel, mis olid määratud sellele peasihtmärgile.  
**Automaatse** režiimi korral: kui üks sihtmärk ei tööta, määrab VRM Server automaatselt seotud teenused teistele salvestitele. Kui VRM Server on sihtmärgi töötamise lõpetamise ajal maas, peatub sellel sihtmärgil salvestavate seadmete töö.

- Ploki broneerimine seisaku ajaks
- Usaldatavuskontrolli periood

Saate iga konteineri korral määrata, et konteiner lubaks suuremaid kui 2 TB LUN-e. Suuremaid kui 2 TB LUN-e (suured LUN-id) ei toeta järgmised seadmed.

- VRM-seadmete varasemad versioonid kui 3.60
- VSG-seadmed, mille püsivara versioon on varasem kui 6.30
- Koodrid, mille püsivara versioon on varasem kui 6.30

BVMS takistab järgmised protseduurid.

- Seadmete lisamine või liigutamine, mille püsivara versioon on varasem kui 6.30, konteinerisse, mis lubab suuri LUN-e.
- Hetkel võrku mitteühendatud seadmete lisamine või liigutamine konteinerisse, mis lubab suuri LUN-e.

- Suuri LUN-e sisaldava iSCSI seadme lisamine või liigutamine konteinerisse, mis ei luba suuri LUN-e.
- Suurte LUN-ide lubamine konteinerisse, mis sisaldab seadmeid, mille püsivara versioon on varasem kui 6.30.
- Suurte LUN-ide keelamine konteineris, milles on iSCSI seade, mis sisaldab suuri LUN-e.

Liigutage seadmed, mille püsivara versioon on varasem kui 6.30, konteinerisse, mis ei luba suuri LUN-e.

Kui peamisel VRM-il on konteiner, mis lubab suuri LUN-e, pärib vastav peegeldatud VRM selle seade ning teil ei ole võimalik valida ega tühistada valikut **Allow LUNs larger than 2 TB** peegeldatud VRM-i vastavas konteineris. Kui olete peegeldatud VRM-ile lisanud suurte LUN-idega iSCSI seadme, ei ole teil peamise VRM-i vastavas konteineris võimalik tühistada valikut **Allow LUNs larger than 2 TB**.

#### Vt

- *Konteineri lehekülg, lehekülg 165*

## 12.27.2

### iSCSI seadme käsitsi lisamine

Põhiaken >  **Devices** >  > Laiendage  > Paremklõpsake  > **Add iSCSI**

**Device** > Dialoogiboks **Add iSCSI Device**

Võimaldab lisada VRM-i iSCSI seadmeid.

#### iSCSI seadme lisamine.

1. Paremklõpsake  ja klõpsake **Add iSCSI Device**.  
Kuvatakse dialoogiboks **Add iSCSI Device**.
2. Sisestage soovitud kuvanimi, iSCSI seadme võrguaadress ja seadme tüüp ning klõpsake **OK**.  
iSCSI seade lisatakse valitud VRM-i konteinerisse.  
Vajaduse korral lisage sihtmärgid ja LUN-id.

#### Dialoogiboks Add iSCSI Device

##### Name

Sisestage seadme kuvanimi.

##### Network Address

Sisestage seadme kehtiv võrguaadress.

##### iSCSI device type

Valige asjakohane seadme tüüp.

##### Password

Sisestage seadme autentimiseks parool.

#### Seotud teemad

- *VRM-seadmete lisamine skaneerimise teel, lehekülg 156*

## 12.27.3

### DSA E-seeria iSCSI seadme käsitsi lisamine

Põhiaken >  **Devices** >  > Laiendage  > 

Võite lisada kas lähtestatud E-seeria iSCSI seadme või lähtestamata E-seeria iSCSI seadme.

Võite lisada suuremaid kui 2 TB LUN-e, kui konteiner lubab suuri LUN-e. Suuremaid kui 2 TB LUN-e (suured LUN-id) ei toeta järgmised seadmed.

- VRM-seadmete varasemad versioonid kui 3.60
- VSG-seadmed, mille püsivara versioon on varasem kui 6.30
- Koodrid, mille püsivara versioon on varasem kui 6.30

BVMS takistab järgmised protseduurid.

- Seadmete lisamine või liigutamine, mille püsivara versioon on varasem kui 6.30, konteinerisse, mis lubab suuri LUN-e.
  - Hetkel võrku mitteühendatud seadmete lisamine või liigutamine konteinerisse, mis lubab suuri LUN-e.
  - Suuri LUN-e sisaldava iSCSI seadme lisamine või liigutamine konteinerisse, mis ei luba suuri LUN-e.
  - Suurte LUN-ide lubamine konteinerisse, mis sisaldab seadmeid, mille püsivara versioon on varasem kui 6.30.
  - Suurte LUN-ide keelamine konteineris, milles on iSCSI seade, mis sisaldab suuri LUN-e.
- Liigutage seadmed, mille püsivara versioon on varasem kui 6.30, konteinerisse, mis ei luba suuri LUN-e.

#### Lähtestatud iSCSI seadme lisamine.

1. Paremklopsake  ja seejärel klõpsake **Add DSA E-Series Device**. Kuvatakse dialoogiboks **Add DSA E-Series Device**.
2. Sisestage halduse IP-aadress ja parool.
3. Klõpsake **Connect**  
Pärast ühenduse loomist täidetakse väljad rühmas **Controller** ja/või rühmas **2nd Controller**.
4. Klõpsake **OK**.  
Seade lisatakse süsteemi.  
Olemasolevad sihtmärgid skaneeritakse automaatselt ja kuvatakse LUN-id.  
Saate iSCSI seadet kasutada.  
Kui konteiner lubab suuri LUN-e ning iSCSI seadmel on suured LUN-id seadistatud, kuvab tulp **Large LUN** mõjutatud LUN-ide kohta märgistuse.

#### Lähtestamata iSCSI seadme lisamine.

1. Paremklopsake  ja seejärel klõpsake **Add DSA E-Series Device**. Kuvatakse dialoogiboks **Add DSA E-Series Device**.
2. Sisestage halduse IP-aadress ja parool.
3. Klõpsake **Connect**  
Pärast ühenduse loomist täidetakse väljad rühmas **Controller** ja/või rühmas **2nd Controller**.
4. Klõpsake **OK**.  
Seade lisatakse süsteemi.
5. Kõpsake  ja seejärel klõpsake  .
6. Klõpsake sakk .
7. Sisestage soovitud LUN-i maht.  
Kui te sisestate suurema väärtuse kui 2 TB, peate konteinerile lubama suuremaid kui 2 TB LUN-e.
8. Klõpsake **Lähtesta**.



- LUN-id luuakse.
9. Klõpsake .
  10. Paremklõpsake iSCSI seadet ja seejärel klõpsake **Scan Target**.  
LUN-id kuvatakse teadmata olekuga.
  11. Salvstage ja aktiveerige seadistus.
  12. Vormindage kõik LUN-id.
  13. Kui te lisasite kahe kontrolleri iSCSI seadme, eemaldage soovitud LUN-id esimesest kontrollerrist, paremklõpsake teist kontrollerrit ja klõpsake nende LUN-ide lisamiseks **Scan Target**.

#### Dialoogiboks Add DSA E-Series Device

Põhiaken >  **Devices** >  > Laidendage  > Paremklõpsake  > **Add DSA E-Series Device** > Dialoogiboks **Add DSA E-Series Device**

Võimaldab lisada iSCSI seadme DSA E-Series. Sellel seadme tüübil on halduse IP-aadress, mis on erinev iSCSI salvestuse IP-aadressist. Selle halduse IP-aadressi kaudu tuvastatakse ja seadistatakse seade automaatselt.

#### Name

Sisestage seadme kuvanimi.

#### Management address

Sisestage seadme automaatse seadistuse IP-aadress.

#### Password

Sisestage seadme parool.

#### DSA E-Series type

Kuvab seadme tüübi.

#### Network address iSCSI Ch

Kuvab seadme iSCSI pordi IP-aadressi. Kui on saadaval, saate valida mõne muu IP-aadressi.

#### Management address

Kuvab olemasolu korral teise kontrolleri automaatse seadistuse IP-aadressi. Kui on saadaval, saate valida mõne muu IP-aadressi.

#### Network address iSCSI Ch

Kuvab olemasolu korral teise kontrolleri iSCSI pordi IP-aadressi. Kui on saadaval, saate valida mõne muu IP-aadressi.

#### Connect

Klõpsake seadme asetuste tuvastamiseks.

Kui ühendus on loodud, täidetakse väljad rühmas **Kontroller** ja rühmas **2. kontrollerr**.

#### Vt

- *Põhiseadistuse lehekülg, lehekülg 179*
- *LUN-i vormindamine, lehekülg 183*

## 12.27.4

### iSCSI seadme seadistamine

Põhiaken >  **Devices** > Laidendage  > Laidendage  > 

Pärast VRM-i seadmete, iSCSI seadmete ja koodrite lisamist tehke järgmised toimingud, veendumaks, et koodrite videoandmed salvestatakse iSCSI seadmetes või videoandmeid saaks nendest iSCSI seadmetest tuua.

- Täitke vaikeseadistus, et luua iSCSI seadme iga sihtmärgi LUN-id.  
See samm on valikuline. Seda ei pea tegema iSCSI seadmel, kus LUN-id on eelseadistatud.
- Skaneerige iSCSI seadet, et lisada pärast vaikeseadistust sihtmärgid ja LUN-id seadmete puusse.



#### Märkus.

Mitte kõik iSCSI seadmed ei toeta vaikeseadistust ja automaatset IQN-vastendust.

#### Eeldus.

iSCSI seade peab olema seadistatud kehtivate IP-aadressidega.

#### DSA E-seeria iSCSI seadme põhiseadistuse tegemine.



- ▶ Laiendage vastava VRM-i seadme  ja , klõpsake vastava iSCSI seadme ikooni .
1. Klõpsake sakkki .
  2. Sisestage soovitud LUN-i maht.  
Kui te sisestate suurema väärtuse kui 2 TB, peate konteinerile lubama suuremaid kui 2 TB LUN-e.
  3. Klõpsake **Lähtesta**.  
LUN-id luuakse.
  4. Klõpsake .
  5. Paremklõpsake iSCSI seadet ja seejärel klõpsake **Scan Target**.  
LUN-id kuvatakse teadmata olekuga.
  6. Salvestage ja aktiveerige seadistus.
  7. Vormindage kõik LUN-id.
  8. Kui te lisasite kahe kontrolleri iSCSI seadme, eemaldage soovitud LUN-id esimesest kontrolleriist, paremklõpsake teist kontrolleri ja klõpsake nende LUN-ide lisamiseks **Scan Target**.

#### Muude iSCSI seadmete põhiseadistuse tegemine.

1. Klõpsake sakkki **Basic Configuration**.
2. Sisestage soovitud LUN-ide arv.
3. Klõpsake **Set**.  
LUN-id luuakse.
4. Klõpsake **Close**.
5. Paremklõpsake iSCSI seadet ja seejärel klõpsake **Scan Target**.  
LUN-id kuvatakse teadmata olekuga.
6. Salvestage ja aktiveerige seadistus.
7. Vormindage kõik LUN-id.

#### Muude iSCSI seadmete IQN-vastendus.

1. Laiendage vastava VRM-i seadme  ja , klõpsake vastava iSCSI seadme ikooni .





2. Paremklõpsake  ja klõpsake **Map IQNs**.  
Kuvatakse dialoogiboks iqn-Mapper ja protsess algab.  
Valitud VRM-i seadmele määratud koodreid hinnatakse ja nende IQN-id lisatakse sellesse iSCSI seadmesse.
3. Klõpsake asetuste salvestamiseks  .
4. Klõpsake seadistuse aktiveerimiseks  .

**Vt**

- *Põhiseadistuse lehekülg, lehekülg 179*
- *Koormuse tasakaalustamise dialoogiboks, lehekülg 180*
- *IQN-ide kaardistaja dialoogiboks, lehekülg 183*
- *LUN-i vormindamine, lehekülg 183*

**12.27.5**

**Põhiseadistuse lehekülg**

Põhiaken >  **Devices** > Laiendage  > Laiendage  > Laiendage  >  
 Klõpsake  > Sakk **Basic Configuration**

Kuvatud valikud võivad olenevalt kasutatavast iSCSI salvestussüsteemi tüübist erineda. Võimaldab teha iSCSI-seadme põhiseadistuse. Looge iSCSI kõvakettal LUN-e ja vormindage need.

Kuvatakse ainult juhul, kui seade on iSCSI salvestussüsteem, mida Bosch toetab, näiteks DSA või DLS 1x00.



**Pange tähele!**

Pärast E-seeria põhiseadistust vajab süsteem lähtestamiseks mitu tundi (või isegi päeva). Selles etapis ei ole täisjäudlus saadaval ja etapis 1.5 võib vormindamine ebaõnnestuda.

**Physical capacity [GB]**

Salvestussüsteemi kogumahu teave

**Number of LUNs**

Saate LUN-ide arvu muuta.



**Pange tähele!**

Kui te muudate LUN-ide arvu, korraldatakse terve iSCSI süsteem ümber ja süsteemis salvestatud jadad kaovad. Seepärast kontrollige enne muudatuste tegemist salvestusi ja varundage kõik olulised jadad.

**Capacity for new LUNs [GB]**

Seda valikut kuvatakse ainult E-seeriale.

Kuna salvestusmassiivi maksimaalne LUN-ide arv on 256, ei tohiks LUN-i suuruseks määrata liiga väikest väärtust (muidu ei saa tulevikus, kui paigaldatakse lisasalvestusmahtu, rohkem LUN-e luua).

**Target spare disks**

Vabade ketaste arv, mida kasutaja tahab süsteemis omada.

**Actual spare disks**

Vabade ketaste arv, mis on praegu süsteemis olemas. See arv võib erineda ülalpool toodud arvust, kui näiteks salvestussüsteem seadistatakse uuesti käsitsi või kui kettad on katki.

**Initialization status (%)**

Lähtestamise ajal kuvatakse lisateavet. Kui lähtestamine on tehtud (100%), on teil võimalus kõik LUN-id uuesti kustutada.

**Märkus.** FAS-i salvestussüsteemidel võib LUN-ide täielik kustutamine võtta mitu tundi. Sellel ajal võib uute loodud LUN-ide kogumaht olla väiksem. Saate täismahuga uusi LUN-e luua alles siis, kui vanad LUN-id on täielikult kustutatud.

**RAID-DP (reliability focused)**

Aktiveerige see valik, kui te ei soovi kasutada määratud RAID-tüüpi RAID-4, vaid eelistate kasutada usaldusväärsemat RAID-tüüpi RAID DP.

**RAID 6 (reliability focused)**

Aktiveerige see valik, kui te ei soovi kasutada määratud RAID-tüüpi RAID-5, vaid eelistate kasutada usaldusväärsemat RAID-tüüpi RAID 6.





**Additional information**

Siin kuvatakse lisateavet, näiteks teavet, et salvestussüsteem ei ole korralikult seadistatud ja seega ei saa häälestust teha.

**Vt**

– DSA E-seeria iSCSI seadme käsitsi lisamine, lehekülg 175

**12.27.6****Koormuse tasakaalustamise dialoogiboks**

Põhiaken >  **Devices** > Laiendage  > Laiendage  > Laiendage  >   
 Paremklopsake  > Käsk **Load Balancing...** > Dialoogiboks **Load Balancing**

**Eeldus:** seadistage **automaatne** salvestusrežiim.

Määrake lubatud bitikiiruse ülemine piir ja igale iSCSI süsteemile samaaegsete iSCSI-ühenduste arv. Kui need piirid ületatakse, ei kirjutata andmeid enam iSCSI süsteemi ja need kaovad.

Kasutage toetatud süsteemide korral (näiteks Bosch RAID, NetApp, DLA) vaikeväärtusi. Teiste seadmete korral lugege seadme dokumente. Alustage testimist väikeste väärtustega.

**12.27.7****iSCSI süsteemi viimine teise konteinerisse (Konteineri vahetamine...)**

Põhiaken > **Devices** > Laiendage  > Laiendage  > Laiendage  >    
 Seadet saab viia ühest konteinerist teise sama VRM-i seadme konteinerisse ilma, et salvestised kaoksid.

**Teisaldamine.**

1. Paremklopsake  /  /  ja klõpsake **Change Pool ...**  
 Kuvatakse dialoogiboks **Change pool**.
2. Valige nimekirjast **New Pool:** soovitud konteiner.

3. Klõpsake **OK**.  
Seade viiakse valitud konteinerisse.

## 12.27.8

### LUN-ide lehekülg



Võimaldab lisada, eemaldada või vormindada LUN-e ja vaadata nende kohta teavet.

#### Add

Klõpsake dialoogiboksi **Add LUN** kuvamiseks.

#### Remove

Klõpsake valitud ridade eemaldamiseks. Rea valimiseks klõpsake vasakul pool rea päist. Iga rida tähistab üht LUN-i.

Kuvatakse teateboks.

#### Format LUN

Klõpsake valitud LUN-i vormindamiseks. Kuvatakse teateboks.

#### Format

Märgistage LUN-i valimiseks märkeruut ja klõpsake seejärel **Format LUN**.

#### LUN

Kuvab LUN-i nime.

#### Size [GB]

Kuvab LUN-i maksimaalse mahu.

#### Large LUN

Iga lahter näitab, kas see LUN on suurem kui 2 TB või mitte.

#### State

Kuvab LUN-i oleku.

#### Progress

Kuvab vormindamise edenemise.

#### Vt

- *Konteineri lehekülg, lehekülg 165*
- *LUN-i lisamine, lehekülg 181*
- *VRM-seadmete lisamine skaneerimise teel, lehekülg 156*

## 12.27.9

### LUN-i lisamine

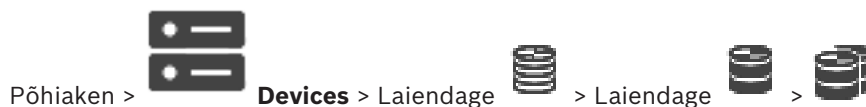

Tavaliselt lisab võrguskaneering soovitud iSCSI seadmed koos nende sihtmärkide ja LUN-idega automaatselt. Kui võrguskaneering ei töötanud korralikult või kui te tahate iSCSI seadet enne võrku integreerimist võrguväliselt seadistada, seadistage sihtmärk iSCSI seadmes ja sellel sihtmärgil seadistage üks või mitu LUN-i.



Võite lisada suuremaid kui 2 TB LUN-e, kui konteiner lubab suuri LUN-e.

Suuremaid kui 2 TB LUN-e (suured LUN-id) ei toeta järgmised seadmed.

- VRM-seadmete varasemad versioonid kui 3.60

- VSG-seadmed, mille püsivara versioon on varasem kui 6.30
  - Koodrid, mille püsivara versioon on varasem kui 6.30
- BVMS takistab järgmised protseduurid.
- Seadmete lisamine või liigutamine, mille püsivara versioon on varasem kui 6.30, konteinerisse, mis lubab suuri LUN-e.
  - Hetkel võrku mitteühendatud seadmete lisamine või liigutamine konteinerisse, mis lubab suuri LUN-e.
  - Suuri LUN-e sisaldava iSCSI seadme lisamine või liigutamine konteinerisse, mis ei luba suuri LUN-e.
  - Suurte LUN-ide lubamine konteinerisse, mis sisaldab seadmeid, mille püsivara versioon on varasem kui 6.30.
  - Suurte LUN-ide keelamine konteineris, milles on iSCSI seade, mis sisaldab suuri LUN-e.
- Liigutage seadmed, mille püsivara versioon on varasem kui 6.30, konteinerisse, mis ei luba suuri LUN-e.

### Lisamiseks:

1. Vajaduse korral klõpsake, et valida **Allow LUNs larger than 2 TB**.
2. Paremkülgsel  ja klõpsake **Scan Target**.  
Sihhtmärk  on lisatud.
3. Klõpsake sihtmärki.  
Kuvatakse **LUN-ide lehekülg**.
4. Klõpsake **Add**.  
Kuvatakse dialoogiboks **Add LUN**.
5. Sisestage soovitud LUN-ide arv ja klõpsake **Ok**.  
LUN lisatakse tabelisse uue reana.  
Korrake seda sammu iga soovitud LUN-i korral.

### Märkused.

- LUN-i eemaldamiseks klõpsake **Remove**.  
Videoandmed jäävad sellele LUN-ile.
- LUN-i vormindamiseks klõpsake **Format LUN**.  
Kõik LUN-i andmed eemaldatakse!

### Dialoogiboks Add LUN



### Id

Sisestage soovitud LUN-i ID.

### Vt

- *Konteineri lehekülg, lehekülg 165*
- *LUN-ide lehekülg, lehekülg 181*

## 12.27.10 LUN-i vormindamine



LUN-e vormindatakse nende esimeseks kasutamiseks ettevalmistamiseks.



### Pange tähele!

Vormindamise käigus kustutatakse kõik LUN-il olevad andmed.

### Seadistamine.

1. Valige soovitud LUN ja klõpsake märkimiseks tulbas **Format**.
2. Klõpsake **Format LUN**.
3. Lugege kuvatud teadet hoolikalt ning kinnitage soovi korral teade. Valitud LUN vormindatakse. Kõik LUN-i andmed kaovad.

### Vt

- LUN-ide lehekülg, lehekülg 181

## 12.27.11 IQN-ide kaardistaja dialoogiboks



Võimaldab alustada IQN-ide kaardistamist.

### Vt

- VRM-seadmete lisamine skaneerimise teel, lehekülg 156
- iSCSI seadme seadistamine, lehekülg 177

## 12.28 Video Streaming Gateway (VSG) seadme lehekülg



See peatükk annab teavet, kuidas seadistada oma süsteemis VSG seadet.

Võimaldab lisada ja seadistada järgmisi koodri tüüpe.

- Boschi koodrid
- ONVIF-koodrid
- JPEG-koodrid
- RTSP-koodrid

### VSG-seadmete lisamine skaneerimise teel.

1. Paremklopsake  ja klõpsake **Scan for Video Streaming Gateways**. Kuvatakse dialoogiaken **BVMS Scan Wizard**.
2. Valige nõutud VSG-seadmed, valige soovitud VRM-moodul ja klõpsake **Assign**, et määrata need VRM-moodulile.

3. Klõpsake **Next >>**.  
Kuvatakse viisardi dialoogiboks **Seadmete autentimine**.
4. Sisestage parool igale seadmele, mis on parooliga kaitstud.  
Parooli kontrollitakse automaatselt, kui te ei sisesta parooliväljale paari sekundi jooksul rohkem tärke või kui te klõpsate väljaspool paroolivälja.  
Kui seadmete paroolid on identsed, võite selle sisestada esimesele väljale **Password**.  
Seejärel paremklõpsake seda välja ja klõpsake **Copy cell to column**.

Tulbas **Status** tähistatakse edukaid sisselogimisi ikooniga  .

Ebaõnnestunud sisselogimisi tähistatakse ikooniga .



5. Klõpsake **Finish**.  
Seade lisatakse seadmepuusse.  
Uue VSG versiooni 7.0 või uuema lisamisel on märkeruut **Secure connection** vaikimisi märgitud.  
Turvalise ja ebaturvalise ühenduse vahetamiseks kasutage käsku **Edit Video Streaming Gateway** ja valige või tühistage märkeruudu **Secure connection** valimine.

#### Vt

- *Video Streaming Gateway (VSG) redigeerimine, lehekülg 185*
- *Lehekülg ONVIF, lehekülg 215*

## 12.28.1

### Video Streaming Gateway (VSG) seadme käsitsi lisamine

Põhiaken >  **Devices** > Laiendage  >   
Saate lisada VRM-i konteinerisse VSG-seadmeid.

#### VSG seadme käsitsi lisamiseks:

1. Paremklõpsake  ja klõpsake **Add Video Streaming Gateway**.  
Kuvatakse dialoogiboks **Add Video Streaming Gateway**.
2. Tehke oma VSG seadmele nõutud asetused.
3. Klõpsake **Add**.  
✓ VSG seade lisatakse süsteemi. Sellele VSG seadmele määratud kaameraid salvestatakse.

#### Dialoogiboks Add Video Streaming Gateway

Paremklõpsake  > **Add Video Streaming Gateway** > Dialoogiboks **Add Video Streaming Gateway**

##### Name

Sisestage seadme soovitud kuvanimi.

##### User name

Sisestage seadme autentimiseks kasutatav kasutajanimi. Tavaliselt: service

##### Network address / port

Sisestage seadme IP-aadress.

Märkeruudu **Secure connection** valimisel muutub kasutatav port automaatselt HTTPS-pordiks. Saate muuta pordinumbrit, kui ükski vaikeport pole kasutuses ning ükski VSG-i eksemplar pole konfigureeritud teises järjestuses.



**Vaikepordid**

VSG eksemplar	rcpp port	HTTPS-port
1	8756	8443
2	8757	8444
3	8758	8445
4	8759	8446
5	8760	8447
6	8761	8448
7	8762	8449

**Password**

Sisestage seadme autentimiseks kehtiv parool.

**Show password**

Klõpsake, et lubada sisestatud parooli kuvamine. Jälgige, et keegi ei saaks parooli piiluda.

**Security**

Märkeruut **Secure connection** on vaikimisi valitud, kui HTTPS on toetatud.

VSG toetab alates versioonist VSG 7.0 turvalist ühendust.

**Pange tähele!**

Kui uuendate BVMS 10.0 ja uuemale versioonile, ei valita markeruutu **Secure connection** vaikimisi ja ühendus on ebaturvaline (rcpp).

Turvalise ja ebaturvalise ühenduse vahetamiseks kasutage käsku **Edit Video Streaming Gateway** ja valige või tühistage markeruudu **Secure connection** valimine.

**Test**

Klõpsake, et autentida seade ülalpool sisestatud mandaadiga.

**Vt**

– *Video Streaming Gateway (VSG) redigeerimine, lehekülg 185*

**12.28.2****Video Streaming Gateway (VSG) redigeerimine**

Põhiaken >  **Devices** > Laiendage  > Laiendage  > Laiendage  > 

**Turvalise/ebaturvalise ühenduse muutmise.**

1. Paremklõpsake .
2. Klõpsake **Edit Video Streaming Gateway**.  
Kuvatakse dialoogiboks **Edit Video Streaming Gateway**.
3. Valige markeruut **Secure connection**.  
Kasutatav port muutub automaatselt HTTPS-pordiks.  
Või  
tühjendage markeruut **Secure connection**.  
Kasutatav port muutub automaatselt rcpp pordiks.



### Pange tähele!

Soovitame pärast uuemale versioonile värskendamist muuta ühendus turvaliseks.

#### Vt

- *Video Streaming Gateway (VSG) seadme käsitsi lisamine, lehekülg 184*

## 12.28.3

### Kaamera lisamine VSG-le

Põhiaken >  **Devices** > Laiendage  > Laiendage  > Laiendage  > 

Võite VSG-le lisada järgmised seadmed.

- Boschi koodrid
- ONVIF-kaamerad
- JPEG-kaamerad
- RTSP-koodrid

Kui te lisasite VSG-koodrid võrguväliselt, saate nende olekut värskendada.

#### Lisamine.

1. Paremklõpsake , osutage valikule **Add Encoder/camera** ja seejärel klõpsake soovitud käsku.
2. Tehke dialoogiboksis seadme lisamiseks vajalikud asetused.
3. Klõpsake **OK**.

Seade on lisatud.

#### Värskendamine.

- ▶ Paremklõpsake soovitud koodrit ja klõpsake **Refresh state**. Seadme atribuutide olek värskendatakse.

#### Vt

- *Boschi koodri lisamise dialoogiboks, lehekülg 186*
- *ONVIF-koodri lisamise dialoogiboks, lehekülg 187*
- *JPEG-kaamera lisamise dialoogiboks, lehekülg 189*
- *RTSP-koodri lisamise dialoogiboks, lehekülg 190*

## 12.28.4

### Boschi koodri lisamise dialoogiboks

Põhiaken >  **Devices** > Laiendage  > Laiendage  > Laiendage  >

Paremklõpsake  > **Add Encoder/camera** > Käsk **Bosch Encoder**

Võimaldab lisada VSG-seadmele Boschi koodri.

#### Name

Sisestage seadme soovitud kuvanimi.

#### Network address

Sisestage seadme võrguaadress.

#### Type

Kuvab tuvastatud seadme tüübi, kui seda toetatakse.

**User name**

Sisestage seadme autentimiseks kasutatav kasutajanimi. Tavaliselt: service

**Password**

Sisestage seadme autentimiseks kehtiv parool.

**Show password**

Klõpsake, et lubada sisestatud parooli kuvamine. Jälgige, et keegi ei saaks parooli piiluda.

**Test**

Klõpsake, et autentida seade ülalpool sisestatud mandaadiga.

**Properties**

Klõpsake, et lubada sellele seadmele saadaval soovitud funktsioonid.

<b>Audio</b>	Klõpsake, et aktiveerida sellele seadmele heli, kui see on saadaval.
<b>PTZ</b>	Klõpsake, et aktiveerida sellele seadmele PTZ, kui see on saadaval.
<b>Camera protocol</b>	TCP Kasutatakse ülekandeks internetis ja/või andmete kadudeta ülekandeks. Tagab, et ükski andmepakett ei lähe kaduma. Ribalaiuse nõue võib olla kõrge. Kasutage juhul, kui seade on tule müüri taga. Ei toeta multiedastust. UDP Kasutatakse andmete ühenduseta ja lihtülekandeks eravõrkudes. Andmepaketid võivad minna kaotsi. Ribalaiuse nõue võib olla madal. Toetab multiedastust.
<b>Kasutage 1. videosisendit - Kasutage 4. videosisendit</b>	Klõpsake videosisendite valimiseks, kui te seadistate mitme kanaliga seadet.

**Vt**



– Kaamera lisamine VSG-le, lehekülg 186

**12.28.5**

**ONVIF-koodri lisamise dialoogiboks**

Põhiaken >  **Devices** > Laiendage  > Laiendage  > Laiendage  >

Paremklõpsake  > **Add Encoder/camera** > Käsk **Add ONVIF Encoder**  
või

Põhiaken >  **Devices** > Paremkõpsake  > Käsk **Add ONVIF Encoder**

Võimaldab lisada ONVIF-koodri VSG seadmele või ainult otserežiimis koodrina.  
Peate kaameratabelis seadistama kasutatud profiili salvestamiseks ja otserežiimiks.

Alates BVMS 10.0-st edastatakse ONVIF-koodri sündmused kas VSG kaudu või otse ONVIF-koodrist. Uue ONVIF-koodri lisamisel on märkeruut **retrieve ONVIF events from VSG (Profile S, T)** vaikimisi märgitud ja toetatakse profiili T.

Järgnevaid funktsioone toetatakse ainult siis, kui süsteemile lisatakse ONVIF-kooder VSG seadme abil.

- Kui ONVIF-koodri sündmused saadakse kätte VSG-st, on vaikeseatud ONVIF-sündmused juba vastendatud.
- Operaator saab Operator Client-is releesid sisse ja välja lülitada.



### Pange tähele!

ONVIF-sündmuste VSG kaudu edastamine on saadav ainult alates VSG versioonist 7.0. BVMS-i uuendamisel versioonile 10.0 saab olemasolevaid ONVIF-koodri sündmuseid edastada VSG kaudu või otse ONVIF-koodrist. Peate uuendama VSG versioonile 7.0.

### Name

Sisestage seadme soovitud kuvanimi.

### Network address / port

Sisestage seadme võrguaadress. Vajaduse korral muutke pordinumbrit.

### User name

Sisestage seadme autentimiseks kasutatav kasutajanimi. Tavaliselt: service

### Password

Sisestage seadme autentimiseks kehtiv parool.

### Show password

Klõpsake, et lubada sisestatud parooli kuvamine. Jälgige, et keegi ei saaks parooli piiluda.

### Test

Klõpsake, et autentida seade ülalpool sisestatud mandaadiga.

### Secure connection

Saate aktiveerida ONVIF-koodrist VSG-seadmele edastatud otsevideo turvalise ühenduse.

### Märkus.

Aktiveerimise korral ei saa Operator Clienti kasutaja lülitada voogu UDP-le ega UDP-multiedastusele.

Aktiveerimise korral ANR antud seadmega ei tööta.

Aktiveerimise korral ei tööta koodri kaudu taasesitus neil koodritel, mille püsivara versioon on varasem kui 6.30.



### Pange tähele!

Port 443 määratakse vaikimisi. Te saate pordi numbrit muuta, et see kattuks koodri seadistatud HTTPS-pordiga.

Seadistatud pordinumbrit ei jäeta mällu.

### Properties

<b>Device type</b>	Kuvab leitud seadme tüübi.
<b>Manufacturer</b>	Kuvab leitud seadme tootja nime.
<b>Model</b>	Kuvab leitud seadme mudelinime.
<b>Firmware version</b>	Kuvab leitud püsivara versiooni.

<b>Auxiliary commands</b>	Märkeruudu valimisel toetatakse lisakäske.
<b>Number of video input channels</b>	Sisestage soovitud videosisendite arv.
<b>Number of audio input channels</b>	Sisestage soovitud helisisendite arv.
<b>Number of alarm inputs</b>	Sisestage soovitud häresisendite arv.
<b>Number of relays</b>	Sisestage soovitud releede arv.
<b>Assigned Gateway channel(s)</b>	Sisestage soovitud VSG teenindavate kanalite arv.
<b>Camera protocol</b>	Valige soovitud kaameraprotokoll.
<b>Use video input {0}</b>	Valige märkeruut, et kasutada sobivat videosisendit.
	Kui see on toetatud, valige profiil, mida soovite konfigureerida.



**Pange tähele!**

**Video Streaming Gateway settings** valikud ei ole saadaval ONVIF-koodrite puhul, mis on lisatud ainult otserežiimi koodrina.

**Vt**

– *Kaamera lisamine VSG-le, lehekülg 186*

**12.28.6**

**JPEG-kaamera lisamise dialoogiboks**



Paremklõpsake > **Add Encoder/camera** > Käsk **JPEG camera**  
 Saate VSG-seadmele lisada JPEG-kaamera.

**Name**

Sisestage seadme soovitud kuvanimi.

**URL**

Sisestage JPEG-kaamera/RTSP-kaamera URL.

Sisestage Boschi JPEG-kaamerale järgmine string:

```
http://<ip-address>/snap.jpg?jpegCam=<channel_no.>
```

Sisestage Boschi RTSP-kaamerale järgmine string:

```
rtsp://<ip-address>/rtsp_tunnel
```

**User name**

Sisestage seadme autentimiseks kasutatav kasutajanimi. Tavaliselt: service

**Password**

Sisestage seadme autentimiseks kehtiv parool.

**Show password**

Klõpsake, et lubada sisestatud parooli kuvamine. Jälgige, et keegi ei saaks parooli piiluda.

**Test**

Klõpsake, et autentida seade ülalpool sisestatud mandaadiga.

**Properties**

<b>Number of video input channels</b>	Sisestage saadaval videosisendite arv (kui neid on).
<b>Frame rate [ips]</b>	Sisestage soovitud kaadrisagedus.

**Vt**

– *Kaamera lisamine VSG-le, lehekülg 186*

**12.28.7****RTSP-koodri lisamise dialoogiboks**

Põhiaken >  **Devices** > Laiendage  > Laiendage  > Laiendage  >

Paremklõpsake  > **Add Encoder/camera** > Käsk **RTSP camera**

Võimaldab lisada VSG-seadmele RTSP-koodri.

**Name**

Sisestage seadme soovitud kuvanimi.

**URL**

Sisestage JPEG-kaamera/RTSP-kaamera URL.

Sisestage Boschi JPEG-kaamerale järgmine string:

`http://<ip-address>/snap.jpg?jpegCam=<channel_no.>`

Sisestage Boschi RTSP-kaamerale järgmine string:

`rtsp://<ip-address>/rtsp_tunnel`

**User name**

Sisestage seadme autentimiseks kasutatav kasutajanimi. Tavaliselt: service

**Password**

Sisestage seadme autentimiseks kehtiv parool.

**Show password**

Klõpsake, et lubada sisestatud parooli kuvamine. Jälgige, et keegi ei saaks parooli piiluda.

**Test**

Klõpsake, et autentida seade ülalpool sisestatud mandaadiga.

**Properties**

<b>Number of video input channels</b>	Sisestage saadaval videosisendite arv (kui neid on).
---------------------------------------	--

**Vt**



– *Kaamera lisamine VSG-le, lehekülg 186*

**12.28.8****VSG viimine teise konteinerisse (Konteineri vahetamine)**

Põhiaken >  **Devices** > Laiendage  > Laiendage  >  > 



Seadet saab viia ühest konteinerist teise sama VRM-i seadme konteinerisse ilma, et salvestised kaoksid.

**Teisaldamine.**

1. Paremklõpsake  /  /  ja klõpsake **Change Pool ...**  
Kuvatakse dialoogiboks **Change pool**.
2. Valige nimekirjast **New Pool:** soovitud konteiner.
3. Klõpsake **OK**.  
Seade viiakse valitud konteinerisse.

**12.28.9**

**Multiedastuse seadistamine (multiedastuse sakk)**





Põhiaken >  **Devices** > Laiendage  > Laiendage  > Laiendage  > 

Teil on võimalik seadistada igale Video Streaming Gateway seadmele määratud kaamerale multiedastuse aadress ja port.

**Multiedastuse seadistamine.**

1. Märgistage multiedastuse lubamiseks soovitud märkeruut.
2. Sisestage kehtiv multiedastuse aadress ja pordinumber.
3. Vajaduse korral seadistage pidev multiedastuse voog.

**Sakk Multicast**

Põhiaken >  **Devices** > Laiendage  > Laiendage  > Laiendage  >   
> Sakk **Network** > Sakk **Multicast**

Võimaldab määratud kaameratele seadistada multiedastust.

Klõpsake sellele kaamerale multiedastuse lubamiseks.

Sisestage kehtiv multiedastuse aadress (vahemikus 224.0.0.0 kuni 239.255.255.255).  
Sisestage 1.0.0.0. Seadme MAC-aadressil põhinevalt sisestatakse automaatselt unikaalne multiedastuse aadress.

Tulemüri kasutamise korral sisestage pordi väärtus, mis on tulemüris seadistatud blokeerimata pordina.

Klõpsake pideva multiedastuse voo lubamiseks kommutaatorisse. See tähendab, et enne multiedastuse ühendust ei toimu protokoll RCP+ registreerimist. Kooder saadab kõik andmed alati kommutaatorisse. Kommutaator omakorda (kui IGMP-multiedastuse filtreerimist ei toetata või pole seadistatud) saadab andmed kõikidesse portidesse, mille tulemusel tulvatakse kommutaator üle.

Kui kasutate multiedastuse voo vastuvõtmiseks seadet, mis ei ole Boschi oma, vajate voogedastust.

**12.28.10**

**Logimise seadistamine (sakk Teised valikud)**

Põhiaken >  **Devices** > Laiendage  > Laiendage  > Laiendage  >   
> Sakk **Service** > Sakk **Advanced**

Võimaldab aktiveerida Video Streaming Gateway logimise.

Logifailid salvestatakse tavaliselt järgmisele teele:

```
C:\Program Files (x86)\Bosch\Video Streaming Gateway\log
```

Alates VSG versioonist 7.0, salvestatakse logifailid harilikult järgmisele teele:

```
C:\ProgramData\Bosch\VSG\log
```

**Märkus.** VSG versioonile 7.0 või uuemale uuendamisel liigutatakse varasemad logifailid automaatselt sellesse asukohta.

Varasemate VSG versioonide logifailid salvestatakse harilikult järgmisele teele:

```
C:\Program Files (x86)\Bosch\Video Streaming Gateway\log
```

### Sakk Advanced

#### RCP+ logging

Klõpsake, et lubada protokoll RCP+ logimine.

#### Debug logging

Klõpsake, et lubada logimise silumine.

#### RTP logging

Klõpsake, et lubada RTP logimine.

#### Retention time (days)

Valige soovitud päevade arv.

#### Complete memory dump file

Aktiveerige see valik ainult vajaduse korral, näiteks juhul, kui klienditeeninduse tehniline meeskond vajab põhimälu täielikku kokkuvõtet.

#### Telnet support

Aktiveerige see valik, kui peab toetama ligipääsu Telneti protokolliga. Aktiveerige ainult vajaduse korral.



#### Pange tähele!

Üleliigne logimine nõuab märkimisväärset protsessorivõimsust ja kõvakettamahtu.

Ärge kasutage liigset logimist pidevates toimingutes.

## 12.28.11

### ONVIF Camera Event Driver Tool'i käivitamine asukohast Configuration Client



Saate ONVIF Camera Event Driver Tool käivitada otse Configuration Client'ist valitud VSG puhul.

**Märkus.** Saate tööriista käivitada ka Windowsi start-menüüst.

ONVIF Camera Event Driver Tool võimaldab teil kaardistada ONVIF sündmusi VSG BVIP-sündmustele. Võimalik on luua ühendus ONVIF kaamerate ja laadida ONVIF sündmusi kaardistamise jaoks.

#### ONVIF Camera Event Driver Tool'i käivitamiseks asukohast Configuration Client.

1. Tehke paremklõps sobival VSG-l.
2. Klõpsake .  
Kuvatakse ONVIF Camera Event Driver Tool.





### Pange tähele!

ONVIF Camera Event Driver Tool toetab ainult VSG turvalist ühendust.

## 12.29 Ainult otserežiimi lehekülg



Võimaldab lisada ja seadistada ainult otserežiimi koodreid. Saate lisada Boschi koodreid ja ONVIF-i võrguvideo saatjaid.

Ainult otserežiimi ONVIF-koodri lisamiseks, muutmiseks ja seadistamiseks vt *Lehekülg ONVIF, lehekülg 215*.

### Vt

- *Ainult otsepildi koodri lisamine, lehekülg 200*
- *Seadmete otsimine, lehekülg 65*
- *Boschi koodri / dekodeeri / kaamera lehekülg, lehekülg 199*
- *Lehekülg ONVIF, lehekülg 215*
- *Multiedastuse seadistamine, lehekülg 213*

### 12.29.1 Ainult otserežiimi seadmete lisamine skaneerimise teel.

#### Boschi ainult otsepildi seadmete lisamiseks skaneerimise teel:

1. Paremklõpsake ja klõpsake **Scan for Live Only Encoders**. Kuvatakse dialoogiboks **BVMS Scan Wizard**.
2. Märgistage nende seadmete märkeruudud, mida soovite lisada.
3. Klõpsake **Next >>**. Kuvatakse viisardi dialoogiboks **Seadmete autentimine**.
4. Sisestage parool igale seadmele, mis on parooliga kaitstud. Parooli kontrollitakse automaatselt, kui Te ei sisesta parooliväljale paari sekundi jooksul rohkem tärke või kui te klõpsate väljaspool paroolivälja. Kui seadmete paroolid on identsed, võite selle sisestada esimesele väljale **Password**. Seejärel paremklõpsake seda välja ja klõpsake **Copy cell to column**.

Tulbas **Status** tähistatakse edukaid sisselogimisi ikooniga .

Ebaõnnestunud sisselogimisi tähistatakse ikooniga .

tähistab, et seade vajab algset parooli.

Algse parooli seadistamiseks sisestage see väljale **Password**.

Uus olek on .

Korrake seda sammu kõikide seadmetega, mis vajavad algset parooli.

**Märkus.** Te ei saa jätkata enne, kui olete määranud algse parooli kõigile nimekirja seadmetele, mis vajavad algset parooli.

5. Klõpsake **Finish**.  
Seade lisatakse seadmepuusse.

## 12.29.2



### Koodri / dekodeeri käsitsi lisamine



Võimaldab lisada käsitsi koodri või dekodeeri. See on eriti kasulik juhul, kui tahate lisada Boschi mis tahes video-IP-seadme (ainult VRM-i korral).

#### Märkus.



Kui teil on Boschi video-IP-kooder või -dekooder, millel on valik **<Auto Detect>**, peab see seade olema võrgus saadaval.

#### Boschi video-IP-seadme lisamine.



1. Laiendage , laiendage , paremklõpsake .  
Või

Paremklõpsake   .  
Või

Paremklõpsake   .



2. Klõpsake **Add Encoder**.  
Kuvatakse dialoogiboks **Add Encoder**.
3. Sisestage asjakohane IP-aadress.
4. Valige nimekirjast **<Auto Detect>**.
5. Klõpsake **OK**.  
Seade lisatakse süsteemi.
6. Kui seadmel on vaja algset parooli, kuvatakse  .  
Algse parooli määramiseks paremklõpsake seadme ikooni ja klõpsake **Set initial password...**  
Kuvatakse dialoogiboks **Enter password**.  
Sisestage taseme service kasutaja parool ja klõpsake **OK**.  
 kaob ja te saate seadet kasutada.

#### Dialoogiboks Add Encoder

Põhiaken >  **Devices** > Laiendage  > Laiendage  > Paremklõpsake  >  
Klõpsake **Add Encoder** > Dialoogiboks **Add Encoder**  
või

Põhiaken >  **Devices** > Paremklõpsake  > Klõpsake **Add Encoder** > Dialoogiboks **Add Encoder**  
või

Põhiaken >  **Devices** > Paremklõpsake  > Klõpsake **Add Encoder** > Dialoogiboks **Add Encoder**  
või

Põhiaken >  **Devices** > Laiendage  > Paremklõpsake  > Klõpsake **Add Decoder** > Dialoogiboks **Add Encoder**

#### IP address:

Sisestage kehtiv IP-aadress.

#### Koodri/dekoodri tüüp.

Teadaoleva tüübiga seadme korral valige asjakohane kirje. Seade ei pea tingimata võrgus saadaval olema.

Kui tahate lisada Boschi mis tahes video-IP-seadme, valige **<Auto Detect>**. Seade peab võrgus saadaval olema.

## 12.29.3

### Dekoodri sihtparooli määramine (Autentimine...)

Põhiaken >  **Devices** > Laiendage  > Laiendage  > Paremklõpsake  > Klõpsake **Authenticate...** > Dialoogiboks **Enter password**

Dekoodrile parooliga kaitstud koodrile ligipääsu andmiseks peate sisestama koodri kasutaja volitustaseme parooli, mis toimib dekodeeris sihtparoolina.

#### Andmine.



1. Valige nimekirjast **Enter user name** destination password.
2. Sisestage väljale **Enter password for user** uus parool.
3. Klõpsake **OK**.
- ✓ Parool vahetatakse seadmel kohe.

#### Vt

– *Koodri / dekodeerijate parooli vahetamine (Vaheta parool / Sisesta parool), lehekülg 129*

## 12.30

### Kohaliku salvestuse lehekülg

Põhiaken >  **Devices** > Laiendage  >  > Võimaldab lisada ja seadistada ainult kohaliku salvestusega koodreid.

#### Kohaliku salvestusega koodrite lisamiseks skaneerimise teel:

1. Paremklõpsake seadmete puus  ja klõpsake **Scan for Local Storage Encoders**. Kuvatakse dialoogiboks **BVMS Scan Wizard**.
2. Märgistage nende seadmete märkeruudud, mida soovite lisada.
3. Klõpsake **Next >>**. Kuvatakse viisardi dialoogiboks **Seadmete autentimine**.
4. Sisestage parool igale seadmele, mis on parooliga kaitstud. Parooli kontrollitakse automaatselt, kui Te ei sisesta parooliväljale paari sekundi jooksul rohkem tärke või kui te klõpsate väljaspool paroolivälja.

Kui seadmete paroolid on identsed, võite selle sisestada esimesele väljale **Password**.  
Seejärel paremklõpsake seda välja ja klõpsake **Copy cell to column**.

Tulbas **Status** tähistatakse edukaid sisselogimisi ikooniga  .

Ebaõnnestunud sisselogimisi tähistatakse ikooniga  .



tähistab, et seade vajab algset parooli.

Algse parooli seadistamiseks sisestage see väljale **Password**.



Uus olek on  .

Korrake seda sammu kõikide seadmetega, mis vajavad algset parooli.

**Märkus.** Te ei saa jätkata enne, kui olete määranud algse parooli kõigile nimekirja seadmetele, mis vajavad algset parooli.

5. Klõpsake **Finish**.  
Seade lisatakse seadmepuusse.

#### Vt

- *Multiedastuse seadistamine, lehekülg 213*
- *Kohaliku salvestusega koodri lisamine, lehekülg 201*
- *Boschi koodri / dekodeeri / kaamera lehekülg, lehekülg 199*
- *Seadmete otsimine, lehekülg 65*

## 12.31 Unmanaged Site'i lehekülg



Põhiaken > **Devices** > Laiendage



Saate lisada video võrguseadme seadmete puu üksusesse **Unmanaged Sites**.

Eeldatakse, et kõik unmanaged site'i haldamata võrguseadmed asuvad samas ajavööndis.

#### Site name

Kuvab koha nime, mis üksuse loomise ajal sisestati.

#### Description

Sisestage selle site'i kirjeldus.

#### Time zone

Valige lehekülje unmanaged site jaoks sobiv ajavöönd.

#### Vt

- *Haldusväline asukoht, lehekülg 21*
- *Haldamata asukoha käsitsi lisamine, lehekülg 196*
- *Unmanaged site'ide importimine, lehekülg 197*
- *Ajavööndi seadistamine, lehekülg 198*

### 12.31.1 Haldamata asukoha käsitsi lisamine



Põhiaken > **Devices** >



**Loomine.**

1. Paremklõpsake  ja seejärel klõpsake **Add Unmanaged Site**. Kuvatakse dialoogiboks **Add Unmanaged Site**.
2. Sisestage koha nimi ja kirjeldus.
3. Valige nimekirjast **Time zone** sobiv kirje.
4. Klõpsake **OK**.  
Uus unmanaged site lisatakse süsteemi.

**Vt**

- *Haldusväline asukoht, lehekülg 21*
- *Unmanaged Site'i lehekülg, lehekülg 196*

**12.31.2****Unmanaged site'ide importimine**

Saate importida CSV-faili, mis sisaldab DVR-i või muu BVMS-i seadistust, mida te tahate BVMS-i importida kui unmanaged site'i.

**Importimine.**

1. Paremklõpsake  ja seejärel klõpsake **Import Unmanaged Sites**.
2. Klõpsake soovitud faili ja klõpsake **Ava**.  
Üks või mitu uut unmanaged site'i lisatakse süsteemi.  
Nüüd saate need unmanaged site'id lisada loogilisse puusse.  
**Märkus.** Kui tekib tõrge ja faili ei saa importida, annab sellest teada veateade.

**12.31.3****Unmanaged Site'i lehekülg****Site name**

Kuvab koha nime, mis üksuse loomise ajal sisestati.

**Description**

Sisestage selle site'i kirjeldus.

**Time zone**

Valige lehekülje unmanaged site jaoks sobiv ajavöönd.

**12.31.4****Haldamata võrguseadme lisamine**

1. Paremklõpsake seda üksust ja klõpsake **Add Unmanaged Network Device**. Kuvatakse dialoogiboks **Add Unmanaged Network Device**.
2. Valige soovitud seadmetüüp.
3. Sisestage selle seadme kehtiv IP-aadress või hostinimi ja mandaat.
4. Klõpsake **OK**.  
Uus **Unmanaged Network Device** lisatakse süsteemi.  
Nüüd saate selle unmanaged site'i lisada loogilisse puusse.  
Pidage meeles, et loogilises puus on nähtav ainult see koht, kuid mitte sellesse kohta kuuluvad võrguseadmed.
5. Sisestage kehtiv võrguseadme kasutajanimi, kui see on olemas.

6. Sisestage kehtiv parool, kui see on olemas.

#### Dialogiboks Add Unmanaged Network Device

Põhiaken >  **Devices** > Laiendage  > Paremklopsake  > Klopsake **Add Unmanaged Network Device**

#### Device type:

Valige seadmele kohalduv kirje.

Saadaval kirjed.

- **DIVAR AN / DVR**
- **DIVAR IP 3000/7000 / BVMS**
- **Boschi IP-kaamera/kooder**

#### Network address:

Sisestage IP-aadress või hostinimi. Vajaduse korral muutke pordinumbrit.

**Märkus.** Kui kasutate SSH-ühendust, sisestage aadress järgmises vormingus:

**ssh://IP või serverinimi:5322**

#### Security

Märkeruut **HTTPS** on vaikimisi valitud.



#### Pange tähele!

Kui märkeruut **HTTPS** on DVR-i lisamisel märgistatud, on käsu- ja juhtimisühendused turvalised. Videoandmete voog ei ole turvaline.

#### User name:

Sisestage kehtiv võrguseadme kasutajanimi, kui see on olemas. Lugege üksikasju peatükist *Haldusväline asukoht, lehekülg 21*.

#### Password:

Sisestage kehtiv parool, kui see on olemas. Lugege kasutaja mandaadi kohta üksikasju peatükist *Haldusväline asukoht, lehekülg 21*.

#### Vt

- *Haldusväline asukoht, lehekülg 21*

## 12.31.5

### Ajavööndi seadistamine

Põhiaken >  **Devices** > Laiendage  > 

Saate seadistada unmanaged site'i ajavööndi. See on kasulik, kui Operator Clienti kasutaja soovib ligipääsu unmanaged site'ile ning ta kasutab arvutit, mille Operator Client asub teises ajavööndis kui unmanaged site.

#### Ajavööndi seadistamine.

- ▶ Valige nimekirjast **Time zone** sobiv kirje.

#### Vt

- *Unmanaged Site'i lehekülg, lehekülg 196*

# 13

## Boschi koodri / dekodeeri / kaamera lehekülj

See peatükk annab teavet, kuidas seadistada oma süsteemis koodreid ja dekodeereid. Koodri, dekodeeri või kaamera seadete kohta üksikasjalikku teavet leiate asjakohastest seadme kasutusjuhenditest.

Kirjete all olevate üksuste arv on toodud nurksulgudes.

### Koodri seadistamine.

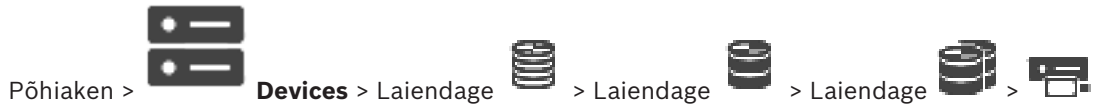

### Dekodeeri seadistamiseks:



Lugege üksikasju lehekülgedel kohta veebispikrist.



### Pange tähele!

Ühendada saab ka IP-seadmeid, millel ei ole kõiki siin kirjeldatud seadistuse lehekülgi.

- Klõpsake asetuste salvestamiseks
- Klõpsake viimase seade tühistamiseks
- Klõpsake seadistuse aktiveerimiseks

Enamik asetusi koodri/dekodeeri lehekülgedel on aktiivsed kohe, kui olete klõpsanud . Kui

klõpsate muud sakk, klõpsamata , ja muutused on toimunud, kuvatakse kaks vastavat teateboksi. Kui soovite need salvestada, kinnitage need mõlemad.

Koodri paroolide muutmiseks paremklõpsake seadme ikooni ja klõpsake **Change password...** Seadme brauseris kuvamiseks paremklõpsake seadme ikooni ja klõpsake **Show webpage in browser**.

**Märkus.**

Sõltuvalt valitud koodrist või kaamerast ei ole kõik siin kirjeldatud leheküljed kõikidele seadmetele saadaval. Siin väljade siltide kirjeldamiseks kasutatud sõnastus võib erineda teie tarkvara omast.

- ▶ Klõpsake sakk, et kuvada vastav atribuutide lehekülj.

**Koodri lisamine skaneerimise teel.**

1. Paremklõpsake  ja klõpsake **Scan for Encoders**.  
Kuvatakse dialoogiboks **BVMS Scan Wizard**.
2. Valige nõutud koodrid, valige soovitud VRM-moodul ja klõpsake **Assign**, et määrata need VRM-moodulile.
3. Klõpsake **Next >>**.  
Kuvatakse viisardi dialoogiboks **Seadmete autentimine**.
4. Sisestage parool igale seadmele, mis on parooliga kaitstud.  
Parooli kontrollitakse automaatselt, kui Te ei sisesta parooliväljale paari sekundi jooksul rohkem tärke või kui te klõpsate väljaspool paroolivälja.  
Kui seadmete paroolid on identsed, võite selle sisestada esimesele väljale **Password**.  
Seejärel paremklõpsake seda välja ja klõpsake **Copy cell to column**.

Tulbas **Status** tähistatakse edukaid sisselogimisi ikooniga .

Ebaõnnestunud sisselogimisi tähistatakse ikooniga .



tähistab, et seade vajab algset parooli.

Algse parooli seadistamiseks sisestage see väljale **Password**.

Uus olek on .

Korrake seda sammu kõikide seadmetega, mis vajavad algset parooli.

**Märkus.** Te ei saa jätkata enne, kui olete määranud algse parooli kõigile nimekirja seadmetele, mis vajavad algset parooli.

5. Klõpsake **Finish**.  
Seade lisatakse seadmepuusse.

**Vt**

- *Seadmete otsimine, lehekülj 65*

**13.1****Koodri lisamine VRM-i konteinerisse**

Koodri lisamiseks VRM-i konteinerisse vt *Koodrite lisamine skaneerimise teel, lehekülj 164*.

**Vt**

- *Seadme lisamine, lehekülj 109*

**13.2****Ainult otsepildi koodri lisamine**

Ainult otserežiimi koodri lisamiseks skaneerimise teel vt *Ainult otserežiimi seadmete lisamine skaneerimise teel, lehekülj 193*.

**Vt**

- *Seadme lisamine, lehekülj 109*



- Ainult otserežiimi lehekülg, lehekülg 193

## 13.3 Kohaliku salvestusega koodri lisamine

Kohaliku salvestusega koodrite lisamiseks skaneerimise teel vt *Kohaliku salvestuse lehekülg, lehekülg 195*.

### Vt



- Seadme lisamine, lehekülg 109
- Kohaliku salvestuse lehekülg, lehekülg 195

## 13.4 Koodri redigerimine

### 13.4.1 Otsevideo krüpteerimine (Koodri redigeerimine)

Põhiaken >  **Devices** > Laiendage  > Laiendage  > Laiendage  >

Klõpsake  > Dialoogiboks **Edit Encoder**

Põhiaken >  **Devices** > Laiendage  > Paremklõpsake  > Dialoogiboks **Edit Encoder**

Põhiaken >  **Devices** > Laiendage  > Klõpsake  > Dialoogiboks **Edit Encoder**

Saate aktiveerida koodrist edastatud otsevideo turvalise ühenduse järgmistele seadmetele, kui HTTPS-i port 443 on koodris seadistatud.

- Operator Clienti arvuti
- Management Serveri arvuti
- Configuration Clienti arvuti
- VRM-arvuti
- Dekooder

### Märkus.

Aktiveerimise korral ANR antud seadmega ei tööta.

Aktiveerimise korral ei tööta koodri taasesitus neil koodritel, mille püsivara versioon on varasem kui 6.30.

Turvalist UDP-d toetavad vaid koodrid, mille püsivara versioon on 7.0 või hilisem. Kui turvaline ühendus on sel juhul aktiveeritud, saab Operator Clienti kasutaja lülitada voo UDP-le ja UDP-multiedastusele.

### Aktiveerimine.

1. Valige märkeruut **Secure connection**.
2. Klõpsake **OK**.  
Turvaline ühendus on selle koodri jaoks lubatud.

### Vt



- Multiedastuse seadistamine, lehekülg 213
- Koodri/dekodeeri muutmise dialoogiboks, lehekülg 202



## 13.4.2

## Seadme suutlikkuse uuendamine (Koodri muutmine)

Põhiaken >  **Devices** > Laiendage  > Laiendage  > Laiendage  >

Paremklõpsake  > Klõpsake **Edit Encoder** > Dialoogiboks **Edit Encoder**  
või

Põhiaken >  **Devices** > Laiendage  > Paremkõlpsake  > Klõpsake dialoogiboksi **Edit Encoder** > **Edit Encoder**  
või

Põhiaken >  **Devices** > Laiendage  > Paremklõpsake  > Klõpsake dialoogiboksi **Edit Encoder** > **Edit Encoder**  
või

Põhiaken >  **Devices** > Laiendage  > Laiendage  > Paremklõpsake  > Klõpsake **Edit Decoder** > Dialoogiboks **Edit Decoder**

Pärast seadme uuendamist saate uuendada selle suutlikkust. Teade annab teada, kas seadme hangitud suutlikkus vastab BVMS-is salvestatud seadme suutlikkusele.

**Uuendamine.**

1. Klõpsake **OK**.

Kuvatakse teateboks järgmise tekstiga:

**If you apply the device capabilities, the recording settings and the event settings for this device may change. Check these settings for this device.**

2. Klõpsake **OK**.

Seadme suutlikkus on uuendatud.

**Vt**



– *Koodri/dekodeeri muutmise dialoogiboks, lehekülg 202*



## 13.4.3

## Koodri/dekodeeri muutmise dialoogiboks

Põhiaken >  **Devices** > Laiendage  > Laiendage  > Laiendage  >

Paremklõpsake  > Klõpsake **Edit Encoder** > Dialoogiboks **Edit Encoder**  
või

Põhiaken >  **Devices** > Laiendage  > Paremkõlpsake  > Klõpsake dialoogiboksi **Edit Encoder** > **Edit Encoder**  
või

Põhiaken >  **Devices** > Laiendage  > Paremklõpsake  > Klõpsake dialoogiboksi **Edit Encoder** > **Edit Encoder**  
või

Põhiaken >  **Devices** > Laiendage  > Laiendage  > Paremklõpsake  > Klõpsake **Edit Decoder** > Dialoogiboks **Edit Decoder**

Võimaldab kontrollida ja uuendada seadme suutlikkust. Dialoogiboksi avamisel seade ühendatakse. Kontrollitakse parooli ja seadme suutlikkust võrreldakse BVMS-is salvestatud seadme suutlikkusega.

#### **Name**

Kuvab seadme nime. Kui te lisate Boschi video-IP-seadme, luuakse seadme nimi. Vajaduse korral muutke kirjet.

#### **Network address / port**

Sisestage seadme võrguaddress. Vajaduse korral muutke pordinumbrit.

#### **User name**

Kuvab seadme autentimiseks kasutatava kasutajanime.

#### **Password**

Sisestage seadme autentimiseks kehtiv parool.

#### **Show password**

Klõpsake, et lubada sisestatud parooli kuvamine. Jälgige, et keegi ei saaks parooli piiluda.

#### **Authenticate**

Klõpsake, et autentida seade ülalpool sisestatud mandaadiga.

#### **Security**

Märkeruut **Secure connection** on vaikimisi valitud.

Kui turvaline ühendus ei ole võimalik, kuvatakse teade. Klõpsake märke eemaldamiseks.

#### **Turvalist ühendust võimaldavad järgmised dekodeerid:**

- VJD 7000
- VJD 8000
- VIP XD HD



#### **Pange tähele!**

Ühendus dekodeeri ja koodri vahel on turvaline ainult siis, kui mõlemad on konfigureeritud turvalise ühendusega.

#### **Device Capabilities**

Saate seadme kuvatud suutlikkuse sortida kategooria või tähestiku järgi.

Teade annab teada, kas seadme tuvastatud suutlikkus vastab praegusele seadme suutlikkusele.

Klõpsake **OK**, et pärast seadme uuendamist seadme suutlikkuse muudatused rakendada.

#### **Vt**

- *Otsevideo krüpteerimine (Koodri redigeerimine), lehekülj 201*
- *Seadme suutlikkuse uuendamine (Koodri muutmine), lehekülj 202*

## 13.5 Autentsuskontrolli haldamine

Koodris autentsuskontrolli käivitamiseks peate tegema järgmised toimingud.

- Seadistage koodris autentimine.
- Laadige koodrist alla sert.
- Installige koodri sert tööjaama, mida kasutatakse autentsuskontrolliks.

**Vt**

- *Ehtsuse kontrollimine , lehekülg 204*

### 13.5.1 Ehtsuse kontrollimine

Operator Clienti kasutaja saab salvestiste ehtsust kontrollida. Eksportimiste ehtsust kontrollitakse automaatselt.

Administraator peab järgima neid samme, et tagada katkematu sertimisahel. Suurtele süsteemidele (> 30 kaamerat) soovitate järgmist protseduuri.

- Laske oma serdi väljaandval asutusel väljastada iga koodri kohta sert.
- Laadige väljastatud sert (kaasa arvatud isiklik võti) turvaliselt igasse koodrisse.
- Paigaldage väljaandva asutuse sert Operator Clienti tööjaamadesse, kus tahate ehtsust kontrollida, või muudesse arvutitesse, kuhu te tahate eksportida.

Väikestele süsteemidele (< 30 kaamerat) soovitate järgmist protseduuri.

- Laadige igast koodrist alla `HTTPS Serveri` sert.
- Paigaldage need serdid Operator Clienti tööjaamadesse, kus tahate ehtsust kontrollida.

Küsi oma ettevõtte IT-toelt lisateavet.

Ehtsuse turvalise kontrollimise käivitamiseks peab administraator tegema järgmist.

- Aktiveerima autentimise igal soovitud kaamerale.
- Suurte süsteemide korral: üles laadima ja määrama igale soovitud kaamerale õige serdi.
- Väikeste süsteemide korral: laadima igast koodrist alla serdi. Paigaldage kontrollimist võimaldavad serdid tööjaama.

#### Piirangud

Vajalik on püsivara versioon 6.30 või hilisem.

Soovitate kontrollida korraga kuni 4 kaamera ehtsust.

Operator Clienti kasutaja ei saa otsevideo ehtsust kontrollida.

**Märkus.** Äрге vahetage serti salvestamise ajal. Kui te peate serti vahetama, peatage kõigepealt salvestamine, vahetage sert ning alustage salvestamist uuesti.

Salvestise autentsuskontrolliks taasesitatakse salvestist taustprotsessis maksimaalse kiirusega. Väikse ribalaiusega võrkudes võib taasesitus olla aeglane. Kontrollimine võib aega võtta sama palju kui kontrollimiseks valitud ajavahemik. Näiteks valite te ajavahemikuks 1 tunni. Kontrollimine võib võtta kuni 1 tunni.

Kasutaja saab ainult kontrollida, kas salvestis on ehtne. Kui kontrollimine ei ole edukas, ei tähenda see tingimata, et videot on muudetud. Nurjumise põhjuseid võib olla palju, näiteks käsitsi kustutamine. Operator Clienti kasutaja ei saa eristada salvestise tahtlikku muutmist pahatahtlikust muutmisest.

Video autentimisel tegeldakse ainult video ehtsuse kinnitamise meetoditega. Video autentimisel ei tegelda mingil moel video ega andmete edastamisega.

Varasemate BVMS-i versioonide vesimärgifunktsioon autentsuskontrollimiseks on nüüd asendatud. Uus autentsuskontroll on automaatselt olemas, kui olete uuendanud viimasele BVMS-i versioonile. Minevikus edukalt sooritatud autentsuskontrollide ei saa nüüd enam kontrollida, sest need salvestised ei sisalda vajaminevat laiendatud teavet.

Ehtsuse kontrollimist ei toetata järgmistel juhtudel.

- Transkodeerimine

- Kohalik salvestamine
- VSG
- Digitaalne videosalvesti
- Bosch Recording Station
- ANR

#### Vt

- *Autentimise seadistamine, lehekülg 205*
- *Serdi üleslaadimine, lehekülg 205*
- *Serdi allalaadimine, lehekülg 206*
- *Serdi installimine tööjaama, lehekülg 206*

### 13.5.2

#### Autentimise seadistamine

Põhiaken >  **Devices** > Laiendage  > Laiendage  > Laiendage  > 

või

Põhiaken >  **Devices** > Laiendage  > 

Saate aktiveerida koodris autentsuskontrolli.





#### Seadistamine.

1. Kõpsake **Camera** ja seejärel klõpsake **Video Input**.
2. Valige nimekirjast **Video authentication SHA-256**.
3. Valige nimekirjast **Signatuuri intervallid** soovitud väärtus.  
Väike väärtus suurendab turvalisust, suur väärtus vähendab koodri koormust.

4. Klõpsake  .

### 13.5.3

#### Serdi üleslaadimine

Põhiaken >  **Devices** > Laiendage  > Laiendage  > Laiendage  > 

või

Põhiaken >  **Devices** > Laiendage  > 

Saate koodrisse laadida tuletatud serdi.

#### Üleslaadimine.

1. Klõpsake **Service** ja seejärel klõpsake **Serdid**.
2. Klõpsake **Serdi üleslaadimine**.
3. Valige selle koodri serti sisaldav fail. Fail peab sisaldama isiklikku võtit, näiteks \*.pem.  
Tagage turvaline andmeedastus.
4. Klõpsake **Ava**.
5. Valige nimekirjas **Kasutamine HTTPS-i server**, et määrata üles laaditud sert **HTTPS-i serveri** kirjele.
6. Klõpsake  .

### 13.5.4 Serdi allalaadimine

Põhiaken >  **Devices** > Laiendage  > Laiendage  > Laiendage  > 

või

Põhiaken >  **Devices** > Laiendage  > 

Saate serdi koodrist alla laadida.

#### Allalaadimine.



1. Klõpsake **Service** ja seejärel klõpsake **Serdid**.
  2. Valige soovitud sert ja klõpsake ikooni *Save*.
  3. Valige asjakohane kataloog, kuhu serdifail salvestada.
  4. Nimetage serdifaili laiend ümber laiendiks \*.cer.
- Nüüd saate installida serdi tööjaama, kus Te soovite ehtsust kontrollida.

### 13.5.5 Serdi installimine tööjaama

Installige koodrist alla laaditud sert tööjaama, kus te tahate ehtsust kontrollida.

1. Käivitage tööjaamas *Microsoft Management Console*.
2. Lisage sellesse arvutisse lisandmoodul *Certificates* nii, et valik *Computer account on* valitud.
3. Laiendage *Certificates (Local computer)*, laiendage *Trusted Root Certification Authorities*.
4. Paremklopsake *Certificates*, osutage valikule *All Tasks* ja seejärel klõpsake *Import...* Kuvatakse *Certificate Import Wizard*. Valik *Local Machine* on eelnevalt valitud ja seda ei saa muuta.
5. Klõpsake *Next*.
6. Valige koodrist alla laaditud serdifail.
7. Klõpsake *Next*.
8. Jätke asetused samaks ja klõpsake *Next*.
9. Jätke asetused samaks ja klõpsake *Finish*.

### 13.6 Dekodeeri sihtparooli määramine (Autentimine...)

Põhiaken >  **Devices** > Laiendage  > Laiendage  > Paremklopsake  > Klõpsake **Authenticate...** > Dialoogiboks **Enter password**

Dekodeerile parooliga kaitstud koodrile ligipääsu andmiseks peate sisestama koodri kasutaja volitustaseme parooli, mis toimib dekodeeris sihtparoolina.

#### Andmine.

1. Valige nimekirjast **Enter user name** destination password.
  2. Sisestage väljale **Enter password for user** uus parool.
  3. Klõpsake **OK**.
- ✓ Parool vahetatakse seadmel kohe.

#### Vt

- *Koodri / dekodeeri parooli vahetamine (Vaheta parool / Sisesta parool), lehekülg 207*

## 13.7

## Koodri / dekodeeri parooli vahetamine (Vaheta parool / Sisesta parool)

Põhiaken >  **Devices** > Laiendage  > Laiendage  >  > 





või

Põhiaken >  **Devices** >  > 

või

Põhiaken >  **Devices** >  > 

või

Põhiaken >  **Devices** > Laiendage  > Laiendage  > 

Määrake ja vahetage eraldi parool iga taseme jaoks. Sisestage valitud taseme parool (kuni 19 tärki, ilma erimärkideta).

**Parooli vahetamiseks:**

1. Paremklopsake  ja klõpsake **Change password...**  
Kuvatakse dialoogiboks **Enter password**.
  2. Valige nimekirjast **Enter user name** soovitud kasutaja, kelle parooli tahate muuta.
  3. Sisestage väljale **Enter password for user** uus parool.
  4. Klõpsake **OK**.
- ✓ Parool vahetatakse seadmel kohe.

Parool takistab volitamata ligipääsu seadmele. Saate ligipääsu piiramiseks kasutada erinevaid volitustasemeid.

Korralik paroolikaitse tagatakse ainult juhul, kui ka kõik kõrgemad volitustasemed on parooliga kaitstud. Seepärast peate paroolide määramisel alustama alati kõige kõrgemast volitustasemest.

Saate igale volitustasemele parooli määrata ja seda muuta, kui olete sisse loginud kasutajakontole „service”.

Seadmel on kolm volitustaset: service, user ja live.

- service on kõrgeim volitustase. Õige parooli sisestamine annab ligipääsu kõikidele funktsioonidele ja laseb muuta kõiki seadistusi.
- user on keskmine volitustase. Sellel tasemel saate seadet kasutada, mängida ette salvestusi ja kaamerat juhtida, aga te ei saa seadistust muuta.
- live on madalaim volitustase. Sellel tasemel saate ainult otsevideot vaadata ja erinevate otsevideote vahel liikuda.

Dekodeeri korral asendab järgmine volitustase volitustaseme live:

- destination password (saadaval ainult dekodeeritele)  
Kasutatakse ligipääsuks koodrile.



**Vt**

- Dekodeeri sihtparooli määramine (Autentimine...), lehekülg 206

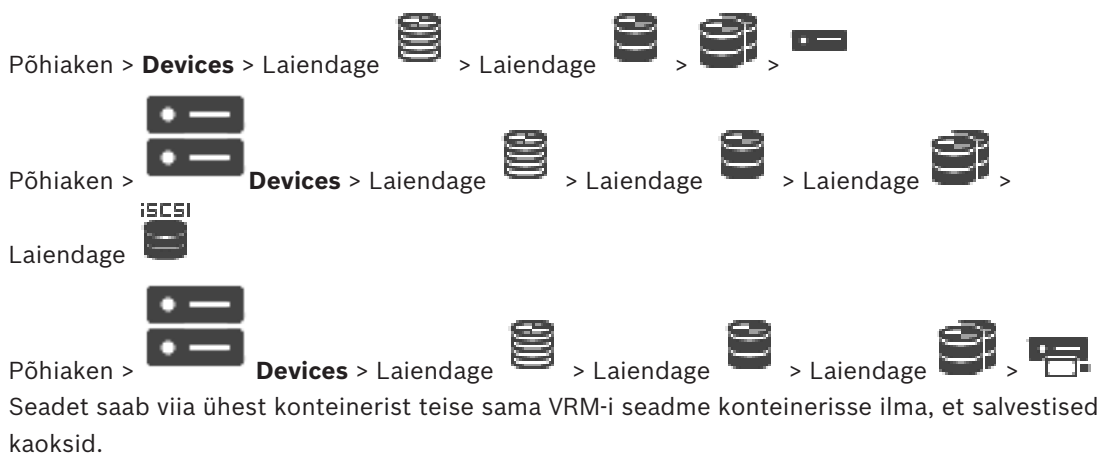
## 13.8 Koodri viimine teise konteinerisse (Konteineri vahetamine)



### Teisaldamine.

1. Paremklõpsake  /  /  ja klõpsake **Change Pool ...**  
Kuvatakse dialoogiboks **Change pool**.
2. Valige nimekirjast **New Pool:** soovitud konteiner.
3. Klõpsake **OK**.  
Seade viiakse valitud konteinerisse.

### Dialoogiboks Change pool

Võimaldab muuta seadme konteineri määramist.

### Praegune konteiner

Kuvab konteineri numbrit, millele valitud seade on praegu määratud.

### Uus konteiner:

Valige soovitud konteineri number.

## 13.9 Salvestuste taastamine asendatud koodrist (Eelkäija salvestustega seostamine)

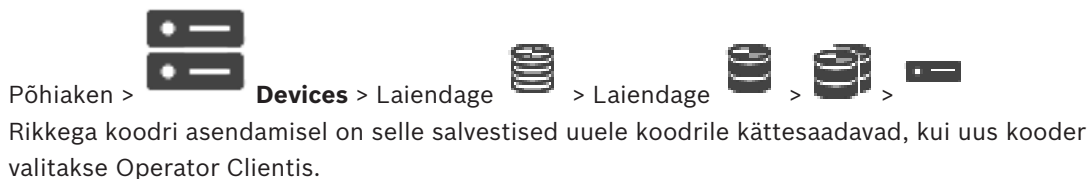

### Pange tähele!

Koodri võib asendada ainult sellise koodriga, millel on sama palju kanaleid.

### Salvestiste taastamine asendatud koodrist.





### Pange tähele!

Ärge kasutage käsku **Edit Encoder**.



1. Paremklõpsake  > Käsk **Associate with recordings of predecessor ...**
2. Kuvatakse dialoogiboks **Associate with recordings of predecessor ...**
3. Sisestage uue seadme võrguaadress ja kehtiv parool.
4. Klõpsake **OK**.

5. Klõpsake asetuste salvestamiseks  .
6. Klõpsake seadistuse aktiveerimiseks  .

**Dialogiboks Associate with recordings of predecessor ...**

Võimaldab taastada salvestusi asendatud koodrist. Pärast dialoogiboksis asetuste seadistamist on taastatud koodri salvestused uuele koodrile kättesaadavad, kui uus kooder valitakse Operator Clientis.

**Network address / port**

Sisestage seadme võrguaadress.

**User name**

Kuvab seadme autentimiseks kasutatava kasutajanime.

**Password**

Sisestage seadme autentimiseks kehtiv parool.

**Authenticate**

Klõpsake, et autentida seade ülalpool sisestatud mandaadiga.

## 13.10 Koodrite/dekoodrite konfigureerimine

### 13.10.1 Koodri salvestusvahendi seadistamine



**Advanced Settings > Recording Management**

**Märkus.** Veenduge, et selle koodri soovitud kaamerad lisataks loogilisse puusse.

Funktsiooni ANR kasutamiseks peate seadistama koodri salvestusvahendi.

**Märkus.** Kui te soovite seadistada koodri salvestusvahendit, mis teie süsteemi juba lisatud ja VRM-iga salvestatud on, veenduge, et teisene salvestus oleks peatatud.

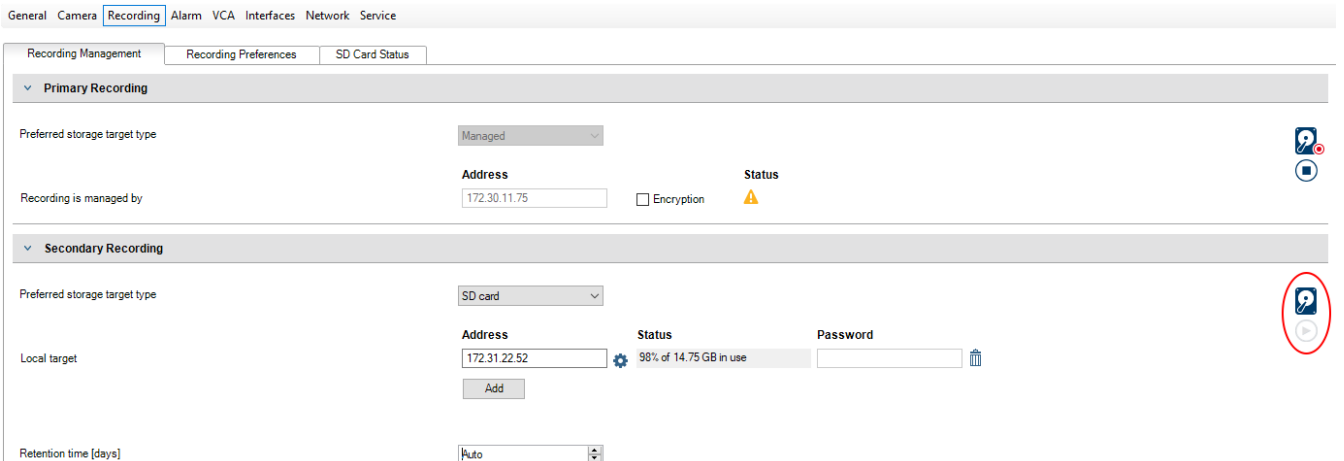

Funktsioon ANR töötab ainult koodritel, millel on püsivara versioon 5.90 või hilisem. Mitte kõik koodrid ei toeta ANR-i, isegi kui on paigaldatud õige püsivara versioon.

#### Koodri salvestusvahendi seadistamine.

1. Valige jaotise **Secondary Recording** alt nimekirjast **Eelistatud salvestussihimärgi tüüp** salvestusvahend. Olenevalt seadme tüübist on saadaval erinevad salvestusvahendid.
2. Vajaduse korral klõpsake ..., et salvestusvahend vormindada.  
Pärast edukat vormindamist on salvestusvahend funktsiooniga ANR kasutamiseks valmis.
3. Seadistage koodrile funktsioon ANR leheküljel **Cameras and Recording**.

#### Vt

- *Salvestuste haldamise lehekülg, lehekülg 212*
- *ANR-funktsiooni seadistamine, lehekülg 277*

## 13.10.2

### Mitme koodri/dekodeeri seadistamine

Põhiaken

Saate korraga muuta mitme koodri ja dekodeeri järgmisi atribuute.

- Seadme paroolid
- IP-aadressid
- Kuvanimed
- Alamvõrgumask
- Lüüsi ID
- Püsivara versioonid



#### Mitme seadme valimiseks:

- ▶ Valige nõutud seadmed, vajutades klahvi CTRL või SHIFT.

#### Kõigi saadaolevate seadmete korraga valimine.

- ▶ Klõpsake  > Käsk **Select all**.

#### Mitme seadme paroolide muutmine.

1. Põhiaknal  **Devices** klõpsake käsul  **Change device passwords**.  
Või  
klõpsake menüüs **Hardware** valikut **Change device passwords...**  
Kuvatakse dialoogiaken **Change device passwords**.
2. Valige nõutud seadmed.
3. Paremkõpsake valitud seadmetel.
4. Klõpsake **Edit password...** Kuvatakse dialoogiboks **Paroolide muutmine**.
5. Tehke vajalikud seadistused.



#### Pange tähele!

Saate valida ainult sellised paroolitüübid, mis sobivad kõigile valitud seadmetele.

**Mitme kuvanime seadistamine.**

1. Klõpsake menüüs **Hardware** valikut **Change device IP and network settings....**  
Kuvatakse dialoogiaken **Change device IP and network settings.**
2. Valige nõutud seadmed.
3. Paremklõpsake valitud seadmetel.
4. Klõpsake **Set Display Names....**  
Kuvatakse dialoogiaken **Set Display Names.**
5. Tehke vajalikud seadistused.

**Mitme IP-aadressi seadistamine.****Pange tähele!**

IP-seadme IP-aadressi vahetamine võib muuta selle kättesaamatuks.

1. Klõpsake menüüs **Hardware** valikut **Change device IP and network settings....**  
Kuvatakse dialoogiaken **Change device IP and network settings.**
2. Valige nõutud seadmed.
3. Paremklõpsake valitud seadmetel.
4. Klõpsake **Set IP addresses....**  
Kuvatakse dialoogiboks **Set IP Addresses.**
5. Tehke vajalikud seadistused.

**Mitme seadme alamvõrgumaski / lüüsi ID muutmine.**

1. Klõpsake selle seadme nõutavat välja, mille väärtust soovite muuta.
2. Sisestage asjakohane väärtus.
3. Valige kõik nõutud seadmed.
4. Paremklõpsake selle seadme nõutavat välja, mille väärtust te juba muutsite.
5. Klõpsake käsku **Copy Cell to** ja käsku **Selection in Column** .  
Või klõpsake **Complete Column** käsku, kui see on nõutav.

**Pange tähele!**

Saate ka IP-aadresside, kuvanimede, alamvõrkude ja lüüsi ID-de mitmes seadmes muutmiseks kopeerida täielikke ridu.

**Püsivara uuendamine mitmes seadmes.**

1. Klõpsake menüüs **Hardware** valikut **Update device firmware....**  
Kuvatakse dialoogiaken **Update device firmware.**
2. Valige nõutud seadmed.
3. Klõpsake käsku **Update Firmware.**
4. Valige uuendust sisaldav fail.
5. Klõpsake **OK.**

**Töötamise tulemus**

Kuvab antud seadmete sobivat olekut.

### 13.10.3 Koodri tõrkesiirde salvestusrežiimi seadistamine



**Eeldused.** Valige leheküljel **Pool** nimekirjast **Recording preferences mode Failover**. Kui valitakse **Automatic**, tehakse asetused automaatselt ja neid ei saa seadistada.

Kui te tahate kasutada kõrvalsihetmärki nii automaatses kui ka tõrkesiirde režiimis, valige leheküljel **Pool** nimekirjast **Secondary target usage On**.

Soovitav on seadistada tõrkesiirde režiimi jaoks vähemalt 2 iSCSI seadet.

#### Seadistamine.

1. Klõpsake **Advanced Settings**.
2. Klõpsake **Recording Preferences**.
3. Valige valikus **Primary target** nõutud sihtmärgi kirje. Kõik salvestussüsteemid, mis sisestati valikus **Storage Systems**, kuvatakse selles nimekirjas.
4. Valige valikus **Secondary target** nõutud sihtmärgi kirje. Kõik salvestussüsteemid, mis sisestati valikus **Storage Systems**, kuvatakse nimekirjas.  
Muudatused aktiveeritakse kohe. Aktiveerimine pole vajalik.

#### Seotud teemad

- *Konteineri automaatse salvestusrežiimi seadistamine, lehekülg 166*

### 13.10.4 Salvestuste haldamise lehekülg



Aktiivseid salvestisi näitab .

Osutage hiirega ikoonile. Kuvatakse aktiivsete salvestiste üksikasjalik teave.

#### Recordings manually managed

Salvestisi hallatakse sellel koodril lokaalselt. Kõik olulised asetused tuleb teha käsitsi. Kooder/ IP-kaamera toimib ainult otsevaatega seadmena. Seda ei eemaldata VRM-ist automaatselt.

#### Recording 1 managed by VRM

Koodri salvestisi haldab VRM-süsteem.

#### Topelt-VRM

Koodri 2. salvestist haldab teisene VRM.

#### Sakk iSCSI Media

Klõpsake koodriga ühendatud vaba iSCSI salvesti kuvamiseks.

#### Sakk Local Media

Klõpsake koodris asuva vaba kohaliku salvesti kuvamiseks.

#### Add

Klõpsake, et lisada salvestusseade hallatavate salvestusvahendite nimekirja.

#### Remove

Klõpsake, et eemaldada salvestusseade hallatavate salvestusvahendite nimekirjast.

#### Vt

- *Koodri salvestusvahendi seadistamine, lehekülg 209*

### 13.10.5 Salvestamise eelistuste lehekülg

Iga koodri jaoks kuvatakse lehekülg **Recording preferences**. Lehekülg kuvatakse ainult siis, kui VRM-süsteemile määratakse seade.

**Primary target**

See on nähtav ainult siis, kui loend **Recording preferences mode** leheküljel **Pool** on määratud valikule **Failover**.

Valige nõutud sihtmärgi kirje.

**Secondary target**

See on nähtav ainult siis, kui loend **Recording preferences mode** leheküljel **Pool** on seatud valikule **Failover** ja loend **Secondary target usage** on seatud valikule **Sees**.

Valige tõrkesiirderežiimi seadistamiseks nõutud sihtmärgi kirje.

**Vt**

– *Konteineri lehekülj, lehekülj 165*

**13.11****Multiedastuse seadistamine**

Teil on võimalik seadistada igale määratud kaamerale multiedastuse aadress ja port.

**Multiedastuse seadistamine.**

1. Märgistage multiedastuse lubamiseks soovitud märkeruut.
2. Sisestage kehtiv multiedastuse aadress ja pordinumber.
3. Vajaduse korral seadistage pidev multiedastuse voog.

**Sakk Multicast**

Põhiaken >  **Devices** >  > 

või

Põhiaken >  **Devices** >  > 

või

Põhiaken >  **Devices** > Laiendage  > Laiendage  >  > 

> sakk **Network** > sakk **Multicast**

Võimaldab määratud kaameratele seadistada multiedastust.

Klõpsake sellele kaamerale multiedastuse lubamiseks.

Sisestage kehtiv multiedastuse aadress (vahemikus 224.0.0.0 kuni 239.255.255.255).

Sisestage 1.0.0.0. Seadme MAC-aadressil põhinevalt sisestatakse automaatselt unikaalne multiedastuse aadress.

Tulemüüri kasutamise korral sisestage pordi väärtus, mis on tulemüüris seadistatud blokeerimata pordina.

Klõpsake pideva multiedastuse voo lubamiseks kommutaatorisse. See tähendab, et enne multiedastuse ühendust ei toimu protokoll RCP+ registreerimist. Kooder saadab kõik andmed alati kommutaatorisse. Kommutaator omakorda (kui IGMP-multiedastuse filtreerimist ei toetata või pole seadistatud) saadab andmed kõikidesse portidesse, mille tulemusel tulvatakse kommutaator üle.

Kui kasutate multiedastuse voo vastuvõtmiseks seadet, mis ei ole Boschi oma, vajate voogedastust.

**Pange tähele!**

Multiedastuse vood on turvalised ainult siis, kui koodri püsivara versioon on 7.0 või uuem ja märkeruut **Secure connection** on valitud.

**Vt**

- *Otsevideo krüpteerimine (Koodri redigeerimine), lehekülg 201*

# 14 Lehekülg ONVIF

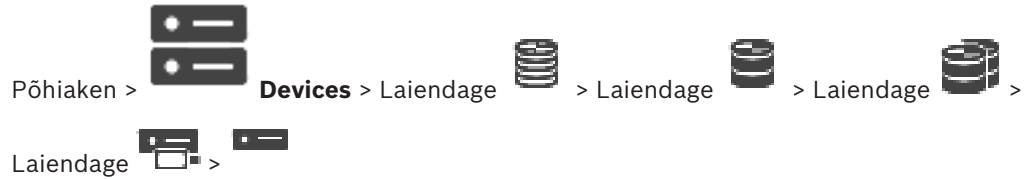
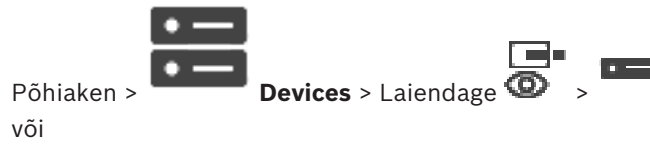

**Vt**

- Video Streaming Gateway (VSG) seadme lehekülg, lehekülg 183
- Ainult otserežiimi lehekülg, lehekülg 193

## 14.1 Ainult otsepildi ONVIF-seadme lisamine skaneerimise teel.

**Ainult otsepildi ONVIF-seadmete lisamiseks skaneerimise teel.**

1. Paremklõpsake  ja klõpsake **Scan for Live Only ONVIF Encoders**.  
Kuvatakse dialoogiboks **BVMS Scan Wizard**.
2. Märgistage nende seadmete märkeruudud, mida soovite lisada.
3. Klõpsake **Next >>**.  
Kuvatakse viisardi dialoogiboks **Seadmete autentimine**.
4. Sisestage parool igale seadmele, mis on parooliga kaitstud.  
Parooli kontrollitakse automaatselt, kui te ei sisesta parooliväljale paari sekundi jooksul rohkem tärke või kui te klõpsate väljaspool paroolivälja.  
Kui seadmete paroolid on identsed, võite selle sisestada esimesele väljale **Password**.  
Seejärel paremklõpsake seda välja ja klõpsake **Copy cell to column**.

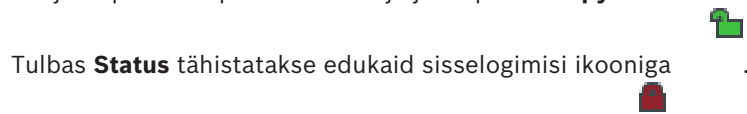

Ebaõnnestunud sisselogimisi tähistatakse ikooniga

5. Klõpsake **Finish**.  
Seade lisatakse seadmepuusse.

## 14.2 ONVIF-koodri lehekülg

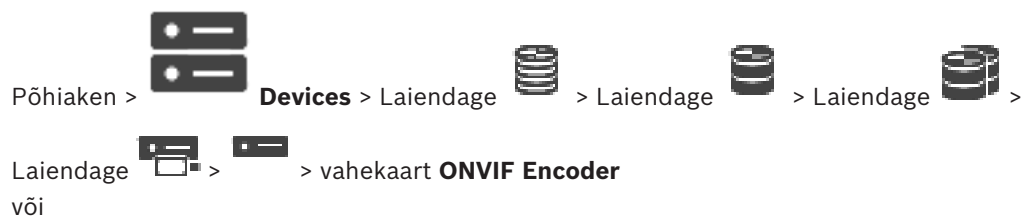

**Name**

Näitab ONVIF-seadme nime. Saate selle seadmete puus otse ümber nimetada.

**Network Address**

Kuvab seadme IP-aadressi.

**Manufacturer**

Näitab tootja nime.

**Model**

Näitab mudeli nime.

**Video Inputs**

Sisestage selle koodriga ühendatud kaamerate arv.

**Audio Inputs**

Sisestage selle koodriga ühendatud audiosisendite arv.

**Alarm Inputs**

Sisestage selle koodriga ühendatud häiresisendite arv.

**Relays**

Sisestage selle koodriga ühendatud releede arv.

**Vt**

- ONVIF-koodri sündmuste lehekülg, lehekülg 216
- Ainult otsepildi koodri lisamine, lehekülg 200
- ONVIF-vastendustabelifaili konfigureerimine, lehekülg 220

## 14.3

### ONVIF-koodri sündmuste lehekülg

Alates BVMS 10.0-st edastatakse ONVIF-koodri sündmused kas VSG kaudu või otse ONVIF-koodrist. Uue ONVIF-koodri lisamisel on märkeruut **retrieve ONVIF events from VSG (Profile S, T)** vaikimisi märgitud ja toetatakse profiili T.



Järgnevaid funktsioone toetatakse ainult siis, kui süsteemile lisatakse ONVIF-kooder VSG seadme abil.

- Kui ONVIF-koodri sündmused saadakse kätte VSG-st, on vaikeseatud ONVIF-sündmused juba vastendatud.
- Operaator saab Operator Client-is releesid sisse ja välja lülitada.

**Pange tähele!**

ONVIF-sündmuste VSG kaudu edastamine on saadav ainult alates VSG versioonist 7.0. BVMS-i uuendamisel versioonile 10.0 saab olemasolevaid ONVIF-koodri sündmuseid edastada VSG kaudu või otse ONVIF-koodrist. Peate uuendama VSG versioonile 7.0.

Põhiaken >  **Devices** > Laiendage  > Laiendage  > Laiendage  >

Laiendage  >  > vahekaart **ONVIF Encoder Events**  
või

Põhiaken >  **Devices** > Laiendage  > vahekaart  > **ONVIF Encoder Events**



Peate vastendama ONVIF-sündmused BVMS-sündmustega, kui ONVIF-koodri sündmused tuuakse otse ONVIF-koodrist. See tagab, et saate ONVIF-sündmuse hiljem seadistada BVMS-i häiretena.



### Pange tähele!

Kui ONVIF koodri sündmuseid edastatakse VSG kaudu, on vaikeseatud ONVIF-sündmused juba vastendatud.

### Mapping Table



Saate vastendamistabelit luua või muuta.



Klõpsake , et kuvada dialoogiboks **Add Mapping Table**.

Klõpsake , et kuvada dialoogiboks **Rename Mapping Table**.

Klõpsake , et eemaldada vastendamistabel koos kõigi ridadega.

Klõpsake  või , et ONVIF-vastendamistabel importida või eksportida.

### Events and Alarms

Valige BVMS-sündmus ONVIF-sündmusega vastendamiseks.

#### Add row

Klõpsake rea lisamiseks vastendamistabelisse.

Mitme rea olemasolul toimub sündmus, kui üks rida on õige.

#### Remove row

Klõpsake, et eemaldada vastendamistabelist valitud rida.

#### ONVIF Topic

Sisestage või valige string, näiteks:

```
tns1:VideoAnalytics/tnsaxis:MotionDetection
```

#### ONVIF Data Name

Sisestage või valige string.

#### ONVIF Data Type

Sisestage või valige string.

#### ONVIF Data Value

Sisestage või valige string või number.

Kui ONVIF koodri sündmuseid edastatakse VSG kaudu, on järgmised sündmused juba vaikimisi VSG-le vastendatud.

- **Üldine muutus – avastatud**
- **Üldine muutus – pole avastatud**
- **Motion Detection - Motion Detected**
- **Motion Detection - Motion Stopped**
- **Reference Image Check - Deadjusted**
- **Reference Image Check - Adjusted**
- **Video Loss - Video Signal Lost**
- **Video Loss - Video Signal OK**

- **Video Loss - Video Signal State Unknown**
- **Videosignaali liiga udune – videosignaali korras**
- **Videosignaali liiga udune – videosignaali pole korras**
- **Video Signal Too Bright - Video Signal OK**
- **Video Signal Too Bright - Video Signal Not OK**
- **Video Signal Too Dark - Video Signal OK**
- **Video Signal Too Dark - Video Signal Not OK**
- **Video Signal Too Noisy - Video Signal OK Video Signal Not OK**
- **Relay State - Relay Opened**
- **Relay State - Relay Closed**
- **Relay State - Relay Error**
- **Input State - Input Opened**
- **Input State - Input Closed**
- **Input State - Input Error**



#### Vt



- *ONVIF-sündmuste vastendamine, lehekülg 34*
- *ONVIF-vastendustabelifaili konfigureerimine, lehekülg 220*

### 14.3.1

#### ONVIF-profiili lisamine ja eemaldamine

Põhiaken >  **Devices** > Laiendage  > Laiendage  > Laiendage  >

Laiendage  >  > vahekaart **ONVIF Encoder Events**  
või

Põhiaken >  **Devices** > Laiendage  > vahekaart  > **ONVIF Encoder Events**  
Saate valitud koodri jaoks ONVIF-profiile lisada, eemaldada ja muuta.

#### Lisamine.

1. Klõpsake **Add...**
2. Sisestage dialoogiboksi **Add Profile** profiili nimi.
3. Klõpsake **Next >**.
4. Valige järgmises dialoogiboksis soovitud kaamera.
5. Klõpsake **Next >**.
6. Valige järgmises dialoogiboksis soovitud mittesalvestava koodri profiil.
7. Klõpsake **Save**.

Uus profiil on salvestatud.

Selle profiiliasetused täidetakse valitud koodri profiili väärtustega. Saate neid väärtusi vajaduse korral muuta.

#### Eemaldamine.



- ▶ Valige nimekirjast profiil ja klõpsake **Remove**

#### Muutmine.

1. Valige nimekirjast profiil.
2. Muutke asetusi vastavalt vajadusele.

### 14.3.2 ONVIF-vastendustabelifaili eksportimine

Põhiaken >  **Devices** > Laiendage  > Laiendage  > Laiendage  >

Laiendage  >  > vahekaart **ONVIF Encoder Events**  
või

Põhiaken >  **Devices** > Laiendage  > vahekaart  > **ONVIF Encoder Events**

Saate eksportida ONVIF-vastendustabeli failina (OMF-fail). Vastendustabel salvestatakse valitud koodri mudeli jaoks.

#### Eksportimine.



1. Klõpsake  .
2. Sisestage failinimi ja klõpsake **Salvesta**.  
ONVIF-vastendustabel eksportitakse OMF-failina valitud koodri mudeli jaoks.

#### Vt

– *ONVIF-koodri sündmuste lehekülg, lehekülg 216*

### 14.3.3 ONVIF-vastendustabelifaili importimine

Põhiaken >  **Devices** > Laiendage  > Laiendage  > Laiendage  >

Laiendage  >  > vahekaart **ONVIF Encoder Events**  
või

Põhiaken >  **Devices** > Laiendage  > vahekaart  > **ONVIF Encoder Events**

Saate importida ONVIF-vastendustabeli failina (OMF-fail).

Väljastatud ONVIF-vastendusfailid salvestatakse järgmises Configuration Clienti kataloogis:

– %programdata%\Bosch\VMS\ONVIF

Kui sama vastendustabeli nimi on juba imporditud, kuvatakse veateade.

Kui imporditakse selle faili uuem versioon, kuvatakse hoiatus. Klõpsake **OK**, kui te tahate seda faili importida. Muul juhul klõpsake **Cancel**.





#### Importimine.

1. Klõpsake  .
2. Valige soovitud fail ja klõpsake **Ava**.  
Kuvatakse dialoogiboks **Import Mapping Table**.
3. Tehke vajalikud asetused.
4. Klõpsake **OK**.

**Dialogiboks Import Mapping Table**

Põhiaken >  **Devices** > Laiendage  > Laiendage  > Laiendage  >

Laiendage  >  > vahekaart **ONVIF Encoder Events** >   
või

Põhiaken >  **Devices** > Laiendage  >  > vahekaart **ONVIF Encoder Events** > 

**Manufacturer**

Näitab tootja nime, millega antud vastendamistabel on seotud.

**Model**

Näitab mudeli nime, millega antud vastendamistabel on seotud.

**Description**

Näitab lisateavet, näiteks testitud kaameramudelite kohta.

**Mapping Table name**

Näitab vastendamistabeli nime. Muutke nime, kui see on BVMS-is juba kasutusel.



Võite valida ühe järgmistest valikutest, et otsustada, millistele ONVIF-koodritele te soovite vastendamistabelit rakendada.

**Apply only to selected ONVIF encoder****Apply to all ONVIF encoders of the listed models****Apply to all ONVIF encoders of the manufacturer**

Olemasoleva ONVIF-sündmuse vastendamine jätkub. Varasematest BVMS-i versioonidest pole OMT-faile võimalik importida.

**14.3.4****ONVIF-vastendustabelifaili konfigureerimine**

Põhiaken >  **Devices** > Laiendage  > Laiendage  > Laiendage  >

Laiendage  >  > vahekaart **ONVIF Encoder Events**  
või

Põhiaken >  **Devices** > Laiendage  > vahekaart  > **ONVIF Encoder Events**

Vastendustabelid seadistatakse ONVIF-sündmuste vastendamiseks BVMS-i sündmustega.

Vastendustabel seadistatakse kõikidele sama tüüpi ONVIF-koodritele või kõikidele sama tootja ONVIF-koodritele.

Klõpsake , et uuendada ONVIF-koodrid, mis lisati võrguväliselt juba lisatud sama tootja ja/või mudeli nimetusega ONVIF-koodri sündmuste vastendamise teel.

Mitme kanaliga koodritele saate seadistada sündmuste allikaid, nagu konkreetne kaamera või rele.

### Vastendustabeli loomine.

1. Klõpsake  .  
Kuvatakse dialoogiboks **Add Mapping Table**.
2. Sisestage vastendustabeli nimi.
3. Valige nimekirjadest **Manufacturer** ja **Model** soovi korral kirjed.  
Kui teete mõlemas nimekirjas valiku **<none>**, kehtib sündmuse vastendamine ainult sellele seadmele.  
Kui teete nimekirjas **Model** valiku **<none>** ja valite nimekirjast **Manufacturer** tootja nime, vastendatakse kõik sama tootja seadmete sündmused.  
Kui te valite mõlemast nimekirjast saadaval kirjed, vastendatakse kõik sama tootja ja mudeli seadmete sündmused.
4. Klõpsake **OK**.  
Nüüd saate vastendustabelit muuta, näiteks lisada rea sündmusele **Motion Detected**.

### Vastendustabeli redigeerimine.

1. Klõpsake  .  
Kuvatakse dialoogiboks **Rename Mapping Table**.
2. Muutke soovitud kirjed.

### Sündmuste vastenduste lisamine või eemaldamine.

1. Valige nimekirjast **Mapping Table** soovitud nimi.
2. Rea lisamiseks klõpsake **Add row**.
3. Valige reast soovitud kirjed.  
Kui saadaval on mitu rida, käivitatakse sündmus, kui ainult üks rida on tõene.
4. Rea eemaldamiseks klõpsake **Remove row**.

### Vastendustabeli eemaldamine.

1. Klõpsake nimekirjas **Mapping Table** sündmuse vastendamise nime, mida soovite eemaldada.

2. Klõpsake  .





### Sündmuse allika seadistamine.

1. Laiendage  ja klõpsake  või  või  .
2. Klõpsake sakk **ONVIF Event Source**.
3. Aktiveerige tulbas **Trigger Event** selles reas seadistatud sündmus.
4. Valige soovitud sündmuse määratlused.

### ONVIF-vastendustabeli lisamise/ümbenimetamise dialoogiboks

Põhiaken >  **Devices** > Laiendage  > Laiendage  > Laiendage  >

Laiendage  >  > vahekaart **ONVIF Encoder Events** >  või  .

Põhiaken >  **Devices** > Laiendage  >  > vahekaart **ONVIF Encoder Events** >  või  .

Võimaldab teil lisada vastendamistabeli. Kui antud vastendamistabelit hakatakse kasutama ka tulevaste sama tootja ja mudeli ONVIF-koodrite mallina, valige õiged kanded.

#### Mapping Table name

Sisestage lihtsaks tuvastamiseks nimi.

#### Manufacturer

Vajaduse korral valige kirje.

#### Model

Vajaduse korral valige kirje.

#### Vt

- ONVIF-sündmuste logimise lubamine, lehekülg 346
- ONVIF-sündmuste vastendamine, lehekülg 34
- ONVIF-koodri sündmuste lehekülg, lehekülg 216
- ONVIF-sündmuse allika lehekülg, lehekülg 235

## 14.4

### ONVIF-i seadistuse lehekülg

Põhiaken >  **Devices** > Laiendage  > Laiendage  > Laiendage  >

Laiendage  >  > Sakk **ONVIF Configuration**  
või

Põhiaken >  **Devices** > Laiendage  >  > Sakk **ONVIF Configuration**

Võite valida mitu ONVIF-koodrit ja muuta seadistusi leheküljel **Video Encoder Profile**.

Muudetud asetused kehtivad kõigile valitud seadmetele.

See lehekülg on saadaval ainult ONVIF-koodritele.



#### Pange tähele!

ONVIF-i seadistuse piirangud



Neil lehekülgedel teie poolt tehtud seadistusi ei pruugita korralikult teostada, kuna teie kaamera neid ei toeta. Toetatud ONVIF-kaameraid testiti ainult vaikeasetustega.

### 14.4.1

#### Üksuse juurdepääs

Põhiaken >  **Devices** > Laiendage  > Laiendage  > Laiendage  >

Laiendage  > Sakk  > Sakk **ONVIF Configuration** > Sakk **Main Settings** > Sakk **Unit Access**  
või

Põhiaken >  **Devices** > Laiendage  >  > Sakk **ONVIF Configuration** > Sakk **Main Settings** > Sakk **Unit Access**

**Manufacturer**

Näitab valitud koodri tootja nime.

**Model**

Näitab valitud koodri mudeli nime.

**Märkus.** Kui soovite eksportida mõne sündmuse vastenduse ONVIF-vastendamisfaili, valige faili nimeks see mudeli nimi.

**Hardware ID**

Näitab valitud koodri riistvara ID-d.

**Firmware version**

Näitab valitud koodri püsivara versiooni.

**Märkus.** Kontrollige BVMS-i ühilduvusnimekirja abil, et püsivara versioon oleks õige.

**Serial number**

Näitab valitud koodri seerianumbrit.

**MAC address**

Näitab valitud koodri MAC-aadressi.

**ONVIF version**



Näitab valitud koodri ONVIF-i versiooni.

BVMS-i korral on vajalik ONVIF-i versioon 2.0.

**14.4.2****Kuupäev/kellaeg**

Põhiaken >  **Devices** > Laiendage  > Laiendage  > Laiendage  >

Laiendage  >  > Sakk **ONVIF Configuration** > Sakk **Main Settings** > Sakk **Date/Time**  
või

Põhiaken >  **Devices** > Laiendage  >  > Sakk **ONVIF Configuration** > Sakk **Main Settings** > Sakk **Date/Time**

**Time zone**

Valige ajavöönd, kus süsteem asub.

Kui süsteemis või võrgus töötab mitu seadet, on oluline nende sisemised kellad sünkronida. Näiteks on võimalik samaaegseid salvestusi tuvastada ja õigesti hinnata ainult siis, kui kõik seadmed töötavad samal ajal.

1. Sisestage tänane kuupäev. Kuna seadme kellaega juhivad sisemine kell, ei ole vaja nädalapäeva sisestada – see lisatakse automaatselt.
2. Sisestage praegune kellaeg või klõpsake  , et rakendada arvuti süsteemiaeg seadmes.

**Märkus.**



Salvestamise jaoks on oluline, et kuupäev ja kellaeg oleksid õiged. Vale kuupäev või kellaeg võib takistada õigesti salvestamist.

## 14.4.3

## Kasutajahaldus

Põhiaken >  **Devices** > Laiendage  > Laiendage  > Laiendage  >

Laiendage  >  > Sakk **ONVIF Configuration** > Sakk **Main Settings** > Sakk **User Management**  
või

Põhiaken >  **Devices** > Laiendage  >  > Sakk **ONVIF Configuration** > Sakk **Main Settings** > Sakk **User Management**

Neid kasutajaseadistusi kasutatakse 3. poole rakenduste jaoks, näiteks veebikliendile koodrile otsejuurdepääsu tagamiseks.

3. poole rakendustele juurdepääsu andmiseks toetatakse järgmisi kasutajarolle.

- **Anonymous:** sellel rollil on piiramatu juurdepääs ainult neile seadmetele, kuhu teisi, teiste rollidega (**User**, **Operator**, **Administrator**) kasutajaid pole registreeritud. Vähemalt ühe eelmainitud kasutajaga seadmete korral on anonüümsel kasutajal õigus ajaseadistust ainult vaadata.
- **Administrator** (seda ei toeta Configuration Client): sellel rollil on juurdepääs kõigile rakenduse jaotistele ja funktsioonidele, õigus seadet taaskäivitada, seadistusi lähtestada, püsivara uuendada ja erinevate juurdepääsuõigustega kasutajaid luua.

Esimene seadmes loodav kasutaja peab olema **Administrator**.

Rolli **Operator** ja rolli **User** vaikimisi juurdepääsuõiguste erinevuste kohta lugege lähemalt järgmisest tabelist.

ONVIF-i seadistuse jaotis või funktsioon	Operaator	Kasutaja
<b>Identimine</b>	VAATAMINE	VARJATUD
<b>Ajaasetused</b>	VAATAMINE	VAATAMINE
<b>Võrguasetused</b>	VAATAMINE	VAATAMINE
<b>Kasutajad</b>	VARJATUD	VARJATUD
<b>Releede asetused</b>	MUUTMINE	VAATAMINE
<b>Otsevideo</b> (sh rtsp-link)	MUUTMINE	MUUTMINE
<b>Video voogesitus</b>	MUUTMINE	VAATAMINE
<b>Profiilid</b>	MUUTMINE	VAATAMINE

MUUTMINE – olemasolevate seadistuste muutmine ja uute seadistuste loomine.

VAATAMINE – seadistused pole varjatud, kuid neid pole lubatud muuta ega luua.

VARJATUD – teatud seadistused või terved jaotised on varjatud.

**Users**

Loetleb seadme saadaval olevad kasutajad.

**Password**

Sisestage kehtiv parool.

**Confirm password**

Kinnitage sisestatud parool.





**Role**



Valige valitud kasutajale soovitud roll. Juurdepääsuõigusi kohandatakse vastavalt.

**14.4.4**

**Videokoodri profiili lehekülg**

Põhiaken >  **Devices** > Laiendage  > Laiendage  > Laiendage  >

Laiendage  >  > Sakk **ONVIF Configuration** > Sakk **Camera** > Sakk **Video Encoder Profile**  
või

Põhiaken >  **Devices** > Laiendage  >  > Sakk **ONVIF Configuration** > Sakk **Camera** > Sakk **Video Encoder Profile**

Profiilid on üsna kompleksed ja sisaldavad arvukalt üksteisega koostoimivaid parameetreid, mistõttu on üldiselt parem, kui kasutatakse eelmääratletud profiile. Muutke profiili vaid juhul, kui olete täielikult tuttav kõigi seadistusvõimalustega.

**Profiles**

Klõpsake soovitud nime.

**Pange tähele!**

Siin seadistatud profiile saab valida Configuration Clientis.



Klõpsake põhiaknas valikut  **Cameras and Recording** ja klõpsake  või .

Vaikeseadistuse <Automaatne> saab muuta üheks loetletud ja seadistatud profiilidest.

**Märkus.** Pange üksiku seadme enam kui 1 profiili aktiivsel kasutamisel tähele, et rakenduvad teatud jõudluspiirangud ja tõenäoliselt piirab kaamera ülekoormustingimustes automaatselt voo kvaliteeti.

**Name**

Siin saate sisestada profiilile uue nime. Seejärel kuvatakse nimi aktiivse profiili väljal olemasolevate profiilide nimekirjas.

**Encoding**

Valige soovitud koodek.

**Resolution**

Valige videopildi soovitud eraldusvõime.

**Quality**

See parameeter võimaldab teil vähendada pildi eraldusvõimet, et vähendada kanalile rakenduvat koormust. Parameetri seadistamiseks kasutatakse liugurit. Kõige vasakpoolsem asend vastab videokanali kõrgeimale eraldusvõimele ja kõige parempoolsem kõige madalamale.

**Frame rate limit**

Kaadrisagedus (kaadrit sekundis) tähistab seadmega ühendatud videokaamera poolt ühes sekundis jäädvustatud kaadrite arvu. Seda parameetrit näidatakse lihtsalt informatsiooniks. Kodeerimisintervalli olemasolul vähendatakse kodeeritud kaadrisagedust antud teguri võrra.

**Bit rate limit**

Mida väiksem bitikiirus on, seda väiksem on videofaili lõplik suurus. Bitikiiruse olulise vähendamise korral peab programm kasutama aga tugevamaid tihendamisalgoritme, mis omakorda vähendab video kvaliteeti.

Valige maksimaalne väljundbitikiirus (kb/s). Seda maksimaalset edastuskiirust ei ületata mitte mingil tingimusel. Olenevalt I- ja P-kaadrite videokvaliteedi seadistustest võidakse selle tulemusel üksikud kaadrid vahele jätta.

Siin sisestatud väärtus peab olema vähemalt 10% suurem kui tavapärase andmete sihtbitikiirus.

**Encoding interval**

Kodeerimise intervall (kaadrite arv) näitab, millise sagedusega on kaamerast tulevad kaadrid kodeeritud. Kui kodeerimise intervall on näiteks 25, tähendab see, et 1 kaader 25-st sekundis jäädvustatud kaadrist on kodeeritud ja edastatakse kasutajale. Maksimaalne väärtus vähendab kanali koormatust, kuid võib põhjustada kodeerimata jäänud kaadrite tõttu teabe vahelejätmist. Kodeerimise intervalli vähendamine suurendab pildi uuendamise sagedust ja kanali koormatust.

**GOP length**

GOP-pikkust on võimalik redigeerida ainult juhul, kui kooder on H.264 või H.265. See parameeter tähistab kahe tugikaadri vahele jääva pildirühma pikkust. Mida suurem see väärtus on, seda väiksem on võrgu koormatus, kuid samas avaldab see mõju video kvaliteedile. Kirje 1 näitab, et I-kaadreid luuakse pidevalt. Kirje 2 tähendab, et iga teine kaader on I-kaader ja 3, et seda on ainult iga kolmas kaader jne. Vahepealsed kaadrid on kodeeritud P-kaadrite või B-kaadritena.

**Session timeout**

RTSP-sessiooni ajalõpp seotud videovoo korral.

Sessiooni ajalõppu näidatakse vihjena RTSP-sessiooni säilitamiseks seadme poolt.

**Multicast - IP address**

Sisestage kehtiv multiedastusaadress, mida asutakse kasutama multiedastusrežiimis (andmevoo võrgus duplitseerimine).

Seadistuse 0.0.0.0 korral töötab vastava voo kooder multi-ainuedastusrežiimis (seadmes andmevoo kopeerimine). Kaamera toetab kuni viie üheaegselt ühendatud vastuvõtja multi-ainuedastuse ühendusi.

Andmete duplitseerimine seab protsessorile suure koormuse ja võib teatud tingimustel tuua kaasa pildikvaliteedi halvenemise.

**Multicast - Port**

Valige RTP-multiedastuse sihtport. Seade võib toetada RTCP-d. Sellisel juhul on pordi väärtus paarisarv, mis võimaldab vastava RTCP-voo vastendamist RTSP-spetsifikatsioonis määratud järgmise kõrgema (paaritu) sihtpordinumbriga.

**Multicast - TTL**

Võimalik on sisestada väärtus, et määrata, kui kaua on multiedastuse andmepaketid võrgus aktiivsed. Kui multiedastus jookseb läbi marsruuteri, peab väärtus olema suurem kui 1.









**Pange tähele!**



Multiedastus on võimalik ainult UDP protokolliga. TCP protokoll multiedastusühendusi ei toeta.

Kui seadet kasutatakse tulemüüri taga, tuleb edastusprotokolliks valida TCP (HTTP-port). Kohalikus võrgus kasutamiseks valige UDP.

**14.4.5**

**Helikoodri profiil**

Põhiaken >  **Devices** > Laiendage  > Laiendage  > Laiendage  >  
 Laiendage  >  > Sakk **ONVIF Configuration** > Sakk **Camera** > Sakk **Audio Encoder Profile**  
 või

Põhiaken >  **Devices** > Laiendage  >  > Sakk **ONVIF Configuration** > Sakk **Camera** > Sakk **Audio Encoder Profile**

Profiilid on üsna kompleksed ja sisaldavad arvukalt üksteisega koostoimivaid parameetreid, mistõttu on üldiselt parem, kui kasutatakse eelmääratletud profiile. Muutke profiili vaid juhul, kui olete täielikult tuttav kõigi seadistusvõimalustega.

**Encoding**

Valige saadaval olevale heliallikale soovitud kodeerimine:

- **G.711 [ITU-T G.711]**
- **G.726 [ITU-T G.726]**
- **AAC [ISO 14493-3]**

**Bitikiirus**

Valige helisignaali edastamiseks soovitud bitikiirus, näiteks 64 kb/s.

**Diskreetimissagedus**

Valige väljundi diskreetimissagedus (kHz), näiteks 8 kb/s.







**Session timeout**



RTSP-sessiooni ajalõpp seotud helivoo korral.

Sessiooni ajalõppu näidatakse vihjena RTSP-sessiooni säilitamiseks seadme poolt.

**14.4.6**

**Pildi üldasetused**

Põhiaken >  **Devices** > Laiendage  > Laiendage  > Laiendage  >  
 Laiendage  >  > Sakk **ONVIF Configuration** > Sakk **Camera** > Sakk **Imaging General**  
 või

Põhiaken >  **Devices** > Laiendage  >  > Sakk **ONVIF Configuration** > Sakk **Camera** > Sakk **Imaging General**

**Brightness**

Reguleerige pildi heledust vastavalt töökeskkonnale.

**Color saturation**

Reguleerige kujutise värviküllastust, et teie monitoril kuvatud värvid oleksid võimalikult realistlikud.

**Contrast**

Saate kohandada videopildi kontrastsust vastavalt töökeskkonnale.

**Sharpness**

Reguleerige pildi teravust.

Madal väärtus muudab pildi vähem teravaks. Suurem teravus toob detailid paremini välja. Lisateravus võib parandada numbrimärgi detaile, näojooni ja teatud pindade ääri, kuid suurendab samas nõudmisi ribalaiuse suhtes.



**IR cut-off filter**



Valige mehaanilise infrapunafiltri olek.

Olek AUTO lubab säritusalgoritmil määrata, millal mehaanilist infrapunafiltrit lülitada.

**14.4.7****Taustvalguse kompenseerimine**

Põhiaken >  **Devices** > Laiendage  > Laiendage  > Laiendage  >

Laiendage  >  > Sakk **ONVIF Configuration** > Sakk **Main Settings** > Sakk **Backlight compensation**  
või

Põhiaken >  **Devices** > Laiendage  >  > Sakk **ONVIF Configuration** > Sakk **Main Settings** > Sakk **Backlight compensation**

Seadme mudelist olenevalt on siin võimalik seadistada taustvalguse kompenseerimise parameetrid.

**Mode**

Valige , et taustvalgus välja lülitada.

Valige , et jäädvustada suure kontrastsusega ja äärmiselt eredates/tumedates tingimustes detaile.



**Level**

Sisestage või valige soovitud väärtus.

**14.4.8****Säritus**

Põhiaken >  **Devices** > Laiendage  > Laiendage  > Laiendage  >

Laiendage  >  > Sakk **ONVIF Configuration** > Sakk **Main Settings** > Sakk **Exposure**  
või

Põhiaken >  **Devices** > Laiendage  >  > Sakk **ONVIF Configuration** > Sakk **Main Settings** > Sakk **Exposure**

Seadme mudelist olenevalt on siin võimalik seadistada särituse parameetrid.

**Mode**

Valige **Automaatne**, et aktiveerida seadmes säritusalgoritm. Algoritm kasutab järgmistel väljadel toodud väärtusi.

- **Priority**
- **Window**
- **Min. exposure time**
- **Max. exposure time**
- **Min. gain**
- **Max. gain**
- **Min. iris**

Valige **Käsitsi**, et inaktiveerida seadme säritusalgoritm. Algoritm kasutab järgmistel väljadel toodud väärtusi.

- **Exposure time**
- **Gain**
- **Iris**

**Priority**

Seadistage särituse prioriteetsusrežiim (madal müra / kaadrisagedus).

**Window**

Määratlege nelinurkne säritusmask.

**Min. exposure time**

Seadistage minimaalne särituse ajavahemik [ $\mu$ s].

**Max. exposure time**

Seadistage maksimaalne särituse ajavahemik [ $\mu$ s].

**Min. gain**

Seadistage minimaalne anduri võimendusvahemik [dB].

**Max. gain**

Seadistage maksimaalne anduri võimendusvahemik [dB].

**Min. iris**

Seadistage diafragma poolt mõjutatud sisendvalguse minimaalne vähendamine [dB]. 0 dB vastendub täielikult avatud diafragmale.

**Max. iris**

Seadistage diafragma poolt mõjutatud sisendvalguse maksimaalne vähendamine [dB]. 0 dB vastendub täielikult avatud diafragmale.

**Exposure time**

Seadistage fikseeritud säritusaeg [ $\mu$ s].

**Gain**



Seadistage fikseeritud võimendus [dB].

**Iris**

Seadistage diafragma poolt mõjutatud sisendvalguse fikseeritud vähendamine [dB]. 0 dB vastendub täielikult avatud diafragmale.

**14.4.9****Teravustamine**

või

Põhiaken >  **Devices** > Laiendage  >  > Sakk **ONVIF Configuration** > Sakk **Main Settings** > Sakk **Focus**

Seadme mudelist olenevalt on siin võimalik seadistada teravustamise parameetrid.

See lehekülg võimaldab liigutada objektiivi absoluutsel, suhtelisel või pideval moel. Selle toimingu abil teravustamise reguleerimine lülitab automaatse teravustamise välja.

Teravustamise kaugjuhtimist toetav seade võimaldab tavaliselt juhtimist läbi selle toimingu.

Teravustamise positsiooni näitab numbriline väärtus. Teravustamise olek võib olla üks järgmistest.

#### **LIIKUV**

##### **OK**

##### **TEADMATA**

Kuvada on võimalik täiendavat veateavet, näiteks riistvara poolt näidatud asukohaviga.

##### **Mode**

Valige **Automaatne**, et aktiveerida objektiivi alatine automaatne teravustamine vastavalt stseenil asuvatele objektidele. Algoritm kasutab järgmistel väljadel toodud väärtusi.

- **Near limit**
- **Far limit**

Valige **Käsitsi**, et muuta teravustamist käsitsi. Algoritm kasutab järgmistel väljadel toodud väärtusi.

- **Default speed**

##### **Default speed**

Seadistage teravustamise vaikekiirus (kui kiiruse parameetrit ei ole).

##### **Far limit**

Seadistage teravustamise läheduspiir [m].

##### **Far limit**

Seadistage teravustamise kauguspiir [m].



## 14.4.10

### Lai dünaamiline vahemik

Põhiaken >  **Devices** > Laiendage  > Laiendage  > Laiendage  >

Laiendage  > Sakk  > Sakk **ONVIF Configuration** > Sakk **Main Settings** > Sakk **Wide Dynamic Range**

või

Põhiaken >  **Devices** > Laiendage  >  > Sakk **ONVIF Configuration** > Sakk **Main Settings** > Sakk **Wide Dynamic Range**

Seadme mudelist olenevalt on siin võimalik seadistada laia dünaamilise vahemiku parameetrid.

##### **Mode**

Sisestage või valige soovitud väärtus.

##### **Level**



Sisestage või valige soovitud väärtus.

### 14.4.11

#### Värvustasakaal

Põhiaken >  **Devices** > Laiendage  > Laiendage  > Laiendage  >

Laiendage  > Sakk  > Sakk **ONVIF Configuration** > Sakk **Main Settings** > Sakk **White Balance**  
või

Põhiaken >  **Devices** > Laiendage  >  > Sakk **ONVIF Configuration** > Sakk **Main Settings** > Sakk **White Balance**

Seadme mudelist olenevalt on siin võimalik seadistada värvustasakaalu parameetrid.

#### Mode

Automaatrežiim võimaldab kaameral end looduslike valgusallikate keskkonnas või keskmise peegeldavuse meetodit kasutades värvide optimaalseks taasesitamiseks pidevalt reguleerida. Käsirežiimis saab punase, rohelse ja sinise tugevust käsitsi soovitud väärtusele seada.

Valge punkti nihet on vaja muuta ainult eriliste stseenitingimuste korral:

- siseruumide valgusallikate ja värvilise LED-valgustuse korral;
- naatriumaurudega valgusallikate (tänavavalgustus) korral;
- ükskõik millise pildil domineeriva värvi korral, näiteks jalgpalliväljaku või mängulaua rohelse värvi korral.

#### R-gain

Käsitsi värvustasakaalurežiimis reguleerige tehase valge punkti joonduse nihutamiseks punase tugevuse liugurit (punase vähendamine suurendab tsüaani).

#### B-gain



Käsitsi värvustasakaalurežiimis reguleerige tehase valge punkti joonduse nihutamiseks sinise tugevuse liugurit (sinise vähendamine suurendab kollast).

### 14.4.12

#### Võrgu juurdepääs

Põhiaken >  **Devices** > Laiendage  > Laiendage  > Laiendage  >

Laiendage  > Sakk  > Sakk **ONVIF Configuration** > Sakk **Network** > Sakk **Network Access**  
või

Põhiaken >  **Devices** > Laiendage  >  > Sakk **ONVIF Configuration** > Sakk **Network** > Sakk **Network Access**

Siin on võimalik seadistada erinevaid võrguasetusi.

#### Ethernet IPv4

##### DHCP

Kui võrgul on IP-aadresside dünaamiliseks määramiseks DHCP-server, võite aktiveerida koodrile automaatselt määratud IP-aadresside aktsepteerimise.

BVMS kasutab koodri ainulaadseks määramiseks IP-aadressi. Teatud rakenduste korral peab DHCP-server toetama fikseeritud määrangut IP-aadressi ja MAC-aadressi vahel ning peab olema vastavalt seadistatud, et pärast IP-aadressi määramist hoitaks see pärast arvuti igat taaskäivitamist alles.

**Subnet mask**

Sisestage iga määratud IP-aadressi kohta vastav alamvõrgumask.

Kui DHCP-server on aktiveeritud, määratakse alamvõrgumask automaatselt.

**Default gateway**

Kui soovite, et moodul looks ühenduse erinevas alamvõrgus asuva eemal asuva kohaga, sisestage siia lüüsi IP-aadress. Vastasel juhul jätke see väli tühjaks (0.0.0.0).

**Ethernet IPv6****DHCP**

Sisestage või valige soovitud väärtus.

**IP address**

Näitab DHCP-serveri poolt antud seadme IPv6-aadressi.

**Prefix length**

Näitab DHCP-serveri poolt antud seadme prefiksi pikkust.

**Default gateway**

Näitab DHCP-serveri poolt antud seadme vaikelüüsi.

**Host name**

Sisestage või valige soovitud väärtus.

**DNS**

DNS-serverit kasutades saab seade lahendada nimena näidatud aadressi. Sisestage siia DNS-serveri IP-aadress.

**NTP servers**

Sisestage soovitud ajaserveri IP-aadress või laske DHCP-serveril seda teie eest teha.

Kooder võib saada ajaserverilt erinevaid ajaserveri protokolle kasutades ajasignaali ja kasutada seda seejärel sisemise kella seadistamiseks. Moodul küsib ajasignaali automaatselt iga minuti möödudes. Sisestage siia ajaserveri IP-aadress. See toetab kõrgel tasemel täpsust ja on vajalik erirakenduste korral.

**HTTP ports**

Vajaduse korral valige erinev HTTP-brauseri port. Vaikimisi HTTP-port on 80. Kui soovite lubada ainult turvalisi ühendusi üle HTTPS-i, tuleb teil HTTP-port inaktiveerida.

**Märkus.** BVMS seda ei toeta.

**HTTPS ports**

**Märkus.** BVMS seda ei toeta.

Kui soovite anda juurdepääsu võrgus üle turvalise ühenduse, valige vajaduse korral HTTPS-port. Vaikimisi HTTPS-port on 443. Valige HTTPS-portide inaktiveerimiseks **Väljas**; nüüd on võimalikud ainult mitteturvalised ühendused.

**Default gateway**

Sisestage või valige soovitud väärtus.

**RTSP ports**

Vajaduse korral valige RTSP-andmete vahetamiseks mõni teine port. Standardne RTSP-port on 554. RTSP-funktsiooni inaktiveerimiseks valige **Väljas**.

**Zero configuration address**

Aktiveerige või inaktiveerige valitud kaamera nullseadistuse avastamine.



Nullseadistus on DHCP-le ja DNS-ile alternatiivne viis kaameratele IP-aadresside määramiseks. See loob ilma seadistuse või eriserveriteta automaatselt kasutatava IP-võrguadressi.

**Märkus.** ONVIF-standardis kasutatakse ainult nullseadistuse teenuse avastamist. Nullseadistusega olukorras peab võrk aga pakkuma teenuseid, nagu DHCP või DNS. Vastasel juhul seadistage iga IP-kaamera võrguasetused käsitsi.

#### ONVIF discovery mode

Kui see on aktiveeritud, saab kaamerat võrgus skannida. Siia kuuluvad ka tema võimalused. Kui see on inaktiveeritud, ei saada kaamera teenusest keeldumise rünnakute vältimiseks avastussõnumeid.

Soovitame avastamise pärast kaamera konfiguratsiooni lisamist inaktiveerida. Sisestage või valige soovitud väärtus.

#### Enable DynDNS

Võimaldab teil aktiveerida DynDNS-i.

Teenus dynamic Domain Name Service (DNS) võimaldab teil hostinime kasutades valida seadet üle veebi ilma, et peaksite teadma seadme kehtivat IP-aadressi. Selleks peab teil olema dünaamilise DNS-i pakkuja juures avatud konto ja teil tuleb selle saidil registreerida nõutud seadme hostinimi.

#### Märkus.

Täpsema teabe saamiseks teenuse, registreerimisprotsessi ja olemasolevate hosti nimede kohta pöörduge DynDNS-i pakkuja poole aadressil dyndns.org.

#### Tüüp

Sisestage või valige soovitud väärtus.

#### Nimi

Sisestage DynDNS-i kasutajakonto nimi.

#### TTL



Sisestage või valige soovitud väärtus.

## 14.4.13

### Ulatused

Põhiaken >  **Devices** > Laiendage  > Laiendage  > Laiendage  >

Laiendage  >  > Sakk **ONVIF Configuration** > Sakk **Network** > Sakk **Scopes**  
või

Põhiaken >  **Devices** > Laiendage  >  > Sakk **ONVIF Configuration** > Sakk **Network** > Sakk **Scopes**

Saate lisada või eemaldada ulatusi ONVIF-seadmele, millel on järgmises vormingus URI-d:

```
onvif://www.onvif.org/<path>
```

Järgmine näide ilmestab ulatuse väärtuse kasutamist. Tegemist on pelgalt näitega, mis ei anna kindlasti märku sellest, millist tüüpi ulatuse parameeter peaks koodri konfiguratsiooni kuuluma. Selles näites me eeldame, et kooder on seadistatud järgmiste ulatustega:

```
onvif://www.onvif.org/location/country/china
```

```
onvif://www.onvif.org/location/city/beijing
```

```
onvif://www.onvif.org/location/building/headquarter
```

```
onvif://www.onvif.org/location/floor/R5
```

onvif://www.onvif.org/name/ARV-453

Seadmete nimekirjas seadme tähistamiseks võite anda sellele üksikasjaliku asukoha ja nime. Tabel näitab seadme põhilisi võimekusi ja teisi omadusi, mis on standardiseeritud.

Kategooria	Määratletud väärtused	Kirjeldus
tüüp	video_encoder	Seade on võrguvideo kodeerimiseseade.
	Ptz	Seade on PTZ-i seade.
	audio_encoder	Seade pakub heli kodeerimise tuge.
	video_analytics	Seadmel on videoanalüüsivõimekus.
	Network_Video_Transmitter	Seade on võrguvideosaatja.
	Network_Video_Decoder	Seade on võrguvideodekodeer.
	Network_Video_Storage	Seade on võrguvideo salvestusseade.
	Network_Video_Analytic	Seade on võrguvideo videoanalüüsi seade.
asukoht	Ükskõik milline tärgistringi- või teeväärtus.	BVMS seda ei toeta.
riistvara	Ükskõik milline tärgistringi- või teeväärtus.	Stringi- või teeväärtus, mis kirjeldab seadme riistvara. Seadmel peab olema ulatuse nimekirjas vähemalt üks riistvarakirje.
nimi	Ükskõik milline tärgistringi- või teeväärtus.	Seadme otsitav nimi. Nimi kuvatakse seadme ja loogilises puus.



Ulatuse nimi, mudel ja tootja määravad ära, kuidas näidatakse seadet seadmete puus ning ONVIF-i koodri tuvastamises ja põhiasetustes.

## 14.4.14

### Releed

Põhiaken >  **Devices** > Laiendage  > Laiendage  > Laiendage  >

Laiendage  > Sakk  > Sakk **ONVIF Configuration** > Sakk **Interfaces** > Sakk **Relay**

Põhiaken >  **Devices** > Laiendage  >  > Sakk **ONVIF Configuration** > Sakk **Interfaces** > Sakk **Relay**

Releväljundi füüsilist jõudeolekut saab seadistada, seadistades jõudeolekuks kas **avatud** või **suletud** (relee käitumise ümberpööramine).

Seadme võimalikud digiväljundid on loetletud nende nimedega, näiteks:

- **AlarmOut\_0**
- **AlarmOut\_1**

BVMS-i piires releede sündmuste vastendamiseks kasutage siin loetletud nimesid.

#### Mode

Relee võib töötada kahes releerežiimis.

- **Bistabiilne:** selle oleku valimise korral jääb relee sellesse olekusse.

- **Monostabiilne:** selle oleku valimise korral naaseb relee ettenähtud viitaja möödudes jõudeolekusse.

**Idle state**

Valige **Avatud**, kui soovite, et relee töötaks tavaliselt avatud kontaktina või valige **Suletud**, kui soovite, et relee töötaks tavaliselt suletud kontaktina.

**Delay time**

Määrake viitae. Kui relee on seadistatud režiimi **Monostabiilne**, lülitub relee selle ajavahemiku möödudes tagasi jõudeolekusse.

Kui soovite testida mõnda relee oleku muutumisega seotud seadistustest, klõpsake relee lülitamiseks kas **Activate** või **Deactivate**. Saate kontrollida seadistatud kaamera relee sündmuste õigesti toimimist: relee ikooni olekunäit loogilises puus, häirete nimekirja sündmustes või sündmuste logis.

**Activate**

Klõpsake relee lülitamiseks seadistatud jõudeolekusse.

**Deactivate**

Klõpsake relee lülitamiseks seadistatud mitte-jõudeolekusse.

## 14.5 ONVIF-sündmuse allika lehekülg

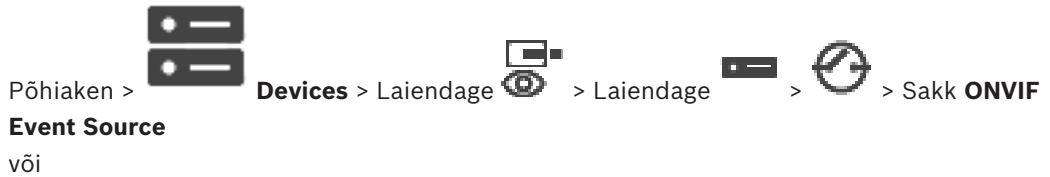
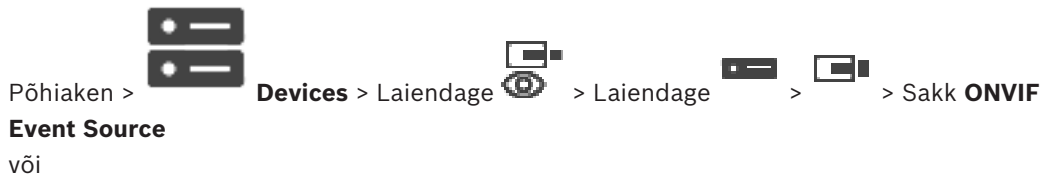
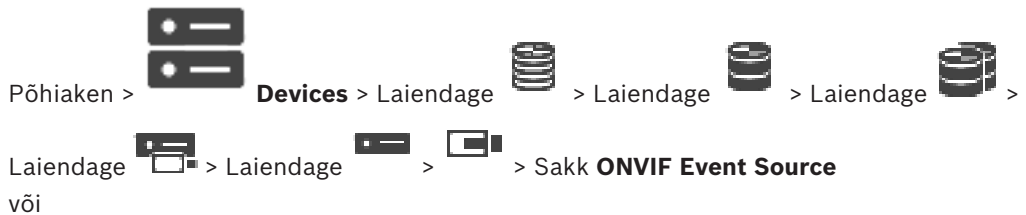

Põhiaken >  **Devices** > Laiendage  > Laiendage  >  > Sakk **ONVIF**

### Event Source

Saate seadistada allika (videokanal, sisend või relee) ONVIF-sündmusi. Koodri vastendustabelisse lisatakse aktiveeritud sündmuse definitsioon.

Näiteks saate mitmekanalilise koodri korral seadistada, millisele kaamerale käivitatakse sündmus **Motion Detected**.

### Trigger Event

Aktiveerige see sündmus.

### ONVIF Topic

Sisestage või valige string.

### ONVIF Source Name

Sisestage või valige string.

### ONVIF Source Type

Sisestage või valige string.

### ONVIF Source Value

Sisestage või valige string.

### Vt

- *ONVIF-sündmuste vastendamine, lehekülg 34*
- *ONVIF-vastendustabelifaili konfigureerimine, lehekülg 220*

## 14.6

### ONVIF-profiili määramine

Põhiaken >  **Cameras and Recording** > 

Saate ONVIF-kaamerale määrata ONVIF-meediaprofiili loa.

Saate selle määrata kas otsevideole või salvestisele.

#### Otsevideo loa määramine.

- ▶ Valige tulbast **Live Video – Profile** soovitud kirje.

#### Salvestise loa määramine.

- ▶ Valige tulbast **Recording – Profile** soovitud kirje.

### Vt

- *Kaamerate lehekülg, lehekülg 260*

## 15

# Skeemide ja struktuuri lehekülg

Kirjete all olevate üksuste arv on toodud nurksulgudes.



Põhiaken > **Maps and Structure**

Õigused võivad minna kaotsi. Seadmerühma liigutamise korral kaotavad need seadmed õiguste asetused. Teil tuleb leheküljel **User groups** õigused uuesti seadistada.

Kuvab seadmete puu, loogilise puu ja skeemiakna.

Võimaldab teil rakendada struktuuri kõigile BVMS-is asuvatele seadmetele. Struktuur kuvatakse loogilises puus.

Võimaldab täita järgmisi ülesandeid.

- Täieliku loogikapuu seadistamine
- Lähtefailide haldamine, nende määramine sõlmedele
- kuumkohtade loomine skeemil
- Talitlushäire relee loomine

Lähtefailid võivad olla järgmised.

- Asukohaskeemi failid
- Dokumendifailid
- Veebifailid
- Helifailid
- Käsuskriptid
- Kaamerajada failid

Tööpunktid võivad olla järgmised.

- Kaamerad
- Sisendid
- Releed
- Käsuskriptid
- Jadad
- Lingid teistele skeemidele
- Ligipääsusüsteemi lugejad

### Ikoonid

	Kuvatakse dialoogiboks lähtefailide haldamiseks.
	Kuvatakse dialoogiboks loogilisse puusse käsuskriptide lisamiseks või nende haldamiseks.
	Kuvatakse dialoogiboks kaamerajada faili lisamiseks või redigeerimiseks.
	Loob loogilises puus kausta.
	Kuvatakse dialoogiboks skeemi lähtefailide lisamiseks.
	Kuvatakse dialoogiboks dokumendifaili lisamiseks (HTML, HTM, TXT, URL, MHT).
	Kuvatakse dialoogiboks välisele rakendusele lingi lisamiseks.





Kuvatakse dialoogiboks talitlushäire relee lisamiseks.

### Sümbolid



Seade lisati loogilisse puusse.



Sisestage string ja vajutage kuvatud üksuste filtreerimiseks sisestusklahvi ENTER. Kuvatakse ainult stringi ja nende vastavat vanemüksust sisaldavad üksused (ainult puudes). Filtreeritud üksuste ja kõikide üksuste arv on välja toodud. Aktiivset filtrit näitab . Pange stringi ümber jutumärgid, et täpselt seda teksti leida, näiteks "Camera 1" filtreerib täpselt selle nimega kaamerad, aga camera 201 mitte. Filtreerimise tühistamiseks klõpsake .



## 16 Loogilise puu seadistamine

Sellest peatükist leiate teavet selle kohta, kuidas seadistada loogilist puud ja kuidas hallata lähtefaiile, nagu näiteks skeemid.



### Pange tähele!

Seadmerühma loogilises puus liigutades kaotavad need seadmed oma õiguste asetused. Peate leheküljel **User groups** õigused uuesti seadistama.

- Klõpsake asetuste salvestamiseks 
- Klõpsake viimase seade tühistamiseks 
- Klõpsake seadistuse aktiveerimiseks 

### Vt

- *Ressursihalduri dialoogiboks, lehekülg 241*
- *Ressursi valimise dialoogiboks, lehekülg 242*
- *Jada loomise dialoogiboks, lehekülg 244*
- *Jada lisamise dialoogiboks, lehekülg 246*
- *Jada lisamise etapi dialoogiboks, lehekülg 247*
- *URL-i lisamise dialoogiboks, lehekülg 243*
- *Lingi skeemi dialoogiboks, lehekülg 248*
- *Talitlushäire relee dialoogiboks, lehekülg 250*
- *Välise rakenduse dialoogiboksi link, lehekülg 243*

### 16.1 Loogilise puu seadistamine

#### Vt

- *Skeemide ja struktuuri lehekülg, lehekülg 237*

### 16.2 Seadme lisamine loogilisse puusse



Põhiaken > **Maps and Structure**

#### Seadme lisamiseks:

- ▶ Lohistage üksus seadmete puust soovitud asukohta loogilises puus. Saate lohistada kogu sõlme koos allüksustega seadmete puust loogilisse puusse. Saate valida mitu seadet, kui vajutate klahvi CTRL või SHIFT.

#### Vt

- *Skeemide ja struktuuri lehekülg, lehekülg 237*

### 16.3 Üksuse eemaldamine puust



Põhiaken > **Maps and Structure**



**Üksuse eemaldamine loogilisest puust.**

- ▶ Paremklõpsake üksust loogilises puus ja klõpsake **Remove**. Kui valitud üksusel on allüksusi, kuvatakse teateboks. Klõpsake kinnitamiseks **OK**. Üksus eemaldatakse. Kui eemaldate loogilise puu skeemi kaustast üksuse, eemaldatakse see ka skeemilt.

**Vt**

- *Skeemide ja struktuuri lehekülg, lehekülg 237*

**16.4****Lähtefailide haldamine**

Põhiaken >  **Maps and Structure** >   
või

Põhiaken >  **Alarms** > 

Teil on võimalik importida lähtefailide järgmistest vormingutes.

- DWF-failid (2D, skeemi lähtefailid)
- PDF
- JPG
- PNG
- HTML-failid
- MP3 (helifailid)
- TXT-failid (käsuskriptid või kaamerajadad)
- MHT-failid (veebiarhiivid)
- URL-failid (lingid veebilehtedele)
- HTTPS URL-failid (lingid Intelligent Insights vidinatele)
- WAV (helifail)

Imporditud lähtefailid lisatakse andmebaasi. Neid ei ühendata originaalfailidega.

**Pange tähele!**

Pärast igat järgmist toimingut tehke järgmist.

Klõpsake asetuste salvestamiseks .

**Lähtefaili importimine.**

1. Klõpsake  .  
Kuvatakse dialoogiboks **Import Resource**.
2. Valige üks või mitu faili.
3. Klõpsake **Ava**.  
Valitud failid lisatakse nimekirja.  
Kui fail on juba imporditud, kuvatakse teateboks.  
Kui te impordite uuesti faili, mis on juba imporditud, lisatakse nimekirja uus kirje.

**Lähtefaili eemaldamine.**

1. Valige lähtefail.



2. Klõpsake  .  
Valitud lähtefail eemaldatakse nimekirjast.

#### Lähtefaili ümbernimetamine.

1. Valige lähtefail.
2. Klõpsake  .
3. Sisestage uus nimi.  
Algne failinimi ja loomise kuupäev hoitakse alles.

#### Lähtefaili sisu asendamine.

1. Valige lähtefail.
2. Klõpsake  .  
Kuvatakse dialoogiboks **Replace Resource**.
3. Valige asjakohase sisuga fail ja klõpsake **Ava**.  
Ressursi nimi hoitakse alles, algne failinimi asendatakse uue nimega.

#### Lähtefaili eksportimine.



1. Valige lähtefail.
2. Klõpsake  .  
Kuvatakse dialoogiboks kataloogi valimiseks.
3. Valige asjakohane kataloog ja klõpsake **OK**.  
Algne fail eksporditakse.

#### Vt

- *Ressursi valimise dialoogiboks, lehekülg 242*

## 16.4.1

### Ressursihalduri dialoogiboks

Põhiaken >  **Maps and Structure** >  > Dialoogiboks **Resource Manager**

Võimaldab Teil hallata lähtefaile.

Saate hallata järgmisi failivorminguid.

- DWF-failid (skeemi lähtefailid)  
Operator Clientis kasutamiseks on need failid teisendatud rasterpildi vormingusse.
- HTML-failid (HTML-dokumendid, näiteks tegevuskavad)
- MP3 (helifailid)
- TXT-failid (tekstifailid)
- URL-failid (sisaldavad linke veebilehtedele või Intelligent Insights vidinatele)
- MHT-failid (veebiarhiivid)
- WAV (helifail)
- EXE



Klõpsake lähtefaili importimise dialoogiboksi kuvamiseks.



Klõpsake dialoogiboksi **Add URL** kuvamiseks.



Klõpsake dialoogiboksi **Link to External Application** kuvamiseks.



Klõpsake valitud lähtefaili eemaldamiseks.



Klõpsake valitud lähtefaili ümbernimetamiseks.



Klõpsake valitud lähtefaili teisega asendamise dialoogiboksi kuvamiseks.



Klõpsake valitud lähtefaili eksportimise dialoogiboksi kuvamiseks.

## 16.4.2

### Ressursi valimise dialoogiboks



Põhiaken >

**Maps and Structure** >



Võimaldab teil lisada DWF-vormingus skeemifaili loogilisse puusse.

#### Select a resource file:

Klõpsake skeemifaili valimiseks faili nime. Valitud faili sisu kuvatakse eelvaatepaanil.

#### Manage...

Klõpsake dialoogiboksi **Resource Manager** kuvamiseks.

#### Vt

- *Skeemi lisamine, lehekülg 247*
- *Skeemi määramine kausta, lehekülg 248*
- *Dokumendi lisamine, lehekülg 242*

## 16.5

### Dokumendi lisamine



Põhiaken >

**Maps and Structure**

Saate dokumentidena lisada tekstifaile, HTML-faile (sealhulgas MHT-faile), URL-faile (internetiaadressiga) või HTTPS URL-faile (näiteks Intelligent Insights-vidinaga). Saate lisada lingi muule rakendusele.

Enne kui saate dokumendi lisada, peate olema importinud dokumendifailid.

Dokumendifaili importimise üksikasju vt *Lähtefailide haldamine, lehekülg 240*.

#### Skeemi dokumendifaili / Intelligent Insights vidina lisamine.

1. Veenduge, et dokumendifail, mida tahate lisada, oleks juba imporditud.
2. Valige kaust, kuhu te tahate uue dokumendi lisada.



3. Klõpsake . Kuvatakse dialoogiboks **Select Resource**.

4. Valige nimekirjast fail. Kui vajalikke faile nimekirjas ei ole, klõpsake **Manage...**, et kuvada failide importimiseks dialoogiboks **Resource Manager**.

5. Klõpsake **OK**. Uus dokument lisatakse valitud kausta.

#### Vt

- *Ressursi valimise dialoogiboks, lehekülg 242*
- *Lähtefailide haldamine, lehekülg 240*

## 16.5.1 URL-i lisamise dialoogiboks



Põhiaken > **Maps and Structure** >  > 

Võimaldab süsteemile lisada HTTP internetiaadressi (URL) või HTTPS internetiaadressi nagu Intelligent Insights-i vidinad. Võite selle URL-i dokumendina loogilisse puusse lisada. Kasutaja saab kuvada veebilehte või Intelligent Insights-i vidinat Operator Client-is.

### Name

Sisestage URL-i kuvanimi.

### URL

Sisestage URL.

### Ainult turvaliste ühenduste puhul

#### User

Sisestage HTTPS URL-i kasutajanimi.

#### Password:

Sisestage HTTPS URL-i parool.

#### Show password

Klõpsake, et lubada sisestatud parooli kuvamine. Jälgige, et keegi ei saaks parooli piiluda.

### Vt

– *Dokumendi lisamine, lehekülg 242*

## 16.6 Välise rakenduse dialoogiboksi link



Põhiaken > **Maps and Structure** >  > Dialoogiboks **Resource Manager** >  >

Dialoogiboks **Link to External Application**

Võimaldab Teil lisada lingi välisele rakendusele. Link peab olema kehtiv tööjaamas, kus seda linki kasutatakse.



### Pange tähele!

Tiitelkuvaga algav välisrakendus ei tööta oodatud moel.

Välise rakendus, mis jagab Operator Clientiga funktsioone, ei tööta oodatud moel ja võib harvadel juhtudel tuua kaasa Operator Clienti kraahi.

### Name

Sisestage nimi loogilises puus kuvatud lingile.

### Path

Sisestage või sirvige läbi tee välise rakenduseni. Nimetatud tee peab olema kehtiv tööjaamas, kus Operator Clienti kasutaja seda linki kasutab.

### Arguments

Vajaduse korral sisestage ka välist rakendust käivitava käsu argumendid.

## 16.7 Käsuskripti lisamine



Põhiaken > **Maps and Structure**

Enne, kui te saate lisada käsuskripti, peate olema importinud või loonud käsuskripti failid.

Vajaduse korral lugege üksikasju peatükist *Käsuskriptide seadistamine, lehekülg 82*.

#### Käsuskripti faili lisamine.

1. Valige kaust, kuhu te tahate uut käsuskripti lisada.
2. Klõpsake . Kuvatakse dialoogiboks **Select Client Script**.
3. Valige nimekirjast fail.
4. Klõpsake **OK**.  
Uus käsuskript lisatakse valitud kausta.

#### Vt

- *Ressursi valimise dialoogiboks, lehekülg 242*

## 16.8



### Kaamerajada lisamine



Põhiaken > **Maps and Structure**

Kaamerajada lisatakse loogilise puu juurkataloogi või kausta.

#### Kaamerajada lisamine.

1. Valige loogilises puus kaust, kuhu te tahate uue kaamerajada lisada.
2. Klõpsake . Kuvatakse dialoogiboks **Sequence Builder**.
3. Valige nimekirjast kaamerajada.
4. Klõpsake **Add to Logical Tree**. Uus  lisatakse valitud kausta.

#### Vt

- *Jada loomise dialoogiboks, lehekülg 244*

### 16.8.1



#### Jada loomise dialoogiboks



Põhiaken > **Maps and Structure** > 

Võimaldab teil hallata kaamerajadasid.

#### Ikoonid

	Klõpsake dialoogiboksi <b>Add Sequence</b> kuvamiseks.
	Klõpsake kaamerajada ümbernimetamiseks.
	Klõpsake valitud kaamerajada eemaldamiseks.



#### Pange tähele!

Kui te kustutate dialoogiboksis **Sequence Builder** jada, eemaldatakse see automaatselt videoseina nimekirjast **Initial sequence**, kui see on seal seadistatud.

#### Add Step

Klõpsake dialoogiboksi **Add Sequence Step** kuvamiseks.

**Remove Step**

Klõpsake valitud etappide eemaldamiseks.

**Step**

Näitab etapi numbrit. Kõigil konkreetse etapi kaameratel on sama viivitusae.

**Dwell**

Võimaldab teil muuta viivitusae (sekundites).

**Camera Number**

Klõpsake lahtrit, et valida kaamera selle loogilise numbri alusel.

**Camera**

Klõpsake lahtrit, et valida kaamera selle nime alusel.

**Camera Function**

Klõpsake lahtrit, et muuta kaamera funktsiooni selles reas.

**Data**

Sisestage valitud kaamerafunktsiooni kestuse aeg. Selle seadistamiseks on teil vaja valida kirjed tulpades **Camera** ja **Camera Function**.

**Data Unit**

Valige ühik valitud ajale, näiteks sekundid. Selle seadistamiseks on teil vaja valida kirjed tulpades **Camera** ja **Camera Function**.

**Add to Logical Tree**

Klõpsake valitud kaamerajada loogilisse puusse lisamiseks ja dialoogiboksi sulgemiseks.

**Vt**

- *Videoseina lehekülg, lehekülg 133*
- *Eelseadistatud kaamerajadade haldamine, lehekülg 245*

**16.9****Eelseadistatud kaamerajadade haldamine**

Põhiaken > **Maps and Structure**

Kaamerajadade haldamiseks saate teha järgmisi toiminguid.

- Luua kaamerajada
- Lisada olemasolevale kaamerajadale uue viivitusajaga sammu.
- Eemaldada kaamerajadast etapi
- Kustutada kaamerajada

**Pange tähele!**

Kui seadistust muudetakse ja see aktiveeritakse, jätkub kaamerajada (eelseadistatud või automaatne) pärast Operator Clienti lähtestamist.

Jada ei jätkata järgmistel juhtudel.

Jada kuvamiseks määratud monitor on eemaldatud.

Jada kuvamiseks määratud monitori näidurežiim (üksikvaade, nelikvaade) on muudetud.



Ekraani, millel seadistuse järgi peaks jada kuvama, loogiline number on muudetud.

**Pange tähele!**

Pärast igat järgmist toimingut tehke järgmist.

Klõpsake asetuste salvestamiseks .

**kaamerajada loomine.**

1. Valige loogilises puus kaust, kuhu te tahate kaamerajada luua.
2. Klõpsake .  
Kuvatakse dialoogiboks **Sequence Builder**.
3. Klõpsake dialoogiboksis **Sequence Builder** valikut .  
Kuvatakse dialoogiaken **Add Sequence**.
4. Sisestage asjakohased väärtused.
5. Klõpsake **OK**.

Lisatakse uus kaamerajada .

Eri väljade kohta lisateabe saamiseks lugege vastava rakenduse aknas veebispikrit.

**Uue viivitusajaga etapi lisamine kaamerajadale.**

1. Valige soovitud kaamerajada.
2. Klõpsake **Add Step**.  
Kuvatakse dialoogiboks **Add Sequence Step**.
3. Tehke vajalikud seadistused.
4. Klõpsake **OK**.  
kaamerajadale lisatakse uus etapp.

**Kaamerajadast etapi eemaldamine.**

- Paremkõpsake soovitud kaamerajada ja klõpsake **Remove Step**.  
Kõige suurema numbriga etapp eemaldatakse.

**Kaamerajada kustutamine.**

1. Valige soovitud kaamerajada.
2. Klõpsake . Valitud kaamerajada eemaldatakse.

**Vt**

– *Jada loomise dialoogiboks, lehekülg 244*

**16.9.1****Jada lisamise dialoogiboks**

Põhiaken >  **Maps and Structure** >  > Dialoogiboks **Sequence Builder** > 

Võimaldab teil seadistada kaamerajada atribuute.

**Sequence name:**

Sisestage uuele kaamerajadale sobiv nimi.

**Loogiline number:**

Bosch IntuiKey kasutamiseks sisestage jada loogiline number.

**Dwell time:**

Sisestage asjakohane viivitusaeg.

**Cameras per step:**

Sisestage kaamerate arv igas etapis.

**Steps:**

Sisestage asjakohane arv etappe.

## 16.9.2 Jada lisamise etapi dialoogiboks



Põhiaken >

**Maps and Structure** >



Nupp > **Add Step**

Võimaldab teil lisada olemasolevale kaamerajadale uue viivitusajaga etapi.

### Dwell time:

Sisestage asjakohane viivitusae.



## 16.10 Kausta lisamine



Põhiaken >

**Maps and Structure**

### Kausta lisamiseks:

1. Valige kaust, kuhu te tahate uue kausta lisada.
2. Klõpsake . Uus kaust lisatakse valitud kausta.
3. Klõpsake kausta ümbernimetamiseks .
4. Sisestage uus nimi ja vajutage sisestusklahvi ENTER.

### Vt

– *Skeemide ja struktuuri lehekülg, lehekülg 237*

## 16.11 Skeemi lisamine



Põhiaken >

**Maps and Structure**

Enne kui saate skeemi lisada, peate olema importinud skeemi lähtefailid.

Skeemi lähtefaili importimise üksikasju vt *Lähtefailide haldamine, lehekülg 240*.

### Skeemi lisamine.

1. Veenduge, et skeemi lähtefail, mida tahate lisada, oleks juba imporditud.
2. Valige kaust, kuhu te tahate uue skeemi lisada.
3. Klõpsake . Kuvatakse dialoogiboks **Select Resource**.
4. Valige nimekirjast fail.  
Kui vajalikke faile nimekirjas ei ole, klõpsake **Manage...**, et kuvada failide importimiseks dialoogiboks **Resource Manager**.
5. Klõpsake **OK**.

Uus skeem  lisatakse valitud kausta.

Skeem kuvatakse.

Kõik selles kaustas asuvad seadmed kuvatakse skeemi ülemises vasakus nurgas.

### Vt

– *Ressursi valimise dialoogiboks, lehekülg 242*



## 16.12 Muu skeemi lingi lisamine



Põhiaken > **Maps and Structure**

Kui olete loonud vähemalt kaks skeemi, saate lisada lingi ühelt skeemilt teisele skeemile, et kasutaja saaks klõpsata ühelt skeemilt teisele, lingitud skeemile.

**Lingi lisamine.**

1. Klõpsake loogilises puus skeemi kausta .
2. Paremklõpsake skeemi ja klõpsake **Create Link**.  
Kuvatakse dialoogiboks **Select Map for Link**.
3. Klõpsake dialoogiboksis skeemi .
4. Klõpsake **Select**.
5. Lohistage üksus skeemil õigesse kohta.

### 16.12.1 Lingi skeemi dialoogiboks



Põhiaken > **Maps and Structure** > Valige loogilises puus skeemi kaust  > Tehke skeemil parem hiireklõps ja klõpsake **Create Link**

Võimaldab valida skeemi teisele skeemile lingi loomiseks.



Klõpsake valimiseks teist skeemi.

**Select**

Klõpsake valitud skeemile lingi sisestamiseks.

## 16.13 Skeemi määramine kausta



Põhiaken > **Maps and Structure**

Enne kui saate skeeme määrata, peate olema importinud skeemi lähtefailid.

Vajaduse korral lugege üksikasju peatükist *Lähtefailide haldamine, lehekülg 240*.

**Skeemi lähtefaili määramine.**

1. Paremklõpsake kausta ja klõpsake **Assign Map**.  
Kuvatakse dialoogiboks **Select Resource**.
2. Valige nimekirjast skeemi lähtefail.
3. Klõpsake **OK**. Valitud kaust kuvatakse kui .  
Skeem kuvatakse skeemi aknas.  
Kõik selles kaustas asuvad üksused kuvatakse skeemi ülemises vasakus nurgas.

**Vt**

- *Skeemide ja struktuuri lehekülg, lehekülg 237*
- *Ressursi valimise dialoogiboks, lehekülg 242*



## 16.14 Seadmete haldamine skeemil



Põhiaken > **Maps and Structure**

Enne kui saate skeemil seadmeid hallata, peate lisama või määrama skeemi kausta ning lisama samasse kausta seadmed.



### Pange tähele!

Pärast igat järgmist toimingut tehke järgmist.

Klõpsake asetuste salvestamiseks .

### Üksuste asetamine skeemile.

1. Valige skeemi kaust.
2. Lohistage seadmed seadmete puust skeemi kausta.  
Skeemi kausta seadmed asuvad skeemi ülemises vasakus nurgas.
3. Lohistage üksused skeemil õigetesse kohtadesse.

### Loogilise puu üksuse eemaldamine ainult skeemilt.

1. Paremklõpsake skeemil üksust ja klõpsake **Invisible**.  
Üksus eemaldatakse skeemilt.  
Üksus jääb loogilisse puusse alles.
2. Seadme uuesti nähtavaks tegemiseks paremklõpsake loogilises puus seadet ja klõpsake **Visible In Map**.

### Üksuse eemaldamine skeemilt ja täielikust loogilisest puust.

- ▶ Paremklõpsake üksust loogilises puus ja klõpsake **Remove**.  
Üksus eemaldatakse skeemilt ja loogilisest puust.

### Kaamera suuna ikooni muutmine.

- ▶ Paremklõpsake üksust, osutage valikule **Change Image** ja klõpsake seejärel asjakohast ikooni.  
Ikoon muutub vastavalt.

### Üksuse värvi muutmine.

- ▶ Paremklõpsake üksust ja klõpsake **Change Color**. Valige sobiv värv.  
Ikoon muutub vastavalt.

### Skeemil seadmest mööda minemine või möödamineku tühistamine.

1. Paremklõpsake skeemil konkreetset seadet.
2. Klõpsake **Bypass / Unbypass**.



### Pange tähele!

Otsingu tekstiväljal on võimalik seadmed, millest minnakse mööda, filtreerida.

### Vt

- *Seadmete vältimise seadistamine, lehekülg 251*
- *Skeemide ja struktuuri lehekülg, lehekülg 237*

## 16.15 Talitlushäire relee lisamine



Põhiaken >

**Maps and Structure** >



> dialoogiboks **Malfunction Relay**

### Kasutusotstarve

Talitlushäire relee peaks lülituma juhul, kui mõni tõsine süsteemiviga käivitab välise häire (sähttule, sireeni jms).

Kasutaja peab käsitsi relee lähtestama.

Talitlushäire relee võib olla üks järgmistest.

- BVIP-koodri või -dekoodri relee
- ADAM-relee
- Valvesüsteemi keskseadme väljund

### Näide

Kui juhtub midagi, mis mõjutab oluliselt süsteemi toimimist (näiteks kõvaketta rike) või esineb vahejuhtum, mis ohustab koha turvalisust (näiteks ebaõnnestunud referentspildi kontroll), aktiveeritakse talitlushäire relee. See võib käivitada näiteks kuuldava häire või sulgeda automaatselt ukсед.

### Funktsioonikirjeldus

Saate seadistada ühe relee, et see toimiks talitlushäire releena. Talitlushäire relee aktiveeritakse automaatselt, kui käivitub üks kasutaja määratud sündmustest. Relee aktiveerumine tähendab, et releele saadetakse käsk see sulgeda. Järgnev sündmus (Relee suletud) eraldatakse käsust ja see luuakse ja saadakse ainult juhul, kui relee olekut muudetakse füüsiliselt. Näiteks kui relee suletakse varem, siis seda sündmust ei saadeta. Välja arvatud see, et talitlushäire relee käivitavad automaatselt kasutaja määratud sündmused, on talitlushäire relee nagu iga teine relee. Seega saab kasutaja talitlushäire relee Operator Clientis inaktiveerida. Ka veebiklient võimaldab talitlushäire relee inaktiveerimist. Kuna talitlushäire releele kehtivad samuti tavapärased ligipääsuõigused, peavad kõik kliendid arvestama sisselõigatud kasutaja õigustega.

### Lisamine.

1. Valige nimekirjast **Malfunction Relay** soovitud relee.
2. Klõpsake **Events...**  
Kuvatakse dialoogiboks **Events selection for Malfunction Relay**.
3. Klõpsake, et valida sündmused, mis võivad käivitada talitlushäire relee.
4. Klõpsake **OK**.  
Talitlushäire relee lisatakse süsteemi.

### 16.15.1 Talitlushäire relee dialoogiboks



Põhiaken >

**Maps and Structure** >



> dialoogiboks **Malfunction Relay**

Saate lisada süsteemi talitlushäire relee. Te määratlete relee, mida hakatakse kasutama talitushäire releena, ja seadistate sündmused, mis võivad talitushäire relee käivitada. Relee peab olema loogilises puus eelnevalt seadistatud.

#### Malfunction Relay

Valige nimekirjast soovitud relee.

#### Events...

Klõpsake dialoogiboksi **Events selection for Malfunction Relay** kuvamiseks.

## 16.16 Seadmete vältimise seadistamine



Põhiaken > **Maps and Structure**

Teatud koodritest, kaamerateest, sisenditest ja releedest on võimalik mööda minna, näiteks ehitustööde ajal. Kui koodrist, kaamerast, sisendist või releest mööda minnakse, siis salvestus peatub, BVMS-i Operator Client ei näita ühtegi sündmust ega häiret ning häireid ei salvestata logiraamatusse.

Kaamerad, millest on mööda mindud, näitavad Operator Clientis endiselt otsevideot ja operaator saab endiselt avada vanu salvestisi.



### **Pange tähele!**

Kui mööda minnakse koodrist, siis selle koodri ühelegi kaamerale, releele ega sisendile häireid ega sündmusi ei looda. Kui teatud kaamerast, releest või sisendist minnakse eraldi mööda ja see seade lahutatakse koodrist, luuakse neid häireid edasi.

### **Loogilises puus või seadmete puus seadmist mööda minemine või möödamineku tühistamine.**

1. Paremklopsake loogilises puus või seadmete puus vastavat seadet.
2. Klõpsake **Bypass/Unbypass**.

### **Skeemil seadmist mööda minemine või möödamineku tühistamine.**

Vt *Seadmete haldamine skeemil, lehekülg 249*



### **Pange tähele!**

Otsingu tekstiväljal on võimalik seadmed, millest minnakse mööda, filtreerida.

### **Vt**

- *Seadmete haldamine skeemil, lehekülg 249*

## 17

**Ajakavade lehekülg**

Põhiaken >

Võimaldab teil seadistada salvestusajakavaajakavasid ja ülesannete ajakavaajakavasid.



Klõpsake valitud salvestus- või ülesannete ajakava ümbernimetamiseks.

**Recording Schedules**

Näitab salvestusajakavade puud. Valige seadistamiseks kirje.

**Task Schedules**

Kuvab ülesannete ajakavade puu. Valige seadistamiseks kirje.

**Add**

Klõpsake uue ülesannete ajakava lisamiseks.

**Delete**

Klõpsake valitud ülesannete ajakava kustutamiseks.

**Vt**

– *Ajakavade seadistamine, lehekülg 255*

## 17.1

**Salvestusajakavade lehekülg**

Põhiaken > > Valige salvestusajakavade puust üksus

Võimaldab teil seadistada salvestusajakavaajakavasid.

**Weekdays**

Klõpsake nädalapäevade ajakavatabeli kuvamiseks. Kuvatakse kõigi seadistatud salvestusajakavade ajavahemikud.

Lohistage kursorit, et valida valitud ajakava jaoks ajavahemikud. Kõik valitud lahtrid saavad valitud ajakava värvi.

Päeva 24 tundi on kuvatud horisontaalselt. Iga tund on jagatud neljaks lahtriks. Iga lahter tähistab 15 minutit.

**Holidays**

Klõpsake puhkepäevade ajakavatabeli kuvamiseks.

**Exception Days**

Klõpsake erandlike päevade ajakavatabeli kuvamiseks.

**Add**

Klõpsake vajalike puhkepäevade või erandlike päevade lisamise dialoogiboksi kuvamiseks.

**Delete**

Klõpsake vajalike puhkepäevade või erandlike päevade eemaldamise dialoogiboksi kuvamiseks.

**Vt**

- *Salvestusajakava seadistamine, lehekülg 255*
- *Puhkepäevade ja erandlike päevade lisamine, lehekülg 257*
- *Puhkepäevade ja erandlike päevade eemaldamine, lehekülg 258*
- *Ajakava ümbernimetamine, lehekülg 258*

## 17.2 Ülesannete ajakavade lehekülg



Põhiaken > > Valige ülesannete ajakavade puust üksus

Võimaldab teil seadistada olemasolevaid ülesannete ajakavaajakavasid. Võite seadistada standardse või korduva malli.

### Standard

Klõpsake standardsete ülesannete ajakavade seadistamise ajakavatabeli kuvamiseks. Standardmalli seadistamisel ei kehti valitud ajakavale ükski korduv mall.

### Recurring

Klõpsake valitud ülesannete ajakavale korduva malli seadistamise ajakavatabeli kuvamiseks. Näiteks seadistate ajakava iga kuu igale teisele teisipäevale või iga aasta 4. juulile. Korduva malli seadistamisel ei kehti valitud ülesannete ajakavale ükski standardmall.

### Weekdays

Klõpsake nädalapäevade ajakavatabeli kuvamiseks.

Lohistage kursorit, et valida valitud ajakava jaoks ajavahemikud. Valitud lahtrid kuvatakse valitud ajakava värviga.

Päeva 24 tundi on kuvatud horisontaalselt. Iga tund on jagatud neljaks lahtriks. Iga lahter tähistab 15 minutit.

### Holidays

Klõpsake puhkepäevade ajakavatabeli kuvamiseks.

### Exception Days

Klõpsake erandlike päevade ajakavatabeli kuvamiseks.

### Clear All

Klõpsake kõigi olemasolevate päevade (nädalapäevad, puhkepäevad, erandlikud päevad) ajavahemike kustutamiseks.

### Select All

Klõpsake kõigi olemasolevate päevade (nädalapäevad, puhkepäevad, erandlikud päevad) ajavahemike valimiseks.

### Add...

Klõpsake vajalike puhkepäevade või erandlike päevade lisamise dialoogiboksi kuvamiseks.

### Delete...

Klõpsake puhkepäevade või erandlike päevade kustutamise dialoogiboksi kuvamiseks.

### Recurrence Pattern

Klõpsake ülesannete ajakava kordumise soovitud sagedust (iga päev, iga nädal, iga kuu, iga aasta) ja tehke seejärel vastavad valikud.

### Day Pattern

Lohistage kursorit, et valida korduva malli jaoks ajavahemik(ud).

### Vt

- *Ülesannete ajakava lisamine, lehekülg 256*
- *Standardse ülesannete ajakava seadistamine, lehekülg 256*
- *Korduva ülesannete ajakava seadistamine, lehekülg 256*
- *Ülesannete ajakava eemaldamine, lehekülg 257*
- *Puhkepäevade ja erandlike päevade lisamine, lehekülg 257*
- *Puhkepäevade ja erandlike päevade eemaldamine, lehekülg 258*

- *Ajakava ümbarnimetamine, lehekülg 258*

## 18 Ajakavade seadistamine



Põhiaken > **Schedules**



Ajakavasid on kahte tüüpi:

- salvestuseajakavad
- ülesannete ajakavad

Saate salvestusajakava tabelis seadistada kuni 10 erinevat salvestusajakava. Nendes segmentides võivad kaamerad toimida erinevalt. Näiteks võivad neil olla erinevad kaadrisageduse ja eraldusvõime asetused (need tuleb seadistada leheküljel **Cameras and Recording**). Igal ajahetkel kehtib ainult üks salvestusajakava. Vaheid ja kattumisi ei ole. Saate seadistada ülesannete ajakavasid erinevate sündmuste seadistamiseks, mis võivad süsteemis esineda (need tuleb seadistada leheküljel **Events**).

Vaadake salvestusajakava ja ülesannete ajakava definitsioone sõnastikust.

ajakavasid kasutatakse ka teistel Configuration Clienti lehekülgedel.

- Lehekülg **Cameras and Recording**  
Kasutatakse salvestuse seadistamiseks.
- Lehekülg **Events**  
Kasutatakse määramaks, millised sündmused põhjustavad logimist, häireid või käsuskriptide täitmist.
- Lehekülg **User groups**  
Kasutatakse määramaks, millal kasutajarühma liikmed saavad sisse logida.
- Klõpsake asetuste salvestamiseks 
- Klõpsake viimase seade tühistamiseks 
- Klõpsake seadistuse aktiveerimiseks 

**Vt**

- *Salvestusajakavade lehekülg, lehekülg 252*
- *Ülesannete ajakavade lehekülg, lehekülg 253*

### 18.1 Salvestusajakava seadistamine



Põhiaken > **Schedules**

Saate mis tahes salvestusajakavale lisada erandlikke päevi ja puhkepäevi. Need asetused tühistavad tavapärased nädalaasetused.

Tähtsuse järjekord alates tähtsamaist on: erandlikud päevad, puhkepäevad, nädalapäevad.

Salvestusajakavasid võib olla kuni 10. Kolm esimest kirjet seadistatakse vaikimisi. Neid asetusi

saab muuta. Halli ikooniga  kirjetel ei ole ajavahemikku seadistatud.

Salvestusajakavadel on samad nädalapäevad.

Igal standardsel ülesannete ajakaval on omaenda nädalapäevade muster.

**Salvestusajakava seadistamine.**

1. Valige puus **Recording Schedules** ajakava.
2. Klõpsake sakk **Weekdays**.

- Lohistage väljal **Schedule Table** kursorit, et valida valitud ajakava jaoks ajavahemikud. Valitud lahtrid kuvatakse valitud ajakava värviga.

**Märkused.**

- Saate märkida salvestusajakava nädalapäeva ajavahemiku teise salvestusajakava värviga.

**Vt**

- Salvestusajakavade lehekülg, lehekülg 252*



## 18.2 Ülesannete ajakava lisamine



Põhiaken > **Schedules**

**Ülesannete ajakava lisamine.**

- Klõpsake **Add**.  
Lisatakse uus kirje.
- Sisestage asjakohane nimi.
- Klõpsake **Standard**, et valida standardne ülesannete ajakava või **Recurring**, et valida korduv ülesannete ajakava.  
Kui te seadet muudate, kuvatakse teateboks. Klõpsake **OK**, kui te soovite ajakava tüüpi muuta.

Standardne ülesannete ajakava on kuvatud kui  ja korduv ülesannete ajakava on kuvatud kui .

- Tehke valitud ajakavale vajalikud seadistused.

**Vt**

- Ülesannete ajakavade lehekülg, lehekülg 253*

## 18.3 Standardse ülesannete ajakava seadistamine



Põhiaken > **Schedules**

Igal standardsel ülesannete ajakaval on omaenda nädalapäevade muster.

**Standardse ülesannete ajakava seadistamine.**

- Valige puus **Task Schedules** standardne ülesannete ajakava.
- Klõpsake sakk **Weekdays**.
- Lohistage väljal **Schedule Table** kursorit, et valida valitud ajakava jaoks ajavahemikud.

**Vt**

- Ülesannete ajakavade lehekülg, lehekülg 253*

## 18.4 Korduva ülesannete ajakava seadistamine



Põhiaken > **Schedules**

Igal korduval ülesanneteajakaval on omaenda päevade muster.

**Korduva ülesannete ajakava seadistamine.**

- Valige puus **Task Schedules** korduv ülesannete ajakava .



2. Klõpsake väljal **Recurrence Pattern** ülesannete ajakava kordumise soovitud sagedust (**Daily, Weekly, Monthly, Yearly**) ja tehke seejärel vastavad seadistused.
3. Valige nimekirjast **Start date:** sobiv alguskuupäev.
4. Lohistage väljal **Day Pattern** kursorit, et valida asjakohane ajavahemik.

**Vt**

– Ülesannete ajakavade lehekülg, lehekülg 253

**18.5****Ülesannete ajakava eemaldamine**

Põhiaken > > Valige puus **Task Schedules** üksus

**Ülesannete ajakava eemaldamine.**

1. Valige puus **Task Schedules** üksus.
2. Klõpsake **Delete**.  
Ülesannete ajakava kustutatakse. Ühelegi sellesse ajakavasse määratud üksusele pole määratud ajakava.

**Vt**

– Ülesannete ajakavade lehekülg, lehekülg 253

**18.6****Puhkepäevade ja erandlike päevade lisamine**

Põhiaken > **Schedules**

**Pange tähele!**

Saate seadistada tühje erandlikke päevi ja puhkepäevi. Erandlikud päevad ja puhkepäevad asendavad vastava nädalapäeva ajakavaga.

Näide.

Vana seadistus.

Nädalapäeva ajakava on seadistatud aktiivsena kella 9.00-st 10.00-ni

Erandliku päeva ajakava on seadistatud aktiivsena kella 10.00-st 11.00-ni

Tulemus: aktiivsus kella 10.00-st 11.00-ni

Samamoodi toimitakse puhkepäevadega.



Saate salvestusajakavaajakavale või ülesannete ajakavaajakavale lisada puhkepäevi ja erandlikke päevi.

Salvestusajakaval on ühised puhkepäevad ja erandlikud päevad.

Igal standardsel ülesannete ajakavaajakaval on omaenda puhkepäevade ja erandlike päevade mustrid.

**Ajakavasse puhkepäevade ja erandlike päevade lisamine.**

1. Valige puus **Recording Schedules** või **Task Schedules** ajakava.
2. Klõpsake sakk **Holidays**.
3. Klõpsake **Add**.  
Kuvatakse dialoogiboks **Add Holiday(s)**.
4. Valige üks või mitu puhkepäeva ja klõpsake **OK**.  
Valitud puhkepäevad lisatakse ajakavade tabelisse.
5. Lohistage kursor asjakohasele ajavahemikule (salvestusajakavades ei ole see võimalik).  
Valitud lahtrid tühjendatakse ja vastupidi.

6. Klõpsake sakk **Exception Days**.
7. Klõpsake **Add**.  
Kuvatakse dialoogiboks **Add Exception Day(s)**.
8. Valige üks või mitu erandlikku päeva ja klõpsake **OK**.  
Valitud erandlikud päevad lisatakse ajakavade tabelisse.
9. Lohistage kursor asjakohasele ajavahemikule (salvestusajakavades ei ole see võimalik).  
Valitud lahtrid tühjendatakse ja vastupidi.  
Lisatud puhkepäevad ja erandlikud päevad sorteeritakse kronoloogiliselt.

#### Märkused.

- Saate märkida salvestusajakava puhkepäeva või erandliku päeva ajavahemiku muu salvestusajakava värviga.

#### Vt

- *Salvestusajakavade lehekülg, lehekülg 252*
- *Ülesannete ajakavade lehekülg, lehekülg 253*

## 18.7

### Puhkepäevade ja erandlike päevade eemaldamine



Põhiaken > **Schedules**

Saate salvestusajakavast või ülesannete ajakavast eemaldada puhkepäevi ja erandlike päevi.

#### Ülesannete ajakavast puhkepäevade ja erandlike päevade eemaldamine.

1. Valige puus **Recording Schedules** või **Task Schedules** ajakava.
2. Klõpsake sakk **Holidays**.
3. Klõpsake **Delete**.  
Kuvatakse dialoogiboks **Select the holidays to delete**.
4. Valige üks või mitu puhkepäeva ja klõpsake **OK**.  
Valitud puhkepäevad eemaldatakse ajakavade tabelist.
5. Klõpsake sakk **Exception Days**.
6. Klõpsake **Delete**.  
Kuvatakse dialoogiboks **Select the exception days to delete..**
7. Valige üks või mitu erandlikku päeva ja klõpsake **OK**.  
Valitud erandlikud päevad eemaldatakse ajakavade tabelist.

#### Vt

- *Salvestusajakavade lehekülg, lehekülg 252*
- *Ülesannete ajakavade lehekülg, lehekülg 253*

## 18.8

### Ajakava ümbernimetamine



Põhiaken >

#### Ajakava ümbernimetamine.

1. Valige puus **Recording Schedules** või **Task Schedules** üksus.
2. Klõpsake  .
3. Sisestage uus nimi ja vajutage sisestusklahvi ENTER. Kirje nimetatakse ümber.

**Vt**

- *Salvestusajakavade lehekülg, lehekülg 252*
- *Ülesannete ajakavade lehekülg, lehekülg 253*

## 19 Kaamerate ja salvestamise lehekülg



Põhiaken > **Cameras and Recording**

Kuvab kaameratabeli lehekülje või salvestustabeli lehekülje.

Võimaldab teil seadistada kaamera atribuute ja salvestamise asetusi.

Võimaldab teil filtreerida kuvatud kaameraid vastavalt nende tüübile.

### Ikoonid

	Klõpsake, et kopeerida salvestamise asetused ühelt salvestusajakavalt teisele.
	Klõpsake dialoogiboksi <b>Stream Quality Settings</b> kuvamiseks.
	Klõpsake dialoogiboksi <b>Scheduled Recording Settings</b> kuvamiseks.
	Klõpsake valitud PTZ-kaamera seadistamise dialoogiboksi kuvamiseks.
	Kuvab kõik olemasolevad kaamerad, olenemata nende salvestusseadmest.
	Klõpsake kaameratabeli muutmiseks vastavalt valitud salvestusseadmele.
	Kuvab vastava kaameratabeli. Salvestamise asetusi pole saadaval, kuna neid kaameraid ei salvestata BVMS-is.



Sisestage string ja vajutage kuvatud üksuste filtreerimiseks sisestusklahvi ENTER. Kuvatakse ainult stringi ja nende vastavat vanemüksust sisaldavad üksused (ainult puudes). Filtreeritud üksuste ja kõikide üksuste arv on välja toodud. Aktiivset filtrit näitab . Pange stringi ümber jutumärgid, et täpselt seda teksti leida, näiteks "Camera 1" filtreerib täpselt selle nimega kaamerad, aga camera 201 mitte.

Filtreerimise tühistamiseks klõpsake .

### 19.1 Kaamerate lehekülg



Põhiaken **Cameras and Recording** > Klõpsake ikooni, et muuta kaamerate lehekülge

vastavalt soovitud salvestusseadmele, näiteks

Näitab erinevat teavet teie BVMS-is saadaval kaamerate kohta.

Võimaldab teil muuta järgmisi kaamera atribuute.

- Kaamera nimi
- Heliallika määramine
- Loogiline number
- PTZ juhtimine, kui on olemas

- Otsepildi kvaliteet (VRM ja reaajas/kohalik salvestamine)
- Salvestamise asetuste profiil
- Minimaalne ja maksimaalne salvestusaeg
- Region of Interest (ROI)
- Automaatne võrgu kaudu varundamine
- Kahekordne salvestus
- ▶ Klõpsake tulba pealkirja, et sortida tabel selle tulba järgi.

**Camera - Encoder**

Kuvab seadme tüübi.

**Camera - Camera**

Kuvab kaamera nime.

**Camera - Network Address**

Kuvab kaamera IP-aadressi.

**Camera - Location**

Kuvab kaamera asukoha. Kui kaamerat ei ole loogilisse puusse veel määratud, kuvatakse

**Unassigned Location.****Camera - Device Family**

Näitab seadmete perekonna nime, kuhu valitud kaamera kuulub.

**Camera - Number**

Klõpsake lahtrit, et redigeerida kaamera tuvastamisel talle automaatselt omistatud loogilist numbrit. Kui sisestate juba kasutuses oleva numbrit, kuvatakse vastav veateade.

Loogiline number on kaamera eemaldamisel uuesti „vaba”.

**Audio**

Klõpsake lahtrit, et määrata kaamerale heliallikas.

Kui tuleb madalama prioriteetsusega häire heliedastusega kaamerast, esitatakse seda helisignaali isegi siis, kui hetkel näidatakse kõrgema prioriteetsusega häiret. See kehtib aga ainult juhul, kui kõrge prioriteetsusega häirele pole heliedastust määratud.

**Stream 1 - Codec / Stream 2 - Codec (ainult VRM ja kohalik salvestamine)**

Klõpsake lahtrit, et valida voo kodeerimiseks sobiv kodek.

**Stream 1 - Quality / Stream 2 - Quality**

Valige otseesituseks või salvestamiseks kasutatava voo soovitud kvaliteet. Kvaliteediasetusi seadistatakse dialoogiboksis **Stream Quality Settings**.

**Stream 1 - Active platform / Stream 2 - Active platform**

Näitab dialoogiboksis **Stream Quality Settings** platvormi asetuste nime. See tulp on kirjutuskaitstud ja näitab, millised profiiliasetused koodrisse kirjutatakse.

**Pange tähele!**

Rakendub ainult juhul, kui valitakse videovoo edastusprofiil quiet, standard või busy (väike, keskmine või suur liikumisaktiivsus kaamera vaatealas).

Valitud kaamera kodeki muutmisel muutub ka väärtus **Active platform**. Sihtbitikiirust kohandatakse automaatselt ja kuvatakse platvormi asetuste nimi.

**Live Video – Stream (ainult VRM ning ainult otseesitus ja kohalik salvestamine)**

Klõpsake lahtrit, et valida VRM-i või kohaliku salvestamise / ainult otseesituse koodri jaoks voog.

**Live Video – Profile (ainult ONVIF-kaamerate korral)**

Klõpsake lahtrit, et sirvida selle ONVIF-kaamera olemasolevaid otseprofiili lubasid.

Kui valite kirje **<Automatic>**, kasutatakse automaatselt parima kvaliteediga voogu.

### Live Video - ROI

Klõpsake, et lubada Region of Interest (ROI). See on võimalik vaid juhul, kui 2. voo jaoks on tulbas **Quality** valitud üksus H.264 MP SD ROI või H.265 MP SD ROI ja 2. voog on määratud otsevideole.

**Märkus.** Kui 1. voogu kasutatakse konkreetse tööjaama korral otseesituse jaoks, ei saa sellel tööjaamal töötav Operator Client sellele kaamerale ROI-d aktiveerida.



on tabelis  automaatselt aktiveeritud.

### Recording - Setting

Klõpsake lahtrit, et valida soovitud salvestamise asetused. Olemasolevaid salvestamise asetusi saate seadistada dialoogiboksis **Scheduled Recording Settings**.

### Recording – Profile (ainult ONVIF-kaamerate korral)

Klõpsake lahtrit, et sirvida selle ONVIF-kaamera olemasolevaid salvestusprofiili lubasid. Valige soovitud kirje.

### Recording - ANR

Valige märkeruut funktsiooni ANR lubamiseks. Saate selle funktsiooni aktiveerida vaid juhul, kui koodril on sobiv püsivara versioon ja sobiv seadmetüüp.

### Recording - Max Pre-Alarm Duration

Näitab arvestatud maksimaalset hoiatuse-eelse perioodi kestust selle kaamera korral. See väärtus aitab teil arvestada kohaliku salvestusmeediumi vajalikku salvestamismahtu.



### Pange tähele!

Kui koodril on peegeldatud VRM juba seadistatud, ei ole teil võimalik tulpades **Secondary Recording** selle koodri korral ühtegi seadistust muuta.

### Secondary Recording – Setting (saadaval vaid juhul, kui on seadistatud teine VRM)

Klõpsake lahtrit, et määrata selle koodri kahekordsele salvestamisele planeeritud salvestamise asetused.

Teie seadistusest olenevalt võib juhtuda, et seadistatud teisese salvestamise voo kvaliteet pole kehtiv. Sellisel juhul kasutatakse hoopis peamisele salvestamisele seadistatud voo kvaliteeti.

### Secondary Recording – Profile (ainult ONVIF-kaamerate korral)

Klõpsake lahtrit, et sirvida selle ONVIF-kaamera olemasolevaid salvestusprofiili lubasid.



(Nähtav vaid juhul, kui klõpsate  **All**)

Valige PTZ-juhtimise aktiveerimiseks märkeruut.

### Märkus.

Lisateabe saamiseks pordi asetuste kohta vt COM1.

**Port** (Nähtav vaid juhul, kui klõpsate  **All**)

Klõpsake lahtrit, et valida, millist koodri jadaporti PTZ-juhtimise jaoks kasutatakse. Süsteemiga Bosch Allegiant ühendatud PTZ-kaamera korral võite teha valiku **Allegiant**. Sellise kaamera korral ei ole teil vaja magistraalliini kasutada.

**Protocol** (Nähtav vaid juhul, kui klõpsate  **All**)

Klõpsake lahtrit, et valida PTZ-juhtimise jaoks sobiv protokoll.

**PTZ Address** (Nähtav vaid juhul, kui klõpsate  **All**)

Sisestage PTZ-juhtimise jaoks aadressi number.

#### Recording – Storage Min Time [days]

##### Secondary Recording – Storage Min Time [days] (ainult VRM ja kohalik salvestamine)

Klõpsake lahtrit, et muuta selle kaamera videoandmete säilitamise minimaalset päevade arvu. Sellest päevade arvust nooremaid salvestisi ei kustutata automaatselt.

#### Recording – Storage Max Time [days]

##### Secondary Recording – Storage Max Time [days] (ainult VRM ja kohalik salvestamine)



Klõpsake lahtrit, et muuta selle kaamera videoandmete säilitamise maksimaalset päevade arvu. Automaatselt kustutamisele kuuluvad vaid sellest päevade arvust vanemad salvestised. 0 = piiramatult.

#### Vt

- Kahekordse salvestuse seadistamine kaameratabelis, lehekülg 278
- Eelmääratletud asukohtade ja lisakäskude konfigureerimine, lehekülg 274
- PTZ-pordi seadistamine, lehekülg 274
- Voo kvaliteedi seadistamine, lehekülg 266
- Kopeerimine ja kleepimine tabelites, lehekülg 265
- ANR-funktsiooni seadistamine, lehekülg 277
- Kaameratabeli eksportimine, lehekülg 266
- ONVIF-profiili määramine, lehekülg 278
- ROI-funktsiooni seadistamine, lehekülg 276

## 19.2

### Salvestamise asetuste leheküljed (ainult NVR)

  
 Põhiaken > **Cameras and Recording** > > Klõpsake salvestusajakava sakk  
 (näiteks )

Võimaldab teil seadistada kõigi teie süsteemi NVR-ile määratud koodrite salvestamise asetusi. Kuvatud salvestusajakavaajakavadseadistatakse üksuses **Schedules**. Kirjeldataud on vaid need tulbad, mis ei kuulu kaameratabeli alla.

- ▶ Klõpsake tulba pealkirja, et sortida tabel selle tulba järgi.

#### Continuous Recording

Klõpsake tulbas **Quality** lahtrit, et inaktiveerida salvestamine või valida 1. voo kvaliteet.

Heli aktiveerimiseks valige tulbas  märkeruut.

#### Live/Pre-event Recording

Klõpsake tulbas **Quality** lahtrit, et valida otsevaate voo kvaliteet (vajalik kohe taasesitamiseks) ja 2. voo sündmuse-eelne salvestamisrežiim (vajalik liikumiseks ja häiresalvestuseks). Kui selles koodris on aktiivne kaksikvoog, saate otse või sündmuse-eelseks salvestamiseks valida 1. voo.

Heli aktiveerimiseks valige tulbas  märkeruut.

#### Motion Recording

Klõpsake tulbas **Quality** lahtrit, et inaktiveerida salvestamine või valida 1. voo kvaliteet.

Heli aktiveerimiseks klõpsake tulbas  lahtrit.

Klõpsake tulbas **Pre-event [s]** lahtrit, et valida liikumissündmusele eelnev salvestamisaeg sekundites.

Klõpsake tulbas **Post-event [s]** lahtrit, et valida liikumissündmusele järgnev salvestamisaeg sekundites.

**Alarm Recording**

Klõpsake tulbas **Quality** lahtrit, et valida 1. voo kvaliteet.

Häiresalvestuse aktiveerimiseks seadistage vastav häire.

Heli aktiveerimiseks valige tulbas  märkeruut.

Klõpsake tulbas **Pre-event [s]** lahtrit, et valida häire-eelne aeg sekundites.

Klõpsake tulbas **Post-event [s]** lahtrit, et valida häirejärgne aeg sekundites.

**Vt**

- *Kopeerimine ja kleepimine tabelites, lehekülg 265*
- *Salvestamise seadistamine (ainult NVR), lehekülg 270*
- *Salvestamise asetuste kopeerimine (ainult NVR), lehekülg 277*



## 20



# Kaamerate ja salvestamise seadistamine



Põhiaken > **Cameras and Recording**

See peatükk annab teavet, kuidas seadistada BVMS-is kaameraid.

Saate seadistada erinevaid kaamera atribuute ja salvestamise asetusi.

- Klõpsake asetuste salvestamiseks 
- Klõpsake viimase seade tühistamiseks 
- Klõpsake seadistuse aktiveerimiseks 

### Vt

- *Kaamerate lehekülg, lehekülg 260*
- *Planeeritud salvestamise asetuste dialoogiboks (ainult VRM ja kohalik salvestamine), lehekülg 272*
- *Voo kvaliteediasetuste dialoogiboks, lehekülg 267*
- *Eel määratletud asendite ja lisakäskude dialoogiboks, lehekülg 275*
- *Salvestamise asetuste kopeerimise dialoogiboks (ainult NVR), lehekülg 277*

## 20.1

### Kopeerimine ja kleepimine tabelites

Saate seadistada samaaegselt palju objekte kaameratabelis, sündmuse seadistamise tabelis või häire seadistamise tabelis.

Saate kopeerida tabeli rea seadistatavad väärtused teistele ridadele.

- Kopeerige kõik rea väärtused teistele ridadele.
- Kopeerige ainult üks rea väärtus teisele reale.
- Kopeerige tulba täitmiseks ühe lahtri väärtus.

Saate väärtusi kopeerida kahel viisil.

- Kopeerimine lõikelauale ja seejärel kleepimine.
- Otse kopeerimine ja kleepimine.

Saate otsustada, milliseid ridu kleepida.

- Kopeerimine kõikidel ridadel.
- Kopeerimine valitud ridadel.

#### Ühe rea kõikide seadistatavate väärtuste kopeerimine ja teisele reale kleepimine.

1. Paremklopsake soovitud väärtustega rida ja klõpsake **Copy Row**.
2. Klõpsake selle rea pealkirja, mida soovite muuta.  
Rohkem kui ühe rea valimiseks vajutage klahvi CTRL ja osutage teiste ridade pealkirjadele.
3. Paremklopsake tabelit ja klõpsake **Paste**.  
Väärtused kopeeritakse.

#### Ainult ühe rea väärtuse kopeerimine ja kleepimine teisele reale.

1. Paremklopsake soovitud väärtustega rida ja klõpsake **Copy Row**.
2. Paremklopsake lahtrit, mida soovite muuta, osutage valikule **Paste Cell to** ja klõpsake **Current Cell**.  
Väärtus kopeeritakse.

#### Kõikide seadistatavate väärtuste otse kopeerimine.

1. Klõpsake selle rea pealkirja, mida soovite muuta.  
Rohkem kui ühe rea valimiseks vajutage klahvi CTRL ja osutage teiste ridade pealkirjadele.

2. Paremklõpsake soovitud väärtustega rida osutage valikule **Copy Row to** ja klõpsake **Selected Rows**.

Väärtused kopeeritakse.

#### Ühe väärtuse otse kopeerimine.

1. Klõpsake selle rea pealkirja, mida soovite muuta.  
Rohkem kui ühe rea valimiseks vajutage klahvi CTRL ja osutage teiste ridade pealkirjadele.
2. Paremklõpsake soovitud väärtusega lahtrit, osutage valikule **Copy Cell to** ja klõpsake **Selection in Column**.

Väärtus kopeeritakse.

#### Ühe lahtri väärtuse kopeerimine kõikidesse selle tulba lahtritesse.

- ▶ Paremklõpsake soovitud väärtusega lahtrit, osutage valikule **Copy Cell to** ja klõpsake **Complete Column**.

Väärtus kopeeritakse.

#### Rea paljundamine.

- ▶ Paremklõpsake rida ja klõpsake **Add Duplicated Row**.  
Rida lisatakse allapoole uue nimega.

#### Vt

- *Kaamerate lehekülg, lehekülg 260*
- *Planeeritud salvestamise asetuste dialoogiboks (ainult VRM ja kohalik salvestamine), lehekülg 272*
- *Sündmuste lehekülg, lehekülg 279*
- *Häirete lehekülg, lehekülg 284*

## 20.2

### Kaameratabeli eksportimine

Põhiaken >  **Cameras and Recording**  
Või

Põhiaken  **Cameras and Recording** > Klõpsake ikooni, et muuta kaamerate lehekülge

vastavalt soovitud salvestusseadmele, näiteks 

Näitab erinevat teavet teie BVMS-is saadaval kaamerate kohta.

Saate eksportida kaameratabeli CSV-faili.

#### Eksportimine.

1. Paremklõpsake kaameratabelis ükskõik kuhu ja klõpsake **Export table...**
2. Sisestage dialoogiboksi asjakohane failinimi.
3. Klõpsake **Salvesta**.  
Valitud kaameratabel eksporditakse CSV-faili.

## 20.3

### Voo kvaliteedi seadistamine

#### Voo kvaliteedi asetuste kirje lisamine.

1. Klõpsake nimekirja uue kirje lisamiseks .
2. Sisestage nimi.

### Voo kvaliteedi asetuste kirje eemaldamine.

- ▶ Valige nimekirjast kirje ja klõpsake selle kustutamiseks  .  
Vaikekirjeid ei saa kustutada.

### Voo kvaliteedi asetuste kirje ümbernimetamine.

1. Valige nimekirjast kirje.
2. Sisestage väljale **Name** uus nimi.  
Vaikekirjeid ei saa ümber nimetada.
3. Klõpsake **OK**.

### Voo kvaliteedi seadistamine.

1. Valige nimekirjast kirje.
2. Tehke vajalikud seadistused.

## 20.3.1

### Voo kvaliteediasetuste dialoogiboks



Põhiaken > **Cameras and Recording** >



Võimaldab teil seadistada voo kvaliteediprofiile, mida saate hiljem kaameratele määrata leheküljel **Cameras and Recording** või dialoogiboksis **Scheduled Recording Settings**.

Voo kvaliteet sisaldab endas video eraldusvõimet, kaadrisagedust, maksimaalset ribalaiust ja video tihendamist.

#### Stream Qualities



Valige eelmääratletud voo kvaliteet ja klõpsake  , et lisada eelmääratletud voo

kvaliteedi alusel uus voo kvaliteet. Kui valite ühe voo ja klõpsate  , kopeeritakse antud voo kvaliteediseadistus tiptasemel sõlmena, millel pole alamsõlmi.



Klõpsake valitud voo kvaliteedi kustutamiseks. Voo kvaliteediasetusi pole võimalik kustutada.

Nimekirjas on toodud ära kõik olemasolevad eelmääratletud voo kvaliteediasetused. Soovitame anda voo kvaliteedile kaamera platvormiga sama nimi.

Voo kvaliteetidele on saadaval järgmised profiilid.

Image optimized: asetused on optimeeritud vastavalt pildi kvaliteedile. See võib võrku koormata.

Bit rate optimized: asetused on optimeeritud vastavalt madalale ribalaiusele. See võib vähendada pildi kvaliteeti.

Balanced: asetused pakuvad kompromisslahendust optimaalse pildikvaliteedi ja optimaalse ribalaiuse kasutamise vahel.

Alates BVMS 9.0-ist on Boschi kaamerate funktsiooni Intelligent Streaming toetamiseks saadaval järgmised voo kvaliteediprofiilid.

Cloud optimized 1/8 FR: asetused on optimeeritud vastavalt madalale ribalaiusele ja on kõikide kaameratüüpide korral identsed.

PTZ optimized: asetused on optimeeritud vastavalt PTZ-kaameratele.

Image optimized quiet / standard / busy

Bit rate optimized quiet / standard / busy

Balanced quiet / standard / busy

**Stseenitüübi kategooriad:**

quiet: Asetused sobivad kaamerale, mille vaatealas on väike liikumisaktiivsus. 89% vaatealas liikumist ei ole, 10% vaatealas keskmine liikumisaktiivsus, 1% vaatealas suur liikumisaktiivsus. standard: Asetused sobivad kaamerale, mille vaatealas on keskmine liikumisaktiivsus. 54% vaatealas liikumist ei ole, 35% vaatealas keskmine liikumisaktiivsus, 11% vaatealas suur liikumisaktiivsus.

busy: Asetused sobivad kaamerale, mille vaatealas on suur liikumisaktiivsus. 30% vaatealas liikumist ei ole, 55% vaatealas suur liikumisaktiivsus, 15% vaateala on tihedalt täis liikuvaid objekte.

Protsentuaalsed väärtused on seotud ööpäevase jaotusega.

Vaikimisi on määratud profiil Balanced standard.

**Pange tähele!**

Kaamera platvormi iga kombinatsiooni (CPP3–CPP7.3) ja iga olemasoleva eraldusvõime jaoks on tabelis kaameratele õige bitikiiruse seadistamiseks olemas sobiv seadistus. Iga kaamerale peab käsitsi valima vastavale stseenitüübile sobiva profiili.

**Pange tähele!**

Uuenduse paigaldamisel peab uute profiilide aktiveerimiseks neid käsitsi valima. Vanad profiilid jäävad alles.

**Name**

Kuvab vookvaliteedi nime. Uue vookvaliteedi lisamisel võite nime muuta.

**SD video resolution**

Valige soovitud videoeraldusvõime. HD-kvaliteedi jaoks seadistage 2. voo SD-kvaliteet.

**Image encoding interval**

Liigutage liugurit või sisestage asjakohane väärtus.

Süsteem aitab teil IPS-i jaoks sobiva väärtuse välja arvutada.

Pildi kodeerimisintervalliga seadistate piltide kodeerimise ja edastamise intervalli. Kui sisestate väärtuse 1, kodeeritakse kõik kujutised. Kui sisestate väärtuse 4, tähendab see, et kodeeritakse ainult iga neljas kujutis. Järgmised kolm kujutist jäetakse vahele. Eriti kasulik on see just madala ribalaiuse korral. Parima kvaliteediga video saavutamiseks peab madalama ribalaiuse korral see väärtus kõrge olema.

Valige pildirühma (GOP) jaoks vajalik struktuur. Olenevalt sellest, kas teie jaoks on olulisem väikseim võimalik viivitus (ainult IP-kaadrid) või võimalikult väike ribalaius, valige IP, IBP või IBBP. (Teatud kaameras ei ole pildigrupi asetuste muutmine võimalik.)

**Märkus.**

B-kaadreid võimaldatakse ainult kuni 1080 p eraldusvõimega kaamerates ja alates püsivarast 6.40.

**Target bit rate [Kbps]**

Liigutage liugurit või sisestage asjakohane väärtus.

Võrgu ribalaiuse optimaalseks kasutamiseks võite koodri jaoks edastuskiirust piirata.

Sihtedastuskiirus tuleb valida vastavalt ülemäärase liikumiseta tavapäraste stseenide korral soovitud pildikvaliteedile.

Keerukate piltide või sagedaste liikumiste tõttu sageli muutuva pildi sisu korral võidakse nimetatud piirväärtust ajutiselt ületada kuni teie poolt väljale **Maximum bit rate [Kbps]** sisestatud väärtuseni.

#### **Maximum bit rate [Kbps]**

Liigutage liugurit või sisestage asjakohane väärtus.

Maksimaalse bitikiirusega seadistate te maksimaalse edastuskiiruse, mida ei ole võimalik ületada.

Bitikiiruse piiri määramise eesmärgiks on videoandmete salvestamiseks vajaliku kõvaketaste salvestusmahu usaldusväärne kavandamine.

Olenevalt I- ja P-kaadrite videokvaliteedi seadistustest võidakse selle tulemusel üksikud kaadrid vahele jätta.

Siin sisestatud väärtus peab olema vähemalt 10% suurem kui väljale **Target bit rate [Kbps]** sisestatud väärtus. Kui sisestatud väärtus on liiga väike, kohandatakse seda automaatselt.

#### **I-frame Distance**

See parameeter võimaldab teil määrata kaadrivahemikku, mille järel I-kaadrit kodeeritakse.

Klõpsake I-kaadrite kodeerimisvahemiku vastavalt vajadusele muutmiseks **Automatic**. Väärtus 1 tähendab, et I-kaadreid luuakse pidevalt. Väärtus 2 tähendab, et ainult iga teine kujutis on I-kaader ja 3, et ainult iga kolmas jne. Vahepealsed I-kaadrid kodeeritakse P-kaadritena.

#### **Frame Quality Level**

Siin saate määrata nii I- kui P-kaadritele kvaliteedierinevuse väärtuse vahemikus 0 kuni 100. Madalaim väärtus annab kõrgeima kvaliteedi ja madalaima kaadrisageduse. Kõrgeim väärtus annab kõrgeima kaadrisageduse ja madalaima pildikvaliteedi.

Mida madalam on olemasolev edastamise ribalaius, seda kõrgemaks tuleb video kõrge kvaliteedi tagamiseks kvaliteeditaset reguleerida.

#### **Märkus.**

Määrake videokvaliteet lähtuvalt videopildis edastatavale liikumisele ja detailsustasemele. Kui valite märkeruudud **Automatic**, toimub liikumise ja pildikvaliteedi vahelise optimaalse suhte kohandamine automaatselt.

#### **VIP X1600 XFM4 Settings**

Võimaldab teil seadistada VIP X 1600 XFM4 koodrimooduli jaoks järgmise H.264 seadistuse.

**H.264 deblocking filter:** valige teravate servade silumise teel visuaalse kvaliteedi ja prognoosimise parandamiseks.

**CABAC:** valige suure tõhususega tihendamise aktiveerimiseks. Kasutab palju arvutusjõudlust.

#### **Vt**

– *Voo kvaliteedi seadistamine, lehekülg 266*

## 20.4

### **Kaamera atribuutide seadistamine**



Põhiaken >

**Cameras and Recording** >



#### **Kaamera atribuutide muutmine.**

1. Klõpsake tulbas **Camera** lahtrit ja sisestage kaamera uus nimi.  
Seda nime kuvatakse kõikides muudes kohtades, kus kaamerad on üles loetletud.
  2. Tehke teistes tulpades vajalikud seadistused.
- Eri väljade kohta lisateabe saamiseks klõpsake allpool vastava rakenduse akna linki.

**Vt**

– *Kaamerate lehekülg, lehekülg 260*

**20.5****Salvestamise seadistamine (ainult VRM ja kohalik salvesti)**

Põhiaken >  **Cameras and Recording** > 

Saate seadistada kõikide seadmete salvestamise asetusi, mis on lisatud seadmete puu VRM-i seadmete üksusesse.

**Märkus:** salvestamiseks veenduge, et vastav VRM või kohalik salvesti oleks õigesti seadistatud.

VRM: **Devices** > Laiendage  >  >  > 

Kohalik salvesti: **Devices** > Laiendage  > 

**Salvestamise asetuste kirje lisamine.**

1. Klõpsake nimekirja uue kirje lisamiseks .
2. Sisestage nimi.



**Salvestamise asetuste kirje eemaldamine.**

- ▶ Valige nimekirjast kirje ja klõpsake selle kustutamiseks  .  
Vaikekirjeid ei saa kustutada.

**Salvestamise asetuste kirje ümbernimetamine.**

1. Valige nimekirjast kirje.
2. Sisestage väljale **Name:** uus nimi.  
Vaikekirjeid ei saa ümber nimetada.
3. Klõpsake **OK**.

**Salvestamise seadistamine.**



1. Valige nimekirjast kirje.
2. Tehke vajalikud seadistused ja klõpsake **OK**.
3. Klõpsake  või  .
4. Valige tulbas **Recording** igale koodrile soovitud salvestamise seade.

Eri väljade kohta lisateabe saamiseks lugege vastava rakenduse aknas veebisipikrit.

**Vt**

– *Planeeritud salvestamise asetuste dialoogiboks (ainult VRM ja kohalik salvestamine), lehekülg 272*

**20.6****Salvestamise seadistamine (ainult NVR)**

Põhiaken >  **Cameras and Recording** > Klõpsake  > Klõpsake salvestusajakava sakki (näiteks )

Enne salvestamise seadistamist seadistage voo kvaliteeditasemed.

**Märkus:** salvestamiseks veenduge, et vastav NVR oleks õigesti seadistatud (**Devices** >

Laiendage  >  > sakk **Disk Storage**).



### Pange tähele!

Kõikidel koodritel kasutatakse otsevaate asetusi ka sündmuse-eelseks salvestuseks.

Koodritel, mis toetavad kaksikvoogu, seadistatakse otse- ja sündmuse-eelse salvestuse, liikumise salvestuse ja häiresalvestuse asetused eraldi.

Ainult ühe vooga koodritel (nt VideoJet 8004) kasutavad otsevaade ja salvestus sama voogu.

Sel juhul on salvestamise asetused prioriteetsed ja otsevaade kasutab voo kvaliteediasetusi pidevaks, liikumise ja häiresalvestuseks. Saate sisestada otse- või sündmuse-eelse salvestuse asetused ainult juhul, kui pidev salvestus on keelatud.

Saate tööjaamal (**Devices** > Laiendage  >  > sakk **Settings** > **Override settings from "Cameras and Recording" page**) või koodril vahetada otsevoo 2. voolt (vaikimisi) 1. voole. See seade ei mõjuta sündmuse-eelset salvestust.

### Salvestamise seadistamine.

1. Valige valiku **Continuous Recording** tulbas  soovitud voo kvaliteet või keelake pidev salvestus.
2. Heli aktiveerimiseks valige tulbas  märkeruut.
3. Valige valiku **Live/Pre-event Recording** tulbas  soovitud voo kvaliteet või valige 1. voog.
4. Heli aktiveerimiseks valige tulbas  märkeruut.
5. Valige valiku **Motion Recording** tulbas  soovitud voo kvaliteet või keelake liikumise salvestus.
6. Heli aktiveerimiseks valige tulbas  märkeruut.
7. Klõpsake tulbas **Pre-event [s]** lahtrit ja sisestage vajalik kellaag.
8. Klõpsake tulbas **Post-event [s]** lahtrit ja sisestage vajalik kellaag.
9. Valige valiku **Alarm Recording** tulbas  soovitud voo kvaliteet või keelake häiresalvestus.
10. Heli aktiveerimiseks valige tulbas  märkeruut.
11. Klõpsake tulbas **Pre-event [s]** lahtrit ja sisestage vajalik kellaag.
12. Klõpsake tulbas **Post-event [s]** lahtrit ja sisestage vajalik kellaag.



### Pange tähele!

Kui liikumise salvestuse ja häiresalvestuse sündmuse-eelne aeg on erinevad, kasutatakse mõlema jaoks kõrgemat väärtust.

Kui seadistatud sündmuse-eelne aeg kattub eelneva häire või liikumise salvestusega, algab sündmuse-eelne salvestus pärast eelmise salvestuse lõppu.

Eri väljade kohta lisateabe saamiseks lugege vastava rakenduse aknas veebispikrit.

### Vt

- Kaamerate lehekülg, lehekülg 260

## 20.7 Planeeritud salvestamise asetuste dialoogiboks (ainult VRM ja kohalik salvestamine)



Põhiaken > **Cameras and Recording** >



Võimaldab teil seadistada igale olemaolevale seadmete perekonnale ajakavast sõltuvaid salvestamise asetusi. Seadmete perekond on saadaval, kui vähemalt üks sellesse seadmete perekonda kuuluv kooder on seadmete puusse lisatud. Tabelis **Cameras** on võimalik igale kaamerale sellist salvestamise seadet määrata.

Kasutage salvestusajakavasid, mis seadistati leheküljel **Schedules**.

**Märkus.** Tavapärase salvestamise sisse- või väljalülitamine kehtib kõigile seadmete perekondadele.

### Available Recording Settings

Valige selle atribuutide muutmiseks eelmääratletud salvestamise asetused. Saate kasutaja määratletud seadistust nii lisada kui kustutada.

### Name:

Sisestage uuele salvestamise seadele nimi.





Valige soovitud seadmete perekond, et sellele salvestamise asetusi seadistada.



Valige valitud seadmete perekonnale salvestamise asetuste seadistamiseks salvestusajakava.

### Recording

Tavalise salvestamise sisse- ja väljalülitamine (pidev ja häire-eelne).

Valige, kui soovite heli salvestada.

Valige, kui soovite metaandmeid salvestada.

### Recording Mode

Valige soovitud salvestamisrežiim.

Saadaval on järgmised üksused.

- **Continuous**
- **Pre-alarm**

### Stream

Valige tavaliseks salvestamiseks kasutatav soovitatav voog.

**Märkus.** Voogude kättesaadavus on erinevatel seadmete perekondadel erinev.

### Quality

Valige tavaliseks salvestamiseks kasutatav soovitatav voo kvaliteet. Olemasolevad kvaliteediasetused seadistatakse dialoogiboksis **Stream Quality Settings**.

### Duration (pre-alarm)

Sisestage häirele eelnev soovitud salvestusaeg. Sisestage aeg vormingus hh.mm.ss.

**Märkus.** Aktiveeritud ainult siis, kui on valitud **Pre-alarm**.



### Pange tähele!

Häire-eelse perioodi asetuste 1 kuni 10 s korral salvestatakse häire-eelsed perioodid piisava muutmälu olemasolul automaatselt koodri muutmällu; vastasel juhul toimub salvestamine mäluseadmesse.

Kui häire-eelse perioodi seade on suurem kui 10 s, salvestatakse häire-eelsed perioodid salvestusseadmesse.

Häire-eelse perioodi salvestamine koodri muutmällu on võimalik ainult püsivara 5.0 või uuema versiooni korral.

### Alarm Recording

Võimaldab teil antud kaamera häire salvestamist sisse ja välja lülitada.

### Motion Alarm

Võimaldab teil liikumise poolt käivitatud häire salvestamist sisse ja välja lülitada.

### Stream

Valige häiresalvestuseks kasutatav voog.

**Märkus.** Voogude kättesaadavus on erinevatel seadmete perekondadel erinev.

### Quality

Valige häiresalvestuseks kasutatav soovitatav voo kvaliteet. Olemasolevad kvaliteediasetused seadistatakse dialoogiboksis **Stream Quality Settings**.

Ainult 2. ja 3. seadmete perekonda kuuluvate seadmete korral: kui valite kirje **No modification**, kasutab häiresalvestus sama kvaliteeti, mida kasutatakse pideval/häire-eelsel salvestamisel.

Soovitame kasutada kirjet **No modification**. Kui valite häiresalvestuseks voo kvaliteeti,

kohandatakse voo kvaliteedi kohaselt ainult pildi kodeerimise intervalli ja sihtbitikiiruse väärtust. Teised kasutatavad kvaliteediasetused on samad, nagu need on seadistatud pidevale/häire-eelsele salvestamisele määratud kvaliteediseades.

#### Duration (post-alarm)

Sisestage häire soovitud salvestusaeg. Sisestage aeg vormingus hh.mm.ss.



#### Vt

- *Kopeerimine ja kleepimine tabelites, lehekülg 265*
- *Salvestamise seadistamine (ainult VRM ja kohalik salvesti), lehekülg 270*

## 20.8

### PTZ-pordi seadistamine

Põhiaken >  **Devices** > Laiendage  > Laiendage  >  > Sakk **Interfaces**  
> Sakk **Periphery**

Põhiaken >  **Devices** >  >  > Sakk **Interfaces** > Sakk **Periphery**

Saate porti seadistada ainult koodril, millel on kaamera juhtimine saadaval ja aktiveeritud. Koodri või PTZ-kaamera väljavahetamisel ei hoita porti asetusi alles. Peate need uuesti seadistama.

Kontrollige pärast püsivara uuendust porti asetusi.

#### Koodri porti asetuste seadistamine.

- ▶ Tehke vajalikud seadistused.

Seaded kehtivad kohe pärast salvestamist. Te ei pea seadistust aktiveerima.

Eri väljade kohta lisateabe saamiseks lugege vastava rakenduse aknas veebispikrit.

## 20.9

### Eel määratletud asukohtade ja lisakäskude konfigureerimine

Põhiaken >  **Cameras and Recording** > 

Saate kaamera asukohti PTZ, ROI ja panoraamkaamerate jaoks eel määratleda ja salvestada. PTZ-kaamerate jaoks saate määrata ka lisakäskud.

**Märkus.** Enne PTZ-kaamera konfigureerimist peate konfigureerima PTZ-kaamera porti seadistused. Vastasel juhul ei tööta PTZ-juhtimine selles dialoogiboksis.

#### Eel määratletud asukoha konfigureerimine.

1. Valige tabelist **Cameras** soovitud kooder.
2. Ainult PTZ-kaameratele: PTZ-kaamera juhtimise aktiveerimiseks märgistage märkeruut

tulbas .

3. Klõpsake nuppu .
- Kuvatakse dialoogiboks **PTZ Settings**.
4. Saate määrata eel määratletud asendite arvu, mida soovite kasutada.
5. Valige asend, mida soovite määrata.
6. Kasutage eelvaate aknas hiirt, et navigeerida asendile, mida soovite konfigureerida. Kerige sisse ja välja suumimiseks ning lohistage pildisektiooni liigutamiseks.
7. Vajadusel trükkige konfigureeritud asendi nimi.

8. Eelmääratletud asendi salvestamiseks klõpsake .

**Märkus.** Klõpsake  iga määratud asendi puhul. Vastasel juhul asendit ei salvestata.

9. Klõpsake **OK**.

#### Konfigureeritud eelmääratletud asendite kuvamine.

1. Valige tabelist **Cameras** soovitud kooder.

2. Klõpsake nuppu  .  
Kuvatakse dialoogiboks **PTZ Settings**.

3. Valige sobiv asend.

4. Klõpsake  .  
Eelmääratletud kaamera asend kuvatakse eelvaate aknas.

#### Märkus.

Eelmääratletud asendid PTZ- ja ROI-kaamerate puhul salvestatakse otse kaamerasse.

Eelmääratletud asendid panoraamkaamerate puhul salvestatakse BVMS-s.

PTZ-kaamerad liiguvad füüsiliselt eelmääratletud asendisse. Panoraam- ja ROI-kaamerad kuvavad ainult kogu kaameravaate pildisektsiooni.

#### PTZ-kaamerate lisakäskude konfigureerimine.

1. Valige tabelist **Cameras** soovitud kooder.

2. Klõpsake nuppu  .  
Kuvatakse dialoogiboks **PTZ Settings**.

3. Valige vahekaart **Aux Commands**.

4. Tehke vajalikud seadistused.

5. Eelmääratletud käskude salvestamiseks klõpsake .

Eri väljade kohta lisateabe saamiseks lugege vastava rakenduse aknas veebispiikit.

#### Vt

- *Eelmääratletud asendite ja lisakäskude dialoogiboks, lehekülg 275*
- *PTZ-pordi seadistamine, lehekülg 274*
- *Häire seadistamine, lehekülg 297*
- *Pildipaani sisu valimise dialoogiboks, lehekülg 285*
- *Häire valikute dialoogiboks, lehekülg 287*
- *Pildipaani sisu valimise dialoogiboks (MG), lehekülg 286*

## 20.10

### Eelmääratletud asendite ja lisakäskude dialoogiboks



Põhiaken >  **Cameras and Recording** >  > Valige PTZ-, ROI- või panoraamkaamera  
> 

Võimaldab teil konfigureerida PTZ-, ROI- või panoraamkaamerat.

ROI- ja panoraamkaamera puhul ei ole lisakäsk saadaval.

**Märkus.** Enne PTZ-kaamera konfigureerimist peate konfigureerima PTZ-kaamera pordi seadistused. Vastasel juhul ei tööta PTZ-juhtimine selles dialoogiboksis.

**Ikoonid**

	Klõpsake kaamera viimiseks eelmääratletud asendisse või käsu täitmiseks.
	Klõpsake eelmääratletud asendi või käsu salvestamiseks.

**Sakk Predefined Positions**

Klõpsake eelpositsioonide tabeli kuvamiseks.

**Nr**

Kuvab eelpositsiooni numbri.

**Name**

Klõpsake lahtrit eelpositsiooni nime redigeerimiseks.

**Sakk Aux Commands (ainult PTZ-kaamerate korral)**

Klõpsake lisakäskudega tabeli kuvamiseks.

**Märkus.** Kui ONVIF-kooder toetab AUX-käskude andmist, antakse AUX-käsud otse ONVIF-koodrist.

**Nr**

Kuvab lisakäsu numbri.

**Name**

Klõpsake lahtrit käsu nime redigeerimiseks.

**Code**

Klõpsake lahtrit käsu koodi redigeerimiseks.

**Vt**

- *PTZ-pordi seadistamine, lehekülg 274*
- *Eelmääratletud asukohtade ja lisakäskude konfigurimine, lehekülg 274*

**20.11****ROI-funktsiooni seadistamine**

Põhiaken >

**Cameras and Recording** >



Saate fikseeritud HD-kaameras lubada ROI-funktsiooni.

Peate otsevideole seadistama 2. voo ja 2. voole seadistama koodeki H.264 MP SD ROI või H.265 MP SD ROI.

Veenduge, et igal tööjaamal, kus ROI-d kasutatakse, kasutataks otsevideo jaoks 2. voogu.

**ROI lubamine.**

1. Valige tulbast **Stream 2 – Codec** koodek H.264 MP SD ROI või H.265 MP SD ROI.
2. Valige tulbast **Live Video – Stream** valik **Stream 2**.
3. Märgistage tulbas **Live Video – ROI** märkeruut.

**ROI keelamine.**

1. Tühjendage tulbas **Live Video – ROI** märkeruut.
2. Valige tulbast **Stream 2 – Codec** soovitud koodek.

**Vt**

- *Kaamerate lehekülg, lehekülg 260*

## 20.12 Salvestamise asetuste kopeerimine (ainult NVR)



Põhiaken > **Cameras and Recording** > Klõpsake salvestamisseadme ikooni (näiteks



) > Klõpsake salvestusajakava sakki (näiteks



) > Klõpsake salvestusajakava sakki (näiteks

**Valitud tabelirea salvestamise asetuste kopeerimine.**

1. Valige soovitud salvestamise asetuste tabelirida.
2. Klõpsake . Kuvatakse dialoogiboks **Copy Recording Settings**.
3. Valige nimekirjast salvestusajakava, kuhu te tahate asetused kopeerida.
4. Klõpsake **Copy current selection**.
5. Klõpsake **OK**. Valitud tabelirea salvestamise asetused kopeeritakse.

**Salvestusajakava kõikide salvestamise asetuste kopeerimine.**

1. Klõpsake . Kuvatakse dialoogiboks **Copy Recording Settings**.
2. Valige nimekirjast salvestusajakava, kuhu te tahate asetused kopeerida.
3. Klõpsake **Copy all**.
4. Klõpsake **OK**. Kõikide tabeliridade salvestamise asetused kopeeritakse.

### 20.12.1 Salvestamise asetuste kopeerimise dialoogiboks (ainult NVR)



Põhiaken > **Cameras and Recording** > Klõpsake salvestamisseadme ikooni, näiteks



> Klõpsake salvestusajakava sakki (näiteks



) > Klõpsake salvestusajakava sakki (näiteks

**Copy all**

Klõpsake, et kopeerida kõik salvestamise asetused valitud ajakavast teise ajakavasse.

**Copy current selection**

Klõpsake, et kopeerida ainult valitud tabeliridade salvestamise asetused teise ajakavasse.

## 20.13 ANR-funktsiooni seadistamine



Põhiaken > **Cameras and Recording** >



Enne ANR-funktsiooni lubamist peate lisama koodri salvestusvahendi soovitud koodrile ja selle salvestusvahendi seadistama.

ANR-i seadistamiseks peate koodril keelama kahekordse salvestuse.

Funktsioon ANR töötab ainult koodritel, millel on püsivara versioon 5.90 või hilisem. Mitte kõik koodrid ei toeta ANR-i, isegi kui on paigaldatud õige püsivara versioon.

**Lubamine.**

- ▶ Märgistage soovitud kaamera reas, tulbas **ANR** märkeruut.

**Vt**

- *Kahekordse salvestuse seadistamine kaameratabelis, lehekülg 278*
- *Kaamerate lehekülg, lehekülg 260*
- *Koodri salvestusvahendi seadistamine, lehekülg 209*

## 20.14 Kahekordse salvestuse seadistamine kaameratabelis



Põhiaken >

**Cameras and Recording** >



Kahekordse salvestuse seadistamiseks peate keelama funktsiooni ANR.

Kui te seadistate mitme kanaliga koodri ühele kaamerale kahekordse salvestuse, tagab süsteem, et sama salvestuse sihtmärk seadistatakse kõikidele selle koodri kaameratele.

### Seadistamine.

1. Klõpsake tulbas **Secondary Recording – Target** soovitud koodri lahtrit ja seejärel klõpsake teisese VRM-i soovitud moodulit.  
Kõik mõjutatud koodri kaamerad seadistatakse automaatselt nii, et need salvestatakse valitud teisesesse VRM-i.
2. Valige tulbas **Setting** planeeritud salvestamise asetused.

### Vt

- *Kahekordse salvestuse seadistamine seadmete puus, lehekülg 173*
- *ANR-funktsiooni seadistamine, lehekülg 277*
- *Kahekordne/tõrkesiirde salvestus, lehekülg 24*
- *Kaamerate lehekülg, lehekülg 260*

## 20.15 Video Streaming Gateway (VSG) haldamine

### Vt

- *Video Streaming Gateway (VSG) seadme lehekülg, lehekülg 183*
- *Boschi koodri lisamise dialoogiboks, lehekülg 186*
- *ONVIF-koodri lisamise dialoogiboks, lehekülg 187*
- *JPEG-kaamera lisamise dialoogiboks, lehekülg 189*
- *RTSP-koodri lisamise dialoogiboks, lehekülg 190*

### 20.15.1 ONVIF-profiili määramine



Põhiaken >

**Cameras and Recording** >



Saate ONVIF-kaamerale määrata ONVIF-meediaprofiili loa.  
Saate selle määrata kas otsevideole või salvestisele.

#### Otsevideole loa määramine.

- ▶ Valige tulbast **Live Video – Profile** soovitud kirje.

#### Salvestise loa määramine.

- ▶ Valige tulbast **Recording – Profile** soovitud kirje.

### Vt

- *Kaamerate lehekülg, lehekülg 260*

## 21



## Sündmuste lehekülg



Põhiaken > **Events**

Kuvab sündmuste puu koos kõigi saadaval sündmustega ja iga sündmuse kohta sündmuse seadistamise tabeli. Sündmused on rühmitatud nende tüübi alusel. Näiteks kõik kaamera salvestamise sündmused, nagu pidevsalvestus või häiresalvestus, on rühmitatud salvestusrežiimi alla.

Saadaval sündmused rühmitatakse nende seadmetest sõltumatult. Seadme oleku muutust

kuvatatakse väljaspool ikooni  ikooniga . Kõiki teisi sündmusi kuvatatakse seadmetest

sõltuvate rühmade all ikooniga .

Saate iga sündmuse kohta seadistada järgmist.

- Häire käivitamine vastavalt ajakavale (pole saadaval kõigi sündmuste korral).
- Sündmuse logimine vastavalt ajakavale. Sündmus kuvatatakse Operator Clienti sündmuste nimekirjas, kui see on logitud.
- Käsuskripti täitmine vastavalt ajakavale (pole saadaval kõigi sündmuste korral).

– Tüübiga  sündmused: salvestisele tekstiandmete lisamine.

Sündmuse toimumisel täidetakse teie seadistused.

Saate luua liitsündmuse, kus mitu sündmust on omavahel loogikaavaldistega seotud.

- ▶ Klõpsake puuüksust, et kuvada vastav sündmuse seadistamise tabel.



Klõpsake sündmuse duplitseerimiseks. Kasutage seda kindlale sündmusele mitme häire genereerimiseks.



Klõpsake duplikaadi või liitsündmuse kustutamiseks.



Klõpsake valitud liitsündmuse ümbernimetamiseks.



Klõpsake teiste sündmuste (kuni 10) loogikaavaldisi kasutades liitsündmuste loomise dialoogiboksi kuvamiseks.

Liitsündmused lisatakse sündmuse seadistamise tabelisse.



Klõpsake valitud liitsündmuse redigeerimiseks.



Klõpsake käsuskriptide loomise ja redigeerimise dialoogiboksi kuvamiseks.



Sisestage string ja vajutage kuvatud üksuste filtreerimiseks sisestusklahvi ENTER. Kuvatatakse ainult stringi ja nende vastavat vanemüksust sisaldavad üksused (ainult puudes). Filtreeritud üksuste ja kõikide üksuste arv on välja toodud. Aktiivset

filtrit näitab . Pange stringi ümber jutumärgid, et täpselt seda teksti leida, näiteks "Camera 1" filtreerib täpselt selle nimega kaamerad, aga camera 201 mitte.

Filtreerimise tühistamiseks klõpsake .

### Vt

- *Sündmuste ja häirete seadistamine, lehekülg 292*

- *Käsuskriptide seadistamine, lehekülg 82*
- *Valikute dialoogiboks (Asetuste menüü), lehekülg 105*
- *Vilkuvate tööpunktide seadistamine, lehekülg 299*

## 21.1

### Keeldumisetuste sakk

**Märkus.** Tehniliste piirangute tõttu pole osade sündmuste korral keeldumisetuste sakk saadaval.

Võimaldab teil seadistada valitud sündmuse keeldumisetust.

#### Debounce time

Sisestatud perioodi vältel ignoreeritakse kõiki lisasündmusi.

#### Event state priority

Saate määrata sündmuse olekule prioriteetsusseadistuse.

#### Edit Priorities

Klõpsake prioriteetsusseadistuse seadistamise dialoogiboksi kuvamiseks.

#### Add Setting

Klõpsake, et lisada rida keeldumisseadistuse seadistamiseks, mis kaldub kõrvale kõigi seadmete keeldumisseadistustest.

#### Remove Setting

Klõpsake valitud rea eemaldamiseks. Rea valimiseks klõpsake vasaku rea päist.

## 21.2

### Seadistuste sakk täpsema skeemi kuvamiseks

Skeemidel värvide olekute seadistamine on võimalik ainult siis, kui märgistate dialoogiboksis

**Options** valiku **Enable advanced state display (hot spot coloring in maps depending on state)** või valiku **Enable advanced alarm display (hotspot coloring in maps depending on alarm)**.

Saate iga ikooniga  sündmuse või häire jaoks seadistada tööpunktide taustavärvi ja

käitumise (vilgub või ei vilgu). Näiteks saate seadme ikooniga  sündmuse või häire jaoks seadistada, et selle seadme ikoon hakkab skeemil vilkuma, kui seadme olek muutub.

Lisaks saate seadistada kõikide tööpunktide kuvamise prioriteetsuse. See on vajalik juhul, kui samal seadmel esinevad erinevad sündmused. (1 = kõrgeim prioriteetsus)

Seadistatud värv kehtib kõigile tööpunktidele, millel on sama kuvamise prioriteetsus. Saate

mis tahes ikooniga  sündmuse või häire värvi, käitumist ja prioriteetsust muuta:

muudetud värvi ja käitumist kasutatakse ka kõikide teiste ikooniga  sündmuse või häirete tööpunktide jaoks, millel on sama prioriteetsus.

#### Enable color states on maps

Klõpsake, et lubada sellesse sündmusesse kuuluvate seadmete tööpunktide kuvamine värvilisel taustal ja vilkumine skeemidel.

#### Display priority on map:

Klõpsake nooli, et muuta sellesse sündmusesse kuuluvate seadmete tööpunktide prioriteetsust.

#### Background color on map:

Klõpsake värvivälja, et valida sellesse sündmusesse kuuluvate seadmete tööpunktide korral kasutatav taustavärv.



**Märkus.** Kõigil sama prioriteetsusega seadmete olekusündmustel on sama värv.

#### Blinking

Klõpsake sellesse sündmusesse kuuluvate seadmete tööpunktide vilkumise lubamiseks.

## 21.3

### Sündmuse seadistuse asetuste sakk

#### Device

Kuvab seadme või ajakava nime.

#### Network

Kuvab vastava IP-seadme IP-aadressi.

#### Trigger Alarm

Klõpsake lahtrit, et valida häire käivitamiseks kas salvestusajakavaajakava või ülesannete ajakavaajakava.

Valige **Always**, kui soovite häire käivitamist sõltumata ajahetkest.

Valige **Never**, kui te ei soovi häire käivitamist.

#### Log

Klõpsake tulbas **Schedule** lahtrit, et valida logimiseks kas salvestusajakavaajakava või ülesannete ajakavaajakava.

Valige **Always**, kui soovite sündmuse logimist sõltumata ajahetkest.

Valige **Never**, kui te ei soovi sündmust logida.

#### Script

Klõpsake tulbas **Script** lahtrit, et valida käsuskript.

Klõpsake tulbas **Schedule** lahtrit, et valida käsuskripti täitmiseks kas salvestusajakavaajakava või ülesannete ajakavaajakava.

Valige **Always**, kui soovite käsuskripti täitmist sõltumata ajahetkest.

Valige **Never**, kui te ei soovi käsuskripti täitmist.

#### Text Data Recording

Võite seadistada kaamera pidevale salvestamisele tekstiandmete lisamise.

**Märkus.** See tulp on saadaval vaid sündmustele, mis sisaldavad tekstiandmeid, näiteks: **ATM/POS Devices > ATM Input > Data Input**

## 21.4

### Käsuskripti redaktori dialoogiboks



Võimaldab teil luua ja redigeerida käsuskripte.



Klõpsake muudetud asetuste salvestamiseks.



Klõpsake salvestatud asetuste taastamiseks.



Klõpsake skripti koodi kontrollimiseks.



Klõpsake skriptletifaili loomiseks.



Klõpsake skriptletifaili kustutamiseks.



Klõpsake skriptifaili importimise dialoogiboksi kuvamiseks.



Klõpsake skriptifaili eksportimise dialoogiboksi kuvamiseks.

 Klõpsake olemasoleva skripti teise olemasolevasse skriptimiskeelde teisendamiseks. Kogu olemasolev skriptitekst kustutatakse.

 ? Klõpsake BVMS Script API veebispikri kuvamiseks.

 Klõpsake BVMS-i veebispikri kuvamiseks.

 Klõpsake dialoogiboksi **Command Script Editor** sulgemiseks.

#### Vt

- *Käsuskriptide seadistamine, lehekülg 82*

## 21.5 Liitsündmuse loomise/redigeerimise dialoogiboks



Võimaldab teil luua või muuta liitsündmust.

Sisestage string ja vajutage kuvatud üksuste filtreerimiseks sisestusklahvi ENTER. Kuvatakse ainult stringi ja nende vastavat vanemüksust sisaldavad üksused (ainult puudes). Filtreeritud üksuste ja kõikide üksuste arv on välja toodud. Aktiivset

filtrit näitab  . Pange stringi ümber jutumärgid, et täpselt seda teksti leida, näiteks "Camera 1" filtreerib täpselt selle nimega kaamerad, aga camera 201 mitte.

Filtreerimise tühistamiseks klõpsake  .

#### **Event name:**

Sisestage liitsündmuse jaoks nõutud nimi.

#### **Event States:**

Valige olekumuutus, mis saab olema liitsündmuse osaks.

#### **Objects:**

Valige üks või mitu valitud sündmuse olekule saadaval objekti. See olek ja valitud objekt kuvatakse liitsündmuse puus juuroperatori vahetu alamobjektina.

#### **Compound Event:**

Võimaldab teil luua liitsündmuse puus liitsündmuse. See operaator ühendab kõik Boole'i tehtmärgi (JA, VÕI) vahetud alamobjektid.

#### Vt

- *Liitsündmuse loomine, lehekülg 295*
- *Liitsündmuse muutmise, lehekülg 296*

## 21.6 skriptimiskeele valimise dialoogiboks



Võimaldab teil määrata käsuskriptidele skriptimiskeele.

Olemasolevate käsuskriptide skriptimiskeelt ei ole võimalik muuta.

#### **Script Language:**

Valige nõutud skriptimiskeel.

**Vt**

– *Käsuskriptide seadistamine, lehekülg 82*

**21.7****Sündmuse tüübi prioriteetide redigeerimise dialoogiboks**

Põhiaken > **Events** > Sakk **Keeldumisasetused** > Nupp **Edit Priorities**

Kui see on asjakohane, saate seadistada sündmuse tüübi erinevate olekumuutuste prioriteete, näiteks virtuaalsisendi suletus ja virtuaalsisendi avatus. Kõrgema prioriteetsusega olekumuutus tühistab madalama prioriteetsusega olekumuutuse keeldumisaaja.

**Name of Priority:**

Sisestage prioriteetsusseade nimi.

**State Value**

Kuvab valitud sündmuse olekute nimed.

**State Priority**

Sisestage soovitud prioriteetsus. 1 = kõrgeim prioriteetsus, 10 = madalaim prioriteetsus.

**21.8****Seadmete valimise dialoogiboks**

Põhiaken > **Events** > või > Sakk **Keeldumisasetused** > Nupp **Add Setting**

**Select**

Valige soovitud kirje märkeruut ja klõpsake **OK**, et lisada tabelisse **Devices with Deviating Debounce Settings** rida.

**21.9****Tekstiandmete salvestamise dialoogiboks**

Põhiaken > **Events** > Valige sündmuste puus **Data Input** (tekstiandmed peavad olema olema, näiteks: **Foyer Card Reader Devices** > **Foyer Card Reader** > **Card Rejected**) > Tulp **Text Data Recording** > ...

Võite seadistada kaamerad, mille pidevale salvestamisele lisatakse tekstiandmed.

**Vt**

– *Häiresalvestuse käivitamine tekstiandmetega, lehekülg 298*

## 22

## Häirete lehekülg



Põhiaken > **Alarms**

Kuvab igale sündmusele sündmuste puu ja häire seadistamise tabeli. Kuvatakse ainult sündmused, mis on seadistatud leheküljel **Events**.

Tabelis on võimalik iga sündmuse korral seadistada, kuidas selle sündmuse poolt käivitatud häiret kuvatakse ning milliseid kaameraid selle häire toimumisel salvestatakse ja kuvatakse. Mõned sündmused on vaikumisi seadistatud häireteks, näiteks süsteemivead.

Järgmistele sündmustele ei ole võimalik häiret seadistada.

- Salvestusrežiimi muutmine
- Häire oleku muutmine
- Enamik kasutaja tegevustest, näiteks PTZ-toiming



Klõpsake dialoogiboksi **Resource Manager** kuvamiseks.



Kuvatakse dialoogiboks selles Management Serveris kehtivate häireasetuste määramiseks.

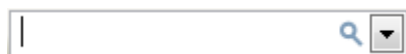

Sisestage string ja vajutage kuvatud üksuste filtreerimiseks sisestusklahvi ENTER. Kuvatakse ainult stringi ja nende vastavat vanemüksust sisaldavad üksused (ainult puudes). Filtreeritud üksuste ja kõikide üksuste arv on välja toodud. Aktiivset

filtrit näitab . Pange stringi ümber jutumärgid, et täpselt seda teksti leida, näiteks "Camera 1" filtreerib täpselt selle nimega kaamerad, aga camera 201 mitte.

Filtreerimise tühistamiseks klõpsake .

- ▶ Klõpsake puuüksust, et kuvada vastav häire seadistamise tabel.

### Device

Kuvab sündmuste puust valitud sündmuse tingimuse seadme.

### Network Address

Kuvab vastava IP-seadme IP-aadressi.

### Device

Klõpsake tulbas **Priority** lahtrit, et sisestada valitud häire prioriteetsus (**100** on madal prioriteetsus ja **1** kõrge prioriteetsus). Klõpsake tulbas **Title** lahtrit, et sisestada häire pealkiri, mis BVMS-is kuvatakse, näiteks häirete nimekirjas. Klõpsake tulbas **Color** lahtrit, et kuvada värvi valimise dialoogiboks häirele, mis kuvatakse Operator Clientis, näiteks häirete nimekirjas.

### Alarm Identity

Klõpsake ühes tulpadest **1-5** lahtris valikut ..., et kuvada kaamera valimise dialoogiboks. Võite valida ainult kaamera, mis lisati loogilisse puusse leheküljel **Maps and Structure**.

Saate seadistada saadaval häire pildipaanide arvu dialoogiboksis **Alarm Settings**.

Klõpsake tulbas **Audio File** lahtrit ..., et kuvada dialoogiboks helifaili valimiseks, mida häire korral mängitakse.

### Alarm Options

Klõpsake lahtris valikut ..., et kuvada dialoogiboks **Alarm Options**.

### Vt

- *Häire käsitlemine, lehekülg 33*

## 22.1 Häireasetuste dialoogiboks



### Sakk Alarm Settings

#### Max. image panes per alarm:

Sisestage suurim arv häirete pildipaane, mida häire korral kuvatakse.

#### Auto-clear time:

Sisestage sekundite arv, mille möödudes häire automaatselt kustutatakse.

See kehtib ainult häiretele, mille seadeks on leheküljel **Alarms** määratud **Auto-clear alarm after configured time ('Alarm Settings' dialog box)**.

#### Multi-row alarm display in alarm image window

Valige märkeruut, et lubada häirepildiaknas mitmerealine häirenäidurežiim.



#### Pange tähele!

Olemasolevate häireseadistuste korral on mitmerealine häirenäidurežiim sisse lülitatud, uute häireseadistuste korral on see vaikimisi välja lülitatud ja aktiivne on üksikvaaterežiim.

#### Set the duration limit for state-triggered alarm recordings:

Valige märkeruut, et lubada käivitunud häiresalvestuste kestuse piirang. Sisestage häiresalvestuse kestus minutites. Häiresalvestus lõppeb automaatselt pärast seadistatud aja lõppu.

Kasutaja saab sisestada kestuse 1 kuni 1440 minutit.

Kui häire käivitab seadistatud kestuspiiranguga salvestamise:

- Kui häire käivitatakse uuesti enne kestusaja lõppu, jätkub salvestamine ilma, et kestusaeg alustaks algusest.
- Kui häire tühistatakse enne kestusaja lõppu, jätkub salvestamine seadistatud kestusaja lõpuni.

#### Sakk Monitor groups

#### Display order in case of same alarm priority

Valige soovitud kirje sama prioriteediga häirete sortimiseks nende ajatempli alusel.

#### Show blank screen

Klõpsake seadistamiseks, et häire kuvamiseks mittekasutataval monitoril mitte midagi ei näidataks.

#### Continue live display

Klõpsake seadistamiseks, et häire kuvamiseks kasutataval monitoril näidataks otsepilti.

#### Vt

- *Kõikide häirete seadistamine, lehekülg 297*

## 22.2 Pildipaani sisu valimise dialoogiboks



Võimaldab Teil valida loogilises puus üksuse, mida valitud häire korral kuvatakse ja salvestatakse (kui üksuseks on kaamera).



### Pange tähele!

Häirepildipaaniil kuvatavat skeemi optimeeritakse kuvamiseks ja see sisaldab ainult põhifaili .dwf algvaadet.

### Search Item

Sisestage loogikapuust üksuse leidmiseks tekst.

### Find

Klõpsake, et leida kaamera selle kirjeldusse sisestatud otsingutekstiga.

Klõpsake määramaks, et häire korral näidatakse kaamera otsepilti.

Klõpsake määramaks, et kuvatakse kaamera kohene taasesitus.

Häire kohese taasesituse tagasikerimisaeg seadistatakse leheküljel **Operator Features**, vt *Operaatori funktsioonide lehekülg, lehekülg 311*.

Valige märkeruut, et kuvada häirekaamera kohene peatatud taasesitus. Kasutaja saab käivitada kohese taasesituse vastavalt vajadusele.

Valige märkeruut, et kuvada häirekaamera kohene korduv taasesitus.

Korduva kohese taasesituse kestus häire pildipaaniil on tagasikerimise aeg, millele on lisatud häireoleku aeg ja tagasikerimise aeg.

Valige märkeruut, et lubada häire korral sellele kaamerale häiresalvestus. Häire käivitamisel salvestatakse seda kaamerat häiresalvestuse kvaliteediga. Salvestamise kestus on häire kestus, millele on lisatud häirele eelnev ja järgnev aeg. See seadistus muudab otseselt häiresalvestuse seadistust dialoogiboksis **Alarm Options** ja vastupidi.

**Märkus.** Kui eelmääratletud asend on panoraamkaamera puhul valitud, ei salvestata ainult pildisektsioon, vaid kogu ringvaade.

Kui valisite panoraamkaamera, saate valida eelmääratletud kaamera asendi. Kui Operator Client kasutaja selle häire vastu võtab, kuvatakse häire pilt eelmääratletud asendis kärbitud vaates.

Kui valitud on **<none>**, kuvatakse häire pilt panoraamvaates.

### Vt

- *Operaatori funktsioonide lehekülg, lehekülg 311*
- *Häire seadistamine, lehekülg 297*

## 22.3

### Pildipaani sisu valimise dialoogiboks (MG)

Põhiaken >



**Alarms** > või > **Alarm Options** tulp > Klõpsake ... > **Alarm Options** dialoogiboksi > **Monitor Group** vahekaarti > Klõpsake ... ühes tulpadest 1-10

Võimaldab teil valida loogikapuult kaamera. Valitud häire korral kuvatakse määratud monitoril see kaamera.

**Search Item**

Sisestage loogikapuust üksuse leidmiseks tekst.

**Find**

Klõpsake, et leida kaamera selle kirjeldusse sisestatud otsingutekstiga.

Kui valisite panoraamkaamera, saate valida eelmääratletud kaamera asendi. Kui Operator Client kasutaja selle häire vastu võtab, kuvatakse häire pilt eelmääratletud asendis kärbitud vaates.

Kui valitud on **<none>**, kuvab dekooder häire pildi ringvaates.

Klõpsake, et eemaldada kaamera monitori grupi tulbast.

**Märkus.**

Eelmääratletud kaamera asendi vaateväli erineb Operator või Configuration Client 'i ja dekooderi vahel.



**Pange tähele!**

Konfigureeritud eelmääratletud asendite kasutamiseks panoraamkaamerate puhul peab panoraamkaamera olema või .

**22.4**

**Häire valikute dialoogiboks**

Põhiaken >  **Alarms** >  või  > Tulp **Alarm Options** > ...

Võimaldab teil seadistada häiretele järgmisi asetusi.

- Kaamerad, mis käivitavad häire korral salvestamise.
- Selliste häire salvestiste kaitse lubamine.
- Häire kestuse asetuste kõrvalekallete lubamine ja seadistamine.
- Häire korral PTZ käskude käivitamine.
- Häire korral saadetatavad teavitused.
- Töövoog, mida tuleb häire korral töödelda.
- Häire korral monitoride rühmas kuvatavate kaamerate määramine.

**Sakk Cameras**

<b>Nr</b>	Kuvab leheküljel <b>Cameras and Recording</b> seadistatud kaameranumbri.
<b>Name</b>	Kuvab leheküljel <b>Cameras and Recording</b> seadistatud kaameranime.
<b>Location</b>	Kuvab leheküljel <b>Maps and Structure</b> seadistatud kaamera asukoha.
<b>Record</b>	Valige märkeruut, et lubada häire korral selle kaameraga häiresalvestus. Häire käivitamisel salvestatakse seda kaamerat häiresalvestuse kvaliteediga. Salvestamise kestus

	on häire kestus, millele on lisatud häirele eelnev ja järgnev aeg. See seadistus muudab otseselt dialoogiboksis häiresalvestuse seadistust ja vastupidi.
<b>Protect Recording</b>	Valige märkeruut, et kaitsta selle kaamera häire salvestamist.
<b>Deviating Alarm Duration Settings</b>	Kui valite märkeruudu <b>Record</b> ja kaamera toetab ANR-i, valitakse märkeruut automaatselt.
<b>Auxiliary Command</b>	Klõpsake lahtrit, et valida häire korral täidetav lisakäsk. Selles nimekirjas toodud kirjed on saadaval ainult PTZ-kaamerale.
<b>Predefined Position</b>	Klõpsake lahtrit, et valida häire korral rakendatav eelpositsioon. Selles nimekirjas toodud kirjed on saadaval ainult PTZ-kaamerale.

### Sakk Notifications

<b>E-mail</b>	Valige märkeruut, et saata häire korral e-kiri.
<b>Server:</b>	Valige meiliserver.
<b>Recipients:</b>	Sisestage saajate komaga eraldatud e-posti aadressid (näiteks nimi@pakkuja.com).
<b>SMS</b>	Valige märkeruut, et saata häire korral SMS.
<b>Device:</b>	Valige SMS-seade.
<b>Recipients:</b>	Sisestage saajate mobiilinumbrid.
<b>Text:</b>	Sisestage teavituse tekst.
<b>Information:</b>	Valige märkeruut, et lisada teavitustekstile vastav teave. <b>Märkus.</b> E-kirja korral kasutatakse Management Serveri ajavööndi kuupäeva.

### Sakk Workflow

<b>Record only alarm</b>	Valige märkeruut määramaks, et selle häire korral kaamerat salvestatakse, kuid ei kuvata. See märkeruut on aktiivne ainult juhul, kui on valitud märkeruut <b>Record</b> sakil <b>Cameras</b> .
<b>Auto-clear alarm after configured time ('Alarm Settings' dialog box)</b>	Valige see märkeruut määramaks, et see häire kustutatakse automaatselt.
<b>Auto-clear alarm when event state changes back to normal</b>	Valige see märkeruut määramaks, et see häire kustutatakse automaatselt, kui häire käivitanud sündmus muudab olekut. Aktsepteerimise ja mitteaktsepteerimise korral häiret automaatselt ei kustutata.



<b>Prevent alarm clearing while triggering state lasts</b>	Valige märkeruut vältimaks selle häire kustutamist häire põhjuse kestmise jooksul.
<b>Suppress duplicate alarms in alarm list</b>	<p>Valige märkeruut vältimaks sama sündmuse tüübi ja seadme häirete duplitseerimist BVMS-i Operator Clienti häirete nimekirjas.</p> <p>Seni, kuni häire on aktiivne (häire olekus <b>Active</b> või <b>Accepted</b>), ei kuvata häirete nimekirjas täiendavaid sama sündmuse tüübi ja seadmega häireid.</p> <p><b>Märkus.</b></p> <ul style="list-style-type: none"> <li>– Sündmusi logitakse jätkuvalt logiraamatus.</li> <li>– Arvestage, et kõiki sellise häire poolt käivitatud häiretoiminguid (näiteks SMS; häiresalvestuse alustamine jne) uuesti ei käivitata.</li> </ul> <p>Pärast häire kustutamist ning sama seadme ja sama sündmuse tüübi poolt uue häire käivitamist, ilmub uus häire uuesti häirete nimekirja ja kõik sellele häirele määratud häiretegevused käivitatakse uuesti.</p> <ul style="list-style-type: none"> <li>– See märkeruut on eelvalitud isikute tuvastamise häirete jaoks.</li> </ul>
<b>Show action plan</b>	Valige märkeruut, et lubada häire korral töödeldav töövoog.
<b>Resources...</b>	Klõpsake dialoogiboksi <b>Resource Manager</b> kuvamiseks. Valige vastava töövoogu kirjeldusega dokument.
<b>Display a comment box</b>	Valige märkeruut, et lubada häire korral kommentaariboksi kuvamine. Sellesse kommentaariboksi saab kasutaja sisestada häiret puudutavad märkused.
<b>Force the operator to process the workflow</b>	Valige märkeruut, et sundida kasutaja töövoogu töötlemas. Valimise korral ei ole kasutajal võimalik häiret kustutada, kui häirele pole eelnevalt sisestatud kommentaari.
<b>Execute the following Client Script when alarm is accepted:</b>	Valige kliendi käsuskript, mis kasutaja poolt häire vastuvõtmise korral automaatselt täidetakse.

### Sakk Monitor Group

<b>1...10</b>	Klõpsake nummerdatud tulbas lahtrile. Kuvatakse dialoogiboks . Valige loogikapuult kaamera. Häire korral näidatakse määratud monitoril seda kaamerat. Valige eelmääratletud kaamera asendid, kui need on konfigureeritud. Lisateabe saamiseks vaadake veebipõhist abikeskkonda (MG) dialoogiboksi kohta.
<b>Clear Table</b>	Klõpsake, et eemaldada kõik monitoride rühmale tehtud kaamerate määrangud.
<b>Alarm title</b>	Valige märkeruut seadistamiseks, et häire nimi kuvatakse monitoridel ekraanikuvana.

<b>Alarm time</b>	Valige märkeruut seadistamiseks, et häire aeg kuvatakse monitoridel ekraanikuvana.
<b>Alarm date</b>	Valige märkeruut seadistamiseks, et häire kuupäev kuvatakse monitoridel ekraanikuvana.
<b>Alarm camera name</b>	Valige märkeruut seadistamiseks, et häire kaamera nimi kuvatakse monitoridel ekraanikuvana.
<b>Alarm camera number</b>	Valige märkeruut seadistamiseks, et häire kaamera number kuvatakse monitoridel ekraanikuvana.
<b>Only on 1st monitor</b>	Valige märkeruut seadistamiseks, et häire nimi ja aeg kuvatakse ainult esimesel monitoride rühma ekraanil ekraanikuvana.

### Sakk Deviating Alarm Duration Settings

Selle saki seadistused on saadaval ainult juhul, kui sellel kaameral on lubatud ANR.



<b>Use profile settings</b>	Klõpsake selle seade lubamiseks. Selle kaamera korral kasutatakse dialoogiboksis <b>Scheduled Recording Settings</b> seadistatud häire-eelse ja häirejärgse kestuse asetusi.
<b>Override settings</b>	Klõpsake järgmiste häire-eelse ja häirejärgse kestuse seadistuste lubamiseks.
<b>Duration (pre-alarm)</b>	Saadaval kõikidele sündmustele.
<b>Duration (post-alarm)</b>	Saadaval ainult ikooniga  sündmustele.

### Vt

- *Pildipaani sisu valimise dialoogiboks (MG), lehekülg 286*
- *Häiresalvestuse käivitamine tekstiandmetega, lehekülg 298*
- *Häire seadistamine, lehekülg 297*
- *Häire-eelse ja häirejärgse kestuse seadistamine häirele, lehekülg 298*

## 22.5

### Ressursi valimise dialoogiboks

Põhiaken >  **Alarms** >  või  > Tulp **Alarm Identity** > Tulp **Audio File** > Klõpsake valikut ...

Võimaldab teil valida häire korral esitatava helifaili.

#### Play

Klõpsake valitud helifaili taasesitamiseks.

#### Pause

Klõpsake valitud helifaili pausimiseks.

#### Stop

Klõpsake valitud helifaili taasesituse lõpetamiseks.

**Manage...**

Klõpsake dialoogiboksi **Resource Manager** kuvamiseks.

**Vt**

- *Häire seadistamine, lehekülg 297*
- *Lähtefailide haldamine, lehekülg 293*

## 23 Sündmuste ja häirete seadistamine

Põhiaken >  **Events**  
või

Põhiaken >  **Alarms**

See peatükk annab teavet, kuidas seadistada süsteemis sündmusi ja häireid.

Saadaval sündmused rühmitatakse nende seadmetest sõltumatult.

Seadistage leheküljel **Events**, millal BVMS-i sündmus häire käivitab, käsuskripti täidab ja millal see logitakse.

Näide (sündmuste seadistamise tabeli osa).

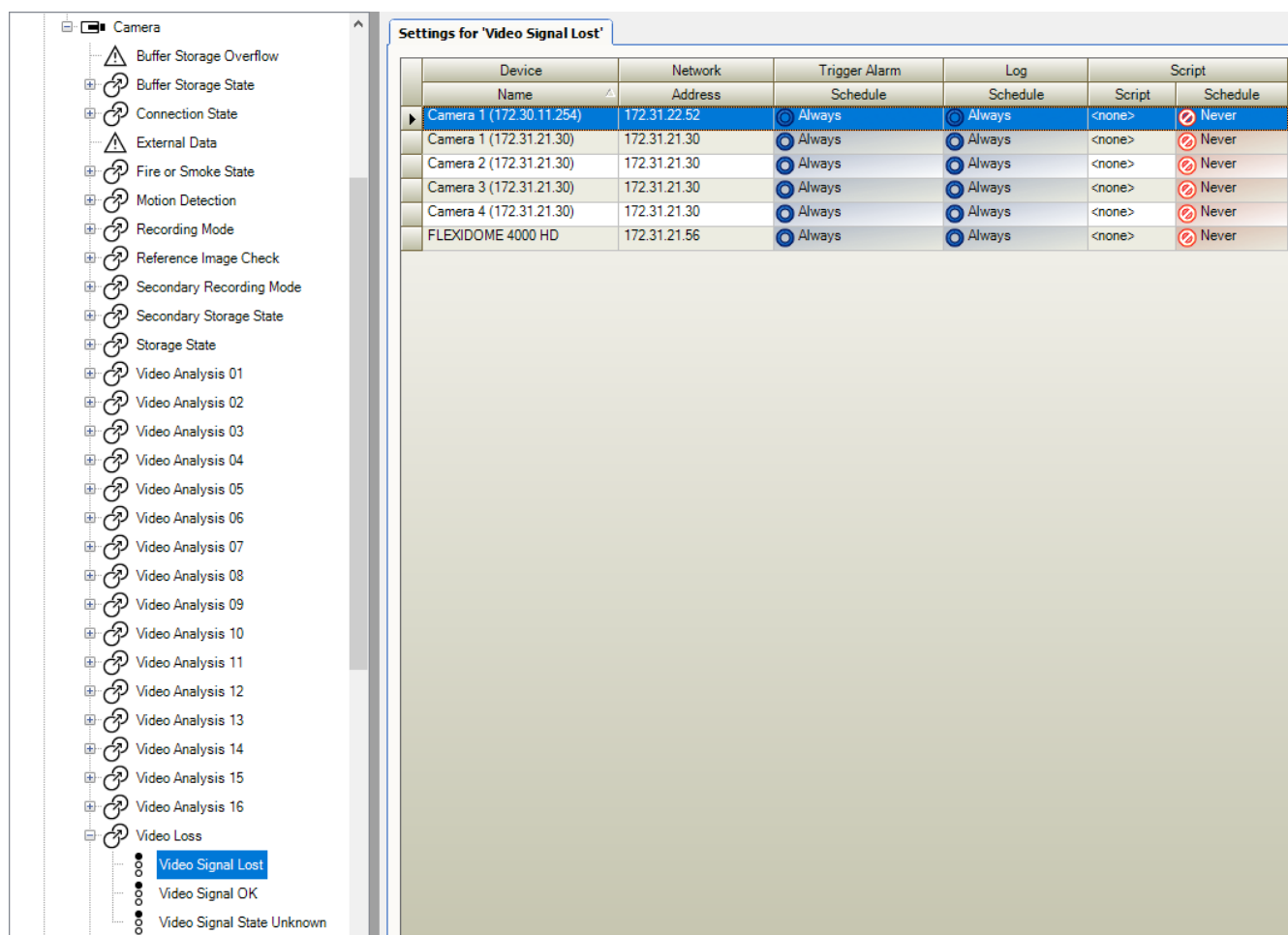

The screenshot shows the configuration interface for 'Video Signal Lost' settings. On the left is a tree view of camera settings, with 'Video Signal Lost' selected. The main area displays a table with the following data:

Device Name	Network Address	Trigger Alarm Schedule	Log Schedule	Script	Script Schedule
Camera 1 (172.30.11.254)	172.31.22.52	Always	Always	<none>	Never
Camera 1 (172.31.21.30)	172.31.21.30	Always	Always	<none>	Never
Camera 2 (172.31.21.30)	172.31.21.30	Always	Always	<none>	Never
Camera 3 (172.31.21.30)	172.31.21.30	Always	Always	<none>	Never
Camera 4 (172.31.21.30)	172.31.21.30	Always	Always	<none>	Never
FLEXIDOME 4000 HD	172.31.21.56	Always	Always	<none>	Never

See näide tähendab järgmist.

Kui valitud kaamera videosignaali kaob, käivitatakse häire, sündmuse kohta tehakse logikirje ja ühtegi skripti ei täideta.

Valikus **Alarms** saate määrata, kuidas häiret kuvatakse ja millised kaamerad häire korral kuvatakse ja salvestatakse.

Mõni süsteemisündmus on vaikimisi häireks seadistatud.

- Klõpsake asetuste salvestamiseks .

- Klõpsake viimase seade tühistamiseks 

- Klõpsake seadistuse aktiveerimiseks 

**Vt**

- Keeldumisasetuste sakk, lehekülg 280
- Seadistuste sakk täpsema skeemi kuvamiseks, lehekülg 280
- Sündmuse seadistuse asetuste sakk, lehekülg 281
- Käsuskripti redaktori dialoogiboks, lehekülg 281
- Liitsündmuse loomise/redigeerimise dialoogiboks, lehekülg 282
- skriptimiskeelega valimise dialoogiboks, lehekülg 282
- Sündmuse tüübi prioriteetide redigeerimise dialoogiboks, lehekülg 283
- Seadmete valimise dialoogiboks, lehekülg 283
- Tekstiandmete salvestamise dialoogiboks, lehekülg 283
- Häireasetuste dialoogiboks, lehekülg 285
- Pildipaani sisu valimise dialoogiboks, lehekülg 285
- Häire valikute dialoogiboks, lehekülg 287

## 23.1 Kopeerimine ja kleepimine tabelites

Saate paari klõpsuga seadistada samaaegselt palju objekte kaameratabelis, sündmuse seadistamise tabelis või häire seadistamise tabelis.

Üksikasju vt *Kopeerimine ja kleepimine tabelites, lehekülg 265.*

## 23.2 Tabelirea eemaldamine



Põhiaken > **Alarms**

Saate eemaldada ainult sellise tabelirea, mille teie või keegi teine kasutaja on lisanud, st te saate kustutada paljundatud sündmusi või liitsündmusi.

Liitsündmused asuvad sündmuste puus valikus **System Devices > Compound Events**.

**Tabelirea eemaldamine.**

1. Valige rida.

2. Klõpsake  .

**Vt**

- Sündmuste lehekülg, lehekülg 279

## 23.3 Lähtefailide haldamine

Üksikasju vt:

- *Lähtefailide haldamine, lehekülg 240.*

## 23.4 Sündmuse seadistamine



Põhiaken > **Events**

**Sündmuse seadistamine.**

1. Valige puus sündmus või sündmuse olek, näiteks **System Devices > Authentication > Operator Authentication Rejected**.  
Kuvatakse vastav sündmuse seadistamise tabel.
2. Klõpsake tulbas **Trigger Alarm – Schedule** lahtrit ja valige asjakohane ajakava.  
ajakava määrab, millal häire käivitatakse.  
Valige üks salvestusajakavaajakava või ülesannete ajakava, mille te olete leheküljel **Schedules** seadistanud.
3. Klõpsake tulbas **Log – Schedule** lahtrit ja valige asjakohane ajakava.  
ajakava määrab, millal sündmuse kohta logikirje tehakse.
4. Klõpsake tulbas **Script – Script** lahtrit ja valige asjakohane käsuskript.
5. Klõpsake tulbas **Script – Schedule** lahtrit ja valige asjakohane ajakava.  
ajakava määrab, millal häire käsuskripti käivitab.

**Vt**

– *Sündmuste lehekülg, lehekülg 279*

**23.5****Sündmuse paljundamine**

Põhiaken > **Events**

Saate sündmust paljundada, et käivitada teatud sündmusele erinevaid häireid.

**Sündmuse paljundamine.**

1. Valige puus sündmuse tingimus. Kuvatakse vastav sündmuse seadistamise tabel.
2. Valige tabelirida.
3. Klõpsake . Allapoole lisatakse uus tabelirida. Sellel on vaikeasetused.

**Vt**

– *Sündmuste lehekülg, lehekülg 279*

**23.6****Kasutajasündmuste logimine**

Põhiaken > **Events > Laiendage System Devices > User Actions**

Saate igale olemasolevale kasutajarühmale mitme kasutajategevuse kohta logimise eraldi seadistada.

Näide.

**Kasutajasündmuste logimine.**

1. Valige kasutajasündmus, et seadistada selle logimine, näiteks **Operator Logon**.  
Kuvatakse vastav sündmuse seadistamise tabel.  
Iga kasutajarühm kuvatakse tulbas **Device**.
2. Kui see on olemas: klõpsake tulbas **Trigger Alarm – Schedule** lahtrit ja valige asjakohane ajakava.  
ajakava määrab, millal käivitatakse häire, mis peaks kasutajat teavitama.  
Saate valida ühe salvestusajakavaajakava või ülesannete ajakavaajakavad, mille te olete leheküljel **Schedules** seadistanud.

3. Klõpsake tulbas **Log – Schedule** lahtrit ja valige asjakohane ajakava. ajakava määrab, millal sündmuse kohta logikirje tehakse. Näiteks administraatorite rühma ja superkasutajate rühma operaatori sisselogimise kohta ei tehta logikirjet, samas kui otsekasutajate rühma operaatori ajakava **Day** jooksul sisselogimise kohta tehakse logikirje.

**Vt**

– *Sündmuste lehekülg, lehekülg 279*

**23.7****Kasutajasündmuse nuppude seadistamine**

Põhiaken > **Events**

Saate seadistada Operator Clientis olevaid kasutajasündmuse nuppe. Saate seadistada nii, et üht või mitut kasutajasündmuse nuppu Operator Clientis ei kuvataks.

Seadistage leheküljel **User groups**, et kasutajasündmuse nupud oleks olemas ainult vastava kasutajarühma Operator Clientis.

**Kasutajasündmuse nuppude seadistamine.**

1. Valige puus **System Devices > Operator Client Event Buttons > Event Button Pressed**. Kuvatakse vastav sündmuse seadistamise tabel.
2. Valige kasutajasündmuse nupp, mida tahate seadistada.
3. Klõpsake tulbas **Trigger Alarm – Schedule** lahtrit ja valige asjakohane ajakava. ajakava määrab, millal käivitatakse häire, mis peaks kasutajat teavitama.
4. Klõpsake tulbas **Log - Schedule** lahtrit ja valige asjakohane ajakava. ajakava määrab, millal sündmuse kohta logikirje tehakse. Kui teete valiku **Never**, kaob kasutajasündmuse nupp kõikide kasutajarühmade, kellel on kasutajasündmuse nupu õigused, Operator Clientist.
5. Klõpsake tulbas **Script – Script** lahtrit ja valige asjakohane käsuskript.
6. Klõpsake tulbas **Script – Schedule** lahtrit ja valige asjakohane ajakava. ajakava määrab, millal käsuskript täidetakse.

**Vt**

– *Sündmuste lehekülg, lehekülg 279*

**23.8****Liitsündmuse loomine**

Põhiaken > **Events >**

Saate luua liitsündmuse. Saate kombineerida ainult olekute muudatusi ja nende objekte.

Objektid võivad olla näiteks ajakavad või seadmed. Saate kombineerida nii olekute muudatusi kui ka nende objekte loogikaavaldistega JA ja VÕI.

Näiteks: kombineerite IP-kaamera ja dekodeeri ühenduse olekud. Liitsündmus tekib ainult siis, kui ühendus katkeb mõlemas seadmes. Sel juhul kasutate mõlema objekti (IP-kaamera ja dekodeeri) jaoks ja kahe ühenduse oleku, **Video Signal Lost** ja **Disconnected**, jaoks operaatorit JA.

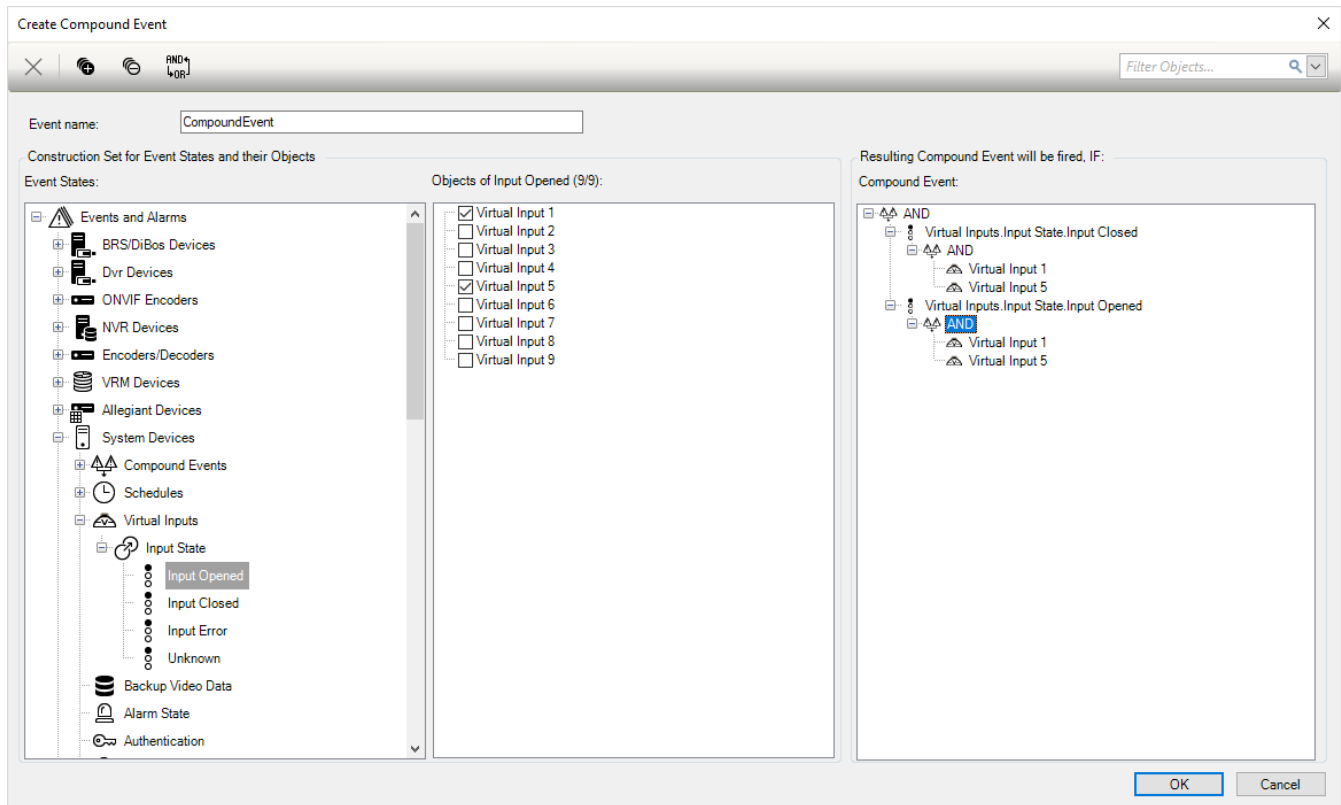

### Liitsündmuse loomine.

1. Sisestage väljale **Event name:** liitsündmuse nimi.
2. Valige väljal **Event States:** sündmuse olek.  
Saadaval objektid on kuvatud väljal **Objects:**.
3. Valige väljal **Objects:** vajalik seade.  
Vastav sündmus ja valitud seadmed lisatakse liitsündmuse paanile.
4. Paremklõpsake väljal **Compound Event:** Boole'i tehet ja vajaduse korral muutke seda.  
Boole'i tehe määratleb oma otseste järglaselementide kombinatsiooni.
5. Klõpsake **OK**.  
Uus liitsündmus lisatakse sündmuse seadistamise tabelisse. Leiate selle sündmuse puus valiku **System Devices** alt.

### Vt

- *Sündmuste lehekülg, lehekülg 279*

## 23.9

### Liitsündmuse muutmine



Põhiaken > **Events**

Saate eelnevalt loodud liitsündmust muuta.

#### Liitsündmuse muutmine.

1. Laiendage sündmuse puus **System Devices** > **Compound Event State** > **Compound Event is True**.
2. Paremklõpsake sündmuse seadistamise tabeli tulbas **Device** vajalikku liitsündmust ja klõpsake **Edit**.  
Kuvatakse dialoogiboks **Edit Compound Event**.
3. Tehke vajalikud muudatused.



4. Klõpsake **OK**.  
Liitsündmus muudetakse.

**Vt**

- *Sündmuste lehekülg, lehekülg 279*

**23.10****Häire seadistamine**

Põhiaken > **Alarms**

Enne häire seadistamist peate valikus **Events** seadistama selle käiviti.

**Häire seadistamine.**

1. Valige puus häire, näiteks **System Devices > Authentication > Operator Authentication Rejected**.  
Kuvatakse vastav häire seadistamise tabel.
2. Klõpsake tulbas **Priority** lahtrit ..., et sisestada valitud häire prioriteetsus (100 on madal prioriteetsus ja 1 kõrge prioriteetsus).  
Klõpsake tulbas **Title** lahtrit ..., et sisestada häire pealkiri, mis BVMS-is kuvatakse, näiteks häirete nimekirjas.  
Klõpsake tulbas **Color** lahtrit ..., et kuvada värvi valimise dialoogiboks häirele, mis kuvatakse Operator Clientis, näiteks häirete nimekirjas.
3. Klõpsake tulpades 1-5 lahtrit ..., et kuvada dialoogiboks .  
Tehke nõutud seadistused.
4. Klõpsake tulbas **Audio File** lahtrit ..., et kuvada dialoogiboks helifaili valimiseks, mida häire korral mängitakse.
5. Klõpsake tulbas **Alarm Options** lahtrit ..., et kuvada dialoogiboks **Alarm Options**.
6. Tehke nõutud seadistused.

Eri väljade kohta lisateabe saamiseks lugege vastava rakenduse aknas veebispikrit.

**Vt**

- *Sündmuse seadistamine, lehekülg 293*
- *Häirete lehekülg, lehekülg 284*
- *Pildipaani sisu valimise dialoogiboks, lehekülg 285*
- *Häire valikute dialoogiboks, lehekülg 287*

**23.11****Kõikide häirete seadistamine**

Põhiaken > **Alarms**

Saate määrata järgmised häireasetused, mis kehtivad sellele Management Serverile.

- Pildipaani arv häire kohta
- Automaatse tühistamise aeg
- Käsitsijuhitava häiresalvestuse aeg
- Mitmerealine häirete kuvamine häirepildiaknas
- Käivitunud häiresalvestuste kestuse piirang.
- Kõikide monitoride rühmade käitumise seadistamine

**Kõikide häirete seadistamine.**

1. Klõpsake .  
Kuvatakse dialoogiboks **Häireasetused**.
2. Tehke vajalikud asetused.
  - ▶ Klõpsake **OK**.



Eri väljade kohta lisateabe saamiseks lugege vastava rakenduse aknas veebispikrit.

**Vt**



– *Häireasetuste dialoogiboks, lehekülg 285*

**23.12****Häire-eelse ja häirejärgse kestuse seadistamine häirele**

Häire-eelse ja häirejärgse kestuse seadistamiseks on teil vaja kaamerat, mis toetab ANR-i, ning installitud peab olema püsivara versioon 5.90 või hilisem.

- Põhiaken >  **Cameras and Recording** > 
- ▶ Klõpsake soovitud kaamerale **ANR**-i lubamiseks.

- Põhiaken >  **Events**
- ▶ Seadistage aktiveeritud ANR-iga kaamerale soovitud sündmus.

- Põhiaken >  **Alarms**
1. Seadistage sellele sündmusele häire.
  2. Valige  või .
  3. Klõpsake tulbas **Alarm Options** valikut ....  
Kuvatakse dialoogiboks **Alarm Options**.
  4. Märgistage tulbas **Record** märkeruut, mis lubab ANR-iga kaamerale häiresalvestuse.  
Märkeruut tulbas **Deviating Alarm Duration Settings** valitakse automaatselt.
  5. Klõpsake sakk **Deviating Alarm Duration Settings**.
  6. Seadistage häire kestus vastavalt vajadusele.

**Vt**

– *Häire valikute dialoogiboks, lehekülg 287*

**23.13****Häiresalvestuse käivitamine tekstiandmetega**

- Põhiaken >  **Alarms**
- Saate häiresalvestuse käivitada tekstiandmetega.  
Enne häire seadistamist peate seadistama sündmuse, mis sisaldab tekstiandmeid.

Näide:  **Events** > Valige sündmuste puus  (tekstiandmed peavad olema olema, näiteks: **Foyer Card Reader Devices** > **Foyer Card Reader** > **Card Rejected**)



#### Pange tähele!

Seadistage valitud sündmuse keeldumisajaks 0.  
See tagab, et tekstiandmed ei lähe kaduma.

#### Häiresalvestuse seadistamine.

1. Valige puus häire, näiteks **ATM/POS Devices** > **ATM Input** > **Data Input**.  
Kuvatakse vastav häire seadistamise tabel.
2. Tehke nõutud seadistused.
3. Klõpsake tulbas **Alarm Options** lahtrit ..., et kuvada dialoogiboks **Alarm Options**.
4. Klõpsake sakk **Cameras** ja märgistage märkeruut **Record**.

#### Vt

- *Häire valikute dialoogiboks, lehekülg 287*
- *Tekstiandmete salvestamise dialoogiboks, lehekülg 283*

## 23.14

### Pidevale salvestusele tekstiandmete lisamine

Põhiaken >  **Events** > Valige sündmuste puus  **Data Input** (tekstiandmed peavad olema olema, näiteks: **Foyer Card Reader Devices** > **Foyer Card Reader** > **Card Rejected**) > Tulp **Text Data Recording** > ...  
Saate pidevale salvestusele lisada tekstiandmeid.

## 23.15

### Häiresalvestuse kaitsmine

Põhiaken >  **Alarms**

Enne häire seadistamist peate valikus **Events** seadistama sündmuse.

#### Häiresalvestuse seadistamine.

1. Valige puus häire, näiteks **ATM/POS Devices** > **ATM Input** > **Data Input**.  
Kuvatakse vastav häire seadistamise tabel.
2. Tehke nõutud seadistused.
3. Klõpsake tulbas **Alarm Options** lahtrit ..., et kuvada dialoogiboks **Alarm Options**.
4. Klõpsake sakk **Cameras** ja märgistage märkeruut **Record**.
1. Valige märkeruut **Protect Recording**.

#### Vt

- *Häire valikute dialoogiboks, lehekülg 287*

## 23.16

### Vilkuvate tööpunktide seadistamine



#### Pange tähele!

Vilkuvaid tööpunkte saab seadistada ainult sündmuse VÕI häire jaoks.

Põhiaken >  **Events**  
või

Põhiaken >  **Alarms**

Saate iga ikooniga  sündmuse või häire jaoks seadistada tööpunktide taustavärvi ja

käitumise (vilgub või ei vilgu). Näiteks saate seadme ikooniga  sündmuse või häire jaoks seadistada, et selle seadme ikoon hakkab skeemil vilkuma, kui seadme olek muutub.

Lisaks saate seadistada kõikide tööpunktide kuvamise prioriteetsuse. See on vajalik juhul, kui samal seadmel esinevad erinevad sündmused. (1 = kõrgeim prioriteetsus)

Seadistatud värv kehtib kõigile tööpunktidele, millel on sama kuvamise prioriteetsus. Saate

mis tahes ikooniga  sündmuse või häire värvi, käitumist ja prioriteetsust muuta:

muudetud värvi ja käitumist kasutatakse ka kõikide teiste ikooniga  sündmuste või häirete tööpunktide jaoks, millel on sama prioriteetsus.

Skeemidel värvide olekute seadistamine on võimalik ainult siis, kui märgistate dialogiboksis **Options** valiku **Enable advanced state display (hot spot coloring in maps depending on state)** või valiku **Enable advanced alarm display (hotspot coloring in maps depending on alarm)**.

#### Vilkuva tööpunkti seadistamine sündmuse jaoks.

1. Valige puus sündmuse olek (  ), näiteks **Encoders/Decoders > Encoder Relay > Relay State > Relay Opened**.  
Kuvatakse vastav sündmuse seadistamise tabel.
2. Klõpsake **Enable color states on maps**.
3. Sisestage väljale **Display priority on map**: soovitud prioriteetsus.
4. Soovitud värvi valimiseks klõpsake välja **Background color on map**.
5. Soovi korral klõpsake, et lubada **Blinking**.

#### Vilkuva tööpunkti seadistamine häire jaoks.

Lugege leheküljel *Häirete lehekülg*, lehekülg 284 peatükki *Device*, lehekülg 284.



#### Pange tähele!

Töopunkt vilgub ainult siis, kui häire on häirete nimekirjas.

Seadmete ikoonid vilguvad skeemil sama värviga, mis seadistati häire või sündmuse jaoks.

#### Vt

- *Sündmuste lehekülg*, lehekülg 279
- *Valikute dialogiboks (Asetuste menüü)*, lehekülg 105

## 24 Kasutajarühmade lehekülg



Põhiaken > **User groups**

Võimaldab teil seadistada kasutajarühmi, Enterprise-kasutajarühmi ja Enterprise-juurdepääsu. Vaikimisi on saadaval järgmine kasutajarühm.

- Administraatorite rühm (ühe administraatoriga).

### Sakk User Groups

Klõpsake, et kuvada leheküljed, kus on võimalik seadistada standardse kasutajarühma õigusi.

### Vahekaart (saadaval vaid kehtiva Enterprise-litsentsiga)

Klõpsake, et kuvada leheküljed, kus on võimalik seadistada rühma Enterprise User Group õigusi.

### Sakk Enterprise Access (saadaval vaid kehtiva Enterprise-litsentsiga)

Klõpsake, et kuvada leheküljed, kus on võimalik lisada ja seadistada Enterprise Access.

### Kasutaja/kasutajarühma valikud

Ikoon	Kirjeldus
	Klõpsake valitud kirje kustutamiseks.
	Klõpsake uue rühma või konto lisamiseks.
	Klõpsake valitud kasutajarühma uue kasutaja lisamiseks. Muutke soovi korral vaikimisi kasutajanime.
	Klõpsake uue kahekordse autentimisega rühma lisamiseks.
	Klõpsake kahekordse autentimise jaoks uue sisselogimispaari lisamiseks.
	Kuvatakse dialoogiboks õiguste kopeerimiseks valitud kasutajarühmast muusse kasutajarühma.
	Klõpsake lehekülgede kuvamiseks, kus on võimalik seadistada selle rühma õigusi.
	Klõpsake lehekülje kuvamiseks, kus on võimalik seadistada selle kasutaja atribuute.
	Klõpsake lehekülje kuvamiseks, kus on võimalik seadistada selle sisselogimispaari atribuute.
	Klõpsake lehekülgede kuvamiseks, kus on võimalik seadistada selle kahekordse autentimisega rühma õigusi.

### Kasutajanime ja parooli muudatuste aktiveerimine



Klõpsake parooli muudatuste aktiveerimiseks.



Klõpsake kasutajanime muudatuste aktiveerimiseks.



### Pange tähele!

Kasutajanime ja parooli muudatused ennistatakse pärast seadistuse tagasipööramist.

### Enterprise Systemi õigused



Enterprise Systemi korral on võimalik seadistada järgmised õigused.

- Operator Clienti kasutusõigused, mis määratlevad kasutajaliidese Enterprise Systemi kasutamiseks, näiteks häirete monitori kasutajaliidese.  
Kasutage Enterprise-kasutajarühma. Seadistage see Enterprise Management Serveris.
- Seadmete õigused, mida on vaja Enterprise Management Serveri kasutamiseks, on määratletud igas Management Serveris.  
Kasutage Enterprise Accounte. Seadistage see igas Management Serveris.

### Üksiku Management Serveri õigused



Ühele üksustest Management Servers juurdepääsu haldamiseks kasutage standardset kasutajarühma. Te seadistate kõik selle Management Serveri õigused selles kasutajarühmas. Saate seadistada kahekordse autentimisega kasutajarühmi standardsetele kasutajarühmadele ja rühmadele Enterprise User Groups.



Tüüp	Sisaldab	Olemasolevad konfiguratsiooniaseadused	Kus toimub seadistamine?
Kasutajarühm	Kasutajad	– Kasutusõigused ja seadme õigused	– Management Server
Enterprise User Group	Kasutajad	– Kasutusõigused – Management Serveri kohta: vastava Enterprise-juurdepääsuga konto nimi koos sisselogimisandmetega	– Enterprise Management Server
Enterprise Account	-	– Seadme õigused – Konto parool	– Management Server
Kahekordse autentimisega kasutajarühm	Kasutajarühmad	– Vt kasutajarühmi	– Vt kasutajarühmi
Enterprise-juurdepääsu kahekordne autentimine	Enterprise User Groups	– Vt Enterprise User Groups	– Vt Enterprise User Groups

Sisestage string ja vajutage kuvatud üksuste filtreerimiseks sisestusklahvi ENTER. Kuvatakse ainult stringi ja nende vastavat vanemüksust sisaldavad üksused (ainult puudes). Filtreeritud üksuste ja kõikide üksuste arv on välja toodud. Aktiivset filtrit näitab . Pange stringi ümber jutumärgid, et täpselt seda teksti leida, näiteks "Camera 1" filtreerib täpselt selle nimega kaamerad, aga camera 201 mitte. Filtreerimise tühistamiseks klõpsake .

## 24.1

### Kasutajarühma atribuutide lehekülj

 Põhiaken > **User groups** > Vahekaart **User Groups** >  > Vahekaart **Operating Permissions** > Vahekaart **User Group Properties**  
või

 Põhiaken > **User groups** > vahekaart >  > vahekaart **Operating Permissions** > vahekaart **User Group Properties**  
Võimaldab teil seadistada valitud kasutajarühmale järgmisi asetusi.

- Sisselogimisajakava
- LDAP-kasutajarühma seostatus

#### Description:

Sisestage kasutajarühma informatiivne kirjeldus.

#### Language

Valige Operator Clienti keel.

#### Logon schedule

Valige ülesannete või salvestusajakava. Valitud rühma kasutajad saavad süsteemi sisse logida ainult ajakavas määratud aegadel.

#### Associated LDAP group

Sisestage LDAP-kasutajarühma nimi, mida soovite süsteemi jaoks kasutada. Samuti võite topeltklõpsata üksust nimekirjas **LDAP groups**.

#### LDAP groups

Kuvab olemasolevad LDAP-kasutajarühmad. LDAP-rühmasid saate seadistada dialoogiboksis **LDAP Server Settings**.

#### Search for Groups

Klõpsake nimekirjas **LDAP groups** olemasolevate LDAP-kasutajarühmade kuvamiseks. Kasutajarühmade otsimiseks peate tegema dialoogiboksis **LDAP Server Settings** vastavad seadistused.

#### Settings

Klõpsake dialoogiboksi **LDAP Server Settings** kuvamiseks.

#### Associate Group

Klõpsake valitud LDAP-rühma selle kasutajarühmaga seostamiseks.



#### Clear Group

Klõpsake välja **Associated LDAP group** puhastamiseks. LDAP-rühma seos BVMS-i kasutajarühmaga eemaldatakse.

**Vt**

- LDAP-i asetuse tegemine, lehekülg 329
- LDAP-rühma sidumine, lehekülg 329
- Kasutaja sisselogimisõiguste ajakava seadistamine, lehekülg 330

**24.2****Kasutaja atribuutide lehekülg**

Põhiaken >  **User groups** > Sakk **User Groups**  >   
või

Põhiaken >  **User groups** > vahekaart >  > 

Võimaldab teil seadistada uue kasutaja standardses kasutajarühmas või Enterprise-kasutajarühmas.

Kui te vahetate kasutaja parooli või kustutate kasutaja sel ajal, kui ta on sisse logitud, saab see kasutaja endiselt Operator Clientiga edasi töötada. Kui pärast parooli vahetamist või kasutaja kustutamist katkestatakse ühendus Management Serveriga (näiteks pärast seadistuse aktiveerimist), ei saa kasutaja uuesti automaatselt Management Serveriga ühendust, ilma et ta Operator Clientist enne välja ja sisse logiks.

**Account is enabled**

Valige märkeruut kasutajakonto aktiveerimiseks.

**Full name**

Sisestage kasutaja täisnimi.

**Description**

Sisestage kasutaja informatiivne kirjeldus.

**User must change password at next logon**

Valige märkeruut, et sundida kasutajaid järgmisel sisselogimisel uut parooli valima.

**Enter new password**

Sisestage uue kasutaja parool.

**Confirm password**

Sisestage uus parool uuesti.

**Pange tähele!**

Soovitame tungivalt määrata kõikidele uutele kasutajatele spetsiifilise parooli ja lasta kasutajatel see sisselogimisel ära muuta.

**Pange tähele!**

Teenuse Mobile Video Service kliendid, veebiklient, Boschi iOS-rakendus ja SDK-kliendid ei saa sisselogimisel parooli muuta.

**Apply**

Klõpsake asetuste rakendamiseks.

Klõpsake parooli aktiveerimiseks  .





### Lisateave

- Pärast versioonile BVMS 9.0.0.x uuendamist on lehekülje **User Properties** asetused järgmised.
- **Account is enabled** on määratud.
  - **User must change password at next logon** ei ole määratud.

## 24.3

### Sisselogimispaari atribuutide lehekülj

Põhiaken >  **User groups** > Sakk **User Groups** >  **New dual authorization group** >   
või

Põhiaken >  **User groups** > vahekaart >  **New enterprise dual authorization group** > 

Võimaldab teil muuta kasutajarühmade paari kahekordse autentimisega rühmaks. Esimese kasutajarühma kasutajad on kasutajad, kes peavad sisselogimiseks esimeses dialoogiboksis sisse logima; teise kasutajarühma kasutajad peavad sisselogimise kinnitama.

#### Select Logon Pair

Valige igast nimekirjast kasutajarühm.

#### Force dual authorization



Valige märkeruut, et sundida igat kasutajat ainult koos teise kasutajarühma kasutajaga sisse logima.

#### Vt

- *Kahekordse autentimisega rühmale sisselogimispaari lisamine, lehekülj 327*

## 24.4

### Kaameratele juurdepääsuõiguste lehekülj

Põhiaken >  **User groups** > Sakk **User Groups** >  > Sakk **Device Permissions** > Sakk **Camera Permissions**  
või

Põhiaken >  **User groups** > Sakk **Enterprise Access** >  > Sakk **Device Permissions** > Sakk **Camera Permissions**

Võimaldab teil seadistada valitud kasutajarühma jaoks valitud kaamera või kaamerarühma funktsioonide juurdepääsuõigused.

Uute komponentide lisamisel tuleb kaamera õigused hiljem seadistada.

Leheküljel **Camera** saate juurdepääsu kaamerale tagasi võtta.

#### Camera

Kuvab leheküljel **Cameras and Recording** seadistatud kaamera nime.

#### Location

Kuvab kaamera asukohta, nagu see on leheküljel **Maps and Structure** seadistatud.

**Access**

Valige märkeruut, et lubada juurdepääs sellele kaamerale.

**Live Video**

Valige märkeruut, et lubada otsevideo kasutamine.

**Live Audio**

Valige märkeruut, et lubada otseheli kasutamine.

**Manual Recording**

Valige märkeruut, et lubada käsitsi salvestamine (häiresalvestus).

Saate seda märkeruutu valida või tühjendada ainult juhul, kui leheküljel **Operator Features** on aktiveeritud käsitsi salvestamine.

**Playback Video**

Valige märkeruut, et lubada video taasesitamise kasutamine.

Saate seda märkeruutu valida või tühjendada ainult juhul, kui leheküljel **Operator Features** on aktiveeritud taasesitamine.

**Playback Audio**

Valige märkeruut, et lubada audio taasesitamise kasutamine.

Saate seda märkeruutu valida või tühjendada ainult juhul, kui leheküljel **Operator Features** on aktiveeritud taasesitamine.

**Text Data**

Valige märkeruut, et lubada metaandmete kuvamine.

Saate seda märkeruutu valida või tühjendada ainult juhul, kui leheküljel **Operator Features** on aktiveeritud metaandmete kuvamine.

**Export**

Valige märkeruut, et lubada videoandmete eksportimine.

Saate seda märkeruutu valida või tühjendada ainult juhul, kui leheküljel **Operator Features** on aktiveeritud videoandmete eksportimine.

**PTZ/ROI**

Valige märkeruut, et lubada sellel kaameral PTZ-juhtimine või ROI kasutamine.

Saate seda märkeruutu valida või tühjendada ainult juhul, kui leheküljel **Operator Features** on aktiveeritud selle kaamera PTZ-juhtimine või ROI. Lisaks tuleb teil seadistada kaameratabelis PTZ või ROI.

**Aux**

Valige märkeruut, et lubada lisakäskude täitmine.

Saate seda märkeruutu valida või tühjendada ainult juhul, kui leheküljel **Operator Features** on aktiveeritud kaamera PTZ-juhtimine.

**Set Presets**

Valige märkeruut, et lubada kasutajal määrata selle PTZ-kaamera eelpositsioonid.



Kui see on aktiveeritud ja lubatud, võite määrata eelpositsioone ka funktsioonile Region of Interest.

Saate seda märkeruutu valida või tühjendada ainult juhul, kui leheküljel **Operator Features** on aktiveeritud kaamera PTZ-juhtimine.

**Reference Image**

Valige märkeruut, et lubada selle kaamera referentspildi uuendamine.

## 24.5 Juhtimisprioriteetide lehekülg

 Põhiaken > **User groups** > Sakk **User Groups** >  > Sakk **Device Permissions** > Sakk **Control priorities**  
 või

 Põhiaken > **User groups** > Sakk **Enterprise Access** >  > Sakk **Device Permissions** > Sakk **Control priorities**

### Control priorities

Liigutage vastavat liugurit paremale, et vähendada PTZ juhtseadiste ja Bosch Allegianti magistraalliinide hankimise prioriteetsust. Kõrgema prioriteetsusega kasutaja saab madalama prioriteetsusega kasutajatele PTZ juhtseadised või magistraalliini juhtimise lukustada. PTZ-juhtimise ajalõpu saate määrata väljal **Timeout in min.**. Vaikeseade on 1 minut.



### Timeout in min.



Sisestage ajavahemik minutites.

### Vt

– *Erinevate prioriteetide seadistamine, lehekülg 331*

## 24.6 Kasutajarühma õiguste kopeerimise dialoogiboks

 Põhiaken > **User groups** > vahekaart **User Groups** >  >   
 või

 Põhiaken > **User groups** > vahekaart >  >   
 Võimaldab teil valida valitud kasutajarühmadesse kopeerimiseks kasutajarühma õigused.

### Copy from:

Kuvab valitud kasutajarühma. Selle õigused kopeeritakse teise kasutajarühma.

### Settings to Copy

Valige märkeruut, et valida kopeerimiseks soovitud kasutajarühma õigused.

### Copy to:

Valige märkeruut, et täpsustada kasutajarühm, kuhu valitud kasutajarühma õigused kopeeritakse.

### Vt

– *Kasutajarühma õiguste kopeerimine, lehekülg 332*

## 24.7 Dekoodri õiguste lehekülg

Põhiaken > **User groups** > Sakk **User Groups** >  > Sakk **Device Permissions** > Sakk **Decoder Permissions**  
 või



Põhiaken > **User groups** > Sakk **Enterprise Access** >  > Sakk **Device Permissions** > Sakk **Decoder Permissions**

Võimaldab teil seadistada dekodeid, millele selle rühma kasutajatel on juurdepääs.

#### Decoder

Kuvab olemasolevad dekodeid.

Klõpsake märkeruutu, et anda kasutajarühmale juurdepääs sellele dekodeile.

#### Monitor Group

Valige märkeruut, et anda valitud kasutajarühma kasutajatele juurdepääs sellele monitoride rühmale.

## 24.8

### Sündmuste ja häirete lehekülg



Põhiaken > **User groups** > Sakk **User Groups** >  > Sakk **Device Permissions** > Sakk **Events and Alarms**

või



Põhiaken > **User groups** > Sakk **Enterprise Access** >  > Sakk **Device Permissions** > Sakk **Events and Alarms**

Võimaldab seadistada sündmuste puu õigusi; näiteks saate määrata sündmused, mida kasutajarühmal on õigus või pole õigust kasutada.

Neid asetusi ei saa muuta vaikimisi kasutajarühma korral.

Igal sündmusel on vähemalt üks seade. Näiteks on sündmuse **Video Loss** korral seadmeteks olemasolevad kaamerad. Sellise sündmuse nagu **Backup Finished** korral on vastavaks seadmeks **Time Controlled Backup**. Seega saab seade olla ka tarkvaraprotsess.

1. Sündmuste lubamiseks laiendage puuüksust ja klõpsake vajalikke märkeruute. Valige tulbas **Access** seadme märkeruut, et lubada selle seadme sündmused. Juurdepääsu seadmetele seadistatakse leheküljel **Camera** ja leheküljel **Camera Permissions**.
2. Kõigi sündmuste korraga lubamiseks või keelamiseks valige või tühjendage märkeruut **Events and Alarms**.

## 24.9

### LDAP-serveri asetuste dialoogiboks



Põhiaken > **User groups** > Sakk **User Groups** >  > Sakk **Operating Permissions** > Sakk **User Group Properties** > Nupp **Settings**

või



Põhiaken > **User groups** > vahekaart >  > vahekaart **Operating Permissions** > vahekaart **User Group Properties** > nupp **Settings**

Sisestage LDAP-serveri asetused, mis on seadistatud väljaspool BVMS-i. Vajate IT-administraatori abi, kes seadistas LDAP-serveris järgmised kirjed.

Kõik väljad on kohustuslikud v.a rühma **Test User / User Group** boksis asuvad väljad.

## LDAP Server Settings

### LDAP Server

Sisestage LDAP-serveri nimi.

### Port

Sisestage LDAP-serveri pordi number (vaikimisi HTTP: 389, HTTPS: 636)

### Secure connection

Valige märkeruut, et aktiveerida turvaline andmeedastus.

### Authentication mechanism

"Negotiate" valib automaatselt sobiva autentimisprotokolli.

"Simple" edastab sisselogimisandmed krüptimata tekstina.

### Anonymous

Kasutage külalisena sisselogimiseks. Valige see suvand, kui LDAP-server toetab seda ja te ei saa seadistada kindlat puhverkasutajat.

### Use following credentials

#### User name

Sisestage puhverkasutaja ainulaadne nimi. See kasutaja on vajalik, et võimaldada antud BVMS-i kasutajarühma liikmetele juurdepääs LDAP-serverile.

#### Password:

Sisestage puhverkasutaja parool.

#### Test

Klõpsake, et testida, kas puhverkasutajal on juurdepääs LDAP-serverile.

#### LDAP basis for user

Sisestage LDAP tee, kust teil on võimalik kasutajat otsida, ainulaadne nimi (DN = eriline nimi). LDAP-baasi DN-i näide: CN=Users,DC=Security,DC=MyCompany,DC=com

#### Filter for user

Valige filter, mida kasutatakse ainulaadse kasutajanime otsimiseks. Näited on eelmääratletud. Asendage %username% tegeliku kasutajanimega.

#### LDAP basis for group

Sisestage LDAP tee, kust teil on võimalik rühmi otsida, ainulaadne nimi. LDAP-baasi DN-i näide: CN=Users,DC=Security,DC=MyCompany,DC=com

#### Filter for group member search

Valige filter, mida kasutatakse rühmeliikme otsimiseks.

Näited on eelmääratletud. Asendage %usernameDN% tegeliku kasutajanime ja tema DN-iga.

#### Group search filter

Ärge jätke seda välja tühjaks. Kui ühtegi kirjet ei ole, ei saa te LDAP-rühma BVMS-i kasutajarühmale määrata.

Valige filter kasutajarühma otsimiseks.

Näited on eelmääratletud.

#### Test User / User Group

Selles rühmaboksis tehtud kandeid ei salvestata pärast nupu **OK** klõpsamist. Need on ettenähtud vaid testimiseks.

#### User name:

Sisestage testkasutaja nimi. Jätke DN vahele.

#### Password:

Sisestage testkasutaja parool.

**Test User**

Klõpsake, et testida, kas kasutajanime ja parooli kombinatsioon on õige.

**Group (DN)**

Sisestage ainulaadne rühma nimi, millega kasutaja on seostatud.

**Test Group**

Klõpsake kasutaja ja rühma vahelise seose testimiseks.

**Vt**

- *LDAP-i asetuse tegemine, lehekülg 329*

**24.10****Mandaatide lehekülg**

Põhiaken > **User groups** > Sakk **Enterprise Access** >  > Sakk **Device Permissions** > Sakk **Credentials**

Seadistage Enterprise Accounti mandaadid haldusserveris.

Peate seadistama Enterprise-juurdepääsu igas Management Serveris, mis teie Enterprise Systemisse kuulub. Enterprise Management Server kasutab seda mandaati, et anda juurdepääs selle Management Serveri seadmetele sellele Operator Clientile, mis logib sisse Enterprise-kasutajarühma kasutajana.

**Description:**

Sisestage soovitud Enterprise Accounti kirjeldus.

**Strong password policy**

Märkeruut **Strong password policy** on kõikide äsja loodud kasutajarühmade korral eelvalitud. Soovitame tungivalt seda seadistust hoida, et tugevdada oma arvuti kaitset volitamata ligipääsu vastu.

Kehtivad järgmised reeglid.

- Parooli minimaalne pikkus nii, nagu see on vastava kasutajarühma jaoks leheküljel **Account policies** määratud.
- Ärge kasutage varasemaid paroole.
- Kasutage vähemalt ühte suurtähte (A-st Z-ni).
- Kasutage vähemalt ühte numbrit (0-st 9-ni).
- Kasutage vähemalt ühte erimärki (näiteks: ! \$ # %).

**Enter new password: / Confirm password**

Sisestage ja kinnitage selle Management Serveri parool.

**Vt**

- *Strong password policy, lehekülg 323*
- *Enterprise Accounti loomine, lehekülg 325*

**24.11****Loogilise puu lehekülg**

 Põhiaken > **User groups** > Sakk **User Groups** >  > Sakk **Device Permissions** > Sakk **Logical Tree**  
või



Põhiaken > **User groups** > Sakk **Enterprise Access** >  > Sakk **Device Permissions** > Sakk **Logical Tree**

Võimaldab teil seadistada loogilist puud igale kasutajarühmale.

#### Õiguste seadistamine.

- ▶ Valige või tühjendage märkeruudud vastavalt vajadusele.
- Sõlmest allpool asuva üksuse valimine valib automaatselt sõlme.
- Sõlme valimine valib automaatselt kõik allpool asuvad üksused.

#### Camera

Valige märkeruut, et anda valitud kasutajarühma kasutajatele juurdepääs vastavatele seadmetele.

Leheküljel **Camera Permissions** saate juurdepääsu kaamerale tagasi võtta.

#### Monitor Group

Valige märkeruut, et anda valitud kasutajarühma kasutajatele juurdepääs sellele monitoride rühmale.

#### Vt

– *Seadme õiguste seadistamine, lehekülg 331*

## 24.12

### Operaatori funktsioonide lehekülg



Põhiaken > **User groups** > Sakk **User Groups** >  > Sakk **Operating Permissions** > Sakk **Operator Features**  
või



Põhiaken > **User groups** > vahekaart >  > vahekaart **Operating Permissions** > vahekaart **Operator Features**

Võimaldab teil seadistada valitud kasutajarühmale erinevaid õigusi.

#### PTZ control of dome cameras

Valige märkeruut, et lubada kaamera juhtimine.

Leheküljel **Control priorities**: väljal **Control priorities** on võimalik määrata prioriteet kaamera juhtimise hankimiseks.

#### Allegiant trunk lines

Valige märkeruut, et lubada juurdepääs Bosch Allegianti magistraalliinidele.

Leheküljel **Control priorities**: väljal **Control priorities** on võimalik määrata prioriteet Bosch Allegianti magistraalliinide hankimiseks.

#### Print and save

Valige märkeruut, et lubada video, skeemide ja dokumentide printimine ja salvestamine.

#### Alarm processing

Valige märkeruut, et lubada häire töötlemine.

**Interrupt the windows screen saver for incoming alarms**

Valige märkeruut, et tagada sissetuleva häire kuvamine isegi siis, kui ekraanisäästja on aktiivne. Kui ekraanisäästja nõuab katkestamise korral kasutajanime ja parooli, siis see seadistus ei toimi.

**Alarm display**

Valige märkeruut, et lubada häire kuvamine. Kui teete selle valiku, inaktiveeritakse samaaegselt

**Alarm processing.****Playback**

Valige märkeruut, et lubada erinevad taasesitamise funktsioonid.

**Export video**

Valige märkeruut, et lubada videoandmete eksportimine.

**MP4 / MOV video eksportimine**

Valige märkeruut, et lubada videoandmete eksportimine MP4 ja MOV vormingutes.

**Protect video**

Valige märkeruut, et lubada videoandmete kaitsmine.

**Unprotect video**

Valige märkeruut, et lubada nii videoandmete kaitsmine kui ka kaitse kõrvaldamine.

**Pange tähele!**

Seadistage vastavalt vajadusele õigused keelamiseks ja mittekeelamiseks või kasutajakonto seadmes DIVAR AN. Looge BVMS-is samade mandaatidega kasutaja ja seadistage vastavalt keelamise ja mittekeelamise õigused.

Keelatud video kuvamist see ei mõjuta ja see tuleb seadistada eraldi.

**Restrict video**

Valige märkeruut, et lubada videoandmete keelamine.

**Unrestrict video**

Valige märkeruut, et lubada nii videoandmete keelamine kui ka keelu kõrvaldamine.

**Delete video**

Valige märkeruut, et lubada videoandmete kustutamine.

**Access to video that has been recorded in periods when the user group has not been allowed to log on**

Valige märkeruut, et lubada kirjeldatud videoandmetele juurdepääs.

**Logbook access**

Valige märkeruut, et lubada logiraamatule juurdepääs.

**Erase text data from logbook entries (for erasing person-related data)**

Valige märkeruut, et lubada logiraamatu kirjetest tekstiandmete kustutamine.

**Operator event buttons**

Valige märkeruut, et lubada Operator Clientis kasutaja sündmuse nupud.

**Close Operator Client**

Valige märkeruut, et lubada Operator Clienti sulgemine.

**Minimize Operator Client**

Valige märkeruut, et lubada Operator Clienti minimeerimine.

**Audio Intercom**

Valige märkeruut, et võimaldada kasutajal rääkida läbi heli sisend- ja väljundfunktsiooniga koodri kõlarite.



**Manual alarm recording**

Valige märkeruut, et lubada häiresalvestamise käsitsikäivitamine.

**Access VRM monitor**

Valige märkeruut, et lubada juurdepääs VRM Monitori tarkvarale.

**Set reference image**

Valige märkeruut, et lubada referentspildi uuendamine Operator Clientis.

**Set area selection for reference image**

Valige märkeruut, et lubada Operator Clienti referentspildi uuendamiseks piirkonna valimine kaamerapildilt.

**Change password**

Valige märkeruut, et lubada Operator Clienti kasutajal muuta sisselogimise parooli.

**Arm intrusion panel areas**

Valige märkeruut, et lubada Operator Clienti kasutajal valvestada piirkondi, mis on seadistatud valvesüsteemi keskseadmel. Valvesüsteemi keskseade on osa BVMS-i konfiguratsioonist.

**Force arm intrusion panel areas**

Valige märkeruut, et lubada Operator Clienti kasutajal sundvalvestada BVMS-i konfiguratsiooni üheks osaks oleval valvesüsteemi keskseadmel seadistatud piirkondi.

**Disarm intrusion panel areas**

Valige märkeruut, et lubada Operator Clienti kasutajal eemaldada valve alt piirkondi, mis on seadistatud valvesüsteemi keskseadmel. Valvesüsteemi keskseade on osa BVMS-i konfiguratsioonist.

**Silence bells for intrusion panel areas**

Valige märkeruut, et lubada Operator Clienti kasutajal lülitada välja BVMS-i konfiguratsiooni üheks osaks oleval valvesüsteemi keskseadmel seadistatud piirkondade häiresireene.

**Bypass intrusion panel points**

Valige märkeruut, et lubada Operator Clienti kasutajal muuta valvesüsteemi keskseadmel seadistatud punkti olek olekuks **Point bypassed**. Punkt, millest mindi mööda, ei saa häiret saata. Kui olek muudetakse tagasi olekuks **Point unbypassed**, saadetakse olemasolu korral ootel häire.

**Unlock intrusion panel doors**

Valige märkeruut, et lubada Operator Clienti kasutajal keelata või lubada valvesüsteemi keskseadme juhitava uskeluku avamine.

**Secure and unsecure intrusion panel doors**

Valige märkeruut, et lubada Operator Clienti kasutajal keelata või lubada valvesüsteemist juhitava ukseluku püsiv avamine.

**Cycle intrusion panel doors**

Valige märkeruut, et lubada Operator Clienti kasutajal valvesüsteemi keskseadmega juhitava lukuga ust üks kord avada.

**Juurdepääsu uste kasutamine**

Valige märkeruut, et lubada Operator Clienti kasutajal muuta ukse olekut (turvaline, lukustatud, lukustamata).

**Person management**

Valige märkeruut, et lubada Operator Clienti kasutajal isikute haldamine isikute tuvastamise häirete jaoks.

**Display order in case of same alarm priority**

Valige sobiv väärtus Operator Clienti häirenäidul kuvatud häirete pildipaani järjestuse seadistamiseks.

**Instant playback rewind time:**

Sisestage häire kohese taasesitamise kestus sekundites.

**Repeat alarm audio:**

Valige märkeruut ja sisestage sekundite arv, pärast mida korratakse häire heli.

**Limit access to recorded video to the last n minutes:**

Valige märkeruut, et piirata juurdepääs salvestatud videotele.

Sisestage nimekirjas minutite arv.

**Enforce automatic Operator logoff after this time of inactivity:**



Valige märkeruut, et lubada pärast seadistatud ajavahemiku Operator Clienti automaatne väljalogimine.

**Vt**

– *Väljalogimine tegevusetuse tõttu, lehekülg 35*

**24.13****Prioriteetide lehekülg**

 Põhiaken > **User groups** > vahekaart **User Groups** >  > vahekaart **Operating Permissions** > vahekaart **Priorities**  
või

 Põhiaken > **User groups** > vahekaart >  > vahekaart **Operating Permissions** > vahekaart **Priorities**  
Võimaldab teil seadistada erakorralise PTZ lukustuse ajalõppu. Saate määrata PTZ-juhtimisele prioriteete ja kuvada sissetulevaid häireid.

**Automatic popup behavior**



Liigutage liugurit, et reguleerida otsepildi pildiakna või taasesitamise pildiakna prioriteetsust. See väärtus on vajalik saabuvate häirete korral otsustamiseks, kas häire tuleb automaatselt kuvada häirepildiaknas.

Näide: kui te seate otsepildi akna liuguri väärtusele 50 ja taasesituse kuvamise väärtusele 70 ning häire saabub prioriteetsusega 60, siis kuvatakse häire automaatselt ainult siis, kui kasutajal on taasesitamise kuvamine aktiveeritud. Kui kasutajal on aktiivne otsekuvamine, siis häiret automaatselt ei näidata.

**Vt**

– *Erinevate prioriteetide seadistamine, lehekülg 331*

**24.14****Kasutajaliidese lehekülg**

 Põhiaken > **User groups** > Sakk **User Groups** >  > Sakk **Operating Permissions** > Sakk **User Interface**  
või



Põhiaken > **User groups** > vahekaart >  > vahekaart **Operating Permissions** > vahekaart **User Interface**

Võimaldab teil seadistada kuni 4 monitori kasutajaliidest, mida kasutab Operator Client. Saate konfigureerida kuni 4 monitoriga mitme monitori režiimi. Määrake igale monitorile, mida sellel näidatakse. Näiteks monitoril 2 näidatakse ainult otsepildi pildipaane või monitor 1 ja monitor 2 kasutavad HD-pildi näitamiseks kuvasuhet 16 : 9.

#### **Control Monitor**

Valige monitor, mida kasutada juhtmonitorina.

#### **Max. rows of image panes in playback**

Valige juhtmonitori taasesituse pildiaknas kuvatavate pildipaane suurim ridade arv.

#### **Alarm Monitor**

Valige häirete monitor, mis võib näidata kas otse- ja häirerežiimi või siis ainult häirerežiimi.

#### **Ekraan 1–4**

Valige iga monitori vastavast nimekirjast vajalik kirje.

- Juhtmonitori korral on kirje **Control** juba ette valitud ja seda pole võimalik muuta.
- Häiremonitori jaoks on võimalik valida üks järgmistest kirjetest.
  - **Live video and alarm content**
  - **Alarm content only**
- Ülejäänud monitoride korral on võimalik valida üks järgmistest kirjetest.
  - **Live video only**
  - **Map and document**
  - **Two maps and document**
  - **Fullscreen live video**
  - **Quad live image**

#### **Max. rows of image panes**

Valige vastava monitori pildiaknas kuvatavate pildipaane suurim ridade arv.

**Märkus.** See valik on saadaval ainult järgmiste vaadete korral.

- **Control**
- **Alarm content only**
- **Live video and alarm content**
- **Live video only**

Ülejäänud vaadetes on fikseeritud paigutus koos fikseeritud arvu pildipaanidega ja seda pole võimalik muuta.

#### **Image panes aspect ratio**

Iga monitori korral valige Operator Clienti esmasel käivitamisel nõutud kuvasuhe. Kasutage HD-kaamerate korral kuvasuhet 16 : 9.

#### **Save settings when shutting down**

Valige märkeruut aktiveerimaks, et süsteem mäletaks kasutajaliidese viimast olekut, kui kasutaja Operator Clientist välja logib. Kui märkeruutu pole valitud, käivitub Operator Client alati seadistatud kasutajaliideselega.

#### **Restore Default**

Klõpsake selle lehekülje vaikeasetuste taastamiseks. Kõik nimekirja kanded lähtestatakse nende vaikeasetustele.

## 24.15 Serveri juurdepääsu lehekülg



Põhiaken > **User groups** > vahekaart > vahekaart  > **Server Access**

Saate seadistada Enterprise Management Serveri serveri juurdepääsu.

Teil tuleb sisestada Enterprise Accounti nimi ja parool iga Management Serveri kohta, mis teie Enterprise Systemis on. See konto seadistatakse igas Management Serveris.

### Management Server

Näitab Management Serveri nime, mille te selles Enterprise Management Serveris seadistate.

### Network Address

Kuvab Management Serveri privaatses IP-aadressi või DNS-nime.

### Server Number

Kuvab Management Serveri numbri. Seda numbrit kasutab Bosch IntuiKey kaugjuhtimispult soovitud Management Serveri valimiseks.

### Access

Klõpsake märgistamiseks, kui soovite anda juurdepääsu Management Serverile. See Management Server on nüüd Enterprise Management Server.

### Enterprise Account

Sisestage Enterprise Accounti nimi, mis Management Serveris seadistati.

### Server Description

Klõpsake, et kuvada dialoogiboks Management Serveris konfigureeritud Enterprise Accounti parooli sisestamiseks.

### Server Description

Kuvab selle serveri kirjeldava teksti.

Kuvatakse lisatulbad, kui need on serverite nimekirja lisatud.

### Vt

- *Rühma või konto loomine, lehekülg 324*
- *Enterprise Systemi loomine, lehekülg 79*
- *Enterprise Systemile serverite nimekirja seadistamine, lehekülg 79*

## 24.16 Seadistusõiguste lehekülg



Põhiaken > **User groups** > vahekaart **User Groups** >  > vahekaart **Operating Permissions** > vahekaart **Configuration Permissions**  
või



Põhiaken > **User groups** > vahekaart >  > vahekaart **Operating Permissions** > vahekaart **Configuration Permissions**

Võimaldab teil seadistada Configuration Clienti jaoks erinevaid kasutajaõigusi.

Õigus käivitada Configuration Client tähendab kirjutuskaitstud juurdepääsu.

### Logon Permissions

Valige märkeruut, et lubada sisselogimine Configuration Clienti rakendusse.

**Device Tree**

Selles jaotises saate täpsustada leheküljel **Devices** olevaid õigusi. Valige vastava õiguse märkeruut.

**Maps and Structure**

Selles jaotises saate täpsustada leheküljel **Maps and Structure** olevaid õigusi. Valige vastava õiguse märkeruut.

**Schedules**

Selles jaotises saate täpsustada leheküljel **Schedules** olevaid õigusi. Valige vastava õiguse märkeruut.

**Cameras and Recording**

Selles jaotises saate täpsustada leheküljel **Cameras and Recording** olevaid õigusi. Valige vastava õiguse märkeruut.

**Events**

Selles jaotises saate täpsustada leheküljel **Events** olevaid õigusi. Valige vastava õiguse märkeruut.

**Alarms**

Selles jaotises saate täpsustada leheküljel **Alarms** olevaid õigusi. Valige vastava õiguse märkeruut.

**User Groups**

Selles jaotises saate täpsustada õigusi kasutajarühmade seadistamiseks. Valige vastava õiguse märkeruut.

**Pange tähele!**

Märkeruudu **Configure User Groups** ja märkeruudu **Configure Users** valimine on turvalisuse huvides vastastikku välistatud.



**Menu commands**

Selles jaotises saate täpsustada õigusi menüükäskude seadistamiseks. Valige vastava õiguse märkeruut.

**Reports**

Selles jaotises saate täpsustada õigusi aruannete seadistamiseks. Valige vastava õiguse märkeruut.

**24.17****Kasutajarühma õiguste lehekülg**

Põhiaken >  **User groups** > **User Groups** sakk >  > **Operating Permissions** sakk > **User Group Permissions** sakk  
või

Põhiaken >  **User groups** > vahekaart >  > **Operating Permissions** vahekaart > **User Group Permissions** vahekaart

Võimaldab teil määrata, millises kasutajarühmas saavad konkreetse kasutajarühma kasutajad uusi kasutajaid lisada.

**Pange tähele!**

Saate määrata kasutajarühma õigused ainult kasutajarühmale, millele te olete varem andnud õiguse kasutajaid seadistada. Saate selle õiguse anda leheküljel **Configuration Permissions**.



**Pange tähele!**



Standardse kasutajarühma kasutajatel ei ole õigust administraatorite rühma uusi kasutajaid lisada. See märkeruut pole aktiivne.

**Vt**

– *Seadistusõiguste lehekülg, lehekülg 316*

**24.18****Kontoreeglite lehekülg**

Põhiaken >  **User groups** > Sakk **User Groups** >  > Sakk **Security** > Sakk **Account policies**  
või

Põhiaken >  **User groups** > vahekaart > vahekaart  > **Security** > vahekaart **Account policies**

Võimaldab teil seadistada kasutajate ja paroolide asetusi.

**Strong password policy**

Valige märkeruut, et lubada paroolireegel.

Lisateabega tutvumiseks vt *Kasutajate, õiguste ja Enterprise-ligipääsu seadistamine, lehekülg 323*

**Pange tähele!**

Seade **Strong password policy** rakendub kasutajatele ainult juhul, kui vastavas kasutajarühmas on valitud märkeruut.

Soovitame tungivalt seda seadistust hoida, et tugevdada oma arvuti kaitset volitamata ligipääsu vastu.

**Minimum password length**

See seadistus määrab ära väikseima tähemärkide arvu, mida kasutajakonto parool sisaldama peab.

Valige seadistuse lubamiseks märkeruut ja sisestage minimaalne tähemärkide arv.

**Maximum password age in days**

See seade määrab parooli kasutamise ajavahemiku (päevades), pärast mida nõuab süsteem kasutajalt parooli vahetamist.

Valige seadistuse lubamiseks märkeruut ja sisestage maksimaalne päevade arv.

**Number of used passwords in history**

See seade määrab ära unikaalsete uute paroolide arvu, mis peab olema kasutajakontoga seostatud, enne kui vana parooli on võimalik uuesti kasutada.

Valige seadistuse lubamiseks märkeruut ja sisestage minimaalne paroolide arv.

**Maximum invalid logon attempts**

See seadistus määrab konto blokeerimise pärast kindlat arvu valesid sisselogimiskatseid.

Valige seadistuse lubamiseks märkeruut ja sisestage maksimaalne katsete arv.  
Kui märkeruut **Maximum invalid logon attempts** on märgistatud, saate määrata järgmised kaks seadistust.

#### **BVMS**

See seadistus määratleb minutite arvu, mille jooksul inaktiveeritud konto jääb inaktiveerituks enne, kui muutub automaatselt aktiivseks.

Valige seadistuse lubamiseks märkeruut ja sisestage minutite arv.

#### **Events and States**

See seadistus määratleb minutite arvu, mis peab mööduma alates ajast, kui kasutajal sisselogimine ebaõnnestub, enne kui ebaõnnestunud sisselogimiskatsete luger nullile lähtestatakse.

Valige seadistuse lubamiseks märkeruut ja sisestage minutite arv.



#### **Pange tähele!**

Kui suurim lubatud arv valesid sisselogimiskatseid on ületatud, konto inaktiveeritakse ja see tuleb uuesti aktiveerida.

Kui märkeruut **BVMS** ei ole märgistatud, tuleb konto käsitsi aktiveerida.

Kui märkeruut **BVMS** on märgistatud, muutub konto pärast määratletud ajaperioodi automaatselt aktiivseks.



#### **Pange tähele!**

Valede sisselogimiskatsete arvu lugeri lähtestamine nulli.

Pärast edukat sisselogimist.

Kindla perioodi pärast, kui märkeruut **Events and States** on märgistatud.

#### **Disable offline client**

Valige märkeruut, et inaktiveerida võrguvälise kliendi sisselogimine.

#### **Lisateave**

Alates versioonist BVMS 9.0 rakenduvad vaikimisi järgmised suvandi **Account policies** asetused.

- Märkeruut **Strong password policy** on eelvalitud.
- Märkeruut **Minimum password length** on eelvalitud. Vaikeväärtus on 10.
- Märkeruut **Maximum password age in days** ei ole eelvalitud. Vaikeväärtus on 90.
- Märkeruut **Number of used passwords in history** ei ole eelvalitud. Vaikeväärtus on 10.
- Märkeruut **Maximum invalid logon attempts** ei ole eelvalitud. Vaikeväärtus on 1.
- Märkeruut **Disable offline client** ei ole eelvalitud.

Alates BVMS 10.0.1-st valitakse järgmised **Account policies** seaded vaikimisi kõikide kasutajagruppide puhul:

- **Maximum invalid logon attempts**
- **BVMS**
- **Events and States**

## **24.18.1**

### **Serveriühenduseta Operator Client**

Võrguvälise Operator Clienti funktsiooniga on võimalikud järgmised kasutusjuhtumid.

- Operator Client jätkab tööd otserežiimis, taasesitust ja eksportimist ilma ühenduseta Management Serveri arvutiga.
- Kui tööjaam on kunagi Management Serveri arvutiga ühendatud olnud, saab see võrguväliselt sisse logida igal ajal ja iga kasutajaga.

Võrguväliseks režiimiks peab BVMS-i versioon olema 3.0 või hilisem.

Kui Operator Clienti tööjaam lahutatakse Management Serveri arvutist, on siiski võimalik tööd jätkata. Mõned põhifunktsioonid on endiselt saadaval, näiteks otse- ja taasesitusvideo.

Alates BVMS-i versioonist V5.5 saab Operator Clienti tööjaam töötada võrguväliselt, kui BVMS-i konfiguratsiooni versioon on V5.0.5.

**Pange tähele!**

Kui Management Serveri parooli muudetakse ajal, mil Operator Client on võrgust väljas, siis paroolivahetust sellele Operator Clientile ei rakendata.

Kui Operator Client on võrgus, peab kasutaja sisse logima uue parooliga.

Kui Operator Client on võrgust väljas, peab kasutaja sisse logima uuesti vana parooliga. See ei muutu enne, kui uus seadistus aktiveeritakse ja kantakse üle Operator Clienti tööjaama.

**Pange tähele!**

Kui kaamerale antakse käsk kuvada monitorirühmas, mille tööjaam on ühendatud Bosch IntuiKey kaugjuhtimispuldiga, aga tööjaamal puudub ühendus serveriga, ei edasta kaugjuhtimispult veatooni.

**24.18.1.1****Võrguvälises režiimis töötamine**

Kui Operator Client lahutatakse haldusserverist, kuvatakse lahutatud Management Serveri loogilises puus vastav ülekatte ikoon. Saate Operator Clientiga töötamist jätkata isegi juhul, kui ühenduseta olek kestab kauem, kuid osa funktsioone ei ole saadaval.

Kui ühendus Management Serveriga taastatakse, kuvatakse vastav ülekatte ikoon.

Kui uus seadistus on Management Serveris aktiveeritud, kuvatakse vastav ikoon loogilises puus mõjutatud Management Serveri ikoonil ja mõne sekundi jooksul kuvatakse dialoogiboksi. Võtke uus seadistus vastu või keelduge sellest.

Kui teie Operator Clienti eksemplar on seadistatud teatud ajahetkel välja logima, siis logitakse see välja isegi juhul, kui ühendust Management Serveriga ei ole selleks hetkeks veel taastatud. Kui Operator Clienti kasutaja logib sisse võrguvälises olekus, kasutades funktsiooni Server Lookup, kuvatakse serveriloend viimastest edukatest sisselogimistest. Võrguvälise oleku tähendab siin, et Operator Clienti tööjaamal ei ole võrguühendust serverite nimekirja sisaldava serveriga.

**Ühenduseta oleku ajal mittekasutatavad funktsioonid**

Management Serveriga ühenduse puudumise ajal ei ole järgmised funktsioonid Operator Clientis saadaval.



- Häireloend.  
See hõlmab häirete käsitlemist. Häireloend on tühi ja see täidetakse ühenduse taastamisel automaatselt.
- Allegiant.  
Magistraalliini ei saa käsitleda. Varasemates versioonides suleti Allegiant kaamerad automaatselt ja kuvati teateboks, kui magistraalliini ei saanud käsitleda. BVMS-i versiooniga V3.0 näitame kasutajasõbralikumalt pildipaani, mis teavitab kasutajat, et seda kaamerat ei ole hetkel võimalik kuvada.
- MG:  
Kaameraid ei saa lohistada MG-juhtseadisele. Juhtseadis on inaktiveeritud ja see aktiveeritakse ühenduse taastamisel automaatselt.
- PTZ prioriteedid.  
Kui Management Serveriga puudub ühendus, võib võrguvälise Operator Client luua ühenduse PTZ kaameraga senikaua, kui PTZ-kaamera ise ei ole lukustatud. Kupli prioriteedid uuendatakse ühenduse taastamisel automaatselt.



- Sisend.  
Sisendit ei saa lülitada.
- Logiraamat.  
Logiraamat ei ole saadaval ja seda ei saa avada. Avatud logiraamatu otsinguaken ei sulgu automaatselt. Olemasolevaid otsingutulemusi saab kasutada ja eksportida.
- Operator Clienti SDK.  
Operator Clienti SDK funktsioone IServerApi-ga ei saa töödelda.  
RemoteClientApi loomine ei ole võimalik.  
Mõned meetodid, mis on saadaval ainult kliendi API-s, ei tööta, näiteks ApplicationManager (proovige meetodit GetUserName()).
- Paroolivahetus.  
Operaator ei saa oma parooli vahetada.
- Relee.  
Releesid ei saa lülitada.
- Serveriskript.  
IServerApi serverimeetodeid saab töödelda, kuid mitte saata kliendile, kes on:
  - AlarmManager
  - AnalogMonitorMananger
  - CameraManager
  - CompoundEventManager
  - DecoderManager
  - DeviceManager
  - DomeCameraManager
  - EventManager
  - InputManager
  - LicenseManager
  - Logiraamat
  - MatrixManager
  - RecorderManager
  - RelayManager
  - ScheduleManager
  - SendManager
  - SequenceManager
  - VirtualInputManager
- Oleku ülekatted.  
Kaamerate, sisendite ega releede oleku ülekatted ei ole saadaval.

### Operator Clienti olekud

BVMS-i Operator Client annab enda olekute kohta visuaalset ja teksti kujul tagasisidet. Võimalikud on järgmised Operator Clienti olekud.

-  Operator Client on ühendatud Management Serveriga.
-  Operator Client ei ole Management Serveriga ühendatud. Üks põhjus võib olla Management Serveri füüsiline lahutamine võrgust.
- 

Seda olekut saab kuvada alles siis, kui ühendus Management Serveriga on taastatud. Kõik mõjutatud funktsioonid on tagasi, aga Operator Clienti seadistus on vananenud, sest süsteemis on saadaval uuem seadistus. Seadistuse uuendamiseks logige uuesti sisse.



Seda oleku ikooni kuvatakse, kui Management Serveril on varasem BVMS-i versioon kui Operator Clienti tööjamal.

#### **Seadme oleku ülekate**

Seadme olekuid (salvestuspunkt, liiga mürarikas pilt, liiga tume pilt jne) töötleb Management Server. Kui kliendi ja serveri vahel puudub ühendus, ei saa kliendi olekuid uuendada. Uus oleku ülekate annab visuaalse tagasiside, et kõik seadmete olekud ei ole hetkel saadaval. Kui kliendi ühendus serveriga on taastatud, uuendatakse oleku ülekatted automaatselt.

-  Teadmata olek  
Seadme oleku ülekate loogilises puus või skeemil, kui klient on Management Serveri arvutist lahutatud.

#### **Ühenduse katkemise põhjused**

Operator Clienti ja Management Serveri vahelise ühenduse katkemise põhjused võivad olla järgmised.

- Füüsiline ühendus on katki.
- Võrguvälisel ajal on sisselogitud kasutaja parool muutunud.
- Management Server on andnud tööjaama ujuvlitsentsi mõnele muule võrgus olevale Operator Clientile, kui hetkel ühenduse kaotanud Operator Client oli võrgust väljas.
- Operator Clientil ja Management Serveril on erinevad versioonid (Management Serveri versioon on varasem kui 5.5).

## 25



## Kasutajate, õiguste ja Enterprise-ligipääsu seadistamine



### Põhiaken > **User groups**

See peatükk annab teavet, kuidas seadistada kasutajarühmi, Enterprise-kasutajarühmi ja Enterprise-ligipääsu.

Kõik seadmete õigused ja kasutusõigused seadistatakse kasutajarühma ja mitte kasutaja jaoks. Kehtivad järgmised reeglid.

- Kasutaja saab olla ainult ühe kasutajarühma või üksuse Enterprise User Group liige.
- Vaikimisi kasutajarühma asetusi ei saa muuta.
- Sellel kasutajarühmal on ligipääs kõikidele täieliku loogilise puu seadmetele ning talle on määratud ajakava **Always**.
- Domeeni Windowsi kasutajarühmadele ligipääsuks kasutatakse LDAP-i kasutajarühmi.
- Klõpsake asetuste salvestamiseks .
- Klõpsake viimase seade tühistamiseks .
- Klõpsake seadistuse aktiveerimiseks .

### **Strong password policy**

Tugevdamiseks arvuti kaitset volitamata ligipääsu vastu, on soovitatav kasutada kasutajakontode jaoks tugevaid parooli.

Seetõttu on kõikidele äsja loodud kasutajarühmadele vaikimisi seadistatud tugeva parooli reeglid. See sisaldab administraatoriõigustega kasutajarühma, aga ka standardseid kasutajarühmi, Enterprise-kasutajarühmi ja Enterprise-ligipääsu.

Kehtivad järgmised reeglid.

- Parooli minimaalne pikkus nii, nagu see on vastava kasutajarühma jaoks leheküljel **Account policies** määratud.
- Ärge kasutage varasemaid parooli.
- Kasutage vähemalt ühte suurtähte (A-st Z-ni).
- Kasutage vähemalt ühte numbrit (0-st 9-ni).
- Kasutage vähemalt ühte erimärki (näiteks: ! \$ # %).

Kui administraator käivitab esmakordselt Configuration Clienti, kuvatakse dialoogiboks

**Password policy is violated**, milles palutakse tal määrata administraatori kasutajakontole parool. Soovitame tungivalt seda seadet hoida ja määrata administraatori kasutajakontole tugev parool vastavalt paroolireeglitele.

Configuration Clientis uute kasutajarühmade loomisel on tugeva parooli reeglid aktiveeritud vaikimisi. Kui te ei määra kasutajarühma uutele kasutajakontodele parooli, ei saa te seadistust aktiveerida. Dialoogiboksis **Password policy is violated** kuvatakse kõik kasutajad, kellele pole veel parooli määratud.

Seadistuse aktiveerimiseks määrake puuduvad paroolid.

### **Vt**

- *Kontoreeglite lehekülg, lehekülg 318*
- *Kasutajarühma atribuutide lehekülg, lehekülg 303*
- *Kasutaja atribuutide lehekülg, lehekülg 304*

- Sisselogimispaari atribuutide lehekülg, lehekülg 305
- Kaameratele juurdepääsuõiguste lehekülg, lehekülg 305
- Juhtimisprioriteetide lehekülg, lehekülg 307
- Kasutajarühma õiguste kopeerimise dialoogiboks, lehekülg 307
- Dekoodri õiguste lehekülg, lehekülg 307
- Sündmuste ja häirete lehekülg, lehekülg 308
- LDAP-serveri asetuste dialoogiboks, lehekülg 308
- Mandaatide lehekülg, lehekülg 310
- Loogilise puu lehekülg, lehekülg 310
- Operaatori funktsioonide lehekülg, lehekülg 311
- Prioriteetide lehekülg, lehekülg 314
- Kasutajaliidese lehekülg, lehekülg 314
- Serveri juurdepääsu lehekülg, lehekülg 316

## 25.1 Rühma või konto loomine



Põhiaken > **User groups**

Saate luua standardse kasutajarühma või üksuse Enterprise User Group või Enterprise Account.

Kasutajarühma õiguste kohandamiseks oma vajaduste järgi looge uus kasutajarühm ja muutke selle asetusi.

### 25.1.1 Standardse kasutajarühma loomine



Põhiaken > **User groups**

**Standardse kasutajarühma loomine.**

1. Klõpsake sakk **User Groups**.
2. Klõpsake . Kuvatakse dialoogiboks **New user group**.
3. Sisestage nimi ja kirjeldus.
4. Klõpsake **OK**. Uus rühm lisatakse vastavasse puusse.
5. Paremkõpsake uut kasutajarühma ja klõpsake **Rename**.
6. Sisestage soovitud nimi ja vajutage sisestusklahvi ENTER.

**Vt**

- *Kasutajarühma atribuutide lehekülg, lehekülg 303*
- *Operaatori funktsioonide lehekülg, lehekülg 311*
- *Prioriteetide lehekülg, lehekülg 314*
- *Kasutajaliidese lehekülg, lehekülg 314*

### 25.1.2 Enterprise-kasutajarühma loomine



Põhiaken > **User groups**

Enterprise User Group luuakse Enterprise Systemile Enterprise Management Serveris.

Enterprise-kasutajarühm luuakse kasutajatega, kellele seadistatakse nende kasutusõigused. Need kasutusõigused on saadaval Enterprise-haldusserveriga ühendatud Operator Clientis. Üks näide kasutusõigustest on häiremonitori kasutajaliides.

#### Rühma Enterprise User Group loomine.

1. Klõpsake sakk .

**Märkus.** Sakk on saadaval ainult juhul, kui on olemas vastav litsents ning üks või mitu



Management Serveri arvutit on seadistatud asukohas  
**System > Server List / Address Book.**

**Devices > Enterprise**

2. Klõpsake .

Kuvatakse dialoogiboks **New enterprise user group.**

3. Sisestage nimi ja kirjeldus.

4. Klõpsake **OK.**

Enterprise User Group lisatakse vastavasse puusse.

5. Paremklõpsake uut Enterprise-rühma ja klõpsake **Rename.**

6. Sisestage soovitud nimi ja vajutage sisestusklahvi ENTER.

7. Seadistage leheküljel **Operating Permissions** Management Server'i arvutite kasutusõigused ja serveri ligipääs vastavalt vajadusele.

#### Vt

- *Kasutajarühma atribuutide lehekülg, lehekülg 303*
- *Operaatori funktsioonide lehekülg, lehekülg 311*
- *Prioriteetide lehekülg, lehekülg 314*
- *Kasutajaliidese lehekülg, lehekülg 314*
- *Serveri juurdepääsu lehekülg, lehekülg 316*

### 25.1.3

#### Enterprise Accounti loomine



Põhiaken >

**User groups**



#### Pange tähele!

Enne kui on võimalik lisada Enterprise Account, peab vähemalt üks seade olema seadmete puus seadistatud.

Enterprise Account luuakse Management Serveris. Korrake seda sammu igas teie Enterprise Systemi Management Serveris.

Enterprise Account luuakse selleks, et seadistada Enterprise Systemi abil Operator Clienti seadme õigused.

#### Enterprise Accounti loomine.

1. Klõpsake sakk **Enterprise Access.**

2. Klõpsake .

Kuvatakse dialoogiboks **New enterprise account.**

3. Sisestage nimi ja kirjeldus.

4. Märkeruut **User must change password at next logon** on kõikide äsjaloodud kasutajakontode korral juba märgistatud. Sisestage vastavalt reeglitele parool ja kinnitage see.
5. Klõpsake **OK**.  
Uus Enterprise Account lisatakse vastavasse puusse.
6. Paremklõpsake uut Enterprise Accounti ja klõpsake **Rename**.
7. Sisestage soovitud nimi ja vajutage sisestusklahvi ENTER.
8. Seadistage leheküljel **Device Permissions** mandaat ja seadme õigused vastavalt vajadusele.

**Vt**

- *Strong password policy* , lehekülg 323
- *Mandaatide lehekülg*, lehekülg 310
- *Loogilise puu lehekülg*, lehekülg 310
- *Sündmuste ja häirete lehekülg*, lehekülg 308
- *Juhtimisprioriteetide lehekülg*, lehekülg 307
- *Kaameratele juurdepääsuõiguste lehekülg*, lehekülg 305
- *Dekoodri õiguste lehekülg*, lehekülg 307

**25.2****Kasutaja loomine**

Põhiaken > **User groups** > Sakk **User Groups**  
või





Põhiaken > **User groups** > vahekaart  
Uut kasutajat saab luua olemasoleva standardse kasutajarühma või Enterprise-kasutajarühma liikmena.

**Pange tähele!**

Kasutajal, kes tahab töötada dekodeerimisega ühendatud Bosch IntuiKey kaugjuhtimispuldiga, peab olema ainult numbritest koosnev kasutajanimi ja parool. Kasutajanimis võib olla kuni 3 numbrit, paroolis võib olla kuni 6 numbrit.

**Kasutaja loomine.**

1. Valige rühm ja klõpsake  või paremklõpsake soovitud rühma ja klõpsake **New user**.  
Uus kasutaja lisatakse puusse **User groups**.
2. Paremklõpsake uut kasutajat ja klõpsake **Rename**.
3. Sisestage soovitud nimi ja vajutage sisestusklahvi ENTER.
4. Sisestage leheküljel **User Properties** kasutajanimi ja kirjeldus.
5. Märkeruut **User must change password at next logon** on kõikide äsja loodud kasutajakontode korral eelnevalt märgistatud. Sisestage reeglitele vastav parool ja kinnitage see.
6. Klõpsake asetuste rakendamiseks **Apply**.
7. Klõpsake parooli aktiveerimiseks  .

**Vt**

- *Kasutaja atribuutide lehekülg, lehekülg 304*
- *Strong password policy , lehekülg 323*
- *Kasutajarühmade lehekülg, lehekülg 301*

**25.3****Kahekordse autentimisega rühma loomine**

Põhiaken >  **User groups** > Sakk **User Groups**  
või



Põhiaken >  **User groups** > vahekaart

Kahekordse autentimise saate määrata standardsele kasutajarühmale või üksusele Enterprise User Group.

Enterprise-ligipääsu jaoks kahekordset autentimist kasutada ei saa.

Valige kaks kasutajarühma. Nende kasutajarühmade liikmed on uue, kahekordse autentimisega rühma liikmed.

**Kahekordse autentimisega rühma loomine.**

1. Klõpsake .  
Kuvatakse kas dialoogiboks **New dual authorization group** või dialoogiboks **New enterprise dual authorization group**.
2. Sisestage nimi ja kirjeldus.
3. Klõpsake **OK**.  
Uus kahekordse autentimisega rühm lisatakse vastavasse puusse.
4. Paremkõpsake uut kahekordse autentimisega rühma ja klõpsake **Rename**.
5. Sisestage soovitud nimi ja vajutage sisestusklahvi ENTER.



**Vt**

- *Kahekordse autentimisega rühmale sisselogimispaari lisamine, lehekülg 327*
- *Kasutajarühma atribuutide lehekülg, lehekülg 303*
- *Operaatori funktsioonide lehekülg, lehekülg 311*
- *Prioriteetide lehekülg, lehekülg 314*
- *Kasutajaliidese lehekülg, lehekülg 314*

**25.4****Kahekordse autentimisega rühmale sisselogimispaari lisamine**

Põhiaken >  **User groups** > Sakk **User Groups** >  **New dual authorization group**



Põhiaken >  **User groups** > vahekaart >  **New enterprise dual authorization group**



**Kahekordse autentimisega rühmale sisselogimispaari lisamine.**

1. Valige soovitud kahekordse autentimisega rühm ja klõpsake  või paremklõpsake rühma ja klõpsake **New logon pair**.  
Kuvatakse asjakohane dialoogiboks.
2. Valige mõlemas nimekirjas kasutajarühm.  
Esimese kasutajarühma kasutajad on kasutajad, kes peavad sisse logima esimeses dialoogiboksis; teise kasutajarühma kasutajad peavad sisselogimise kinnitama.  
Mõlemas nimekirjas võib valida sama rühma.
3. Valige mõlema rühma jaoks vajaduse korral **Force dual authorization**.  
Kui see märkeruut on märgistatud, saab esimese rühma kasutaja sisse logida ainult koos teise rühma kasutajaga.  
Kui see märkeruut on tühi, saab esimese rühma kasutaja sisse logida üksi, aga tal on ainult oma rühma ligipääsuõigused.
4. Klõpsake **OK**.  
Asjakohasesse kahekordse autentimisega rühma lisatakse uus sisselogimispaar.
5. Paremklõpsake uut sisselogimispaari ja klõpsake **Rename**.
6. Sisestage soovitud nimi ja vajutage sisestusklahvi ENTER.



**Vt**

- Kahekordse autentimisega rühma loomine, lehekülg 327
- Sisselogimispaari atribuutide lehekülg, lehekülg 305

**25.5****Administraatorite rühma seadistamine**

Põhiaken >  **User groups** > Sakk **User Groups**  Administraatorite rühm  
Sellega saab administraatorite rühma lisada uusi administraatori õigustega kasutajaid, neid ümber nimetada ja administraatorite rühmast eemaldada.

**Uue administraatori õigustega kasutaja lisamiseks administraatorite rühma:**

1. Klõpsake  või paremklõpsake administraatorite rühma ja klõpsake **Add new user**.  
Uus administraatori õigustega kasutaja lisatakse administraatorite rühma.
2. Sisestage leheküljel **User Properties** kasutajanimi ja kirjeldus.
3. Märkeruut **User must change password at next logon** on kõikide äsjaloodud kasutajakontode korral juba märgistatud.  
Sisestage vastavalt reeglitele parool ja kinnitage see.
4. Klõpsake asetuste rakendamiseks **Apply**.
5. Klõpsake parooli aktiveerimiseks  .

**Administraatori õigustega kasutaja ümbernimetamine.**

1. Paremklõpsake soovitud administraatori õigustega kasutajat ja klõpsake **Rename**.
2. Sisestage soovitud nimi ja vajutage sisestusklahvi ENTER.
3. Klõpsake kasutajanime muudatuste aktiveerimiseks  .



**Administraatori õigustega kasutaja eemaldamine administraatorite rühmast.**

- Paremklõpsake soovitud administraatori õigustega kasutajat ja klõpsake **Remove**. Administraatori õigustega kasutaja eemaldatakse administraatorite rühmast.

**Märkus.**



Administraatori õigustega kasutaja saab administraatorite rühmast eemaldada ainult siis, kui on olemas teine administraatori õigustega kasutaja.



Kui administraatori õigustega kasutajaid on administraatorite rühmas ainult üks, ei saa seda eemaldada.

**Vt**

- *Kasutajarühmade lehekülg, lehekülg 301*
- *Kasutaja atribuutide lehekülg, lehekülg 304*
- *Strong password policy , lehekülg 323*

**25.6****LDAP-i asetuse tegemine**

Põhiaken >  **User groups** > Sakk **User Groups** >  > Sakk **Operating Permissions**  
või

Põhiaken >  **User groups** > vahekaart >  > vahekaart **Operating Permissions**

**Pange tähele!**

Ärge määrake LDAP-rühma erinevatele BVMS-i kasutajarühmadele. Selle tagajärjel võivad kasutajad saada õigusi, mis pole neile mõeldud.

**Pange tähele!**

Sisestage otsinguteed õigesti. Valed teed võivad muuta otsingu LDAP-serveris väga aeglaseks.



LDAP-rühmi saab seadistada standardsetes kasutajarühmades või Enterprise-kasutajarühmades.

**LDAP-i asetuse tegemine.**

1. Klõpsake sakk **User Group Properties**.
2. Tehke väljal **LDAP Properties** vajalikud seadistused.

Eri väljade kohta lisateabe saamiseks lugege vastava rakenduse aknas veebispikrit.

**25.7****LDAP-rühma sidumine**

Põhiaken >  **User groups** > Sakk **User Groups** >  > Sakk **Operating Permissions**  
või

Põhiaken >  **User groups** > vahekaart >  > vahekaart **Operating Permissions**

LDAP-rühm seotakse BVMS-i kasutajarühmaga, et anda selle LDAP-rühma kasutajatele ligipääs Operator Clientile. LDAP-rühma kasutajatel on selle rühma ligipääsuõigused, kus te LDAP-rühma seadistate.

Tõenäoliselt läheb selleks vaja LDAP-serverit haldava IT-administraatori abi.

LDAP-rühmi saab seadistada standardsetes kasutajarühmades või Enterprise-kasutajarühmades.

#### LDAP-rühma sidumine.



1. Klõpsake sakk **User Group Properties**.
2. Klõpsake välja **LDAP Properties Settings**.  
Kuvatakse dialoogiboks **LDAP Server Settings**.
3. Sisestage LDAP-serveri asetus ja klõpsake **OK**.



Eri väljade kohta lisateabe saamiseks lugege vastava rakenduse aknas veebispikrit.

- ▶ Tehke topeltklõps nimekirjas **LDAP groups** asuval LDAP-rühmal.  
LDAP-rühm sisestatakse väljale **Associated LDAP group**.

## 25.8

### Kasutaja sisselogimisõiguste ajakava seadistamine

 Põhiaken > **User groups** > Sakk **User Groups** >  > Sakk **Operating Permissions** või

 Põhiaken > **User groups** > vahekaart >  > vahekaart **Operating Permissions**  
Saate piirata kasutajarühma või Enterprise-kasutajarühma liikmete õigusi nii, et nad saavad arvutitesse sisse logida teatud perioodidel.



Neid asetusi ei saa muuta vaikimisi kasutajarühma korral.



#### Sisselogimise planeerimine.

1. Klõpsake sakk **User Group Properties**.
2. Valige nimekirjast **Logon schedule** ajakava.

## 25.9

### Kasutusõiguste seadistamine

 Põhiaken > **User groups** > Sakk **User Groups** >  > Sakk **Operating Permissions** või

 Põhiaken > **User groups** > vahekaart >  > vahekaart **Operating Permissions**

- Saate seadistada kasutusõigusi, nagu ligipääslogiraamatule või kasutajaliidese asetusel.
- Neid asetusi ei saa muuta vaikimisi kasutajarühma korral.
- Kasutusõigusi seadistatakse standardsetes kasutajarühmades või Enterprise-kasutajarühmades.

Eri väljade kohta lisateabe saamiseks lugege vastava rakenduse aknas veebispikrit.

#### Vt

- *Kasutajarühma atribuutide lehekülg, lehekülg 303*
- *Operaatori funktsioonide lehekülg, lehekülg 311*
- *Prioriteetide lehekülg, lehekülg 314*

- *Kasutajaliidese lehekülg, lehekülg 314*
- *Serveri juurdepääsu lehekülg, lehekülg 316*

## 25.10 Seadme õiguste seadistamine



Põhiaken > **User groups** > Sakk **User Groups** > Sakk **Device Permissions**  
või



Põhiaken > **User groups** > Sakk **Enterprise Access** > Sakk **Device Permissions**

Saate kõikide loogilise puu seadmete õigused seadistada eraldi.

Kui olete liigutanud lubatud seadmed kausta, mis ei ole sellele kasutajarühmale lubatud, peate määrama seadmetele ligipääsuks kausta õigused.

- Neid asetusi ei saa muuta vaikimisi kasutajarühma korral.
- Seadme õigusi seadistatakse standardsetes kasutajarühmades või Enterprise Accountides.

Eri väljade kohta lisateabe saamiseks lugege vastava rakenduse aknas veebispikrit.

### Vt

- *Loogilise puu lehekülg, lehekülg 310*
- *Sündmuste ja häirete lehekülg, lehekülg 308*
- *Juhtimisprioriteetide lehekülg, lehekülg 307*
- *Kaameratele juurdepääsuõiguste lehekülg, lehekülg 305*
- *Dekoodri õiguste lehekülg, lehekülg 307*

## 25.11 Erinevate prioriteetide seadistamine



Põhiaken > **User groups** > vahekaart **User Groups**  
või



Põhiaken > **User groups** > vahekaart  
või



Põhiaken > **User groups** > vahekaart **Enterprise Access**

Saate seadistada järgmisi prioriteete.

- Standardsetele kasutajarühmadele ja üksusele : saate seadistada otserežiimi ja taasesitusrežiimi häirete prioriteete.
- Standardsetele kasutajarühmadele ja üksusele **Enterprise Access**: saate seadistada prioriteetidid PTZ-juhtimise saavutamiseks ja Bosch Allegiant´i magistraalliinidele. Saate seadistada PTZ lukustamise aja, st prioriteetsem kasutaja saab kaamera juhtimise vähem prioriteetselt kasutajalt üle võtta ja lukustab kaamera selleks ajaks.

### Õtsevideo ja taasesituse prioriteetide seadistamine.

1. Valige standardne kasutajarühm või Enterprise User Group.
2. Klõpsake **Operating Permissions**.
3. Klõpsake sakk **Priorities**.

4. Liigutage väljal **Automatic popup behavior** liugureid vastavalt vajadusele.

#### **PTZ ja Bosch Allegianti magistraalliinide prioriteetide seadistamine.**

1. Valige standardne kasutajarühm või Enterprise Account.
2. Klõpsake sakk **Device Permissions**.
3. Klõpsake sakk **Control priorities**.
4. Liigutage väljal **Control priorities** liugurit vastavalt vajadusele.
5. Valige nimekirjast **Timeout in min.** nõutud kirje.

#### **Vt**

- *Juhtimisprioriteetide lehekülg, lehekülg 307*
- *Prioriteetide lehekülg, lehekülg 314*

## 25.12

### **Kasutajarühma õiguste kopeerimine**



Põhiaken > **User groups** > vahekaart **User Groups**  
või



Põhiaken > **User groups** > vahekaart



Põhiaken > **User groups** > vahekaart **Enterprise Access**

Saate kopeerida ühe rühma või konto õigused teisele rühmale või kontole. Teil peab olema seadistatud vähemalt 2 rühma või kontot.

#### **Õiguste kopeerimine.**

1. Valige kasutajarühmade puus rühm või konto.
2. Klõpsake  .  
Kuvatakse dialoogiboks **Copy User Group Permissions**.
3. Valige asjakohased õigused ja asjakohane sihtrühm või konto.
4. Klõpsake **OK**. Selle rühma rühmaõigused kopeeritakse teisele rühmale või kontole. Dialoogiboks suletakse.

## 26

# Videoanalüüsil põhineva tulekahjuhäire seadistamine

Tulekahju videopõhise tuvastamisega häire seadistamiseks peate tegema järgmised toimingud.

1. Seadistage tulekahju tuvastamise kaameras tulekahju tuvastamine.  
Kasutage selle seadistuse jaoks kaamera veebilehte.  
Lisateavet tulekahju tuvastamise kaamera seadistamise kohta vt
  - *Tulekahju tuvastamise kaamera seadistamine, lehekülg 333*
2. Lisage tulekahju tuvastamise kaamera süsteemi. Saate lisada tulekahju tuvastamise kaamera VRM-i konteinerisse kas ainult otsepildi koodrina või kohaliku salvestusega koodrina.  
Lisateavet tulekahju tuvastamise kaamera lisamise kohta vt
  - *Koodri lisamine VRM-i konteinerisse, lehekülg 200*
  - *Ainult otsepildi koodri lisamine, lehekülg 200*
  - *Kohaliku salvestusega koodri lisamine, lehekülg 201*
3. Seadistage sellele kaamerale tulekahjusündmus.
  - *Tulekahjusündmuse seadistamine, lehekülg 336*
4. Seadistage tulekahjusündmusele häire.
  - *Tulekahjuhäire seadistamine, lehekülg 336*

### Vt

- *Koodri lisamine VRM-i konteinerisse, lehekülg 334*
- *Ainult otsepildi koodri lisamine, lehekülg 200*
- *Kohaliku salvestusega koodri lisamine, lehekülg 201*
- *Tulekahjusündmuse seadistamine, lehekülg 336*
- *Tulekahjuhäire seadistamine, lehekülg 336*

## 26.1

# Tulekahju tuvastamise kaamera seadistamine

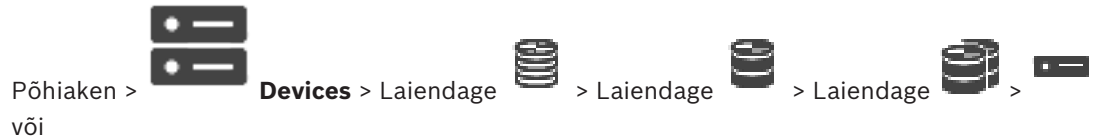

Tulekahju videopõhise tuvastamisega häire seadistamiseks peate kõigepealt seadistama tulekahju tuvastamise kaameras tulekahju tuvastamise.

Lisateavet lugege tulekahju tuvastamise kaamera kasutusjuhendist.

### Seadistamine.

1. Paremklõpsake seadme ikooni ja klõpsake **Show webpage in browser**.
2. Klõpsake .
3. Laiendage navigatsiooniribal ja klõpsake .

4. Tehke soovitud seadistused.

## 26.2 Koodri lisamine VRM-i konteinerisse

Koodri lisamiseks VRM-i konteinerisse vt *Koodrite lisamine skaneerimise teel, lehekülg 164*.

**Vt**

- *Seadme lisamine, lehekülg 109*

## 26.3 Koodrite lisamine skaneerimise teel

**Koodri lisamine skaneerimise teel.**

1. Paremklõpsake  ja klõpsake **Scan for Encoders**.  
Kuvatakse dialoogiboks **BVMS Scan Wizard**.
2. Valige nõutud koodrid, valige soovitud VRM-moodul ja klõpsake **Assign**, et määrata need VRM-moodulile.
3. Klõpsake **Next >>**.  
Kuvatakse viisardi dialoogiboks **Seadmete autentimine**.
4. Sisestage parool igale seadmele, mis on parooliga kaitstud.  
Parooli kontrollitakse automaatselt, kui Te ei sisesta parooliväljale paari sekundi jooksul rohkem tärke või kui te klõpsate väljaspool paroolivälja.  
Kui seadmete paroolid on identsed, võite selle sisestada esimesele väljale **Password**.  
Seejärel paremklõpsake seda välja ja klõpsake **Copy cell to column**.

Tulbas **Status** tähistatakse edukaid sisselogimisi ikooniga .

Ebaõnnestunud sisselogimisi tähistatakse ikooniga .



tähistab, et seade vajab algset parooli.

Algse parooli seadistamiseks sisestage see väljale **Password**.

Uus olek on .

Korrake seda sammu kõikide seadmetega, mis vajavad algset parooli.

**Märkus.** Te ei saa jätkata enne, kui olete määranud algse parooli kõigile nimekirja seadmetele, mis vajavad algset parooli.

5. Klõpsake **Finish**.  
Seade lisatakse seadmepuusse.

## 26.4 Ainult otserežiimi seadmete lisamine skaneerimise teel.

**Boschi ainult otsepildi seadmete lisamiseks skaneerimise teel:**

1. Paremklõpsake  ja klõpsake **Scan for Live Only Encoders**.  
Kuvatakse dialoogiboks **BVMS Scan Wizard**.
2. Märgistage nende seadmete märkeruudud, mida soovite lisada.
3. Klõpsake **Next >>**.  
Kuvatakse viisardi dialoogiboks **Seadmete autentimine**.
4. Sisestage parool igale seadmele, mis on parooliga kaitstud.  
Parooli kontrollitakse automaatselt, kui Te ei sisesta parooliväljale paari sekundi jooksul rohkem tärke või kui te klõpsate väljaspool paroolivälja.

Kui seadmete paroolid on identsed, võite selle sisestada esimesele väljale **Password**.  
Seejärel paremklõpsake seda välja ja klõpsake **Copy cell to column**.

Tulbas **Status** tähistatakse edukaid sisselogimisi ikooniga  .

Ebaõnnestunud sisselogimisi tähistatakse ikooniga .



tähistab, et seade vajab algset parooli.

Algse parooli seadistamiseks sisestage see väljale **Password**.



Uus olek on  .

Korrake seda sammu kõikide seadmetega, mis vajavad algset parooli.

**Märkus.** Te ei saa jätkata enne, kui olete määranud algse parooli kõigile nimekirja seadmetele, mis vajavad algset parooli.

5. Klõpsake **Finish**.  
Seade lisatakse seadmepuusse.

## 26.5

### Kohaliku salvestusega koodrite lisamine skaneerimise teel



Võimaldab lisada ja seadistada ainult kohaliku salvestusega koodreid.

#### Kohaliku salvestusega koodrite lisamiseks skaneerimise teel:

1. Paremkõpsake seadmete puus  ja klõpsake **Scan for Local Storage Encoders**.  
Kuvatakse dialoogiboks **BVMS Scan Wizard**.
2. Märgistage nende seadmete märkeruudud, mida soovite lisada.
3. Klõpsake **Next >>**.  
Kuvatakse viisardi dialoogiboks **Seadmete autentimine**.
4. Sisestage parool igale seadmele, mis on parooliga kaitstud.  
Parooli kontrollitakse automaatselt, kui Te ei sisesta parooliväljale paari sekundi jooksul rohkem tärke või kui te klõpsate väljaspool paroolivälja.  
Kui seadmete paroolid on identsed, võite selle sisestada esimesele väljale **Password**.  
Seejärel paremklõpsake seda välja ja klõpsake **Copy cell to column**.

Tulbas **Status** tähistatakse edukaid sisselogimisi ikooniga  .

Ebaõnnestunud sisselogimisi tähistatakse ikooniga .



tähistab, et seade vajab algset parooli.

Algse parooli seadistamiseks sisestage see väljale **Password**.



Uus olek on  .

Korrake seda sammu kõikide seadmetega, mis vajavad algset parooli.

**Märkus.** Te ei saa jätkata enne, kui olete määranud algse parooli kõigile nimekirja seadmetele, mis vajavad algset parooli.

5. Klõpsake **Finish**.  
Seade lisatakse seadmepuusse.

## 26.6 Tulekahjusündmuse seadistamine



Põhiaken > **Events**

### Seadistamine.

1. Valige puus **Encoders/Decoders > Camera > Fire or Smoke State > Fire or Smoke detected.**  
Kuvatakse vastav sündmuse seadistamise tabel.
2. Klõpsake tulbas **Trigger Alarm – Schedule** lahtrit ja valige asjakohane ajakava.  
ajakava määrab, millal häire käivitatakse.  
Valige üks salvestusajakavaajakava või ülesannete ajakava, mille te olete leheküljel **Schedules** seadistanud.
3. Tehke nõutud seadistused.

**Märkus.** Saate sama protseduuri kasutada ka teiste saadaval tulekahjusündmuste jaoks.

## 26.7 Tulekahjuhäire seadistamine



Põhiaken > **Alarms**

### Seadistamine.

1. Valige puus **Encoders/Decoders > Camera > Fire or Smoke State > Fire or Smoke detected.**  
Kuvatakse vastav häire seadistamise tabel.
2. Tehke nõutud seadistused.



## 27

### Seadmega VIDEOJET 7000 connect ühendatud MIC IP 7000 seadistamine

Seadmega VIDEOJET 7000 connect ühendatud kaamera MIC IP 7000 korralikuks töötamiseks peate tegema järgmise seadistuse.

Enne, kui lisate kaamera MIC IP BVMS-i, tehke järgmised toimingud.

1. Taastage kaamera MIC IP 7000 ja seadme VIDEOJET 7000 connect veebilehtedel nende tehaseasetused.
2. Määrake kaamera MIC IP 7000 variandiks **MIC IP Starlight 7000 HD-VJC-7000**.
3. Seadistage kaamera MIC IP 7000 ja seade VIDEOJET 7000 connect vastavalt seadmetega kaasnenud dokumentatsioonile.
4. Kui te tahate kasutada ANR-i, käivitage seadme VIDEOJET 7000 connect ANR-i seadistusutiliit.

Tehke see toiming arvutis, mis asub samas võrgus seadmega VIDEOJET 7000 connect.

Leiate ANR-i seadistusutiliidi seadme VIDEOJET 7000 connect tootekataloogi lehelt.

Tehke see toiming, et lisada ja seadistada kaamera MIC IP 7000 BVMS-is.

1. Lisage seadmete puusse ainult kaamera MIC IP 7000.  
Seadet VIDEOJET 7000 connect ei saa BVMS-i lisada.
2. Paremklopsake äsja lisatud kaamerat ja klõpsake **Edit Encoder**.  
Kuvatakse dialoogiboks **Edit Encoder**.  
Omadused hangitakse automaatselt vastavalt ülalpool seadistatud variandile.
3. Vajaduse korral seadistage ANR leheküljel **Cameras and Recording**.

## 28

## Veatsing

See peatükk sisaldab teavet, kuidas lahendada teadaolevaid probleeme BVMS-i Configuration Clienti abil.

### Probleemid pärast Bosch Video Management Systemi uuendamist

Probleem	Põhjus	Lahendus
NVR ei salvesta pärast Bosch Video Management Systemi uuendamist.	NVR-i ja haldusserveri vaheline ühendus katkes pärast uuendamist. Uuendamine võis muuta haldusserveri BVMS-i andmebaasi. NVR peab olema sellistest muudatustest „teadlik“.	Taastage NVR-i ja haldusserveri vaheline ühendus.

### Probleemid installimise ajal

Probleem	Põhjus	Lahendus
Seadistus kuvab valesid tärke.	Windowsi keeleasetused on valed.	Soovitud keele seadistamine Windowsis., lehekülg 340
Seadistus seiskub teatega, et OPC-serverit ei saa installida.	OPC-serveri faile ei saa üle kirjutada.	Desinstallige OPC Core Components Redistributable ja taaskäivitage BVMS-i seadistus.
Tarkvara ei saa desinstallida seadistusfaili Setup käivitamisega.		Avage Control Panel > Add/Remove Programs ja desinstallige BVMS.

### Probleemid kohe pärast rakenduse käivitamist

Probleem	Põhjus	Lahendus
BVMS kuvab vale keelt.	Windows pole lülitatud soovitud keelele.	Configuration Clienti keele seadistamine, lehekülg 64 või Operator Clienti keele seadistamine, lehekülg 65
Operator Clienti sisselogimise dialoogiboks on vales keeles.	Ehkki olete Operator Clienti keele Configuration Clientis ära muutnud, sõltub Operator Clienti sisselogimise dialoogiboksi keel Windowsi keelest.	Soovitud keele seadistamine Windowsis., lehekülg 340

**Probleemid kuvakeelega**

Probleem	Põhjus	Lahendus
Osad Configuration Clienti või Operator Clienti kuvatekstit on võõrkeelsed, tavaliselt ingliskeelsed.	Arvutis, kuhu on installitud Management Server, on operatsioonisüsteemi keeleks enamasti valitud inglise keel. Seega, kui BVMSi andmebaas on loodud selles arvutis, luuakse mitmed kuvatekstit inglise keeles. Need jäävad muutumatuks hoolimata Operator Clienti arvuti Windowsi keelest. Selliste keeleerinevuste vältimiseks installige Management Serveri tarkvara arvutisse, kus on kasutusel soovitud keeles Windows.	Ärge muutke seda.

**Probleemid Bosch IntuiKey kaugjuhtimispuldiga**

Probleem	Põhjus	Lahendus
Bosch IntuiKey kaugjuhtimispult käivitab häire ja tarkvaraklahvi ekraan kuvab teate Off Line.	Ühendus tööjaamaga on katkenud. Kaabel võib olla kahjustatud või lahutatud või on tööjaam lähtestatud.	Ühenduse taastamine Bosch IntuiKey juhtimispuldiga, lehekülg 340

**Probleemid teie helikaardi salvestusasetustega**

Probleem	Põhjus	Lahendus
Kaamera suunas heliedastuse funktsionaalsuse mikrofoni kasutamisel esineb akustilist tagasisidet.	Teie helikaardi salvestusasetustes peab olema valitud mikrofoni, mitte stereomikser (ega midagi muud). Operator Client kontrollib käivitamisel oma seadistusfaili ja muudab sellele vastavalt salvestusasetusi. See seadistusfail sisaldab vaikekirjet, mis ei pruugi olla vastavuses teie süsteemi seadistusega. See asetust taastatakse iga Operator Clienti käivitamise ajal.	Muutke Operator Clienti seadistusfaili asetust nii, et salvestuse sisendallikaks on valitud mikrofoni.

**Configuration Clienti krahh**

Probleem	Põhjus	Lahendus
Configuration Client läheb krahhi.	Kui Bosch Video Management Systemiga ühendamata Allegianti failis on seadistatud palju kaameraid, saate seda arvu vähendada. See hoiab ära liigse süsteemikoormuse.	Vt <i>Allegianti kaamerate arvu vähendamine, lehekülj 340.</i>

**28.1 Soovitud keele seadistamine Windowsis.**

Kui tahate muuta BVMS-i seadistuse keelt, peate muutma keelt Windowsis. Keeleasetuste aktiveerimiseks tuleb arvuti pärast järgmisi toiminguid taaskäivitada.

**Soovitud keele seadistamine.**

1. Klõpsake **Start**, klõpsake valikut **Juhtpaneel** ja seejärel topeltklõpsake valikut **Piirkonna- ja keelesuvandid**.
2. Klõpsake sakki **Täpsem** valige soovitud keel suvandis **Mitte-Unicode'i programmide keel**.
3. Klõpsake **OK**.
4. Igas järgmises teateboksis klõpsake **Jah**.  
Teie arvuti taaskäivitatakse.

**28.2 Ühenduse taastamine Bosch IntuiKey juhtimispuuldiga**

1. Sisestage kaabel uuesti või oodake, kuni tööjaam ühendatakse võrku.  
Teade Off Line kaob.
2. Vajutage tarkvaraklahvi Terminal, et siseneda BVMSi.

**28.3 Allegianti kaamerate arvu vähendamine**

Allegianti faili muutmiseks vajate Allegianti Master Controli tarkvara.

**Allegianti kaamerate arvu vähendamine.**

1. Käivitage Master Controli tarkvara.
2. Avage Allegianti fail.
3. Klõpsake sakki Camera.
4. Märgistage ebavajalikud kaamerad.
5. Klõpsake menüüs Edit valikut Delete.
6. Salvestage fail. Faili maht jääb samaks.
7. Korra ke viimast sammu ebavajalike monitoridega. Klõpsake sakki Monitors.
8. Importige see fail Boschi Video Management Systemi (vt *Seadme lisamine, lehekülj 109*).

**28.4 Kasutatud pordid**

Selles jaotises on toodud kõikide BVMS-i komponentide pordid, mis peavad olema LAN-is avatud. Ärge avage neid porte internetile! Interneti kaudu kasutamiseks kasutage turvalisi ühendusi nagu VPN või kaugpöördus.

Igas tabelis on toodud kohalikud pordid, mis peavad olema avatud serverarvutis või ruuteris / kolmanda taseme kommutaatoris, mis on ühendatud riistavaga.

Seadistage Windowsi tulemüüris iga avatud pordi jaoks sissetulevate ühenduste reegel.

Lubage väljaminevad ühendused kõigile BVMS-i tarkvararakendustele.

### Lihtsa sissetulevate ühenduste reegli näide Windows 7 tulemüüris

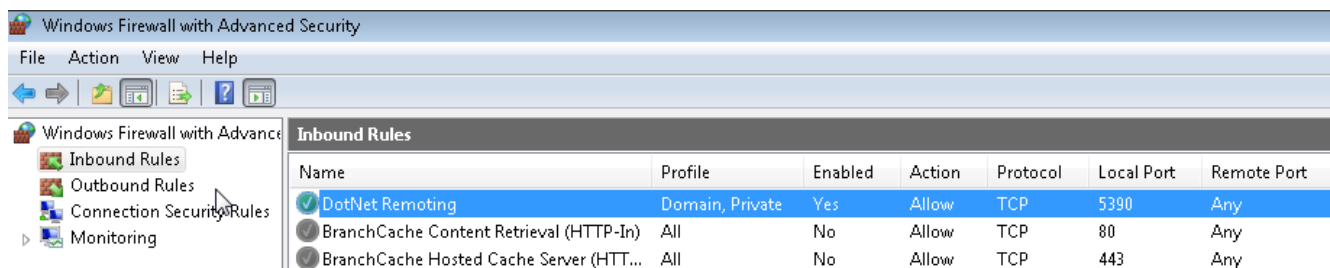

### Management Serveri / Enterprise Management Serveri pordid

Server (vastuvõtja)	Protokol	Sissetulevad pordid	Klient (päringu esitaja)	Märkus
Management Server	UDP	123	Kooder	TimeServer NTP
Management Server	TCP	5322	Operator Client,	SSH-ühendus
Management Server	TCP	5389	ONVIF-seade	ONVIF-puhver, sündmuse teavitus
Management Server	TCP	5390	Operator Client, Configuration Client, rakendus BVMS SDK	.NET Remoting
Management Server	TCP	5392	Operator Client, Configuration Client, Mobile Video Service	WCF, gateway.push.apple.com
Management Server	TCP	5393	Operator Client, VRM, MVS	Data-Access-Service
Management Server	TCP	5395	Configuration Client, Operator Client	Kasutajaeelistused, failiedastus
Management Server	UDP	12544	SNMP klient	BVMS SNMP-port

### Video Recording Manageri pordid

Server (vastuvõtja)	Protokoll	Sissetulevad pordid	Klient (päringu esitaja)	Märkus
VRM	TCP	554	RTSP klient	Hangi RTSP-voog
VRM	TCP	1756	Management Server, Configuration Client	Protokolli RCP+ kaudu
VRM	UDP	1757	Management Server, Operator Client	Skaneeringu sihtedastus
VRM	UDP	1758	Management Server, Configuration Client	Skaneeringu vastus
VRM	UDP	1800	Management Server, Operator Client	Skaneeringu sihtmüldedastus

Server (vastuvõtja)	Protokoll	Sissetulevad pordid	Klient (päringu esitaja)	Märkus
VRM	TCP	80	Operator Client	Peamise VRM-i taasesitus http kaudu
VRM	TCP	443	Operator Client	Peamise VRM-i taasesitus https-i kaudu
VRM	TCP	81	Operator Client	Teisese VRM-i taasesitus http kaudu
VRM	TCP	444	Operator Client	Teisese VRM-i taasesitus https-i kaudu

#### Teenuse Mobile Video Service pordid

Server (vastuvõtja)	Protokoll	Sissetulevad pordid	Klient (päringu esitaja)	Märkus
Mobile Video Service	TCP	80	Management Server, Operator Client, Configuration Client, HTML-klient, mobiilirakendused	Ligipääs http kaudu
Mobile Video Service	TCP	443	Management Server, Operator Client, Configuration Client, HTML-klient, mobiilirakendused	Ligipääs https-i kaudu
Mobile Video Service	TCP	2195	Apple'i tüketeatis	Mac iOS
Mobile Video Service	UDP	1064-65535	Kooder, VRM	
Teenuse Mobile Video Service transkooder	TCP	5382	Teenuse Mobile Video Service mobiilipakkuja	Meediavoog
Teenuse Mobile Video Service transkooder	TCP	5385	Teenuse Mobile Video Service mobiilipakkuja	Meediavoog
Mobile Video Service BVMS-i pakkuja	TCP	5383	Operator Client	Meediavoog
Teenuse Mobile Video Service mobiilipakkuja	TCP	5384	HTML-klient, mobiilirakendused	Meediavoog
Teenuse Mobile Video Service transkooder	TCP	5385	Teenuse Mobile Video Service mobiilipakkuja	Meediavoog

#### iSCSI-salvestussüsteemi pordid

Seadistage sellele seadmele ühendatud ruuterist portide ümbersuunamine.

Server (vastuvõtja)	Protokoll	Sissetulevad pordid	Klient (päringu esitaja)	Märkus
iSCSI-salvestussüsteem	TCP	3260	Kooder, VRM, Configuration Client	

#### Bosch Video Streaming Gateway pordid

Server (vastuvõtja)	Protokoll	Sissetulevad pordid	Klient (päringu esitaja)	Märkus
Bosch Video Streaming Gateway	TCP	8756-8762	VRM, Management Server, Configuration Client	RCP +
Bosch Video Streaming Gateway	TCP	8080-8086	VRM, Management Server, Configuration Client, Operator Client	HTTP
Bosch Video Streaming Gateway	TCP	8443-8449	VRM, Management Server, Configuration Client, Operator Client	HTTPS
Bosch Video Streaming Gateway	TCP	1757	VRM Configuration Client	Skaneeringu sihtedastus
Bosch Video Streaming Gateway	TCP	1758	VRM Configuration Client	Skaneeringu vastus
Bosch Video Streaming Gateway	TCP	1800	VRM Configuration Client	Skaneeringu sihtmüldedastus
Bosch Video Streaming Gateway	UDP	1064-65535	Kooder, VRM	

#### ONVIF-kaamera pordid

Seadistage sellele seadmele ühendatud ruuterist portide ümbersuunamine.

Server (vastuvõtja)	Protokoll	Sissetulevad pordid	Klient (päringu esitaja)	Märkus
ONVIF-kaamera	TCP	80	Management Server, VSG, Configuration Client, Operator Client	Ligipääs http kaudu
ONVIF-kaamera	TCP	443	Management Server, VSG, Configuration Client, Operator Client	Ligipääs https-i kaudu
ONVIF-kaamera	RTSP	554	Management Server, VSG, Configuration Client, Operator Client	

**BVMS-i Operator Clienti / Cameo SDK pordid**

Server (vastuvõtja)	Protokoll	Sissetulevad pordid	Klient (päringu esitaja)	Märkus
Operator Client	TCP	5394	Rakendus BVMS SDK, BIS	.NET Remoting
Operator Client	UDP	1024-65535	Kooder, VRM	
Operator Client	TCP	443	Kooder	Kaugpöördus, krüptitud otsevaade

**Koodri pordid**

Seadistage sellele seadmele ühendatud ruuterist portide ümbersuunamine.

Server (vastuvõtja)	Protokoll	Sissetulevad pordid	Klient (päringu esitaja)	Märkus
Kooder	TCP	1756	Dekooder, Management Server, VRM, Operator Client, Configuration Client, rakendus BVMS SDK	Protokolli RCP+ kaudu
Kooder	UDP	1757	Dekooder, Management Server, Operator Client	Skaneerimise sihtkoht
Kooder	UDP	1758	Dekooder, Management Server, Operator Client	Skaneeringu vastus
Kooder	UDP	1800	Dekooder, Management Server, Operator Client	Skaneeringu sihtmüldastus
Kooder	TCP	80	Operator Client, rakendus BVMS SDK, VSG	Ligipääs http kaudu
Kooder	TCP	443	Operator Client, rakendus BVMS SDK, VSG	Ligipääs https-i kaudu
Kooder	UDP	123	Management Server, VRM	SNTP
Kooder	UDP	161	Management Server, VRM	SNMP
Kooder	TCP	554	Operator Client, rakendus BVMS SDK, VSG	RTSP-i voogedastus
Kooder	TCP	3260	Kooder (väljuv)	iSCSI-salvestis

**Valikulised koodri pordid**

Server (vastuvõtja)	Protokoll	Sissetulevad pordid	Klient (päringu esitaja)	Märkus
FTP	TCP	21		
SSDP	UDP	1900		
UPNP	UDP	3702		
SRTSP	UDP	9554		
RTSP saatmine	UDP	15344, 15345		

**BVMS-i dekodeeri pordid**

Seadistage sellele seadmele ühendatud ruuterist portide ümbersuunamine.



Server (vastuvõtja)	Protokoll	Sissetulevad pordid	Klient (päringu esitaja)	Märkus
Dekooder	TCP	1756	Management Server, Operator Client, Configuration Client, rakendus BVMS SDK	Protokolli RCP+ kaudu
Dekooder	UDP	1757	Management Server, Operator Client	Skaneerimise sihtkoht
Dekooder	UDP	1758	Management Server, Operator Client	Skaneeringu vastus
Dekooder	UDP	1800	Management Server, Operator Client	Multiedastuse võrguskaneeringu sihtkoht
Dekooder	TCP	80	Operator Client	Ligipääs http kaudu
Dekooder	TCP	443	Operator Client	Ligipääs https-i kaudu
Dekooder	UDP	1024-65535	Kooder	Voogedastuspordid
Dekooder	UDP	123	Management Server, VRM	SNTP
Dekooder	UDP	161	Management Server, VRM	SNMP

#### BRS-i/DiBos-i pordid

Server (vastuvõtja)	Protokoll	Sissetulevad pordid	Klient (päringu esitaja)	Märkus
DiBos 8.7 / BRS 8.10	TCP	808	Management Server, Configuration Client	Veebiteenus DiBos v. 8.7 vajab tarkvaraparandust.
Alternatiiv:				
BRS/DiBos	TCP	135	Operator Client, Management Server, Configuration Client	DCOM – kasutatakse, kui veebiteenus ei tööta või kasutatakse DiBos-i versioon ei toeta veebiteenust Tulemüür peab olema keelatud
BRS/DiBos	UDP	135	Operator Client, Management Server, Configuration Client	DCOM – kasutatakse, kui veebiteenus ei tööta või kasutatakse DiBos-i versioon ei toeta veebiteenust Tulemüür peab olema keelatud

#### DVR-i pordid

Seadistage sellele seadmele ühendatud ruuterist portide ümbersuunamine.

Server (vastuvõtja)	Protokoll	Sissetulevad pordid	Klient (päringu esitaja)	Märkus
DVR	TCP	80	Management Server, Configuration Client, Operator Client	Ligipääs http kaudu

#### Barco videosein

Server (vastuvõtja)	Protokoll	Sissetulevad pordid	Klient (päringu esitaja)	Märkus
Barco videosein	TCP	1756	Management Server, Operator Client, Configuration Client, rakendus BVMS SDK	Protokolli RCP+ kaudu
Barco videosein	UDP	1757	Management Server, Operator Client	Skaneerimise sihtkoht
Barco videosein	UDP	1758	Management Server, Operator Client	Skaneeringu vastus
Barco videosein	UDP	1800	Management Server, Operator Client	Multiedastuse võrguskaneeringu sihtkoht

## 28.5

### ONVIF-sündmuste logimise lubamine

ONVIF-sündmuste logimise saate lubada näiteks siis, kui esineb probleeme BVMS-i sündmuste vastuvõtmisega. Logimine aitab sel juhul leida probleemi.

#### Logimise lubamine.

1. Avage fail `%programfiles(x86)%\Bosch\VMS\AppData\Server\CentralServer\BVMSLogCfg.xml` sobivas redaktoris, näiteks Notepad. Käivitage rakendus Notepad administraatorina.
2. Minge reale, mis sisaldab stringi  
`Add logging for onvif events of a device by network address`  
Kommenteeritud read sisaldavad lühikirjeldust.
3. Sisestage logija nimeks `OnvifEvents.<Networkaddress>`.  
Kõikide ONVIF-seadmete sündmuste logimiseks kirjutage lihtsalt `OnvifEvents`.
4. Taseme väärtuseks kirjutage kõikide sissetulevate ja väljaminevate sündmuste jaoks `DEBUG`.  
Kirjutage kõikide väljaminevate sündmuste jaoks `INFO`.  
Kirjutage keelamiseks `WARN` või `ERROR`.

Järgmised read on näited seadme 172.11.122.22 sündmuste logimisest koos kõikide väljaminevate ja sissetulevate sündmustega:

```
<logger name="OnvifEvents.172.11.122.22" additivity="false">
<level value = "DEBUG"/>
<appender-ref ref="OnvifRollingFileAppender"/>
</logger>
```

**Vt**

- *ONVIF-vastendustabelifaili konfigureerimine, lehekülg 220*
- *ONVIF-sündmuste vastendamine, lehekülg 34*

## Sõnastik

### Activation Key (aktiveerimisvõti)

Number, mida kasutaja vajab ostetud litsentsi aktiveerimiseks. Aktiveerimisvõtme saate pärast kinnitusnumbri sisestamist Boschi turbesüsteemi tarkvara litsentsihaldurisse.

### Allegiant

Boschi analoogvideomaatrikskommutaatorite tooteperekond.

### ANR

Automaatne võrguühenduse rikke korral toimuv varundamine. Ühildatud protsess, mille abil kopeeritakse võrguühenduse rikke tõttu võrgusalvestusseadmesse salvestamata jäänud, kuid videokoodri kohalikule salvestusseadmele salvestataud lõik sealt pärast võrguühenduse taastumist võrgusalvestusseadmesse. Kopeeritud videoandmed täidavad täpselt võrguühenduse kadumisel tekkinud tühimiku. Seega peab videokoodril olema kohalik salvestusseade. Selle kohaliku salvestusseadme salvestusmaht arvutatakse järgmise valemi abil: (võrgu ribalaius x hinnanguline võrgu rikkeaeg + ohutusvaru) x (1 + 1 / varunduskiirus). Tulemuseks saadav salvestusmaht on vajalik, kuna pidev salvestamine peab kopeerimise ajal jätkuma.

### area (ala)

Turvasüsteemiga ühendatud andurite rühm.

### ATM

Pangaautomaat

### Authorization Number (autoriseerimisnumber)

Boschilt saadav number tellitud tarkvaralitsentide jaoks. Aktiveerimisvõtme saamiseks peate sisestama autoriseerimisnumbri Boschi turbesüsteemi tarkvara litsentsihaldurisse. Lisaks vajate ostetud litsentside aktiveerimiseks arvuti signatuuri.

### B-frae (B-kaader)

Kahesuunaline kaader. Osa videotihendamismeetodist.

### BIS

Building Integration System

### Bosch ATM/POS Bridge (Boschi ATM/POS-i sild)

Saab jadakaabli/sideliidese kaudu stringe ja suunab need stringid Etherneti-kaabliga (TCP/IP) edasi. Stringideks on tavaliselt POS-andmed või ATM-ide tehingud.

### BRS

Bosch Recording Station (Boschi salvestusjaam). Video salvestus- ja haldustarkvara.

### bypass/unbypass (vältimine / vältimise eemaldamine)

Seadmest vältimine tähendab seadme tekitavate mistahes häirete eiramist, tavaliselt kergendavate asjaolude nagu hoolduse jooksul. Vältimise eemaldamine tähendab nende häirete eiramise lõpetamist.

### CCL emulation (CCL-emuleerimine)

Käskkonsooli keele emuleerimine Allegianti maatriksi juhtimiseks. Nende käskudega saate vahetada BVMS-i IP-kaamera/koodri BVMS-i IP-dekoodriks. Vanu analoogkaameraid ega Allegianti maatriksit otse juhtida ei saa.

### Command Script (käsuskript)

Makro, mille programmeerimisega saab administraator luua automaatse tegevuse, nagu PTZ-kaamera asukoha määramine või e-kirjade saatmine. Bosch Video Management Systemil on selle funktsiooni jaoks eraldi käsud. Käsuskriptid jagunevad kliendiskriptideks ja serveriskriptideks. Kliendiskripte kasutatakse klienditööjaamades seal töötavate teatud ülesannete täitmiseks. Serveriskriptid käivituvad automaatselt süsteemis rakendunud sündmuse alusel. Nad saavad sündmuselt argumente nagu kuupäev ja kellaeg. Käsuskript võib sisaldada mitut skriptletti. Saate luua käsuskripti järgmiste skriptimiskeelete abil: C#, VB.Net. Käsuskripte käivitatakse vastusena sündmustele või häiretele automaatselt vastavalt ajakavale (ainult serveriskriptid), käsitsi loogilisest puust või käsitsi ikoonidest või skeemidel.

### Compound Event (liitsündmus)

Erinevate sündmuste kombinatsioon. Kombinatsioon kasutab loogikaavaldisi, nagu AND ja OR. Kombineerida saate vaid olekumuudatusi, näiteks ühenduse oleku katkestatuks muutumine või ajakava aktiveerimine.

## debounce time (keeldumisaeg)

Sündmuse toimumisega algav ajavahemik. Sel ajavahemikul ei käsitleta tavaliselt mitte ühtegi samatüübilist sündmust. See hoiab ära näiteks suurel hulgal sündmuste loomise lülitusanduri poolt. Mitme olekuga sündmuste korral saate seadistada iga oleku jaoks erineva prioriteetsuse. Järgmised näited annavad parema ülevaate keeldumisaaja mõistest. Näide 1 käsitleb sama olekut loovaid sündmusi: esineb süsteemiteabe sündmus ja käivitub seadistatud keeldumisaeg. Sel ajal esineb muu süsteemiteabe sündmus. Seda süsteemiteabe sündmust ei võeta vastu uue sündmusena. Näide 2 käsitleb sama prioriteetsusega erinevaid olekuid loovaid sündmusi: esineb liikumistuvastuse sündmus ja käivitub seadistatud keeldumisaeg. Sel ajal esineb sama prioriteetsusega liikumise seiskumise sündmus. Liikumise seiskumise sündmust ei võeta vastu uue sündmusena. Näide 3 käsitleb samuti sama prioriteetsusega erinevaid olekuid loovaid sündmusi: virtuaalsisend on sisselülitatud olekus. Mõlema olekumuudatuse oleku prioriteetsus on sama. Teatud hetkel lülitatakse virtuaalsisend välja ja käivitatakse keeldumisaeg. Selle keeldumisaaja jooksul lülitatakse virtuaalsisend sisse. Seda olekumuudatust ei võeta vastu uue sündmusena, kuna sellel on sama prioriteetsus. Pärast keeldumisaaja möödumist on virtuaalsisend muus olekus. Sisselülitus saab keeldumisaaja lõpu ajatempli ja mitte ühtegi uut keeldumisaega ei käivitu. Näide 4 käsitleb erineva prioriteetsusega erinevaid olekuid loovaid sündmusi: esineb liikumistuvastuse sündmus ja käivitub seadistatud keeldumisaeg. Sel ajal esineb kõrgema prioriteetsusega liikumise seiskumise sündmus. Liikumise seiskumise sündmus võetakse vastu uue sündmusena, ent keeldumisaeg ei käivitu uuesti. Näide 5 käsitleb samuti erineva prioriteetsusega erinevaid olekuid loovaid sündmusi: virtuaalsisend on väljalülitatud olekus. Sisselülitatud oleku prioriteetsus on „5“, väljalülitatud oleku prioriteetsus on „2“. Teatud hetkel lülitatakse virtuaalsisend sisse (prioriteetsus „5“), käivitatakse keeldumisaeg. Selle keeldumisaaja jooksul lülitatakse virtuaalsisend välja (prioriteetsus „2“). Olekumuudatus võetakse vastu uue sündmusena, kuna sellel on kõrgem

prioriteetsus. Jätkub esimese sisselülitamise keeldumisaeg. Selle keeldumisaaja jooksul rohkem olekumuudatusi vastu ei võeta.

## decoder (dekooder)

Muudab digitaalvoo analoogvooks.

## Device Family (seadmepererkond)

Boschi koodrid/IP-kaamerad võivad kuuluda ühte järgmistest seadmepererkondadest: seadmepererkond 1, seadmepererkond 2, seadmepererkond 3. Seadmepererkonna 1 seadmed võivad salvestada ainult voogu 1. Seadmepererkonna 2 seadmed võivad salvestada vooge 1 ja 2. Seadmepererkonna 3 seadmed võivad salvestada ainult vooge 1 ja 2 või I-kaadrit.

## DNS

Domeeninimede süsteem. DNS-server muudab TCP/IP-protokolli kasutavates võrkudes IP-aadressi URL-iks (näiteks www.minuseade.com).

## DTP

DTP seade (andmeteisendusprotsessor) teisendab ATM-seadmete jadaandmed kindlasse andmevormingusse ja saadab need andmed Etherneti kaudu BVMS-i. Peate tagama, DTP-seadmes oleks seadistatud teisendusfilter. Seda toiming tehakse DTP-seadme tootja eraldiseisva tarkvaraga.

## dual authorization (kahekordne autentimine)

Turbepoliitika, mis nõuab kahe erineva kasutaja sisselogimist Operator Clientisse. Mõlemad kasutajad peavad olema tavalise Bosch Video Management Systemi kasutajarühma liikmed. See kasutajarühm (või need kasutajarühmad, kui kasutajad on erinevate kasutajarühmade liikmed) peab kuuluma kahekordse autentimisega rühma. Kahekordse autentimisega rühmal on Bosch Video Management Systemis omad ligipääsuõigused. Sellel kahekordse autentimisega rühmal peaks olema rohkem ligipääsuõigusi kui tavalisel kasutajarühmal, kuhu kasutaja kuulub. Näide: kasutaja A on kasutajarühma A liige. Kasutaja B on rühma B liige. Lisaks on seadistatud kahekordse autentimisega rühm, mille liikmed on rühm A ja rühm B. Kahekordne autentimine on rühma A kasutajatele valikuline, ent rühma B kasutajatele kohustuslik. Kui kasutaja A logib sisse, kuvatakse teine sisselogimist kinnitav dialoogiboks. Selles dialoogiboksis saab sisse logida teine kasutaja, kui

ta on saadaval. Kui mitte, võib kasutaja A jätkata ja käivitada Operator Clienti. Siis on tal ligipääsuõigused ainult rühma A. Kui sisse logib kasutaja B, kuvatakse taas teine sisselogimise dialoogiboks. Selles dialoogiboksis peab sisse logima teine kasutaja. Kui ei logi, ei saa kasutaja B käivitada Operator Clienti.

### Dual streaming (kaksikvoedastus)

Kaksikvoedastusega on võimalik sissetulevat andmevoogu kodeerida samaaegselt vastavalt kahele eraldi seadistatud profiilile. See loob kaks andmevoogu: üks otsesalvestamiseks ja sündmuse-eelseks salvestamiseks, teine pidevaks, liikumise ja häiresalvestamiseks.

### duplex (dupleks)

Selle mõistega on määratletud kahe poole vaheline andmeedastussuund. Pooldupleks võimaldab andmeedastust mõlemas suunas, ent mitte korraga. Täisdupleks võimaldab samaaegset andmeedastust.

### Dwell time (ooteaeg)

Eelseadistatud ajavahemik, mille jooksul kaamerat kuvatakse pildiaknas ja mille järel kuvatakse kaamerajadas järgmist kaamerat.

### DWF

Design Web Format. Kasutatakse arvutimonitoril tehniliste jooniste kuvamiseks.

### DVR

Digitaalne videosalvesti

### DynDNS

Dynamic Domain Name System (dünaamiline domeeninimede süsteem). DNS-hostimisteenus, mis säilitab IP-aadresse andmebaasis. Dünaamiline DNS võimaldab teil luua ühenduse seadmega üle veebi, kasutades seadme hostinime. Vt DNS.

### Edge dewarping (sirgestamine kaameras)

Sirgestamine, mis toimub kaameras.

### Encoder (kooder)

Muudab analoogvoo digitaalvooks, näiteks analoogkaamera ühildamiseks digitaalsüsteemi nagu Bosch Video Management System. Osadel koodritel võib olla kohalik salvestusseade, nagu mälukaart või USB-kõvaketas, või nad võivad salvestada oma videoandmed iSCSI-seadmetesse. IP-kaameratel on sisseehitatud kooder.

### Enterprise Access (Enterprise-ligipääs)

Enterprise-ligipääs on BVMS-i funktsioon, mis sisaldab vähemalt ühte Enterprise'i kontot. Iga Enterprise'i konto sisaldab kindla haldusserveri seadmete õigusi.

### Enterprise Account (Enterprise kasutajakonto)

Enterprise kasutajakonto on volitus, mis lubab Operator Clienti kasutajal luua ühenduse Enterprise Systemi alla kuuluva haldusserveri seadmetega. Enterprise Accountis seadistatakse kõik selle haldusserveri seadmete õigused. Operator Client saab korraga luua ühenduse kõikide selle Enterprise Systemi haldusserveri arvutitega. Seda ligipääsu juhitakse Enterprise-kasutajarühma liikmelisusega või selle haldusserveri Enterprise Accountis seadistatud seadme õigustega.

### Enterprise Management Server (Enterprise-haldusserver)

Enterprise-haldusserver on Enterprise-kasutajarühmade seadistust hostiv BVMS-i haldusserver. Vajate vähemalt ühte Enterprise-kasutajarühma, mis viitab vähemalt ühele serverarvutile. Enterprise-haldusserveri ja haldusserveri rolle saab kombineerida ühes seadistuses.

### Enterprise System (Enterprise-süsteem)

Enterprise System on Bosch Video Management Systemi funktsioon, millega Operator Clienti kasutaja saab juurdepääsu korraga mitmele haldusserveriga arvutile.

### Enterprise User Group (Enterprise-kasutajarühm)

Enterprise-kasutajarühm on kasutajarühm, mida seadistatakse Enterprise-haldusserveris. Enterprise-kasutajarühm määratleb kasutajad, kellel on õigused juurdepääsuks mitmele haldusserveriga arvutile korraga. Määratleb nende kasutajate kasutusõigused.

### Event (sündmus)

Häire ja/või tegevusega seotud juhtum või olek. Sündmused võivad tekkida mitmest allikast, nagu kaameratest, arhiveerijatest, kataloogidest, digitaalsisenditest jne. Need võivad hõlmata salvestamist käivitavaid olekuid, signaalikaotuse olekuid, ketta täituvuse teateid, kasutaja sisselogimisi, digitaalsisendi käivitajaid jne.

## Failover VRM (tõrkesiirde VRM)

BVMS-i keskkonna tarkvara. Rikke korral võtab üle määratud primaarse VRM-i või teisese VRM-i ülesande.

## GSM

Globaalne mobiilsidesüsteem. Digitaalsete mobiiltelefonide standard.

## H.264

Digitaalheli ja -video kodeerimise (tihendamise) standard multimeediarakenduste jaoks. See standard sisaldab erinevaid profiile, mis võivad olla tootjast sõltuvad. Saadaval on järgmised profiilid: Baseline, Baseline+, Main Profile. Baseline (ei kasutata Bosch Video Management Systemis) toetab 2 CIF-i. Baseline+ toetab 4 CIF-i ja pakub parema kvaliteediga pilti kui Baseline. Main Profile toetab 4 CIF-i ja pakub väga tõhusat tihendusalgoritmi nimega CABAC (kontekstipõhine binaararitmeetiline kodeerimine). See tagab salvestamiseks väga kvaliteetse kodeerimise.

## H.265

H.265 on videotihendusstandard, mida määratlevad ISO2 ja ITU3 ning mis on ratifitseeritud 2014. aasta 29. oktoobril. Seda nähakse MPEG-4 AVC (täiustatud videokoodek) ehk H.264 järglasena ja selle eesmärk on tihendada 4K ja kuni 36 megapiksli ultra HD eraldusvõimeid.

## Haldusserver

BVMS-server, mis haldab seadmeid.

## Hotspot (tööpunkt)

Hiiretundlik ikoon skeemil. Tööpunkte seadistatakse Configuration Clientis. Tööpunktid võivad olla näiteks kaamerad, releed või sisendid. Kasutaja kasutab seda hoones seadme lokaliseerimiseks ja valimiseks. Seadistamise korral saavad tööpunktid kuvada kindla olekuga sündmuse või häire esinemisel vilkuvat taustavärvi.

## Häire

Sündmus või sündmuste kombinatsioon, mis on seadistatud nii, et selle tekkimisel rakendub häireolek. See on kohest tähelepanu nõudev erisündmus (liikumise tuvastamine, uksekella

helistamine, signaali kaotamine jne). Häire võib kuvada otsevideot, taasesitusvideot, tegevuskava, veebilehekülge või skeemi.

## Häireloend

Aken Bosch Video Management Systemis, milles kuvatakse aktiivsete häireloend.

## Häirepildiaken

Pildiaken ühe või mitme häirepildipaani kuvamiseks.

## I-frame (I-kaader)

Tugikaader. Osa videotihendamismeetodist. Sisaldab täielikku pilditeavet, erinevalt P- või B-kaadritest, mis sisaldavad muudatuste teavet võrreldes eelmise või järgmise kaadriga.

## Image pane (pildipaani)

Kasutatakse ühe kaamera otsevideo või salvestatud video, skeemi või HTML-faili kuvamiseks.

## Instant playback (kohene taasesitus)

Esitab valitud kaamera salvestatud pilti otseekraani pildipaani. Algusaega (möödunud või tagasikeritud aeg sekundites) saab seadistada.

## Intercom functionality (kaamera suunas heliedastuse funktsioon)

Kasutatakse sellekt, et operaator saaks oma mikrofonist koodriga ühendatud kõlaritesse rääkida. Sellel koodril peab olema helisisend ja -väljund. Kaamera suunas heliedastuse funktsionaalsust saab võimaldada kasutajarühma kaupa.

## Intrusion control panel (valvesüsteemi keskseade)

Boschi sissetungivastase (vargusevastase) valvesüsteemi keskseadme üldnimetus. Klahvistikud, moodulid, andurid ja muud seadmed ühenduvad keskseadmega.

## IPS

Images per second (kaadrisagedus, piltide arv sekundis) Edastatud või salvestatud videokaadrite arv sekundi kohta.

## IQN

iSCSI Qualified Name (iSCSI täisnimi) IQN-vormingus algataja nime kasutatakse iSCSI algatajate ja sihtmärkide ettevalmistusaadresside jaoks. IQN-vastendusega loote algatajarühma, mis haldab iSCSI sihtmärgil ligipääsu LUN-idele, ja

kirjutate kõikide koodrite ja VRM-i algatajate nimed sellesse algatajarühma. LUN-ile on õigus ligi pääseda ainult seadmetel, mille algatajanimed on lisatud algatajarühma. Vt LUN ja vt iSCSI.

### iSCSI

Internet Small Computer System Interface. Salvestusmahtu TCP/IP-võrgu kaudu haldav protokoll. iSCSI võimaldab salvestatud andmetele kõikjalt võrgus ligi pääseda. Tänu Gigabit Etherneti kasutuselevõtule on võimalik soodsalt iSCSI-salvestusservereid kaugkõvakettana arvutivõrku lisada. iSCSI terminoloogias nimetatakse salvestusvahendeid pakkuvat serverit iSCSI sihtmärgiks, samas kui serveriga ühendatud ja serveri ressursse kasutavat klienti nimetatakse iSCSI algatajaks.

### JPEG

Joint Photographic Expert Group (fospetsialistide koondrühm)

### JPEG

Joint Photographic Experts Group (fospetsialistide koondrühm). Liikumatu piltide kodeerimisprotsess.

### LDAP

Lightweight Directory Access Protocol (Lihtsustatud kataloogisirvimise protokoll) TCP/IP võrguprotokoll, millega pääseb ligi kataloogidele. Kataloog võib olla näiteks kasutajarühmade ja nende pääsuõiguste loend. Bosch Video Management System pääseb selle kaudu ligi samadele kasutajarühmadele nagu MS Windows või muu ettevõtte kasutajahaldussüsteem.

### Live Mode (otserežiim)

### Logbook (logiraamat)

Konteiner Bosch Video Management Systemi kõikide sündmuste logimiseks.

### Logical number (loogiline number)

Loogilised numbrid on ainulaadsed ID-d, mis on määratud süsteemi kõikidele seadmetele, et nendest oleks parem ülevaade. Loogilised numbrid on ainulaadsed ainult kindla seadmetüübi korral. Loogilisi numbreid kasutatakse tavaliselt käsuskriptides.

### Logical Tree (Loogiline puu)

Kohandatud struktuuriga puu kõigile seadmetele. Loogilist puud kasutatakse Operator Clientis kaamerate ja muude seadmete valimiseks. Configuration Clientis seadistatakse täielik loogiline puu (skeemide ja struktuuri leheküljel) ja seda kohandatakse iga kasutajarühma jaoks (kasutajarühmade leheküljel).

### LUN

Loogiline üksuse number. Kasutatakse iSCSI-keskkonnas, et adresseerida üksikut kõvaketast või virtuaalset jaoutist (köidet). Jaotis on osa RAID-kettamasiivist (iSCSI-sihtmärk).

### Magistraalliin

Kodeerimisseadmega ühendatud analoogvideomaatriksi analoogväljundid. Selle abil saab maatriksi videoallikaid kasutada Bosch Video Management Systemis.

### Master Control Software (Master Controli tarkvara)

Bosch Video Management Systemi ja Allegianti seadme vahelise liidesena kasutatav tarkvara. Kasutatakse versiooni 2.8 või hilisemat.

### MHT

Kutsutakse ka veebiarhiiviks. Veebisaidi kõiki HTML- ja pildifailide ühte faili salvestada võimaldav failivorming. Probleemide vältimiseks soovitame luua MHT-faile ainult Internet Exploreri versiooniga 7.0 või hilisemaga.

### Mirrored VRM (peegeldatud VRM)

BVMS-i keskkonna tarkvara. Teise VRM-i erijuhtum. Tagab, et lisaks esmasele VRM-salvestusele toimuks lisaks ja korruga salvestus ka teisele iSCSI-sihtmärgile, kasutades samu salvestusasetusi.

### monitoride rühm

Dekoodritega ühendatud monitoride komplekt. Monitoride rühmaga saab töödelda häiret etteantud füüsilisel alal. Näiteks kolme füüsiliselt eraldatud juhtimistoaga paigaldisel võib olla kolm monitorirühma. Monitoride rühma monitorid on loogiliselt seadistatud ridadesse ja tulpadesse ning neid saab seada erinevatesse paigutustesse, nt täisekraani- või nelikvaatesse.

### MOV

Apple'i QuickTime Playeri vaikimisi videovormingu faililaiend.



### **multipath (mitmiktee)**

Arvuti salvestustehnoloogia, millega määratletakse mitu füüsilist teed andmeserveri ühendamiseks ühe salvestuskohaga (kasutades erinevaid kontrollereid, siine, lüliteid vms), mis toimib tõrkesiirde või koormuse tasakaalustamise lahendusena (liigsus, tõhusus).

### **multipathing (mitmiktee kasutamine)**

Mitmeteelise tehnika kasutamine arvutifailide salvestamisel.

### **Network monitoring (võrguseire)**

Võrguga seotud väärtuste mõõtmine ja nende väärtuste hindamine võrreldes seadistatavate lävenditega.

### **NVR**

Boschi võrguvideosalvesti; heli- ja videoandmeid salvestav arvuti Bosch Video Management Systemis, mis toimib tõrkesiirde NVR-i või varundava NVR-ina. See NVR erineb VIDOS NVR-ist, mida saab ühildada Bosch Video Management Systemiga.

### **OID**

Objektiidentifikaator. SNMP-keskkonna mõiste. Määrab MIB-muutuja.

### **ONVIF**

Open Network Video Interface Forum. Võrguvideotoodete üldstandard. ONVIF-seadmed suudavad vahetada otserežiimis videot, heli, metaandmeid ja juhtimisteavet ning tagada, et neid avastataks automaatselt ja ühendataks võrgurakendustega, näiteks videohaldussüsteemidega.

### **Operator Client (operaatoriklient)**

Bosch Video Management Systemi komponent, mis annab kasutajaliidese süsteemi jälgimiseks ja kasutamiseks.

### **Operator Client workstation (operaatorikliendi tööjaam)**

Bosch Video Management Systemi keskkonna arvuti otsevideo ja taasesitatava video vaatamiseks ning seadistustoimingute tegemiseks. Operator Client on installitud sellesse arvutisse.

### **P-frame (P-kaader)**

Ennustatud kaader. Osa videotihendamismeetodist.

### **PID**

Isikutuvastusseade. See eraldab pildilt isikuomadusi, näiteks näo. See kasutab spetsiaalseid algoritme, mis suudavad videovoos isiku tuvastada.

### **Pildiaken**

Pildipaani konteiner, mille struktuuri määrab pildiakna mall.

### **Pildipaaniriba**

Pildipaani tööriistariba.

### **point (punkt)**

Valvesüsteemiga ühendatud andur. Punkte näidatakse juhtimispuuldil eraldi ja kohandatud tekstiga. Tekst võib kirjeldada ühte ust, liikumisandurit, suitsuandurit või kaitstud ruumi, nagu ÜLAKORRUS või GARAAŽ.

### **Port**

1) Arvutil ja telekommunikatsiooniseadmel on port tavaliselt kindel koht teise seadmega füüsiliseks ühendamiseks, tavaliselt pesa või pistik. Tavaliselt on personaalarvutil üks või mitu jadaporti ja üks paralleelport. 2) Programmeerimises on port „loogilise ühenduse koht“ ja internetiprotokolli TCP/IP korral on see meetod, kuidas klientprogramm määrab konkreetse serverprogrammi võrgus olevas arvutis. TCP/IP-d kasutataval kõrgematasemelistel rakendustel (nt veebiprotokoll ja Hypertext Transfer Protocol) on eelmääratud numbritega pordid. Neid nimetatakse ka „hästituntud portideks“, mille on määranud Internet Assigned Numbers Authority (IANA). Teistele rakenduse protsessidele antakse pordinumbrid iga ühenduse jaoks dünaamiliselt. Teenuse (serverprogramm) käivitumisel seotakse see määratud pordinumbriga. Kui seda serverit tahab kasutada mõni klientprogramm, peab see samuti nõudma määratud pordinumbriga sidumist. Pordinumbrid on vahemikus 0–65535. Pordid 1–1023 on mõeldud teatud eesõigustega teenuste jaoks. HTTP-teenuse port 80 on vaikeport ja seda ei pea määratlema ühtses ressursilokaatoris (URL).

### **Port mapping (pordivastendus)**

Pordivastendus võimaldab kaugarvutil luua ühenduse kindla arvuti või teenusega privaatse kohalikus võrgus (LAN).

**POS**

Müügikoht.

**Primary VRM (esmane VRM)**

VRM-i sünonüüm.

**PTZ camera (PTZ-kaamera)**

Pööramis-, kallutamis- ja suumimisfunktsiooniga kaamera.

**RCP**

Remote Control Protocol (kaugjuhtimisprotokoll)

**Recording Schedule (salvestusajakava)**

Kasutatakse salvestuse või mingite sündmuste (nt varundamise käivitamine või sisselogimise keelamine) ajastamiseks. Salvestusajakavades ei tohi olla lünki ega kattumisi. Lisaks määrab see videsalvestise kvaliteedi.

**Reference image (referentspilt)**

Referentspilti võrreldakse pidevalt hetkel edasatava videopildiga. Kui edastatv videopilt erineb märgitud kohtades referentspildist, käivitatakse häire. See võimaldab tuvastada rikkumised, mis muidu jääksid avastamata (näiteks õigelt vaatealalt ärapäöramine).

**Remote access (kaugjuurdepääs)**

Kaugpöördus võimaldab ühendada erinevaid eravõrke avalike võrkudega. Operator Clienti arvutitest saab läbi avalike liideste (ruuterite) üheaegselt või järjestikku ligipääsu mitmele võrgule, millel on privaatne (kohalik) võrguaadress. Ruuteri funktsioon on tõlkida sissetulev avaliku võrgu liiklus vastavale eravõrgu aadressile. Operator Clienti kasutajad saavad kasutada haldusserverit või Enterprise-haldusserverit ning nende seadmeid kaugpöördusega.

**Rewind time (tagasikerimise aeg)**

Sekundite arv, kui pildipaan lülitatakse kohese taasesituse režiimi.

**ROI**

Region of Interest. ROI otstarve on säästa fikseeritud HD-kaamera kaamerapildi osa suurendamisel võrgu ribalaiust. See osa käitub nagu PTZ-kaamera.

**RTP**

Real-Time Transport Protocol – edastusprotokoll reaalaajas video ja heli jaoks.

**RTSP**

Real Time Streaming Protocol. Võrguprotokoll, mis võimaldab juhtida audiovisuaalsete andmete või tarkvara pidevat edastamist IP-põhistes võrkudes.

**scopes (ulatused)**

Ulatuse mõistet Scope kasutatakse ONVIF-kaamerate valdkonnas. Seda parameetrit kasutatakse ONVIF-seadme uurimiseks. Tavaliselt sisaldab parameeter URL-i, näiteks onvif://www.onvif.org/<tee>. Parameeter <tee> võib olla näiteks video\_encoder või audio\_encoder. Ühel ONVIF seadmel võib olla mitu ulatust. See URI määrab seadme ülesande piirkonna.

**Seadmepuu**

Kõikide süsteemis saadaval olevate seadmete hierarhiline loend.

**Secondary VRM (teisene VRM)**

BVMS-i keskkonna tarkvara. Tagab, et vähemalt ühe primaarse VRM-i salvestamine toimub lisaks ja korraga teisele iSCSI sihtmärgile. Salvestusasetused võivad erineda peamise VRM-i asetustest.

**Server Lookup**

Configuration Clienti või Operator Clienti kasutaja saab selle abil luua järjest ühenduse mitme süsteemi pääsupunktiga. Süsteemi pääsupunktiks võib olla haldusserver või Enterprise-haldusserver.

**Sirgestamine**

Tarkvara kasutamine radiaalse moonutusega kalasilmaobjektiivist tuleva ringja pildi teisendamiseks vaatamiseks sobivaks sirgeks pildiks (sirgestamine on moonutuse parandamine).

**Skimming (saboteerimine)**

Juurdepääsukontrollisüsteemi kaardilugeja saboteerimine. Skimminguseadmega loetakse kaardi magnetribalt andmeid, ilma et kaardiomanik sellest teadlik oleks.

**SNMP**

Simple Network Management Protocol (lihtne võrguhaldusprotokoll). IP-põhine protokoll, mis võimaldab hankida teavet võrguseadmetest (GET), määrata võrguseadmetes (SET) parameetreid ja saada teavitusi teatud sündmuste kohta (EVENT).

## Task Schedule (ülesannete ajakava)

Kasutatakse Boschi Video Management Systemi sündmuste (nt käsuskripti täitmise) ajastamiseks. Sündmuste asetusi tehes määrate Te sündmustele rakendumise ajakavad. Sündmuste planeerimiseks saate kasutada ka salvestusajakavasid. Tavalise ülesannete ajakavaga seadistate nädala kõikide päevade, puhkepäevade ja erandlike päevade ajavahemikud. Korduva ülesannete ajakavaga seadistatakse korduvaid ajavahemikke. Need võivad korduda iga päev, iga nädal, iga kuu või iga aasta.

## TCP

Transmission Control Protocol

## TCP/IP

Transmission Control Protocol / Internet Protocol. Nimetatakse ka interneti protokollistikuks. Sideprotokollide pakett, mida kasutatakse andmete edastamiseks IP-võrgu kaudu.

## Text data (tekstiandmed)

POS-i või ATM-i andmed, nagu kuupäev ja kellaaeg või pangakonto number, mis on salvestatakse koos vastavate videoandmetega, et pakkuda hindamiseks lisateavet.

## Trap (lõks)

SNMP-keskkonna mõiste, mis tähendab jälgitava seadme (agendi) taotlemata sõnumit sündmuse kohta seadmes, mis saadetakse võrku jälgivale süsteemile (haldur).

## UDP

User Datagram Protocol (kasutajadatagrammi protokoll). Ühenduseta protokoll, mida kasutatakse andmevahetuseks IP-võrgus. UDP on video edastamisel TCP-st tõhusam, kuna selle ballast on madalam.

## unmanaged site

BVMS-i seadmepuu üksus, mis võib sisaldada video-võrguseadmeid, nagu digitaalsed videosalvestid. Teie süsteemi haldusserver ei halda neid seadmeid. Operator Clienti kasutaja võib nõudmisel luua ühenduse unmanaged site'i seadmetega.

## URI

Uniform Resource Identifier (universaalne ressursiidentifikaator). String võrguressursi tuvastamiseks. Kõik URI-d sisaldavad skeemi,

väljaandjat, teed, päringut ja fragmenti. Mobile Video Service'i jaoks on kohustuslikud ainult skeem ja fragment. Näiteks: http:<skeem>//näide.com<väljaandja>/seeon/tee?nimi=tuhkur<päring>#nina<fragment>

## URL

Uniform Resource Locator (ühtne ressursilokaator)

## User group (kasutajarühm)

Kasutajarühmadega määratletakse üldisi kasutaja atribuute, nagu õigused, privileegid ja PTZ-prioriteetsus. Rühma liikmeks astumisel pärib kasutaja automaatselt rühma kõik atribuudid.

## VCA

Video sisuanalüüs: videovoogude analüüs arvutiga, et tuvastada jälgitavas stseenis toimuvat. Vt ka Intelligent Video Analytics

## Video Analytics (videoanalüüs)

Videoanalüüs on tarkvaraprotsess, mis võrdleb kaamerapilti salvestatud piltidega kindlatest isikutest või objektidest. Vaste leidmise korral käivitab tarkvara häire.

## Video resolution (videoeraldusvõime)

Videosignaali edastatavate horisontaalsete ja vertikaalsete pikslite arv. PAL: 1CIF = 352 x 288 2CIF = 704 x 288 4CIF = 704 x 576 QCIF = 176 x 144 NTSC 1CIF = 352 x 240 2CIF = 704 x 240 4CIF = 704 x 480 QCIF = 176 x 120 HD 720p = kodeeritud 1280 x 720 1080p = kodeeritud 1920 x 1080

## Video Streaming Gateway (VSG)

Virtuaalseade, mis võimaldab ühildada Boschi kaameraid, ONVIF-kaameraid, JPEG-kaameraid ja RTSP-koodreid.

## VIDOS NVR

Võrguvideosalvesti VIDOS. Tarkvara, mis talletab IP-koodrite heli- ja videoandmeid RAID 5 kettamassiivil või mistahes muul salvestusvahendil. VIDOS NVR võimaldab salvestatud videot taasesitada ja otsida. Saate ühildada Bosch Video Management Systemiga kaameraid, mis on ühendatud VIDOS NVR-i arvutiga.

---

**Virtual input (virtuaalsisend)**

Kasutatakse kolmanda poole süsteemide sündmuste suunamiseks Bosch Video Management Systemisse.

---

**Workstation (tööjaam)**

BVMS-i keskkonnas: spetsiaalne arvuti, kuhu on installitud Operator Client. See arvuti on Configuration Clientis teatud funktsioonide lubamiseks seadistatud tööjaamaks.

---

**VRM**

Video Recording Manager. Bosch Video Management Systemi tarkvarapakett, millega hallatakse videosalvestamist (MPEG-4 SH++, H.264 ja H.265) koos heli- ja metaandmete salvestamisega võrgusolevatele iSCSI-seadmetele. VRM haldab salvestiste algteavet ja seotud iSCSI-salvestite nimekirja sisaldavat andmebaasi. VRM on Bosch Video Management Systemi võrku kuuluvas arvutis töötav teenus. VRM ei säilita videoandmeid ise, vaid jagab iSCSI-seadmete salvestusmahte koodritele, tegeledes samal ajal koormuse tasakaalustamisega erinevate iSCSI seadmete vahel. VRM voogebitab taasesitust iSCSI-st Operator Clienti arvutitesse.

## Register

### A, B, C, D, E, F, G, H, I, J, K, L, M, N, O, P, Q, R, S, T, U, V, W, X, Y, Z

acquire PTZ control	331	Bosch Video Management System	14
ajaserver	77	aktiveerimine	69
ajavöönd	196, 197	GUI-keel	339
aktiveerida	85	litsentsimine	69
aktiveerimine	88	uuendamine	338
Bosch Video Management System	69	veebispikker	13
eelmine seadistus	86	ülevaade	14
seadistamine	85	Boschi ATM/POS-i silla lisamine	90
viivitusega	85, 97	BVIP-dekooder	76, 202
alarm priority	331	lisamine	126, 167, 194
algne kaamera	133	BVIP-dekoodri lisamine	126, 167, 194
Allegiant		BVIP-kooder	76, 202
CCL-emuleerimine	110, 148	lisamine	126, 167, 194
juhtimiskanal	52, 53	BVIP-kooder:lisamine	128, 203
liiga palju kaameraid	340	BVIP-koodri lisamine	126, 128, 167, 194, 203
PTZ-kaamera	262	BVIP-seade	
püsivara versioon	44, 46	parool	129, 199, 207
satelliitsüsteem	53	veebileht	199
Võrguhosti programm	52	CABAC	269
Allegianti CCL-emuleerimine	148	CCL-emuleerimine	148
ligipääs keelatud	147	CHAP parool	160
Allegianti CCL-emuleerimise lehekülg	147	CLL-käsud	148
Allegianti CCL-käsud	54	DCZ-kaugjuhtimispuul	144
Allegianti fail	340	dekooder	
Allegianti maatriks	109, 120	Bosch IntuiKey kaugjuhtimispuul	131
analoogmonitoride rühm	110	dekooder: sihtparool	195, 206
analoogmonitorirühm	105	DiBos	
analoogvideomaatriks	120	versioon	44, 45
analüütiline järelotsing	92, 122, 125	DiBos-i seade	109
ANR	78, 209, 262	digitaalne kaugjuhtimispuul	144
ASF	312	digitaalne videosalvesti	109
ATM POS-i seade	109	dome camera	275
Audio-siseside funktsionaalsus	312	DSA E-seeria	170, 171, 176, 177
autentsuskontrollimine	205	DTP3N	140
automaatne lähtestamine	85	dubleeriv salvestus	24
automaatne salvestusrežiim	166	dubleeriv VRM	163
automaatne uuesti sisselogimine	85	DVR (digitaalne videosalvesti)	117
automaatne väljalogimine	106	DynDNS	67
Bosch Allegianti sisendhäire lisamine	91	ebastabiilne võrk	149
Bosch IntuiKey kaugjuhtimispuul	44, 45, 46, 48, 122, 131, 144	eelmine seadistus	86
Bosch Script API spikker	82	eelpositsioonide eemaldamine	274
		eksportimine	
		Kaameratabel	266
		käsusript	83
		seadistusandmed	86
		seadistusandmed OPC-le	87
		Enterprise System	19, 79
		Enterprise-haldusserver	316

e-posti seade	109	Iseseisev Operator Client	320
erandlikud päevad	257	Isiku tuvastamine	
export		Isikutuvastusseadme lisamine	153
ASF	312	Kaamerate lisamine isikutuvastusseadmele	154
filtreerimine	98, 99, 100, 108, 238, 260, 279, 282, 284, 303	Isikutuvastamine	
Forensic Search	124	Isikutuvastusseade	152
GUI-keel	339	jada	246
H.264	269	kaamera juhtimine	92, 269
H.264 deblokeerimisfilter	269	Kaamera kaugjuhtimispult	144
haldusserver	16, 19, 320	ühenduse katkemine	339
HD-kaamerad	315	kaamera ring	237, 245, 246
HTML-failid	237	kaamerajada	237, 245, 246
häire skeem	285	kahekordne autentimine	305
häired		kahekordne salvestus	24, 173, 278
sortimisjärjestus	285	kaksikvoog	124
häire-eelne aeg	272	kasutaja	
häirejada	285, 298	eemaldamine	304
häirejärgne aeg	272	kustutamine	304
häiresalvestus	285, 298, 299	kasutaja eemaldamine	304
häiresalvestuse kaitsmine	299	kasutaja kustutamine	304
häiresalvestuse režiim	272	kasutajasündmuse nupp	294, 295
häiresalvestusrežiim	270	kaubandusliku tüübi number	102
häiresireenide väljalülitamine	313	Kaugeksport	36
häirete automaatne hüpikaken	34	Kaugjuhtimispult Bosch IntuiKey	110
häirete automaatne kuva	34	Kaugjuhtimispult KBD Universal XF	44, 45, 110
I/O-moodulid	110	kaugjuurdepääs	67, 79, 106, 114
ilma paroolita seadmed	85	KBD Universal XF kaugjuhtimispult	122
importimine		keel	339
käsuskript	83	Configuration Client	105
lähtefailid	240	Operator Client	303
IntuiKey kaugjuhtimispult	144	keela kohustuslik parool	97
IP-aadress		kellaaja sünkroonimine	77
duplikaadid	97	kellade vaigistamine	313
muutmine	126, 210	kliendi käsuskript	
IP-aadressi muutmine	98, 109, 126, 210	häire on aktsepteeritud	289
iPad	149, 150	täitmine käivitamisel	83, 84, 124
IP-adressi		kodeerimine NVR-idel	108, 159
muuda	98, 109	kohandatud sündmused	279, 295
iPhone	149, 150	kohustuslik parool	97
IQN-vastendus	178	konteiner	174
iSCSI parool	160	muutmine	208
iSCSI salvestuskonteiner	156, 174	seadme teisaldamine	180, 190, 208
iSCSI salvestussüsteem	174	VRM	162, 208
iSCSI seade	178	konteineri lisamine	
		VRM	162
		konteineri muutmine	208

koodekid	269	monitor group	289
kooder		monitoride rühm	132, 285
lisamine	164, 172, 200, 334	lisamine	132
veebileht	199	monitorirühm	132
kooder: tõrkesiirde salvestusrežiim	212	algne kaamera	132
koodri lisamine	164, 172, 200, 334	käivitamise kaamera	132
kopeeri ja kleebi	265	nelikvaade	132
krahh		OSD	132
Configuration Clienti	340	üksikvaade	132
kuppelkaamera	274	multiedastus	187
kuvasuhe 16/9	315	möödumine	
kõik-ühes-süsteem	56	punkt	313
käsitsi salvestamine	285, 298	nelikvaade	132
käsitsisalvestamine	36	NVR	16
käsuscript	237, 243	näited	90
Bosch Script API spikker	82	Bosch Allegianti sisendhääre lisamine	91
eksportimine	83	Boschi ATM/POS-i silla lisamine	90
importimine	83	VRM-salvestuse seadistamine	91
lahutatud	320	olek	88
leidmine		olekud	98, 99, 100
teave spikri kohta	13	olekute värskendamine	98, 99, 100
ligipääs keelatud		ONVIF sündmuste logimine	346
Allegianti CCL-emuleerimine	147	ONVIF-i logimine	346
liidese asetused		ONVIF-i meediaprofiil	261
VIP XD	131	OPC-server	338
liiga palju Allegianti kaameraid	340	Operator Client	15, 239
liigne VRM	24, 111	otsi konfliktseid IP-aadresse	97
liitsündmused	279, 295	otsimine	
link skeemile	248	seadmed	98, 99, 100, 108, 238, 260, 279, 282, 284, 303
litsentsimine		panoramic camera	
Bosch Video Management System	69	viewing modes	36
Seadistamise viisardi	63	parool	129, 199, 207
Server Stratus	69	parooli ei ole	85
Logical Tree	289	parooli muutmine	129, 199, 207
logimine	161, 294, 297	parooli vahetamine	162, 304
logiraamatu andmebaas	105	peamine VRM	24, 111, 158
ühendusstring	105	peamise tõrkesiirde VRM	162
loogiline puu	239	pidevale salvestamisele tekstiandmete lisamine	283
loomine		pordi tuvastamine	106
käsuscript	82	pordivastendus	67
LUN-id		portide ümbersuunamine	67
suurem kui 2 TB	166	profiil	267
lähtefailid	240	PTZ blocking	331
importimine	240	PTZ blokeerimine	307, 314
malfunction relay	250		
MIC IP 7000	337		
mitme monitori režiim	315		
mitu valikut	239		
Mobile Video Service	56, 149		

PTZ camera	275	Serveri ID	73
PTZ control		serveriloend	
blocking	331	tulpade kustutamine	79, 114
PTZ-juhtimine		tulpade lisamine	79, 114
blokeerimine	307, 314	serverivõrk	196, 197, 198
PTZ-kaamera	274	Sihtedastuskiirus	268
Allegiant	262	sihtparool	195, 206
puhkepäevad	257	Siseside funktsionaalsus	312
punkt		sisu asendamine	240
möödamineku	313	skaneerimine	
puudev parool	85	ainult otserežiimiga koodrid	111
puulimine	156	alamvõrkudes	105
põhiseadistus	178	kohaliku salvestusega koodrid	111
põrised andurid	297	koodrid	111
püsivara uuendus		VRM	111
Bosch IntuiKey kaugjuhtimispuul	48	üle alamvõrkude	105
RAM-salvestamine	272	skeem	
refresh states	94	vilkuvad tööpunktid	280, 300
Region of Interest	262, 276, 306	skeemi link	248
relay		skeemid	237
malfunction	250	SMS-seade	109
ROI	262, 276, 306	SNMP lõksud	
Salvestamise eelistused	212	hankimine	104
salvestamiskvaliteet	267	saatmine	104
salvestusrežiim		SNMP-asetused	104
automaatne	166	sortimisjärjestus	
tõrkesiire	165	häired	285
Salvestustabel	260	spikker	13
samad IP-aadressid	97	spikri avamine	13
seadistusandmed		Spikri printimine	13
eksportimine	86	states	94
seadistusandmed OPC-le		suunatud ligipääs	113
eksportimine	87	suur LUN	166, 170, 176, 181
seadistuste viisard		suured LUN-id	166
Mobile Video Service	56	sündmuse paljundamine	294
seadme asendamine	71, 72	sündmuse-eelne aeg	270, 272
seadme monitor	88	sündmuse-eelne aeg	263
seadme suutlikkus		sündmusejärgne aeg	270, 272
uuendus	76, 202	sündmusejärgne aeg	263
seadme teisaldamine	180, 190, 208	sünkroonimine	77
Seadmete paan	237	VRM-i seadistamine	165
Seadmete puu	108, 159, 237	süsteemi nõuded	16
Server Lookup	113	tarkvara uuendus	338
Server Stratus		teabeleht	16
litsentsimine	69	tegevusetus	106
serveri algataja nimi	160	teisene salvestus	173, 278
		teisene VRM	24, 111, 158
		teisese tõrkesiirde VRM	162
		tekstiandmete salvestamise käivitamine	299



transkodeerimise teenus	149	VPN	67
transkodeerimisteenus	150	VRM	
tulekahju tuvastamise kaamera	333	dubleeriv	163
tulemüür	187	konteiner	162, 208
törkesiirde salvestusrežiim	165	konteineri lisamine	162
kooder	212	liigne	24, 111
törkesiirde VRM	24, 111, 162	lisamine	157
tööjaam	105	peamine	24, 111, 158
tööpunktid	237	peamine törkesiire	162
tühi parool	85	teisene	24, 111, 158
UHD-kaamerad	125	teisene törkesiire	162
unmanaged site'i lisamine	196, 197, 198	törkesiire	24, 111, 162
uued DiBos-i seadmed	116, 118	VRM 3.50	165
uued DiBosi-i seadmed	119	VRM-i lisamine	157
uuendamine	338	VRM-i salvestamise seadistamine	91
uuendus		VRM-i salvestuskonteiner	156, 174
seadme suutlikkus	76, 202	võrguaadress	
vahetage parool	129, 162, 207, 304	muutmine	126, 210
vaikeparool	85, 97	võrguaadressi muutmine	126, 210
vaikeseedistus	178	võrguseire seade	109
vaikevoog	261	võrgust väljas	304, 320
vaikimisi IP-aadress	97	võrguväline režiim	320
vaikimisi voog	123	välisseade	109
vajuta-rääkimiseks	312	õigused	237, 239
valvesüsteemi keskseade	150, 151	ühendamine	
WAN	67, 106	Allegianti maatriks ja BVMS	49
veebiklient	150	Bosch IntuiKey kaugjuhtimispult ja BVMS	46
veebirakendus Spikker	13	ühendusstring	105
Versiooni teave	16	ühilduvusrežiim	36
Video Streaming Gateway	109	üldine vaikeparool	63, 85, 97
videoanalüüs	151	üldised häireasetused	297
videoanalüüsi seadme lisamine	152	<b>A, B, C, D, E, F, G, H, I, J, K, L, M,</b>	
VIDEOJET 7000 connect	337	<b>N, O, P, Q, R, S, T, U, V, W, X, Y, Z</b>	
viewing modes of panoramic camera	36	acquire PTZ control	331
viivitusega aktiveerimine	85	ajaserver	77
viivitustega aktiveerimine	97	ajavöönd	196, 197
vilkuvad seadmete ikoonid	280, 300	aktiveerida	85
VIP X1600 XFM4	269	aktiveerimine	88
VIP XD	44	Bosch Video Management System	69
liidese asetus	131	eelmine seadistus	86
nelikvaade	132	seadistamine	85
pooldupleksrežiim	131	viivitusega	85, 97
virtuaalne sisend	109	alarm priority	331
WLAN	149, 150		
voog	261, 273		

algne kaamera	133	BVIP-koodri lisamine	126, 128, 167, 194, 203
Allegiant		BVIP-seade	
CCL-emuleerimine	110, 148	parool	129, 199, 207
juhtimiskanal	52, 53	veebileht	199
liiga palju kaameraid	340	CABAC	269
PTZ-kaamera	262	CCL-emuleerimine	148
püsivara versioon	44, 46	CHAP parool	160
satelliitsüsteem	53	CLL-käsud	148
Võrguhosti programm	52	DCZ-kaugjuhtimispuult	144
Allegianti CCL-emuleerimine	148	dekooder	
ligipääs keelatud	147	Bosch IntuiKey kaugjuhtimispuult	131
Allegianti CCL-emuleerimise lehekülg	147	dekooder: sihtparool	195, 206
Allegianti CCL-käsud	54	DiBos	
Allegianti fail	340	versioon	44, 45
Allegianti maatriks	109, 120	DiBos-i seade	109
analoogmonitoride rühm	110	digitaalne kaugjuhtimispuult	144
analoogmonitorirühm	105	digitaalne videosalvesti	109
analoogvideomaatriks	120	dome camera	275
analüütiline järelotsing	92, 122, 125	DSA E-seeria	170, 171, 176, 177
ANR	78, 209, 262	DTP3N	140
ASF	312	dubleeriv salvestus	24
ATM POS-i seade	109	dubleeriv VRM	163
Audio-siseside funktsionaalsus	312	DVR (digitaalne videosalvesti)	117
autentsuskontrollimine	205	DynDNS	67
automaatne lähtestamine	85	ebastabiilne võrk	149
automaatne salvestusrežiim	166	eelmine seadistus	86
automaatne uuesti sisselogimine	85	eelpositsioonide eemaldamine	274
automaatne väljalogimine	106	eksportimine	
Bosch Allegianti sisendhäire lisamine	91	Kaameratabel	266
Bosch IntuiKey kaugjuhtimispuult	44, 45, 46, 48, 122, 131, 144	käsuskript	83
Bosch Script API spikker	82	seadistusandmed	86
Bosch Video Management System	14	seadistusandmed OPC-le	87
aktiveerimine	69	Enterprise System	19, 79
GUI-keel	339	Enterprise-haldusserver	316
litsentsimine	69	e-posti seade	109
uuendamine	338	erandlikud päevad	257
veebispikker	13	export	
ülevaade	14	ASF	312
Boschi ATM/POS-i silla lisamine	90	filtreerimine	98, 99, 100, 108, 238, 260, 279, 282, 284, 303
BVIP-dekooder	76, 202	Forensic Search	124
lisamine	126, 167, 194	GUI-keel	339
BVIP-dekoodri lisamine	126, 167, 194	H.264	269
BVIP-kooder	76, 202	H.264 deblokeerimisfilter	269
lisamine	126, 167, 194	haldusserver	16, 19, 320
BVIP-kooder:lisamine	128, 203	HD-kaamerad	315
		HTML-failid	237

häire skeem	285	kaksikvoog	124
häired		kasutaja	
sortimisjärjestus	285	eemaldamine	304
häire-eelne aeg	272	kustutamine	304
häirejada	285, 298	kasutaja eemaldamine	304
häirejärgne aeg	272	kasutaja kustutamine	304
häiresalvestus	285, 298, 299	kasutajasündmuse nupp	294, 295
häiresalvestuse kaitsmine	299	kaubandusliku tüübi number	102
häiresalvestuse režiim	272	Kaugeksport	36
häiresalvestusrežiim	270	Kaugjuhtimispult Bosch IntuiKey	110
häiresireenide väljalülitamine	313	Kaugjuhtimispult KBD Universal XF	44, 45, 110
häirete automaatne hüplikaken	34	kaugjuurdepääs	67, 79, 106, 114
häirete automaatne kuva	34	KBD Universal XF kaugjuhtimispult	122
I/O-moodulid	110	keel	339
ilma paroolita seadmed	85	Configuration Client	105
importimine		Operator Client	303
käsuskript	83	keela kohustuslik parool	97
lähtefailid	240	kellaaja sünkroonimine	77
IntuiKey kaugjuhtimispult	144	kellade vaigistamine	313
IP-aadress		kliendi käsuskript	
duplikaadid	97	häire on aktsepteeritud	289
muutmine	126, 210	täitmine käivitamisel	83, 84, 124
IP-aadressi muutmine	98, 109, 126, 210	kodeerimine NVR-idel	108, 159
iPad	149, 150	kohandatud sündmused	279, 295
IP-aadressi		kohustuslik parool	97
muuda	98, 109	konteiner	174
iPhone	149, 150	muutmine	208
IQN-vastendus	178	seadme teisaldamine	180, 190, 208
iSCSI parool	160	VRM	162, 208
iSCSI salvestuskonteiner	156, 174	konteineri lisamine	
iSCSI salvestussüsteem	174	VRM	162
iSCSI seade	178	konteineri muutmine	208
Iseseisev Operator Client	320	koodekid	269
Isiku tuvastamine		kooder	
Isikutuvastusseadme lisamine	153	lisamine	164, 172, 200, 334
Kaamerate lisamine isikutuvastusseadmele	154	veebileht	199
Isikutuvastamine		kooder: tõrkesiirde salvestusrežiim	212
Isikutuvastusseade	152	koodri lisamine	164, 172, 200, 334
jada	246	kopeeri ja kleebi	265
kaamera juhtimine	92, 269	krahh	
Kaamera kaugjuhtimispult	144	Configuration Clienti	340
ühenduse katkemine	339	kuppelkaamera	274
kaamera ring	237, 245, 246	kuvasuhe 16/9	315
kaamerajada	237, 245, 246	kõik-ühes-süsteem	56
kahekordne autentimine	305	käsitsi salvestamine	285, 298
kahekordne salvestus	24, 173, 278	käsitsisalvestamine	36

käsuscript	237, 243	näited	90
Bosch Script API spikker	82	Bosch Allegianti sisendhäire lisamine	91
eksportimine	83	Boschi ATM/POS-i silla lisamine	90
importimine	83	VRM-salvestuse seadistamine	91
lahutatud	320	olek	88
leidmine		olekud	98, 99, 100
teave spikri kohta	13	olekute värskendamine	98, 99, 100
ligipääs keelatud		ONVIF sündmuste logimine	346
Allegianti CCL-emuleerimine	147	ONVIF-i logimine	346
liidese asetused		ONVIF-i meediaprofiil	261
VIP XD	131	OPC-server	338
liiga palju Allegianti kaameraid	340	Operator Client	15, 239
liigne VRM	24, 111	otsi konfliktseid IP-adresse	97
liitsündmused	279, 295	otsimine	
link skeemile	248	seadmed	98, 99, 100, 108, 238, 260, 279, 282, 284, 303
litsentsimine		panoramic camera	
Bosch Video Management System	69	viewing modes	36
Seadistamise viisardi	63	parool	129, 199, 207
Server Stratus	69	parooli ei ole	85
Logical Tree	289	parooli muutmine	129, 199, 207
logimine	161, 294, 297	parooli vahetamine	162, 304
logiraamatu andmebaas	105	peamine VRM	24, 111, 158
ühendusstring	105	peamise tõrkesiirde VRM	162
loogiline puu	239	pidevale salvestamisele tekstiandmete lisamine	283
loomine		pordi tuvastamine	106
käsuscript	82	pordivastendus	67
LUN-id		portide ümbersuunamine	67
suurem kui 2 TB	166	profiil	267
lähtefailid	240	PTZ blocking	331
importimine	240	PTZ blokeerimine	307, 314
malfunction relay	250	PTZ camera	275
MIC IP 7000	337	PTZ control	
mitme monitori režiim	315	blocking	331
mitu valikut	239	PTZ-juhtimine	
Mobile Video Service	56, 149	blokeerimine	307, 314
monitor group	289	PTZ-kaamera	274
monitoride rühm	132, 285	Allegiant	262
lisamine	132	puhkepäevad	257
monitorirühm	132	punkt	
algne kaamera	132	möödamineku	313
käivitamise kaamera	132	puudev parool	85
nelikvaade	132	puulimine	156
OSD	132	põhiseadistus	178
üksikvaade	132	põrisevad andurid	297
multiedastus	187	püsivara uuendus	
möödumine		Bosch IntuiKey kaugjuhtimispuult	48
punkt	313	RAM-salvestamine	272
nelikvaade	132	refresh states	94
NVR	16		

Region of Interest	262, 276, 306	SMS-seade	109
relay		SNMP lõksud	
malfunction	250	hankimine	104
ROI	262, 276, 306	saatmine	104
Salvestamise eelistused	212	SNMP-asetused	104
salvestamiskvaliteet	267	sortimisjärjestus	
salvestusrežiim		häired	285
automaatne	166	spikker	13
törkesiire	165	spikri avamine	13
Salvestustabel	260	Spikri printimine	13
samad IP-aadressid	97	states	94
seadistusandmed		suunatud ligipääs	113
eksportimine	86	suur LUN	166, 170, 176, 181
seadistusandmed OPC-le		suured LUN-id	166
eksportimine	87	sündmuse paljundamine	294
seadistuste viisard		sündmuse-eelne aeg	270, 272
Mobile Video Service	56	sündmuse-eelne aeg	263
seadme asendamine	71, 72	sündmusejärgne aeg	270, 272
seadme monitor	88	sündmusejärgne aeg	263
seadme suutlikkus		sünkroonimine	77
uuendus	76, 202	VRM-i seadistamine	165
seadme teisaldamine	180, 190, 208	süsteemi nõuded	16
Seadmete paan	237	tarkvara uuendus	338
Seadmete puu	108, 159, 237	teabeleht	16
Server Lookup	113	tegevusetus	106
Server Stratus		teisene salvestus	173, 278
litsentsimine	69	teisene VRM	24, 111, 158
serveri algataja nimi	160	teisese törkesiirde VRM	162
Serveri ID	73	tekstianndmete salvestamise käivitamine	299
serveriloend		transkodeerimise teenus	149
tulpade kustutamine	79, 114	transkodeerimisteenus	150
tulpade lisamine	79, 114	tulekahju tuvastamise kaamera	333
serverivõrk	196, 197, 198	tulemüür	187
Sihtedastuskiirus	268	törkesiirde salvestusrežiim	165
sihtparool	195, 206	kooder	212
Siseside funktsionaalsus	312	törkesiirde VRM	24, 111, 162
sisu asendamine	240	tööjaam	105
skaneerimine		tööpunktid	237
ainult otserežiimiga koodrid	111	tühi parool	85
alamvõrkudes	105	UHD-kaamerad	125
kohaliku salvestusega koodrid	111	unmanaged site'i lisamine	196, 197, 198
koodrid	111	uued DiBos-i seadmed	116, 118
VRM	111	uued DiBosi-i seadmed	119
üle alamvõrkude	105	uuendamine	338
skeem		uuendus	
vilkuvad tööpunktid	280, 300	seadme suutlikkus	76, 202
skeemi link	248	vahetage parool	129, 162, 207, 304
skeemid	237	vaikeparool	85, 97
		vaike-seadistus	178

vaikevoog	261	õigused	237, 239
vaikimisi IP-aadress	97	ühendamine	
vaikimisi voog	123	Allegianti maatriks ja BVMS	49
vajuta-rääkimiseks	312	Bosch IntuiKey kaugjuhtimispult ja BVMS	46
valvesüsteemi keskseade	150, 151	ühendusstring	105
WAN	67, 106	ühilduvusrežiim	36
veebiklient	150	üldine vaikeparool	63, 85, 97
veebirakendus Spikker	13	üldised häireasetused	297
Versiooni teave	16	<b>A, B, C, D, E, F, G, H, I, J, K, L, M,</b>	
Video Streaming Gateway	109	<b>N, O, P, Q, R, S, T, U, V, W, X, Y, Z</b>	
videoanalüüs	151	acquire PTZ control	331
videoanalüüsi seadme lisamine	152	ajaserver	77
VIDEOJET 7000 connect	337	ajavöönd	196, 197
viewing modes of panoramic camera	36	aktiveerida	85
viivitusega aktiveerimine	85	aktiveerimine	88
viivitustega aktiveerimine	97	Bosch Video Management System	69
vilkuvad seadmete ikoonid	280, 300	eelmine seadistus	86
VIP X1600 XFM4	269	seadistamine	85
VIP XD	44	viivitusega	85, 97
liidese asetused	131	alarm priority	331
nelikvaade	132	algne kaamera	133
pooldupleksrežiim	131	Allegiant	
virtuaalne sisend	109	CCL-emuleerimine	110, 148
WLAN	149, 150	juhtimiskanal	52, 53
voog	261, 273	liiga palju kaameraid	340
VPN	67	PTZ-kaamera	262
VRM		püsivara versioon	44, 46
dubleeriv	163	satelliitsüsteem	53
konteiner	162, 208	Võrguhosti programm	52
konteineri lisamine	162	Allegianti CCL-emuleerimine	148
liigne	24, 111	ligipääs keelatud	147
lisamine	157	Allegianti CCL-emuleerimise lehekülg	147
peamine	24, 111, 158	Allegianti CCL-käsud	54
peamine tõrkesiire	162	Allegianti fail	340
teisene	24, 111, 158	Allegianti maatriks	109, 120
teisene tõrkesiire	162	analoogmonitoride rühm	110
tõrkesiire	24, 111, 162	analoogmonitorirühm	105
VRM 3.50	165	analoogvideomaatriks	120
VRM-i lisamine	157	analüütiline järelotsing	92, 122, 125
VRM-i salvestamise seadistamine	91	ANR	78, 209, 262
VRM-i salvestuskonteiner	156, 174	ASF	312
võrguaadress		ATM POS-i seade	109
muutmine	126, 210	Audio-siseside funktsionaalsus	312
võrguaadressi muutmine	126, 210	autentsuskontrollimine	205
võrguseire seade	109	automaatne lähtestamine	85
võrgust väljas	304, 320	automaatne salvestusrežiim	166
võrguväline režiim	320	automaatne uuesti sisselogimine	85
välisseade	109	automaatne väljalogimine	106
		Bosch Allegianti sisendhäire lisamine	91

Bosch IntuiKey kaugjuhtimispult	44, 45, 46, 48, 122, 131, 144	Enterprise System	19, 79
Bosch Script API spikker	82	Enterprise-haldusserver	316
Bosch Video Management System	14	e-posti seade	109
aktiveerimine	69	erandlikud päevad	257
GUI-keel	339	export	
litsentsimine	69	ASF	312
uuendamine	338	filtreerimine	98, 99, 100, 108, 238, 260, 279, 282, 284, 303
veebispikker	13	Forensic Search	124
ülevaade	14	GUI-keel	339
Boschi ATM/POS-i silla lisamine	90	H.264	269
BVIP-dekooder	76, 202	H.264 deblokeerimisfilter	269
lisamine	126, 167, 194	haldusserver	16, 19, 320
BVIP-dekoodri lisamine	126, 167, 194	HD-kaamerad	315
BVIP-kooder	76, 202	HTML-failid	237
lisamine	126, 167, 194	häire skeem	285
BVIP-kooder:lisamine	128, 203	häired	
BVIP-koodri lisamine	126, 128, 167, 194, 203	sortimisjärjestus	285
BVIP-seade		häire-eelne aeg	272
parool	129, 199, 207	häirejada	285, 298
veebileht	199	häirejärgne aeg	272
CABAC	269	häiresalvestus	285, 298, 299
CCL-emuleerimine	148	häiresalvestuse kaitsmine	299
CHAP parool	160	häiresalvestuse režiim	272
CLL-käsud	148	häiresalvestusrežiim	270
DCZ-kaugjuhtimispult	144	häiresireenide väljalülitamine	313
dekooder		häirete automaatne hüpikaken	34
Bosch IntuiKey kaugjuhtimispult	131	häirete automaatne kuva	34
dekooder: sihtparool	195, 206	I/O-moodulid	110
DiBos		ilma paroolita seadmed	85
versioon	44, 45	importimine	
DiBos-i seade	109	käsuskript	83
digitaalne kaugjuhtimispult	144	lähtefailid	240
digitaalne videosalvesti	109	IntuiKey kaugjuhtimispult	144
dome camera	275	IP-aadress	
DSA E-seeria	170, 171, 176, 177	duplikaadid	97
DTP3N	140	muutmine	126, 210
dubleeriv salvestus	24	IP-aadressi muutmine	98, 109, 126, 210
dubleeriv VRM	163	iPad	149, 150
DVR (digitaalne videosalvesti)	117	IP-aadressi	
DynDNS	67	muuda	98, 109
ebastabiilne võrk	149	iPhone	149, 150
eelmine seadistus	86	IQN-vastendus	178
eelpositsioonide eemaldamine	274	iSCSI parool	160
eksportimine		iSCSI salvestuskonteiner	156, 174
Kaameratabel	266	iSCSI salvestussüsteem	174
käsuskript	83	iSCSI seade	178
seadistusandmed	86		
seadistusandmed OPC-le	87		

Iseseisev Operator Client	320	koodekid	269
Isiku tuvastamine		kooder	
Isikutuvastusseadme lisamine	153	lisamine	164, 172, 200, 334
Kaamerate lisamine isikutuvastusseadmele	154	veebileht	199
Isikutuvastamine		kooder: tõrkesiirde salvestusrežiim	212
Isikutuvastusseade	152	koodri lisamine	164, 172, 200, 334
jada	246	kopeeri ja kleebi	265
kaamera juhtimine	92, 269	krahh	
Kaamera kaugjuhtimispuult	144	Configuration Clienti	340
ühenduse katkemine	339	kuppelkaamera	274
kaamera ring	237, 245, 246	kuvasuhe 16/9	315
kaamerajada	237, 245, 246	kõik-ühes-süsteem	56
kahekordne autentimine	305	käsitsi salvestamine	285, 298
kahekordne salvestus	24, 173, 278	käsitsisalvestamine	36
kaksikvoog	124	käsuskript	237, 243
kasutaja		Bosch Script API spikker	82
eemaldamine	304	eksportimine	83
kustutamine	304	importimine	83
kasutaja eemaldamine	304	lahutatud	320
kasutaja kustutamine	304	leidmine	
kasutajasündmuse nupp	294, 295	teave spikri kohta	13
kaubandusliku tüübi number	102	ligipääs keelatud	
Kaugeksport	36	Allegianti CCL-emuleerimine	147
Kaugjuhtimispuult Bosch IntuiKey	110	liidese asetused	
Kaugjuhtimispuult KBD Universal XF	44, 45, 110	VIP XD	131
kaugjuurdepääs	67, 79, 106, 114	liiga palju Allegianti kaameraid	340
KBD Universal XF kaugjuhtimispuult	122	liigne VRM	24, 111
keel	339	liitsündmused	279, 295
Configuration Client	105	link skeemile	248
Operator Client	303	litsentsimine	
keela kohustuslik parool	97	Bosch Video Management System	69
kellaaja sünkroonimine	77	Seadistamise viisardi	63
kellade vaigistamine	313	Server Stratus	69
kliendi käsuskript		Logical Tree	289
häire on aktsepteeritud	289	logimine	161, 294, 297
täitmine käivitamisel	83, 84, 124	logiraamatu andmebaas	105
kodeerimine NVR-idel	108, 159	ühendusstring	105
kohandatud sündmused	279, 295	loogiline puu	239
kohustuslik parool	97	loomine	
konteiner	174	käsuskript	82
muutmine	208	LUN-id	
seadme teisaldamine	180, 190, 208	suurem kui 2 TB	166
VRM	162, 208	lähtefailid	240
konteineri lisamine		importimine	240
VRM	162	malfunfunction relay	250
konteineri muutmine	208	MIC IP 7000	337
		mitme monitori režiim	315
		mitu valikut	239
		Mobile Video Service	56, 149



monitor group	289	PTZ camera	275
monitoride rühm	132, 285	PTZ control	
lisamine	132	blocking	331
monitorirühm	132	PTZ-juhtimine	
algne kaamera	132	blokeerimine	307, 314
käivitamise kaamera	132	PTZ-kaamera	274
nelikvaade	132	Allegiant	262
OSD	132	puhkepäevad	257
üksikvaade	132	punkt	
multiedastus	187	möödamineku	313
möödumine		puuduv parool	85
punkt	313	puulimine	156
nelikvaade	132	põhiseadistus	178
NVR	16	põrisevad andurid	297
näited	90	püsivara uuendus	
Bosch Allegianti sisendhäire lisamine	91	Bosch IntuiKey kaugjuhtimispuult	48
Boschi ATM/POS-i silla lisamine	90	RAM-salvestamine	272
VRM-salvestuse seadistamine	91	refresh states	94
olek	88	Region of Interest	262, 276, 306
olekud	98, 99, 100	relay	
olekute värskendamine	98, 99, 100	malfunction	250
ONVIF sündmuste logimine	346	ROI	262, 276, 306
ONVIF-i logimine	346	Salvestamise eelistused	212
ONVIF-i meediaprofiil	261	salvestamiskvaliteet	267
OPC-server	338	salvestusrežiim	
Operator Client	15, 239	automaatne	166
otsi konfliktseid IP-adresse	97	törkesiire	165
otsimine		Salvestustabel	260
seadmed	98, 99, 100, 108, 238, 260, 279, 282, 284, 303	samad IP-aadressid	97
panoramic camera		seadistusandmed	
viewing modes	36	eksportimine	86
parool	129, 199, 207	seadistusandmed OPC-le	
parooli ei ole	85	eksportimine	87
parooli muutmise	129, 199, 207	seadistuste viisard	
parooli vahetamine	162, 304	Mobile Video Service	56
peamine VRM	24, 111, 158	seadme asendamine	71, 72
peamise törkesiirde VRM	162	seadme monitor	88
pidevale salvestamisele tekstiandmete lisamine	283	seadme suutlikkus	
pordi tuvastamine	106	uuendus	76, 202
pordivastendus	67	seadme teisaldamine	180, 190, 208
portide ümbersuunamine	67	Seadmete paan	237
profiil	267	Seadmete puu	108, 159, 237
PTZ blocking	331	Server Lookup	113
PTZ blokeerimine	307, 314	Server Stratus	
		litsentsimine	69
		serveri algataja nimi	160

Serveri ID	73	transkodeerimise teenus	149
serveriloend		transkodeerimisteenus	150
tulpade kustutamine	79, 114	tulekahju tuvastamise kaamera	333
tulpade lisamine	79, 114	tulemüür	187
serverivõrk	196, 197, 198	tõrkesiirde salvestusrežiim	165
Sihtedastuskiirus	268	kooder	212
sihtparool	195, 206	tõrkesiirde VRM	24, 111, 162
Siseside funktsionaalsus	312	tööjaam	105
sisu asendamine	240	tööpunktid	237
skaneerimine		tühi parool	85
ainult otserežiimiga koodrid	111	UHD-kaamerad	125
alamvõrkudes	105	unmanaged site'i lisamine	196, 197, 198
kohaliku salvestusega koodrid	111	uued DiBos-i seadmed	116, 118
koodrid	111	uued DiBosi-i seadmed	119
VRM	111	uuendamine	338
üle alamvõrkude	105	uuendus	
skeem		seadme suutlikkus	76, 202
vilkuvad tööpunktid	280, 300	vahetage parool	129, 162, 207, 304
skeemi link	248	vaikeparool	85, 97
skeemid	237	vaikeseadistus	178
SMS-seade	109	vaikevoog	261
SNMP lõksud		vaikimisi IP-aadress	97
hankimine	104	vaikimisi voog	123
saatmine	104	vajuta-rääkimiseks	312
SNMP-asetused	104	valvesüsteemi keskseade	150, 151
sortimisjärjestus		WAN	67, 106
häired	285	veebiklient	150
spikker	13	veebirakendus Spikker	13
spikri avamine	13	Versiooni teave	16
Spikri printimine	13	Video Streaming Gateway	109
states	94	videoanalüüs	151
suunatud ligipääs	113	videoanalüüsi seadme lisamine	152
suur LUN	166, 170, 176, 181	VIDEOJET 7000 connect	337
suured LUN-id	166	viewing modes of panoramic camera	36
sündmuse paljundamine	294	viivitusega aktiveerimine	85
sündmuse-eelne aeg	270, 272	viivitustega aktiveerimine	97
sündmuse-eelne aeg	263	vilkuvad seadmete ikoonid	280, 300
sündmusejärgne aeg	270, 272	VIP X1600 XFM4	269
sündmusejärgne aeg	263	VIP XD	44
sünkronimine	77	liidese asetused	131
VRM-i seadistamine	165	nelikvaade	132
süsteemi nõuded	16	pooldupleksrežiim	131
tarkvara uuendus	338	virtuaalne sisend	109
teabeleht	16	WLAN	149, 150
tegevusetus	106	voog	261, 273
teisene salvestus	173, 278		
teisene VRM	24, 111, 158		
teisese tõrkesiirde VRM	162		
tekstiandmete salvestamise käivitamine	299		

VPN	67	algne kaamera	133
VRM		Allegiant	
dubleeriv	163	CCL-emuleerimine	110, 148
konteiner	162, 208	juhtimiskanal	52, 53
konteineri lisamine	162	liiga palju kaameraid	340
liigne	24, 111	PTZ-kaamera	262
lisamine	157	püsivara versioon	44, 46
peamine	24, 111, 158	satelliitsüsteem	53
peamine tõrkesiire	162	Võrguhosti programm	52
teisene	24, 111, 158	Allegianti CCL-emuleerimine	148
teisene tõrkesiire	162	ligipääs keelatud	147
tõrkesiire	24, 111, 162	Allegianti CCL-emuleerimise lehekülg	147
VRM 3.50	165	Allegianti CCL-käsud	54
VRM-i lisamine	157	Allegianti fail	340
VRM-i salvestamise seadistamine	91	Allegianti maatriks	109, 120
VRM-i salvestuskonteiner	156, 174	analoogmonitoride rühm	110
võrguaadress		analoogmonitorirühm	105
muutmine	126, 210	analoogvideomaatriks	120
võrguaadressi muutmine	126, 210	analüütiline järelotsing	92, 122, 125
võrguseire seade	109	ANR	78, 209, 262
võrgust väljas	304, 320	ASF	312
võrguväline režiim	320	ATM POS-i seade	109
välisseade	109	Audio-siseside funktsionaalsus	312
õigused	237, 239	autentsuskontrollmine	205
ühendamine		automaatne lähtestamine	85
Allegianti maatriks ja BVMS	49	automaatne salvestusrežiim	166
Bosch IntuiKey kaugjuhtimispult ja BVMS	46	automaatne uuesti sisselogimine	85
ühendusstring	105	automaatne väljalogimine	106
ühilduvusrežiim	36	Bosch Allegianti sisendhäire lisamine	91
üldine vaikeparool	63, 85, 97	Bosch IntuiKey kaugjuhtimispult	44, 45, 46, 48, 122, 131, 144
üldised häireasetused	297	Bosch Script API spikker	82
<b>A, B, C, D, E, F, G, H, I, J, K, L, M,</b>		Bosch Video Management System	14
<b>N, O, P, Q, R, S, T, U, V, W, X, Y, Z</b>		aktiveerimine	69
acquire PTZ control	331	GUI-keel	339
ajaserver	77	litsentsimine	69
ajavöönd	196, 197	uuendamine	338
aktiveerida	85	veebispikker	13
aktiveerimine	88	ülevaade	14
Bosch Video Management System	69	Boschi ATM/POS-i silla lisamine	90
eelmine seadistus	86	BVIP-dekooder	76, 202
seadistamine	85	lisamine	126, 167, 194
viivitusega	85, 97	BVIP-dekoodri lisamine	126, 167, 194
alarm priority	331	BVIP-kooder	76, 202
		lisamine	126, 167, 194
		BVIP-kooder:lisamine	128, 203

BVIP-koodri lisamine	126, 128, 167, 194, 203	häire skeem	285
BVIP-seade		häired	
parool	129, 199, 207	sortimisjärjestus	285
veebileht	199	häire-eelne aeg	272
CABAC	269	häirejada	285, 298
CCL-emuleerimine	148	häirejärgne aeg	272
CHAP parool	160	häiresalvestus	285, 298, 299
CLL-käsud	148	häiresalvestuse kaitsmine	299
DCZ-kaugjuhtimispult	144	häiresalvestuse režiim	272
dekooder		häiresalvestusrežiim	270
Bosch IntuiKey kaugjuhtimispult	131	häiresireenide väljalülitamine	313
dekooder: sihtparool	195, 206	häirete automaatne hüplikaken	34
DiBos		häirete automaatne kuva	34
versioon	44, 45	I/O-moodulid	110
DiBos-i seade	109	ilma paroolita seadmed	85
digitaalne kaugjuhtimispult	144	importimine	
digitaalne videosalvesti	109	käsuskript	83
dome camera	275	lähtefailid	240
DSA E-seeria	170, 171, 176, 177	IntuiKey kaugjuhtimispult	144
DTP3N	140	IP-aadress	
dubleeriv salvestus	24	duplikaadid	97
dubleeriv VRM	163	muutmine	126, 210
DVR (digitaalne videosalvesti)	117	IP-aadressi muutmine	98, 109, 126, 210
DynDNS	67	iPad	149, 150
ebastabiilne võrk	149	IP-aadressi	
eelmine seadistus	86	muuda	98, 109
eelpositsioonide eemaldamine	274	iPhone	149, 150
eksportimine		IQN-vastendus	178
Kaameratabel	266	iSCSI parool	160
käsuskript	83	iSCSI salvestuskonteiner	156, 174
seadistusandmed	86	iSCSI salvestussüsteem	174
seadistusandmed OPC-le	87	iSCSI seade	178
Enterprise System	19, 79	Iseseisev Operator Client	320
Enterprise-haldusserver	316	Isiku tuvastamine	
e-posti seade	109	Isikutuvastusseadme lisamine	153
erandlikud päevad	257	Kaamerate lisamine isikutuvastusseadmele	154
export		Isikutuvastamine	
ASF	312	Isikutuvastusseade	152
filtreerimine	98, 99, 100, 108, 238, 260, 279, 282, 284, 303	jada	246
Forensic Search	124	kaamera juhtimine	92, 269
GUI-keel	339	Kaamera kaugjuhtimispult	144
H.264	269	ühenduse katkemine	339
H.264 deblokeerimisfilter	269	kaamera ring	237, 245, 246
haldusserver	16, 19, 320	kaamerajada	237, 245, 246
HD-kaamerad	315	kahekordne autentimine	305
HTML-failid	237	kahekordne salvestus	24, 173, 278

kaksikvoog	124	käsuskript	237, 243
kasutaja		Bosch Script API spikker	82
eemaldamine	304	eksportimine	83
kustutamine	304	importimine	83
kasutaja eemaldamine	304	lahutatud	320
kasutaja kustutamine	304	leidmine	
kasutajasündmuse nupp	294, 295	teave spikri kohta	13
kaubandusliku tüübi number	102	ligipääs keelatud	
Kaugeksport	36	Allegianti CCL-emuleerimine	147
Kaugjuhtimispuult Bosch IntuiKey	110	liidese asetused	
Kaugjuhtimispuult KBD Universal XF	44, 45, 110	VIP XD	131
kaugjuurdepääs	67, 79, 106, 114	liiga palju Allegianti kaameraid	340
KBD Universal XF kaugjuhtimispuult	122	liigne VRM	24, 111
keel	339	liitsündmused	279, 295
Configuration Client	105	link skeemile	248
Operator Client	303	litsentsimine	
keela kohustuslik parool	97	Bosch Video Management System	69
kellaaja sünkroonimine	77	Seadistamise viisardi	63
kellade vaigistamine	313	Server Stratus	69
kliendi käsuskript		Logical Tree	289
häire on aktsepteeritud	289	logimine	161, 294, 297
täitmine käivitamisel	83, 84, 124	logiraamatu andmebaas	105
kodeerimine NVR-idel	108, 159	ühendusstring	105
kohandatud sündmused	279, 295	loogiline puu	239
kohustuslik parool	97	loomine	
konteiner	174	käsuskript	82
muutmine	208	LUN-id	
seadme teisaldamine	180, 190, 208	suurem kui 2 TB	166
VRM	162, 208	lähtefailid	240
konteineri lisamine		importimine	240
VRM	162	malfunfunction relay	250
konteineri muutmine	208	MIC IP 7000	337
koodekid	269	mitme monitori režiim	315
kooder		mitu valikut	239
lisamine	164, 172, 200, 334	Mobile Video Service	56, 149
veebileht	199	monitor group	289
kooder: tõrkesiirde salvestusrežiim	212	monitoride rühm	132, 285
koodri lisamine	164, 172, 200, 334	lisamine	132
kopeeri ja kleebi	265	monitorirühm	132
krahh		algne kaamera	132
Configuration Clienti	340	käivitamise kaamera	132
kuppelkaamera	274	nelikvaade	132
kuvasuhe 16/9	315	OSD	132
kõik-ühes-süsteem	56	üksikvaade	132
käsitsi salvestamine	285, 298	multiedastus	187
käsitsisalvestamine	36	möödumine	
		punkt	313
		nelikvaade	132
		NVR	16

näited	90	Region of Interest	262, 276, 306
Bosch Allegianti sisendhäire lisamine	91	relay	
Boschi ATM/POS-i silla lisamine	90	malfunction	250
VRM-salvestuse seadistamine	91	ROI	262, 276, 306
olek	88	Salvestamise eelistused	212
olekud	98, 99, 100	salvestamiskvaliteet	267
olekute värskendamine	98, 99, 100	salvestusrežiim	
ONVIF sündmuste logimine	346	automaatne	166
ONVIF-i logimine	346	törkesiire	165
ONVIF-i meediaprofiil	261	Salvestustabel	260
OPC-server	338	samad IP-aadressid	97
Operator Client	15, 239	seadistusandmed	
otsi konfliktseid IP-aadresse	97	eksportimine	86
otsimine		seadistusandmed OPC-le	
seadmed	98, 99, 100, 108, 238, 260, 279, 282, 284, 303	eksportimine	87
panoramic camera		seadistuste viisard	
viewing modes	36	Mobile Video Service	56
parool	129, 199, 207	seadme asendamine	71, 72
parooli ei ole	85	seadme monitor	88
parooli muutmine	129, 199, 207	seadme suutlikkus	
parooli vahetamine	162, 304	uuendus	76, 202
peamine VRM	24, 111, 158	seadme teisaldamine	180, 190, 208
peamise törkesiirde VRM	162	Seadmete paan	237
pidevale salvestamisele tekstiandmete lisamine	283	Seadmete puu	108, 159, 237
pordi tuvastamine	106	Server Lookup	113
pordivastendus	67	Server Stratus	
portide ümbersuunamine	67	litsentsimine	69
profiil	267	serveri algataja nimi	160
PTZ blocking	331	Serveri ID	73
PTZ blokeerimine	307, 314	serveriloend	
PTZ camera	275	tulpade kustutamine	79, 114
PTZ control		tulpade lisamine	79, 114
blocking	331	serverivõrk	196, 197, 198
PTZ-juhtimine		Sihtedastuskiirus	268
blokeerimine	307, 314	sihtparool	195, 206
PTZ-kaamera	274	Siseside funktsionaalsus	312
Allegiant	262	sisu asendamine	240
puhkepäevad	257	skaneerimine	
punkt		ainult otserežiimiga koodrid	111
möödamineku	313	alamvõrkudes	105
puudev parool	85	kohaliku salvestusega koodrid	111
puulimine	156	koodrid	111
põhiseadistus	178	VRM	111
põrisevad andurid	297	üle alamvõrkude	105
püsivara uuendus		skeem	
Bosch IntuiKey kaugjuhtimispuul	48	vilkuvad tööpunktid	280, 300
RAM-salvestamine	272	skeemi link	248
refresh states	94	skeemid	237

SMS-seade	109	vaikevoog	261
SNMP lõksud		vaikimisi IP-aadress	97
hankimine	104	vaikimisi voog	123
saatmine	104	vajuta-rääkimiseks	312
SNMP-asetused	104	valvesüsteemi keskseade	150, 151
sortimisjärjestus		WAN	67, 106
häired	285	veebiklient	150
spikker	13	veebirakendus Spikker	13
spikri avamine	13	Versiooni teave	16
Spikri printimine	13	Video Streaming Gateway	109
states	94	videoanalüüs	151
suunatud ligipääs	113	videoanalüüsi seadme lisamine	152
suur LUN	166, 170, 176, 181	VIDEOJET 7000 connect	337
suured LUN-id	166	viewing modes of panoramic camera	36
sündmuse paljundamine	294	viivitusega aktiveerimine	85
sündmuse-eelne aeg	270, 272	viivitustega aktiveerimine	97
sündmuse-eelne aeg	263	vilkuvad seadmete ikoonid	280, 300
sündmusejärgne aeg	270, 272	VIP X1600 XFM4	269
sündmusejärgne aeg	263	VIP XD	44
sünkroonimine	77	liidese asetused	131
VRM-i seadistamine	165	nelikvaade	132
süsteemi nõuded	16	pooldupleksrežiim	131
tarkvara uuendus	338	virtuaalne sisend	109
teabeleht	16	WLAN	149, 150
tegevusetus	106	voog	261, 273
teisene salvestus	173, 278	VPN	67
teisene VRM	24, 111, 158	VRM	
teisese tõrkesiirde VRM	162	dubleeriv	163
tekstiandmete salvestamise käivitamine	299	konteiner	162, 208
transkodeerimise teenus	149	konteineri lisamine	162
transkodeerimisteenus	150	liigne	24, 111
tulekahju tuvastamise kaamera	333	lisamine	157
tulemüür	187	peamine	24, 111, 158
tõrkesiirde salvestusrežiim	165	peamine tõrkesiire	162
kooder	212	teisene	24, 111, 158
tõrkesiirde VRM	24, 111, 162	teisene tõrkesiire	162
tööjaam	105	tõrkesiire	24, 111, 162
tööpunktid	237	VRM 3.50	165
tühi parool	85	VRM-i lisamine	157
UHD-kaamerad	125	VRM-i salvestamise seadistamine	91
unmanaged site'i lisamine	196, 197, 198	VRM-i salvestuskonteiner	156, 174
uued DiBos-i seadmed	116, 118	võrguaadress	
uued DiBosi-i seadmed	119	muutmine	126, 210
uuendamine	338	võrguaadressi muutmine	126, 210
uuendus		võrguseire seade	109
seadme suutlikkus	76, 202	võrgust väljas	304, 320
vahetage parool	129, 162, 207, 304	võrguväline režiim	320
vaikeparool	85, 97	välisseade	109
vaikeseadistus	178		

õigused	237, 239	Bosch IntuiKey kaugjuhtimispu	44, 45, 46, 48, 122, 131, 144
ühendamine		Bosch Script API spikker	82
Allegianti maatriks ja BVMS	49	Bosch Video Management System	14
Bosch IntuiKey kaugjuhtimispu ja BVMS	46	aktiveerimine	69
ühendusstring	105	GUI-keel	339
ühilduvusrežiim	36	litsentsimine	69
üldine vaikeparool	63, 85, 97	uuendamine	338
üldised häireasetused	297	veebispikker	13
<b>A, B, C, D, E, F, G, H, I, J, K, L, M,</b>		ülevaade	14
<b>N, O, P, Q, R, S, T, U, V, W, X, Y, Z</b>		Boschi ATM/POS-i silla lisamine	90
acquire PTZ control	331	BVIP-dekooder	76, 202
ajaserver	77	lisamine	126, 167, 194
ajavöönd	196, 197	BVIP-dekoodri lisamine	126, 167, 194
aktiveerida	85	BVIP-kooder	76, 202
aktiveerimine	88	lisamine	126, 167, 194
Bosch Video Management System	69	BVIP-kooder:lisamine	128, 203
eelmine seadistus	86	BVIP-koodri lisamine	126, 128, 167, 194, 203
seadistamine	85	BVIP-seade	
viivitusega	85, 97	parool	129, 199, 207
alarm priority	331	veebileht	199
algne kaamera	133	CABAC	269
Allegiant		CCL-emuleerimine	148
CCL-emuleerimine	110, 148	CHAP parool	160
juhtimiskanal	52, 53	CLL-käsud	148
liiga palju kaameraid	340	DCZ-kaugjuhtimispu	144
PTZ-kaamera	262	dekooder	
püsivara versioon	44, 46	Bosch IntuiKey kaugjuhtimispu	131
satelliitsüsteem	53	dekooder: sihtparool	195, 206
Võrguhosti programm	52	DiBos	
Allegianti CCL-emuleerimine	148	versioon	44, 45
ligipääs keelatud	147	DiBos-i seade	109
Allegianti CCL-emuleerimise lehekül	147	digitaalne kaugjuhtimispu	144
Allegianti CCL-käsud	54	digitaalne videosalvesti	109
Allegianti fail	340	dome camera	275
Allegianti maatriks	109, 120	DSA E-seeria	170, 171, 176, 177
analoogmonitoride rühm	110	DTP3N	140
analoogmonitorirühm	105	dubleeriv salvestus	24
analoogvideomaatriks	120	dubleeriv VRM	163
analüütiline järelotsing	92, 122, 125	DVR (digitaalne videosalvesti)	117
ANR	78, 209, 262	DynDNS	67
ASF	312	ebastabiilne võrk	149
ATM POS-i seade	109	eelmine seadistus	86
Audio-siseside funktsionaalsus	312	eelpositsioonide eemaldamine	274
autentsuskontrollimine	205	eksportimine	
automaatne lähtestamine	85	Kaameratabel	266
automaatne salvestusrežiim	166	käsuskript	83
automaatne uuesti sisselogimine	85	seadistusandmed	86
automaatne väljalogimine	106	seadistusandmed OPC-le	87
Bosch Allegianti sisendhäire lisamine	91		



Enterprise System	19, 79	Iseseisev Operator Client	320
Enterprise-haldusserver	316	Isiku tuvastamine	
e-posti seade	109	Isikutuvastusseadme lisamine	153
erandlikud päevad	257	Kaamerate lisamine isikutuvastusseadmele	154
export		Isikutuvastamine	
ASF	312	Isikutuvastusseade	152
filtreerimine	98, 99, 100, 108, 238, 260, 279, 282, 284, 303	jada	246
Forensic Search	124	kaamera juhtimine	92, 269
GUI-keel	339	Kaamera kaugjuhtimispuul	144
H.264	269	ühenduse katkemine	339
H.264 deblokeerimisfilter	269	kaamera ring	237, 245, 246
haldusserver	16, 19, 320	kaamerajada	237, 245, 246
HD-kaamerad	315	kahekordne autentimine	305
HTML-failid	237	kahekordne salvestus	24, 173, 278
häire skeem	285	kaksikvoog	124
häired		kasutaja	
sortimisjärjestus	285	eemaldamine	304
häire-eelne aeg	272	kustutamine	304
häirejada	285, 298	kasutaja eemaldamine	304
häirejärgne aeg	272	kasutaja kustutamine	304
häiresalvestus	285, 298, 299	kasutajasündmuse nupp	294, 295
häiresalvestuse kaitsmine	299	kaubandusliku tüübi number	102
häiresalvestuse režiim	272	Kaugeksport	36
häiresalvestusrežiim	270	Kaugjuhtimispuul Bosch IntuiKey	110
häiresireenide väljalülitamine	313	Kaugjuhtimispuul KBD Universal XF	44, 45, 110
häirete automaatne hüplikaken	34	kaugjuurdepääs	67, 79, 106, 114
häirete automaatne kuva	34	KBD Universal XF kaugjuhtimispuul	122
I/O-moodulid	110	keel	339
ilma paroolita seadmed	85	Configuration Client	105
importimine		Operator Client	303
käsuskript	83	keela kohustuslik parool	97
lähtefailid	240	kellaaja sünkroonimine	77
IntuiKey kaugjuhtimispuul	144	kellade vaigistamine	313
IP-aadress		kliendi käsuskript	
duplikaadid	97	häire on aktsepteeritud	289
muutmine	126, 210	täitmine käivitamisel	83, 84, 124
IP-aadressi muutmine	98, 109, 126, 210	kodeerimine NVR-idel	108, 159
iPad	149, 150	kohandatud sündmused	279, 295
IP-aadressi		kohustuslik parool	97
muuda	98, 109	konteiner	174
iPhone	149, 150	muutmine	208
IQN-vastendus	178	seadme teisaldamine	180, 190, 208
iSCSI parool	160	VRM	162, 208
iSCSI salvestuskonteiner	156, 174	konteineri lisamine	
iSCSI salvestussüsteem	174	VRM	162
iSCSI seade	178	konteineri muutmine	208

koodekid	269	monitor group	289
kooder		monitoride rühm	132, 285
lisamine	164, 172, 200, 334	lisamine	132
veebileht	199	monitorirühm	132
kooder: tõrkesiirde salvestusrežiim	212	algne kaamera	132
koodri lisamine	164, 172, 200, 334	käivitamise kaamera	132
kopeeri ja kleebi	265	nelikvaade	132
krahh		OSD	132
Configuration Clienti	340	üksikvaade	132
kuppelkaamera	274	multiedastus	187
kuvasuhe 16/9	315	möödumine	
kõik-ühes-süsteem	56	punkt	313
käsitsi salvestamine	285, 298	nelikvaade	132
käsitsisalvestamine	36	NVR	16
käsuskript	237, 243	näited	90
Bosch Script API spikker	82	Bosch Allegianti sisendhäire lisamine	91
eksportimine	83	Boschi ATM/POS-i silla lisamine	90
importimine	83	VRM-salvestuse seadistamine	91
lahutatud	320	olek	88
leidmine		olekud	98, 99, 100
teave spikri kohta	13	olekute värskendamine	98, 99, 100
ligipääs keelatud		ONVIF sündmuste logimine	346
Allegianti CCL-emuleerimine	147	ONVIF-i logimine	346
liidese asetused		ONVIF-i meediaprofiil	261
VIP XD	131	OPC-server	338
liiga palju Allegianti kaameraid	340	Operator Client	15, 239
liigne VRM	24, 111	otsi konfliktseid IP-aadresse	97
liitsüdmused	279, 295	otsimine	
link skeemile	248	seadmed	98, 99, 100, 108, 238, 260, 279, 282, 284, 303
litsentsimine		panoramic camera	
Bosch Video Management System	69	viewing modes	36
Seadistamise viisardi	63	parool	129, 199, 207
Server Stratus	69	parooli ei ole	85
Logical Tree	289	parooli muutmise	129, 199, 207
logimine	161, 294, 297	parooli vahetamine	162, 304
logiraamatu andmebaas	105	peamine VRM	24, 111, 158
ühendusstring	105	peamise tõrkesiirde VRM	162
loogiline puu	239	pidevale salvestamisele tekstiandmete lisamine	283
loomine		pordi tuvastamine	106
käsuskript	82	pordivastendus	67
LUN-id		portide ümbersuunamine	67
suurem kui 2 TB	166	profiil	267
lähtefailid	240	PTZ blocking	331
importimine	240	PTZ blokeerimine	307, 314
malfunction relay	250		
MIC IP 7000	337		
mitme monitori režiim	315		
mitu valikut	239		
Mobile Video Service	56, 149		

PTZ camera	275	Serveri ID	73
PTZ control		serveriloend	
blocking	331	tulpade kustutamine	79, 114
PTZ-juhtimine		tulpade lisamine	79, 114
blokeerimine	307, 314	serverivõrk	196, 197, 198
PTZ-kaamera	274	Sihtedastuskiirus	268
Allegiant	262	sihtparool	195, 206
puhkepäevad	257	Siseside funktsionaalsus	312
punkt		sisu asendamine	240
möödamineku	313	skaneerimine	
puudev parool	85	ainult otserežiimiga koodrid	111
puulimine	156	alamvõrkudes	105
põhiseadistus	178	kohaliku salvestusega koodrid	111
põrisevad andurid	297	koodrid	111
püsivara uuendus		VRM	111
Bosch IntuiKey kaugjuhtimispuul	48	üle alamvõrkude	105
RAM-salvestamine	272	skeem	
refresh states	94	vilkuvad tööpunktid	280, 300
Region of Interest	262, 276, 306	skeemi link	248
relay		skeemid	237
malfunction	250	SMS-seade	109
ROI	262, 276, 306	SNMP lõksud	
Salvestamise eelistused	212	hankimine	104
salvestamiskvaliteet	267	saatmine	104
salvestusrežiim		SNMP-asetused	104
automaatne	166	sortimisjärjestus	
törkesiire	165	häired	285
Salvestustabel	260	spikker	13
samad IP-aadressid	97	spikri avamine	13
seadistusandmed		Spikri printimine	13
eksportimine	86	states	94
seadistusandmed OPC-le		suunatud ligipääs	113
eksportimine	87	suur LUN	166, 170, 176, 181
seadistuste viisard		suured LUN-id	166
Mobile Video Service	56	sündmuse paljundamine	294
seadme asendamine	71, 72	sündmuse-eelne aeg	270, 272
seadme monitor	88	sündmuse-eelne aeg	263
seadme suutlikkus		sündmusejärgne aeg	270, 272
uuendus	76, 202	sündmusejärgne aeg	263
seadme teisaldamine	180, 190, 208	sünkroonimine	77
Seadmete paan	237	VRM-i seadistamine	165
Seadmete puu	108, 159, 237	süsteemi nõuded	16
Server Lookup	113	tarkvara uuendus	338
Server Stratus		teabeleht	16
litsentsimine	69	tegevusetus	106
serveri algataja nimi	160	teisene salvestus	173, 278
		teisene VRM	24, 111, 158
		teisese törkesiirde VRM	162
		tekstiandmete salvestamise käivitamine	299

transkodeerimise teenus	149	VPN	67
transkodeerimisteenus	150	VRM	
tulekahju tuvastamise kaamera	333	dubleeriv	163
tulemüür	187	konteiner	162, 208
törkesiirde salvestusrežiim	165	konteineri lisamine	162
kooder	212	liigne	24, 111
törkesiirde VRM	24, 111, 162	lisamine	157
tööjaam	105	peamine	24, 111, 158
tööpunktid	237	peamine törkesiire	162
tühi parool	85	teisene	24, 111, 158
UHD-kaamerad	125	teisene törkesiire	162
unmanaged site'i lisamine	196, 197, 198	törkesiire	24, 111, 162
uued DiBos-i seadmed	116, 118	VRM 3.50	165
uued DiBosi-i seadmed	119	VRM-i lisamine	157
uuendamine	338	VRM-i salvestamise seadistamine	91
uuendus		VRM-i salvestuskonteiner	156, 174
seadme suutlikkus	76, 202	võrguaadress	
vahetage parool	129, 162, 207, 304	muutmine	126, 210
vaikeparool	85, 97	võrguaadressi muutmine	126, 210
vaikeseedistus	178	võrguseire seade	109
vaikevoog	261	võrgust väljas	304, 320
vaikimisi IP-aadress	97	võrguväline režiim	320
vaikimisi voog	123	välisseade	109
vajuta-rääkimiseks	312	õigused	237, 239
valvesüsteemi keskseade	150, 151	ühendamine	
WAN	67, 106	Allegianti maatriks ja BVMS	49
veebiklient	150	Bosch IntuiKey kaugjuhtimispult ja BVMS	46
veebirakendus Spikker	13	ühendusstring	105
Versiooni teave	16	ühilduvusrežiim	36
Video Streaming Gateway	109	üldine vaikeparool	63, 85, 97
videoanalüüs	151	üldised häireasetused	297
videoanalüüsi seadme lisamine	152	<b>A, B, C, D, E, F, G, H, I, J, K, L, M,</b>	
VIDEOJET 7000 connect	337	<b>N, O, P, Q, R, S, T, U, V, W, X, Y, Z</b>	
viewing modes of panoramic camera	36	acquire PTZ control	331
viivitusega aktiveerimine	85	ajaserver	77
viivitustega aktiveerimine	97	ajavöönd	196, 197
vilkuvad seadmete ikoonid	280, 300	aktiveerida	85
VIP X1600 XFM4	269	aktiveerimine	88
VIP XD	44	Bosch Video Management System	69
liidese asetused	131	eelmine seadistus	86
nelikvaade	132	seadistamine	85
pooldupleksrežiim	131	viivitusega	85, 97
virtuaalne sisend	109	alarm priority	331
WLAN	149, 150		
voog	261, 273		

algne kaamera	133	BVIP-koodri lisamine	126, 128, 167, 194, 203
Allegiant		BVIP-seade	
CCL-emuleerimine	110, 148	parool	129, 199, 207
juhtimiskanal	52, 53	veebileht	199
liiga palju kaameraid	340	CABAC	269
PTZ-kaamera	262	CCL-emuleerimine	148
püsivara versioon	44, 46	CHAP parool	160
satelliitsüsteem	53	CLL-käsud	148
Võrguhosti programm	52	DCZ-kaugjuhtimispuht	144
Allegianti CCL-emuleerimine	148	dekooder	
ligipääs keelatud	147	Bosch IntuiKey kaugjuhtimispuht	131
Allegianti CCL-emuleerimise lehekülg	147	dekooder: sihtparool	195, 206
Allegianti CCL-käsud	54	DiBos	
Allegianti fail	340	versioon	44, 45
Allegianti maatriks	109, 120	DiBos-i seade	109
analoogmonitoride rühm	110	digitaalne kaugjuhtimispuht	144
analoogmonitorirühm	105	digitaalne videosalvesti	109
analoogvideomaatriks	120	dome camera	275
analüütiline järelotsing	92, 122, 125	DSA E-seeria	170, 171, 176, 177
ANR	78, 209, 262	DTP3N	140
ASF	312	dubleeriv salvestus	24
ATM POS-i seade	109	dubleeriv VRM	163
Audio-siseside funktsionaalsus	312	DVR (digitaalne videosalvesti)	117
autentsuskontrollimine	205	DynDNS	67
automaatne lähtestamine	85	ebastabiilne võrk	149
automaatne salvestusrežiim	166	eelmine seadistus	86
automaatne uuesti sisselogimine	85	eelpositsioonide eemaldamine	274
automaatne väljalogimine	106	eksportimine	
Bosch Allegianti sisendhäire lisamine	91	Kaameratabel	266
Bosch IntuiKey kaugjuhtimispuht	44, 45, 46, 48, 122, 131, 144	käsuskript	83
Bosch Script API spikker	82	seadistusandmed	86
Bosch Video Management System	14	seadistusandmed OPC-le	87
aktiveerimine	69	Enterprise System	19, 79
GUI-keel	339	Enterprise-haldusserver	316
litsentsimine	69	e-posti seade	109
uuendamine	338	erandlikud päevad	257
veebispikker	13	export	
ülevaade	14	ASF	312
Boschi ATM/POS-i silla lisamine	90	filtreerimine	98, 99, 100, 108, 238, 260, 279, 282, 284, 303
BVIP-dekooder	76, 202	Forensic Search	124
lisamine	126, 167, 194	GUI-keel	339
BVIP-dekoodri lisamine	126, 167, 194	H.264	269
BVIP-kooder	76, 202	H.264 deblokeerimisfilter	269
lisamine	126, 167, 194	haldusserver	16, 19, 320
BVIP-kooder:lisamine	128, 203	HD-kaamerad	315
		HTML-failid	237

häire skeem	285	kaksikvoog	124
häired		kasutaja	
sortimisjärjestus	285	eemaldamine	304
häire-eelne aeg	272	kustutamine	304
häirejada	285, 298	kasutaja eemaldamine	304
häirejärgne aeg	272	kasutaja kustutamine	304
häiresalvestus	285, 298, 299	kasutajasündmuse nupp	294, 295
häiresalvestuse kaitsmine	299	kaubandusliku tüübi number	102
häiresalvestuse režiim	272	Kaugeksport	36
häiresalvestusrežiim	270	Kaugjuhtimispuult Bosch IntuiKey	110
häiresireenide väljalülitamine	313	Kaugjuhtimispuult KBD Universal XF	44, 45, 110
häirete automaatne hüplikaken	34	kaugjuurdepääs	67, 79, 106, 114
häirete automaatne kuva	34	KBD Universal XF kaugjuhtimispuult	122
I/O-moodulid	110	keel	339
ilma paroolita seadmed	85	Configuration Client	105
importimine		Operator Client	303
käsuskript	83	keela kohustuslik parool	97
lähtefailid	240	kellaaja sünkroonimine	77
IntuiKey kaugjuhtimispuult	144	kellade vaigistamine	313
IP-aadress		kliendi käsuskript	
duplikaadid	97	häire on aktsepteeritud	289
muutmine	126, 210	täitmine käivitamisel	83, 84, 124
IP-aadressi muutmine	98, 109, 126, 210	kodeerimine NVR-idel	108, 159
iPad	149, 150	kohandatud sündmused	279, 295
IP-adressi		kohustuslik parool	97
muuda	98, 109	konteiner	174
iPhone	149, 150	muutmine	208
IQN-vastendus	178	seadme teisaldamine	180, 190, 208
iSCSI parool	160	VRM	162, 208
iSCSI salvestuskonteiner	156, 174	konteineri lisamine	
iSCSI salvestussüsteem	174	VRM	162
iSCSI seade	178	konteineri muutmine	208
Iseseisev Operator Client	320	koodekid	269
Isiku tuvastamine		kooder	
Isikutuvastusseadme lisamine	153	lisamine	164, 172, 200, 334
Kaamerate lisamine isikutuvastusseadmele	154	veebileht	199
Isikutuvastamine		kooder: tõrkesiirde salvestusrežiim	212
Isikutuvastusseade	152	koodri lisamine	164, 172, 200, 334
jada	246	kopeeri ja kleebi	265
kaamera juhtimine	92, 269	krahh	
Kaamera kaugjuhtimispuult	144	Configuration Clienti	340
ühenduse katkemine	339	kuppelkaamera	274
kaamera ring	237, 245, 246	kuvasuhe 16/9	315
kaamerajada	237, 245, 246	kõik-ühes-süsteem	56
kahekordne autentimine	305	käsitsi salvestamine	285, 298
kahekordne salvestus	24, 173, 278	käsitsisalvestamine	36

käsuscript	237, 243	näited	90
Bosch Script API spikker	82	Bosch Allegianti sisendhäire lisamine	91
eksportimine	83	Boschi ATM/POS-i silla lisamine	90
importimine	83	VRM-salvestuse seadistamine	91
lahutatud	320	olek	88
leidmine		olekud	98, 99, 100
teave spikri kohta	13	olekute värskendamine	98, 99, 100
ligipääs keelatud		ONVIF sündmuste logimine	346
Allegianti CCL-emuleerimine	147	ONVIF-i logimine	346
liidese asetused		ONVIF-i meediaprofiil	261
VIP XD	131	OPC-server	338
liiga palju Allegianti kaameraid	340	Operator Client	15, 239
liigne VRM	24, 111	otsi konfliktseid IP-aadresse	97
liitsündmused	279, 295	otsimine	
link skeemile	248	seadmed	98, 99, 100, 108, 238, 260, 279, 282, 284, 303
litsentsimine		panoramic camera	
Bosch Video Management System	69	viewing modes	36
Seadistamise viisardi	63	parool	129, 199, 207
Server Stratus	69	parooli ei ole	85
Logical Tree	289	parooli muutmine	129, 199, 207
logimine	161, 294, 297	parooli vahetamine	162, 304
logiraamatu andmebaas	105	peamine VRM	24, 111, 158
ühendusstring	105	peamise tõrkesiirde VRM	162
loogiline puu	239	pidevale salvestamisele tekstiandmete lisamine	283
loomine		pordi tuvastamine	106
käsuscript	82	pordivastendus	67
LUN-id		portide ümbersuunamine	67
suurem kui 2 TB	166	profiil	267
lähtefailid	240	PTZ blocking	331
importimine	240	PTZ blokeerimine	307, 314
malfunction relay	250	PTZ camera	275
MIC IP 7000	337	PTZ control	
mitme monitori režiim	315	blocking	331
mitu valikut	239	PTZ-juhtimine	
Mobile Video Service	56, 149	blokeerimine	307, 314
monitor group	289	PTZ-kaamera	274
monitoride rühm	132, 285	Allegiant	262
lisamine	132	puhkepäevad	257
monitorirühm	132	punkt	
algne kaamera	132	möödamineku	313
käivitamise kaamera	132	puudev parool	85
nelikvaade	132	puulimine	156
OSD	132	põhiseadistus	178
üksikvaade	132	põrised andurid	297
multiedastus	187	püsivara uuendus	
möödumine		Bosch IntuiKey kaugjuhtimispult	48
punkt	313	RAM-salvestamine	272
nelikvaade	132	refresh states	94
NVR	16		

Region of Interest	262, 276, 306	SMS-seade	109
relay		SNMP lõksud	
malfunction	250	hankimine	104
ROI	262, 276, 306	saatmine	104
Salvestamise eelistused	212	SNMP-asetused	104
salvestamiskvaliteet	267	sortimisjärjestus	
salvestusrežiim		häired	285
automaatne	166	spikker	13
törkesiire	165	spikri avamine	13
Salvestustabel	260	Spikri printimine	13
samad IP-aadressid	97	states	94
seadistusandmed		suunatud ligipääs	113
eksportimine	86	suur LUN	166, 170, 176, 181
seadistusandmed OPC-le		suured LUN-id	166
eksportimine	87	sündmuse paljundamine	294
seadistuste viisard		sündmuse-eelne aeg	270, 272
Mobile Video Service	56	sündmuse-eelne aeg	263
seadme asendamine	71, 72	sündmusejärgne aeg	270, 272
seadme monitor	88	sündmusejärgne aeg	263
seadme suutlikkus		sünkroonimine	77
uuendus	76, 202	VRM-i seadistamine	165
seadme teisaldamine	180, 190, 208	süsteemi nõuded	16
Seadmete paan	237	tarkvara uuendus	338
Seadmete puu	108, 159, 237	teabeleht	16
Server Lookup	113	tegevusetus	106
Server Stratus		teisene salvestus	173, 278
litsentsimine	69	teisene VRM	24, 111, 158
serveri algataja nimi	160	teisese törkesiirde VRM	162
Serveri ID	73	tekstiandmete salvestamise käivitamine	299
serveriloend		transkodeerimise teenus	149
tulpade kustutamine	79, 114	transkodeerimisteenus	150
tulpade lisamine	79, 114	tulekahju tuvastamise kaamera	333
serverivõrk	196, 197, 198	tulemüür	187
Sihtedastuskiirus	268	törkesiirde salvestusrežiim	165
sihtparool	195, 206	kooder	212
Siseside funktsionaalsus	312	törkesiirde VRM	24, 111, 162
sisu asendamine	240	tööjaam	105
skaneerimine		tööpunktid	237
ainult otserežiimiga koodrid	111	tühi parool	85
alamvõrkudes	105	UHD-kaamerad	125
kohaliku salvestusega koodrid	111	unmanaged site'i lisamine	196, 197, 198
koodrid	111	uued DiBos-i seadmed	116, 118
VRM	111	uued DiBosi-i seadmed	119
üle alamvõrkude	105	uuendamine	338
skeem		uuendus	
vilkuvad tööpunktid	280, 300	seadme suutlikkus	76, 202
skeemi link	248	vahetage parool	129, 162, 207, 304
skeemid	237	vaikeparool	85, 97
		vaikeseadistus	178



vaikevoog	261	õigused	237, 239
vaikimisi IP-aadress	97	ühendamine	
vaikimisi voog	123	Allegianti maatriks ja BVMS	49
vajuta-rääkimiseks	312	Bosch IntuiKey kaugjuhtimispult ja BVMS	46
valvesüsteemi keskseade	150, 151	ühendusstring	105
WAN	67, 106	ühilduvusrežiim	36
veebiklient	150	üldine vaikeparool	63, 85, 97
veebirakendus Spikker	13	üldised häireasetused	297
Versiooni teave	16	<b>A, B, C, D, E, F, G, H, I, J, K, L, M,</b>	
Video Streaming Gateway	109	<b>N, O, P, Q, R, S, T, U, V, W, X, Y, Z</b>	
videoanalüüs	151	acquire PTZ control	331
videoanalüüsi seadme lisamine	152	ajaserver	77
VIDEOJET 7000 connect	337	ajavöönd	196, 197
viewing modes of panoramic camera	36	aktiveerida	85
viivitusega aktiveerimine	85	aktiveerimine	88
viivitustega aktiveerimine	97	Bosch Video Management System	69
vilkuvad seadmete ikoonid	280, 300	eelmine seadistus	86
VIP X1600 XFM4	269	seadistamine	85
VIP XD	44	viivitusega	85, 97
liidese asetused	131	alarm priority	331
nelikvaade	132	algne kaamera	133
pooldupleksrežiim	131	Allegiant	
virtuaalne sisend	109	CCL-emuleerimine	110, 148
WLAN	149, 150	juhtimiskanal	52, 53
voog	261, 273	liiga palju kaameraid	340
VPN	67	PTZ-kaamera	262
VRM		püsivara versioon	44, 46
dubleeriv	163	satelliitsüsteem	53
konteiner	162, 208	Võrguhosti programm	52
konteineri lisamine	162	Allegianti CCL-emuleerimine	148
liigne	24, 111	ligipääs keelatud	147
lisamine	157	Allegianti CCL-emuleerimise lehekülg	147
peamine	24, 111, 158	Allegianti CCL-käsud	54
peamine tõrkesiire	162	Allegianti fail	340
teisene	24, 111, 158	Allegianti maatriks	109, 120
teisene tõrkesiire	162	analoogmonitoride rühm	110
tõrkesiire	24, 111, 162	analoogmonitorirühm	105
VRM 3.50	165	analoogvideomaatriks	120
VRM-i lisamine	157	analüütiline järelotsing	92, 122, 125
VRM-i salvestamise seadistamine	91	ANR	78, 209, 262
VRM-i salvestuskonteiner	156, 174	ASF	312
võrguaadress		ATM POS-i seade	109
muutmine	126, 210	Audio-siseside funktsionaalsus	312
võrguaadressi muutmine	126, 210	autentsuskontrollmine	205
võrguseire seade	109	automaatne lähtestamine	85
võrgust väljas	304, 320	automaatne salvestusrežiim	166
võrguväline režiim	320	automaatne uuesti sisselogimine	85
välisseade	109	automaatne väljalogimine	106
		Bosch Allegianti sisendhäire lisamine	91

Bosch IntuiKey kaugjuhtimispuult	44, 45, 46, 48, 122, 131, 144	Enterprise System	19, 79
Bosch Script API spikker	82	Enterprise-haldusserver	316
Bosch Video Management System	14	e-posti seade	109
aktiveerimine	69	erandlikud päevad	257
GUI-keel	339	export	
litsentsimine	69	ASF	312
uuendamine	338	filtreerimine	98, 99, 100, 108, 238, 260, 279, 282, 284, 303
veebispikker	13	Forensic Search	124
ülevaade	14	GUI-keel	339
Boschi ATM/POS-i silla lisamine	90	H.264	269
BVIP-dekooder	76, 202	H.264 deblokeerimisfilter	269
lisamine	126, 167, 194	haldusserver	16, 19, 320
BVIP-dekoodri lisamine	126, 167, 194	HD-kaamerad	315
BVIP-kooder	76, 202	HTML-failid	237
lisamine	126, 167, 194	häire skeem	285
BVIP-kooder:lisamine	128, 203	häired	
BVIP-koodri lisamine	126, 128, 167, 194, 203	sortimisjärjestus	285
BVIP-seade		häire-eelne aeg	272
parool	129, 199, 207	häirejada	285, 298
veebileht	199	häirejärgne aeg	272
CABAC	269	häiresalvestus	285, 298, 299
CCL-emuleerimine	148	häiresalvestuse kaitsmine	299
CHAP parool	160	häiresalvestuse režiim	272
CLL-käsud	148	häiresalvestusrežiim	270
DCZ-kaugjuhtimispuult	144	häiresireenide väljalülitamine	313
dekooder		häirete automaatne hüplikaken	34
Bosch IntuiKey kaugjuhtimispuult	131	häirete automaatne kuva	34
dekooder: sihtparool	195, 206	I/O-moodulid	110
DiBos		ilma paroolita seadmed	85
versioon	44, 45	importimine	
DiBos-i seade	109	käsuskript	83
digitaalne kaugjuhtimispuult	144	lähtefailid	240
digitaalne videosalvesti	109	IntuiKey kaugjuhtimispuult	144
dome camera	275	IP-aadress	
DSA E-seeria	170, 171, 176, 177	duplikaadid	97
DTP3N	140	muutmine	126, 210
dubleeriv salvestus	24	IP-aadressi muutmine	98, 109, 126, 210
dubleeriv VRM	163	iPad	149, 150
DVR (digitaalne videosalvesti)	117	IP-aadressi	
DynDNS	67	muuda	98, 109
ebastabiilne võrk	149	iPhone	149, 150
eelmine seadistus	86	IQN-vastendus	178
eelpositsioonide eemaldamine	274	iSCSI parool	160
eksportimine		iSCSI salvestuskonteiner	156, 174
Kaameratabel	266	iSCSI salvestussüsteem	174
käsuskript	83	iSCSI seade	178
seadistusandmed	86		
seadistusandmed OPC-le	87		

Iseseisev Operator Client	320	koodekid	269
Isiku tuvastamine		kooder	
Isikutuvastusseadme lisamine	153	lisamine	164, 172, 200, 334
Kaamerate lisamine isikutuvastusseadmele	154	veebileht	199
Isikutuvastamine		kooder: tõrkesiirde salvestusrežiim	212
Isikutuvastusseade	152	koodri lisamine	164, 172, 200, 334
jada	246	kopeeri ja kleebi	265
kaamera juhtimine	92, 269	krahh	
Kaamera kaugjuhtimispult	144	Configuration Clienti	340
ühenduse katkemine	339	kuppelkaamera	274
kaamera ring	237, 245, 246	kuvasuhe 16/9	315
kaamerajada	237, 245, 246	kõik-ühes-süsteem	56
kahekordne autentimine	305	käsitsi salvestamine	285, 298
kahekordne salvestus	24, 173, 278	käsitsisalvestamine	36
kaksikvoog	124	käsuskript	237, 243
kasutaja		Bosch Script API spikker	82
eemaldamine	304	eksportimine	83
kustutamine	304	importimine	83
kasutaja eemaldamine	304	lahutatud	320
kasutaja kustutamine	304	leidmine	
kasutajasündmuse nupp	294, 295	teave spikri kohta	13
kaubandusliku tüübi number	102	ligipääs keelatud	
Kaugeksport	36	Allegianti CCL-emuleerimine	147
Kaugjuhtimispult Bosch IntuiKey	110	liidese asetused	
Kaugjuhtimispult KBD Universal XF	44, 45, 110	VIP XD	131
kaugjuurdepääs	67, 79, 106, 114	liiga palju Allegianti kaameraid	340
KBD Universal XF kaugjuhtimispult	122	liigne VRM	24, 111
keel	339	liitsündmused	279, 295
Configuration Client	105	link skeemile	248
Operator Client	303	litsentsimine	
keela kohustuslik parool	97	Bosch Video Management System	69
kellaaja sünkroonimine	77	Seadistamise viisardi	63
kellade vaigistamine	313	Server Stratus	69
kliendi käsuskript		Logical Tree	289
häire on aktsepteeritud	289	logimine	161, 294, 297
täitmine käivitamisel	83, 84, 124	logiraamatu andmebaas	105
kodeerimine NVR-idel	108, 159	ühendusstring	105
kohandatud sündmused	279, 295	loogiline puu	239
kohustuslik parool	97	loomine	
konteiner	174	käsuskript	82
muutmine	208	LUN-id	
seadme teisaldamine	180, 190, 208	suurem kui 2 TB	166
VRM	162, 208	lähtefailid	240
konteineri lisamine		importimine	240
VRM	162	malfunckion relay	250
konteineri muutmine	208	MIC IP 7000	337
		mitme monitori režiim	315
		mitu valikut	239
		Mobile Video Service	56, 149

monitor group	289	PTZ camera	275
monitoride rühm	132, 285	PTZ control	
lisamine	132	blocking	331
monitorirühm	132	PTZ-juhtimine	
algne kaamera	132	blokeerimine	307, 314
käivitamise kaamera	132	PTZ-kaamera	274
nelikvaade	132	Allegiant	262
OSD	132	puhkepäevad	257
üksikvaade	132	punkt	
multiedastus	187	möödamineku	313
möödumine		puudev parool	85
punkt	313	puulimine	156
nelikvaade	132	põhiseadistus	178
NVR	16	põrised andurid	297
näited	90	püsivara uuendus	
Bosch Allegianti sisendhäire lisamine	91	Bosch IntuiKey kaugjuhtimispuul	48
Boschi ATM/POS-i silla lisamine	90	RAM-salvestamine	272
VRM-salvestuse seadistamine	91	refresh states	94
olek	88	Region of Interest	262, 276, 306
olekud	98, 99, 100	relay	
olekute värskendamine	98, 99, 100	malfunction	250
ONVIF sündmuste logimine	346	ROI	262, 276, 306
ONVIF-i logimine	346	Salvestamise eelistused	212
ONVIF-i meediaprofiil	261	salvestamiskvaliteet	267
OPC-server	338	salvestusrežiim	
Operator Client	15, 239	automaatne	166
otsi konfliktseid IP-adresse	97	törkesiire	165
otsimine		Salvestustabel	260
seadmed	98, 99, 100, 108, 238, 260, 279, 282, 284, 303	samad IP-aadressid	97
panoramic camera		seadistusandmed	
viewing modes	36	eksportimine	86
parool	129, 199, 207	seadistusandmed OPC-le	
parooli ei ole	85	eksportimine	87
parooli muutmine	129, 199, 207	seadistuste viisard	
parooli vahetamine	162, 304	Mobile Video Service	56
peamine VRM	24, 111, 158	seadme asendamine	71, 72
peamise törkesiirde VRM	162	seadme monitor	88
pidevale salvestamisele tekstiandmete lisamine	283	seadme suutlikkus	
pordi tuvastamine	106	uuendus	76, 202
pordivastendus	67	seadme teisaldamine	180, 190, 208
portide ümbersuunamine	67	Seadmete paan	237
profiil	267	Seadmete puu	108, 159, 237
PTZ blocking	331	Server Lookup	113
PTZ blokeerimine	307, 314	Server Stratus	
		litsentsimine	69
		serveri algataja nimi	160

Serveri ID	73	transkodeerimise teenus	149
serveriloend		transkodeerimisteenus	150
tulpade kustutamine	79, 114	tulekahju tuvastamise kaamera	333
tulpade lisamine	79, 114	tulemüür	187
serverivõrk	196, 197, 198	törkesiirde salvestusrežiim	165
Sihtedastuskiirus	268	kooder	212
sihtparool	195, 206	törkesiirde VRM	24, 111, 162
Siseside funktsionaalsus	312	tööjaam	105
sisu asendamine	240	tööpunktid	237
skaneerimine		tühi parool	85
ainult otserežiimiga koodrid	111	UHD-kaamerad	125
alamvõrkudes	105	unmanaged site'i lisamine	196, 197, 198
kohaliku salvestusega koodrid	111	uued DiBos-i seadmed	116, 118
koodrid	111	uued DiBosi-i seadmed	119
VRM	111	uuendamine	338
üle alamvõrkude	105	uuendus	
skeem		seadme suutlikkus	76, 202
vilkuvad tööpunktid	280, 300	vahetage parool	129, 162, 207, 304
skeemi link	248	vaikeparool	85, 97
skeemid	237	vaikeseadistus	178
SMS-seade	109	vaikevoog	261
SNMP lõksud		vaikimisi IP-aadress	97
hankimine	104	vaikimisi voog	123
saatmine	104	vajuta-rääkimiseks	312
SNMP-asetused	104	valvesüsteemi keskseade	150, 151
sortimisjärjestus		WAN	67, 106
häired	285	veebiklient	150
spikker	13	veebirakendus Spikker	13
spikri avamine	13	Versiooni teave	16
Spikri printimine	13	Video Streaming Gateway	109
states	94	videoanalüüs	151
suunatud ligipääs	113	videoanalüüsi seadme lisamine	152
suur LUN	166, 170, 176, 181	VIDEOJET 7000 connect	337
suured LUN-id	166	viewing modes of panoramic camera	36
sündmuse paljundamine	294	viivitusega aktiveerimine	85
sündmuse-eelne aeg	270, 272	viivitustega aktiveerimine	97
sündmuse-eelne aeg	263	vilkuvad seadmete ikoonid	280, 300
sündmusejärgne aeg	270, 272	VIP X1600 XFM4	269
sündmusejärgne aeg	263	VIP XD	44
sünkronimine	77	liidese asetused	131
VRM-i seadistamine	165	nelikvaade	132
süsteemi nõuded	16	pooldupleksrežiim	131
tarkvara uuendus	338	virtuaalne sisend	109
teabeleht	16	WLAN	149, 150
tegevusetus	106	voog	261, 273
teisene salvestus	173, 278		
teisene VRM	24, 111, 158		
teisese törkesiirde VRM	162		
tekstiandmete salvestamise käivitamine	299		

VPN	67	algne kaamera	133
VRM		Allegiant	
dubleeriv	163	CCL-emuleerimine	110, 148
konteiner	162, 208	juhtimiskanal	52, 53
konteineri lisamine	162	liiga palju kaameraid	340
liigne	24, 111	PTZ-kaamera	262
lisamine	157	püsivara versioon	44, 46
peamine	24, 111, 158	satelliitsüsteem	53
peamine tõrkesiire	162	Võrguhosti programm	52
teisene	24, 111, 158	Allegianti CCL-emuleerimine	148
teisene tõrkesiire	162	ligipääs keelatud	147
tõrkesiire	24, 111, 162	Allegianti CCL-emuleerimise lehekülg	147
VRM 3.50	165	Allegianti CCL-käsud	54
VRM-i lisamine	157	Allegianti fail	340
VRM-i salvestamise seadistamine	91	Allegianti maatriks	109, 120
VRM-i salvestuskonteiner	156, 174	analoogmonitoride rühm	110
võrguaadress		analoogmonitorirühm	105
muutmine	126, 210	analoogvideomaatriks	120
võrguaadressi muutmine	126, 210	analüütiline järelotsing	92, 122, 125
võrguseire seade	109	ANR	78, 209, 262
võrgust väljas	304, 320	ASF	312
võrguväliline režiim	320	ATM POS-i seade	109
välisseade	109	Audio-siseside funktsionaalsus	312
õigused	237, 239	autentsuskontrollimine	205
ühendamine		automaatne lähtestamine	85
Allegianti maatriks ja BVMS	49	automaatne salvestusrežiim	166
Bosch IntuiKey kaugjuhtimispuul ja BVMS	46	automaatne uuesti sisselogimine	85
ühendusstring	105	automaatne väljalogimine	106
ühilduvusrežiim	36	Bosch Allegianti sisendhäire lisamine	91
üldine vaikeparool	63, 85, 97	Bosch IntuiKey kaugjuhtimispuul	44, 45, 46, 48, 122, 131, 144
üldised häireasetused	297	Bosch Script API spikker	82
<b>A, B, C, D, E, F, G, H, I, J, K, L, M,</b>		Bosch Video Management System	14
<b>N, O, P, Q, R, S, T, U, V, W, X, Y, Z</b>		aktiveerimine	69
acquire PTZ control	331	GUI-keel	339
ajaserver	77	litsentsimine	69
ajavöönd	196, 197	uuendamine	338
aktiveerida	85	veebispikker	13
aktiveerimine	88	ülevaade	14
Bosch Video Management System	69	Boschi ATM/POS-i silla lisamine	90
eelmine seadistus	86	BVIP-dekooder	76, 202
seadistamine	85	lisamine	126, 167, 194
viivitusega	85, 97	BVIP-dekoodri lisamine	126, 167, 194
alarm priority	331	BVIP-kooder	76, 202
		lisamine	126, 167, 194
		BVIP-kooder:lisamine	128, 203

BVIP-koodri lisamine	126, 128, 167, 194, 203	häire skeem	285
BVIP-seade		häired	
parool	129, 199, 207	sortimisjärjestus	285
veebileht	199	häire-eelne aeg	272
CABAC	269	häirejada	285, 298
CCL-emuleerimine	148	häirejärgne aeg	272
CHAP parool	160	häiresalvestus	285, 298, 299
CLL-käsud	148	häiresalvestuse kaitsmine	299
DCZ-kaugjuhtimispuul	144	häiresalvestuse režiim	272
dekooder		häiresalvestusrežiim	270
Bosch IntuiKey kaugjuhtimispuul	131	häiresireenide väljalülitamine	313
dekooder: sihtparool	195, 206	häirete automaatne hüplikaken	34
DiBos		häirete automaatne kuva	34
versioon	44, 45	I/O-moodulid	110
DiBos-i seade	109	ilma paroolita seadmed	85
digitaalne kaugjuhtimispuul	144	importimine	
digitaalne videosalvesti	109	käsuskript	83
dome camera	275	lähtefailid	240
DSA E-seeria	170, 171, 176, 177	IntuiKey kaugjuhtimispuul	144
DTP3N	140	IP-aadress	
dubleeriv salvestus	24	duplikaadid	97
dubleeriv VRM	163	muutmine	126, 210
DVR (digitaalne videosalvesti)	117	IP-aadressi muutmine	98, 109, 126, 210
DynDNS	67	iPad	149, 150
ebastabiilne võrk	149	IP-aadressi	
eelmine seadistus	86	muuda	98, 109
eelpositsioonide eemaldamine	274	iPhone	149, 150
eksportimine		IQN-vastendus	178
Kaameratabel	266	iSCSI parool	160
käsuskript	83	iSCSI salvestuskonteiner	156, 174
seadistusandmed	86	iSCSI salvestussüsteem	174
seadistusandmed OPC-le	87	iSCSI seade	178
Enterprise System	19, 79	Iseseisev Operator Client	320
Enterprise-haldusserver	316	Isiku tuvastamine	
e-posti seade	109	Isikutuvastusseadme lisamine	153
erandlikud päevad	257	Kaamerate lisamine isikutuvastusseadmele	154
export		Isikutuvastamine	
ASF	312	Isikutuvastusseade	152
filtreerimine	98, 99, 100, 108, 238, 260, 279, 282, 284, 303	jada	246
Forensic Search	124	kaamera juhtimine	92, 269
GUI-keel	339	Kaamera kaugjuhtimispuul	144
H.264	269	ühenduse katkemine	339
H.264 deblokeerimisfilter	269	kaamera ring	237, 245, 246
haldusserver	16, 19, 320	kaamerajada	237, 245, 246
HD-kaamerad	315	kahekordne autentimine	305
HTML-failid	237	kahekordne salvestus	24, 173, 278

kaksikvoog	124	käsuscript	237, 243
kasutaja		Bosch Script API spikker	82
eemaldamine	304	eksportimine	83
kustutamine	304	importimine	83
kasutaja eemaldamine	304	lahutatud	320
kasutaja kustutamine	304	leidmine	
kasutajasündmuse nupp	294, 295	teave spikri kohta	13
kaubandusliku tüübi number	102	ligipääs keelatud	
Kaugeksport	36	Allegianti CCL-emuleerimine	147
Kaugjuhtimispult Bosch IntuiKey	110	liidese asetused	
Kaugjuhtimispult KBD Universal XF	44, 45, 110	VIP XD	131
kaugjuurdepääs	67, 79, 106, 114	liiga palju Allegianti kaameraid	340
KBD Universal XF kaugjuhtimispult	122	liigne VRM	24, 111
keel	339	liitsündmused	279, 295
Configuration Client	105	link skeemile	248
Operator Client	303	litsentsimine	
keela kohustuslik parool	97	Bosch Video Management System	69
kellaaja sünkroonimine	77	Seadistamise viisardi	63
kellade vaigistamine	313	Server Stratus	69
kliendi käsuscript		Logical Tree	289
häire on aktsepteeritud	289	logimine	161, 294, 297
täitmine käivitamisel	83, 84, 124	logiraamatu andmebaas	105
kodeerimine NVR-idel	108, 159	ühendusstring	105
kohandatud sündmused	279, 295	loogiline puu	239
kohustuslik parool	97	loomine	
konteiner	174	käsuscript	82
muutmine	208	LUN-id	
seadme teisaldamine	180, 190, 208	suurem kui 2 TB	166
VRM	162, 208	lähtefailid	240
konteineri lisamine		importimine	240
VRM	162	malfunction relay	250
konteineri muutmine	208	MIC IP 7000	337
koodekid	269	mitme monitori režiim	315
kooder		mitu valikut	239
lisamine	164, 172, 200, 334	Mobile Video Service	56, 149
veebileht	199	monitor group	289
kooder: tõrkesiirde salvestusrežiim	212	monitoride rühm	132, 285
koodri lisamine	164, 172, 200, 334	lisamine	132
kopeeri ja kleebi	265	monitorirühm	132
krahh		algne kaamera	132
Configuration Clienti	340	käivitamise kaamera	132
kuppelkaamera	274	nelikvaade	132
kuvasuhe 16/9	315	OSD	132
kõik-ühes-süsteem	56	üksikvaade	132
käsitsi salvestamine	285, 298	multiedastus	187
käsitsisalvestamine	36	möödumine	
		punkt	313
		nelikvaade	132
		NVR	16



näited	90	Region of Interest	262, 276, 306
Bosch Allegianti sisendhäire lisamine	91	relay	
Boschi ATM/POS-i silla lisamine	90	malfunction	250
VRM-salvestuse seadistamine	91	ROI	262, 276, 306
olek	88	Salvestamise eelistused	212
olekud	98, 99, 100	salvestamiskvaliteet	267
olekute värskendamine	98, 99, 100	salvestusrežiim	
ONVIF sündmuste logimine	346	automaatne	166
ONVIF-i logimine	346	törkesiire	165
ONVIF-i meediaprofiil	261	Salvestustabel	260
OPC-server	338	samad IP-aadressid	97
Operator Client	15, 239	seadistusandmed	
otsi konfliktseid IP-adresse	97	eksportimine	86
otsimine		seadistusandmed OPC-le	
seadmed	98, 99, 100, 108, 238, 260, 279, 282, 284, 303	eksportimine	87
panoramic camera		seadistuste viisard	
viewing modes	36	Mobile Video Service	56
parool	129, 199, 207	seadme asendamine	71, 72
parooli ei ole	85	seadme monitor	88
parooli muutmine	129, 199, 207	seadme suutlikkus	
parooli vahetamine	162, 304	uuendus	76, 202
peamine VRM	24, 111, 158	seadme teisaldamine	180, 190, 208
peamise törkesiirde VRM	162	Seadmete paan	237
pidevale salvestamisele tekstiandmete lisamine	283	Seadmete puu	108, 159, 237
pordi tuvastamine	106	Server Lookup	113
pordivastendus	67	Server Stratus	
portide ümbersuunamine	67	litsentsimine	69
profiil	267	serveri algataja nimi	160
PTZ blocking	331	Serveri ID	73
PTZ blokeerimine	307, 314	serveriloend	
PTZ camera	275	tulpade kustutamine	79, 114
PTZ control		tulpade lisamine	79, 114
blocking	331	serverivõrk	196, 197, 198
PTZ-juhtimine		Sihtedastuskiirus	268
blokeerimine	307, 314	sihtparool	195, 206
PTZ-kaamera	274	Siseside funktsionaalsus	312
Allegiant	262	sisu asendamine	240
puhkepäevad	257	skaneerimine	
punkt		ainult otserežiimiga koodrid	111
möödamineku	313	alamvõrkudes	105
puudev parool	85	kohaliku salvestusega koodrid	111
puulimine	156	koodrid	111
põhiseadistus	178	VRM	111
põrisevad andurid	297	üle alamvõrkude	105
püsivara uuendus		skeem	
Bosch IntuiKey kaugjuhtimispuul	48	vilkuvad tööpunktid	280, 300
RAM-salvestamine	272	skeemi link	248
refresh states	94	skeemid	237

SMS-seade	109	vaikevoog	261
SNMP lõksud		vaikimisi IP-aadress	97
hankimine	104	vaikimisi voog	123
saatmine	104	vajuta-rääkimiseks	312
SNMP-asetused	104	valvesüsteemi keskseade	150, 151
sortimisjärjestus		WAN	67, 106
häired	285	veebiklient	150
spikker	13	veebirakendus Spikker	13
spikri avamine	13	Versiooni teave	16
Spikri printimine	13	Video Streaming Gateway	109
states	94	videoanalüüs	151
suunatud ligipääs	113	videoanalüüsi seadme lisamine	152
suur LUN	166, 170, 176, 181	VIDEOJET 7000 connect	337
suured LUN-id	166	viewing modes of panoramic camera	36
sündmuse paljundamine	294	viivitusega aktiveerimine	85
sündmuse-eelne aeg	270, 272	viivitustega aktiveerimine	97
sündmuse-eelne aeg	263	vilkuvad seadmete ikoonid	280, 300
sündmusejärgne aeg	270, 272	VIP X1600 XFM4	269
sündmusejärgne aeg	263	VIP XD	44
sünkronimine	77	liidese asetused	131
VRM-i seadistamine	165	nelikvaade	132
süsteemi nõuded	16	pooldupleksrežiim	131
tarkvara uuendus	338	virtuaalne sisend	109
teabeleht	16	WLAN	149, 150
tegevusetus	106	voog	261, 273
teisene salvestus	173, 278	VPN	67
teisene VRM	24, 111, 158	VRM	
teisese tõrkesiirde VRM	162	dubleeriv	163
tekstiandmete salvestamise käivitamine	299	konteiner	162, 208
transkodeerimise teenus	149	konteineri lisamine	162
transkodeerimisteenus	150	liigne	24, 111
tulekahju tuvastamise kaamera	333	lisamine	157
tulemüür	187	peamine	24, 111, 158
tõrkesiirde salvestusrežiim	165	peamine tõrkesiire	162
kooder	212	teisene	24, 111, 158
tõrkesiirde VRM	24, 111, 162	teisene tõrkesiire	162
tööjaam	105	tõrkesiire	24, 111, 162
tööpunktid	237	VRM 3.50	165
tühi parool	85	VRM-i lisamine	157
UHD-kaamerad	125	VRM-i salvestamise seadistamine	91
unmanaged site'i lisamine	196, 197, 198	VRM-i salvestuskonteiner	156, 174
uued DiBos-i seadmed	116, 118	võrguaadress	
uued DiBosi-i seadmed	119	muutmine	126, 210
uuendamine	338	võrguaadressi muutmine	126, 210
uuendus		võrguseire seade	109
seadme suutlikkus	76, 202	võrgust väljas	304, 320
vahetage parool	129, 162, 207, 304	võrguväline režiim	320
vaikeparool	85, 97	välisseade	109
vaikeseadistus	178		

õigused	237, 239	Bosch IntuiKey kaugjuhtimispu	44, 45, 46, 48, 122, 131, 144
ühendamine		Bosch Script API spikker	82
Allegianti maatriks ja BVMS	49	Bosch Video Management System	14
Bosch IntuiKey kaugjuhtimispu ja BVMS	46	aktiveerimine	69
ühendusstring	105	GUI-keel	339
ühilduvusrežiim	36	litsentsimine	69
üldine vaikeparool	63, 85, 97	uuendamine	338
üldised häireasetused	297	veebispikker	13
<b>A, B, C, D, E, F, G, H, I, J, K, L, M, N, O, P, Q, R, S, T, U, V, W, X, Y, Z</b>		ülevaade	14
acquire PTZ control	331	Boschi ATM/POS-i silla lisamine	90
ajaserver	77	BVIP-dekooder	76, 202
ajavöönd	196, 197	lisamine	126, 167, 194
aktiveerida	85	BVIP-dekoodri lisamine	126, 167, 194
aktiveerimine	88	BVIP-kooder	76, 202
Bosch Video Management System	69	lisamine	126, 167, 194
eelmine seadistus	86	BVIP-kooder:lisamine	128, 203
seadistamine	85	BVIP-koodri lisamine	126, 128, 167, 194, 203
viivitusega	85, 97	BVIP-seade	
alarm priority	331	parool	129, 199, 207
algne kaamera	133	veebileht	199
Allegiant		CABAC	269
CCL-emuleerimine	110, 148	CCL-emuleerimine	148
juhtimiskanal	52, 53	CHAP parool	160
liiga palju kaameraid	340	CLL-käsud	148
PTZ-kaamera	262	DCZ-kaugjuhtimispu	144
püsivara versioon	44, 46	dekooder	
satelliitsüsteem	53	Bosch IntuiKey kaugjuhtimispu	131
Võrguhosti programm	52	dekooder: sihtparool	195, 206
Allegianti CCL-emuleerimine	148	DiBos	
ligipääs keelatud	147	versioon	44, 45
Allegianti CCL-emuleerimise lehekülg	147	DiBos-i seade	109
Allegianti CCL-käsud	54	digitaalne kaugjuhtimispu	144
Allegianti fail	340	digitaalne videosalvesti	109
Allegianti maatriks	109, 120	dome camera	275
analoogmonitoride rühm	110	DSA E-seeria	170, 171, 176, 177
analoogmonitorirühm	105	DTP3N	140
analoogvideomaatriks	120	dubleeriv salvestus	24
analüütiline järelotsing	92, 122, 125	dubleeriv VRM	163
ANR	78, 209, 262	DVR (digitaalne videosalvesti)	117
ASF	312	DynDNS	67
ATM POS-i seade	109	ebastabiilne võrk	149
Audio-siseside funktsionaalsus	312	eelmine seadistus	86
autentsuskontrollimine	205	eelpositsioonide eemaldamine	274
automaatne lähtestamine	85	eksportimine	
automaatne salvestusrežiim	166	Kaameratabel	266
automaatne uuesti sisselogimine	85	käsuskript	83
automaatne väljalogimine	106	seadistusandmed	86
Bosch Allegianti sisendhäire lisamine	91	seadistusandmed OPC-le	87

Enterprise System	19, 79	Iseseisev Operator Client	320
Enterprise-haldusserver	316	Isiku tuvastamine	
e-posti seade	109	Isikutuvastusseadme lisamine	153
erandlikud päevad	257	Kaamerate lisamine isikutuvastusseadmele	154
export		Isikutuvastamine	
ASF	312	Isikutuvastusseade	152
filtreerimine	98, 99, 100, 108, 238, 260, 279, 282, 284, 303	jada	246
Forensic Search	124	kaamera juhtimine	92, 269
GUI-keel	339	Kaamera kaugjuhtimispult	144
H.264	269	ühenduse katkemine	339
H.264 deblokeerimisfilter	269	kaamera ring	237, 245, 246
haldusserver	16, 19, 320	kaamerajada	237, 245, 246
HD-kaamerad	315	kahekordne autentimine	305
HTML-failid	237	kahekordne salvestus	24, 173, 278
häire skeem	285	kaksikvoog	124
häired		kasutaja	
sortimisjärjestus	285	eemaldamine	304
häire-eelne aeg	272	kustutamine	304
häirejada	285, 298	kasutaja eemaldamine	304
häirejärgne aeg	272	kasutaja kustutamine	304
häiresalvestus	285, 298, 299	kasutajasündmuse nupp	294, 295
häiresalvestuse kaitsmine	299	kaubandusliku tüübi number	102
häiresalvestuse režiim	272	Kaugeksport	36
häiresalvestusrežiim	270	Kaugjuhtimispult Bosch IntuiKey	110
häiresireenide väljalülitamine	313	Kaugjuhtimispult KBD Universal XF	44, 45, 110
häirete automaatne hüplikaken	34	kaugjuurdepääs	67, 79, 106, 114
häirete automaatne kuva	34	KBD Universal XF kaugjuhtimispult	122
I/O-moodulid	110	keel	339
ilma paroolita seadmed	85	Configuration Client	105
importimine		Operator Client	303
käsuskript	83	keela kohustuslik parool	97
lähtefailid	240	kellaaja sünkroonimine	77
IntuiKey kaugjuhtimispult	144	kellade vaigistamine	313
IP-aadress		kliendi käsuskript	
duplikaadid	97	häire on aktsepteeritud	289
muutmine	126, 210	täitmine käivitamisel	83, 84, 124
IP-aadressi muutmine	98, 109, 126, 210	kodeerimine NVR-idel	108, 159
iPad	149, 150	kohandatud sündmused	279, 295
IP-adressi		kohustuslik parool	97
muuda	98, 109	konteiner	174
iPhone	149, 150	muutmine	208
IQN-vastendus	178	seadme teisaldamine	180, 190, 208
iSCSI parool	160	VRM	162, 208
iSCSI salvestuskonteiner	156, 174	konteineri lisamine	
iSCSI salvestussüsteem	174	VRM	162
iSCSI seade	178	konteineri muutmine	208

koodekid	269	monitor group	289
kooder		monitoride rühm	132, 285
lisamine	164, 172, 200, 334	lisamine	132
veebileht	199	monitorirühm	132
kooder: tõrkesiirde salvestusrežiim	212	algne kaamera	132
koodri lisamine	164, 172, 200, 334	käivitamise kaamera	132
kopeeri ja kleebi	265	nelikvaade	132
krahh		OSD	132
Configuration Clienti	340	üksikvaade	132
kuppelkaamera	274	multiedastus	187
kuvasuhe 16/9	315	möödumine	
kõik-ühes-süsteem	56	punkt	313
käsitsi salvestamine	285, 298	nelikvaade	132
käsitsisalvestamine	36	NVR	16
käsuscript	237, 243	näited	90
Bosch Script API spikker	82	Bosch Allegianti sisendhääre lisamine	91
eksportimine	83	Boschi ATM/POS-i silla lisamine	90
importimine	83	VRM-salvestuse seadistamine	91
lahutatud	320	olek	88
leidmine		olekud	98, 99, 100
teave spikri kohta	13	olekute värskendamine	98, 99, 100
ligipääs keelatud		ONVIF sündmuste logimine	346
Allegianti CCL-emuleerimine	147	ONVIF-i logimine	346
liidese asetused		ONVIF-i meediaprofiil	261
VIP XD	131	OPC-server	338
liiga palju Allegianti kaameraid	340	Operator Client	15, 239
liigne VRM	24, 111	otsi konfliktseid IP-aadresse	97
liitsündmused	279, 295	otsimine	
link skeemile	248	seadmed	98, 99, 100, 108, 238, 260, 279, 282, 284, 303
litsentsimine		panoramic camera	
Bosch Video Management System	69	viewing modes	36
Seadistamise viisardi	63	parool	129, 199, 207
Server Stratus	69	parooli ei ole	85
Logical Tree	289	parooli muutmine	129, 199, 207
logimine	161, 294, 297	parooli vahetamine	162, 304
logiraamatu andmebaas	105	peamine VRM	24, 111, 158
ühendusstring	105	peamise tõrkesiirde VRM	162
loogiline puu	239	pidevale salvestamisele tekstiandmete lisamine	283
loomine		pordi tuvastamine	106
käsuscript	82	pordivastendus	67
LUN-id		portide ümbersuunamine	67
suurem kui 2 TB	166	profiil	267
lähtefailid	240	PTZ blocking	331
importimine	240	PTZ blokeerimine	307, 314
malfunction relay	250		
MIC IP 7000	337		
mitme monitori režiim	315		
mitu valikut	239		
Mobile Video Service	56, 149		

PTZ camera	275	Serveri ID	73
PTZ control		serveriloend	
blocking	331	tulpade kustutamine	79, 114
PTZ-juhtimine		tulpade lisamine	79, 114
blokeerimine	307, 314	serverivõrk	196, 197, 198
PTZ-kaamera	274	Sihtedastuskiirus	268
Allegiant	262	sihtparool	195, 206
puhkepäevad	257	Siseside funktsionaalsus	312
punkt		sisu asendamine	240
möödamineku	313	skaneerimine	
puudev parool	85	ainult otserežiimiga koodrid	111
puulimine	156	alamvõrkudes	105
põhiseadistus	178	kohaliku salvestusega koodrid	111
põrised andurid	297	koodrid	111
püsivara uuendus		VRM	111
Bosch IntuiKey kaugjuhtimispuul	48	üle alamvõrkude	105
RAM-salvestamine	272	skeem	
refresh states	94	vilkuvad tööpunktid	280, 300
Region of Interest	262, 276, 306	skeemi link	248
relay		skeemid	237
malfunction	250	SMS-seade	109
ROI	262, 276, 306	SNMP lõksud	
Salvestamise eelistused	212	hankimine	104
salvestamiskvaliteet	267	saatmine	104
salvestusrežiim		SNMP-asetused	104
automaatne	166	sortimisjärjestus	
tõrkesiire	165	häired	285
Salvestustabel	260	spikker	13
samad IP-aadressid	97	spikri avamine	13
seadistusandmed		Spikri printimine	13
eksportimine	86	states	94
seadistusandmed OPC-le		suunatud ligipääs	113
eksportimine	87	suur LUN	166, 170, 176, 181
seadistuste viisard		suured LUN-id	166
Mobile Video Service	56	sündmuse paljundamine	294
seadme asendamine	71, 72	sündmuse-eelne aeg	270, 272
seadme monitor	88	sündmuse-eelne aeg	263
seadme suutlikkus		sündmusejärgne aeg	270, 272
uuendus	76, 202	sündmusejärgne aeg	263
seadme teisaldamine	180, 190, 208	sünkronimine	77
Seadmete paan	237	VRM-i seadistamine	165
Seadmete puu	108, 159, 237	süsteemi nõuded	16
Server Lookup	113	tarkvara uuendus	338
Server Stratus		teabeleht	16
litsentsimine	69	tegevusetus	106
serveri algataja nimi	160	teisene salvestus	173, 278
		teisene VRM	24, 111, 158
		teisese tõrkesiirde VRM	162
		tekstiandmete salvestamise käivitamine	299

transkodeerimise teenus	149	VPN	67
transkodeerimisteenus	150	VRM	
tulekahju tuvastamise kaamera	333	dubleeriv	163
tulemüür	187	konteiner	162, 208
törkesiirde salvestusrežiim	165	konteineri lisamine	162
kooder	212	liigne	24, 111
törkesiirde VRM	24, 111, 162	lisamine	157
tööjaam	105	peamine	24, 111, 158
tööpunktid	237	peamine törkesiire	162
tühi parool	85	teisene	24, 111, 158
UHD-kaamerad	125	teisene törkesiire	162
unmanaged site'i lisamine	196, 197, 198	törkesiire	24, 111, 162
uued DiBos-i seadmed	116, 118	VRM 3.50	165
uued DiBosi-i seadmed	119	VRM-i lisamine	157
uuendamine	338	VRM-i salvestamise seadistamine	91
uuendus		VRM-i salvestuskonteiner	156, 174
seadme suutlikkus	76, 202	võrguaadress	
vahetage parool	129, 162, 207, 304	muutmine	126, 210
vaikeparool	85, 97	võrguaadressi muutmine	126, 210
vaikeseadistus	178	võrguseire seade	109
vaikevoog	261	võrgust väljas	304, 320
vaikimisi IP-aadress	97	võrguväline režiim	320
vaikimisi voog	123	välisseade	109
vajuta-rääkimiseks	312	õigused	237, 239
valvesüsteemi keskseade	150, 151	ühendamine	
WAN	67, 106	Allegianti maatriks ja BVMS	49
veebiklient	150	Bosch IntuiKey kaugjuhtimispult ja BVMS	46
veebirakendus Spikker	13	ühendusstring	105
Versiooni teave	16	ühilduvusrežiim	36
Video Streaming Gateway	109	üldine vaikeparool	63, 85, 97
videoanalüüs	151	üldised häireasetused	297
videoanalüüsi seadme lisamine	152	<b>A, B, C, D, E, F, G, H, I, J, K, L, M,</b>	
VIDEOJET 7000 connect	337	<b>N, O, P, Q, R, S, T, U, V, W, X, Y, Z</b>	
viewing modes of panoramic camera	36	acquire PTZ control	331
viivitusega aktiveerimine	85	ajaserver	77
viivitustega aktiveerimine	97	ajavöönd	196, 197
vilkuvad seadmete ikoonid	280, 300	aktiveerida	85
VIP X1600 XFM4	269	aktiveerimine	88
VIP XD	44	Bosch Video Management System	69
liidese asetused	131	eelmine seadistus	86
nelikvaade	132	seadistamine	85
pooldupleksrežiim	131	viivitusega	85, 97
virtuaalne sisend	109	alarm priority	331
WLAN	149, 150		
voog	261, 273		

algne kaamera	133	BVIP-koodri lisamine	126, 128, 167, 194, 203
Allegiant		BVIP-seade	
CCL-emuleerimine	110, 148	parool	129, 199, 207
juhtimiskanal	52, 53	veebileht	199
liiga palju kaameraid	340	CABAC	269
PTZ-kaamera	262	CCL-emuleerimine	148
püsivara versioon	44, 46	CHAP parool	160
satelliitsüsteem	53	CLL-käsud	148
Võrguhosti programm	52	DCZ-kaugjuhtimispuult	144
Allegianti CCL-emuleerimine	148	dekooder	
ligipääs keelatud	147	Bosch IntuiKey kaugjuhtimispuult	131
Allegianti CCL-emuleerimise lehekülg	147	dekooder: sihtparool	195, 206
Allegianti CCL-käsud	54	DiBos	
Allegianti fail	340	versioon	44, 45
Allegianti maatriks	109, 120	DiBos-i seade	109
analoogmonitoride rühm	110	digitaalne kaugjuhtimispuult	144
analoogmonitorirühm	105	digitaalne videosalvesti	109
analoogvideomaatriks	120	dome camera	275
analüütiline järelotsing	92, 122, 125	DSA E-seeria	170, 171, 176, 177
ANR	78, 209, 262	DTP3N	140
ASF	312	dubleeriv salvestus	24
ATM POS-i seade	109	dubleeriv VRM	163
Audio-siseside funktsionaalsus	312	DVR (digitaalne videosalvesti)	117
autentsuskontrollimine	205	DynDNS	67
automaatne lähtestamine	85	ebastabiilne võrk	149
automaatne salvestusrežiim	166	eelmine seadistus	86
automaatne uuesti sisselogimine	85	eelpositsioonide eemaldamine	274
automaatne väljalogimine	106	eksportimine	
Bosch Allegianti sisendhäire lisamine	91	Kaameratabel	266
Bosch IntuiKey kaugjuhtimispuult	44, 45, 46, 48, 122, 131, 144	käsuskript	83
Bosch Script API spikker	82	seadistusandmed	86
Bosch Video Management System	14	seadistusandmed OPC-le	87
aktiveerimine	69	Enterprise System	19, 79
GUI-keel	339	Enterprise-haldusserver	316
litsentsimine	69	e-posti seade	109
uuendamine	338	erandlikud päevad	257
veebispikker	13	export	
ülevaade	14	ASF	312
Boschi ATM/POS-i silla lisamine	90	filtreerimine	98, 99, 100, 108, 238, 260, 279, 282, 284, 303
BVIP-dekooder	76, 202	Forensic Search	124
lisamine	126, 167, 194	GUI-keel	339
BVIP-dekoodri lisamine	126, 167, 194	H.264	269
BVIP-kooder	76, 202	H.264 deblokeerimisfilter	269
lisamine	126, 167, 194	haldusserver	16, 19, 320
BVIP-kooder:lisamine	128, 203	HD-kaamerad	315
		HTML-failid	237



häire skeem	285	kaksikvoog	124
häired		kasutaja	
sortimisjärjestus	285	eemaldamine	304
häire-eelne aeg	272	kustutamine	304
häirejada	285, 298	kasutaja eemaldamine	304
häirejärgne aeg	272	kasutaja kustutamine	304
häiresalvestus	285, 298, 299	kasutajasündmuse nupp	294, 295
häiresalvestuse kaitsmine	299	kaubandusliku tüübi number	102
häiresalvestuse režiim	272	Kaugeksport	36
häiresalvestusrežiim	270	Kaugjuhtimispult Bosch IntuiKey	110
häiresireenide väljalülitamine	313	Kaugjuhtimispult KBD Universal XF	44, 45, 110
häirete automaatne hüplikaken	34	kaugjuurdepääs	67, 79, 106, 114
häirete automaatne kuva	34	KBD Universal XF kaugjuhtimispult	122
I/O-moodulid	110	keel	339
ilma paroolita seadmed	85	Configuration Client	105
importimine		Operator Client	303
käsuskript	83	keela kohustuslik parool	97
lähtefailid	240	kellaaja sünkroonimine	77
IntuiKey kaugjuhtimispult	144	kellade vaigistamine	313
IP-aadress		kliendi käsuskript	
duplikaadid	97	häire on aktsepteeritud	289
muutmine	126, 210	täitmine käivitamisel	83, 84, 124
IP-aadressi muutmine	98, 109, 126, 210	kodeerimine NVR-idel	108, 159
iPad	149, 150	kohandatud sündmused	279, 295
IP-aadressi		kohustuslik parool	97
muuda	98, 109	konteiner	174
iPhone	149, 150	muutmine	208
IQN-vastendus	178	seadme teisaldamine	180, 190, 208
iSCSI parool	160	VRM	162, 208
iSCSI salvestuskonteiner	156, 174	konteineri lisamine	
iSCSI salvestussüsteem	174	VRM	162
iSCSI seade	178	konteineri muutmine	208
Iseseisev Operator Client	320	koodekid	269
Isiku tuvastamine		kooder	
Isikutuvastusseadme lisamine	153	lisamine	164, 172, 200, 334
Kaamerate lisamine isikutuvastusseadmele	154	veebileht	199
Isikutuvastamine		kooder: tõrkesiirde salvestusrežiim	212
Isikutuvastusseade	152	koodri lisamine	164, 172, 200, 334
jada	246	kopeeri ja kleebi	265
kaamera juhtimine	92, 269	krahh	
Kaamera kaugjuhtimispult	144	Configuration Clienti	340
ühenduse katkemine	339	kuppelkaamera	274
kaamera ring	237, 245, 246	kuvasuhe 16/9	315
kaamerajada	237, 245, 246	kõik-ühes-süsteem	56
kahekordne autentimine	305	käsitsi salvestamine	285, 298
kahekordne salvestus	24, 173, 278	käsitsisalvestamine	36

käsuscript	237, 243	näited	90
Bosch Script API spikker	82	Bosch Allegianti sisendhäire lisamine	91
eksportimine	83	Boschi ATM/POS-i silla lisamine	90
importimine	83	VRM-salvestuse seadistamine	91
lahutatud	320	olek	88
leidmine		olekud	98, 99, 100
teave spikri kohta	13	olekute värskendamine	98, 99, 100
ligipääs keelatud		ONVIF sündmuste logimine	346
Allegianti CCL-emuleerimine	147	ONVIF-i logimine	346
liidese asetused		ONVIF-i meediaprofiil	261
VIP XD	131	OPC-server	338
liiga palju Allegianti kaameraid	340	Operator Client	15, 239
liigne VRM	24, 111	otsi konfliktseid IP-adresse	97
liitsündmused	279, 295	otsimine	
link skeemile	248	seadmed	98, 99, 100, 108, 238, 260, 279, 282, 284, 303
litsentsimine		panoramic camera	
Bosch Video Management System	69	viewing modes	36
Seadistamise viisardi	63	parool	129, 199, 207
Server Stratus	69	parooli ei ole	85
Logical Tree	289	parooli muutmine	129, 199, 207
logimine	161, 294, 297	parooli vahetamine	162, 304
logiraamatu andmebaas	105	peamine VRM	24, 111, 158
ühendusstring	105	peamise tõrkesiirde VRM	162
loogiline puu	239	pidevale salvestamisele tekstiandmete lisamine	283
loomine		pordi tuvastamine	106
käsuscript	82	pordivastendus	67
LUN-id		portide ümbersuunamine	67
suurem kui 2 TB	166	profiil	267
lähtefailid	240	PTZ blocking	331
importimine	240	PTZ blokeerimine	307, 314
malfunction relay	250	PTZ camera	275
MIC IP 7000	337	PTZ control	
mitme monitori režiim	315	blocking	331
mitu valikut	239	PTZ-juhtimine	
Mobile Video Service	56, 149	blokeerimine	307, 314
monitor group	289	PTZ-kaamera	274
monitoride rühm	132, 285	Allegiant	262
lisamine	132	puhkepäevad	257
monitorirühm	132	punkt	
algne kaamera	132	möödamineku	313
käivitamise kaamera	132	puudev parool	85
nelikvaade	132	puulimine	156
OSD	132	põhiseadistus	178
üksikvaade	132	põrisevad andurid	297
multiedastus	187	püsivara uuendus	
möödumine		Bosch IntuiKey kaugjuhtimispuul	48
punkt	313	RAM-salvestamine	272
nelikvaade	132	refresh states	94
NVR	16		

Region of Interest	262, 276, 306	SMS-seade	109
relay		SNMP lõksud	
malfunction	250	hankimine	104
ROI	262, 276, 306	saatmine	104
Salvestamise eelistused	212	SNMP-asetused	104
salvestamiskvaliteet	267	sortimisjärjestus	
salvestusrežiim		häired	285
automaatne	166	spikker	13
törkesiire	165	spikri avamine	13
Salvestustabel	260	Spikri printimine	13
samad IP-aadressid	97	states	94
seadistusandmed		suunatud ligipääs	113
eksportimine	86	suur LUN	166, 170, 176, 181
seadistusandmed OPC-le		suured LUN-id	166
eksportimine	87	sündmuse paljundamine	294
seadistuste viisard		sündmuse-eelne aeg	270, 272
Mobile Video Service	56	sündmuse-eelne aeg	263
seadme asendamine	71, 72	sündmusejärgne aeg	270, 272
seadme monitor	88	sündmusejärgne aeg	263
seadme suutlikkus		sünkroonimine	77
uuendus	76, 202	VRM-i seadistamine	165
seadme teisaldamine	180, 190, 208	süsteemi nõuded	16
Seadmete paan	237	tarkvara uuendus	338
Seadmete puu	108, 159, 237	teabeleht	16
Server Lookup	113	tegevusetus	106
Server Stratus		teisene salvestus	173, 278
litsentsimine	69	teisene VRM	24, 111, 158
serveri algataja nimi	160	teisese törkesiirde VRM	162
Serveri ID	73	tekstianndmete salvestamise käivitamine	299
serveriloend		transkodeerimise teenus	149
tulpade kustutamine	79, 114	transkodeerimisteenus	150
tulpade lisamine	79, 114	tulekahju tuvastamise kaamera	333
serverivõrk	196, 197, 198	tulemüür	187
Sihtedastuskiirus	268	törkesiirde salvestusrežiim	165
sihtparool	195, 206	kooder	212
Siseside funktsionaalsus	312	törkesiirde VRM	24, 111, 162
sisu asendamine	240	tööjaam	105
skaneerimine		tööpunktid	237
ainult otserežiimiga koodrid	111	tühi parool	85
alamvõrkudes	105	UHD-kaamerad	125
kohaliku salvestusega koodrid	111	unmanaged site'i lisamine	196, 197, 198
koodrid	111	uued DiBos-i seadmed	116, 118
VRM	111	uued DiBosi-i seadmed	119
üle alamvõrkude	105	uuendamine	338
skeem		uuendus	
vilkuvad tööpunktid	280, 300	seadme suutlikkus	76, 202
skeemi link	248	vahetage parool	129, 162, 207, 304
skeemid	237	vaikeparool	85, 97
		vaikeseadistus	178

vaikevoog	261	õigused	237, 239
vaikimisi IP-aadress	97	ühendamine	
vaikimisi voog	123	Allegianti maatriks ja BVMS	49
vajuta-rääkimiseks	312	Bosch IntuiKey kaugjuhtimispult ja BVMS	46
valvesüsteemi keskseade	150, 151	ühendusstring	105
WAN	67, 106	ühilduvusrežiim	36
veebiklient	150	üldine vaikeparool	63, 85, 97
veebirakendus Spikker	13	üldised häireasetused	297
Versiooni teave	16	<b>A, B, C, D, E, F, G, H, I, J, K, L, M,</b>	
Video Streaming Gateway	109	<b>N, O, P, Q, R, S, T, U, V, W, X, Y, Z</b>	
videoanalüüs	151	acquire PTZ control	331
videoanalüüsi seadme lisamine	152	ajaserver	77
VIDEOJET 7000 connect	337	ajavöönd	196, 197
viewing modes of panoramic camera	36	aktiveerida	85
viivitusega aktiveerimine	85	aktiveerimine	88
viivitustega aktiveerimine	97	Bosch Video Management System	69
vilkuvad seadmete ikoonid	280, 300	eelmine seadistus	86
VIP X1600 XFM4	269	seadistamine	85
VIP XD	44	viivitusega	85, 97
liidese asetused	131	alarm priority	331
nelikvaade	132	algne kaamera	133
pooldupleksrežiim	131	Allegiant	
virtuaalne sisend	109	CCL-emuleerimine	110, 148
WLAN	149, 150	juhtimiskanal	52, 53
voog	261, 273	liiga palju kaameraid	340
VPN	67	PTZ-kaamera	262
VRM		püsivara versioon	44, 46
dubleeriv	163	satelliitsüsteem	53
konteiner	162, 208	Võrguhosti programm	52
konteineri lisamine	162	Allegianti CCL-emuleerimine	148
liigne	24, 111	ligipääs keelatud	147
lisamine	157	Allegianti CCL-emuleerimise lehekülg	147
peamine	24, 111, 158	Allegianti CCL-käsud	54
peamine tõrkesiire	162	Allegianti fail	340
teisene	24, 111, 158	Allegianti maatriks	109, 120
teisene tõrkesiire	162	analoogmonitoride rühm	110
tõrkesiire	24, 111, 162	analoogmonitorirühm	105
VRM 3.50	165	analoogvideomaatriks	120
VRM-i lisamine	157	analüütiline järelotsing	92, 122, 125
VRM-i salvestamise seadistamine	91	ANR	78, 209, 262
VRM-i salvestuskonteiner	156, 174	ASF	312
võrguaadress		ATM POS-i seade	109
muutmine	126, 210	Audio-siseside funktsionaalsus	312
võrguaadressi muutmine	126, 210	autentsuskontrollimine	205
võrguseire seade	109	automaatne lähtestamine	85
võrgust väljas	304, 320	automaatne salvestusrežiim	166
võrguväline režiim	320	automaatne uuesti sisselogimine	85
välisseade	109	automaatne väljalogimine	106
		Bosch Allegianti sisendhäire lisamine	91

Bosch IntuiKey kaugjuhtimispuul	44, 45, 46, 48, 122, 131, 144	Enterprise System	19, 79
Bosch Script API spikker	82	Enterprise-haldusserver	316
Bosch Video Management System	14	e-posti seade	109
aktiveerimine	69	erandlikud päevad	257
GUI-keel	339	export	
litsentsimine	69	ASF	312
uuendamine	338	filtreerimine	98, 99, 100, 108, 238, 260, 279, 282, 284, 303
veebispikker	13	Forensic Search	124
ülevaade	14	GUI-keel	339
Boschi ATM/POS-i silla lisamine	90	H.264	269
BVIP-dekooder	76, 202	H.264 deblokeerimisfilter	269
lisamine	126, 167, 194	haldusserver	16, 19, 320
BVIP-dekoodri lisamine	126, 167, 194	HD-kaamerad	315
BVIP-kooder	76, 202	HTML-failid	237
lisamine	126, 167, 194	häire skeem	285
BVIP-kooder:lisamine	128, 203	häired	
BVIP-koodri lisamine	126, 128, 167, 194, 203	sortimisjärjestus	285
BVIP-seade		häire-eelne aeg	272
parool	129, 199, 207	häirejada	285, 298
veebileht	199	häirejärgne aeg	272
CABAC	269	häiresalvestus	285, 298, 299
CCL-emuleerimine	148	häiresalvestuse kaitsmine	299
CHAP parool	160	häiresalvestuse režiim	272
CLL-käsud	148	häiresalvestusrežiim	270
DCZ-kaugjuhtimispuul	144	häiresireenide väljalülitamine	313
dekooder		häirete automaatne hüpikaken	34
Bosch IntuiKey kaugjuhtimispuul	131	häirete automaatne kuva	34
dekooder: sihtparool	195, 206	I/O-moodulid	110
DiBos		ilma paroolita seadmed	85
versioon	44, 45	importimine	
DiBos-i seade	109	käsuskript	83
digitaalne kaugjuhtimispuul	144	lähtefailid	240
digitaalne videosalvesti	109	IntuiKey kaugjuhtimispuul	144
dome camera	275	IP-aadress	
DSA E-seeria	170, 171, 176, 177	duplikaadid	97
DTP3N	140	muutmine	126, 210
dubleeriv salvestus	24	IP-aadressi muutmine	98, 109, 126, 210
dubleeriv VRM	163	iPad	149, 150
DVR (digitaalne videosalvesti)	117	IP-aadressi	
DynDNS	67	muuda	98, 109
ebastabiilne võrk	149	iPhone	149, 150
eelmine seadistus	86	IQN-vastendus	178
eelpositsioonide eemaldamine	274	iSCSI parool	160
eksportimine		iSCSI salvestuskonteiner	156, 174
Kaameratabel	266	iSCSI salvestussüsteem	174
käsuskript	83	iSCSI seade	178
seadistusandmed	86		
seadistusandmed OPC-le	87		

Iseseisev Operator Client	320	koodekid	269
Isiku tuvastamine		kooder	
Isikutuvastusseadme lisamine	153	lisamine	164, 172, 200, 334
Kaamerate lisamine isikutuvastusseadmele	154	veebileht	199
Isikutuvastamine		kooder: tõrkesiirde salvestusrežiim	212
Isikutuvastusseade	152	koodri lisamine	164, 172, 200, 334
jada	246	kopeeri ja kleebi	265
kaamera juhtimine	92, 269	krahh	
Kaamera kaugjuhtimispuult	144	Configuration Clienti	340
ühenduse katkemine	339	kuppelkaamera	274
kaamera ring	237, 245, 246	kuvasuhe 16/9	315
kaamerajada	237, 245, 246	kõik-ühes-süsteem	56
kahekordne autentimine	305	käsitsi salvestamine	285, 298
kahekordne salvestus	24, 173, 278	käsitsisalvestamine	36
kaksikvoog	124	käsuskript	237, 243
kasutaja		Bosch Script API spikker	82
eemaldamine	304	eksportimine	83
kustutamine	304	importimine	83
kasutaja eemaldamine	304	lahutatud	320
kasutaja kustutamine	304	leidmine	
kasutajasündmuse nupp	294, 295	teave spikri kohta	13
kaubandusliku tüübi number	102	ligipääs keelatud	
Kaugeksport	36	Allegianti CCL-emuleerimine	147
Kaugjuhtimispuult Bosch IntuiKey	110	liidese asetused	
Kaugjuhtimispuult KBD Universal XF	44, 45, 110	VIP XD	131
kaugjuurdepääs	67, 79, 106, 114	liiga palju Allegianti kaameraid	340
KBD Universal XF kaugjuhtimispuult	122	liigne VRM	24, 111
keel	339	liitsündmused	279, 295
Configuration Client	105	link skeemile	248
Operator Client	303	litsentsimine	
keela kohustuslik parool	97	Bosch Video Management System	69
kellaaja sünkroonimine	77	Seadistamise viisardi	63
kellade vaigistamine	313	Server Stratus	69
kliendi käsuskript		Logical Tree	289
häire on aktsepteeritud	289	logimine	161, 294, 297
täitmine käivitamisel	83, 84, 124	logiraamatu andmebaas	105
kodeerimine NVR-idel	108, 159	ühendusstring	105
kohandatud sündmused	279, 295	loogiline puu	239
kohustuslik parool	97	loomine	
konteiner	174	käsuskript	82
muutmine	208	LUN-id	
seadme teisaldamine	180, 190, 208	suurem kui 2 TB	166
VRM	162, 208	lähtefailid	240
konteineri lisamine		importimine	240
VRM	162	malfunfunction relay	250
konteineri muutmine	208	MIC IP 7000	337
		mitme monitori režiim	315
		mitu valikut	239
		Mobile Video Service	56, 149

monitor group	289	PTZ camera	275
monitoride rühm	132, 285	PTZ control	
lisamine	132	blocking	331
monitorirühm	132	PTZ-juhtimine	
algne kaamera	132	blokeerimine	307, 314
käivitamise kaamera	132	PTZ-kaamera	274
nelikvaade	132	Allegiant	262
OSD	132	puhkepäevad	257
üksikvaade	132	punkt	
multiedastus	187	möödamineku	313
möödumine		puuduv parool	85
punkt	313	puulimine	156
nelikvaade	132	põhiseadistus	178
NVR	16	põrisevad andurid	297
näited	90	püsivara uuendus	
Bosch Allegianti sisendhäire lisamine	91	Bosch IntuiKey kaugjuhtimispuult	48
Boschi ATM/POS-i silla lisamine	90	RAM-salvestamine	272
VRM-salvestuse seadistamine	91	refresh states	94
olek	88	Region of Interest	262, 276, 306
olekud	98, 99, 100	relay	
olekute värskendamine	98, 99, 100	malfunction	250
ONVIF sündmuste logimine	346	ROI	262, 276, 306
ONVIF-i logimine	346	Salvestamise eelistused	212
ONVIF-i meediaprofiil	261	salvestamiskvaliteet	267
OPC-server	338	salvestusrežiim	
Operator Client	15, 239	automaatne	166
otsi konfliktseid IP-adresse	97	törkesiire	165
otsimine		Salvestustabel	260
seadmed	98, 99, 100, 108, 238, 260, 279, 282, 284, 303	samad IP-aadressid	97
panoramic camera		seadistusandmed	
viewing modes	36	eksportimine	86
parool	129, 199, 207	seadistusandmed OPC-le	
parooli ei ole	85	eksportimine	87
parooli muutmise	129, 199, 207	seadistuste viisard	
parooli vahetamine	162, 304	Mobile Video Service	56
peamine VRM	24, 111, 158	seadme asendamine	71, 72
peamise törkesiirde VRM	162	seadme monitor	88
pidevale salvestamisele tekstiandmete lisamine	283	seadme suutlikkus	
pordi tuvastamine	106	uuendus	76, 202
pordivastendus	67	seadme teisaldamine	180, 190, 208
portide ümbersuunamine	67	Seadmete paan	237
profiil	267	Seadmete puu	108, 159, 237
PTZ blocking	331	Server Lookup	113
PTZ blokeerimine	307, 314	Server Stratus	
		litsentsimine	69
		serveri algataja nimi	160

Serveri ID	73	transkodeerimise teenus	149
serveriloend		transkodeerimisteenus	150
tulpade kustutamine	79, 114	tulekahju tuvastamise kaamera	333
tulpade lisamine	79, 114	tulemüür	187
serverivõrk	196, 197, 198	tõrkesiirde salvestusrežiim	165
Sihtedastuskiirus	268	kooder	212
sihtparool	195, 206	tõrkesiirde VRM	24, 111, 162
Siseside funktsionaalsus	312	tööjaam	105
sisu asendamine	240	tööpunktid	237
skaneerimine		tühi parool	85
ainult otserežiimiga koodrid	111	UHD-kaamerad	125
alamvõrkudes	105	unmanaged site'i lisamine	196, 197, 198
kohaliku salvestusega koodrid	111	uued DiBos-i seadmed	116, 118
koodrid	111	uued DiBosi-i seadmed	119
VRM	111	uuendamine	338
üle alamvõrkude	105	uuendus	
skeem		seadme suutlikkus	76, 202
vilkuvad tööpunktid	280, 300	vahetage parool	129, 162, 207, 304
skeemi link	248	vaikeparool	85, 97
skeemid	237	vaikeseadistus	178
SMS-seade	109	vaikevoog	261
SNMP lõksud		vaikimisi IP-aadress	97
hankimine	104	vaikimisi voog	123
saatmine	104	vajuta-rääkimiseks	312
SNMP-asetused	104	valvesüsteemi keskseade	150, 151
sortimisjärjestus		WAN	67, 106
häired	285	veebiklient	150
spikker	13	veebirakendus Spikker	13
spikri avamine	13	Versiooni teave	16
Spikri printimine	13	Video Streaming Gateway	109
states	94	videoanalüüs	151
suunatud ligipääs	113	videoanalüüsi seadme lisamine	152
suur LUN	166, 170, 176, 181	VIDEOJET 7000 connect	337
suured LUN-id	166	viewing modes of panoramic camera	36
sündmuse paljundamine	294	viivitusega aktiveerimine	85
sündmuse-eelne aeg	270, 272	viivitustega aktiveerimine	97
sündmuse-eelne aeg	263	vilkuvad seadmete ikoonid	280, 300
sündmusejärgne aeg	270, 272	VIP X1600 XFM4	269
sündmusejärgne aeg	263	VIP XD	44
sünkronimine	77	liidese asetused	131
VRM-i seadistamine	165	nelikvaade	132
süsteemi nõuded	16	pooldupleksrežiim	131
tarkvara uuendus	338	virtuaalne sisend	109
teabeleht	16	WLAN	149, 150
tegevusetus	106	voog	261, 273
teisene salvestus	173, 278		
teisene VRM	24, 111, 158		
teisese tõrkesiirde VRM	162		
tekstiandmete salvestamise käivitamine	299		



VPN	67	algne kaamera	133
VRM		Allegiant	
dubleeriv	163	CCL-emuleerimine	110, 148
konteiner	162, 208	juhtimiskanal	52, 53
konteineri lisamine	162	liiga palju kaameraid	340
liigne	24, 111	PTZ-kaamera	262
lisamine	157	püsivara versioon	44, 46
peamine	24, 111, 158	satelliitsüsteem	53
peamine tõrkesiire	162	Võrguhosti programm	52
teisene	24, 111, 158	Allegianti CCL-emuleerimine	148
teisene tõrkesiire	162	ligipääs keelatud	147
tõrkesiire	24, 111, 162	Allegianti CCL-emuleerimise lehekülg	147
VRM 3.50	165	Allegianti CCL-käsud	54
VRM-i lisamine	157	Allegianti fail	340
VRM-i salvestamise seadistamine	91	Allegianti maatriks	109, 120
VRM-i salvestuskonteiner	156, 174	analooomonitoride rühm	110
võrguaadress		analooomonitorirühm	105
muutmine	126, 210	analooovideomaatriks	120
võrguaadressi muutmine	126, 210	analüütiline järelotsing	92, 122, 125
võrguseire seade	109	ANR	78, 209, 262
võrgust väljas	304, 320	ASF	312
võrguväline režiim	320	ATM POS-i seade	109
välisseade	109	Audio-siseside funktsionaalsus	312
õigused	237, 239	autentsuskontrollmine	205
ühendamine		automaatne lähtestamine	85
Allegianti maatriks ja BVMS	49	automaatne salvestusrežiim	166
Bosch IntuiKey kaugjuhtimispult ja BVMS	46	automaatne uuesti sisselogimine	85
ühendusstring	105	automaatne väljalogimine	106
ühilduvusrežiim	36	Bosch Allegianti sisendhäire lisamine	91
üldine vaikeparool	63, 85, 97	Bosch IntuiKey kaugjuhtimispult	44, 45, 46, 48, 122, 131, 144
üldised häireasetused	297	Bosch Script API spikker	82
<b>A, B, C, D, E, F, G, H, I, J, K, L, M,</b>		Bosch Video Management System	14
<b>N, O, P, Q, R, S, T, U, V, W, X, Y, Z</b>		aktiveerimine	69
acquire PTZ control	331	GUI-keel	339
ajaserver	77	litsentsimine	69
ajavöönd	196, 197	uuendamine	338
aktiveerida	85	veebispikker	13
aktiveerimine	88	ülevaade	14
Bosch Video Management System	69	Boschi ATM/POS-i silla lisamine	90
eelmine seadistus	86	BVIP-dekooder	76, 202
seadistamine	85	lisamine	126, 167, 194
viivitusega	85, 97	BVIP-dekoodri lisamine	126, 167, 194
alarm priority	331	BVIP-kooder	76, 202
		lisamine	126, 167, 194
		BVIP-kooder:lisamine	128, 203

BVIP-koodri lisamine	126, 128, 167, 194, 203	häire skeem	285
BVIP-seade		häired	
parool	129, 199, 207	sortimisjärjestus	285
veebileht	199	häire-eelne aeg	272
CABAC	269	häirejada	285, 298
CCL-emuleerimine	148	häirejärgne aeg	272
CHAP parool	160	häiresalvestus	285, 298, 299
CLL-käsud	148	häiresalvestuse kaitsmine	299
DCZ-kaugjuhtimispult	144	häiresalvestuse režiim	272
dekooder		häiresalvestusrežiim	270
Bosch IntuiKey kaugjuhtimispult	131	häiresireenide väljalülitamine	313
dekooder: sihtparool	195, 206	häirete automaatne hüplikaken	34
DiBos		häirete automaatne kuva	34
versioon	44, 45	I/O-moodulid	110
DiBos-i seade	109	ilma paroolita seadmed	85
digitaalne kaugjuhtimispult	144	importimine	
digitaalne videosalvesti	109	käsuskript	83
dome camera	275	lähtefailid	240
DSA E-seeria	170, 171, 176, 177	IntuiKey kaugjuhtimispult	144
DTP3N	140	IP-aadress	
dubleeriv salvestus	24	duplikaadid	97
dubleeriv VRM	163	muutmine	126, 210
DVR (digitaalne videosalvesti)	117	IP-aadressi muutmine	98, 109, 126, 210
DynDNS	67	iPad	149, 150
ebastabiilne võrk	149	IP-aadressi	
eelmine seadistus	86	muuda	98, 109
eelpositsioonide eemaldamine	274	iPhone	149, 150
eksportimine		IQN-vastendus	178
Kaameratabel	266	iSCSI parool	160
käsuskript	83	iSCSI salvestuskonteiner	156, 174
seadistusandmed	86	iSCSI salvestussüsteem	174
seadistusandmed OPC-le	87	iSCSI seade	178
Enterprise System	19, 79	Iseseisev Operator Client	320
Enterprise-haldusserver	316	Isiku tuvastamine	
e-posti seade	109	Isikutuvastusseadme lisamine	153
erandlikud päevad	257	Kaamerate lisamine isikutuvastusseadmele	154
export		Isikutuvastamine	
ASF	312	Isikutuvastusseade	152
filtrerimine	98, 99, 100, 108, 238, 260, 279, 282, 284, 303	jada	246
Forensic Search	124	kaamera juhtimine	92, 269
GUI-keel	339	Kaamera kaugjuhtimispult	144
H.264	269	ühenduse katkemine	339
H.264 deblokeerimisfilter	269	kaamera ring	237, 245, 246
haldusserver	16, 19, 320	kaamerajada	237, 245, 246
HD-kaamerad	315	kahekordne autentimine	305
HTML-failid	237	kahekordne salvestus	24, 173, 278

kaksikvoog	124	käsuskript	237, 243
kasutaja		Bosch Script API spikker	82
eemaldamine	304	eksportimine	83
kustutamine	304	importimine	83
kasutaja eemaldamine	304	lahutatud	320
kasutaja kustutamine	304	leidmine	
kasutajasündmuse nupp	294, 295	teave spikri kohta	13
kaubandusliku tüübi number	102	ligipääs keelatud	
Kaugeksport	36	Allegianti CCL-emuleerimine	147
Kaugjuhtimispuult Bosch IntuiKey	110	liidese asetused	
Kaugjuhtimispuult KBD Universal XF	44, 45, 110	VIP XD	131
kaugjuurdepääs	67, 79, 106, 114	liiga palju Allegianti kaameraid	340
KBD Universal XF kaugjuhtimispuult	122	liigne VRM	24, 111
keel	339	liitsündmused	279, 295
Configuration Client	105	link skeemile	248
Operator Client	303	litsentsimine	
keela kohustuslik parool	97	Bosch Video Management System	69
kellaaja sünkroonimine	77	Seadistamise viisardi	63
kellade vaigistamine	313	Server Stratus	69
kliendi käsuskript		Logical Tree	289
häire on aktsepteeritud	289	logimine	161, 294, 297
täitmine käivitamisel	83, 84, 124	logiraamatu andmebaas	105
kodeerimine NVR-idel	108, 159	ühendusstring	105
kohandatud sündmused	279, 295	loogiline puu	239
kohustuslik parool	97	loomine	
konteiner	174	käsuskript	82
muutmine	208	LUN-id	
seadme teisaldamine	180, 190, 208	suurem kui 2 TB	166
VRM	162, 208	lähtefailid	240
konteineri lisamine		importimine	240
VRM	162	malfunfunction relay	250
konteineri muutmine	208	MIC IP 7000	337
koodekid	269	mitme monitori režiim	315
kooder		mitu valikut	239
lisamine	164, 172, 200, 334	Mobile Video Service	56, 149
veebileht	199	monitor group	289
kooder: tõrkesiirde salvestusrežiim	212	monitoride rühm	132, 285
koodri lisamine	164, 172, 200, 334	lisamine	132
kopeeri ja kleebi	265	monitorirühm	132
krahh		algne kaamera	132
Configuration Clienti	340	käivitamise kaamera	132
kuppelkaamera	274	nelikvaade	132
kuvasuhe 16/9	315	OSD	132
kõik-ühes-süsteem	56	üksikvaade	132
käsitsi salvestamine	285, 298	multiedastus	187
käsitsisalvestamine	36	möödumine	
		punkt	313
		nelikvaade	132
		NVR	16

näited	90	Region of Interest	262, 276, 306
Bosch Allegianti sisendhäire lisamine	91	relay	
Boschi ATM/POS-i silla lisamine	90	malfunction	250
VRM-salvestuse seadistamine	91	ROI	262, 276, 306
olek	88	Salvestamise eelistused	212
olekud	98, 99, 100	salvestamiskvaliteet	267
olekute värskendamine	98, 99, 100	salvestusrežiim	
ONVIF sündmuste logimine	346	automaatne	166
ONVIF-i logimine	346	törkesiire	165
ONVIF-i meediaprofiil	261	Salvestustabel	260
OPC-server	338	samad IP-aadressid	97
Operator Client	15, 239	seadistusandmed	
otsi konfliktseid IP-aadresse	97	eksportimine	86
otsimine		seadistusandmed OPC-le	
seadmed	98, 99, 100, 108, 238, 260, 279, 282, 284, 303	eksportimine	87
panoramic camera		seadistuste viisard	
viewing modes	36	Mobile Video Service	56
parool	129, 199, 207	seadme asendamine	71, 72
parooli ei ole	85	seadme monitor	88
parooli muutmine	129, 199, 207	seadme suutlikkus	
parooli vahetamine	162, 304	uuendus	76, 202
peamine VRM	24, 111, 158	seadme teisaldamine	180, 190, 208
peamise törkesiirde VRM	162	Seadmete paan	237
pidevale salvestamisele tekstiandmete lisamine	283	Seadmete puu	108, 159, 237
pordi tuvastamine	106	Server Lookup	113
pordivastendus	67	Server Stratus	
portide ümbersuunamine	67	litsentsimine	69
profiil	267	serveri algataja nimi	160
PTZ blocking	331	Serveri ID	73
PTZ blokeerimine	307, 314	serveriloend	
PTZ camera	275	tulpade kustutamine	79, 114
PTZ control		tulpade lisamine	79, 114
blocking	331	serverivõrk	196, 197, 198
PTZ-juhtimine		Sihtedastuskiirus	268
blokeerimine	307, 314	sihtparool	195, 206
PTZ-kaamera	274	Siseside funktsionaalsus	312
Allegiant	262	sisu asendamine	240
puhkepäevad	257	skaneerimine	
punkt		ainult otserežiimiga koodrid	111
möödamineku	313	alamvõrkudes	105
puudev parool	85	kohaliku salvestusega koodrid	111
puulimine	156	koodrid	111
põhiseadistus	178	VRM	111
põrisevad andurid	297	üle alamvõrkude	105
püsivara uuendus		skeem	
Bosch IntuiKey kaugjuhtimispuul	48	vilkuvad tööpunktid	280, 300
RAM-salvestamine	272	skeemi link	248
refresh states	94	skeemid	237

SMS-seade	109	vaikevoog	261
SNMP lõksud		vaikimisi IP-aadress	97
hankimine	104	vaikimisi voog	123
saatmine	104	vajuta-rääkimiseks	312
SNMP-asetused	104	valvesüsteemi keskseade	150, 151
sortimisjärjestus		WAN	67, 106
häired	285	veebiklient	150
spikker	13	veebirakendus Spikker	13
spikri avamine	13	Versiooni teave	16
Spikri printimine	13	Video Streaming Gateway	109
states	94	videoanalüüs	151
suunatud ligipääs	113	videoanalüüsi seadme lisamine	152
suur LUN	166, 170, 176, 181	VIDEOJET 7000 connect	337
suured LUN-id	166	viewing modes of panoramic camera	36
sündmuse paljundamine	294	viivitusega aktiveerimine	85
sündmuse-eelne aeg	270, 272	viivitustega aktiveerimine	97
sündmuse-eelne aeg	263	vilkuvad seadmete ikoonid	280, 300
sündmusejärgne aeg	270, 272	VIP X1600 XFM4	269
sündmusejärgne aeg	263	VIP XD	44
sünkroonimine	77	liidese asetused	131
VRM-i seadistamine	165	nelikvaade	132
süsteemi nõuded	16	pooldupleksrežiim	131
tarkvara uuendus	338	virtuaalne sisend	109
teabeleht	16	WLAN	149, 150
tegevusetus	106	voog	261, 273
teisene salvestus	173, 278	VPN	67
teisene VRM	24, 111, 158	VRM	
teisese tõrkesiirde VRM	162	dubleeriv	163
tekstiandmete salvestamise käivitamine	299	konteiner	162, 208
transkodeerimise teenus	149	konteineri lisamine	162
transkodeerimisteenus	150	liigne	24, 111
tulekahju tuvastamise kaamera	333	lisamine	157
tulemüür	187	peamine	24, 111, 158
tõrkesiirde salvestusrežiim	165	peamine tõrkesiire	162
kooder	212	teisene	24, 111, 158
tõrkesiirde VRM	24, 111, 162	teisene tõrkesiire	162
tööjaam	105	tõrkesiire	24, 111, 162
tööpunktid	237	VRM 3.50	165
tühi parool	85	VRM-i lisamine	157
UHD-kaamerad	125	VRM-i salvestamise seadistamine	91
unmanaged site'i lisamine	196, 197, 198	VRM-i salvestuskonteiner	156, 174
uued DiBos-i seadmed	116, 118	võrguaadress	
uued DiBosi-i seadmed	119	muutmine	126, 210
uuendamine	338	võrguaadressi muutmine	126, 210
uuendus		võrguseire seade	109
seadme suutlikkus	76, 202	võrgust väljas	304, 320
vahetage parool	129, 162, 207, 304	võrguväline režiim	320
vaikeparool	85, 97	välisseade	109
vaikeseadistus	178		

õigused	237, 239	Bosch IntuiKey kaugjuhtimispult	44, 45, 46, 48, 122, 131, 144
ühendamine		Bosch Script API spikker	82
Allegianti maatriks ja BVMS	49	Bosch Video Management System	14
Bosch IntuiKey kaugjuhtimispult ja BVMS	46	aktiveerimine	69
ühendusstring	105	GUI-keel	339
ühilduvusrežiim	36	litsentsimine	69
üldine vaikeparool	63, 85, 97	uuendamine	338
üldised häireasetused	297	veebispikker	13
<b>A, B, C, D, E, F, G, H, I, J, K, L, M,</b>		ülevaade	14
<b>N, O, P, Q, R, S, T, U, V, W, X, Y, Z</b>		Boschi ATM/POS-i silla lisamine	90
acquire PTZ control	331	BVIP-dekooder	76, 202
ajaserver	77	lisamine	126, 167, 194
ajavöönd	196, 197	BVIP-dekoodri lisamine	126, 167, 194
aktiveerida	85	BVIP-kooder	76, 202
aktiveerimine	88	lisamine	126, 167, 194
Bosch Video Management System	69	BVIP-kooder:lisamine	128, 203
eelmine seadistus	86	BVIP-koodri lisamine	126, 128, 167, 194, 203
seadistamine	85	BVIP-seade	
viivitusega	85, 97	parool	129, 199, 207
alarm priority	331	veebileht	199
algne kaamera	133	CABAC	269
Allegiant		CCL-emuleerimine	148
CCL-emuleerimine	110, 148	CHAP parool	160
juhtimiskanal	52, 53	CLL-käsud	148
liiga palju kaameraid	340	DCZ-kaugjuhtimispult	144
PTZ-kaamera	262	dekooder	
püsivara versioon	44, 46	Bosch IntuiKey kaugjuhtimispult	131
satelliitsüsteem	53	dekooder: sihtparool	195, 206
Võrguhosti programm	52	DiBos	
Allegianti CCL-emuleerimine	148	versioon	44, 45
ligipääs keelatud	147	DiBos-i seade	109
Allegianti CCL-emuleerimise lehekülg	147	digitaalne kaugjuhtimispult	144
Allegianti CCL-käsud	54	digitaalne videosalvesti	109
Allegianti fail	340	dome camera	275
Allegianti maatriks	109, 120	DSA E-seeria	170, 171, 176, 177
analoogmonitoride rühm	110	DTP3N	140
analoogmonitorirühm	105	dubleeriv salvestus	24
analoogvideomaatriks	120	dubleeriv VRM	163
analüütiline järelotsing	92, 122, 125	DVR (digitaalne videosalvesti)	117
ANR	78, 209, 262	DynDNS	67
ASF	312	ebastabiilne võrk	149
ATM POS-i seade	109	eelmine seadistus	86
Audio-siseside funktsionaalsus	312	eelpositsioonide eemaldamine	274
autentsuskontrollimine	205	eksportimine	
automaatne lähtestamine	85	Kaameratabel	266
automaatne salvestusrežiim	166	käsuskript	83
automaatne uuesti sisselogimine	85	seadistusandmed	86
automaatne väljalogimine	106	seadistusandmed OPC-le	87
Bosch Allegianti sisendhäire lisamine	91		

Enterprise System	19, 79	Iseseisev Operator Client	320
Enterprise-haldusserver	316	Isiku tuvastamine	
e-posti seade	109	Isikutuvastusseadme lisamine	153
erandlikud päevad	257	Kaamerate lisamine isikutuvastusseadmele	154
export		Isikutuvastamine	
ASF	312	Isikutuvastusseade	152
filtreerimine	98, 99, 100, 108, 238, 260, 279, 282, 284, 303	jada	246
Forensic Search	124	kaamera juhtimine	92, 269
GUI-keel	339	Kaamera kaugjuhtimispuul	144
H.264	269	ühenduse katkemine	339
H.264 deblokeerimisfilter	269	kaamera ring	237, 245, 246
haldusserver	16, 19, 320	kaamerajada	237, 245, 246
HD-kaamerad	315	kahekordne autentimine	305
HTML-failid	237	kahekordne salvestus	24, 173, 278
häire skeem	285	kaksikvoog	124
häired		kasutaja	
sortimisjärjestus	285	eemaldamine	304
häire-eelne aeg	272	kustutamine	304
häirejada	285, 298	kasutaja eemaldamine	304
häirejärgne aeg	272	kasutaja kustutamine	304
häiresalvestus	285, 298, 299	kasutajasündmuse nupp	294, 295
häiresalvestuse kaitsmine	299	kaubandusliku tüübi number	102
häiresalvestuse režiim	272	Kaugeksport	36
häiresalvestusrežiim	270	Kaugjuhtimispuul Bosch IntuiKey	110
häiresireenide väljalülitamine	313	Kaugjuhtimispuul KBD Universal XF	44, 45, 110
häirete automaatne hüplikaken	34	kaugjuurdepääs	67, 79, 106, 114
häirete automaatne kuva	34	KBD Universal XF kaugjuhtimispuul	122
I/O-moodulid	110	keel	339
ilma paroolita seadmed	85	Configuration Client	105
importimine		Operator Client	303
käsuskript	83	keela kohustuslik parool	97
lähtefailid	240	kellaaja sünkroonimine	77
IntuiKey kaugjuhtimispuul	144	kellade vaigistamine	313
IP-aadress		kliendi käsuskript	
duplikaadid	97	häire on aktsepteeritud	289
muutmine	126, 210	täitmine käivitamisel	83, 84, 124
IP-aadressi muutmine	98, 109, 126, 210	kodeerimine NVR-idel	108, 159
iPad	149, 150	kohandatud sündmused	279, 295
IP-aadressi		kohustuslik parool	97
muuda	98, 109	konteiner	174
iPhone	149, 150	muutmine	208
IQN-vastendus	178	seadme teisaldamine	180, 190, 208
iSCSI parool	160	VRM	162, 208
iSCSI salvestuskonteiner	156, 174	konteineri lisamine	
iSCSI salvestussüsteem	174	VRM	162
iSCSI seade	178	konteineri muutmine	208

koodekid	269	monitor group	289
kooder		monitoride rühm	132, 285
lisamine	164, 172, 200, 334	lisamine	132
veebileht	199	monitorirühm	132
kooder: tõrkesiirde salvestusrežiim	212	algne kaamera	132
koodri lisamine	164, 172, 200, 334	käivitamise kaamera	132
kopeeri ja kleebi	265	nelikvaade	132
krahh		OSD	132
Configuration Clienti	340	üksikvaade	132
kuppelkaamera	274	multiedastus	187
kuvasuhe 16/9	315	möödumine	
kõik-ühes-süsteem	56	punkt	313
käsitsi salvestamine	285, 298	nelikvaade	132
käsitsisalvestamine	36	NVR	16
käsuskript	237, 243	näited	90
Bosch Script API spikker	82	Bosch Allegianti sisendhäire lisamine	91
eksportimine	83	Boschi ATM/POS-i silla lisamine	90
importimine	83	VRM-salvestuse seadistamine	91
lahutatud	320	olek	88
leidmine		olekud	98, 99, 100
teave spikri kohta	13	olekute värskendamine	98, 99, 100
ligipääs keelatud		ONVIF sündmuste logimine	346
Allegianti CCL-emuleerimine	147	ONVIF-i logimine	346
liidese asetused		ONVIF-i meediaprofiil	261
VIP XD	131	OPC-server	338
liiga palju Allegianti kaameraid	340	Operator Client	15, 239
liigne VRM	24, 111	otsi konfliktseid IP-aadresse	97
liitsündmused	279, 295	otsimine	
link skeemile	248	seadmed	98, 99, 100, 108, 238, 260, 279, 282, 284, 303
litsentsimine		panoramic camera	
Bosch Video Management System	69	viewing modes	36
Seadistamise viisardi	63	parool	129, 199, 207
Server Stratus	69	parooli ei ole	85
Logical Tree	289	parooli muutmise	129, 199, 207
logimine	161, 294, 297	parooli vahetamine	162, 304
logiraamatu andmebaas	105	peamine VRM	24, 111, 158
ühendusstring	105	peamise tõrkesiirde VRM	162
loogiline puu	239	pidevale salvestamisele tekstiandmete lisamine	283
loomine		pordi tuvastamine	106
käsuskript	82	pordivastendus	67
LUN-id		portide ümbersuunamine	67
suurem kui 2 TB	166	profiil	267
lähtefailid	240	PTZ blocking	331
importimine	240	PTZ blokeerimine	307, 314
malfunction relay	250		
MIC IP 7000	337		
mitme monitori režiim	315		
mitu valikut	239		
Mobile Video Service	56, 149		



PTZ camera	275	Serveri ID	73
PTZ control		serveriloend	
blocking	331	tulpade kustutamine	79, 114
PTZ-juhtimine		tulpade lisamine	79, 114
blokeerimine	307, 314	serverivõrk	196, 197, 198
PTZ-kaamera	274	Sihtedastuskiirus	268
Allegiant	262	sihtparool	195, 206
puhkepäevad	257	Siseside funktsionaalsus	312
punkt		sisu asendamine	240
möödamineku	313	skaneerimine	
puudev parool	85	ainult otserežiimiga koodrid	111
puulimine	156	alamvõrkudes	105
põhiseadistus	178	kohaliku salvestusega koodrid	111
põrisevad andurid	297	koodrid	111
püsivara uuendus		VRM	111
Bosch IntuiKey kaugjuhtimispuul	48	üle alamvõrkude	105
RAM-salvestamine	272	skeem	
refresh states	94	vilkuvad tööpunktid	280, 300
Region of Interest	262, 276, 306	skeemi link	248
relay		skeemid	237
malfunction	250	SMS-seade	109
ROI	262, 276, 306	SNMP lõksud	
Salvestamise eelistused	212	hankimine	104
salvestamiskvaliteet	267	saatmine	104
salvestusrežiim		SNMP-asetused	104
automaatne	166	sortimisjärjestus	
törkesiire	165	häired	285
Salvestustabel	260	spikker	13
samad IP-aadressid	97	spikri avamine	13
seadistusandmed		Spikri printimine	13
eksportimine	86	states	94
seadistusandmed OPC-le		suunatud ligipääs	113
eksportimine	87	suur LUN	166, 170, 176, 181
seadistuste viisard		suured LUN-id	166
Mobile Video Service	56	sündmuse paljundamine	294
seadme asendamine	71, 72	sündmuse-eelne aeg	270, 272
seadme monitor	88	sündmuse-eelne aeg	263
seadme suutlikkus		sündmusejärgne aeg	270, 272
uuendus	76, 202	sündmusejärgne aeg	263
seadme teisaldamine	180, 190, 208	sünkroonimine	77
Seadmete paan	237	VRM-i seadistamine	165
Seadmete puu	108, 159, 237	süsteemi nõuded	16
Server Lookup	113	tarkvara uuendus	338
Server Stratus		teabeleht	16
litsentsimine	69	tegevusetus	106
serveri algataja nimi	160	teisene salvestus	173, 278
		teisene VRM	24, 111, 158
		teisese törkesiirde VRM	162
		tekstiandmete salvestamise käivitamine	299

transkodeerimise teenus	149	VPN	67
transkodeerimisteenus	150	VRM	
tulekahju tuvastamise kaamera	333	dubleeriv	163
tulemüür	187	konteiner	162, 208
tõrkesiirde salvestusrežiim	165	konteineri lisamine	162
kooder	212	liigne	24, 111
tõrkesiirde VRM	24, 111, 162	lisamine	157
tööjaam	105	peamine	24, 111, 158
tööpunktid	237	peamine tõrkesiire	162
tühi parool	85	teisene	24, 111, 158
UHD-kaamerad	125	teisene tõrkesiire	162
unmanaged site'i lisamine	196, 197, 198	tõrkesiire	24, 111, 162
uued DiBos-i seadmed	116, 118	VRM 3.50	165
uued DiBosi-i seadmed	119	VRM-i lisamine	157
uuendamine	338	VRM-i salvestamise seadistamine	91
uuendus		VRM-i salvestuskonteiner	156, 174
seadme suutlikkus	76, 202	võrguaadress	
vahetage parool	129, 162, 207, 304	muutmine	126, 210
vaikeparool	85, 97	võrguaadressi muutmine	126, 210
vaike-seadistus	178	võrguseire seade	109
vaikevoog	261	võrgust väljas	304, 320
vaikimisi IP-aadress	97	võrguväline režiim	320
vaikimisi voog	123	välisseade	109
vajuta-rääkimiseks	312	õigused	237, 239
valvesüsteemi keskseade	150, 151	ühendamine	
WAN	67, 106	Allegianti maatriks ja BVMS	49
veebiklient	150	Bosch IntuiKey kaugjuhtimispult ja BVMS	46
veebirakendus Spikker	13	ühendusstring	105
Versiooni teave	16	ühilduvusrežiim	36
Video Streaming Gateway	109	üldine vaikeparool	63, 85, 97
videoanalüüs	151	üldised häireasetused	297
videoanalüüsi seadme lisamine	152	<b>A, B, C, D, E, F, G, H, I, J, K, L, M,</b>	
VIDEOJET 7000 connect	337	<b>N, O, P, Q, R, S, T, U, V, W, X, Y, Z</b>	
viewing modes of panoramic camera	36	acquire PTZ control	331
viivitusega aktiveerimine	85	ajaserver	77
viivitustega aktiveerimine	97	ajavöönd	196, 197
vilkuvad seadmete ikoonid	280, 300	aktiveerida	85
VIP X1600 XFM4	269	aktiveerimine	88
VIP XD	44	Bosch Video Management System	69
liidese asetused	131	eelmine seadistus	86
nelikvaade	132	seadistamine	85
pooldupleksrežiim	131	viivitusega	85, 97
virtuaalne sisend	109	alarm priority	331
WLAN	149, 150		
voog	261, 273		

algne kaamera	133	BVIP-koodri lisamine	126, 128, 167, 194, 203
Allegiant		BVIP-seade	
CCL-emuleerimine	110, 148	parool	129, 199, 207
juhtimiskanal	52, 53	veebileht	199
liiga palju kaameraid	340	CABAC	269
PTZ-kaamera	262	CCL-emuleerimine	148
püsivara versioon	44, 46	CHAP parool	160
satelliitsüsteem	53	CLL-käsud	148
Võrguhosti programm	52	DCZ-kaugjuhtimispult	144
Allegianti CCL-emuleerimine	148	dekooder	
ligipääs keelatud	147	Bosch IntuiKey kaugjuhtimispult	131
Allegianti CCL-emuleerimise lehekülg	147	dekooder: sihtparool	195, 206
Allegianti CCL-käsud	54	DiBos	
Allegianti fail	340	versioon	44, 45
Allegianti maatriks	109, 120	DiBos-i seade	109
analoogmonitoride rühm	110	digitaalne kaugjuhtimispult	144
analoogmonitorirühm	105	digitaalne videosalvesti	109
analoogvideomaatriks	120	dome camera	275
analüütiline järelotsing	92, 122, 125	DSA E-seeria	170, 171, 176, 177
ANR	78, 209, 262	DTP3N	140
ASF	312	dubleeriv salvestus	24
ATM POS-i seade	109	dubleeriv VRM	163
Audio-siseside funktsionaalsus	312	DVR (digitaalne videosalvesti)	117
autentsuskontrollimine	205	DynDNS	67
automaatne lähtestamine	85	ebastabiilne võrk	149
automaatne salvestusrežiim	166	eelmine seadistus	86
automaatne uuesti sisselogimine	85	eelpositsioonide eemaldamine	274
automaatne väljalogimine	106	eksportimine	
Bosch Allegianti sisendhäire lisamine	91	Kaameratabel	266
Bosch IntuiKey kaugjuhtimispult	44, 45, 46, 48, 122, 131, 144	käsuskript	83
Bosch Script API spikker	82	seadistusandmed	86
Bosch Video Management System	14	seadistusandmed OPC-le	87
aktiveerimine	69	Enterprise System	19, 79
GUI-keel	339	Enterprise-haldusserver	316
litsentsimine	69	e-posti seade	109
uuendamine	338	erandlikud päevad	257
veebispikker	13	export	
ülevaade	14	ASF	312
Boschi ATM/POS-i silla lisamine	90	filtreerimine	98, 99, 100, 108, 238, 260, 279, 282, 284, 303
BVIP-dekooder	76, 202	Forensic Search	124
lisamine	126, 167, 194	GUI-keel	339
BVIP-dekoodri lisamine	126, 167, 194	H.264	269
BVIP-kooder	76, 202	H.264 deblokeerimisfilter	269
lisamine	126, 167, 194	haldusserver	16, 19, 320
BVIP-kooder:lisamine	128, 203	HD-kaamerad	315
		HTML-failid	237

häire skeem	285	kaksikvoog	124
häired		kasutaja	
sortimisjärjestus	285	eemaldamine	304
häire-eelne aeg	272	kustutamine	304
häirejada	285, 298	kasutaja eemaldamine	304
häirejärgne aeg	272	kasutaja kustutamine	304
häiresalvestus	285, 298, 299	kasutajasündmuse nupp	294, 295
häiresalvestuse kaitsmine	299	kaubandusliku tüübi number	102
häiresalvestuse režiim	272	Kaugeksport	36
häiresalvestusrežiim	270	Kaugjuhtimispuult Bosch IntuiKey	110
häiresireenide väljalülitamine	313	Kaugjuhtimispuult KBD Universal XF	44, 45, 110
häirete automaatne hüplikaken	34	kaugjuurdepääs	67, 79, 106, 114
häirete automaatne kuva	34	KBD Universal XF kaugjuhtimispuult	122
I/O-moodulid	110	keel	339
ilma paroolita seadmed	85	Configuration Client	105
importimine		Operator Client	303
käsuskript	83	keela kohustuslik parool	97
lähtefailid	240	kellaaja sünkroonimine	77
IntuiKey kaugjuhtimispuult	144	kellade vaigistamine	313
IP-aadress		kliendi käsuskript	
duplikaadid	97	häire on aktsepteeritud	289
muutmine	126, 210	täitmine käivitamisel	83, 84, 124
IP-aadressi muutmine	98, 109, 126, 210	kodeerimine NVR-idel	108, 159
iPad	149, 150	kohandatud sündmused	279, 295
IP-addressi		kohustuslik parool	97
muuda	98, 109	konteiner	174
iPhone	149, 150	muutmine	208
IQN-vastendus	178	seadme teisaldamine	180, 190, 208
iSCSI parool	160	VRM	162, 208
iSCSI salvestuskonteiner	156, 174	konteineri lisamine	
iSCSI salvestussüsteem	174	VRM	162
iSCSI seade	178	konteineri muutmine	208
Iseseisev Operator Client	320	koodekid	269
Isiku tuvastamine		kooder	
Isikutuvastusseadme lisamine	153	lisamine	164, 172, 200, 334
Kaamerate lisamine isikutuvastusseadmele	154	veebileht	199
Isikutuvastamine		kooder: tõrkesiirde salvestusrežiim	212
Isikutuvastusseade	152	koodri lisamine	164, 172, 200, 334
jada	246	kopeeri ja kleebi	265
kaamera juhtimine	92, 269	krahh	
Kaamera kaugjuhtimispuult	144	Configuration Clienti	340
ühenduse katkemine	339	kuppelkaamera	274
kaamera ring	237, 245, 246	kuvasuhe 16/9	315
kaamerajada	237, 245, 246	kõik-ühes-süsteem	56
kahekordne autentimine	305	käsitsi salvestamine	285, 298
kahekordne salvestus	24, 173, 278	käsitsisalvestamine	36

käsuscript	237, 243	näited	90
Bosch Script API spikker	82	Bosch Allegianti sisendhäire lisamine	91
eksportimine	83	Boschi ATM/POS-i silla lisamine	90
importimine	83	VRM-salvestuse seadistamine	91
lahutatud	320	olek	88
leidmine		olekud	98, 99, 100
teave spikri kohta	13	olekute värskendamine	98, 99, 100
ligipääs keelatud		ONVIF sündmuste logimine	346
Allegianti CCL-emuleerimine	147	ONVIF-i logimine	346
liidese asetused		ONVIF-i meediaprofiil	261
VIP XD	131	OPC-server	338
liiga palju Allegianti kaameraid	340	Operator Client	15, 239
liigne VRM	24, 111	otsi konfliktseid IP-aadresse	97
liitsündmused	279, 295	otsimine	
link skeemile	248	seadmed	98, 99, 100, 108, 238, 260, 279, 282, 284, 303
litsentsimine		panoramic camera	
Bosch Video Management System	69	viewing modes	36
Seadistamise viisardi	63	parool	129, 199, 207
Server Stratus	69	parooli ei ole	85
Logical Tree	289	parooli muutmine	129, 199, 207
logimine	161, 294, 297	parooli vahetamine	162, 304
logiraamatu andmebaas	105	peamine VRM	24, 111, 158
ühendusstring	105	peamise tõrkesiirde VRM	162
loogiline puu	239	pidevale salvestamisele tekstiandmete lisamine	283
loomine		pordi tuvastamine	106
käsuscript	82	pordivastendus	67
LUN-id		portide ümbersuunamine	67
suurem kui 2 TB	166	profiil	267
lähtefailid	240	PTZ blocking	331
importimine	240	PTZ blokeerimine	307, 314
malfunction relay	250	PTZ camera	275
MIC IP 7000	337	PTZ control	
mitme monitori režiim	315	blocking	331
mitu valikut	239	PTZ-juhtimine	
Mobile Video Service	56, 149	blokeerimine	307, 314
monitor group	289	PTZ-kaamera	274
monitoride rühm	132, 285	Allegiant	262
lisamine	132	puhkepäevad	257
monitorirühm	132	punkt	
algne kaamera	132	möödamineku	313
käivitamise kaamera	132	puuduv parool	85
nelikvaade	132	puulimine	156
OSD	132	põhiseadistus	178
üksikvaade	132	põrised andurid	297
multiedastus	187	püsivara uuendus	
möödumine		Bosch IntuiKey kaugjuhtimispuul	48
punkt	313	RAM-salvestamine	272
nelikvaade	132	refresh states	94
NVR	16		

Region of Interest	262, 276, 306	SMS-seade	109
relay		SNMP lõksud	
malfunction	250	hankimine	104
ROI	262, 276, 306	saatmine	104
Salvestamise eelistused	212	SNMP-asetused	104
salvestamiskvaliteet	267	sortimisjärjestus	
salvestusrežiim		häired	285
automaatne	166	spikker	13
törkesiire	165	spikri avamine	13
Salvestustabel	260	Spikri printimine	13
samad IP-aadressid	97	states	94
seadistusandmed		suunatud ligipääs	113
eksportimine	86	suur LUN	166, 170, 176, 181
seadistusandmed OPC-le		suured LUN-id	166
eksportimine	87	sündmuse paljundamine	294
seadistuste viisard		sündmuse-eelne aeg	270, 272
Mobile Video Service	56	sündmuse-eelne aeg	263
seadme asendamine	71, 72	sündmusejärgne aeg	270, 272
seadme monitor	88	sündmusejärgne aeg	263
seadme suutlikkus		sünkroonimine	77
uuendus	76, 202	VRM-i seadistamine	165
seadme teisaldamine	180, 190, 208	süsteemi nõuded	16
Seadmete paan	237	tarkvara uuendus	338
Seadmete puu	108, 159, 237	teabeleht	16
Server Lookup	113	tegevusetus	106
Server Stratus		teisene salvestus	173, 278
litsentsimine	69	teisene VRM	24, 111, 158
serveri algataja nimi	160	teisese törkesiirde VRM	162
Serveri ID	73	tekstiandmete salvestamise käivitamine	299
serveriloend		transkodeerimise teenus	149
tulpade kustutamine	79, 114	transkodeerimisteenus	150
tulpade lisamine	79, 114	tulekahju tuvastamise kaamera	333
serverivõrk	196, 197, 198	tulemüür	187
Sihtedastuskiirus	268	törkesiirde salvestusrežiim	165
sihtparool	195, 206	kooder	212
Siseside funktsionaalsus	312	törkesiirde VRM	24, 111, 162
sisu asendamine	240	tööjaam	105
skaneerimine		tööpunktid	237
ainult otserežiimiga koodrid	111	tühi parool	85
alamvõrkudes	105	UHD-kaamerad	125
kohaliku salvestusega koodrid	111	unmanaged site'i lisamine	196, 197, 198
koodrid	111	uued DiBos-i seadmed	116, 118
VRM	111	uued DiBosi-i seadmed	119
üle alamvõrkude	105	uuendamine	338
skeem		uuendus	
vilkuvad tööpunktid	280, 300	seadme suutlikkus	76, 202
skeemi link	248	vahetage parool	129, 162, 207, 304
skeemid	237	vaikeparool	85, 97
		vaikeseadistus	178

vaikevoog	261	õigused	237, 239
vaikimisi IP-aadress	97	ühendamine	
vaikimisi voog	123	Allegianti maatriks ja BVMS	49
vajuta-rääkimiseks	312	Bosch IntuiKey kaugjuhtimispult ja BVMS	46
valvesüsteemi keskseade	150, 151	ühendusstring	105
WAN	67, 106	ühilduvusrežiim	36
veebiklient	150	üldine vaikeparool	63, 85, 97
veebirakendus Spikker	13	üldised häireasetused	297
Versiooni teave	16	<b>A, B, C, D, E, F, G, H, I, J, K, L, M,</b>	
Video Streaming Gateway	109	<b>N, O, P, Q, R, S, T, U, V, W, X, Y, Z</b>	
videoanalüüs	151	acquire PTZ control	331
videoanalüüsi seadme lisamine	152	ajaserver	77
VIDEOJET 7000 connect	337	ajavöönd	196, 197
viewing modes of panoramic camera	36	aktiveerida	85
viivitusega aktiveerimine	85	aktiveerimine	88
viivitustega aktiveerimine	97	Bosch Video Management System	69
vilkuvad seadmete ikoonid	280, 300	eelmine seadistus	86
VIP X1600 XFM4	269	seadistamine	85
VIP XD	44	viivitusega	85, 97
liidese asetused	131	alarm priority	331
nelikvaade	132	algne kaamera	133
pooldupleksrežiim	131	Allegiant	
virtuaalne sisend	109	CCL-emuleerimine	110, 148
WLAN	149, 150	juhtimiskanal	52, 53
voog	261, 273	liiga palju kaameraid	340
VPN	67	PTZ-kaamera	262
VRM		püsivara versioon	44, 46
dubleeriv	163	satelliitsüsteem	53
konteiner	162, 208	Võrguhosti programm	52
konteineri lisamine	162	Allegianti CCL-emuleerimine	148
liigne	24, 111	ligipääs keelatud	147
lisamine	157	Allegianti CCL-emuleerimise lehekülg	147
peamine	24, 111, 158	Allegianti CCL-käsud	54
peamine tõrkesiire	162	Allegianti fail	340
teisene	24, 111, 158	Allegianti maatriks	109, 120
teisene tõrkesiire	162	analoogmonitoride rühm	110
tõrkesiire	24, 111, 162	analoogmonitorirühm	105
VRM 3.50	165	analoogvideomaatriks	120
VRM-i lisamine	157	analüütiline järelotsing	92, 122, 125
VRM-i salvestamise seadistamine	91	ANR	78, 209, 262
VRM-i salvestuskonteiner	156, 174	ASF	312
võrguaadress		ATM POS-i seade	109
muutmine	126, 210	Audio-siseside funktsionaalsus	312
võrguaadressi muutmine	126, 210	autentsuskontrollimine	205
võrguseire seade	109	automaatne lähtestamine	85
võrgust väljas	304, 320	automaatne salvestusrežiim	166
võrguväline režiim	320	automaatne uuesti sisselogimine	85
välisseade	109	automaatne väljalogimine	106
		Bosch Allegianti sisendhäire lisamine	91

Bosch IntuiKey kaugjuhtimispuult	44, 45, 46, 48, 122, 131, 144	Enterprise System	19, 79
Bosch Script API spikker	82	Enterprise-haldusserver	316
Bosch Video Management System	14	e-posti seade	109
aktiveerimine	69	erandlikud päevad	257
GUI-keel	339	export	
litsentsimine	69	ASF	312
uuendamine	338	filtreerimine	98, 99, 100, 108, 238, 260, 279, 282, 284, 303
veebispikker	13	Forensic Search	124
ülevaade	14	GUI-keel	339
Boschi ATM/POS-i silla lisamine	90	H.264	269
BVIP-dekooder	76, 202	H.264 deblokeerimisfilter	269
lisamine	126, 167, 194	haldusserver	16, 19, 320
BVIP-dekoodri lisamine	126, 167, 194	HD-kaamerad	315
BVIP-kooder	76, 202	HTML-failid	237
lisamine	126, 167, 194	häire skeem	285
BVIP-kooder:lisamine	128, 203	häired	
BVIP-koodri lisamine	126, 128, 167, 194, 203	sortimisjärjestus	285
BVIP-seade		häire-eelne aeg	272
parool	129, 199, 207	häirejada	285, 298
veebileht	199	häirejärgne aeg	272
CABAC	269	häiresalvestus	285, 298, 299
CCL-emuleerimine	148	häiresalvestuse kaitsmine	299
CHAP parool	160	häiresalvestuse režiim	272
CLL-käsud	148	häiresalvestusrežiim	270
DCZ-kaugjuhtimispuult	144	häiresireenide väljalülitamine	313
dekooder		häirete automaatne hüplikaken	34
Bosch IntuiKey kaugjuhtimispuult	131	häirete automaatne kuva	34
dekooder: sihtparool	195, 206	I/O-moodulid	110
DiBos		ilma paroolita seadmed	85
versioon	44, 45	importimine	
DiBos-i seade	109	käsuskript	83
digitaalne kaugjuhtimispuult	144	lähtefailid	240
digitaalne videosalvesti	109	IntuiKey kaugjuhtimispuult	144
dome camera	275	IP-aadress	
DSA E-seeria	170, 171, 176, 177	duplikaadid	97
DTP3N	140	muutmine	126, 210
dubleeriv salvestus	24	IP-aadressi muutmine	98, 109, 126, 210
dubleeriv VRM	163	iPad	149, 150
DVR (digitaalne videosalvesti)	117	IP-aadressi	
DynDNS	67	muuda	98, 109
ebastabiilne võrk	149	iPhone	149, 150
eelmine seadistus	86	IQN-vastendus	178
eelpositsioonide eemaldamine	274	iSCSI parool	160
eksportimine		iSCSI salvestuskonteiner	156, 174
Kaameratabel	266	iSCSI salvestussüsteem	174
käsuskript	83	iSCSI seade	178
seadistusandmed	86		
seadistusandmed OPC-le	87		



Iseseisev Operator Client	320	koodekid	269
Isiku tuvastamine		kooder	
Isikutuvastusseadme lisamine	153	lisamine	164, 172, 200, 334
Kaamerate lisamine isikutuvastusseadmele	154	veebileht	199
Isikutuvastamine		kooder: tõrkesiirde salvestusrežiim	212
Isikutuvastusseade	152	koodri lisamine	164, 172, 200, 334
jada	246	kopeeri ja kleebi	265
kaamera juhtimine	92, 269	krahh	
Kaamera kaugjuhtimispuult	144	Configuration Clienti	340
ühenduse katkemine	339	kuppelkaamera	274
kaamera ring	237, 245, 246	kuvasuhe 16/9	315
kaamerajada	237, 245, 246	kõik-ühes-süsteem	56
kahekordne autentimine	305	käsitsi salvestamine	285, 298
kahekordne salvestus	24, 173, 278	käsitsisalvestamine	36
kaksikvoog	124	käsuskript	237, 243
kasutaja		Bosch Script API spikker	82
eemaldamine	304	eksportimine	83
kustutamine	304	importimine	83
kasutaja eemaldamine	304	lahutatud	320
kasutaja kustutamine	304	leidmine	
kasutajasündmuse nupp	294, 295	teave spikri kohta	13
kaubandusliku tüübi number	102	ligipääs keelatud	
Kaugeksport	36	Allegianti CCL-emuleerimine	147
Kaugjuhtimispuult Bosch IntuiKey	110	liidese asetused	
Kaugjuhtimispuult KBD Universal XF	44, 45, 110	VIP XD	131
kaugjuurdepääs	67, 79, 106, 114	liiga palju Allegianti kaameraid	340
KBD Universal XF kaugjuhtimispuult	122	liigne VRM	24, 111
keel	339	liitsündmused	279, 295
Configuration Client	105	link skeemile	248
Operator Client	303	litsentsimine	
keela kohustuslik parool	97	Bosch Video Management System	69
kellaaja sünkroonimine	77	Seadistamise viisardi	63
kellade vaigistamine	313	Server Stratus	69
kliendi käsuskript		Logical Tree	289
häire on aktsepteeritud	289	logimine	161, 294, 297
täitmine käivitamisel	83, 84, 124	logiraamatu andmebaas	105
kodeerimine NVR-idel	108, 159	ühendusstring	105
kohandatud sündmused	279, 295	loogiline puu	239
kohustuslik parool	97	loomine	
konteiner	174	käsuskript	82
muutmine	208	LUN-id	
seadme teisaldamine	180, 190, 208	suurem kui 2 TB	166
VRM	162, 208	lähtefailid	240
konteineri lisamine		importimine	240
VRM	162	malfunfunction relay	250
konteineri muutmine	208	MIC IP 7000	337
		mitme monitori režiim	315
		mitu valikut	239
		Mobile Video Service	56, 149

monitor group	289	PTZ camera	275
monitoride rühm	132, 285	PTZ control	
lisamine	132	blocking	331
monitorirühm	132	PTZ-juhtimine	
algne kaamera	132	blokeerimine	307, 314
käivitamise kaamera	132	PTZ-kaamera	274
nelikvaade	132	Allegiant	262
OSD	132	puhkepäevad	257
üksikvaade	132	punkt	
multiedastus	187	möödamineku	313
möödumine		puudev parool	85
punkt	313	puulimine	156
nelikvaade	132	põhiseadistus	178
NVR	16	põrised andurid	297
näited	90	püsivara uuendus	
Bosch Allegianti sisendhäire lisamine	91	Bosch IntuiKey kaugjuhtimispuul	48
Boschi ATM/POS-i silla lisamine	90	RAM-salvestamine	272
VRM-salvestuse seadistamine	91	refresh states	94
olek	88	Region of Interest	262, 276, 306
olekud	98, 99, 100	relay	
olekute värskendamine	98, 99, 100	malfunction	250
ONVIF sündmuste logimine	346	ROI	262, 276, 306
ONVIF-i logimine	346	Salvestamise eelistused	212
ONVIF-i meediaprofiil	261	salvestamiskvaliteet	267
OPC-server	338	salvestusrežiim	
Operator Client	15, 239	automaatne	166
otsi konfliktseid IP-adresse	97	törkesiire	165
otsimine		Salvestustabel	260
seadmed	98, 99, 100, 108, 238, 260, 279, 282, 284, 303	samad IP-aadressid	97
panoramic camera		seadistusandmed	
viewing modes	36	eksportimine	86
parool	129, 199, 207	seadistusandmed OPC-le	
parooli ei ole	85	eksportimine	87
parooli muutmine	129, 199, 207	seadistuste viisard	
parooli vahetamine	162, 304	Mobile Video Service	56
peamine VRM	24, 111, 158	seadme asendamine	71, 72
peamise törkesiirde VRM	162	seadme monitor	88
pidevale salvestamisele tekstiandmete lisamine	283	seadme suutlikkus	
pordi tuvastamine	106	uuendus	76, 202
pordivastendus	67	seadme teisaldamine	180, 190, 208
portide ümbersuunamine	67	Seadmete paan	237
profiil	267	Seadmete puu	108, 159, 237
PTZ blocking	331	Server Lookup	113
PTZ blokeerimine	307, 314	Server Stratus	
		litsentsimine	69
		serveri algataja nimi	160

Serveri ID	73	transkodeerimise teenus	149
serveriloend		transkodeerimisteenus	150
tulpade kustutamine	79, 114	tulekahju tuvastamise kaamera	333
tulpade lisamine	79, 114	tulemüür	187
serverivõrk	196, 197, 198	törkesiirde salvestusrežiim	165
Sihtedastuskiirus	268	kooder	212
sihtparool	195, 206	törkesiirde VRM	24, 111, 162
Siseside funktsionaalsus	312	tööjaam	105
sisu asendamine	240	tööpunktid	237
skaneerimine		tühi parool	85
ainult otserežiimiga koodrid	111	UHD-kaamerad	125
alamvõrkudes	105	unmanaged site'i lisamine	196, 197, 198
kohaliku salvestusega koodrid	111	uued DiBos-i seadmed	116, 118
koodrid	111	uued DiBosi-i seadmed	119
VRM	111	uuendamine	338
üle alamvõrkude	105	uuendus	
skeem		seadme suutlikkus	76, 202
vilkuvad tööpunktid	280, 300	vahetage parool	129, 162, 207, 304
skeemi link	248	vaikeparool	85, 97
skeemid	237	vaikeseadistus	178
SMS-seade	109	vaikevoog	261
SNMP lõksud		vaikimisi IP-aadress	97
hankimine	104	vaikimisi voog	123
saatmine	104	vajuta-rääkimiseks	312
SNMP-asetused	104	valvesüsteemi keskseade	150, 151
sortimisjärjestus		WAN	67, 106
häired	285	veebiklient	150
spikker	13	veebirakendus Spikker	13
spikri avamine	13	Versiooni teave	16
Spikri printimine	13	Video Streaming Gateway	109
states	94	videoanalüüs	151
suunatud ligipääs	113	videoanalüüsi seadme lisamine	152
suur LUN	166, 170, 176, 181	VIDEOJET 7000 connect	337
suured LUN-id	166	viewing modes of panoramic camera	36
sündmuse paljundamine	294	viivitusega aktiveerimine	85
sündmuse-eelne aeg	270, 272	viivitustega aktiveerimine	97
sündmuse-eelne aeg	263	vilkuvad seadmete ikoonid	280, 300
sündmusejärgne aeg	270, 272	VIP X1600 XFM4	269
sündmusejärgne aeg	263	VIP XD	44
sünkronimine	77	liidese asetused	131
VRM-i seadistamine	165	nelikvaade	132
süsteemi nõuded	16	pooldupleksrežiim	131
tarkvara uuendus	338	virtuaalne sisend	109
teabeleht	16	WLAN	149, 150
tegevusetus	106	voog	261, 273
teisene salvestus	173, 278		
teisene VRM	24, 111, 158		
teisese törkesiirde VRM	162		
tekstiandmete salvestamise käivitamine	299		

VPN	67	algne kaamera	133
VRM		Allegiant	
dubleeriv	163	CCL-emuleerimine	110, 148
konteiner	162, 208	juhtimiskanal	52, 53
konteineri lisamine	162	liiga palju kaameraid	340
liigne	24, 111	PTZ-kaamera	262
lisamine	157	püsivara versioon	44, 46
peamine	24, 111, 158	satelliitsüsteem	53
peamine tõrkesiire	162	Võrguhosti programm	52
teisene	24, 111, 158	Allegianti CCL-emuleerimine	148
teisene tõrkesiire	162	ligipääs keelatud	147
tõrkesiire	24, 111, 162	Allegianti CCL-emuleerimise lehekülg	147
VRM 3.50	165	Allegianti CCL-käsud	54
VRM-i lisamine	157	Allegianti fail	340
VRM-i salvestamise seadistamine	91	Allegianti maatriks	109, 120
VRM-i salvestuskonteiner	156, 174	analoogmonitoride rühm	110
võrguaadress		analoogmonitorirühm	105
muutmine	126, 210	analoogvideomaatriks	120
võrguaadressi muutmine	126, 210	analüütiline järelotsing	92, 122, 125
võrguseire seade	109	ANR	78, 209, 262
võrgust väljas	304, 320	ASF	312
võrguväliline režiim	320	ATM POS-i seade	109
välisseade	109	Audio-siseside funktsionaalsus	312
õigused	237, 239	autentsuskontrollimine	205
ühendamine		automaatne lähtestamine	85
Allegianti maatriks ja BVMS	49	automaatne salvestusrežiim	166
Bosch IntuiKey kaugjuhtimispuul ja BVMS	46	automaatne uuesti sisselogimine	85
ühendusstring	105	automaatne väljalogimine	106
ühilduvusrežiim	36	Bosch Allegianti sisendhäire lisamine	91
üldine vaikeparool	63, 85, 97	Bosch IntuiKey kaugjuhtimispuul	44, 45, 46, 48, 122, 131, 144
üldised häireasetused	297	Bosch Script API spikker	82
<b>A, B, C, D, E, F, G, H, I, J, K, L, M,</b>		Bosch Video Management System	14
<b>N, O, P, Q, R, S, T, U, V, W, X, Y, Z</b>		aktiveerimine	69
acquire PTZ control	331	GUI-keel	339
ajaserver	77	litsentsimine	69
ajavöönd	196, 197	uuendamine	338
aktiveerida	85	veebispikker	13
aktiveerimine	88	ülevaade	14
Bosch Video Management System	69	Boschi ATM/POS-i silla lisamine	90
eelmine seadistus	86	BVIP-dekooder	76, 202
seadistamine	85	lisamine	126, 167, 194
viivitusega	85, 97	BVIP-dekoodri lisamine	126, 167, 194
alarm priority	331	BVIP-kooder	76, 202
		lisamine	126, 167, 194
		BVIP-kooder:lisamine	128, 203

BVIP-koodri lisamine	126, 128, 167, 194, 203	häire skeem	285
BVIP-seade		häired	
parool	129, 199, 207	sortimisjärjestus	285
veebileht	199	häire-eelne aeg	272
CABAC	269	häirejada	285, 298
CCL-emuleerimine	148	häirejärgne aeg	272
CHAP parool	160	häiresalvestus	285, 298, 299
CLL-käsud	148	häiresalvestuse kaitsmine	299
DCZ-kaugjuhtimispult	144	häiresalvestuse režiim	272
dekooder		häiresalvestusrežiim	270
Bosch IntuiKey kaugjuhtimispult	131	häiresireenide väljalülitamine	313
dekooder: sihtparool	195, 206	häirete automaatne hüplikaken	34
DiBos		häirete automaatne kuva	34
versioon	44, 45	I/O-moodulid	110
DiBos-i seade	109	ilma paroolita seadmed	85
digitaalne kaugjuhtimispult	144	importimine	
digitaalne videosalvesti	109	käsuskript	83
dome camera	275	lähtefailid	240
DSA E-seeria	170, 171, 176, 177	IntuiKey kaugjuhtimispult	144
DTP3N	140	IP-aadress	
dubleeriv salvestus	24	duplikaadid	97
dubleeriv VRM	163	muutmine	126, 210
DVR (digitaalne videosalvesti)	117	IP-aadressi muutmine	98, 109, 126, 210
DynDNS	67	iPad	149, 150
ebastabiilne võrk	149	IP-aadressi	
eelmine seadistus	86	muuda	98, 109
eelpositsioonide eemaldamine	274	iPhone	149, 150
eksportimine		IQN-vastendus	178
Kaameratabel	266	iSCSI parool	160
käsuskript	83	iSCSI salvestuskonteiner	156, 174
seadistusandmed	86	iSCSI salvestussüsteem	174
seadistusandmed OPC-le	87	iSCSI seade	178
Enterprise System	19, 79	Iseseisev Operator Client	320
Enterprise-haldusserver	316	Isiku tuvastamine	
e-posti seade	109	Isikutuvastusseadme lisamine	153
erandlikud päevad	257	Kaamerate lisamine isikutuvastusseadmele	154
export		Isikutuvastamine	
ASF	312	Isikutuvastusseade	152
filtreerimine	98, 99, 100, 108, 238, 260, 279, 282, 284, 303	jada	246
Forensic Search	124	kaamera juhtimine	92, 269
GUI-keel	339	Kaamera kaugjuhtimispult	144
H.264	269	ühenduse katkemine	339
H.264 deblokeerimisfilter	269	kaamera ring	237, 245, 246
haldusserver	16, 19, 320	kaamerajada	237, 245, 246
HD-kaamerad	315	kahekordne autentimine	305
HTML-failid	237	kahekordne salvestus	24, 173, 278

kaksikvoog	124	käsuscript	237, 243
kasutaja		Bosch Script API spikker	82
eemaldamine	304	eksportimine	83
kustutamine	304	importimine	83
kasutaja eemaldamine	304	lahutatud	320
kasutaja kustutamine	304	leidmine	
kasutajasündmuse nupp	294, 295	teave spikri kohta	13
kaubandusliku tüübi number	102	ligipääs keelatud	
Kaugeksport	36	Allegianti CCL-emuleerimine	147
Kaugjuhtimispult Bosch IntuiKey	110	liidese asetused	
Kaugjuhtimispult KBD Universal XF	44, 45, 110	VIP XD	131
kaugjuurdepääs	67, 79, 106, 114	liiga palju Allegianti kaameraid	340
KBD Universal XF kaugjuhtimispult	122	liigne VRM	24, 111
keel	339	liitsündmused	279, 295
Configuration Client	105	link skeemile	248
Operator Client	303	litsentsimine	
keela kohustuslik parool	97	Bosch Video Management System	69
kellaaja sünkroonimine	77	Seadistamise viisardi	63
kellade vaigistamine	313	Server Stratus	69
kliendi käsuscript		Logical Tree	289
häire on aktsepteeritud	289	logimine	161, 294, 297
täitmine käivitamisel	83, 84, 124	logiraamatu andmebaas	105
kodeerimine NVR-idel	108, 159	ühendusstring	105
kohandatud sündmused	279, 295	loogiline puu	239
kohustuslik parool	97	loomine	
konteiner	174	käsuscript	82
muutmine	208	LUN-id	
seadme teisaldamine	180, 190, 208	suurem kui 2 TB	166
VRM	162, 208	lähtefailid	240
konteineri lisamine		importimine	240
VRM	162	malfunction relay	250
konteineri muutmine	208	MIC IP 7000	337
koodekid	269	mitme monitori režiim	315
kooder		mitu valikut	239
lisamine	164, 172, 200, 334	Mobile Video Service	56, 149
veebileht	199	monitor group	289
kooder: tõrkesiirde salvestusrežiim	212	monitoride rühm	132, 285
koodri lisamine	164, 172, 200, 334	lisamine	132
kopeeri ja kleebi	265	monitorirühm	132
krahh		algne kaamera	132
Configuration Clienti	340	käivitamise kaamera	132
kuppelkaamera	274	nelikvaade	132
kuvasuhe 16/9	315	OSD	132
kõik-ühes-süsteem	56	üksikvaade	132
käsitsi salvestamine	285, 298	multiedastus	187
käsitsisalvestamine	36	möödumine	
		punkt	313
		nelikvaade	132
		NVR	16

näited	90	Region of Interest	262, 276, 306
Bosch Allegianti sisendhäire lisamine	91	relay	
Boschi ATM/POS-i silla lisamine	90	malfunction	250
VRM-salvestuse seadistamine	91	ROI	262, 276, 306
olek	88	Salvestamise eelistused	212
olekud	98, 99, 100	salvestamiskvaliteet	267
olekute värskendamine	98, 99, 100	salvestusrežiim	
ONVIF sündmuste logimine	346	automaatne	166
ONVIF-i logimine	346	törkesiire	165
ONVIF-i meediaprofiil	261	Salvestustabel	260
OPC-server	338	samad IP-aadressid	97
Operator Client	15, 239	seadistusandmed	
otsi konfliktseid IP-adresse	97	eksportimine	86
otsimine		seadistusandmed OPC-le	
seadmed	98, 99, 100, 108, 238, 260, 279, 282, 284, 303	eksportimine	87
panoramic camera		seadistuste viisard	
viewing modes	36	Mobile Video Service	56
parool	129, 199, 207	seadme asendamine	71, 72
parooli ei ole	85	seadme monitor	88
parooli muutmine	129, 199, 207	seadme suutlikkus	
parooli vahetamine	162, 304	uuendus	76, 202
peamine VRM	24, 111, 158	seadme teisaldamine	180, 190, 208
peamise törkesiirde VRM	162	Seadmete paan	237
pidevale salvestamisele tekstiandmete lisamine	283	Seadmete puu	108, 159, 237
pordi tuvastamine	106	Server Lookup	113
pordivastendus	67	Server Stratus	
portide ümbersuunamine	67	litsentsimine	69
profiil	267	serveri algataja nimi	160
PTZ blocking	331	Serveri ID	73
PTZ blokeerimine	307, 314	serveriloend	
PTZ camera	275	tulpade kustutamine	79, 114
PTZ control		tulpade lisamine	79, 114
blocking	331	serverivõrk	196, 197, 198
PTZ-juhtimine		Sihtedastuskiirus	268
blokeerimine	307, 314	sihtparool	195, 206
PTZ-kaamera	274	Siseside funktsionaalsus	312
Allegiant	262	sisu asendamine	240
puhkepäevad	257	skaneerimine	
punkt		ainult otserežiimiga koodrid	111
möödamineku	313	alamvõrkudes	105
puuduv parool	85	kohaliku salvestusega koodrid	111
puulimine	156	koodrid	111
põhiseadistus	178	VRM	111
põrisevad andurid	297	üle alamvõrkude	105
püsivara uuendus		skeem	
Bosch IntuiKey kaugjuhtimispuul	48	vilkuvad tööpunktid	280, 300
RAM-salvestamine	272	skeemi link	248
refresh states	94	skeemid	237

SMS-seade	109	vaikevoog	261
SNMP lõksud		vaikimisi IP-aadress	97
hankimine	104	vaikimisi voog	123
saatmine	104	vajuta-rääkimiseks	312
SNMP-asetused	104	valvesüsteemi keskseade	150, 151
sortimisjärjestus		WAN	67, 106
häired	285	veebiklient	150
spikker	13	veebirakendus Spikker	13
spikri avamine	13	Versiooni teave	16
Spikri printimine	13	Video Streaming Gateway	109
states	94	videoanalüüs	151
suunatud ligipääs	113	videoanalüüsi seadme lisamine	152
suur LUN	166, 170, 176, 181	VIDEOJET 7000 connect	337
suured LUN-id	166	viewing modes of panoramic camera	36
sündmuse paljundamine	294	viivitusega aktiveerimine	85
sündmuse-eelne aeg	270, 272	viivitustega aktiveerimine	97
sündmuse-eelne aeg	263	vilkuvad seadmete ikoonid	280, 300
sündmusejärgne aeg	270, 272	VIP X1600 XFM4	269
sündmusejärgne aeg	263	VIP XD	44
sünkronimine	77	liidese asetused	131
VRM-i seadistamine	165	nelikvaade	132
süsteemi nõuded	16	pooldupleksrežiim	131
tarkvara uuendus	338	virtuaalne sisend	109
teabeleht	16	WLAN	149, 150
tegevusetus	106	voog	261, 273
teisene salvestus	173, 278	VPN	67
teisene VRM	24, 111, 158	VRM	
teisese tõrkesiirde VRM	162	dubleeriv	163
tekstiandmete salvestamise käivitamine	299	konteiner	162, 208
transkodeerimise teenus	149	konteineri lisamine	162
transkodeerimisteenus	150	liigne	24, 111
tulekahju tuvastamise kaamera	333	lisamine	157
tulemüür	187	peamine	24, 111, 158
tõrkesiirde salvestusrežiim	165	peamine tõrkesiire	162
kooder	212	teisene	24, 111, 158
tõrkesiirde VRM	24, 111, 162	teisene tõrkesiire	162
tööjaam	105	tõrkesiire	24, 111, 162
tööpunktid	237	VRM 3.50	165
tühi parool	85	VRM-i lisamine	157
UHD-kaamerad	125	VRM-i salvestamise seadistamine	91
unmanaged site'i lisamine	196, 197, 198	VRM-i salvestuskonteiner	156, 174
uued DiBos-i seadmed	116, 118	võrguaadress	
uued DiBosi-i seadmed	119	muutmine	126, 210
uuendamine	338	võrguaadressi muutmine	126, 210
uuendus		võrguseire seade	109
seadme suutlikkus	76, 202	võrgust väljas	304, 320
vahetage parool	129, 162, 207, 304	võrguväline režiim	320
vaikeparool	85, 97	välisseade	109
vaikeseadistus	178		



õigused	237, 239	Bosch IntuiKey kaugjuhtimispu	44, 45, 46, 48, 122, 131, 144
ühendamine		Bosch Script API spikker	82
Allegianti maatriks ja BVMS	49	Bosch Video Management System	14
Bosch IntuiKey kaugjuhtimispu	46	aktiveerimine	69
ühendusstring	105	GUI-keel	339
ühilduvusrežiim	36	litsentsimine	69
üldine vaikeparool	63, 85, 97	uuendamine	338
üldised häireasetused	297	veebispikker	13
<b>A, B, C, D, E, F, G, H, I, J, K, L, M, N, O, P, Q, R, S, T, U, V, W, X, Y, Z</b>		ülevaade	14
acquire PTZ control	331	Boschi ATM/POS-i silla lisamine	90
ajaserver	77	BVIP-dekooder	76, 202
ajavöönd	196, 197	lisamine	126, 167, 194
aktiveerida	85	BVIP-dekoodri lisamine	126, 167, 194
aktiveerimine	88	BVIP-kooder	76, 202
Bosch Video Management System	69	lisamine	126, 167, 194
eelmine seadistus	86	BVIP-kooder:lisamine	128, 203
seadistamine	85	BVIP-koodri lisamine	126, 128, 167, 194, 203
viivitusega	85, 97	BVIP-seade	
alarm priority	331	parool	129, 199, 207
algne kaamera	133	veebileht	199
Allegiant		CABAC	269
CCL-emuleerimine	110, 148	CCL-emuleerimine	148
juhtimiskanal	52, 53	CHAP parool	160
liiga palju kaameraid	340	CLL-käsud	148
PTZ-kaamera	262	DCZ-kaugjuhtimispu	144
püsivara versioon	44, 46	dekooder	
satelliitsüsteem	53	Bosch IntuiKey kaugjuhtimispu	131
Võrguhosti programm	52	dekooder: sihtparool	195, 206
Allegianti CCL-emuleerimine	148	DiBos	
ligipääs keelatud	147	versioon	44, 45
Allegianti CCL-emuleerimise lehekülg	147	DiBos-i seade	109
Allegianti CCL-käsud	54	digitaalne kaugjuhtimispu	144
Allegianti fail	340	digitaalne videosalvesti	109
Allegianti maatriks	109, 120	dome camera	275
analoogmonitoride rühm	110	DSA E-seeria	170, 171, 176, 177
analoogmonitorirühm	105	DTP3N	140
analoogvideomaatriks	120	dubleeriv salvestus	24
analüütiline järelotsing	92, 122, 125	dubleeriv VRM	163
ANR	78, 209, 262	DVR (digitaalne videosalvesti)	117
ASF	312	DynDNS	67
ATM POS-i seade	109	ebastabiilne võrk	149
Audio-siseside funktsionaalsus	312	eelmine seadistus	86
autentsuskontrollimine	205	eelpositsioonide eemaldamine	274
automaatne lähtestamine	85	eksportimine	
automaatne salvestusrežiim	166	Kaameratabel	266
automaatne uuesti sisselogimine	85	käsuskript	83
automaatne väljalogimine	106	seadistusandmed	86
Bosch Allegianti sisendhäire lisamine	91	seadistusandmed OPC-le	87

Enterprise System	19, 79	Iseseisev Operator Client	320
Enterprise-haldusserver	316	Isiku tuvastamine	
e-posti seade	109	Isikutuvastusseadme lisamine	153
erandlikud päevad	257	Kaamerate lisamine isikutuvastusseadmele	154
export		Isikutuvastamine	
ASF	312	Isikutuvastusseade	152
filtreerimine	98, 99, 100, 108, 238, 260, 279, 282, 284, 303	jada	246
Forensic Search	124	kaamera juhtimine	92, 269
GUI-keel	339	Kaamera kaugjuhtimispult	144
H.264	269	ühenduse katkemine	339
H.264 deblokeerimisfilter	269	kaamera ring	237, 245, 246
haldusserver	16, 19, 320	kaamerajada	237, 245, 246
HD-kaamerad	315	kahekordne autentimine	305
HTML-failid	237	kahekordne salvestus	24, 173, 278
häire skeem	285	kaksikvoog	124
häired		kasutaja	
sortimisjärjestus	285	eemaldamine	304
häire-eelne aeg	272	kustutamine	304
häirejada	285, 298	kasutaja eemaldamine	304
häirejärgne aeg	272	kasutaja kustutamine	304
häiresalvestus	285, 298, 299	kasutajasündmuse nupp	294, 295
häiresalvestuse kaitsmine	299	kaubandusliku tüübi number	102
häiresalvestuse režiim	272	Kaugeksport	36
häiresalvestusrežiim	270	Kaugjuhtimispult Bosch IntuiKey	110
häiresireenide väljalülitamine	313	Kaugjuhtimispult KBD Universal XF	44, 45, 110
häirete automaatne hüplikaken	34	kaugjuurdepääs	67, 79, 106, 114
häirete automaatne kuva	34	KBD Universal XF kaugjuhtimispult	122
I/O-moodulid	110	keel	339
ilma paroolita seadmed	85	Configuration Client	105
importimine		Operator Client	303
käsuskript	83	keela kohustuslik parool	97
lähtefailid	240	kellaaja sünkroonimine	77
IntuiKey kaugjuhtimispult	144	kellade vaigistamine	313
IP-aadress		kliendi käsuskript	
duplikaadid	97	häire on aktsepteeritud	289
muutmine	126, 210	täitmine käivitamisel	83, 84, 124
IP-aadressi muutmine	98, 109, 126, 210	kodeerimine NVR-idel	108, 159
iPad	149, 150	kohandatud sündmused	279, 295
IP-adressi		kohustuslik parool	97
muuda	98, 109	konteiner	174
iPhone	149, 150	muutmine	208
IQN-vastendus	178	seadme teisaldamine	180, 190, 208
iSCSI parool	160	VRM	162, 208
iSCSI salvestuskonteiner	156, 174	konteineri lisamine	
iSCSI salvestussüsteem	174	VRM	162
iSCSI seade	178	konteineri muutmine	208

koodekid	269	monitor group	289
kooder		monitoride rühm	132, 285
lisamine	164, 172, 200, 334	lisamine	132
veebileht	199	monitorirühm	132
kooder: tõrkesiirde salvestusrežiim	212	algne kaamera	132
koodri lisamine	164, 172, 200, 334	käivitamise kaamera	132
kopeeri ja kleebi	265	nelikvaade	132
krahh		OSD	132
Configuration Clienti	340	üksikvaade	132
kuppelkaamera	274	multiedastus	187
kuvasuhe 16/9	315	möödumine	
kõik-ühes-süsteem	56	punkt	313
käsitsi salvestamine	285, 298	nelikvaade	132
käsitsisalvestamine	36	NVR	16
käsuscript	237, 243	näited	90
Bosch Script API spikker	82	Bosch Allegianti sisendhääre lisamine	91
eksportimine	83	Boschi ATM/POS-i silla lisamine	90
importimine	83	VRM-salvestuse seadistamine	91
lahutatud	320	olek	88
leidmine		olekud	98, 99, 100
teave spikri kohta	13	olekute värskendamine	98, 99, 100
ligipääs keelatud		ONVIF sündmuste logimine	346
Allegianti CCL-emuleerimine	147	ONVIF-i logimine	346
liidese asetused		ONVIF-i meediaprofiil	261
VIP XD	131	OPC-server	338
liiga palju Allegianti kaameraid	340	Operator Client	15, 239
liigne VRM	24, 111	otsi konfliktseid IP-aadresse	97
liitsündmused	279, 295	otsimine	
link skeemile	248	seadmed	98, 99, 100, 108, 238, 260, 279, 282, 284, 303
litsentsimine		panoramic camera	
Bosch Video Management System	69	viewing modes	36
Seadistamise viisardi	63	parool	129, 199, 207
Server Stratus	69	parooli ei ole	85
Logical Tree	289	parooli muutmine	129, 199, 207
logimine	161, 294, 297	parooli vahetamine	162, 304
logiraamatu andmebaas	105	peamine VRM	24, 111, 158
ühendusstring	105	peamise tõrkesiirde VRM	162
loogiline puu	239	pidevale salvestamisele tekstiandmete lisamine	283
loomine		pordi tuvastamine	106
käsuscript	82	pordivastendus	67
LUN-id		portide ümbersuunamine	67
suurem kui 2 TB	166	profiil	267
lähtefailid	240	PTZ blocking	331
importimine	240	PTZ blokeerimine	307, 314
malfunction relay	250		
MIC IP 7000	337		
mitme monitori režiim	315		
mitu valikut	239		
Mobile Video Service	56, 149		

PTZ camera	275	Serveri ID	73
PTZ control		serveriloend	
blocking	331	tulpade kustutamine	79, 114
PTZ-juhtimine		tulpade lisamine	79, 114
blokeerimine	307, 314	serverivõrk	196, 197, 198
PTZ-kaamera	274	Sihtedastuskiirus	268
Allegiant	262	sihtparool	195, 206
puhkepäevad	257	Siseside funktsionaalsus	312
punkt		sisu asendamine	240
möödamineku	313	skaneerimine	
puudev parool	85	ainult otserežiimiga koodrid	111
puulimine	156	alamvõrkudes	105
põhiseadistus	178	kohaliku salvestusega koodrid	111
põrised andurid	297	koodrid	111
püsivara uuendus		VRM	111
Bosch IntuiKey kaugjuhtimispuul	48	üle alamvõrkude	105
RAM-salvestamine	272	skeem	
refresh states	94	vilkuvad tööpunktid	280, 300
Region of Interest	262, 276, 306	skeemi link	248
relay		skeemid	237
malfunction	250	SMS-seade	109
ROI	262, 276, 306	SNMP lõksud	
Salvestamise eelistused	212	hankimine	104
salvestamiskvaliteet	267	saatmine	104
salvestusrežiim		SNMP-asetused	104
automaatne	166	sortimisjärjestus	
tõrkesiire	165	häired	285
Salvestustabel	260	spikker	13
samad IP-aadressid	97	spikri avamine	13
seadistusandmed		Spikri printimine	13
eksportimine	86	states	94
seadistusandmed OPC-le		suunatud ligipääs	113
eksportimine	87	suur LUN	166, 170, 176, 181
seadistuste viisard		suured LUN-id	166
Mobile Video Service	56	sündmuse paljundamine	294
seadme asendamine	71, 72	sündmuse-eelne aeg	270, 272
seadme monitor	88	sündmuse-eelne aeg	263
seadme suutlikkus		sündmusejärgne aeg	270, 272
uuendus	76, 202	sündmusejärgne aeg	263
seadme teisaldamine	180, 190, 208	sünkronimine	77
Seadmete paan	237	VRM-i seadistamine	165
Seadmete puu	108, 159, 237	süsteemi nõuded	16
Server Lookup	113	tarkvara uuendus	338
Server Stratus		teabeleht	16
litsentsimine	69	tegevusetus	106
serveri algataja nimi	160	teisene salvestus	173, 278
		teisene VRM	24, 111, 158
		teisese tõrkesiirde VRM	162
		tekstiandmete salvestamise käivitamine	299

transkodeerimise teenus	149	VPN	67
transkodeerimisteenus	150	VRM	
tulekahju tuvastamise kaamera	333	dubleeriv	163
tulemüür	187	konteiner	162, 208
törkesiirde salvestusrežiim	165	konteineri lisamine	162
kooder	212	liigne	24, 111
törkesiirde VRM	24, 111, 162	lisamine	157
tööjaam	105	peamine	24, 111, 158
tööpunktid	237	peamine törkesiire	162
tühi parool	85	teisene	24, 111, 158
UHD-kaamerad	125	teisene törkesiire	162
unmanaged site'i lisamine	196, 197, 198	törkesiire	24, 111, 162
uued DiBos-i seadmed	116, 118	VRM 3.50	165
uued DiBosi-i seadmed	119	VRM-i lisamine	157
uuendamine	338	VRM-i salvestamise seadistamine	91
uuendus		VRM-i salvestuskonteiner	156, 174
seadme suutlikkus	76, 202	võrguaadress	
vahetage parool	129, 162, 207, 304	muutmine	126, 210
vaikeparool	85, 97	võrguaadressi muutmine	126, 210
vaikeseedistus	178	võrguseire seade	109
vaikevoog	261	võrgust väljas	304, 320
vaikimisi IP-aadress	97	võrguväline režiim	320
vaikimisi voog	123	välisseade	109
vajuta-rääkimiseks	312	õigused	237, 239
valvesüsteemi keskseade	150, 151	ühendamine	
WAN	67, 106	Allegianti maatriks ja BVMS	49
veebiklient	150	Bosch IntuiKey kaugjuhtimispult ja BVMS	46
veebirakendus Spikker	13	ühendusstring	105
Versiooni teave	16	ühilduvusrežiim	36
Video Streaming Gateway	109	üldine vaikeparool	63, 85, 97
videoanalüüs	151	üldised häireasetused	297
videoanalüüsi seadme lisamine	152	<b>A, B, C, D, E, F, G, H, I, J, K, L, M,</b>	
VIDEOJET 7000 connect	337	<b>N, O, P, Q, R, S, T, U, V, W, X, Y, Z</b>	
viewing modes of panoramic camera	36	acquire PTZ control	331
viivitusega aktiveerimine	85	ajaserver	77
viivitustega aktiveerimine	97	ajavöönd	196, 197
vilkuvad seadmete ikoonid	280, 300	aktiveerida	85
VIP X1600 XFM4	269	aktiveerimine	88
VIP XD	44	Bosch Video Management System	69
liidese asetused	131	eelmine seadistus	86
nelikvaade	132	seadistamine	85
pooldupleksrežiim	131	viivitusega	85, 97
virtuaalne sisend	109	alarm priority	331
WLAN	149, 150		
voog	261, 273		

algne kaamera	133	BVIP-koodri lisamine	126, 128, 167, 194, 203
Allegiant		BVIP-seade	
CCL-emuleerimine	110, 148	parool	129, 199, 207
juhtimiskanal	52, 53	veebileht	199
liiga palju kaameraid	340	CABAC	269
PTZ-kaamera	262	CCL-emuleerimine	148
püsivara versioon	44, 46	CHAP parool	160
satelliitsüsteem	53	CLL-käsud	148
Võrguhosti programm	52	DCZ-kaugjuhtimispuult	144
Allegianti CCL-emuleerimine	148	dekooder	
ligipääs keelatud	147	Bosch IntuiKey kaugjuhtimispuult	131
Allegianti CCL-emuleerimise lehekülg	147	dekooder: sihtparool	195, 206
Allegianti CCL-käsud	54	DiBos	
Allegianti fail	340	versioon	44, 45
Allegianti maatriks	109, 120	DiBos-i seade	109
analoogmonitoride rühm	110	digitaalne kaugjuhtimispuult	144
analoogmonitorirühm	105	digitaalne videosalvesti	109
analoogvideomaatriks	120	dome camera	275
analüütiline järelotsing	92, 122, 125	DSA E-seeria	170, 171, 176, 177
ANR	78, 209, 262	DTP3N	140
ASF	312	dubleeriv salvestus	24
ATM POS-i seade	109	dubleeriv VRM	163
Audio-siseside funktsionaalsus	312	DVR (digitaalne videosalvesti)	117
autentsuskontrollimine	205	DynDNS	67
automaatne lähtestamine	85	ebastabiilne võrk	149
automaatne salvestusrežiim	166	eelmine seadistus	86
automaatne uuesti sisselogimine	85	eelpositsioonide eemaldamine	274
automaatne väljalogimine	106	eksportimine	
Bosch Allegianti sisendhäire lisamine	91	Kaameratabel	266
Bosch IntuiKey kaugjuhtimispuult	44, 45, 46, 48, 122, 131, 144	käsuskript	83
Bosch Script API spikker	82	seadistusandmed	86
Bosch Video Management System	14	seadistusandmed OPC-le	87
aktiveerimine	69	Enterprise System	19, 79
GUI-keel	339	Enterprise-haldusserver	316
litsentsimine	69	e-posti seade	109
uuendamine	338	erandlikud päevad	257
veebispikker	13	export	
ülevaade	14	ASF	312
Boschi ATM/POS-i silla lisamine	90	filtreerimine	98, 99, 100, 108, 238, 260, 279, 282, 284, 303
BVIP-dekooder	76, 202	Forensic Search	124
lisamine	126, 167, 194	GUI-keel	339
BVIP-dekoodri lisamine	126, 167, 194	H.264	269
BVIP-kooder	76, 202	H.264 deblokeerimisfilter	269
lisamine	126, 167, 194	haldusserver	16, 19, 320
BVIP-kooder:lisamine	128, 203	HD-kaamerad	315
		HTML-failid	237

häire skeem	285	kaksikvoog	124
häired		kasutaja	
sortimisjärjestus	285	eemaldamine	304
häire-eelne aeg	272	kustutamine	304
häirejada	285, 298	kasutaja eemaldamine	304
häirejärgne aeg	272	kasutaja kustutamine	304
häiresalvestus	285, 298, 299	kasutajasündmuse nupp	294, 295
häiresalvestuse kaitsmine	299	kaubandusliku tüübi number	102
häiresalvestuse režiim	272	Kaugeksport	36
häiresalvestusrežiim	270	Kaugjuhtimispult Bosch IntuiKey	110
häiresireenide väljalülitamine	313	Kaugjuhtimispult KBD Universal XF	44, 45, 110
häirete automaatne hüplikaken	34	kaugjuurdepääs	67, 79, 106, 114
häirete automaatne kuva	34	KBD Universal XF kaugjuhtimispult	122
I/O-moodulid	110	keel	339
ilma paroolita seadmed	85	Configuration Client	105
importimine		Operator Client	303
käsuskript	83	keela kohustuslik parool	97
lähtefailid	240	kellaaja sünkroonimine	77
IntuiKey kaugjuhtimispult	144	kellade vaigistamine	313
IP-aadress		kliendi käsuskript	
duplikaadid	97	häire on aktsepteeritud	289
muutmine	126, 210	täitmine käivitamisel	83, 84, 124
IP-aadressi muutmine	98, 109, 126, 210	kodeerimine NVR-idel	108, 159
iPad	149, 150	kohandatud sündmused	279, 295
IP-aadressi		kohustuslik parool	97
muuda	98, 109	konteiner	174
iPhone	149, 150	muutmine	208
IQN-vastendus	178	seadme teisaldamine	180, 190, 208
iSCSI parool	160	VRM	162, 208
iSCSI salvestuskonteiner	156, 174	konteineri lisamine	
iSCSI salvestussüsteem	174	VRM	162
iSCSI seade	178	konteineri muutmine	208
Iseseisev Operator Client	320	koodekid	269
Isiku tuvastamine		kooder	
Isikutuvastusseadme lisamine	153	lisamine	164, 172, 200, 334
Kaamerate lisamine isikutuvastusseadmele	154	veebileht	199
Isikutuvastamine		kooder: tõrkesiirde salvestusrežiim	212
Isikutuvastusseade	152	koodri lisamine	164, 172, 200, 334
jada	246	kopeeri ja kleebi	265
kaamera juhtimine	92, 269	krahh	
Kaamera kaugjuhtimispult	144	Configuration Clienti	340
ühenduse katkemine	339	kuppelkaamera	274
kaamera ring	237, 245, 246	kuvasuhe 16/9	315
kaamerajada	237, 245, 246	kõik-ühes-süsteem	56
kahekordne autentimine	305	käsitsi salvestamine	285, 298
kahekordne salvestus	24, 173, 278	käsitsisalvestamine	36

käsuskript	237, 243	näited	90
Bosch Script API spikker	82	Bosch Allegianti sisendhäire lisamine	91
eksportimine	83	Boschi ATM/POS-i silla lisamine	90
importimine	83	VRM-salvestuse seadistamine	91
lahutatud	320	olek	88
leidmine		olekud	98, 99, 100
teave spikri kohta	13	olekute värskendamine	98, 99, 100
ligipääs keelatud		ONVIF sündmuste logimine	346
Allegianti CCL-emuleerimine	147	ONVIF-i logimine	346
liidese asetused		ONVIF-i meediaprofiil	261
VIP XD	131	OPC-server	338
liiga palju Allegianti kaameraid	340	Operator Client	15, 239
liigne VRM	24, 111	otsi konfliktseid IP-adresse	97
liitsündmused	279, 295	otsimine	
link skeemile	248	seadmed	98, 99, 100, 108, 238, 260, 279, 282, 284, 303
litsentsimine		panoramic camera	
Bosch Video Management System	69	viewing modes	36
Seadistamise viisardi	63	parool	129, 199, 207
Server Stratus	69	parooli ei ole	85
Logical Tree	289	parooli muutmine	129, 199, 207
logimine	161, 294, 297	parooli vahetamine	162, 304
logiraamatu andmebaas	105	peamine VRM	24, 111, 158
ühendusstring	105	peamise tõrkesiirde VRM	162
loogiline puu	239	pidevale salvestamisele tekstiandmete lisamine	283
loomine		pordi tuvastamine	106
käsuskript	82	pordivastendus	67
LUN-id		portide ümbersuunamine	67
suurem kui 2 TB	166	profiil	267
lähtefailid	240	PTZ blocking	331
importimine	240	PTZ blokeerimine	307, 314
malfunction relay	250	PTZ camera	275
MIC IP 7000	337	PTZ control	
mitme monitori režiim	315	blocking	331
mitu valikut	239	PTZ-juhtimine	
Mobile Video Service	56, 149	blokeerimine	307, 314
monitor group	289	PTZ-kaamera	274
monitoride rühm	132, 285	Allegiant	262
lisamine	132	puhkepäevad	257
monitorirühm	132	punkt	
algne kaamera	132	möödamineku	313
käivitamise kaamera	132	puudev parool	85
nelikvaade	132	puulimine	156
OSD	132	põhiseadistus	178
üksikvaade	132	põrisevad andurid	297
multiedastus	187	püsivara uuendus	
möödumine		Bosch IntuiKey kaugjuhtimispult	48
punkt	313	RAM-salvestamine	272
nelikvaade	132	refresh states	94
NVR	16		



Region of Interest	262, 276, 306	SMS-seade	109
relay		SNMP lõksud	
malfunction	250	hankimine	104
ROI	262, 276, 306	saatmine	104
Salvestamise eelistused	212	SNMP-asetused	104
salvestamiskvaliteet	267	sortimisjärjestus	
salvestusrežiim		häired	285
automaatne	166	spikker	13
törkesiire	165	spikri avamine	13
Salvestustabel	260	Spikri printimine	13
samad IP-aadressid	97	states	94
seadistusandmed		suunatud ligipääs	113
eksportimine	86	suur LUN	166, 170, 176, 181
seadistusandmed OPC-le		suured LUN-id	166
eksportimine	87	sündmuse paljundamine	294
seadistuste viisard		sündmuse-eelne aeg	270, 272
Mobile Video Service	56	sündmuse-eelne aeg	263
seadme asendamine	71, 72	sündmusejärgne aeg	270, 272
seadme monitor	88	sündmusejärgne aeg	263
seadme suutlikkus		sünkroonimine	77
uuendus	76, 202	VRM-i seadistamine	165
seadme teisaldamine	180, 190, 208	süsteemi nõuded	16
Seadmete paan	237	tarkvara uuendus	338
Seadmete puu	108, 159, 237	teabeleht	16
Server Lookup	113	tegevusetus	106
Server Stratus		teisene salvestus	173, 278
litsentsimine	69	teisene VRM	24, 111, 158
serveri algataja nimi	160	teisese törkesiirde VRM	162
Serveri ID	73	tekstianndmete salvestamise käivitamine	299
serveriloend		transkodeerimise teenus	149
tulpade kustutamine	79, 114	transkodeerimisteenus	150
tulpade lisamine	79, 114	tulekahju tuvastamise kaamera	333
serverivõrk	196, 197, 198	tulemüür	187
Sihtedastuskiirus	268	törkesiirde salvestusrežiim	165
sihtparool	195, 206	kooder	212
Siseside funktsionaalsus	312	törkesiirde VRM	24, 111, 162
sisu asendamine	240	tööjaam	105
skaneerimine		tööpunktid	237
ainult otserežiimiga koodrid	111	tühi parool	85
alamvõrkudes	105	UHD-kaamerad	125
kohaliku salvestusega koodrid	111	unmanaged site'i lisamine	196, 197, 198
koodrid	111	uued DiBos-i seadmed	116, 118
VRM	111	uued DiBosi-i seadmed	119
üle alamvõrkude	105	uuendamine	338
skeem		uuendus	
vilkuvad tööpunktid	280, 300	seadme suutlikkus	76, 202
skeemi link	248	vahetage parool	129, 162, 207, 304
skeemid	237	vaikeparool	85, 97
		vaikeseadistus	178

vaikevoog	261	õigused	237, 239
vaikimisi IP-aadress	97	ühendamine	
vaikimisi voog	123	Allegianti maatriks ja BVMS	49
vajuta-rääkimiseks	312	Bosch IntuiKey kaugjuhtimispult ja BVMS	46
valvesüsteemi keskseade	150, 151	ühendusstring	105
WAN	67, 106	ühilduvusrežiim	36
veebiklient	150	üldine vaikeparool	63, 85, 97
veebirakendus Spikker	13	üldised häireasetused	297
Versiooni teave	16	<b>A, B, C, D, E, F, G, H, I, J, K, L, M,</b>	
Video Streaming Gateway	109	<b>N, O, P, Q, R, S, T, U, V, W, X, Y, Z</b>	
videoanalüüs	151	acquire PTZ control	331
videoanalüüsi seadme lisamine	152	ajaserver	77
VIDEOJET 7000 connect	337	ajavöönd	196, 197
viewing modes of panoramic camera	36	aktiveerida	85
viivitusega aktiveerimine	85	aktiveerimine	88
viivitustega aktiveerimine	97	Bosch Video Management System	69
vilkuvad seadmete ikoonid	280, 300	eelmine seadistus	86
VIP X1600 XFM4	269	seadistamine	85
VIP XD	44	viivitusega	85, 97
liidese asetused	131	alarm priority	331
nelikvaade	132	algne kaamera	133
pooldupleksrežiim	131	Allegiant	
virtuaalne sisend	109	CCL-emuleerimine	110, 148
WLAN	149, 150	juhtimiskanal	52, 53
voog	261, 273	liiga palju kaameraid	340
VPN	67	PTZ-kaamera	262
VRM		püsivara versioon	44, 46
dubleeriv	163	satelliitsüsteem	53
konteiner	162, 208	Võrguhosti programm	52
konteineri lisamine	162	Allegianti CCL-emuleerimine	148
liigne	24, 111	ligipääs keelatud	147
lisamine	157	Allegianti CCL-emuleerimise lehekülg	147
peamine	24, 111, 158	Allegianti CCL-käsud	54
peamine tõrkesiire	162	Allegianti fail	340
teisene	24, 111, 158	Allegianti maatriks	109, 120
teisene tõrkesiire	162	analoogmonitoride rühm	110
tõrkesiire	24, 111, 162	analoogmonitorirühm	105
VRM 3.50	165	analoogvideomaatriks	120
VRM-i lisamine	157	analüütiline järelotsing	92, 122, 125
VRM-i salvestamise seadistamine	91	ANR	78, 209, 262
VRM-i salvestuskonteiner	156, 174	ASF	312
võrguaadress		ATM POS-i seade	109
muutmine	126, 210	Audio-siseside funktsionaalsus	312
võrguaadressi muutmine	126, 210	autentsuskontrollimine	205
võrguseire seade	109	automaatne lähtestamine	85
võrgust väljas	304, 320	automaatne salvestusrežiim	166
võrguväline režiim	320	automaatne uuesti sisselogimine	85
välisseade	109	automaatne väljalogimine	106
		Bosch Allegianti sisendhäire lisamine	91

Bosch IntuiKey kaugjuhtimispuul	44, 45, 46, 48, 122, 131, 144	Enterprise System	19, 79
Bosch Script API spikker	82	Enterprise-haldusserver	316
Bosch Video Management System	14	e-posti seade	109
aktiveerimine	69	erandlikud päevad	257
GUI-keel	339	export	
litsentsimine	69	ASF	312
uuendamine	338	filtreerimine	98, 99, 100, 108, 238, 260, 279, 282, 284, 303
veebispikker	13	Forensic Search	124
ülevaade	14	GUI-keel	339
Boschi ATM/POS-i silla lisamine	90	H.264	269
BVIP-dekooder	76, 202	H.264 deblokeerimisfilter	269
lisamine	126, 167, 194	haldusserver	16, 19, 320
BVIP-dekoodri lisamine	126, 167, 194	HD-kaamerad	315
BVIP-kooder	76, 202	HTML-failid	237
lisamine	126, 167, 194	häire skeem	285
BVIP-kooder:lisamine	128, 203	häired	
BVIP-koodri lisamine	126, 128, 167, 194, 203	sortimisjärjestus	285
BVIP-seade		häire-eelne aeg	272
parool	129, 199, 207	häirejada	285, 298
veebileht	199	häirejärgne aeg	272
CABAC	269	häiresalvestus	285, 298, 299
CCL-emuleerimine	148	häiresalvestuse kaitsmine	299
CHAP parool	160	häiresalvestuse režiim	272
CLL-käsud	148	häiresalvestusrežiim	270
DCZ-kaugjuhtimispuul	144	häiresireenide väljalülitamine	313
dekooder		häirete automaatne hüpikaken	34
Bosch IntuiKey kaugjuhtimispuul	131	häirete automaatne kuva	34
dekooder: sihtparool	195, 206	I/O-moodulid	110
DiBos		ilma paroolita seadmed	85
versioon	44, 45	importimine	
DiBos-i seade	109	käsuskript	83
digitaalne kaugjuhtimispuul	144	lähtefailid	240
digitaalne videosalvesti	109	IntuiKey kaugjuhtimispuul	144
dome camera	275	IP-aadress	
DSA E-seeria	170, 171, 176, 177	duplikaadid	97
DTP3N	140	muutmine	126, 210
dubleeriv salvestus	24	IP-aadressi muutmine	98, 109, 126, 210
dubleeriv VRM	163	iPad	149, 150
DVR (digitaalne videosalvesti)	117	IP-aadressi	
DynDNS	67	muuda	98, 109
ebastabiilne võrk	149	iPhone	149, 150
eelmine seadistus	86	IQN-vastendus	178
eelpositsioonide eemaldamine	274	iSCSI parool	160
eksportimine		iSCSI salvestuskonteiner	156, 174
Kaameratabel	266	iSCSI salvestussüsteem	174
käsuskript	83	iSCSI seade	178
seadistusandmed	86		
seadistusandmed OPC-le	87		

Iseseisev Operator Client	320	koodekid	269
Isiku tuvastamine		kooder	
Isikutuvastusseadme lisamine	153	lisamine	164, 172, 200, 334
Kaamerate lisamine isikutuvastusseadmele	154	veebileht	199
Isikutuvastamine		kooder: tõrkesiirde salvestusrežiim	212
Isikutuvastusseade	152	koodri lisamine	164, 172, 200, 334
jada	246	kopeeri ja kleebi	265
kaamera juhtimine	92, 269	krahh	
Kaamera kaugjuhtimispuult	144	Configuration Clienti	340
ühenduse katkemine	339	kuppelkaamera	274
kaamera ring	237, 245, 246	kuvasuhe 16/9	315
kaamerajada	237, 245, 246	kõik-ühes-süsteem	56
kahekordne autentimine	305	käsitsi salvestamine	285, 298
kahekordne salvestus	24, 173, 278	käsitsisalvestamine	36
kaksikvoog	124	käsuskript	237, 243
kasutaja		Bosch Script API spikker	82
eemaldamine	304	eksportimine	83
kustutamine	304	importimine	83
kasutaja eemaldamine	304	lahutatud	320
kasutaja kustutamine	304	leidmine	
kasutajasündmuse nupp	294, 295	teave spikri kohta	13
kaubandusliku tüübi number	102	ligipääs keelatud	
Kaugeksport	36	Allegianti CCL-emuleerimine	147
Kaugjuhtimispuult Bosch IntuiKey	110	liidese asetused	
Kaugjuhtimispuult KBD Universal XF	44, 45, 110	VIP XD	131
kaugjuurdepääs	67, 79, 106, 114	liiga palju Allegianti kaameraid	340
KBD Universal XF kaugjuhtimispuult	122	liigne VRM	24, 111
keel	339	liitsündmused	279, 295
Configuration Client	105	link skeemile	248
Operator Client	303	litsentsimine	
keela kohustuslik parool	97	Bosch Video Management System	69
kellaaja sünkroonimine	77	Seadistamise viisardi	63
kellade vaigistamine	313	Server Stratus	69
kliendi käsuskript		Logical Tree	289
häire on aktsepteeritud	289	logimine	161, 294, 297
täitmine käivitamisel	83, 84, 124	logiraamatu andmebaas	105
kodeerimine NVR-idel	108, 159	ühendusstring	105
kohandatud sündmused	279, 295	loogiline puu	239
kohustuslik parool	97	loomine	
konteiner	174	käsuskript	82
muutmine	208	LUN-id	
seadme teisaldamine	180, 190, 208	suurem kui 2 TB	166
VRM	162, 208	lähtefailid	240
konteineri lisamine		importimine	240
VRM	162	malfunfunction relay	250
konteineri muutmine	208	MIC IP 7000	337
		mitme monitori režiim	315
		mitu valikut	239
		Mobile Video Service	56, 149

monitor group	289	PTZ camera	275
monitoride rühm	132, 285	PTZ control	
lisamine	132	blocking	331
monitorirühm	132	PTZ-juhtimine	
algne kaamera	132	blokeerimine	307, 314
käivitamise kaamera	132	PTZ-kaamera	274
nelikvaade	132	Allegiant	262
OSD	132	puhkepäevad	257
üksikvaade	132	punkt	
multiedastus	187	möödamineku	313
möödumine		puuduv parool	85
punkt	313	puulimine	156
nelikvaade	132	põhiseadistus	178
NVR	16	põrised andurid	297
näited	90	püsivara uuendus	
Bosch Allegianti sisendhäire lisamine	91	Bosch IntuiKey kaugjuhtimispuult	48
Boschi ATM/POS-i silla lisamine	90	RAM-salvestamine	272
VRM-salvestuse seadistamine	91	refresh states	94
olek	88	Region of Interest	262, 276, 306
olekud	98, 99, 100	relay	
olekute värskendamine	98, 99, 100	malfunction	250
ONVIF sündmuste logimine	346	ROI	262, 276, 306
ONVIF-i logimine	346	Salvestamise eelistused	212
ONVIF-i meediaprofiil	261	salvestamiskvaliteet	267
OPC-server	338	salvestusrežiim	
Operator Client	15, 239	automaatne	166
otsi konfliktseid IP-adresse	97	törkesiire	165
otsimine		Salvestustabel	260
seadmed	98, 99, 100, 108, 238, 260, 279, 282, 284, 303	samad IP-aadressid	97
panoramic camera		seadistusandmed	
viewing modes	36	eksportimine	86
parool	129, 199, 207	seadistusandmed OPC-le	
parooli ei ole	85	eksportimine	87
parooli muutmise	129, 199, 207	seadistuste viisard	
parooli vahetamine	162, 304	Mobile Video Service	56
peamine VRM	24, 111, 158	seadme asendamine	71, 72
peamise tõrkesiirde VRM	162	seadme monitor	88
pidevale salvestamisele tekstiandmete lisamine	283	seadme suutlikkus	
pordi tuvastamine	106	uuendus	76, 202
pordivastendus	67	seadme teisaldamine	180, 190, 208
portide ümbersuunamine	67	Seadmete paan	237
profiil	267	Seadmete puu	108, 159, 237
PTZ blocking	331	Server Lookup	113
PTZ blokeerimine	307, 314	Server Stratus	
		litsentsimine	69
		serveri algataja nimi	160

Serveri ID	73	transkodeerimise teenus	149
serveriloend		transkodeerimisteenus	150
tulpade kustutamine	79, 114	tulekahju tuvastamise kaamera	333
tulpade lisamine	79, 114	tulemüür	187
serverivõrk	196, 197, 198	tõrkesiirde salvestusrežiim	165
Sihtedastuskiirus	268	kooder	212
sihtparool	195, 206	tõrkesiirde VRM	24, 111, 162
Siseside funktsionaalsus	312	tööjaam	105
sisu asendamine	240	tööpunktid	237
skaneerimine		tühi parool	85
ainult otserežiimiga koodrid	111	UHD-kaamerad	125
alamvõrkudes	105	unmanaged site'i lisamine	196, 197, 198
kohaliku salvestusega koodrid	111	uued DiBos-i seadmed	116, 118
koodrid	111	uued DiBosi-i seadmed	119
VRM	111	uuendamine	338
üle alamvõrkude	105	uuendus	
skeem		seadme suutlikkus	76, 202
vilkuvad tööpunktid	280, 300	vahetage parool	129, 162, 207, 304
skeemi link	248	vaikeparool	85, 97
skeemid	237	vaikeseadistus	178
SMS-seade	109	vaikevoog	261
SNMP lõksud		vaikimisi IP-aadress	97
hankimine	104	vaikimisi voog	123
saatmine	104	vajuta-rääkimiseks	312
SNMP-asetused	104	valvesüsteemi keskseade	150, 151
sortimisjärjestus		WAN	67, 106
häired	285	veebiklient	150
spikker	13	veebirakendus Spikker	13
spikri avamine	13	Versiooni teave	16
Spikri printimine	13	Video Streaming Gateway	109
states	94	videoanalüüs	151
suunatud ligipääs	113	videoanalüüsi seadme lisamine	152
suur LUN	166, 170, 176, 181	VIDEOJET 7000 connect	337
suured LUN-id	166	viewing modes of panoramic camera	36
sündmuse paljundamine	294	viivitusega aktiveerimine	85
sündmuse-eelne aeg	270, 272	viivitustega aktiveerimine	97
sündmuse-eelne aeg	263	vilkuvad seadmete ikoonid	280, 300
sündmusejärgne aeg	270, 272	VIP X1600 XFM4	269
sündmusejärgne aeg	263	VIP XD	44
sünkronimine	77	liidese asetused	131
VRM-i seadistamine	165	nelikvaade	132
süsteemi nõuded	16	pooldupleksrežiim	131
tarkvara uuendus	338	virtuaalne sisend	109
teabeleht	16	WLAN	149, 150
tegevusetus	106	voog	261, 273
teisene salvestus	173, 278		
teisene VRM	24, 111, 158		
teisese tõrkesiirde VRM	162		
tekstiandmete salvestamise käivitamine	299		

VPN	67	algne kaamera	133
VRM		Allegiant	
dubleeriv	163	CCL-emuleerimine	110, 148
konteiner	162, 208	juhtimiskanal	52, 53
konteineri lisamine	162	liiga palju kaameraid	340
liigne	24, 111	PTZ-kaamera	262
lisamine	157	püsivara versioon	44, 46
peamine	24, 111, 158	satelliitsüsteem	53
peamine tõrkesiire	162	Võrguhosti programm	52
teisene	24, 111, 158	Allegianti CCL-emuleerimine	148
teisene tõrkesiire	162	ligipääs keelatud	147
tõrkesiire	24, 111, 162	Allegianti CCL-emuleerimise lehekülg	147
VRM 3.50	165	Allegianti CCL-käsud	54
VRM-i lisamine	157	Allegianti fail	340
VRM-i salvestamise seadistamine	91	Allegianti maatriks	109, 120
VRM-i salvestuskonteiner	156, 174	analoogmonitoride rühm	110
võrguaadress		analoogmonitorirühm	105
muutmine	126, 210	analoogvideomaatriks	120
võrguaadressi muutmine	126, 210	analüütiline järelotsing	92, 122, 125
võrguseire seade	109	ANR	78, 209, 262
võrgust väljas	304, 320	ASF	312
võrguväline režiim	320	ATM POS-i seade	109
välisseade	109	Audio-siseside funktsionaalsus	312
õigused	237, 239	autentsuskontrollmine	205
ühendamine		automaatne lähtestamine	85
Allegianti maatriks ja BVMS	49	automaatne salvestusrežiim	166
Bosch IntuiKey kaugjuhtimispult ja BVMS	46	automaatne uuesti sisselogimine	85
ühendusstring	105	automaatne väljalogimine	106
ühilduvusrežiim	36	Bosch Allegianti sisendhäire lisamine	91
üldine vaikeparool	63, 85, 97	Bosch IntuiKey kaugjuhtimispult	44, 45, 46, 48, 122, 131, 144
üldised häireasetused	297	Bosch Script API spikker	82
<b>A, B, C, D, E, F, G, H, I, J, K, L, M,</b>		Bosch Video Management System	14
<b>N, O, P, Q, R, S, T, U, V, W, X, Y, Z</b>		aktiveerimine	69
acquire PTZ control	331	GUI-keel	339
ajaserver	77	litsentsimine	69
ajavöönd	196, 197	uuendamine	338
aktiveerida	85	veebispikker	13
aktiveerimine	88	ülevaade	14
Bosch Video Management System	69	Boschi ATM/POS-i silla lisamine	90
eelmine seadistus	86	BVIP-dekooder	76, 202
seadistamine	85	lisamine	126, 167, 194
viivitusega	85, 97	BVIP-dekoodri lisamine	126, 167, 194
alarm priority	331	BVIP-kooder	76, 202
		lisamine	126, 167, 194
		BVIP-kooder:lisamine	128, 203

BVIP-koodri lisamine	126, 128, 167, 194, 203	häire skeem	285
BVIP-seade		häired	
parool	129, 199, 207	sortimisjärjestus	285
veebileht	199	häire-eelne aeg	272
CABAC	269	häirejada	285, 298
CCL-emuleerimine	148	häirejärgne aeg	272
CHAP parool	160	häiresalvestus	285, 298, 299
CLL-käsud	148	häiresalvestuse kaitsmine	299
DCZ-kaugjuhtimispult	144	häiresalvestuse režiim	272
dekooder		häiresalvestusrežiim	270
Bosch IntuiKey kaugjuhtimispult	131	häiresireenide väljalülitamine	313
dekooder: sihtparool	195, 206	häirete automaatne hüplikaken	34
DiBos		häirete automaatne kuva	34
versioon	44, 45	I/O-moodulid	110
DiBos-i seade	109	ilma paroolita seadmed	85
digitaalne kaugjuhtimispult	144	importimine	
digitaalne videosalvesti	109	käsuskript	83
dome camera	275	lähtefailid	240
DSA E-seeria	170, 171, 176, 177	IntuiKey kaugjuhtimispult	144
DTP3N	140	IP-aadress	
dubleeriv salvestus	24	duplikaadid	97
dubleeriv VRM	163	muutmine	126, 210
DVR (digitaalne videosalvesti)	117	IP-aadressi muutmine	98, 109, 126, 210
DynDNS	67	iPad	149, 150
ebastabiilne võrk	149	IP-aadressi	
eelmine seadistus	86	muuda	98, 109
eelpositsioonide eemaldamine	274	iPhone	149, 150
eksportimine		IQN-vastendus	178
Kaameratabel	266	iSCSI parool	160
käsuskript	83	iSCSI salvestuskonteiner	156, 174
seadistusandmed	86	iSCSI salvestussüsteem	174
seadistusandmed OPC-le	87	iSCSI seade	178
Enterprise System	19, 79	Iseseisev Operator Client	320
Enterprise-haldusserver	316	Isiku tuvastamine	
e-posti seade	109	Isikutuvastusseadme lisamine	153
erandlikud päevad	257	Kaamerate lisamine isikutuvastusseadmele	154
export		Isikutuvastamine	
ASF	312	Isikutuvastusseade	152
filtrerimine	98, 99, 100, 108, 238, 260, 279, 282, 284, 303	jada	246
Forensic Search	124	kaamera juhtimine	92, 269
GUI-keel	339	Kaamera kaugjuhtimispult	144
H.264	269	ühenduse katkemine	339
H.264 deblokeerimisfilter	269	kaamera ring	237, 245, 246
haldusserver	16, 19, 320	kaamerajada	237, 245, 246
HD-kaamerad	315	kahekordne autentimine	305
HTML-failid	237	kahekordne salvestus	24, 173, 278



kaksikvoog	124	käsuskript	237, 243
kasutaja		Bosch Script API spikker	82
eemaldamine	304	eksportimine	83
kustutamine	304	importimine	83
kasutaja eemaldamine	304	lahutatud	320
kasutaja kustutamine	304	leidmine	
kasutajasündmuse nupp	294, 295	teave spikri kohta	13
kaubandusliku tüübi number	102	ligipääs keelatud	
Kaugeksport	36	Allegianti CCL-emuleerimine	147
Kaugjuhtimispuult Bosch IntuiKey	110	liidese asetused	
Kaugjuhtimispuult KBD Universal XF	44, 45, 110	VIP XD	131
kaugjuurdepääs	67, 79, 106, 114	liiga palju Allegianti kaameraid	340
KBD Universal XF kaugjuhtimispuult	122	liigne VRM	24, 111
keel	339	liitsündmused	279, 295
Configuration Client	105	link skeemile	248
Operator Client	303	litsentsimine	
keela kohustuslik parool	97	Bosch Video Management System	69
kellaaja sünkroonimine	77	Seadistamise viisardi	63
kellade vaigistamine	313	Server Stratus	69
kliendi käsuskript		Logical Tree	289
häire on aktsepteeritud	289	logimine	161, 294, 297
täitmine käivitamisel	83, 84, 124	logiraamatu andmebaas	105
kodeerimine NVR-idel	108, 159	ühendusstring	105
kohandatud sündmused	279, 295	loogiline puu	239
kohustuslik parool	97	loomine	
konteiner	174	käsuskript	82
muutmine	208	LUN-id	
seadme teisaldamine	180, 190, 208	suurem kui 2 TB	166
VRM	162, 208	lähtefailid	240
konteineri lisamine		importimine	240
VRM	162	malfunfunction relay	250
konteineri muutmine	208	MIC IP 7000	337
koodekid	269	mitme monitori režiim	315
kooder		mitu valikut	239
lisamine	164, 172, 200, 334	Mobile Video Service	56, 149
veebileht	199	monitor group	289
kooder: tõrkesiirde salvestusrežiim	212	monitoride rühm	132, 285
koodri lisamine	164, 172, 200, 334	lisamine	132
kopeeri ja kleebi	265	monitorirühm	132
krahh		algne kaamera	132
Configuration Clienti	340	käivitamise kaamera	132
kuppelkaamera	274	nelikvaade	132
kuvasuhe 16/9	315	OSD	132
kõik-ühes-süsteem	56	üksikvaade	132
käsitsi salvestamine	285, 298	multiedastus	187
käsitsisalvestamine	36	möödumine	
		punkt	313
		nelikvaade	132
		NVR	16

näited	90	Region of Interest	262, 276, 306
Bosch Allegianti sisendhäire lisamine	91	relay	
Boschi ATM/POS-i silla lisamine	90	malfunction	250
VRM-salvestuse seadistamine	91	ROI	262, 276, 306
olek	88	Salvestamise eelistused	212
olekud	98, 99, 100	salvestamiskvaliteet	267
olekute värskendamine	98, 99, 100	salvestusrežiim	
ONVIF sündmuste logimine	346	automaatne	166
ONVIF-i logimine	346	törkesiire	165
ONVIF-i meediaprofiil	261	Salvestustabel	260
OPC-server	338	samad IP-aadressid	97
Operator Client	15, 239	seadistusandmed	
otsi konfliktseid IP-aadresse	97	eksportimine	86
otsimine		seadistusandmed OPC-le	
seadmed	98, 99, 100, 108, 238, 260, 279, 282, 284, 303	eksportimine	87
panoramic camera		seadistuste viisard	
viewing modes	36	Mobile Video Service	56
parool	129, 199, 207	seadme asendamine	71, 72
parooli ei ole	85	seadme monitor	88
parooli muutmine	129, 199, 207	seadme suutlikkus	
parooli vahetamine	162, 304	uuendus	76, 202
peamine VRM	24, 111, 158	seadme teisaldamine	180, 190, 208
peamise törkesiirde VRM	162	Seadmete paan	237
pidevale salvestamisele tekstiandmete lisamine	283	Seadmete puu	108, 159, 237
pordi tuvastamine	106	Server Lookup	113
pordivastendus	67	Server Stratus	
portide ümbersuunamine	67	litsentsimine	69
profiil	267	serveri algataja nimi	160
PTZ blocking	331	Serveri ID	73
PTZ blokeerimine	307, 314	serveriloend	
PTZ camera	275	tulpade kustutamine	79, 114
PTZ control		tulpade lisamine	79, 114
blocking	331	serverivõrk	196, 197, 198
PTZ-juhtimine		Sihtedastuskiirus	268
blokeerimine	307, 314	sihtparool	195, 206
PTZ-kaamera	274	Siseside funktsionaalsus	312
Allegiant	262	sisu asendamine	240
puhkepäevad	257	skaneerimine	
punkt		ainult otserežiimiga koodrid	111
möödamineku	313	alamvõrkudes	105
puudev parool	85	kohaliku salvestusega koodrid	111
puulimine	156	koodrid	111
põhiseadistus	178	VRM	111
põrisevad andurid	297	üle alamvõrkude	105
püsivara uuendus		skeem	
Bosch IntuiKey kaugjuhtimispuul	48	vilkuvad tööpunktid	280, 300
RAM-salvestamine	272	skeemi link	248
refresh states	94	skeemid	237

SMS-seade	109	vaikevoog	261
SNMP lõksud		vaikimisi IP-aadress	97
hankimine	104	vaikimisi voog	123
saatmine	104	vajuta-rääkimiseks	312
SNMP-asetused	104	valvesüsteemi keskseade	150, 151
sortimisjärjestus		WAN	67, 106
häired	285	veebiklient	150
spikker	13	veebirakendus Spikker	13
spikri avamine	13	Versiooni teave	16
Spikri printimine	13	Video Streaming Gateway	109
states	94	videoanalüüs	151
suunatud ligipääs	113	videoanalüüsi seadme lisamine	152
suur LUN	166, 170, 176, 181	VIDEOJET 7000 connect	337
suured LUN-id	166	viewing modes of panoramic camera	36
sündmuse paljundamine	294	viivitusega aktiveerimine	85
sündmuse-eelne aeg	270, 272	viivitustega aktiveerimine	97
sündmuse-eelne aeg	263	vilkuvad seadmete ikoonid	280, 300
sündmusejärgne aeg	270, 272	VIP X1600 XFM4	269
sündmusejärgne aeg	263	VIP XD	44
sünkroonimine	77	liidese asetused	131
VRM-i seadistamine	165	nelikvaade	132
süsteemi nõuded	16	pooldupleksrežiim	131
tarkvara uuendus	338	virtuaalne sisend	109
teabeleht	16	WLAN	149, 150
tegevusetus	106	voog	261, 273
teisene salvestus	173, 278	VPN	67
teisene VRM	24, 111, 158	VRM	
teisese tõrkesiirde VRM	162	dubleeriv	163
tekstiandmete salvestamise käivitamine	299	konteiner	162, 208
transkodeerimise teenus	149	konteineri lisamine	162
transkodeerimisteenus	150	liigne	24, 111
tulekahju tuvastamise kaamera	333	lisamine	157
tulemüür	187	peamine	24, 111, 158
tõrkesiirde salvestusrežiim	165	peamine tõrkesiire	162
kooder	212	teisene	24, 111, 158
tõrkesiirde VRM	24, 111, 162	teisene tõrkesiire	162
tööjaam	105	tõrkesiire	24, 111, 162
tööpunktid	237	VRM 3.50	165
tühi parool	85	VRM-i lisamine	157
UHD-kaamerad	125	VRM-i salvestamise seadistamine	91
unmanaged site'i lisamine	196, 197, 198	VRM-i salvestuskonteiner	156, 174
uued DiBos-i seadmed	116, 118	võrguaadress	
uued DiBosi-i seadmed	119	muutmine	126, 210
uuendamine	338	võrguaadressi muutmine	126, 210
uuendus		võrguseire seade	109
seadme suutlikkus	76, 202	võrgust väljas	304, 320
vahetage parool	129, 162, 207, 304	võrguväline režiim	320
vaikeparool	85, 97	välisseade	109
vaikeseadistus	178		

õigused	237, 239	Bosch IntuiKey kaugjuhtimispu	44, 45, 46, 48, 122, 131, 144
ühendamine		Bosch Script API spikker	82
Allegianti maatriks ja BVMS	49	Bosch Video Management System	14
Bosch IntuiKey kaugjuhtimispu ja BVMS	46	aktiveerimine	69
ühendusstring	105	GUI-keel	339
ühilduvusrežiim	36	litsentsimine	69
üldine vaikeparool	63, 85, 97	uuendamine	338
üldised häireasetused	297	veebispikker	13
<b>A, B, C, D, E, F, G, H, I, J, K, L, M,</b>		ülevaade	14
<b>N, O, P, Q, R, S, T, U, V, W, X, Y, Z</b>		Boschi ATM/POS-i silla lisamine	90
acquire PTZ control	331	BVIP-dekooder	76, 202
ajaserver	77	lisamine	126, 167, 194
ajavöönd	196, 197	BVIP-dekoodri lisamine	126, 167, 194
aktiveerida	85	BVIP-kooder	76, 202
aktiveerimine	88	lisamine	126, 167, 194
Bosch Video Management System	69	BVIP-kooder:lisamine	128, 203
eelmine seadistus	86	BVIP-koodri lisamine	126, 128, 167, 194, 203
seadistamine	85	BVIP-seade	
viivitusega	85, 97	parool	129, 199, 207
alarm priority	331	veebileht	199
algne kaamera	133	CABAC	269
Allegiant		CCL-emuleerimine	148
CCL-emuleerimine	110, 148	CHAP parool	160
juhtimiskanal	52, 53	CLL-käsud	148
liiga palju kaameraid	340	DCZ-kaugjuhtimispu	144
PTZ-kaamera	262	dekooder	
püsivara versioon	44, 46	Bosch IntuiKey kaugjuhtimispu	131
satelliitsüsteem	53	dekooder: sihtparool	195, 206
Võrguhosti programm	52	DiBos	
Allegianti CCL-emuleerimine	148	versioon	44, 45
ligipääs keelatud	147	DiBos-i seade	109
Allegianti CCL-emuleerimise lehekül	147	digitaalne kaugjuhtimispu	144
Allegianti CCL-käsud	54	digitaalne videosalvesti	109
Allegianti fail	340	dome camera	275
Allegianti maatriks	109, 120	DSA E-seeria	170, 171, 176, 177
analoo	110	DTP3N	140
analoo	105	dubleeriv salvestus	24
analoo	120	dubleeriv VRM	163
analüütiline järelotsing	92, 122, 125	DVR (digitaalne videosalvesti)	117
ANR	78, 209, 262	DynDNS	67
ASF	312	ebastabiilne võrk	149
ATM POS-i seade	109	eelmine seadistus	86
Audio-siseside funktsionaalsus	312	eelpositsioonide eemaldamine	274
autentsuskontrollimine	205	eksportimine	
automaatne lähtestamine	85	Kaameratabel	266
automaatne salvestusrežiim	166	käsuskript	83
automaatne uuesti sisselogimine	85	seadistusandmed	86
automaatne väljalogimine	106	seadistusandmed OPC-le	87
Bosch Allegianti sisendhäire lisamine	91		

Enterprise System	19, 79	Iseseisev Operator Client	320
Enterprise-haldusserver	316	Isiku tuvastamine	
e-posti seade	109	Isikutuvastusseadme lisamine	153
erandlikud päevad	257	Kaamerate lisamine isikutuvastusseadmele	154
export		Isikutuvastamine	
ASF	312	Isikutuvastusseade	152
filtreerimine	98, 99, 100, 108, 238, 260, 279, 282, 284, 303	jada	246
Forensic Search	124	kaamera juhtimine	92, 269
GUI-keel	339	Kaamera kaugjuhtimispuul	144
H.264	269	ühenduse katkemine	339
H.264 deblokeerimisfilter	269	kaamera ring	237, 245, 246
haldusserver	16, 19, 320	kaamerajada	237, 245, 246
HD-kaamerad	315	kahekordne autentimine	305
HTML-failid	237	kahekordne salvestus	24, 173, 278
häire skeem	285	kaksikvoog	124
häired		kasutaja	
sortimisjärjestus	285	eemaldamine	304
häire-eelne aeg	272	kustutamine	304
häirejada	285, 298	kasutaja eemaldamine	304
häirejärgne aeg	272	kasutaja kustutamine	304
häiresalvestus	285, 298, 299	kasutajasündmuse nupp	294, 295
häiresalvestuse kaitsmine	299	kaubandusliku tüübi number	102
häiresalvestuse režiim	272	Kaugeksport	36
häiresalvestusrežiim	270	Kaugjuhtimispuul Bosch IntuiKey	110
häiresireenide väljalülitamine	313	Kaugjuhtimispuul KBD Universal XF	44, 45, 110
häirete automaatne hüplikaken	34	kaugjuurdepääs	67, 79, 106, 114
häirete automaatne kuva	34	KBD Universal XF kaugjuhtimispuul	122
I/O-moodulid	110	keel	339
ilma paroolita seadmed	85	Configuration Client	105
importimine		Operator Client	303
käsuskript	83	keela kohustuslik parool	97
lähtefailid	240	kellaaja sünkroonimine	77
IntuiKey kaugjuhtimispuul	144	kellade vaigistamine	313
IP-aadress		kliendi käsuskript	
duplikaadid	97	häire on aktsepteeritud	289
muutmine	126, 210	täitmine käivitamisel	83, 84, 124
IP-aadressi muutmine	98, 109, 126, 210	kodeerimine NVR-idel	108, 159
iPad	149, 150	kohandatud sündmused	279, 295
IP-aadressi		kohustuslik parool	97
muuda	98, 109	konteiner	174
iPhone	149, 150	muutmine	208
IQN-vastendus	178	seadme teisaldamine	180, 190, 208
iSCSI parool	160	VRM	162, 208
iSCSI salvestuskonteiner	156, 174	konteineri lisamine	
iSCSI salvestussüsteem	174	VRM	162
iSCSI seade	178	konteineri muutmine	208

koodekid	269	monitor group	289
kooder		monitoride rühm	132, 285
lisamine	164, 172, 200, 334	lisamine	132
veebileht	199	monitorirühm	132
kooder: tõrkesiirde salvestusrežiim	212	algne kaamera	132
koodri lisamine	164, 172, 200, 334	käivitamise kaamera	132
kopeeri ja kleebi	265	nelikvaade	132
krahh		OSD	132
Configuration Clienti	340	üksikvaade	132
kuppelkaamera	274	multiedastus	187
kuvasuhe 16/9	315	möödumine	
kõik-ühes-süsteem	56	punkt	313
käsitsi salvestamine	285, 298	nelikvaade	132
käsitsisalvestamine	36	NVR	16
käsuskript	237, 243	näited	90
Bosch Script API spikker	82	Bosch Allegianti sisendhäire lisamine	91
eksportimine	83	Boschi ATM/POS-i silla lisamine	90
importimine	83	VRM-salvestuse seadistamine	91
lahutatud	320	olek	88
leidmine		olekud	98, 99, 100
teave spikri kohta	13	olekute värskendamine	98, 99, 100
ligipääs keelatud		ONVIF sündmuste logimine	346
Allegianti CCL-emuleerimine	147	ONVIF-i logimine	346
liidese asetused		ONVIF-i meediaprofiil	261
VIP XD	131	OPC-server	338
liiga palju Allegianti kaameraid	340	Operator Client	15, 239
liigne VRM	24, 111	otsi konfliktseid IP-aadresse	97
liitsündmused	279, 295	otsimine	
link skeemile	248	seadmed	98, 99, 100, 108, 238, 260, 279, 282, 284, 303
litsentsimine		panoramic camera	
Bosch Video Management System	69	viewing modes	36
Seadistamise viisardi	63	parool	129, 199, 207
Server Stratus	69	parooli ei ole	85
Logical Tree	289	parooli muutmise	129, 199, 207
logimine	161, 294, 297	parooli vahetamine	162, 304
logiraamatu andmebaas	105	peamine VRM	24, 111, 158
ühendusstring	105	peamise tõrkesiirde VRM	162
loogiline puu	239	pidevale salvestamisele tekstiandmete lisamine	283
loomine		pordi tuvastamine	106
käsuskript	82	pordivastendus	67
LUN-id		portide ümbersuunamine	67
suurem kui 2 TB	166	profiil	267
lähtefailid	240	PTZ blocking	331
importimine	240	PTZ blokeerimine	307, 314
malfunction relay	250		
MIC IP 7000	337		
mitme monitori režiim	315		
mitu valikut	239		
Mobile Video Service	56, 149		

PTZ camera	275	Serveri ID	73
PTZ control		serveriloend	
blocking	331	tulpade kustutamine	79, 114
PTZ-juhtimine		tulpade lisamine	79, 114
blokeerimine	307, 314	serverivõrk	196, 197, 198
PTZ-kaamera	274	Sihtedastuskiirus	268
Allegiant	262	sihtparool	195, 206
puhkepäevad	257	Siseside funktsionaalsus	312
punkt		sisu asendamine	240
möödamineku	313	skaneerimine	
puudev parool	85	ainult otserežiimiga koodrid	111
puulimine	156	alamvõrkudes	105
põhiseadistus	178	kohaliku salvestusega koodrid	111
põrisevad andurid	297	koodrid	111
püsivara uuendus		VRM	111
Bosch IntuiKey kaugjuhtimispuul	48	üle alamvõrkude	105
RAM-salvestamine	272	skeem	
refresh states	94	vilkuvad tööpunktid	280, 300
Region of Interest	262, 276, 306	skeemi link	248
relay		skeemid	237
malfunction	250	SMS-seade	109
ROI	262, 276, 306	SNMP lõksud	
Salvestamise eelistused	212	hankimine	104
salvestamiskvaliteet	267	saatmine	104
salvestusrežiim		SNMP-asetused	104
automaatne	166	sortimisjärjestus	
törkesiire	165	häired	285
Salvestustabel	260	spikker	13
samad IP-aadressid	97	spikri avamine	13
seadistusandmed		Spikri printimine	13
eksportimine	86	states	94
seadistusandmed OPC-le		suunatud ligipääs	113
eksportimine	87	suur LUN	166, 170, 176, 181
seadistuste viisard		suured LUN-id	166
Mobile Video Service	56	sündmuse paljundamine	294
seadme asendamine	71, 72	sündmuse-eelne aeg	270, 272
seadme monitor	88	sündmuse-eelne aeg	263
seadme suutlikkus		sündmusejärgne aeg	270, 272
uuendus	76, 202	sündmusejärgne aeg	263
seadme teisaldamine	180, 190, 208	sünkroonimine	77
Seadmete paan	237	VRM-i seadistamine	165
Seadmete puu	108, 159, 237	süsteemi nõuded	16
Server Lookup	113	tarkvara uuendus	338
Server Stratus		teabeleht	16
litsentsimine	69	tegevusetus	106
serveri algataja nimi	160	teisene salvestus	173, 278
		teisene VRM	24, 111, 158
		teisese törkesiirde VRM	162
		tekstiandmete salvestamise käivitamine	299

transkodeerimise teenus	149	VPN	67
transkodeerimisteenus	150	VRM	
tulekahju tuvastamise kaamera	333	dubleeriv	163
tulemüür	187	konteiner	162, 208
tõrkesiirde salvestusrežiim	165	konteineri lisamine	162
kooder	212	liigne	24, 111
tõrkesiirde VRM	24, 111, 162	lisamine	157
tööjaam	105	peamine	24, 111, 158
tööpunktid	237	peamine tõrkesiire	162
tühi parool	85	teisene	24, 111, 158
UHD-kaamerad	125	teisene tõrkesiire	162
unmanaged site'i lisamine	196, 197, 198	tõrkesiire	24, 111, 162
uued DiBos-i seadmed	116, 118	VRM 3.50	165
uued DiBosi-i seadmed	119	VRM-i lisamine	157
uuendamine	338	VRM-i salvestamise seadistamine	91
uuendus		VRM-i salvestuskonteiner	156, 174
seadme suutlikkus	76, 202	võrguaadress	
vahetage parool	129, 162, 207, 304	muutmine	126, 210
vaikeparool	85, 97	võrguaadressi muutmine	126, 210
vaikeseedistus	178	võrguseire seade	109
vaikevoog	261	võrgust väljas	304, 320
vaikimisi IP-aadress	97	võrguväline režiim	320
vaikimisi voog	123	välisseade	109
vajuta-rääkimiseks	312	õigused	237, 239
valvesüsteemi keskseade	150, 151	ühendamine	
WAN	67, 106	Allegianti maatriks ja BVMS	49
veebiklient	150	Bosch IntuiKey kaugjuhtimispult ja BVMS	46
veebirakendus Spikker	13	ühendusstring	105
Versiooni teave	16	ühilduvusrežiim	36
Video Streaming Gateway	109	üldine vaikeparool	63, 85, 97
videoanalüüs	151	üldised häireasetused	297
videoanalüüsi seadme lisamine	152	<b>A, B, C, D, E, F, G, H, I, J, K, L, M,</b>	
VIDEOJET 7000 connect	337	<b>N, O, P, Q, R, S, T, U, V, W, X, Y, Z</b>	
viewing modes of panoramic camera	36	acquire PTZ control	331
viivitusega aktiveerimine	85	ajaserver	77
viivitustega aktiveerimine	97	ajavöönd	196, 197
vilkuvad seadmete ikoonid	280, 300	aktiveerida	85
VIP X1600 XFM4	269	aktiveerimine	88
VIP XD	44	Bosch Video Management System	69
liidese asetused	131	eelmine seadistus	86
nelikvaade	132	seadistamine	85
pooldupleksrežiim	131	viivitusega	85, 97
virtuaalne sisend	109	alarm priority	331
WLAN	149, 150		
voog	261, 273		



algne kaamera	133	BVIP-koodri lisamine	126, 128, 167, 194, 203
Allegiant		BVIP-seade	
CCL-emuleerimine	110, 148	parool	129, 199, 207
juhtimiskanal	52, 53	veebileht	199
liiga palju kaameraid	340	CABAC	269
PTZ-kaamera	262	CCL-emuleerimine	148
püsivara versioon	44, 46	CHAP parool	160
satelliitsüsteem	53	CLL-käsud	148
Võrguhosti programm	52	DCZ-kaugjuhtimispult	144
Allegianti CCL-emuleerimine	148	dekooder	
ligipääs keelatud	147	Bosch IntuiKey kaugjuhtimispult	131
Allegianti CCL-emuleerimise lehekülg	147	dekooder: sihtparool	195, 206
Allegianti CCL-käsud	54	DiBos	
Allegianti fail	340	versioon	44, 45
Allegianti maatriks	109, 120	DiBos-i seade	109
analoogmonitoride rühm	110	digitaalne kaugjuhtimispult	144
analoogmonitorirühm	105	digitaalne videosalvesti	109
analoogvideomaatriks	120	dome camera	275
analüütiline järelotsing	92, 122, 125	DSA E-seeria	170, 171, 176, 177
ANR	78, 209, 262	DTP3N	140
ASF	312	dubleeriv salvestus	24
ATM POS-i seade	109	dubleeriv VRM	163
Audio-siseside funktsionaalsus	312	DVR (digitaalne videosalvesti)	117
autentsuskontrollimine	205	DynDNS	67
automaatne lähtestamine	85	ebastabiilne võrk	149
automaatne salvestusrežiim	166	eelmine seadistus	86
automaatne uuesti sisselogimine	85	eelpositsioonide eemaldamine	274
automaatne väljalogimine	106	eksportimine	
Bosch Allegianti sisendhäire lisamine	91	Kaameratabel	266
Bosch IntuiKey kaugjuhtimispult	44, 45, 46, 48, 122, 131, 144	käsuskript	83
Bosch Script API spikker	82	seadistusandmed	86
Bosch Video Management System	14	seadistusandmed OPC-le	87
aktiveerimine	69	Enterprise System	19, 79
GUI-keel	339	Enterprise-haldusserver	316
litsentsimine	69	e-posti seade	109
uuendamine	338	erandlikud päevad	257
veebispikker	13	export	
ülevaade	14	ASF	312
Boschi ATM/POS-i silla lisamine	90	filtreerimine	98, 99, 100, 108, 238, 260, 279, 282, 284, 303
BVIP-dekooder	76, 202	Forensic Search	124
lisamine	126, 167, 194	GUI-keel	339
BVIP-dekoodri lisamine	126, 167, 194	H.264	269
BVIP-kooder	76, 202	H.264 deblokeerimisfilter	269
lisamine	126, 167, 194	haldusserver	16, 19, 320
BVIP-kooder:lisamine	128, 203	HD-kaamerad	315
		HTML-failid	237

häire skeem	285	kaksikvoog	124
häired		kasutaja	
sortimisjärjestus	285	eemaldamine	304
häire-eelne aeg	272	kustutamine	304
häirejada	285, 298	kasutaja eemaldamine	304
häirejärgne aeg	272	kasutaja kustutamine	304
häiresalvestus	285, 298, 299	kasutajasündmuse nupp	294, 295
häiresalvestuse kaitsmine	299	kaubandusliku tüübi number	102
häiresalvestuse režiim	272	Kaugeksport	36
häiresalvestusrežiim	270	Kaugjuhtimispuult Bosch IntuiKey	110
häiresireenide väljalülitamine	313	Kaugjuhtimispuult KBD Universal XF	44, 45, 110
häirete automaatne hüplikaken	34	kaugjuurdepääs	67, 79, 106, 114
häirete automaatne kuva	34	KBD Universal XF kaugjuhtimispuult	122
I/O-moodulid	110	keel	339
ilma paroolita seadmed	85	Configuration Client	105
importimine		Operator Client	303
käsuskript	83	keela kohustuslik parool	97
lähtefailid	240	kellaaja sünkroonimine	77
IntuiKey kaugjuhtimispuult	144	kellade vaigistamine	313
IP-aadress		kliendi käsuskript	
duplikaadid	97	häire on aktsepteeritud	289
muutmine	126, 210	täitmine käivitamisel	83, 84, 124
IP-aadressi muutmine	98, 109, 126, 210	kodeerimine NVR-idel	108, 159
iPad	149, 150	kohandatud sündmused	279, 295
IP-adressi		kohustuslik parool	97
muuda	98, 109	konteiner	174
iPhone	149, 150	muutmine	208
IQN-vastendus	178	seadme teisaldamine	180, 190, 208
iSCSI parool	160	VRM	162, 208
iSCSI salvestuskonteiner	156, 174	konteineri lisamine	
iSCSI salvestussüsteem	174	VRM	162
iSCSI seade	178	konteineri muutmine	208
Iseseisev Operator Client	320	koodekid	269
Isiku tuvastamine		kooder	
Isikutuvastusseadme lisamine	153	lisamine	164, 172, 200, 334
Kaamerate lisamine isikutuvastusseadmele	154	veebileht	199
Isikutuvastamine		kooder: tõrkesiirde salvestusrežiim	212
Isikutuvastusseade	152	koodri lisamine	164, 172, 200, 334
jada	246	kopeeri ja kleebi	265
kaamera juhtimine	92, 269	krahh	
Kaamera kaugjuhtimispuult	144	Configuration Clienti	340
ühenduse katkemine	339	kuppelkaamera	274
kaamera ring	237, 245, 246	kuvasuhe 16/9	315
kaamerajada	237, 245, 246	kõik-ühes-süsteem	56
kahekordne autentimine	305	käsitsi salvestamine	285, 298
kahekordne salvestus	24, 173, 278	käsitsisalvestamine	36

käsuscript	237, 243	näited	90
Bosch Script API spikker	82	Bosch Allegianti sisendhäire lisamine	91
eksportimine	83	Boschi ATM/POS-i silla lisamine	90
importimine	83	VRM-salvestuse seadistamine	91
lahutatud	320	olek	88
leidmine		olekud	98, 99, 100
teave spikri kohta	13	olekute värskendamine	98, 99, 100
ligipääs keelatud		ONVIF sündmuste logimine	346
Allegianti CCL-emuleerimine	147	ONVIF-i logimine	346
liidese asetused		ONVIF-i meediaprofiil	261
VIP XD	131	OPC-server	338
liiga palju Allegianti kaameraid	340	Operator Client	15, 239
liigne VRM	24, 111	otsi konfliktseid IP-aadresse	97
liitsündmused	279, 295	otsimine	
link skeemile	248	seadmed	98, 99, 100, 108, 238, 260, 279, 282, 284, 303
litsentsimine		panoramic camera	
Bosch Video Management System	69	viewing modes	36
Seadistamise viisardi	63	parool	129, 199, 207
Server Stratus	69	parooli ei ole	85
Logical Tree	289	parooli muutmine	129, 199, 207
logimine	161, 294, 297	parooli vahetamine	162, 304
logiraamatu andmebaas	105	peamine VRM	24, 111, 158
ühendusstring	105	peamise tõrkesiirde VRM	162
loogiline puu	239	pidevale salvestamisele tekstiandmete lisamine	283
loomine		pordi tuvastamine	106
käsuscript	82	pordivastendus	67
LUN-id		portide ümbersuunamine	67
suurem kui 2 TB	166	profiil	267
lähtefailid	240	PTZ blocking	331
importimine	240	PTZ blokeerimine	307, 314
malfunction relay	250	PTZ camera	275
MIC IP 7000	337	PTZ control	
mitme monitori režiim	315	blocking	331
mitu valikut	239	PTZ-juhtimine	
Mobile Video Service	56, 149	blokeerimine	307, 314
monitor group	289	PTZ-kaamera	274
monitoride rühm	132, 285	Allegiant	262
lisamine	132	puhkepäevad	257
monitorirühm	132	punkt	
algne kaamera	132	möödamineku	313
käivitamise kaamera	132	puudev parool	85
nelikvaade	132	puulimine	156
OSD	132	põhiseadistus	178
üksikvaade	132	põrised andurid	297
multiedastus	187	püsivara uuendus	
möödumine		Bosch IntuiKey kaugjuhtimispuul	48
punkt	313	RAM-salvestamine	272
nelikvaade	132	refresh states	94
NVR	16		

Region of Interest relay	262, 276, 306	SMS-seade	109
malfunction	250	SNMP lõksud	
ROI	262, 276, 306	hankimine	104
Salvestamise eelistused	212	saatmine	104
salvestamiskvaliteet	267	SNMP-asetused	104
salvestusrežiim		sortimisjärjestus	
automaatne	166	häired	285
törkesiire	165	spikker	13
Salvestustabel	260	spikri avamine	13
samad IP-aadressid	97	Spikri printimine	13
seadistusandmed		states	94
eksportimine	86	suunatud ligipääs	113
seadistusandmed OPC-le		suur LUN	166, 170, 176, 181
eksportimine	87	suured LUN-id	166
seadistuste viisard		sündmuse paljundamine	294
Mobile Video Service	56	sündmuse-eelne aeg	270, 272
seadme asendamine	71, 72	sündmuse-eelne aeg	263
seadme monitor	88	sündmusejärgne aeg	270, 272
seadme suutlikkus		sündmusejärgne aeg	263
uuendus	76, 202	sünkroonimine	77
seadme teisaldamine	180, 190, 208	VRM-i seadistamine	165
Seadmete paan	237	süsteemi nõuded	16
Seadmete puu	108, 159, 237	tarkvara uuendus	338
Server Lookup	113	teabeleht	16
Server Stratus		tegevusetus	106
litsentsimine	69	teisene salvestus	173, 278
serveri algataja nimi	160	teisene VRM	24, 111, 158
Serveri ID	73	teisese törkesiirde VRM	162
serveriloend		tekstiandmete salvestamise käivitamine	299
tulpade kustutamine	79, 114	transkodeerimise teenus	149
tulpade lisamine	79, 114	transkodeerimisteenus	150
serverivõrk	196, 197, 198	tulekahju tuvastamise kaamera	333
Sihtedastuskiirus	268	tulemüür	187
sihtparool	195, 206	törkesiirde salvestusrežiim	165
Siseside funktsionaalsus	312	kooder	212
sisu asendamine	240	törkesiirde VRM	24, 111, 162
skaneerimine		tööjaam	105
ainult otserežiimiga koodrid	111	tööpunktid	237
alamvõrkudes	105	tühi parool	85
kohaliku salvestusega koodrid	111	UHD-kaamerad	125
koodrid	111	unmanaged site'i lisamine	196, 197, 198
VRM	111	uued DiBos-i seadmed	116, 118
üle alamvõrkude	105	uued DiBosi-i seadmed	119
skeem		uuendamine	338
vilkuvad tööpunktid	280, 300	uuendus	
skeemi link	248	seadme suutlikkus	76, 202
skeemid	237	vahetage parool	129, 162, 207, 304
		vaikeparool	85, 97
		vaikeseadistus	178

vaikevoog	261	õigused	237, 239
vaikimisi IP-aadress	97	ühendamine	
vaikimisi voog	123	Allegianti maatriks ja BVMS	49
vajuta-rääkimiseks	312	Bosch IntuiKey kaugjuhtimispult ja BVMS	46
valvesüsteemi keskseade	150, 151	ühendusstring	105
WAN	67, 106	ühilduvusrežiim	36
veebiklient	150	üldine vaikeparool	63, 85, 97
veebirakendus Spikker	13	üldised häireasetused	297
Versiooni teave	16	<b>A, B, C, D, E, F, G, H, I, J, K, L, M,</b>	
Video Streaming Gateway	109	<b>N, O, P, Q, R, S, T, U, V, W, X, Y, Z</b>	
videoanalüüs	151	acquire PTZ control	331
videoanalüüsi seadme lisamine	152	ajaserver	77
VIDEOJET 7000 connect	337	ajavöönd	196, 197
viewing modes of panoramic camera	36	aktiveerida	85
viivitusega aktiveerimine	85	aktiveerimine	88
viivitustega aktiveerimine	97	Bosch Video Management System	69
vilkuvad seadmete ikoonid	280, 300	eelmine seadistus	86
VIP X1600 XFM4	269	seadistamine	85
VIP XD	44	viivitusega	85, 97
liidese asetused	131	alarm priority	331
nelikvaade	132	algne kaamera	133
pooldupleksrežiim	131	Allegiant	
virtuaalne sisend	109	CCL-emuleerimine	110, 148
WLAN	149, 150	juhtimiskanal	52, 53
voog	261, 273	liiga palju kaameraid	340
VPN	67	PTZ-kaamera	262
VRM		püsivara versioon	44, 46
dubleeriv	163	satelliitsüsteem	53
konteiner	162, 208	Võrguhosti programm	52
konteineri lisamine	162	Allegianti CCL-emuleerimine	148
liigne	24, 111	ligipääs keelatud	147
lisamine	157	Allegianti CCL-emuleerimise lehekülg	147
peamine	24, 111, 158	Allegianti CCL-käsud	54
peamine tõrkesiire	162	Allegianti fail	340
teisene	24, 111, 158	Allegianti maatriks	109, 120
teisene tõrkesiire	162	analoogmonitoride rühm	110
tõrkesiire	24, 111, 162	analoogmonitorirühm	105
VRM 3.50	165	analoogvideomaatriks	120
VRM-i lisamine	157	analüütiline järelotsing	92, 122, 125
VRM-i salvestamise seadistamine	91	ANR	78, 209, 262
VRM-i salvestuskonteiner	156, 174	ASF	312
võrguaadress		ATM POS-i seade	109
muutmine	126, 210	Audio-siseside funktsionaalsus	312
võrguaadressi muutmine	126, 210	autentsuskontrollmine	205
võrguseire seade	109	automaatne lähtestamine	85
võrgust väljas	304, 320	automaatne salvestusrežiim	166
võrguväline režiim	320	automaatne uuesti sisselogimine	85
välisseade	109	automaatne väljalogimine	106
		Bosch Allegianti sisendhäire lisamine	91

Bosch IntuiKey kaugjuhtimispuul	44, 45, 46, 48, 122, 131, 144	Enterprise System	19, 79
Bosch Script API spikker	82	Enterprise-haldusserver	316
Bosch Video Management System	14	e-posti seade	109
aktiveerimine	69	erandlikud päevad	257
GUI-keel	339	export	
litsentsimine	69	ASF	312
uuendamine	338	filtreerimine	98, 99, 100, 108, 238, 260, 279, 282, 284, 303
veebispikker	13	Forensic Search	124
ülevaade	14	GUI-keel	339
Boschi ATM/POS-i silla lisamine	90	H.264	269
BVIP-dekooder	76, 202	H.264 deblokeerimisfilter	269
lisamine	126, 167, 194	haldusserver	16, 19, 320
BVIP-dekoodri lisamine	126, 167, 194	HD-kaamerad	315
BVIP-kooder	76, 202	HTML-failid	237
lisamine	126, 167, 194	häire skeem	285
BVIP-kooder:lisamine	128, 203	häired	
BVIP-koodri lisamine	126, 128, 167, 194, 203	sortimisjärjestus	285
BVIP-seade		häire-eelne aeg	272
parool	129, 199, 207	häirejada	285, 298
veebileht	199	häirejärgne aeg	272
CABAC	269	häiresalvestus	285, 298, 299
CCL-emuleerimine	148	häiresalvestuse kaitsmine	299
CHAP parool	160	häiresalvestuse režiim	272
CLL-käsud	148	häiresalvestusrežiim	270
DCZ-kaugjuhtimispuul	144	häiresireenide väljalülitamine	313
dekooder		häirete automaatne hüplikaken	34
Bosch IntuiKey kaugjuhtimispuul	131	häirete automaatne kuva	34
dekooder: sihtparool	195, 206	I/O-moodulid	110
DiBos		ilma paroolita seadmed	85
versioon	44, 45	importimine	
DiBos-i seade	109	käsuskript	83
digitaalne kaugjuhtimispuul	144	lähtefailid	240
digitaalne videosalvesti	109	IntuiKey kaugjuhtimispuul	144
dome camera	275	IP-aadress	
DSA E-seeria	170, 171, 176, 177	duplikaadid	97
DTP3N	140	muutmine	126, 210
dubleeriv salvestus	24	IP-aadressi muutmine	98, 109, 126, 210
dubleeriv VRM	163	iPad	149, 150
DVR (digitaalne videosalvesti)	117	IP-aadressi	
DynDNS	67	muuda	98, 109
ebastabiilne võrk	149	iPhone	149, 150
eelmine seadistus	86	IQN-vastendus	178
eelpositsioonide eemaldamine	274	iSCSI parool	160
eksportimine		iSCSI salvestuskonteiner	156, 174
Kaameratabel	266	iSCSI salvestussüsteem	174
käsuskript	83	iSCSI seade	178
seadistusandmed	86		
seadistusandmed OPC-le	87		

Iseseisev Operator Client	320	koodekid	269
Isiku tuvastamine		kooder	
Isikutuvastusseadme lisamine	153	lisamine	164, 172, 200, 334
Kaamerate lisamine isikutuvastusseadmele	154	veebileht	199
Isikutuvastamine		kooder: tõrkesiirde salvestusrežiim	212
Isikutuvastusseade	152	koodri lisamine	164, 172, 200, 334
jada	246	kopeeri ja kleebi	265
kaamera juhtimine	92, 269	krahh	
Kaamera kaugjuhtimispult	144	Configuration Clienti	340
ühenduse katkemine	339	kuppelkaamera	274
kaamera ring	237, 245, 246	kuvasuhe 16/9	315
kaamerajada	237, 245, 246	kõik-ühes-süsteem	56
kahekordne autentimine	305	käsitsi salvestamine	285, 298
kahekordne salvestus	24, 173, 278	käsitsisalvestamine	36
kaksikvoog	124	käsuskript	237, 243
kasutaja		Bosch Script API spikker	82
eemaldamine	304	eksportimine	83
kustutamine	304	importimine	83
kasutaja eemaldamine	304	lahutatud	320
kasutaja kustutamine	304	leidmine	
kasutajasündmuse nupp	294, 295	teave spikri kohta	13
kaubandusliku tüübi number	102	ligipääs keelatud	
Kaugeksport	36	Allegianti CCL-emuleerimine	147
Kaugjuhtimispult Bosch IntuiKey	110	liidese asetused	
Kaugjuhtimispult KBD Universal XF	44, 45, 110	VIP XD	131
kaugjuurdepääs	67, 79, 106, 114	liiga palju Allegianti kaameraid	340
KBD Universal XF kaugjuhtimispult	122	liigne VRM	24, 111
keel	339	liitsündmused	279, 295
Configuration Client	105	link skeemile	248
Operator Client	303	litsentsimine	
keela kohustuslik parool	97	Bosch Video Management System	69
kellaaja sünkroonimine	77	Seadistamise viisardi	63
kellade vaigistamine	313	Server Stratus	69
kliendi käsuskript		Logical Tree	289
häire on aktsepteeritud	289	logimine	161, 294, 297
täitmine käivitamisel	83, 84, 124	logiraamatu andmebaas	105
kodeerimine NVR-idel	108, 159	ühendusstring	105
kohandatud sündmused	279, 295	loogiline puu	239
kohustuslik parool	97	loomine	
konteiner	174	käsuskript	82
muutmine	208	LUN-id	
seadme teisaldamine	180, 190, 208	suurem kui 2 TB	166
VRM	162, 208	lähtefailid	240
konteineri lisamine		importimine	240
VRM	162	malfunfunction relay	250
konteineri muutmine	208	MIC IP 7000	337
		mitme monitori režiim	315
		mitu valikut	239
		Mobile Video Service	56, 149

monitor group	289	PTZ camera	275
monitoride rühm	132, 285	PTZ control	
lisamine	132	blocking	331
monitorirühm	132	PTZ-juhtimine	
algne kaamera	132	blokeerimine	307, 314
käivitamise kaamera	132	PTZ-kaamera	274
nelikvaade	132	Allegiant	262
OSD	132	puhkepäevad	257
üksikvaade	132	punkt	
multiedastus	187	möödamineku	313
möödumine		puudev parool	85
punkt	313	puulimine	156
nelikvaade	132	põhiseadistus	178
NVR	16	põrised andurid	297
näited	90	püsivara uuendus	
Bosch Allegianti sisendhäire lisamine	91	Bosch IntuiKey kaugjuhtimispuul	48
Boschi ATM/POS-i silla lisamine	90	RAM-salvestamine	272
VRM-salvestuse seadistamine	91	refresh states	94
olek	88	Region of Interest	262, 276, 306
olekud	98, 99, 100	relay	
olekute värskendamine	98, 99, 100	malfunction	250
ONVIF sündmuste logimine	346	ROI	262, 276, 306
ONVIF-i logimine	346	Salvestamise eelistused	212
ONVIF-i meediaprofiil	261	salvestamiskvaliteet	267
OPC-server	338	salvestusrežiim	
Operator Client	15, 239	automaatne	166
otsi konfliktseid IP-adresse	97	törkesiire	165
otsimine		Salvestustabel	260
seadmed	98, 99, 100, 108, 238, 260, 279, 282, 284, 303	samad IP-aadressid	97
panoramic camera		seadistusandmed	
viewing modes	36	eksportimine	86
parool	129, 199, 207	seadistusandmed OPC-le	
parooli ei ole	85	eksportimine	87
parooli muutmine	129, 199, 207	seadistuste viisard	
parooli vahetamine	162, 304	Mobile Video Service	56
peamine VRM	24, 111, 158	seadme asendamine	71, 72
peamise törkesiirde VRM	162	seadme monitor	88
pidevale salvestamisele tekstiandmete lisamine	283	seadme suutlikkus	
pordi tuvastamine	106	uuendus	76, 202
pordivastendus	67	seadme teisaldamine	180, 190, 208
portide ümbersuunamine	67	Seadmete paan	237
profiil	267	Seadmete puu	108, 159, 237
PTZ blocking	331	Server Lookup	113
PTZ blokeerimine	307, 314	Server Stratus	
		litsentsimine	69
		serveri algataja nimi	160



Serveri ID	73	transkodeerimise teenus	149
serveriloend		transkodeerimisteenus	150
tulpade kustutamine	79, 114	tulekahju tuvastamise kaamera	333
tulpade lisamine	79, 114	tulemüür	187
serverivõrk	196, 197, 198	törkesiirde salvestusrežiim	165
Sihtedastuskiirus	268	kooder	212
sihtparool	195, 206	törkesiirde VRM	24, 111, 162
Siseside funktsionaalsus	312	tööjaam	105
sisu asendamine	240	tööpunktid	237
skaneerimine		tühi parool	85
ainult otserežiimiga koodrid	111	UHD-kaamerad	125
alamvõrkudes	105	unmanaged site'i lisamine	196, 197, 198
kohaliku salvestusega koodrid	111	uued DiBos-i seadmed	116, 118
koodrid	111	uued DiBosi-i seadmed	119
VRM	111	uuendamine	338
üle alamvõrkude	105	uuendus	
skeem		seadme suutlikkus	76, 202
vilkuvad tööpunktid	280, 300	vahetage parool	129, 162, 207, 304
skeemi link	248	vaikeparool	85, 97
skeemid	237	vaikeseadistus	178
SMS-seade	109	vaikevoog	261
SNMP lõksud		vaikimisi IP-aadress	97
hankimine	104	vaikimisi voog	123
saatmine	104	vajuta-rääkimiseks	312
SNMP-asetused	104	valvesüsteemi keskseade	150, 151
sortimisjärjestus		WAN	67, 106
häired	285	veebiklient	150
spikker	13	veebirakendus Spikker	13
spikri avamine	13	Versiooni teave	16
Spikri printimine	13	Video Streaming Gateway	109
states	94	videoanalüüs	151
suunatud ligipääs	113	videoanalüüsi seadme lisamine	152
suur LUN	166, 170, 176, 181	VIDEOJET 7000 connect	337
suured LUN-id	166	viewing modes of panoramic camera	36
sündmuse paljundamine	294	viivitusega aktiveerimine	85
sündmuse-eelne aeg	270, 272	viivitustega aktiveerimine	97
sündmuse-eelne aeg	263	vilkuvad seadmete ikoonid	280, 300
sündmusejärgne aeg	270, 272	VIP X1600 XFM4	269
sündmusejärgne aeg	263	VIP XD	44
sünkronimine	77	liidese asetused	131
VRM-i seadistamine	165	nelikvaade	132
süsteemi nõuded	16	pooldupleksrežiim	131
tarkvara uuendus	338	virtuaalne sisend	109
teabeleht	16	WLAN	149, 150
tegevusetus	106	voog	261, 273
teisene salvestus	173, 278		
teisene VRM	24, 111, 158		
teisese törkesiirde VRM	162		
tekstiandmete salvestamise käivitamine	299		

VPN	67	algne kaamera	133
VRM		Allegiant	
dubleeriv	163	CCL-emuleerimine	110, 148
konteiner	162, 208	juhtimiskanal	52, 53
konteineri lisamine	162	liiga palju kaameraid	340
liigne	24, 111	PTZ-kaamera	262
lisamine	157	püsivara versioon	44, 46
peamine	24, 111, 158	satelliitsüsteem	53
peamine tõrkesiire	162	Võrguhosti programm	52
teisene	24, 111, 158	Allegianti CCL-emuleerimine	148
teisene tõrkesiire	162	ligipääs keelatud	147
tõrkesiire	24, 111, 162	Allegianti CCL-emuleerimise lehekülg	147
VRM 3.50	165	Allegianti CCL-käsud	54
VRM-i lisamine	157	Allegianti fail	340
VRM-i salvestamise seadistamine	91	Allegianti maatriks	109, 120
VRM-i salvestuskonteiner	156, 174	analoogmonitoride rühm	110
võrguaadress		analoogmonitorirühm	105
muutmine	126, 210	analoogvideomaatriks	120
võrguaadressi muutmine	126, 210	analüütiline järelotsing	92, 122, 125
võrguseire seade	109	ANR	78, 209, 262
võrgust väljas	304, 320	ASF	312
võrguväliline režiim	320	ATM POS-i seade	109
välisseade	109	Audio-siseside funktsionaalsus	312
õigused	237, 239	autentsuskontrollimine	205
ühendamine		automaatne lähtestamine	85
Allegianti maatriks ja BVMS	49	automaatne salvestusrežiim	166
Bosch IntuiKey kaugjuhtimispuul ja BVMS	46	automaatne uuesti sisselogimine	85
ühendusstring	105	automaatne väljalogimine	106
ühilduvusrežiim	36	Bosch Allegianti sisendhäire lisamine	91
üldine vaikeparool	63, 85, 97	Bosch IntuiKey kaugjuhtimispuul	44, 45, 46, 48, 122, 131, 144
üldised häireasetused	297	Bosch Script API spikker	82
<b>A, B, C, D, E, F, G, H, I, J, K, L, M,</b>		Bosch Video Management System	14
<b>N, O, P, Q, R, S, T, U, V, W, X, Y, Z</b>		aktiveerimine	69
acquire PTZ control	331	GUI-keel	339
ajaserver	77	litsentsimine	69
ajavöönd	196, 197	uuendamine	338
aktiveerida	85	veebispikker	13
aktiveerimine	88	ülevaade	14
Bosch Video Management System	69	Boschi ATM/POS-i silla lisamine	90
eelmine seadistus	86	BVIP-dekooder	76, 202
seadistamine	85	lisamine	126, 167, 194
viivitusega	85, 97	BVIP-dekoodri lisamine	126, 167, 194
alarm priority	331	BVIP-kooder	76, 202
		lisamine	126, 167, 194
		BVIP-kooder:lisamine	128, 203

BVIP-koodri lisamine	126, 128, 167, 194, 203	häire skeem	285
BVIP-seade		häired	
parool	129, 199, 207	sortimisjärjestus	285
veebileht	199	häire-eelne aeg	272
CABAC	269	häirejada	285, 298
CCL-emuleerimine	148	häirejärgne aeg	272
CHAP parool	160	häiresalvestus	285, 298, 299
CLL-käsud	148	häiresalvestuse kaitsmine	299
DCZ-kaugjuhtimispult	144	häiresalvestuse režiim	272
dekooder		häiresalvestusrežiim	270
Bosch IntuiKey kaugjuhtimispult	131	häiresireenide väljalülitamine	313
dekooder: sihtparool	195, 206	häirete automaatne hüplikaken	34
DiBos		häirete automaatne kuva	34
versioon	44, 45	I/O-moodulid	110
DiBos-i seade	109	ilma paroolita seadmed	85
digitaalne kaugjuhtimispult	144	importimine	
digitaalne videosalvesti	109	käsuskript	83
dome camera	275	lähtefailid	240
DSA E-seeria	170, 171, 176, 177	IntuiKey kaugjuhtimispult	144
DTP3N	140	IP-aadress	
dubleeriv salvestus	24	duplikaadid	97
dubleeriv VRM	163	muutmine	126, 210
DVR (digitaalne videosalvesti)	117	IP-aadressi muutmine	98, 109, 126, 210
DynDNS	67	iPad	149, 150
ebastabiilne võrk	149	IP-aadressi	
eelmine seadistus	86	muuda	98, 109
eelpositsioonide eemaldamine	274	iPhone	149, 150
eksportimine		IQN-vastendus	178
Kaameratabel	266	iSCSI parool	160
käsuskript	83	iSCSI salvestuskonteiner	156, 174
seadistusandmed	86	iSCSI salvestussüsteem	174
seadistusandmed OPC-le	87	iSCSI seade	178
Enterprise System	19, 79	Iseseisev Operator Client	320
Enterprise-haldusserver	316	Isiku tuvastamine	
e-posti seade	109	Isikutuvastusseadme lisamine	153
erandlikud päevad	257	Kaamerate lisamine isikutuvastusseadmele	154
export		Isikutuvastamine	
ASF	312	Isikutuvastusseade	152
filtreerimine	98, 99, 100, 108, 238, 260, 279, 282, 284, 303	jada	246
Forensic Search	124	kaamera juhtimine	92, 269
GUI-keel	339	Kaamera kaugjuhtimispult	144
H.264	269	ühenduse katkemine	339
H.264 deblokeerimisfilter	269	kaamera ring	237, 245, 246
haldusserver	16, 19, 320	kaamerajada	237, 245, 246
HD-kaamerad	315	kahekordne autentimine	305
HTML-failid	237	kahekordne salvestus	24, 173, 278

kaksikvoog	124	käsuscript	237, 243
kasutaja		Bosch Script API spikker	82
eemaldamine	304	eksportimine	83
kustutamine	304	importimine	83
kasutaja eemaldamine	304	lahutatud	320
kasutaja kustutamine	304	leidmine	
kasutajasündmuse nupp	294, 295	teave spikri kohta	13
kaubandusliku tüübi number	102	ligipääs keelatud	
Kaugeksport	36	Allegianti CCL-emuleerimine	147
Kaugjuhtimispult Bosch IntuiKey	110	liidese asetused	
Kaugjuhtimispult KBD Universal XF	44, 45, 110	VIP XD	131
kaugjuurdepääs	67, 79, 106, 114	liiga palju Allegianti kaameraid	340
KBD Universal XF kaugjuhtimispult	122	liigne VRM	24, 111
keel	339	liitsüdmused	279, 295
Configuration Client	105	link skeemile	248
Operator Client	303	litsentsimine	
keela kohustuslik parool	97	Bosch Video Management System	69
kellaaja sünkroonimine	77	Seadistamise viisardi	63
kellade vaigistamine	313	Server Stratus	69
kliendi käsuscript		Logical Tree	289
häire on aktsepteeritud	289	logimine	161, 294, 297
täitmine käivitamisel	83, 84, 124	logiraamatu andmebaas	105
kodeerimine NVR-idel	108, 159	ühendusstring	105
kohandatud sündmused	279, 295	loogiline puu	239
kohustuslik parool	97	loomine	
konteiner	174	käsuscript	82
muutmine	208	LUN-id	
seadme teisaldamine	180, 190, 208	suurem kui 2 TB	166
VRM	162, 208	lähtefailid	240
konteineri lisamine		importimine	240
VRM	162	malfunction relay	250
konteineri muutmine	208	MIC IP 7000	337
koodekid	269	mitme monitori režiim	315
kooder		mitu valikut	239
lisamine	164, 172, 200, 334	Mobile Video Service	56, 149
veebileht	199	monitor group	289
kooder: tõrkesiirde salvestusrežiim	212	monitoride rühm	132, 285
koodri lisamine	164, 172, 200, 334	lisamine	132
kopeeri ja kleebi	265	monitorirühm	132
krahh		algne kaamera	132
Configuration Clienti	340	käivitamise kaamera	132
kuppelkaamera	274	nelikvaade	132
kuvasuhe 16/9	315	OSD	132
kõik-ühes-süsteem	56	üksikvaade	132
käsitsi salvestamine	285, 298	multiedastus	187
käsitsisalvestamine	36	möödumine	
		punkt	313
		nelikvaade	132
		NVR	16

näited	90	Region of Interest	262, 276, 306
Bosch Allegianti sisendhäire lisamine	91	relay	
Boschi ATM/POS-i silla lisamine	90	malfunction	250
VRM-salvestuse seadistamine	91	ROI	262, 276, 306
olek	88	Salvestamise eelistused	212
olekud	98, 99, 100	salvestamiskvaliteet	267
olekute värskendamine	98, 99, 100	salvestusrežiim	
ONVIF sündmuste logimine	346	automaatne	166
ONVIF-i logimine	346	törkesiire	165
ONVIF-i meediaprofiil	261	Salvestustabel	260
OPC-server	338	samad IP-aadressid	97
Operator Client	15, 239	seadistusandmed	
otsi konfliktseid IP-aadresse	97	eksportimine	86
otsimine		seadistusandmed OPC-le	
seadmed	98, 99, 100, 108, 238, 260, 279, 282, 284, 303	eksportimine	87
panoramic camera		seadistuste viisard	
viewing modes	36	Mobile Video Service	56
parool	129, 199, 207	seadme asendamine	71, 72
parooli ei ole	85	seadme monitor	88
parooli muutmine	129, 199, 207	seadme suutlikkus	
parooli vahetamine	162, 304	uuendus	76, 202
peamine VRM	24, 111, 158	seadme teisaldamine	180, 190, 208
peamise törkesiirde VRM	162	Seadmete paan	237
pidevale salvestamisele tekstiandmete lisamine	283	Seadmete puu	108, 159, 237
pordi tuvastamine	106	Server Lookup	113
pordivastendus	67	Server Stratus	
portide ümbersuunamine	67	litsentsimine	69
profiil	267	serveri algataja nimi	160
PTZ blocking	331	Serveri ID	73
PTZ blokeerimine	307, 314	serveriloend	
PTZ camera	275	tulpade kustutamine	79, 114
PTZ control		tulpade lisamine	79, 114
blocking	331	serverivõrk	196, 197, 198
PTZ-juhtimine		Sihtedastuskiirus	268
blokeerimine	307, 314	sihtparool	195, 206
PTZ-kaamera	274	Siseside funktsionaalsus	312
Allegiant	262	sisu asendamine	240
puhkepäevad	257	skaneerimine	
punkt		ainult otserežiimiga koodrid	111
möödamineku	313	alamvõrkudes	105
puuduv parool	85	kohaliku salvestusega koodrid	111
puulimine	156	koodrid	111
põhiseadistus	178	VRM	111
põrisevad andurid	297	üle alamvõrkude	105
püsivara uuendus		skeem	
Bosch IntuiKey kaugjuhtimispuul	48	vilkuvad tööpunktid	280, 300
RAM-salvestamine	272	skeemi link	248
refresh states	94	skeemid	237

SMS-seade	109	vaikevoog	261
SNMP lõksud		vaikimisi IP-aadress	97
hankimine	104	vaikimisi voog	123
saatmine	104	vajuta-rääkimiseks	312
SNMP-asetused	104	valvesüsteemi keskseade	150, 151
sortimisjärjestus		WAN	67, 106
häired	285	veebiklient	150
spikker	13	veebirakendus Spikker	13
spikri avamine	13	Versiooni teave	16
Spikri printimine	13	Video Streaming Gateway	109
states	94	videoanalüüs	151
suunatud ligipääs	113	videoanalüüsi seadme lisamine	152
suur LUN	166, 170, 176, 181	VIDEOJET 7000 connect	337
suured LUN-id	166	viewing modes of panoramic camera	36
sündmuse paljundamine	294	viivitusega aktiveerimine	85
sündmuse-eelne aeg	270, 272	viivitustega aktiveerimine	97
sündmuse-eelne aeg	263	vilkuvad seadmete ikoonid	280, 300
sündmusejärgne aeg	270, 272	VIP X1600 XFM4	269
sündmusejärgne aeg	263	VIP XD	44
sünkroonimine	77	liidese asetused	131
VRM-i seadistamine	165	nelikvaade	132
süsteemi nõuded	16	pooldupleksrežiim	131
tarkvara uuendus	338	virtuaalne sisend	109
teabeleht	16	WLAN	149, 150
tegevusetus	106	voog	261, 273
teisene salvestus	173, 278	VPN	67
teisene VRM	24, 111, 158	VRM	
teisese tõrkesiirde VRM	162	dubleeriv	163
tekstiandmete salvestamise käivitamine	299	konteiner	162, 208
transkodeerimise teenus	149	konteineri lisamine	162
transkodeerimisteenus	150	liigne	24, 111
tulekahju tuvastamise kaamera	333	lisamine	157
tulemüür	187	peamine	24, 111, 158
tõrkesiirde salvestusrežiim	165	peamine tõrkesiire	162
kooder	212	teisene	24, 111, 158
tõrkesiirde VRM	24, 111, 162	teisene tõrkesiire	162
tööjaam	105	tõrkesiire	24, 111, 162
tööpunktid	237	VRM 3.50	165
tühi parool	85	VRM-i lisamine	157
UHD-kaamerad	125	VRM-i salvestamise seadistamine	91
unmanaged site'i lisamine	196, 197, 198	VRM-i salvestuskonteiner	156, 174
uued DiBos-i seadmed	116, 118	võrguaadress	
uued DiBosi-i seadmed	119	muutmine	126, 210
uuendamine	338	võrguaadressi muutmine	126, 210
uuendus		võrguseire seade	109
seadme suutlikkus	76, 202	võrgust väljas	304, 320
vahetage parool	129, 162, 207, 304	võrguväline režiim	320
vaikeparool	85, 97	välisseade	109
vaikeseadistus	178		

õigused	237, 239	Bosch IntuiKey kaugjuhtimispu	44, 45, 46, 48, 122, 131, 144
ühendamine		Bosch Script API spikker	82
Allegianti maatriks ja BVMS	49	Bosch Video Management System	14
Bosch IntuiKey kaugjuhtimispu	46	aktiveerimine	69
ühendusstring	105	GUI-keel	339
ühilduvusrežiim	36	litsentsimine	69
üldine vaikeparool	63, 85, 97	uuendamine	338
üldised häireasetused	297	veebispikker	13
<b>A, B, C, D, E, F, G, H, I, J, K, L, M, N, O, P, Q, R, S, T, U, V, W, X, Y, Z</b>		ülevaade	14
acquire PTZ control	331	Boschi ATM/POS-i silla lisamine	90
ajaserver	77	BVIP-dekooder	76, 202
ajavöönd	196, 197	lisamine	126, 167, 194
aktiveerida	85	BVIP-dekoodri lisamine	126, 167, 194
aktiveerimine	88	BVIP-kooder	76, 202
Bosch Video Management System	69	lisamine	126, 167, 194
eelmine seadistus	86	BVIP-kooder:lisamine	128, 203
seadistamine	85	BVIP-koodri lisamine	126, 128, 167, 194, 203
viivitusega	85, 97	BVIP-seade	
alarm priority	331	parool	129, 199, 207
algne kaamera	133	veebileht	199
Allegiant		CABAC	269
CCL-emuleerimine	110, 148	CCL-emuleerimine	148
juhtimiskanal	52, 53	CHAP parool	160
liiga palju kaameraid	340	CLL-käsud	148
PTZ-kaamera	262	DCZ-kaugjuhtimispu	144
püsivara versioon	44, 46	dekooder	
satelliitsüsteem	53	Bosch IntuiKey kaugjuhtimispu	131
Võrguhosti programm	52	dekooder: sihtparool	195, 206
Allegianti CCL-emuleerimine	148	DiBos	
ligipääs keelatud	147	versioon	44, 45
Allegianti CCL-emuleerimise lehekülg	147	DiBos-i seade	109
Allegianti CCL-käsud	54	digitaalne kaugjuhtimispu	144
Allegianti fail	340	digitaalne videosalvesti	109
Allegianti maatriks	109, 120	dome camera	275
analoogmonitoride rühm	110	DSA E-seeria	170, 171, 176, 177
analoogmonitorirühm	105	DTP3N	140
analoogvideomaatriks	120	dubleeriv salvestus	24
analüütiline järelotsing	92, 122, 125	dubleeriv VRM	163
ANR	78, 209, 262	DVR (digitaalne videosalvesti)	117
ASF	312	DynDNS	67
ATM POS-i seade	109	ebastabiilne võrk	149
Audio-siseside funktsionaalsus	312	eelmine seadistus	86
autentsuskontrollimine	205	eelpositsioonide eemaldamine	274
automaatne lähtestamine	85	eksportimine	
automaatne salvestusrežiim	166	Kaameratabel	266
automaatne uuesti sisselogimine	85	käsuskript	83
automaatne väljalogimine	106	seadistusandmed	86
Bosch Allegianti sisendhäire lisamine	91	seadistusandmed OPC-le	87

Enterprise System	19, 79	Iseseisev Operator Client	320
Enterprise-haldusserver	316	Isiku tuvastamine	
e-posti seade	109	Isikutuvastusseadme lisamine	153
erandlikud päevad	257	Kaamerate lisamine isikutuvastusseadmele	154
export		Isikutuvastamine	
ASF	312	Isikutuvastusseade	152
filtreerimine	98, 99, 100, 108, 238, 260, 279, 282, 284, 303	jada	246
Forensic Search	124	kaamera juhtimine	92, 269
GUI-keel	339	Kaamera kaugjuhtimispult	144
H.264	269	ühenduse katkemine	339
H.264 deblokeerimisfilter	269	kaamera ring	237, 245, 246
haldusserver	16, 19, 320	kaamerajada	237, 245, 246
HD-kaamerad	315	kahekordne autentimine	305
HTML-failid	237	kahekordne salvestus	24, 173, 278
häire skeem	285	kaksikvoog	124
häired		kasutaja	
sortimisjärjestus	285	eemaldamine	304
häire-eelne aeg	272	kustutamine	304
häirejada	285, 298	kasutaja eemaldamine	304
häirejärgne aeg	272	kasutaja kustutamine	304
häiresalvestus	285, 298, 299	kasutajasündmuse nupp	294, 295
häiresalvestuse kaitsmine	299	kaubandusliku tüübi number	102
häiresalvestuse režiim	272	Kaugeksport	36
häiresalvestusrežiim	270	Kaugjuhtimispult Bosch IntuiKey	110
häiresireenide väljalülitamine	313	Kaugjuhtimispult KBD Universal XF	44, 45, 110
häirete automaatne hüplikaken	34	kaugjuurdepääs	67, 79, 106, 114
häirete automaatne kuva	34	KBD Universal XF kaugjuhtimispult	122
I/O-moodulid	110	keel	339
ilma paroolita seadmed	85	Configuration Client	105
importimine		Operator Client	303
käsuskript	83	keela kohustuslik parool	97
lähtefailid	240	kellaaja sünkroonimine	77
IntuiKey kaugjuhtimispult	144	kellade vaigistamine	313
IP-aadress		kliendi käsuskript	
duplikaadid	97	häire on aktsepteeritud	289
muutmine	126, 210	täitmine käivitamisel	83, 84, 124
IP-aadressi muutmine	98, 109, 126, 210	kodeerimine NVR-idel	108, 159
iPad	149, 150	kohandatud sündmused	279, 295
IP-adressi		kohustuslik parool	97
muuda	98, 109	konteiner	174
iPhone	149, 150	muutmine	208
IQN-vastendus	178	seadme teisaldamine	180, 190, 208
iSCSI parool	160	VRM	162, 208
iSCSI salvestuskonteiner	156, 174	konteineri lisamine	
iSCSI salvestussüsteem	174	VRM	162
iSCSI seade	178	konteineri muutmine	208



koodekid	269	monitor group	289
kooder		monitoride rühm	132, 285
lisamine	164, 172, 200, 334	lisamine	132
veebileht	199	monitorirühm	132
kooder: tõrkesiirde salvestusrežiim	212	algne kaamera	132
koodri lisamine	164, 172, 200, 334	käivitamise kaamera	132
kopeeri ja kleebi	265	nelikvaade	132
krahh		OSD	132
Configuration Clienti	340	üksikvaade	132
kuppelkaamera	274	multiedastus	187
kuvasuhe 16/9	315	möödumine	
kõik-ühes-süsteem	56	punkt	313
käsitsi salvestamine	285, 298	nelikvaade	132
käsitsisalvestamine	36	NVR	16
käsuscript	237, 243	näited	90
Bosch Script API spikker	82	Bosch Allegianti sisendhääre lisamine	91
eksportimine	83	Boschi ATM/POS-i silla lisamine	90
importimine	83	VRM-salvestuse seadistamine	91
lahutatud	320	olek	88
leidmine		olekud	98, 99, 100
teave spikri kohta	13	olekute värskendamine	98, 99, 100
ligipääs keelatud		ONVIF sündmuste logimine	346
Allegianti CCL-emuleerimine	147	ONVIF-i logimine	346
liidese asetused		ONVIF-i meediaprofiil	261
VIP XD	131	OPC-server	338
liiga palju Allegianti kaameraid	340	Operator Client	15, 239
liigne VRM	24, 111	otsi konfliktseid IP-aadresse	97
liitsündmused	279, 295	otsimine	
link skeemile	248	seadmed	98, 99, 100, 108, 238, 260, 279, 282, 284, 303
litsentsimine		panoramic camera	
Bosch Video Management System	69	viewing modes	36
Seadistamise viisardi	63	parool	129, 199, 207
Server Stratus	69	parooli ei ole	85
Logical Tree	289	parooli muutmine	129, 199, 207
logimine	161, 294, 297	parooli vahetamine	162, 304
logiraamatu andmebaas	105	peamine VRM	24, 111, 158
ühendusstring	105	peamise tõrkesiirde VRM	162
loogiline puu	239	pidevale salvestamisele tekstiandmete lisamine	283
loomine		pordi tuvastamine	106
käsuscript	82	pordivastendus	67
LUN-id		portide ümbersuunamine	67
suurem kui 2 TB	166	profiil	267
lähtefailid	240	PTZ blocking	331
importimine	240	PTZ blokeerimine	307, 314
malfunction relay	250		
MIC IP 7000	337		
mitme monitori režiim	315		
mitu valikut	239		
Mobile Video Service	56, 149		

PTZ camera	275	Serveri ID	73
PTZ control		serveriloend	
blocking	331	tulpade kustutamine	79, 114
PTZ-juhtimine		tulpade lisamine	79, 114
blokeerimine	307, 314	serverivõrk	196, 197, 198
PTZ-kaamera	274	Sihtedastuskiirus	268
Allegiant	262	sihtparool	195, 206
puhkepäevad	257	Siseside funktsionaalsus	312
punkt		sisu asendamine	240
möödamineku	313	skaneerimine	
puudev parool	85	ainult otserežiimiga koodrid	111
puulimine	156	alamvõrkudes	105
põhiseadistus	178	kohaliku salvestusega koodrid	111
põrised andurid	297	koodrid	111
püsivara uuendus		VRM	111
Bosch IntuiKey kaugjuhtimispuul	48	üle alamvõrkude	105
RAM-salvestamine	272	skeem	
refresh states	94	vilkuvad tööpunktid	280, 300
Region of Interest	262, 276, 306	skeemi link	248
relay		skeemid	237
malfunction	250	SMS-seade	109
ROI	262, 276, 306	SNMP lõksud	
Salvestamise eelistused	212	hankimine	104
salvestamiskvaliteet	267	saatmine	104
salvestusrežiim		SNMP-asetused	104
automaatne	166	sortimisjärjestus	
tõrkesiire	165	häired	285
Salvestustabel	260	spikker	13
samad IP-aadressid	97	spikri avamine	13
seadistusandmed		Spikri printimine	13
eksportimine	86	states	94
seadistusandmed OPC-le		suunatud ligipääs	113
eksportimine	87	suur LUN	166, 170, 176, 181
seadistuste viisard		suured LUN-id	166
Mobile Video Service	56	sündmuse paljundamine	294
seadme asendamine	71, 72	sündmuse-eelne aeg	270, 272
seadme monitor	88	sündmuse-eelne aeg	263
seadme suutlikkus		sündmusejärgne aeg	270, 272
uuendus	76, 202	sündmusejärgne aeg	263
seadme teisaldamine	180, 190, 208	sünkroonimine	77
Seadmete paan	237	VRM-i seadistamine	165
Seadmete puu	108, 159, 237	süsteemi nõuded	16
Server Lookup	113	tarkvara uuendus	338
Server Stratus		teabeleht	16
litsentsimine	69	tegevusetus	106
serveri algataja nimi	160	teisene salvestus	173, 278
		teisene VRM	24, 111, 158
		teisese tõrkesiirde VRM	162
		tekstiandmete salvestamise käivitamine	299

transkodeerimise teenus	149	VPN	67
transkodeerimisteenus	150	VRM	
tulekahju tuvastamise kaamera	333	dubleeriv	163
tulemüür	187	konteiner	162, 208
törkesiirde salvestusrežiim	165	konteineri lisamine	162
kooder	212	liigne	24, 111
törkesiirde VRM	24, 111, 162	lisamine	157
tööjaam	105	peamine	24, 111, 158
tööpunktid	237	peamine törkesiire	162
tühi parool	85	teisene	24, 111, 158
UHD-kaamerad	125	teisene törkesiire	162
unmanaged site'i lisamine	196, 197, 198	törkesiire	24, 111, 162
uued DiBos-i seadmed	116, 118	VRM 3.50	165
uued DiBosi-i seadmed	119	VRM-i lisamine	157
uuendamine	338	VRM-i salvestamise seadistamine	91
uuendus		VRM-i salvestuskonteiner	156, 174
seadme suutlikkus	76, 202	võrguaadress	
vahetage parool	129, 162, 207, 304	muutmine	126, 210
vaikeparool	85, 97	võrguaadressi muutmine	126, 210
vaikeseedistus	178	võrguseire seade	109
vaikevoog	261	võrgust väljas	304, 320
vaikimisi IP-aadress	97	võrguväline režiim	320
vaikimisi voog	123	välisseade	109
vajuta-rääkimiseks	312	õigused	237, 239
valvesüsteemi keskseade	150, 151	ühendamine	
WAN	67, 106	Allegianti maatriks ja BVMS	49
veebiklient	150	Bosch IntuiKey kaugjuhtimispult ja BVMS	46
veebirakendus Spikker	13	ühendusstring	105
Versiooni teave	16	ühilduvusrežiim	36
Video Streaming Gateway	109	üldine vaikeparool	63, 85, 97
videoanalüüs	151	üldised häireasetused	297
videoanalüüsi seadme lisamine	152	<b>A, B, C, D, E, F, G, H, I, J, K, L, M,</b>	
VIDEOJET 7000 connect	337	<b>N, O, P, Q, R, S, T, U, V, W, X, Y, Z</b>	
viewing modes of panoramic camera	36	acquire PTZ control	331
viivitusega aktiveerimine	85	ajaserver	77
viivitustega aktiveerimine	97	ajavöönd	196, 197
vilkuvad seadmete ikoonid	280, 300	aktiveerida	85
VIP X1600 XFM4	269	aktiveerimine	88
VIP XD	44	Bosch Video Management System	69
liidese asetused	131	eelmine seadistus	86
nelikvaade	132	seadistamine	85
pooldupleksrežiim	131	viivitusega	85, 97
virtuaalne sisend	109	alarm priority	331
WLAN	149, 150		
voog	261, 273		

algne kaamera	133	BVIP-koodri lisamine	126, 128, 167, 194, 203
Allegiant		BVIP-seade	
CCL-emuleerimine	110, 148	parool	129, 199, 207
juhtimiskanal	52, 53	veebileht	199
liiga palju kaameraid	340	CABAC	269
PTZ-kaamera	262	CCL-emuleerimine	148
püsivara versioon	44, 46	CHAP parool	160
satelliitsüsteem	53	CLL-käsud	148
Võrguhosti programm	52	DCZ-kaugjuhtimispuult	144
Allegianti CCL-emuleerimine	148	dekooder	
ligipääs keelatud	147	Bosch IntuiKey kaugjuhtimispuult	131
Allegianti CCL-emuleerimise lehekülg	147	dekooder: sihtparool	195, 206
Allegianti CCL-käsud	54	DiBos	
Allegianti fail	340	versioon	44, 45
Allegianti maatriks	109, 120	DiBos-i seade	109
analooomonitoride rühm	110	digitaalne kaugjuhtimispuult	144
analooomonitorirühm	105	digitaalne videosalvesti	109
analooovideomaatriks	120	dome camera	275
analüütiline järelotsing	92, 122, 125	DSA E-seeria	170, 171, 176, 177
ANR	78, 209, 262	DTP3N	140
ASF	312	dubleeriv salvestus	24
ATM POS-i seade	109	dubleeriv VRM	163
Audio-siseside funktsionaalsus	312	DVR (digitaalne videosalvesti)	117
autentsuskontrollimine	205	DynDNS	67
automaatne lähtestamine	85	ebastabiilne võrk	149
automaatne salvestusrežiim	166	eelmine seadistus	86
automaatne uuesti sisselogimine	85	eelpositsioonide eemaldamine	274
automaatne väljalogimine	106	eksportimine	
Bosch Allegianti sisendhäire lisamine	91	Kaameratabel	266
Bosch IntuiKey kaugjuhtimispuult	44, 45, 46, 48, 122, 131, 144	käsuskript	83
Bosch Script API spikker	82	seadistusandmed	86
Bosch Video Management System	14	seadistusandmed OPC-le	87
aktiveerimine	69	Enterprise System	19, 79
GUI-keel	339	Enterprise-haldusserver	316
litsentsimine	69	e-posti seade	109
uuendamine	338	erandlikud päevad	257
veebispikker	13	export	
ülevaade	14	ASF	312
Boschi ATM/POS-i silla lisamine	90	filtreerimine	98, 99, 100, 108, 238, 260, 279, 282, 284, 303
BVIP-dekooder	76, 202	Forensic Search	124
lisamine	126, 167, 194	GUI-keel	339
BVIP-dekoodri lisamine	126, 167, 194	H.264	269
BVIP-kooder	76, 202	H.264 deblokeerimisfilter	269
lisamine	126, 167, 194	haldusserver	16, 19, 320
BVIP-kooder:lisamine	128, 203	HD-kaamerad	315
		HTML-failid	237

häire skeem	285	kaksikvoog	124
häired		kasutaja	
sortimisjärjestus	285	eemaldamine	304
häire-eelne aeg	272	kustutamine	304
häirejada	285, 298	kasutaja eemaldamine	304
häirejärgne aeg	272	kasutaja kustutamine	304
häiresalvestus	285, 298, 299	kasutajasündmuse nupp	294, 295
häiresalvestuse kaitsmine	299	kaubandusliku tüübi number	102
häiresalvestuse režiim	272	Kaugeksport	36
häiresalvestusrežiim	270	Kaugjuhtimispult Bosch IntuiKey	110
häiresireenide väljalülitamine	313	Kaugjuhtimispult KBD Universal XF	44, 45, 110
häirete automaatne hüplikaken	34	kaugjuurdepääs	67, 79, 106, 114
häirete automaatne kuva	34	KBD Universal XF kaugjuhtimispult	122
I/O-moodulid	110	keel	339
ilma paroolita seadmed	85	Configuration Client	105
importimine		Operator Client	303
käsuskript	83	keela kohustuslik parool	97
lähtefailid	240	kellaaja sünkroonimine	77
IntuiKey kaugjuhtimispult	144	kellade vaigistamine	313
IP-aadress		kliendi käsuskript	
duplikaadid	97	häire on aktsepteeritud	289
muutmine	126, 210	täitmine käivitamisel	83, 84, 124
IP-aadressi muutmine	98, 109, 126, 210	kodeerimine NVR-idel	108, 159
iPad	149, 150	kohandatud sündmused	279, 295
IP-aadressi		kohustuslik parool	97
muuda	98, 109	konteiner	174
iPhone	149, 150	muutmine	208
IQN-vastendus	178	seadme teisaldamine	180, 190, 208
iSCSI parool	160	VRM	162, 208
iSCSI salvestuskonteiner	156, 174	konteineri lisamine	
iSCSI salvestussüsteem	174	VRM	162
iSCSI seade	178	konteineri muutmine	208
Iseseisev Operator Client	320	koodekid	269
Isiku tuvastamine		kooder	
Isikutuvastusseadme lisamine	153	lisamine	164, 172, 200, 334
Kaamerate lisamine isikutuvastusseadmele	154	veebileht	199
Isikutuvastamine		kooder: tõrkesiirde salvestusrežiim	212
Isikutuvastusseade	152	koodri lisamine	164, 172, 200, 334
jada	246	kopeeri ja kleebi	265
kaamera juhtimine	92, 269	krahh	
Kaamera kaugjuhtimispult	144	Configuration Clienti	340
ühenduse katkemine	339	kuppelkaamera	274
kaamera ring	237, 245, 246	kuvasuhe 16/9	315
kaamerajada	237, 245, 246	kõik-ühes-süsteem	56
kahekordne autentimine	305	käsitsi salvestamine	285, 298
kahekordne salvestus	24, 173, 278	käsitsisalvestamine	36

käsuscript	237, 243	näited	90
Bosch Script API spikker	82	Bosch Allegianti sisendhäire lisamine	91
eksportimine	83	Boschi ATM/POS-i silla lisamine	90
importimine	83	VRM-salvestuse seadistamine	91
lahutatud	320	olek	88
leidmine		olekud	98, 99, 100
teave spikri kohta	13	olekute värskendamine	98, 99, 100
ligipääs keelatud		ONVIF sündmuste logimine	346
Allegianti CCL-emuleerimine	147	ONVIF-i logimine	346
liidese asetused		ONVIF-i meediaprofiil	261
VIP XD	131	OPC-server	338
liiga palju Allegianti kaameraid	340	Operator Client	15, 239
liigne VRM	24, 111	otsi konfliktseid IP-adresse	97
liitsündmused	279, 295	otsimine	
link skeemile	248	seadmed	98, 99, 100, 108, 238, 260, 279, 282, 284, 303
litsentsimine		panoramic camera	
Bosch Video Management System	69	viewing modes	36
Seadistamise viisardi	63	parool	129, 199, 207
Server Stratus	69	parooli ei ole	85
Logical Tree	289	parooli muutmine	129, 199, 207
logimine	161, 294, 297	parooli vahetamine	162, 304
logiraamatu andmebaas	105	peamine VRM	24, 111, 158
ühendusstring	105	peamise tõrkesiirde VRM	162
loogiline puu	239	pidevale salvestamisele tekstiandmete lisamine	283
loomine		pordi tuvastamine	106
käsuscript	82	pordivastendus	67
LUN-id		portide ümbersuunamine	67
suurem kui 2 TB	166	profiil	267
lähtefailid	240	PTZ blocking	331
importimine	240	PTZ blokeerimine	307, 314
malfunction relay	250	PTZ camera	275
MIC IP 7000	337	PTZ control	
mitme monitori režiim	315	blocking	331
mitu valikut	239	PTZ-juhtimine	
Mobile Video Service	56, 149	blokeerimine	307, 314
monitor group	289	PTZ-kaamera	274
monitoride rühm	132, 285	Allegiant	262
lisamine	132	puhkepäevad	257
monitorirühm	132	punkt	
algne kaamera	132	möödamineku	313
käivitamise kaamera	132	puudev parool	85
nelikvaade	132	puulimine	156
OSD	132	põhiseadistus	178
üksikvaade	132	põrisevad andurid	297
multiedastus	187	püsivara uuendus	
möödumine		Bosch IntuiKey kaugjuhtimispuult	48
punkt	313	RAM-salvestamine	272
nelikvaade	132	refresh states	94
NVR	16		

Region of Interest	262, 276, 306	SMS-seade	109
relay		SNMP lõksud	
malfunction	250	hankimine	104
ROI	262, 276, 306	saatmine	104
Salvestamise eelistused	212	SNMP-asetused	104
salvestamiskvaliteet	267	sortimisjärjestus	
salvestusrežiim		häired	285
automaatne	166	spikker	13
törkesiire	165	spikri avamine	13
Salvestustabel	260	Spikri printimine	13
samad IP-aadressid	97	states	94
seadistusandmed		suunatud ligipääs	113
eksportimine	86	suur LUN	166, 170, 176, 181
seadistusandmed OPC-le		suured LUN-id	166
eksportimine	87	sündmuse paljundamine	294
seadistuste viisard		sündmuse-eelne aeg	270, 272
Mobile Video Service	56	sündmuse-eelne aeg	263
seadme asendamine	71, 72	sündmusejärgne aeg	270, 272
seadme monitor	88	sündmusejärgne aeg	263
seadme suutlikkus		sünkroonimine	77
uuendus	76, 202	VRM-i seadistamine	165
seadme teisaldamine	180, 190, 208	süsteemi nõuded	16
Seadmete paan	237	tarkvara uuendus	338
Seadmete puu	108, 159, 237	teabeleht	16
Server Lookup	113	tegevusetus	106
Server Stratus		teisene salvestus	173, 278
litsentsimine	69	teisene VRM	24, 111, 158
serveri algataja nimi	160	teisese törkesiirde VRM	162
Serveri ID	73	tekstianndmete salvestamise käivitamine	299
serveriloend		transkodeerimise teenus	149
tulpade kustutamine	79, 114	transkodeerimisteenus	150
tulpade lisamine	79, 114	tulekahju tuvastamise kaamera	333
serverivõrk	196, 197, 198	tulemüür	187
Sihtedastuskiirus	268	törkesiirde salvestusrežiim	165
sihtparool	195, 206	kooder	212
Siseside funktsionaalsus	312	törkesiirde VRM	24, 111, 162
sisu asendamine	240	tööjaam	105
skaneerimine		tööpunktid	237
ainult otserežiimiga koodrid	111	tühi parool	85
alamvõrkudes	105	UHD-kaamerad	125
kohaliku salvestusega koodrid	111	unmanaged site'i lisamine	196, 197, 198
koodrid	111	uued DiBos-i seadmed	116, 118
VRM	111	uued DiBosi-i seadmed	119
üle alamvõrkude	105	uuendamine	338
skeem		uuendus	
vilkuvad tööpunktid	280, 300	seadme suutlikkus	76, 202
skeemi link	248	vahetage parool	129, 162, 207, 304
skeemid	237	vaikeparool	85, 97
		vaikeseadistus	178

vaikevoog	261	õigused	237, 239
vaikimisi IP-aadress	97	ühendamine	
vaikimisi voog	123	Allegianti maatriks ja BVMS	49
vajuta-rääkimiseks	312	Bosch IntuiKey kaugjuhtimispult ja BVMS	46
valvesüsteemi keskseade	150, 151	ühendusstring	105
WAN	67, 106	ühilduvusrežiim	36
veebiklient	150	üldine vaikeparool	63, 85, 97
veebirakendus Spikker	13	üldised häireasetused	297
Versiooni teave	16		
Video Streaming Gateway	109		
videoanalüüs	151		
videoanalüüsi seadme lisamine	152		
VIDEOJET 7000 connect	337		
viewing modes of panoramic camera	36		
viivitusega aktiveerimine	85		
viivitustega aktiveerimine	97		
vilkuvad seadmete ikoonid	280, 300		
VIP X1600 XFM4	269		
VIP XD	44		
liidese asetused	131		
nelikvaade	132		
pooldupleksrežiim	131		
virtuaalne sisend	109		
WLAN	149, 150		
voog	261, 273		
VPN	67		
VRM			
dubleeriv	163		
konteiner	162, 208		
konteineri lisamine	162		
liigne	24, 111		
lisamine	157		
peamine	24, 111, 158		
peamine tõrkesiire	162		
teisene	24, 111, 158		
teisene tõrkesiire	162		
tõrkesiire	24, 111, 162		
VRM 3.50	165		
VRM-i lisamine	157		
VRM-i salvestamise seadistamine	91		
VRM-i salvestuskonteiner	156, 174		
võrguaadress			
muutmine	126, 210		
võrguaadressi muutmine	126, 210		
võrguseire seade	109		
võrgust väljas	304, 320		
võrguväline režiim	320		
välisseade	109		











**Bosch Security Systems B.V.**

Torenallee 49

5617 BA Eindhoven

Netherlands

**[www.boschsecurity.com](http://www.boschsecurity.com)**

© Bosch Security Systems B.V., 2020