

1 | Översikt

Den här manöverpanelen är SDI2-kompatibel med fyra ingångar och en utgång.

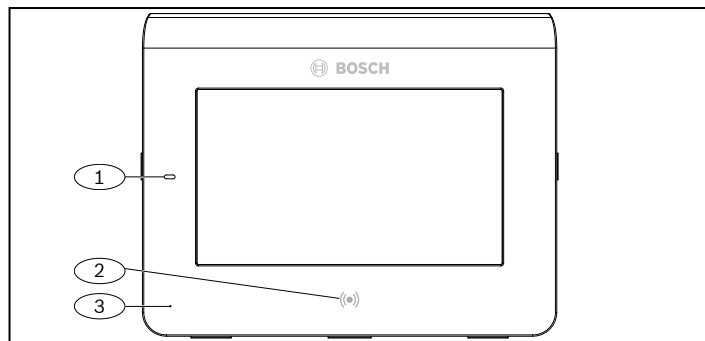

Bildtext – Beskrivning

- 1 – strömlysdiod
- 2 – inbyggd beröringsfri läsare (för användning med RFID-brickor och passerkort)
- 3 – närvarodetektor

2 | Installation

2.1 | Ta bort monteringsplattan

- Använd en spårskruvmejsel under fästklämman för att lösgöra klämman. Vrid inte uppåt.
- Flytta plattan mot nederdelen av manöverpanelen. Se bilden nedan.

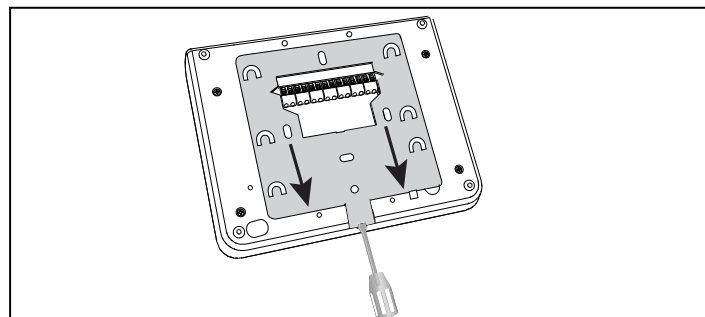

2.2 | Installera monteringsplattan

- Använd den infällda monteringsplattan (vänster sida i bilden nedan) eller ytmonteringsplattan (höger sida nedan).
- Använd plattan som mall och markera på väggen för installation.
- Kontrollera att den är i våg.
- Dra ledningarna genom kabelöppningen.

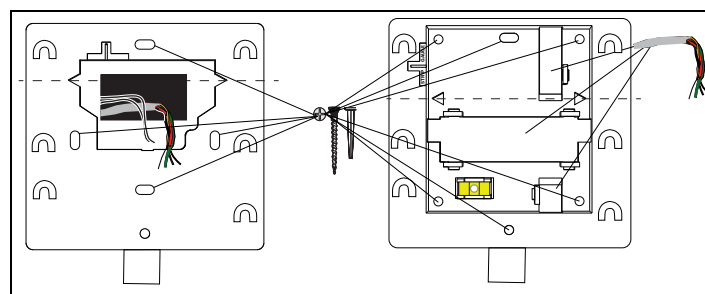

3 | Ansluta kablarna till manöverpanelen

Fäst kablarna vid manöverpanelen och alla ingångar eller utgångar innan du installerar manöverpanelen.



VAR FÖRSIKTIG!

Koppla bort all strömförsörjning (nätanslutning och batteri) innan du gör några anslutningar. Underlåtenhet att göra så kan orsaka personskador och/eller skador på utrustningen.



OBSERVERA!

Undvik att skada terminalerna genom att använda en kulspetspenna. Använd inte en skruvmejsel.

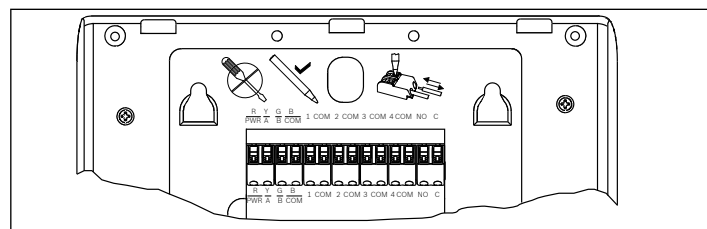

OBSERVERA!

Använd kopplingsplinten på bakstycket för att minska ledningarna till 7 mm. Koppla en ledning per terminal.

- Placera manöverpanelen på en mjuk yta.
- Använd en kulspetspenna när du trycker på frigöringsknappen på terminalknappen.
- Placera kabeln i terminalen. När du tar bort pennan låser terminalen kabeln.
- Ta bort kablar genom att trycka på terminalens frigöringsknapp.
- Dra försiktigt ut kabeln.

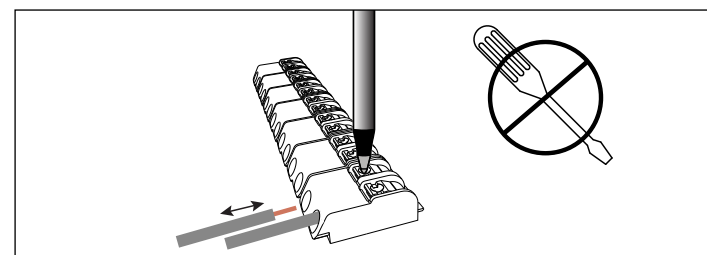

3.1 | Koppla till centralapparaten

Använd centralapparatens terminaler märkta med R, Y, G, B (PWR, A, B, COM). Anslut dem till manöverpanelens terminaler R, Y, G, B. Du kan ansluta manöverpaneler till SDI2-databussen genom att parallellkoppla från centralapparaten till varje enskild manöverpanel, en kabel från manöverpanelen till manöverpanel eller en kombination av dessa två alternativ. Se följande bilder i det här avsnittet.

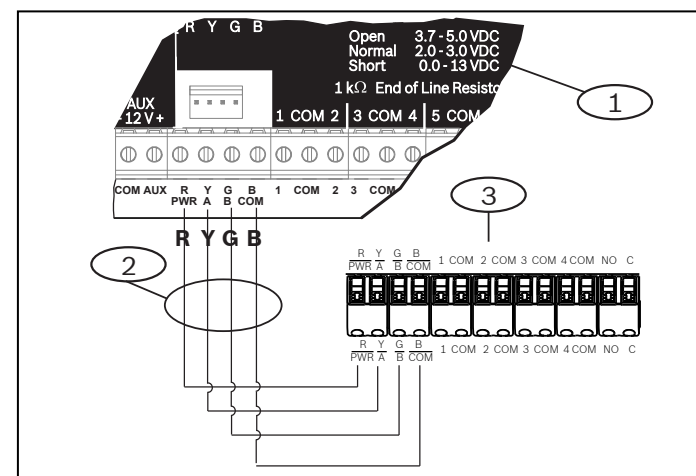

Bildtext – Beskrivning

- 1 – centralapparat
- 2 – terminalkablage
- 3 – manöverpanelens terminalblock för kabeldragning

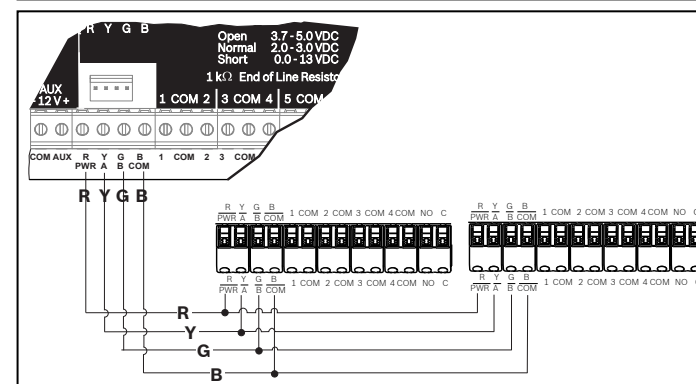

3.2 | Koppla ingångarna

Kabelmotstånd på varje sensoringång måste vara mindre än 100 Ω med detektoringsenheterna anslutna. Kopplingsblocket har stöd för kablar på 18 till 22 AWG (1,02 till 0,65 mm). Manöverpanelen upptäcker kretsfel som gäller kretsbrott, kortslutning, normala fel och jordningsfel på sina detektoringslingor och skickar tillstånden till centralapparaten. Varje detektoringslinga har ett sektionsnummer och överför individuellt till centralapparaten. Undvik att dra kablarna nära telefon- och elkablar.

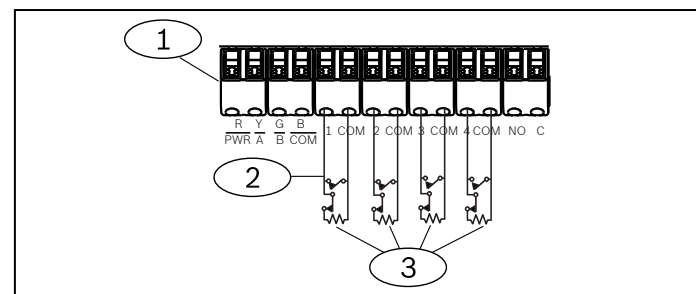

Bildtext – Beskrivning

- 1 – manöverpanelens kopplingsplint
- 2 – manöverpanelens detektoringslingor
- 3 – 1 kΩ ändmotstånd (ICP-1K22AWG-10)

3.3 | Koppla utgången

Manöverpanelen har en NO-utgång (normalt öppen). Den har NO- och C-terminaler (COMMON). När utgången är i aktivt läge (strömförsörd) har NO kontinuitet med C-terminalen.



OBSERVERA!

Överskrid inte märkströmmen för reläkontakterna på 1,0 A, 24 V DC, resistiv belastning.

3.4 | Installera manöverpanelen

- Passa in öppningarna över monteringshakarna.
- Tryck ned manöverpanelen.

4 | Ställa in adressen

Varje SDI2-manöverpanel måste ha en unik adress. För de ensiffriga adresserna 1 till 9 ställer du in totalsomkopplaren på 0. På bilden nedan visas omkopplarinställningen för adress 1.



OBSERVERA!

Använd bara fingret eller ett stift avsett för pekskärmar på manöverpanelen.

- Visa startskärmen genom att koppla ström till manöverpanelen eller tryck tid/datum i fem sekunder. Du kan även trycka var som helst på Ring för service-skärmen.
- Tryck ned på nedräkningssymbolen i fem sekunder så visas adressidan.
- Ändra entalsiffran och tiotalssiffran med hjälp av uppåt- och nedåtpilarna.
- Tryck på **ESC** (ESC) för att spara inställningen och återgå till startskärmen.

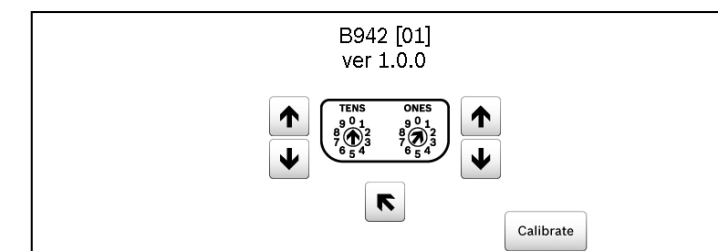

5 | Statusindikatorer

Statusindikator	Funktion
✓	Redo att aktivera (tillkoppla)
🔒	Aktiverat (tillkopplat)
⚠️	Systemfel
GAS	Gaslarm
🔌	Växelström finns

6 | Ljudsignaler

Manöverpanelen har en inbyggd högtalare som kan avge varningssignaler.

Signal	Beskrivning
Brandlarm	Avger en pulserande, hög sirenton.
Gaslarm	Avger en unik hög ton.
Användarlarm	Tonen hörs i den inställda tidsperioden.
Inbrottslarm	Avger en konstant, hög sirenton.
Inpasseringstid	Avger en regelbunden pipsignal under inpasseringstiderna.
Utpasseringstid	Avger en regelbunden pipsignal under utpasseringstiden.
Ogiltig knapp	Avger en summersignal.
Knapptryckning	Avger en nedtystad pipsignal.
Fel	Avger en drillande signal med två toner tills du anger den inställda koden.
Övervakningssektionsfel	Avger en enda ren visselsignal.

7 | Övervakning

Centralapparaten övervakar alla SDI2-enheter. Alla enheter som inte svarar förklaras saknade.

8 | Beröringsfri läsare

Med den beröringsfria läsaren kan användare använda en kodbricka eller ett kort istället för en kod för att koppla till eller från säkerhetssystemet. Den beröringsfria läsaren har stöd för EM4102-kort (125 kHz). Brickan ACA-ATR13-RFID från Bosch och kortet ACD-ATR11ISO-RFID från Bosch är exempel.

9 | Konfigurera funktioner för programmerbara knappar

Använd RPS när du ställer in svarsparametrar för A, B, C-knapparna (manöverpaneler/globala manöverpanelsinställningar) enligt följande:

- Brandlarmsknapp: ställ in knappen A på manuellt brandlarm.
- Medicinskt knapp: ställ in knappen B på manuella medicinska larm (med eller utan larmsignal).
- Hotsituationsknapp: ställ in knappen C på manuella nödlarm (osynliga eller synliga).

10 | Adresser, sektioner och utgångsnummer

Fastställ sektionsnumren och utgångsnumret för varje manöverpanelsadress genom att multiplicera adressnumret med 10 för bastalet och använd sedan numren 1 till 4 på entalsplatsen i sektionsnumren. Använd 1 på entalsplatsen för utgångsnumret.

Exempel

För manöverpanelsadress **01** är sektionsnumren för ingångsenheter 11 till 14:

Terminalnummer	1	2	3	4
Ingångsnummer	11	12	13	14

För utgångsenheter som är anslutna till NO- och C-terminaler är utgångsnumret 11.

För manöverpanelsadress **11** är sektionsnumren för ingångsenheter 111 till 114:

Terminalnummer	1	2	3	4
Sektionsnummer	111	112	113	114

För utgångsenheter som är anslutna till NO- och C-terminaler är utgångsnumret 111.

11 | Uppdateringar av fast programvara

Uppdateringar av fast programvara kräver ett kort MicroSD-kort (2 till 32 GB).

1. Gå till us.boschsecurity.com.
2. Ladda ned den fasta programvaran från B942:s produktsida.
3. Spara den fasta programvaran på MicroSD-kortet.
4. Kontrollera att manöverpanelen har startats.
5. Sätt in MicroSD-kortet i kortplatsen tills det klickar på plats.
6. Vänta medan manöverpanelen visar *Vänta medan programmeringen blinkar*.
7. Om kalibreringsskärmen visas på manöverpanelen följer du anvisningarna på skärmen.
8. Ta bort SD-kortet när manöverpanelen visar att *uppdateringen har slutförts. Ta bort SD-kortet om du vill fortsätta*.
9. Tryck snabbt nedåt på kortet.
10. Dra ut kortet med hjälp av en nagel och den övre skåran på kortet.
11. Manöverpanelen visar startskärmen med det uppdaterade versionsnummer och sedan visar hemskrän.

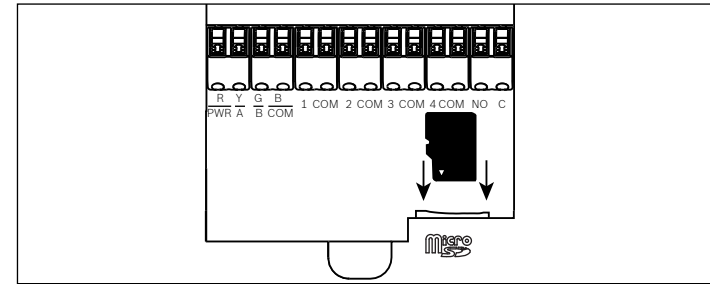

12 | Rengöra manöverpanelen

Använd en mjuk trasa eller en rengöringslösning utan slipeffekt. Spreja rengöringen på trasan, inte på manöverpanelen.

13 | Certifieringar

Region	Certifiering
USA	UL 1076 – enheter och system för standardiserade inbrottslarm
	UL 1610 – larmcentral för inbrottslarmsenheter
	CSFM – Kaliforniens centrala brandkontor
	FCC avsnitt 15, klass B
	ANSI/SIA CP-01-2010 – centralapparatsstandard – funktioner för falsklarmsreducering
CA	Kanada CAN/ULC S303 – enheter och system för lokala inbrottslarm
	CAN/ULC S304 – signalmottagningscentral och kontrollenheter för fastighetslarm
	CAN/ULC S545 – brandvarningsenheter för bostäder
	ULC-ORD C1023 – inbrottslarmsenheter för hushåll
	ULC-ORD C1076 – enheter och system för standardiserade inbrottslarm
	ICES-003 – digital apparat

14 | Specifikationer

Mått	(6,2 × 4,7 × 0,6 tum) 158 × 120 × 16 mm
Spänning (ingång)	12 V DC, nominell
Ström med närhetsdetektor inaktiverad	200 mA i viloläge 300 mA i larmläge
Ström med närhetsdetektor aktiverad	300 mA i viloläge 400 mA i larmläge
Temperatur vid drift	0 till 50 °C
Relativ luftfuktighet	5 till 93 % vid 32 °C, icke-kondenserande
Terminalkabelstorlek	18 till 22 AWG (1,02 till 0,65 mm)
SDI2-kablar med närhetsdetektor inaktiverad	Maximal längd – kabelstorlek (endast oskärmad kabel): 61 m – 22 AWG (0,65 mm) 159 m – 18 AWG (1,02 mm)
SDI2-kablar med närhetsdetektor aktiverad	Maximalt avstånd – kabelstorlek (endast oskärmad kabel): 46 m – 22 AWG (0,65 mm) 119 m – 18 AWG (1,02 mm)
Kompatibilitet	B9512G/B9512G-E B8512G/B8512G-E B6512 B5512/B5512E fast programvara v2.03 och senare B4512/B4512E fast programvara v2.03 och senare B3512/B3512E fast programvara v2.03 och senare D9412GV4 fast programvara v2.03 och senare D7412GV4 fast programvara v2.03 och senare (Uppgifter om antalet enheter som stöds finns i installationsdokumentet till centralapparaten.)

Copyright

Det här dokumentet tillhör Bosch Building Technologies, Inc och är skyddat av upphovsrättslagar. Med ensamrätt.

Varumärken

Alla produktnamn på maskin- och programvaror som används i detta dokument är sannolikt registrerade varumärken och ska behandlas som sådana.

Bosch Security Systems, Inc. – tillverkningsdatum för produkt

Titta efter serienumret som finns på produktetiketten och gå till webbsidan för Bosch Security Systems, Inc. på <http://www.boschsecurity.com/datecodes/>.



Manöverpanel med pekskärm B942/B942W



sv Installationsguide

Bosch Security Systems, B.V.

Torenallee 49
5617 BA Eindhoven
Netherlands

www.boschsecurity.com