

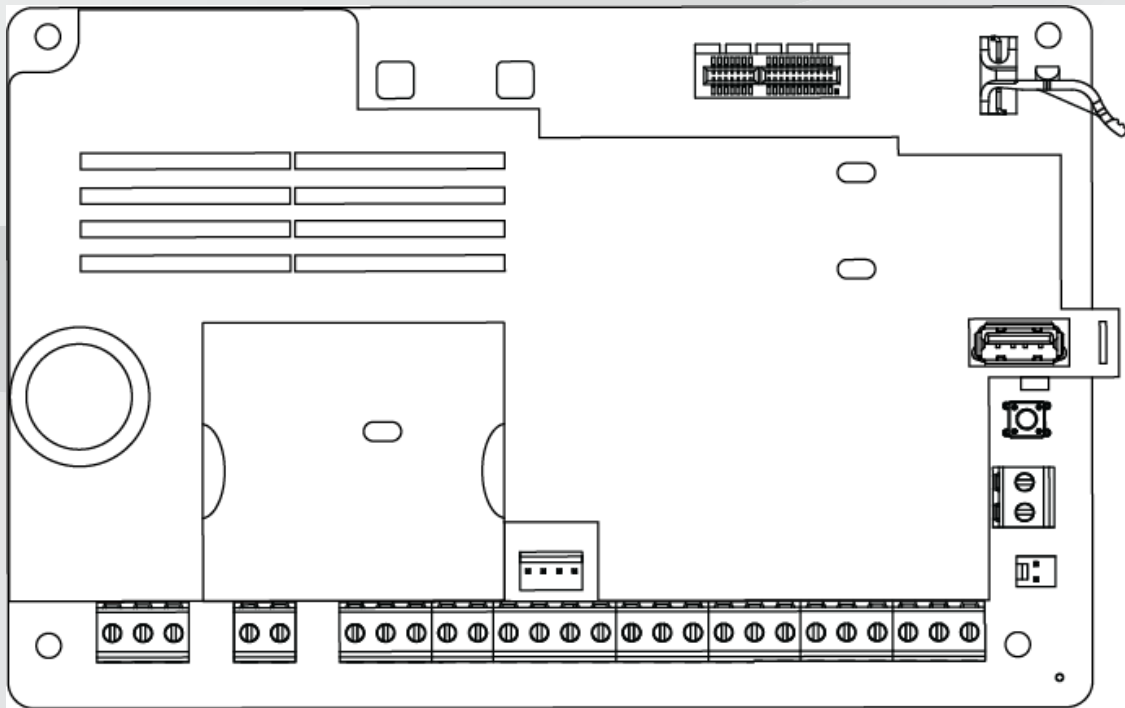

BOSCH

Control Panels

B6512/B5512/B4512/B3512



fr

Guide d'installation

Table des matières

1	certifications, homologations, listes et sécurité	8
1.1	Listes et homologations	8
1.1.1	UL	8
1.1.2	ULC	8
1.1.3	Security Industry Association (SIA)	8
1.1.4	Department of Defense (DoD)	8
1.1.5	Département de l'énergie	8
1.1.6	California State Fire Marshal (CSFM)	8
1.1.7	National Institute of Standards and Technology (NIST)	8
1.1.8	Règles Federal communications Commission (FCC)	9
1.1.9	Industrie Canada (IC)	9
1.1.10	CE	9
1.2	Sécurité	10
1.2.1	Foudre	10
1.2.2	Alimentation	10
2	Introduction	12
2.1	À propos de la documentation	12
2.1.1	Documentation connexe	12
2.2	Dates de fabrication des produits Bosch Security Systems, Inc.	13
3	Présentation du système	14
3.1	Liste des composants	14
3.2	capacités de centrale	14
4	Liste de contrôle d'installation	15
5	Installation de la centrale	16
5.1	Installation du coffret et de l'étiquette de câblage	16
5.2	Installation de la centrale	16
5.2.1	Mise à la terre	18
5.2.2	Cavalier SORTIE A	18
5.3	Présentation du câblage de la centrale au module	19
6	Alimentation	20
6.1	Alimentation principale (CA)	20
6.2	Alimentation secondaire (CC)	20
6.2.1	Installation de la batterie	20
6.2.2	Entretien de la batterie	22
6.2.3	Supervision de la batterie	22
6.2.4	Planning de décharge et recharge de la batterie	22
6.3	Alimentation auxiliaire B520	23
6.3.1	Paramètres d'adresse SDI2	23
6.3.2	Supervision	23
6.3.3	Conditions de défaut de l'alimentation auxiliaire	23
6.3.4	Installation et câblage de la centrale (B520)	23
6.3.5	Câblage des dispositifs alimentés et de la batterie	25
7	communications téléphoniques	28
7.1	B430 Transmetteur enfichable, téléphone	28
7.1.1	Supervision	28
7.1.2	Installation et câblage du module (B430)	28
7.1.3	Voyants LED de diagnostic	29
7.2	Emplacement de la prise téléphonique	29

7.3	Surveillance de ligne téléphonique	30
7.4	Déconnexion partie appelée	31
7.5	Défaillance de la communication	31
8	communications IP	33
8.1	Connexion Ethernet intégrée	33
8.1.1	Supervision	33
8.1.2	Programmation locale	33
8.1.3	Voyants LED de diagnostic Ethernet intégré	34
8.2	Modules cellulaires enfichables Conettix	35
8.3	Module de communication Ethernet B426	35
8.3.1	Paramètres d'adresse et d'émulation	36
8.3.2	Supervision	36
8.3.3	Défauts de module B426	36
8.3.4	Installation et câblage de la centrale (B426)	36
8.3.5	Voyants LED de diagnostic	38
8.3.6	Programmation locale	39
8.4	interface de communication enfichable Conettix B450	40
8.4.1	Paramètres d'adresse SDI2	40
8.4.2	Supervision	40
8.4.3	Installation et câblage de la centrale (B450)	40
8.4.4	Voyants LED de diagnostic	41
8.5	Récepteurs compatibles pour la communication IP	42
9	Claviers, interrupteurs à clé, télécommandes et émetteurs	44
9.1	Claviers	44
9.1.1	Présentation des claviers	44
9.1.2	Clavier capacitif deux lignes avec entrées B921C	46
9.1.3	raccourcis et fonctions personnalisées	46
9.1.4	Paramètres d'adresse	46
9.1.5	Supervision	46
9.1.6	Installation et câblage de la centrale (claviers)	46
9.1.7	Présentation des boucles de capteur et câblage (B921C/B942/B942W uniquement)	47
9.1.8	Câblage de sortie (B942/B942W uniquement)	48
9.1.9	Dépannage	48
9.2	Interrupteurs à clé	48
9.2.1	Fonctionnement	49
9.2.2	Installation et câblage de la centrale (interrupteurs à clé)	49
9.3	Télécommande RADION et émetteurs médaillon Inovonics	50
10	Sorties intégrées	52
10.1	Protection des circuits	52
10.2	Alimentation totale disponible	52
10.3	Sorties à collecteur ouvert	53
11	Sorties non intégrées	54
11.1	Module huit sorties B308	54
11.1.1	Paramètres d'adresse SDI2	54
11.1.2	Supervision	55
11.1.3	Installation et câblage de la centrale (B308)	55
12	Points intégrés	57
12.1	Boucles de capteur de point	57
12.1.1	Type de circuit de résistance de fin de ligne simple (et sans résistance de fin de ligne)	57

12.1.2	Type de circuit de résistance de fin de ligne double	58
12.2	Temps de réponse du point	59
13	Points non intégrés	60
13.1	Module huit entrées B208	60
13.1.1	Paramètres d'adresse SDI2	60
13.1.2	Supervision	60
13.1.3	Installation et câblage de la centrale (B208)	60
13.1.4	Présentation des boucles de capteur et câblage	62
13.2	Test des points non intégrés	64
13.3	Événements de point supplémentaire	64
13.4	Conditions de point manquant	64
14	Modules radio	65
14.1	Récepteur B810	65
14.1.1	Paramètres d'adresse SDI2	65
14.1.2	Supervision	65
14.1.3	Installation et câblage de la centrale (B810)	65
14.2	Module d'interfaceInovonics SDI2 B820	66
14.2.1	Paramètres d'adresse SDI2	66
14.2.2	Supervision	67
14.2.3	Installation et câblage de la centrale (B820)	67
15	Contrôle d'accès	69
15.1	Contrôleur de porte B901	69
15.1.1	Paramètres d'adresse	69
15.1.2	Supervision	70
15.1.3	Installation et câblage de la centrale (B901)	70
15.2	Câblage du lecteur de carte	71
16	Paramétrage et test de la centrale	72
16.1	Paramétrage de la centrale	72
16.1.1	Programmation de la centrale avec RPS	72
16.1.2	Paramétrez la centrale avec l'outil de programmation Portail des services d'installation	73
16.1.3	Paramétrer la centrale avec un clavier	73
16.2	Tests de détection	73
16.2.1	Test de détection incendie	74
16.2.2	Test de détection intrusion	74
16.2.3	Test de détection de service	75
16.2.4	Test de la détection invisible	75
17	Présentation de la carte de centrale	77
18	Schémas de câblage du système	79
18.1	Vue d'ensemble du câblage système	79
18.2	Câblage de supervision des câbles de batterie	80
18.3	Câblage détecteur de fumée bifilaire (B201)	81
18.4	Câblage détecteur de fumée bifilaire (D125B)	82
18.5	Câblage de circuit de système de notification	83
18.6	Câblage système général des dispositifs SDI2	84
18.6.1	Recommandations de câblage de bus SDI2	85
18.7	Étiquette de câblage	87
19	applications homologuées	88
19.1	Équipement compatible (en option)	88
19.1.1	applications anti-effraction	88

19.1.2	applications de chambre forte et coffre-fort	88
19.1.3	applications d'incendie	92
19.1.4	Coffrets	94
19.2	Systèmes combinés d'alarme intrusion et incendie	95
19.3	Composants homologués UL compatibles	95
19.4	Exigences de batterie de secours etcalcules	97
19.4.1	Équipement d'alarme incendie de maison familiale	100
19.5	UL 365 - Systèmes et unités d'alarme intrusion connectés à un poste de police	100
19.6	UL 636 – Système et unités d'alarme de cambriolage	100
19.7	Valeurs requises pour l'obtention d'un intervalle de supervision de 180 s (ULC)/200 s (UL)	101
19.8	ULC	101
20	Menu Installateur (Installer) du clavier	102
20.1	[1] Menu Programme (Program) (Programmation)	108
20.1.1	[1] Rapports (Reporting) > [1] Paramètres du menu Téléphone (Phone menu parameters)	109
20.1.2	[1] Rapports (Reporting) > [2] Paramètres du menu Réseau (Network menu parameters)	110
20.1.3	[1] Rapports (Reporting) > [3] Paramètres de routage de rapport (Report Routing parameters)	111
20.1.4	[1] Rapports (Reporting) > [4] Paramètres du menu Personal Note (notification personnelle)	113
20.1.5	[2] Réseau (Network) > [1] Ethernet > (choisissez le module à bus ou intégré) > [1] Paramètres du menu Module (Module Parameters menu)	114
20.1.6	[2] Réseau (Network) > [1] Ethernet > (choisissez le module à bus ou intégré) > [2] Paramètres du menu Adresse (Address Parameters menu)	115
20.1.7	[2] Réseau (Network) > [1] Ethernet > (choisissez le module à bus ou intégré) > [3] Paramètres du menu DNS (DNS Parameters menu)	115
20.1.8	[2] Réseau (Network) > [2] Cellulaire (Cellular) > (choisissez le module cellulaire SDI2 ou le module enfichable)	116
20.1.9	[3] RPS > [1] Paramètres du menu Code RPS (RPS Passcode menu parameters)	117
20.1.10	[3] RPS > [2] Paramètres du menu Numéro de téléphone RPS (RPS Phone Number menu parameters)	118
20.1.11	[3] RPS > [3] Paramètres du menu Adresse IP RPS (IP Address menu parameters)	118
20.1.12	[3] RPS > [4] Paramètres du menu Numéro de port RPS (RPS Port Number menu parameters)	118
20.1.13	[4] Paramètres du menu Options de zone	119
20.1.14	[5] Paramètres du menu Clavier (Keypad menu parameters)	120
20.1.15	[6] Paramètres du menu Utilisateurs (Users menu parameters)	121
20.1.16	[7] Paramètres du menu Points (Points menu parameters)	123
20.1.17	[8] Menu de désactivation de la programmation (Disable Programming menu)	132
20.2	[2] Menu Radio (Wireless)	132
20.2.1	[1] Menu Point radio (RF Point radio)> [1] Enreg. point RFID (Enroll Point RFID)	132
20.2.2	[1] Menu Point radio (RF Point Menu)> [2] Remplacer Pt RFID (Replace Point RFID)	133
20.2.3	[1] Menu Point radio (RF Point Menu)> [3] Retirer Point RFID (Remove Point RFID)	133
20.2.4	[2] Menu Répéteur radio (RF Repeater Menu) > [1] Ajout Répéteur (Add Repeater)	134
20.2.5	[2] Menu Répéteur radio (RF Repeater Menu) > [2] remplacer Répéteur (Replace Repeater)	134
20.2.6	[2] Menu Répéteur radio (RF Repeater Menu) > [3] Retirer Répéteur (Remove Repeater)	134

20.2.7	[3] Menu Diagnostic radio (RF Diagnostic Menu) > [1] Points radio (RF Points)	135
20.2.8	[3] Menu Diagnostic radio (RF Diagnostic Menu) > [2] Menu Répéteur radio (RF Repeater Menu)	135
20.3	[3] Menu Diag (Diags menu)	136
20.3.1	[1] Radio (Wireless)	136
20.3.2	[2] Menu Réseau (Network menu)	136
20.3.3	[3] Menu Cellulaire (Cellular menu)	136
20.3.4	[4] caméra IP (IP camera)	137
20.3.5	[5] Cloud	137
20.4	[4] Menu Inhib Service (Service Bypass (Serv Byp))	137
20.5	[5] Menu Versions	138
20.6	[6] Menu Cloud	138
21	caractéristiques techniques	139
21.1	Exigences de câblage	140
22	Annexe	142
22.1	Paramètres d'adresse	142
22.1.1	Paramètres d'adresse B208	142
22.1.2	Paramètres d'adresse B308	142
22.1.3	Paramètres d'adresse B901	143
22.1.4	Paramètres d'adresse B91x	143
22.2	Génération de rapports et informations relatives aux numéros de dispositif	144
22.2.1	Définition de format de rapport	144
22.2.2	Informations d'adresse SDI2	160
22.2.3	Numéros de dispositifs (zzz, dddd)	160
22.2.4	Numéros de dispositifs de défaut communication (zzzz)	161
22.2.5	ID utilisateur spéciaux (uuuu, iiiii)	161
22.2.6	Numéros de point virtuel d'alarme clavier (ppp, pppp)	162
22.3	AutoIP	162

1 certifications, homologations, listes et sécurité

Cette section fournit les listes de certification et d'homologation ainsi que des informations de sécurité.

1.1 Listes et homologations

Ce document comprend la section *applications homologuées, Page 88*. Consultez cette section pour obtenir des instructions sur l'installation des centrales d'alarme dans des applications Inc. Underwriters Laboratories (UL) et des applications spécifiques incendie.

1.1.1 UL

Homologué pour :

- UL 365 - Systèmes et unités d'alarme intrusion connectés à un poste de police
- UL 609 - Systèmes et unités d'alarme intrusion locales
- UL 636 – Systèmes et unités d'alarme de cambriolage
- UL 985 - Systèmes d'alarme incendie de maison familiale
- UL 1023 - Systèmes d'alarme intrusion domestiques
- UL 1076 - Systèmes et unités d'alarme intrusion brevetés
- UL 1610 - Unités d'alarme intrusion pour centre de télésurveillance
- UL 1635 - Unités de transmission d'alarme numérique

1.1.2 ULC

Homologué pour :

- ULC C1023 - Unités centrales d'alarme intrusion de maison familiale
- ULC C1076 - Système et unités d'alarme intrusion brevetés
- ULC S303 - Systèmes et unités d'alarme intrusion local
- ULC S304 - Unités d'alarme intrusion de poste central et de centre de télésurveillance
- ULC S545 - Unités d'alarme incendie de maison résidentielle
- ULC S559 – Systèmes et centrales de réception d'alarme incendie

1.1.3 Security Industry Association (SIA)

Homologué pour Centrale d'alarme standard - Fonctions pour la réduction des fausses alarmes ANSI/SIA CP-01-2010

1.1.4 Department of Defense (DoD)

Les centrales d'alarme B6512/B5512/B4512/B3512 ont été homologuées pour les installations Department of Defense (DoD) dans Sensitive Compartmented Information Facilities (SCIF).

1.1.5 Département de l'énergie

Cette centrale fonctionne sur un transformateur qui a été vérifié par un tiers et jugé conforme à la norme Department of Energy, U.S. Energy Conservation Standard for External Power Supplies (figurant à la section 10 CFR 430.32(w)(1)(i) du Federal Code) en tant que dispositif indirect.

1.1.6 California State Fire Marshal (CSFM)

Homologué pour alarme incendie de maison familiale.

1.1.7 National Institute of Standards and Technology (NIST)

Si communication via un réseau homologué pour Advanced Encryption Standard (AES), Federal Information Processing Standards Publisecteurtion 197 (FIPS 197).

1.1.8 Règles Federal communications Commission (FCC)

Section 15

Cet équipement a été testé et trouvé conforme aux tolérances en vigueur pour un dispositif numérique de classe B, conformément à la section 15 de la réglementation FCC. Ces tolérances sont destinées à offrir une protection raisonnable contre les interférences nocives lorsque l'équipement est utilisé dans un environnement commercial.

Cet appareil génère, utilise et émet de l'énergie de fréquences radio et peut, en secteurs d'installation ou d'utilisation non conforme aux instructions, engendrer des interférences nuisibles au niveau des communications radio.

Si l'utilisation de cet équipement dans une zone résidentielle provoque une interférence néfaste, l'utilisateur doit résoudre ce problème d'interférence à ses frais.

Section 68

Le module B430 de Bosch Security Systems, Inc. est enregistré auprès de la Federal communication Commission (FCC) à la section 68, pour raccordement au réseau de téléphone public par le biais d'une prise téléphonique RJ31X ou RJ38X installée par la compagnie de téléphone local .

Ne connectez pas un équipement enregistré à des lignes tierces ou à des téléphones à pièces. Informez la compagnie de téléphone local et fournissez les informations suivantes avant de connecter la centrale au réseau téléphonique :

- Ligne particulière à laquelle vous connectez le module
- Fabricant (Bosch Security Systems, Inc.), modèle (B6512/B5512/B4512/B3512) et numéro de série de la centrale
- Numéro d'enregistrement FCC : ESVAL00BB430
- Égaliseur sonnerie : 0,0 B

1.1.9 Industrie Canada (IC)

ICES-003 - Information Technology Equipment

Cet équipement numérique de la classe B respecte toutes les exigences du Règlement sur le matériel brouilleur du Canada

Cet appareil numérique de la Classe A respecte toutes les exigences de règlement sur le matériel brouilleur du Canada

CS-03 - Spécification de conformité relative aux équipements terminaux

Le module B430 de Bosch Security Systems, Inc. répond aux spécifications techniques applicables d'Industrie Canada Le numéro d'équivalence de sonnerie (REN) indique le nombre maximal de terminaux pouvant être connectés à une interface téléphonique L'extrémité d'une interface peut se composer de toute combinaison de dispositifs, pour autant que la somme des REN de tous les dispositifs ne dépasse pas cinq (5).

Le présent matériel est conforme aux spécifications techniques applicables d'Industrie Canada

L'indice d'équivalence de la sonnerie (IES) sert à indiquer le nombre maximal de terminaux qui peuvent être raccordés à une interface téléphonique La terminaison d'une interface peut consister en une combinaison quelconque de dispositifs, à la seule condition que la somme d'indices d'équivalence de la sonnerie de tous les dispositifs n'excède pas cinq.

1.1.10 CE

Homologué pour :

- CEM
- LVD
- RoHS

1.2 Sécurité



Remarque!

Une fois l'installation du système et la programmation éventuelle de la centrale terminées, effectuez un test complet du système. Cela implique de tester le bon fonctionnement de la centrale, de tous les dispositifs, ainsi que des destinations des transmissions.

1.2.1

Foudre

La conception de la centrale réduit considérablement les effets nocifs de la foudre. Prenez des précautions d'installation pour réduire encore ces effets nocifs.

Effets de la foudre

Les composants électroniques frappés directement par un éclair ou à proximité d'un éclair peuvent provoquer des effets néfastes. Lorsque la foudre frappe, plusieurs événements se produisent :

- Une onde électromagnétique se propage depuis le point central où a eu lieu la frappe, entraînant des tensions élevées sur les conducteurs situés à proximité.
- La tension varie considérablement sur les mises à la terre à proximité du coup de foudre.
- De hautes tensions sont induites sur tout ce qui est directement touché par la foudre.

Les effets de la foudre peuvent inclure des événements de défaillance, des événements d'alarme et des dommages physiques.

Précautions d'installation

Pour minimiser les effets indésirables de la foudre :

- N'installez pas de câbles à l'extérieur du bâtiment.
- Si vous installez l'unité dans une structure métallique, placez les câbles à au moins 0,61 m des surfaces métalliques externes. Réalisez une mise à la terre correcte.
- Raccordez correctement l'unité à la terre. N'utilisez pas une mise à la terre électrique ou une mise à la terre téléphonique.
- Évitez d'installer les câbles à proximité de lignes téléphoniques, de lignes de données ou de lignes électriques. L'installation de la centrale à une distance d'au moins 0,61 m permet de réduire les effets de la foudre.
- Si vos lignes de données doivent croiser le chemin du câblage secteur ou de tout autre câblage, croisez-les perpendiculairement aux lignes.

Garantie relative à la foudre

La garantie ne couvre pas les dommages physiques dus à la foudre.

1.2.2

Alimentation



Attention!

Coupez toute alimentation (AC et batterie) avant d'effectuer toute connexion, afin d'éviter tout risque de blessure ou d'endommagement de l'équipement.



Attention!

Ne court-circuitez pas les bornes du transformateur

Si vous court-circuitez les bornes, le fusible interne s'ouvre. Cela entraîne un échec permanent. Reliez le transformateur aux bornes d'alimentation secteur de la centrale avant de le brancher sur la source d'alimentation.

**Remarque!****Planification à l'avance**

Acheminez les câbles téléphoniques, le câblage de bus SDI2, ainsi que le câblage de boucle de détection, à une certaine distance des conducteurs secteur, y compris le fil du transformateur. Le câblage secteur peut entraîner du bruit et un faible niveau de tension dans le câblage adjacent.

**Avertissement!****De puissants arcs électriques peuvent se produire**

La câble de batterie positif (rouge) et la borne libellée BAT+ peuvent créer de puissants arcs électriques en secteurs de court-circuit avec d'autres bornes ou le coffret. Soyez prudent lorsque vous touchez le câble positif et la borne libellée BAT+. Déconnectez systématiquement le câble positif (rouge) de la batterie avant de le retirer de la borne libellée BAT+.

**Attention!****Les bornes de la batterie et le fil ne sont pas limités en puissance**

Conservez un écart de 6,4 mm entre les bornes de la batterie, le câblage de la batterie et tous les autres câblages. Le câblage de la batterie ne doit pas partager de conduit, de raccords ou de débouchure de conduits avec d'autres câbles.

**Attention!****Fortes décharges possibles**

Le système peut présenter de fortes décharges si vous dépassez les sorties nominales maximum ou installez le transformateur dans une prise qui est régulièrement déconnectée. De fortes décharges régulières peuvent entraîner une défaillance prématurée de la batterie.

**Remarque!****Utilisez uniquement des batteries scellées au plomb secteuride**

Le circuit de charge est adapté aux batteries scellées au plomb secteuride. N'utilisez pas de batteries gel-cell ou Nicad.

2 Introduction

Cette section comprend une présentation des documents de ce produit et d'autres instructions relatives au document.

2.1 À propos de la documentation

Ce document contient des instructions pour qu'un installateur qualifié puisse installer, configurer et faire fonctionner cette centrale, ainsi que d'autres dispositifs en option. (Bosch Security Systems, Inc. recommande aux installateurs de suivre de bonnes pratiques de câblage, telles que celles décrites dans la NFPA 731, Standard for the Installation of Electronics Premises Security Systems.)

Dans ce document, le terme « centrale » fait référence à l'ensemble des centrales décrites dans le document (B6512/B5512/B4512/B3512).

Avis

Le présent document fait appel aux notions Remarques, Précautions et Avertissements pour attirer votre attention sur des informations importantes.



Remarque!

Ces remarques importantes permettent l'utilisation et le paramétrage corrects de l'équipement. Elles indiquent aussi un risque d'endommagement de l'équipement ou de l'environnement.



Attention!

Ces remarques indiquent une situation dangereuse qui, si elle n'est pas évitée, peut entraîner des blessures légères ou modérées.



Avertissement!

Ces remarques indiquent une situation dangereuse qui, si elle n'est pas évitée, peut entraîner de graves blessures ou même la mort.

Copyright

Ce document est la propriété de Bosch Building Technologies. Il est protégé par le droit d'auteur. Tous droits réservés.

Marques commerciales

Tous les noms de matériels et logiciels utilisés dans le présent document sont probablement des marques déposées et doivent être considérés comme telles.

2.1.1

Documentation connexe

Documents de centrale

Centrales (B6512/B5512/B4512/B3512) - Notes de version*
Centrales (B6512/B5512/B4512/B3512) - Manuel d'installation ⁺
Centrales (B9512G/B8512G/B6512/B5512/B4512/B3512) - Manuel d'utilisation* ⁺
Centrales (B5512/B4512/B3512) - Guide de présentation ⁺
Centrale (B6512) - Guide de présentation
Centrales (B6512/B5512/B4512/B3512) - Manuel d'installation UL* ⁺

Centrales (B6512/B5512/B4512/B3512) - Guide de référence rapide SIA* +
Centrales (B9512G/B8512G/B6512/B5512/B4512/B3512) - Manuel d'installation ULC*
*Fourni avec la centrale.
*Situé sur le CD de documentation fourni avec la centrale.

Documentation relative aux claviers

Clavier de base (B915) - Guide d'installation*
Clavier alphanumérique deux lignes (B920) - Guide d'installation*
Clavier capacitif deux lignes avec entrées (B921C) - Guide d'installation*
Clavier alphanumérique (B930) - Guide d'installation*
B940W Clavier à écran tactile, blanc Guide d'installation rapide*
Clavier à écran tactile (B942/B942W) - Guide d'installation*
*Fourni avec le clavier.

Documents relatifs aux module en option

Module bifilaire à boucle (B201) - Guide d'installation et d'utilisation*
Module huit entrées (B208) - Guide d'installation et d'utilisation*
Module huit sorties (B308) - Guide d'installation et d'utilisation*
Module de communication Ethernet Conettix (B426) - Guide d'installation et d'utilisation* +
Transmetteur téléphonique enfichable (B430) - Guide d'installation*
Transmetteur enfichable cellulaire GPRS Conettix (B442) - Guide d'installation et d'utilisation*
Transmetteur enfichable cellulaire HSPA+ Conettix (B443) - Guide d'installation et d'utilisation*
Transmetteurs cellulaires enfichables Conettix B44x Manuel d'installation
B444-A B444-V Guide d'installation rapide*
Interface de communication enfichable Conettix (B450) - Guide d'installation et d'utilisation* +
Alimentation auxiliaire (B520) - Guide d'installation et d'utilisation*
RADION récepteur SD (B810) - Guide d'installation*
Module d'interface Inovonics SDI2 (B820) - Guide d'installation*
*Fourni avec le module.
*Situé sur le CD de documentation livré avec le module.

2.2

Dates de fabrication des produits Bosch Security Systems, Inc.

Dates de fabrication

Pour les dates de fabrication des produits, accédez à <http://www.boschsecurity.com/datecodes/> et consultez le numéro de série situé sur l'étiquette du produit.

3 Présentation du système

Cette section comporte les informations suivantes :

- *Liste des composants, Page 14*
- *capacités de centrale, Page 14*
- accessoires
- Fonctionnalités

3.1 Liste des composants

Les centrales sont livrées assemblées en usine avec les composants suivants :

Documentation

- Centrales (B6512/B5512/B4512/B3512) - Manuel d'installation UL
- Centrales (B6512/B5512/B4512/B3512) - Guide d'utilisation
- Centrales (B6512/B5512/B4512/B3512) - Guide de référence rapide SIA
- Centrales (B6512/B5512/B4512/B3512) - CD de documentation
- Étiquettes câblage du boîtier (B6512/B5512/B4512/B3512)

Matériel annexe

- Clips de fixation
- Résistances de fin de ligne 1 kΩ
- Câbles de batterie
- Quatre vis autofileteuses #6 x 3/4

Ensemble

- Carte mère

3.2 capacités de centrale

Caractéristiques	B6512	B5512	B4512	B3512
Nombre d'utilisateurs	100	50	32	10
Nombre de fonctions personnalisées	6	4	2	1
Nombre de partitions	6	4	2	1
Nombre de points	96	48	28	16
Nombre de sorties	91	43	27	3
Nombre de claviers	12	8	8	4
Nombre de portes	4	0	0	0
Nombre de modules huit entrées (B208)	9	4	2	0
Nombre de modules huit sorties (B308)	9	5	3	0
Nombre de ports Ethernet intégrés	1	1	1	1
Nombre de modules B426 ou B450	1	1	1	1
Nombre de modules enfichables (B430, B442/B443/B444-A/B444-V)	1	1	1	1
Nombre de modules d'alimentation auxiliaire (B520)	4	4	2	2
Nombre de récepteurs radio (B810/B820)	1	1	1	1

4 Liste de contrôle d'installation

Avant d'installer et d'utiliser la centrale, lisez les présentes instructions. Si vous ne lisez pas et ne comprenez pas ces instructions, vous ne pouvez pas installer et utiliser correctement la centrale. Les instructions ne dispensent pas d'une formation par du personnel autorisé.

Installez, utilisez, testez et gérez ce dispositif conformément au Guide d'installation et de référence du système de la centrale. Si vous ne suivez pas ces procédures, le dispositif peut ne pas fonctionner correctement. Bosch Security Systems Inc. ne pourra être tenu pour responsable des dispositifs installés, testés ou entretenus incorrectement.

Le Guide d'installation et de référence du système de la centrale ne contient pas d'informations spéciales sur les spécifications locales et les problèmes de sécurité. Les informations relatives à ces problèmes sont fournies uniquement si elles sont nécessaires au fonctionnement du dispositif. Veillez à vous enquérir des processus liés à la sécurité et de la réglementation locale. Cela inclut également de savoir comment agir en secteurs d'alarme et de connaître les étapes initiales à suivre en secteurs d'incendie. Les instructions d'utilisation doivent toujours être disponibles sur site. Il s'agit d'un composant obligatoire du système et il doit être remis au nouveau propriétaire en secteurs de vente du système.

Installation du coffret et de l'étiquette de câblage

- *Installation du coffret et de l'étiquette de câblage, Page 16*

Installation de la centrale

- Montage de la centrale
- *Mise à la terre, Page 18*
- *Cavalier SORTIE A, Page 18*

Installation et câblage pour les communications téléphoniques

- *communications téléphoniques, Page 28*

Installation et câblage pour les communications IP

- *communications IP, Page 33*

Installation et câblage de la batterie et du transformateur

- *Alimentation, Page 20*

Commencez à charger la batterie pendant que vous installez les autres dispositifs.

-

Installation et câblage des dispositifs d'armement

- *Claviers, interrupteurs à clé, télécommandes et émetteurs, Page 44*

Installation et câblage des sorties

- *Sorties intégrées, Page 52*
- *Sorties non intégrées, Page 54*

Installation et câblage des entrées

- *Points intégrés, Page 57*
- *Points non intégrés, Page 60*
- *Modules radio, Page 65*

Finalisation de l'installation

- *Paramétrage et test de la centrale, Page 72*

5 Installation de la centrale

Voir *Coffrets*, Page 94 pour déterminer si l'application requiert un coffret spécifique.

Présentation du coffret

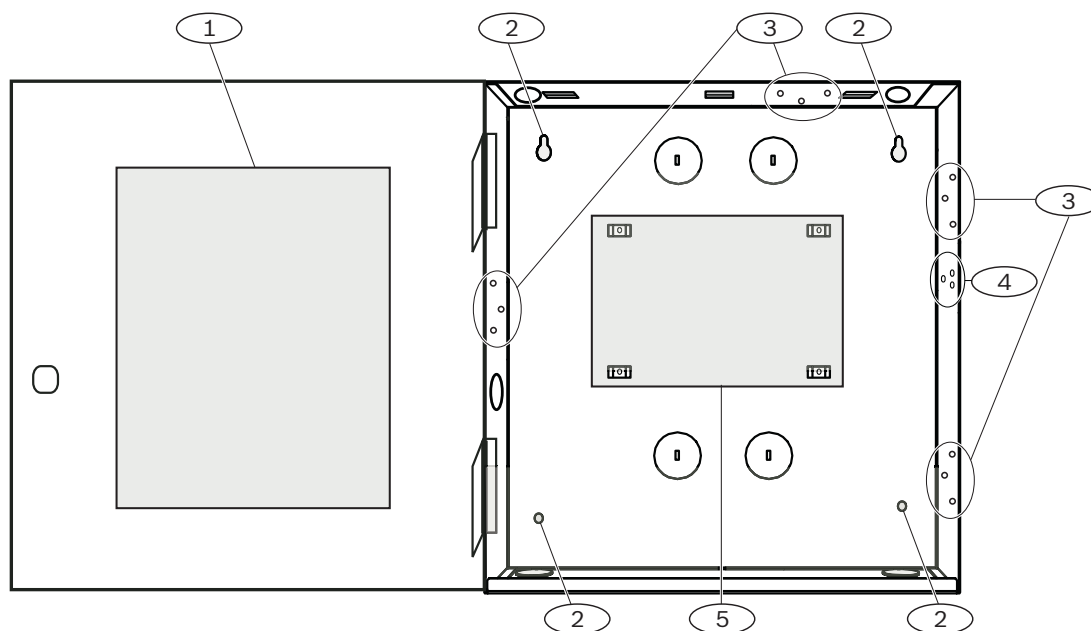

Légende — Description

1	— Étiquette de câblage de la centrale
2	— Trous de montage du coffret (4)
3	— Configuration à trois trous pour les modules de montage (4)
4	— Emplacement de montage pour le contact d'autosurveillance
5	— Emplacement de montage pour la centrale

5.1 Installation du coffret et de l'étiquette de câblage



Remarque!

Interférences électromagnétiques (EMI)

Les EMI peuvent provoquer des problèmes sur les câbles longs.

1. Retirez les passages pré-découpés.
2. Fixer le boîtier. Utilisez tous les trous de montage du coffret. Consultez les instructions de montage fournies avec le coffret sélectionné.
3. Tirez les câbles dans le coffret via les passages pré-découpés.
4. Positionnez l'étiquette de câblage du coffret fournie à l'intérieur de la porte du coffret.

5.2 Installation de la centrale

1. Identifiez l'emplacement de montage de la centrale dans le coffret.

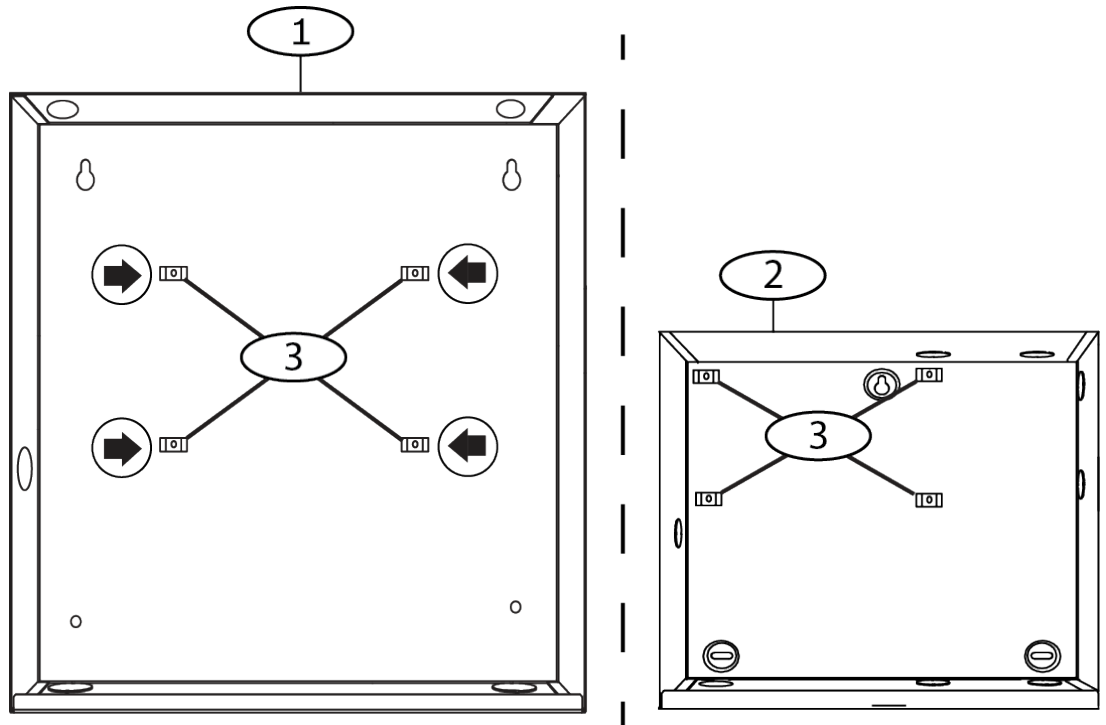

Légende — Description

1 — Coffret de centrale moyen B10
2 — Petit coffret de centrale B11
3 — Emplacements des clips de fixation pour la centrale

- Enclenchez les quatre douilles en plastique sur les quatre piliers de support de coffret. Si vous installez une B12, reliez les douilles aux piliers de support de la plaque. Ne fixez pas les douilles à l'aide de vis.

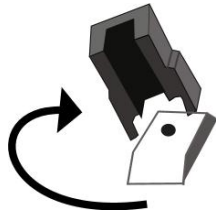

- Placez la centrale au-dessus des douilles.
- Alignez les trous des angles de la centrale d'alarme avec les ouvertures situées en haut de chaque douille.
- Attachez et serrez la centrale aux douilles avec les vis fournies.

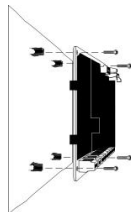

- Si vous installez une B12, placez les languettes d'ancrage sur les crochets d'ancrage de la plaque à l'intérieur du coffret. Fixez la languette de fixation dans le trou de montage de la plaque à l'aide des vis fournies.

5.2.1

Mise à la terre

Afin de prévenir tout dommage lié à des décharges électrostatiques ou autres décharges électriques transitoires, reliez le système à la terre avant d'effectuer toute connexion. L'icône de mise à la terre identifie la borne de terre. Les références de mise à la terre de terre recommandées sont, par exemple, une tige de mise à la terre ou une conduite d'eau froide. Établissez la connexion en utilisant des fils 14 AWG (1,8 mm) à 16 AWG (1,5 mm).

5.2.2

Cavalier SORTIE A

La SORTIE A est un relais en forme de C.

- ▶ Sélectionnez l'une des utilisations suivantes avant d'installer et de configurer la SORTIE A :
 - +12 Vcc (alimentation auxiliaire)
 - Borne COM (parallèle à toutes les bornes COM)
 - Contact sec (sans tension, non commune)

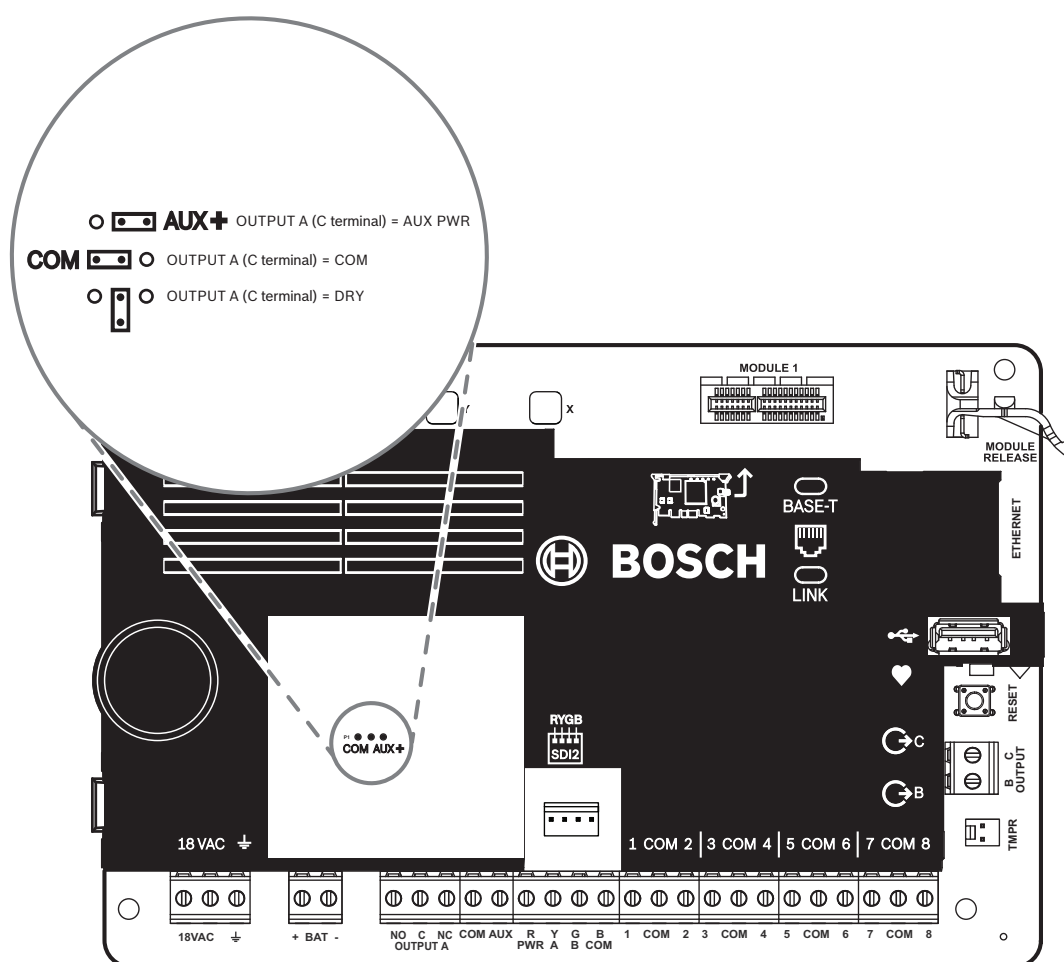

La centrale est livrée avec le cavalier configuré sur la position par défaut, Alimentation auxiliaire. (SORTIE A, borne 'C' sur AUX PWR).

- ▶ Pour reconfigurer la borne 'C' en tant que borne COM (parallèle à toutes les bornes COM), retirez le cache recouvrant les broches du cavalier, puis déplacez le cavalier sur les deux broches de gauche.
- ✓ Le voyant LED de la SORTIE A s'allume lorsque la SORTIE A est active.

5.3 Présentation du câblage de la centrale au module

Vous pouvez utiliser l'interconnexion ou le câblage du bornier pour connecter des dispositifs à la centrale.

Utilisation du câblage de bornier en parallèle



Remarque!

Calibre des câbles

Pour le câblage du bornier, utilisez un câble 18 AWG à 22 AWG (1,0 mm à 0,6 mm).

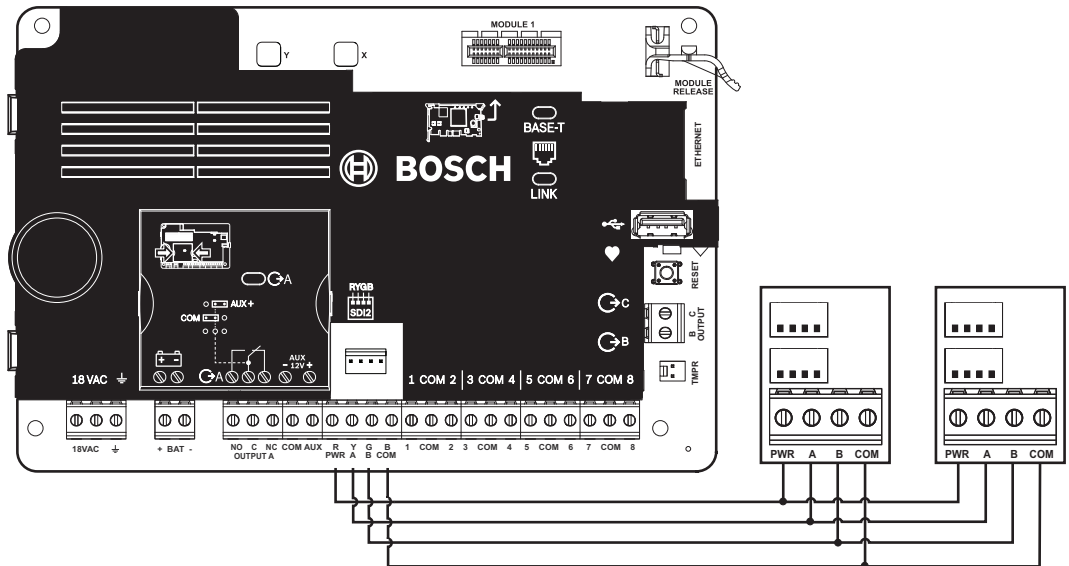

Utilisation du câblage d'interconnexion



Remarque!

Plus d'informations.

Pour plus d'informations sur le câblage d'interconnexion, voir Câblage d'interconnexion SDI2.

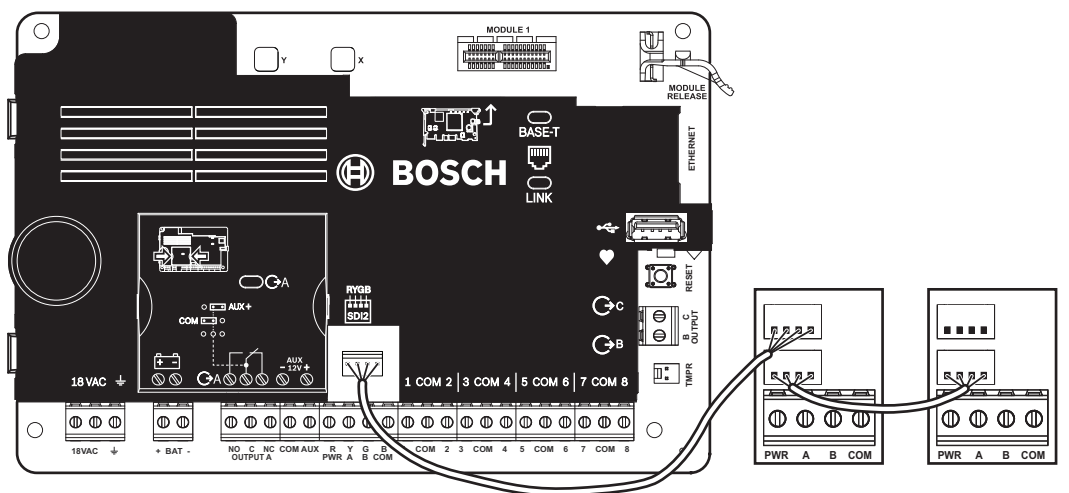

6 Alimentation

Cette section fournit des informations sur l'installation et la maintenance de l'alimentation principale, des batteries et de l'alimentation auxiliaire.

6.1 Alimentation principale (CA) 18VAC

La centrale utilise un transformateur à fusible interne de 18 Vca, 22 VA comme source d'alimentation principale. La centrale consomme 125 mA en veille et 155 mA à l'état d'alarme. L'alimentation auxiliaire disponible pour les dispositifs alimentés est de 800 mA.

Protection contre les surtensions

Des cartes suppression transitoires et des éclateurs protègent le circuit contre les surintensités. Cette protection repose sur la connection à la terre au niveau de la borne de terre marquée de l'icône \perp icon. Veillez à relier la borne à une mise à la terre appropriée.

Voir *Mise à la terre*, Page 18.

Défaillance de l'alimentation secteur

Le système indique une défaillance de l'alimentation secteur lorsque les bornes suivantes n'ont pas une tension suffisante : Secteur : Le paramètre Temps de défaut CA définit le laps de temps sans alimentation secteur avant que la centrale ne signale la défaillance. Il permet également de définir la durée nécessaire, une fois l'électricité revenue, pour que la centrale n'indique que l'alimentation est restaurée.

Tests automatiques à la mise sous tension et lors d'une réinitialisation

Le système effectue une série de tests automatiques du matériel, des logiciels et de la programmation à la mise sous tension et lors d'une réinitialisation. Ces tests automatiques durent environ de 10 à 30 secondes.

Si la centrale échoue à un test, un message de défaut système s'affiche sur les claviers.

6.2 Alimentation secondaire (CC) + BAT -

Une batterie rechargeable sans entretien 12 V (D126/D1218, par exemple) fournit une alimentation secondaire pour maintenir le fonctionnement du système pendant les interruptions de l'alimentation principale (Secteur)



Remarque!

Utilisez uniquement des batteries scellées au plomb secteuride

Le circuit de charge est adapté aux batteries scellées au plomb secteuride. N'utilisez pas de batteries gel-cell ou Nicad.

Batteries supplémentaires

Pour augmenter le temps de sauvegarde sur batterie, connectez une seconde batterie 12 V en parallèle à la première. Utilisez un faisceau de batterie couplée D122/D122L pour assurer une connexion correcte et sûre.

Batterie D1218

La D1218 est une batterie 12 V, 18 Ah pour une utilisation dans des applications nécessitant une alimentation de secours par batterie étendue. La centrale ne prend pas en charge plus de 18 Ah.

6.2.1 Installation de la batterie

1. Placez la batterie en position debout à la base du coffret.
2. Repérez les câbles rouge et noir fournis dans le matériel annexe.

3. Connectez le câble noir de la batterie à BAT-.
4. Connectez l'autre extrémité sur le côté négatif (-) de la batterie.
5. Connectez le câble rouge de la batterie à BAT+.
6. Connectez l'autre extrémité sur le côté positif (+) de la batterie.

Avertissement!

De puissants arcs électriques peuvent se produire

La câble de batterie positif (rouge) et la borne libellée BAT+ peuvent créer de puissants arcs électriques en secteurs de court-circuit avec d'autres bornes ou le coffret. Soyez prudent lorsque vous touchez le câble positif et la borne libellée BAT+. Déconnectez systématiquement le câble positif (rouge) de la batterie avant de le retirer de la borne libellée BAT+.



Attention!

Les bornes de la batterie et le fil ne sont pas limités en puissance

Conservez un écart de 6,4 mm entre les bornes de la batterie, le câblage de la batterie et tous les autres câblages. Le câblage de la batterie ne doit pas partager de conduit, de raccords ou de débouchure de conduits avec d'autres câbles.

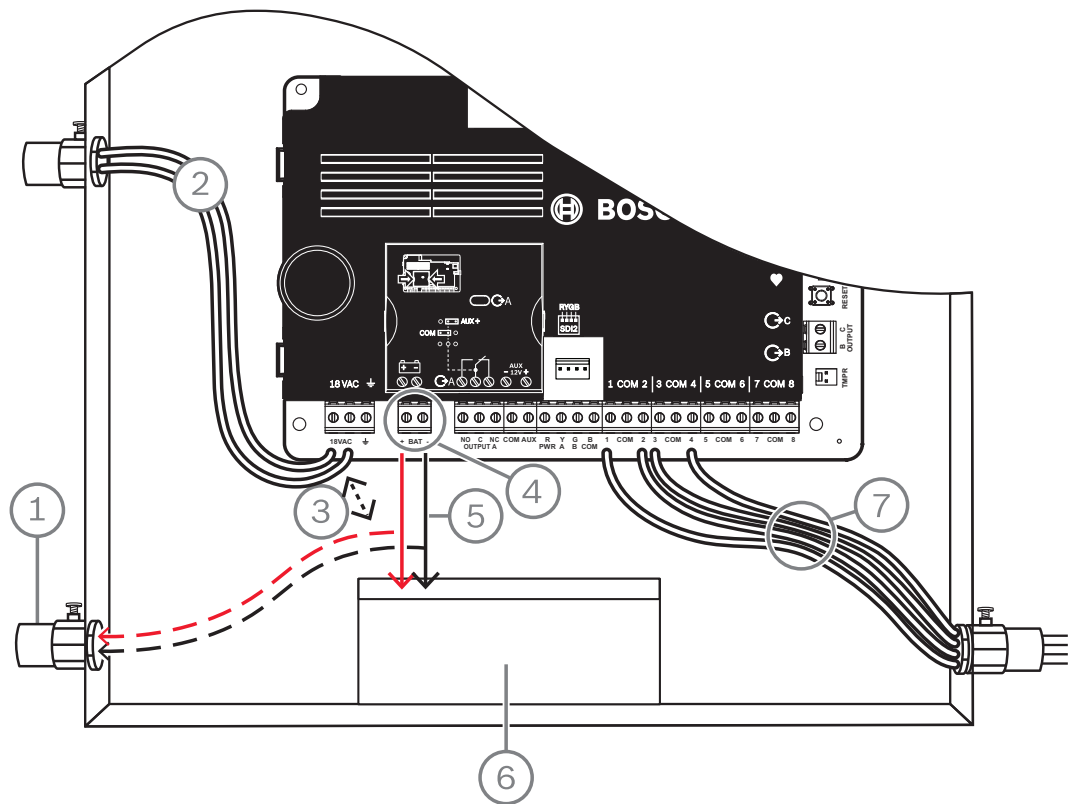

Figure 6.1: Câblage à puissance non limitée (B5512 illustré)

Légende — Description

- | |
|---|
| 1 — Conduit requis pour une utilisation avec des batteries externes |
| 2 — Vers transformateur 18 Vca 22 VA 60 Hz homologué UL Classe 2 |
| 3 — 6,4 mm minimum |
| 4 — Bornes de batterie. BAT- n'est pas limité en puissance |

Légende — Description
5 — Câbles de batterie
6 — Batterie rechargeable sans entretien 12 V (D126/D1218)
7 — Fils de boucle de capteur

Chargement de la batterie

1. Connexion de la batterie
2. Connectez le transformateur.
3. Laissez la centrale recharger la batterie pendant que vous terminez l'installation.

6.2.2

Entretien de la batterie

Utilisez une batterie rechargeable sans entretien 12 Vcc (7 Ah ou 18 Ah). La centrale prend en charge jusqu'à 18 Ah de batterie. Si vous utilisez deux batteries, celles-ci doivent avoir la même capacité et vous devez utiliser un D22/D122L pour les connecter.

Remplacez les batteries tous les 3 à 5 ans. Si vous installez deux batteries, Remplacez les en même temps.

Notez la date d'installation directement sur la batterie.



Attention!

Fortes décharges possibles

Le système peut présenter de fortes décharges si vous dépassez les sorties nominales maximum ou installez le transformateur dans une prise qui est régulièrement déconnectée. De fortes décharges régulières peuvent entraîner une défaillance prématurée de la batterie.

6.2.3

Supervision de la batterie

Le niveau de charge flottante de la batterie est à 13,65 Vcc. Si la tension de la batterie est inférieure à 12,1 Vcc, la centrale envoie un rapport de BATTERIE FAIBLE et affiche des messages clavier, si elle est programmée pour cela.

La centrale (si elle est programmée pour la supervision de l'alimentation) envoie un rapport de batterie faible au format Conettix Modem4. Il envoie un rapport de batterie système faible (302) au format Conettix ANSI-SIA Contact ID.

Lorsque la tension de la batterie revient à 13,4 V, les claviers cessent d'afficher les messages de faible batterie. Si la centrale d'alarme est programmée pour la supervision de l'alimentation, elle envoie un rapport de RÉTABLISSEMENT BATTERIE au format Conettix Modem4 ou un rapport indiquant que la batterie de la centrale est restaurée à l'état Normal (302) au format Conettix ANSI-SIA Contact ID.

Si la centrale est programmée pour la supervision de l'alimentation, la centrale ajoute un événement de batterie manquante dans le journal des événements. Si la centrale est programmée pour les rapports de défaillance de batterie, elle envoie un rapport Batterie manquante/défectueuse au format Conettix Modem4, ou un rapport indiquant une batterie de centrale manquante (311) au format Conettix ANSI-SIA Contact ID.

6.2.4

Planning de décharge et recharge de la batterie

Cycle de décharge

13,65 Vcc - Niveau de charge flottante.

12,1 Vcc - Rapport de batterie faible, si programmé.

10,2 Vcc - Tension de fonctionnement minimum.

Cycle de recharge

CA actif - La charge des batteries démarre et des rapports Restauration AC sont envoyés.

13.4 V - Rapport de rétablissement batterie envoyé. Batterie chargée.

6.3 Alimentation auxiliaire B520

Le B520 module en option fournit une alimentation de secours jusqu'à 2 A de 12 Vcc pour les applications d'alarme intrusion et d'alarme incendie. Pour les applications d'alarme intrusion, une alimentation d'alarme 2 A supplémentaire est disponible, ce qui permet un courant de secours de 2 A et un courant d'alarme jusqu'à 4 A.

Les centrales prennent en charge le nombre suivant de modules B520 :

- B6512. 4
- B5512. 4
- B4512. 2
- B3512. 2

L'alimentation consomme environ 15 mA (+/-1 mA) de la centrale.

Pour plus d'informations sur les périphériques pris en charge, consultez la documentation technique associée.

Si vous utilisez plusieurs NAC, le bloc d'alimentation de chaque module D192G permettant de prendre en charge les dispositifs de notification doit disposer de sa propre alimentation limitée et régulée, fournie par un bloc UL864, de sorte que ce NAC n'empêche pas un autre NAC de générer ses notifications d'alarme.

6.3.1 Paramètres d'adresse SDI2



Remarque!

Le module lit le paramétrage du commutateur d'adresse uniquement lors de la mise sous tension du module. Si vous modifiez le paramétrage après la mise sous tension, vous devez éteindre puis rallumer le module afin que le nouveau paramétrage prenne effet.

Si plusieurs modules B520 se trouvent sur le même système, chaque module B520 doit avoir une adresse unique.

6.3.2 Supervision

La centrale supervise tout B520 sur le bus SDI2.

En secteurs d'échec de réception d'une réponse inattendue d'une B520, tous les claviers affichent un défaut du système. La centrale envoie un rapport de défaut du module au centre de télésurveillance (si configuré pour les rapports de défaut de module).

6.3.3 Conditions de défaut de l'alimentation auxiliaire

Chaque module d'alimentation auxiliaire sur le bus SDI2 surveille plusieurs conditions, dont l'état de l'alimentation secteur, l'état de la batterie, l'état de surtension et une entrée d'autosurveillance. Chacune de ces conditions génère une condition de défaut système unique sur tous les claviers. La centrale envoie un rapport de défaut du module au centre de télésurveillance (si configuré pour les rapports de défaut de module).

6.3.4 Installation et câblage de la centrale (B520)

Calculer la consommation électrique

Veillez à ce qu'il y ait suffisamment d'alimentation pour le module et les autres dispositifs alimentés que vous voulez connecter au système.

Voir *Sorties intégrées*, Page 52.

**Attention!**

Coupez toute alimentation (AC et batterie) avant d'effectuer toute connexion, afin d'éviter tout risque de blessure ou d'endommagement de l'équipement.

Installation du module

1. Définissez l'adresse du module.
2. Insérez les clips de fixation en plastique sur les emplacements à l'intérieur du coffret ou sur une garniture de montage, si nécessaire.
3. Montez le module sur les clips de fixation en plastique.
4. Serrez les vis de montage fournies.

Câblage à la terre

- ▶ Afin de prévenir tout dommage lié à des décharges électrostatiques ou autres décharges électriques transitoires, reliez le système à la terre avant d'effectuer toute connexion.

**Remarque!****Référence de terre**

N'utilisez pas de mise à la terre téléphonique ou électrique pour la connexion à la terre. Utilisez un câble de 14 AWG (1,8 mm) à 16 AWG (1,5 mm) pour établir la connexion. Utilisez une tige de mise à la terre ou une conduite d'eau. Faites passer le câble aussi près que possible du dispositif de mise à la terre.

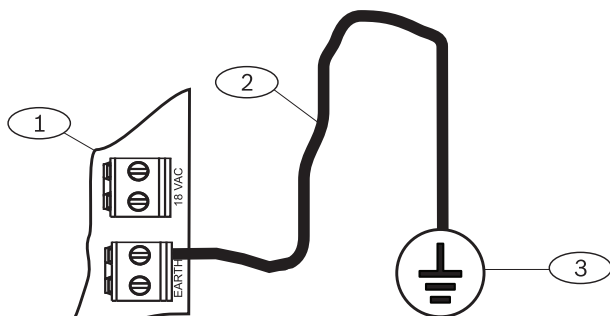
**Légende — Description**

1	Module d'alimentation auxiliaire B520
2	Câble 14 AWG - 16 AWG (1,8 mm - 1,5 mm)
3	Dispositif de mise à la terre (tige de mise à la terre ou conduite d'eau froide)

Câblage à la centrale**Remarque!****Câblage du bornier**

Utilisez la barrette de connexion étiquetée PWR, A, B et COM pour SDI2 IN afin de câbler aux bornes SDI2 de centrale correspondantes. N'utilisez pas de câble d'interconnexion. Utilisez un câble 12 AWG à 22 AWG (2,0 mm à 0,6 mm).

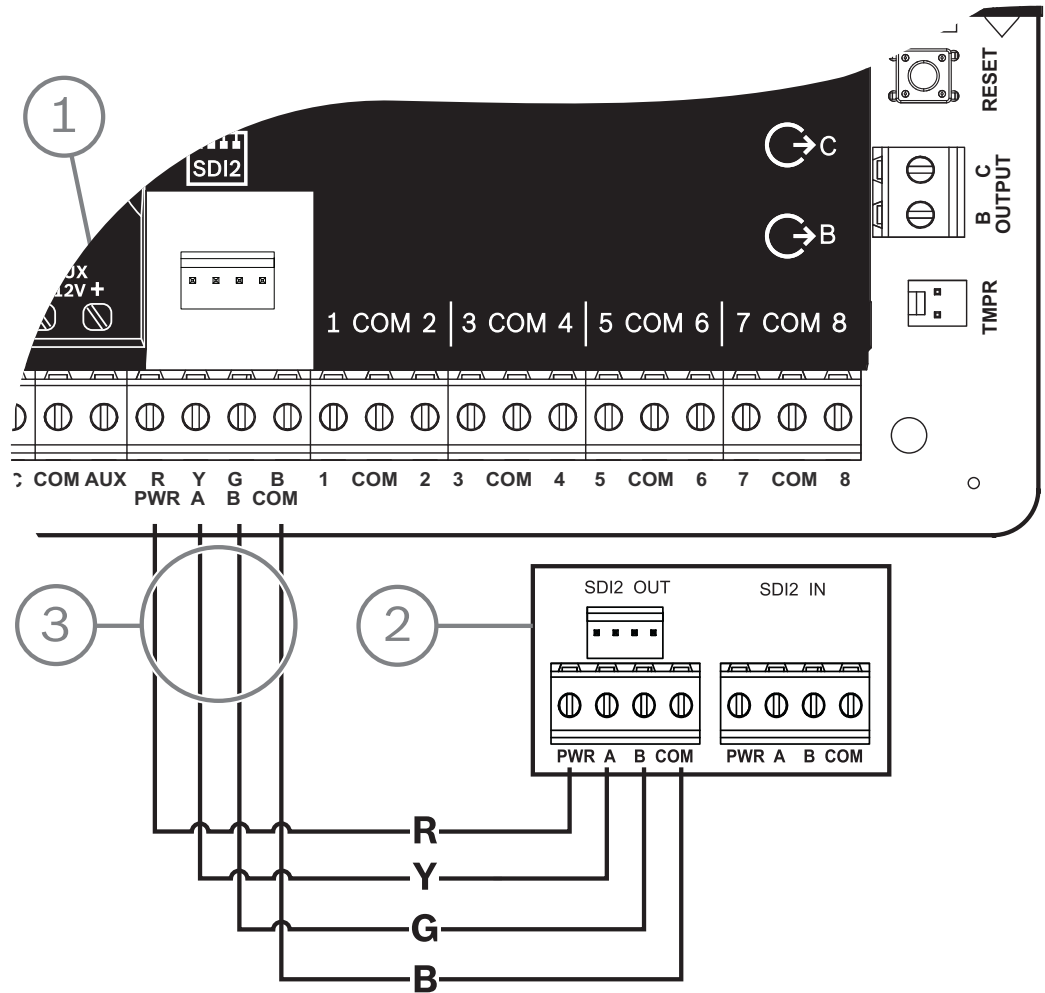

Légende — Description
1 — Centrale
2 — B520 Auxiliary Power Supply Module
3 — Câblage de la barrette de connexion

6.3.5

Câblage des dispositifs alimentés et de la batterie

Lorsque vous câbles la sortie d'un module B520 à un module SDI2, le B520 fournit une alimentation au module tout en transmettant des données entre la centrale et le module.

Câblage de modules SDI2

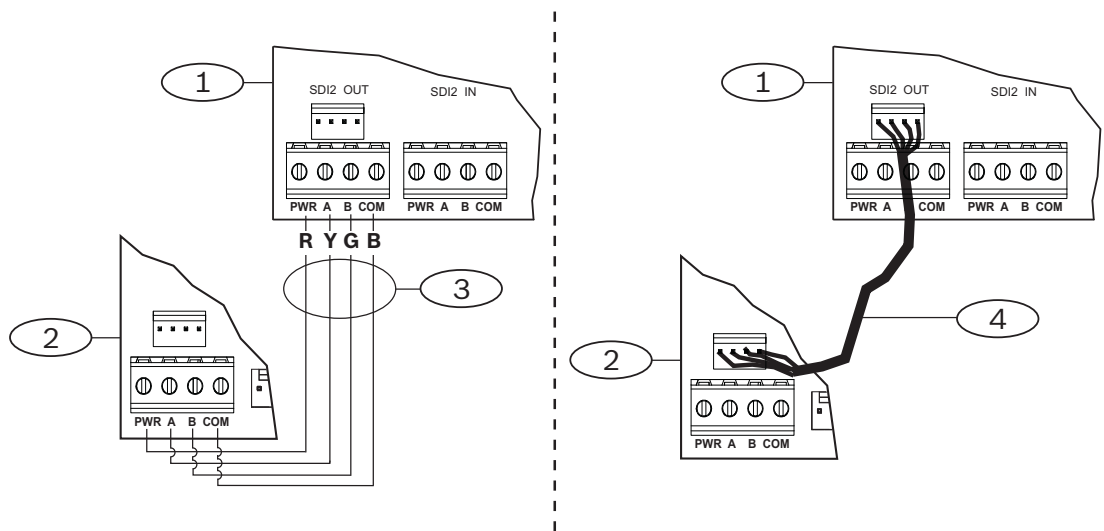

Légende — Description
1 — Module d'alimentation auxiliaire B520
2 — Dispositif alimenté (module SDI2)
3 — Câblage de la barrette de connexion
4 — Câblage d'interconnexion (Réf. : F01U079745)

- Procédez de l'une des manières suivantes :
 Utilisez le câblage du bornier pour connecter la barrette de connexion SDI2 OUT étiquetée PWR, A, B, et COM sur le module B520 vers les bornes étiquetées PWR, A, B et COM sur le premier module.
 Connectez un câble de câblage d'interconnexion (inclus) au connecteur d'interconnexion SDI2 OUT sur le module b520 au connecteur d'interconnexion sur le premier module.
- Connectez des modules supplémentaires en série avec le premier module.

Câblage des batteries

Remarque!

Exigences de câblage des batteries

Vous devez câbler BATT 1. Vous devez câbler BATT 2 si vous pouvez configurer le module B520 pour deux batteries.

Lorsque vous utilisez BATT 2, les deux batteries doivent avoir la même valeur nominale.

L'alimentation de secours maximale ne doit pas dépasser 36 Ah.

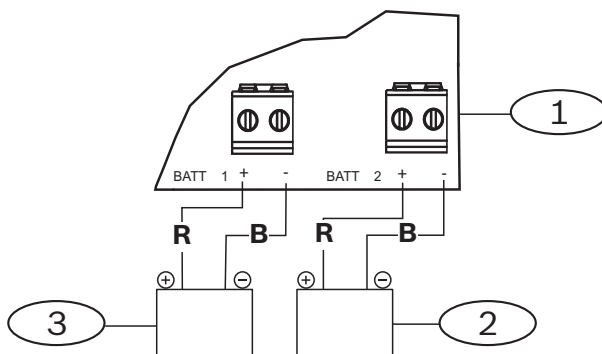

Légende — Description

1 — Module d'alimentation auxiliaire B520

2 — Batterie 2 (BATT 2) - (plomb-acide nominale 12 V)

3 — Batterie 1 (BATT 1) - (plomb-acide nominale 12 V)

7 communications téléphoniques

La centrale prend en charge les communications téléphoniques (RTCP) avec le transmetteur téléphonique enfichable (B430).

7.1 B430 Transmetteur enfichable, téléphone

Le B430 assure la communication sur RTCP. Le module fournit un connecteur RJ-45 interface téléphonique simple pour connecter la ligne téléphonique. Le module se branche directement dans la centrale sans qu'aucune connexion supplémentaire ne soit requise.

La centrale d'alarme prend en charge un module enfichable directement branché sur la carte de la centrale.

Le module se branche dans un connecteur et il est maintenu en place à l'aide d'un clip de maintien du module enfichable. La poignée et le support du module au-dessus de ce dernier maintiennent l'unité lors de l'installation.

Pour plus d'informations sur les périphériques pris en charge, consultez la documentation technique associée.

Si vous utilisez plusieurs NAC, le bloc d'alimentation de chaque module D192G permettant de prendre en charge les dispositifs de notification doit disposer de sa propre alimentation limitée et régulée, fournie par un bloc UL864, de sorte que ce NAC n'empêche pas un autre NAC de générer ses notifications d'alarme.

notification

Le module B430 de Bosch Security Systems, Inc. est enregistré auprès de la Federal communication Commission (FCC) à la section 68, pour raccordement au réseau de téléphone public par le biais d'une prise téléphonique RJ31X ou RJ38X installée par la compagnie de téléphone local .

Ne connectez pas un équipement enregistré à des lignes tierces ou à des téléphones à pièces. Informez la compagnie de téléphone local et fournissez les informations suivantes avant de connecter la centrale au réseau téléphonique :

- Ligne particulière à laquelle vous connectez le module
- Fabricant (Bosch Security Systems, Inc.), modèle (B6512/B5512/B4512/B3512) et numéro de série de la centrale
- Numéro d'enregistrement FCC : ESVAL00BB430
- Égaliseur sonnerie : 0,0 B

7.1.1 Supervision

La centrale supervise la ligne téléphonique. Vous pouvez configurer le temps de supervision à l'aide du logiciel RPS ou de l'outil de programmation Installer Services Portal (disponible en Europe, au Moyen-Orient, en Afrique et en Chine).

7.1.2 Installation et câblage du module (B430)

Calculer la consommation électrique

Veillez à ce qu'il y ait suffisamment d'alimentation pour le module et les autres dispositifs alimentés que vous voulez connecter au système.

Voir *Sorties intégrées*, Page 52.



Attention!

Coupez toute alimentation (AC et batterie) avant d'effectuer toute connexion, afin d'éviter tout risque de blessure ou d'endommagement de l'équipement.

Installation du module

1. Alignez le module sur le connecteur enfichable intégré sur la centrale.
2. Le clip de maintien comporte un dispositif de verrouillage qui permet de maintenir la carte en place. Tirez le dispositif de verrouillage vers l'arrière.
3. Alignez le contact métallique de la carte avec le connecteur intégré
4. Mettez le module en place. Le clip de maintien s'enclenche pour maintenir le module en position.

Câblage à la ligne téléphonique

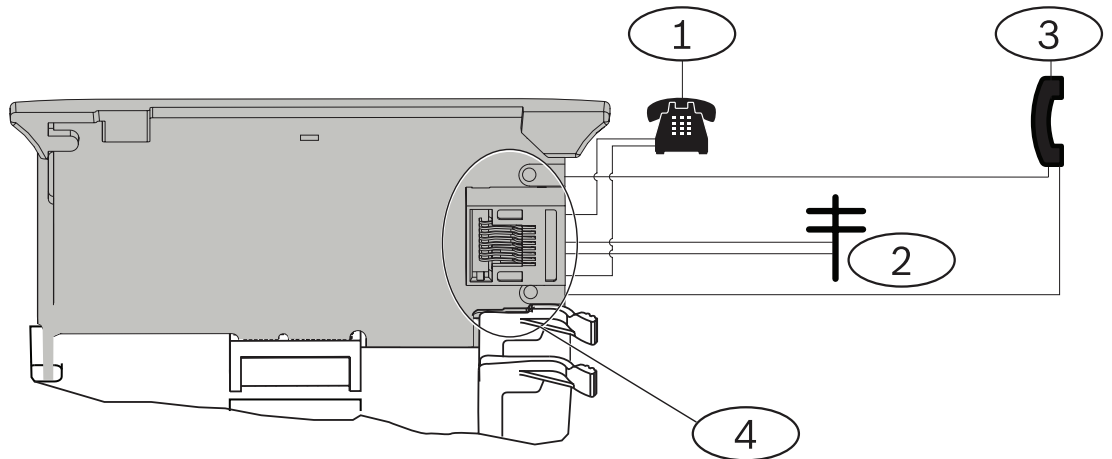

Légende — Description
1 — Téléphone local
2 — Ligne Telco entrante
3 — Poste téléphonique de test de l'installateur
4 — Connecteur téléphonique RJ-45

7.1.3

Voyants LED de diagnostic

Le module utilise un voyant vert pour indiquer :

- Si le module est décroché ou raccroché.
- Si la ligne sonne (appel entrant).

Modes de clignotement	Fonction
ÉTEINT	Veille
ALLUMÉ	Ligne saisie
Clignotant	Détection de sonnerie (appel téléphonique entrant)

Tab. 7.1: Schémas de voyant LED de diagnostic PTSN

7.2

Emplacement de la prise téléphonique

Pour éviter le brouillage de signaux, branchez la prise RJ31X ou RJ38X pour que le système téléphonique des local puisse prendre en charge la saisie de ligne. Installez la prise côté rue du commutateur téléphonique, branchée sur l'avant d'un équipement PBX. La saisie de ligne interrompt temporairement l'utilisation normale du téléphone pendant que la centrale envoie des données. Après l'installation, assurez-vous que la centrale :

- Prend la ligne

- Émet une tonalité
- Rapporte correctement au récepteur
- Libère la ligne téléphonique sur le système téléphonique interne

Câblage RJ31X

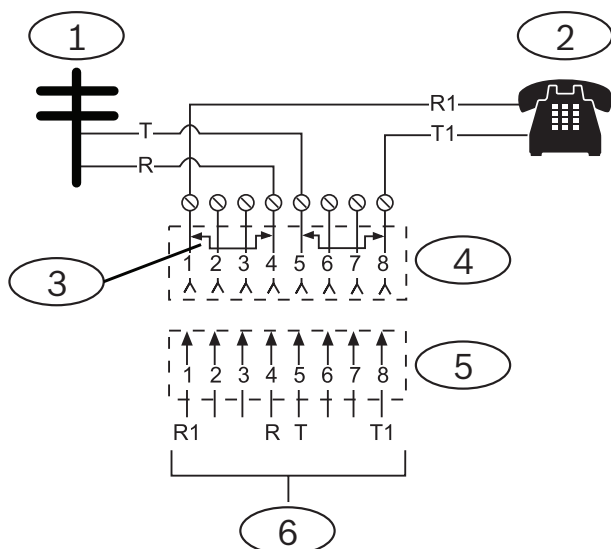

Légende — Description

1 — Telco extérieur
2 — Téléphone local
3 — Barre rapidement retirée lors de l'insertion du bloc connecteur Telco – positions 1, 4, 5 et 8
4 — Prise RJ31X
5 — Bloc connecteur Telco
6 — Vers la centrale

7.3 Surveillance de ligne téléphonique

Le module B430 comporte une surveillance de ligne téléphonique intégré qui teste la tension et le courant de la ligne téléphonique. La tension normale sur une ligne téléphonique est d'environ 48 Vcc (24 Vcc sur certains systèmes téléphoniques).

Si le module détecte un défaut, il démarre un minuteur de défaut de ligne téléphonique programmable, qui se poursuit tant que le moniteur détecte un défaut. Il se remet à zéro lorsque la centrale détecte une ligne normale. Si la minuterie atteint le délai défini dans le programme de surveillance téléphonique, elle démarre une réponse au défaut de ligne téléphonique. La nature de la réponse est déterminée par le paramétrage. Pour plus d'informations sur la programmation, reportez-vous aux paramètres téléphoniques dans l'aide RPS ou dans l'aide de l'outil de programmation Installer Services Portal (disponible en Europe, au Moyen-Orient, en Afrique et en Chine).

**Remarque!****Le test de la ligne incorrecte peut être OK**

La surveillance de ligne téléphonique utilise des niveaux de tension pour tester l'état de la ligne téléphonique. Dans certains secteurs, une ligne de téléphone donnée peut être hors service sans que cela n'affecte la tension sur la ligne. La surveillance de ligne téléphonique ne peut pas reconnaître cette condition de défaut.

7.4**Déconnexion partie appelée**

Les compagnies de téléphone proposent une « déconnexion de partie appelée » pour permettre à la partie appelée de mettre fin à un appel. La partie appelée doit maintenir la ligne raccrochée pendant un intervalle fixe avant qu'une tonalité ne soit de nouveau disponible pour un appel. Cet intervalle varie en fonction de l'équipement de la compagnie de téléphone. Le firmware de la centrale permet une « déconnexion de partie appelée » en ajoutant un intervalle de « raccrochage » de 35 secondes à la fonction de détecter de tonalité. Si la centrale ne détecte pas de tonalité dans un délai de 7 secondes, elle maintient la ligne téléphonique raccroche pendant 35 secondes afin d'activer la « déconnexion de partie appelée », elle décroche, puis commence une détection de tonalité de sept secondes. Si aucune tonalité n'est détectée, la centrale compose le numéro malgré tout. Chaque fois que la centrale compose le numéro elle enregistre cela comme une tentative.

7.5**Défaillance de la communication**

Une centrale peut comporter un dispositif de destination principal et jusqu'à trois dispositifs de destination de secours configurés par groupe de routage.

Les dix premières tentatives d'envoi d'un rapport

Si les deux premières tentatives d'envoi d'un rapport au récepteur du centre de télésurveillance sur le dispositif de destination principal échouent, la centrale passe au dispositif de destination de secours, puis au deuxième, puis au troisième, selon le nombre de dispositifs configurés, et essaie de joindre deux fois chaque dispositif de destination de secours. En cas de défaillance de tous les dispositifs de destination de secours, la centrale essaie à nouveau avec le dispositif de destination principal.

Au cours de ces tentatives, aucun événement n'est enregistré.

Après dix tentatives infructueuses d'envoi d'un rapport

Après dix tentatives infructueuses d'envoi d'un rapport au récepteur du centre de télésurveillance, voici ce qui se passe :

- Défaillance de la communication
 - Le groupe de routage présente une défaillance de communication et ne peut pas envoyer de rapport.
 - Tous les rapports en file d'attente sont effacés et marqués comme ayant échoué.
 - La centrale génère un événement DÉFAILLANCE COMM envoyé avec les autres groupes de routage et s'affichant sur les claviers. Une sirène de défaut peut être programmée pour retentir au niveau des claviers.
- Défaut de communication
 - La centrale envoie un signal de surveillance au moins une fois par heure aux dispositifs de destination défaillants, du dispositif de destination principal à tous les dispositifs de destination de secours.
 - Si les dispositifs de destination défaillant ne renvoient pas d'accusé de réception dans le délai d'attente de l'accusé de réception configuré et après le nombre de nouvelles tentatives, les dispositifs de destination échouent et ne peuvent pas communiquer.

- La centrale génère un événement DÉFAUT COMM envoyé avec les autres groupes de routage et s'affichant sur les claviers. Une sirène de défaut peut être programmée pour retentir au niveau des claviers.
- Communication rétablie
 - Après l'envoi d'un rapport DÉFAILLANCE COMM, la communication est rétablie.
 - Un rapport COMM RSTL est envoyé au récepteur du centre de télésurveillance.

8 communications IP

Communication IP

La centrale peut utiliser le protocole IP pour communiquer avec un D6600 Conettix ou un récepteur/passereau de communication Conettix D6100IPv6. Utilisez l'une des méthodes suivantes pour l'IP :

- Connexion Ethernet intégrée
- Module de communication Ethernet : B426
- Transmetteur cellulaire enfichable : B442/B443/B444-A/B444-V

La communication IP Conettix fournit un chemin d'accès sécurisé qui comprend une fonction anti-répétition et anti-substitution et garantit une sécurité renforcée avec chiffrement 256-bit AES (avec enchaînement de blocs de chiffrement).

La centrale prend en charge le système de noms de domaine (DNS) pour la programmation à distance et la communication avec le centre de télésurveillance. Le DNS offre une grande facilité d'utilisation, en n'obligeant pas à utiliser des adresses IP statiques comme destination des rapports, et prend en charge une solution simple pour la récupération après sinistre du centre de télésurveillance. La centrale d'alarme prend en charge les deux réseaux IPv6 et IPv4.



Remarque!

Pour les équipements des locaux utilisés dans le chemin de communication, tels que les routeurs, n'utiliser que des équipements homologués UL.

8.1 Connexion Ethernet intégrée

Le port Ethernet intégré sur les centrales attribue une connexion réseau afin que vous n'ayez pas besoin d'installer des modules supplémentaires. Le port prend en charge les normes 10 Base-T (10 Mo) et 100 Base-TX (100 Mo). Le port prend en charge les communications Full duplex, Half duplex et HP AUTO_MDIX, au moyen d'un câble Ethernet standard. Vous pouvez utiliser cette connexion pour :

- Rapports du centre de télésurveillance
- Automatisation
- Programmation

8.1.1 Supervision

La centrale supervise sa connexion Ethernet intégrée dans les cas suivants :

- La connexion Ethernet intégrée est utilisée dans l'un des quatre groupes de destinataires, faisant partie du dispositif de destination principal ou de l'un des trois dispositifs de destination de secours.
- La connexion Ethernet intégrée est utilisée comme dispositif d'automatisation.

Si la connexion Ethernet intégrée ne répond pas aux interrogations de supervision de la centrale, un message de défaut système s'affiche sur les claviers.

8.1.2 Programmation locale

Utilisez la connexion Ethernet intégrée pour vous connecter localement à RPS ou à l'outil de programmation Installer Services Portal (disponible en Europe, au Moyen-Orient, en Afrique et en Chine). Cette méthode de connexion requiert une connexion IP directe depuis l'ordinateur RPS ou l'outil de programmation Installer Services Portal au port Ethernet intégré.

Connexion de la centrale à RPS ou à l'outil de programmation Installer Services Portal à l'aide d'IP Direct :

1. Si la centrale n'utilise pas Ethernet pour la communication IP, passez aux étapes 2 et 3. Si la centrale utilise Ethernet pour la communication IP, mettez-la hors tension et retirez le câble Ethernet qui relie la centrale au réseau.
2. Connectez la centrale à l'ordinateur RPS ou de l'outil de programmation Installer Services Portal à l'aide des ports Ethernet et d'un câble Ethernet standard, puis mettez la centrale sous tension, le cas échéant. Pendant 2 minutes, l'ordinateur RPS ou de l'outil de programmation Installer Services Portal attribue une adresse IP à l'aide de AutoIP.
3. Dans RPS ou l'outil de programmation Installer Services Portal, ouvrez le compte de la centrale et cliquez sur le bouton Connect (Connexion). Depuis la liste déroulante Connect Via (Se connecter via), sélectionnez IP Direct. Cliquez sur Connexion (Connect). Une fois connecté, effectuez les tâches nécessaires, puis déconnectez-vous lorsque vous avez terminé.
4. Rebranchez le câble utilisé pour la communication IP, le secteur échéant. Pour plus d'informations sur l'utilisation de AutoIP, consultez *AutoIP, Page 162*.

8.1.3

Voyants LED de diagnostic Ethernet intégré

La centrale comprend les voyants LED intégré suivants pour vous aider à dépanner la connexion Ethernet intégré.

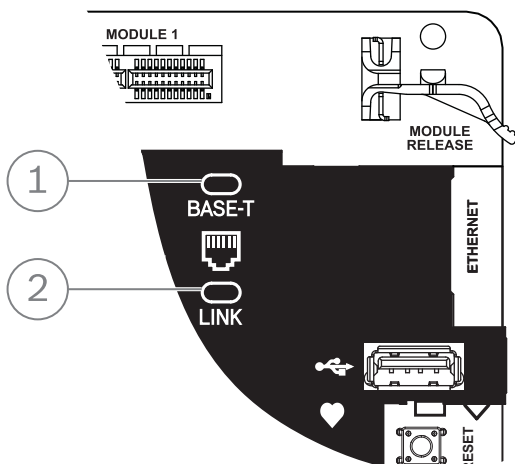



Figure 8.1: Ethernet intégré et voyants LED (B5512 illustré)



Légende — Description
1 — Voyant LED 100BASE-T (vert)
2 — Voyant LED LINK (jaune)

- Consultez les tableaux ci-dessous pour plus d'informations sur les voyants LED 100BASE-T et LINK.

Modes de clignotement	Fonction
 Allumé en permanence	communication à 100 Mo

Modes de clignotement	Fonction
 Inactif	Communication à 10 Mo

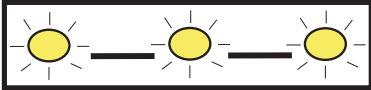
Tab. 8.2: Description des voyants LED 100BASE-T

Modes de clignotement	Fonction
 Allumé en permanence	Branché sur un réseau Ethernet.
 Clignotement	communication en cours.
 Inactif	Débranché d'un réseau Ethernet ou réseau Ethernet non disponible.

Tab. 8.3: Descriptions des voyants LINK

8.2 Modules cellulaires enfichables Conettix

Les modules cellulaires enfichables fournissent une communication entre la centrale et les centres de télésurveillance, le logiciel RPS ou l'outil de programmation Installer Services Portal (disponible en Europe, au Moyen-Orient, en Afrique et en Chine) à l'aide d'un réseau cellulaire. Le module envoie et reçoit les messages SMS pour la notification personnelle ou la configuration système.

La centrale prend en charge un module cellulaire enfichable.

Connectez un module à l'aide du connecteur de module enfichable ou à l'aide d'un B450 (voir *interface de communication enfichable Conettix B450, Page 40*).

Pour plus d'informations sur les périphériques pris en charge, consultez la documentation technique associée.

Si vous utilisez plusieurs NAC, le bloc d'alimentation de chaque module D192G permettant de prendre en charge les dispositifs de notification doit disposer de sa propre alimentation limitée et régulée, fournie par un bloc UL864, de sorte que ce NAC n'empêche pas un autre NAC de générer ses notifications d'alarme.

8.3 Module de communication Ethernet B426

Le module B426 est un appareil SDI2 alimenté à quatre fils avec un port Ethernet pour la connectivité IP.

Pour plus de détails, consultez la documentation d'installation du module.

La centrale prend en charge un module.

Le module se connecte au bus SDI2 sur la centrale en utilisant les bornes SDI2, ou en utilisant le connecteur de câblage d'interconnexion SDI2.

Pour plus d'informations sur les périphériques pris en charge, consultez la documentation technique associée.

Si vous utilisez plusieurs NAC, le bloc d'alimentation de chaque module D192G permettant de prendre en charge les dispositifs de notification doit disposer de sa propre alimentation limitée et régulée, fournie par un bloc UL864, de sorte que ce NAC n'empêche pas un autre NAC de générer ses notifications d'alarme.

8.3.1 Paramètres d'adresse et d'émulation



Remarque!

Le module lit le paramétrage du commutateur d'adresse uniquement lors de la mise sous tension du module. Si vous modifiez le paramétrage après la mise sous tension, vous devez éteindre puis rallumer le module afin que le nouveau paramétrage prenne effet.

Définissez le commutateur d'adresse sur 1.

8.3.2 Supervision

La centrale supervise de deux façons :

- Supervision de module. La centrale supervise le module via une interrogation. Si le module ne répond pas à l'interrogation de la centrale, celle-ci déclare le dispositif manquant.
- Supervision de la communication. La centrale supervise le chemin de communication en interrogeant le récepteur du centre de télésurveillance. Si l'interrogation est ne fonctionne pas de chaque côté, un défaut de communication est déclaré à la fois sur la centrale et sur le récepteur du centre de télésurveillance.

8.3.3 Défauts de module B426

Lorsqu'un B426 est installé, plusieurs services deviennent disponibles pour la centrale. Toute rupture de la connexion Ethernet à un B426 supervisé entraîne un défaut système avec indication sur les claviers d'un défaut de câble ouvert.

Si un serveur DNS (Domain Name System) est disponible sur le réseau, un échec de résolution du nom d'hôte d'une adresse réseau individuelle entraîne un défaut système avec indication sur les claviers d'une ERREUR DNS ##. Le numéro d'erreur représente la combinaison module de communication et destination qui a échoué. Pour plus d'informations sur les combinaisons module/destination de communication, reportez-vous à l'aide RPS ou à l'aide de l'outil de programmation Installer Services Portal (disponible en Europe, au Moyen-Orient, en Afrique et en Chine) Le clavier indique un échec de résolution du nom de domaine utilisé pour l'adresse réseau RPS.

Si un B426 ne réussit aucune communication avec le DNS, une erreur de défaut système s'affiche sur tous les claviers et la centrale envoie un événement de défaut aux centres de télésurveillance, s'ils sont activés.

8.3.4 Installation et câblage de la centrale (B426)

Calculer la consommation électrique

Veillez à ce qu'il y ait suffisamment d'alimentation pour le module et les autres dispositifs alimentés que vous voulez connecter au système.

Voir *Sorties intégrées*, Page 52.



Attention!

Coupez toute alimentation (AC et batterie) avant d'effectuer toute connexion, afin d'éviter tout risque de blessure ou d'endommagement de l'équipement.



Remarque!

Exigence

Installez le module dans le coffret de la centrale ou dans un coffret adjacent qui se trouve à 305 m au maximum de la centrale. Utilisez un câble 18 AWG à 22 AWG (1.0 mm à 0,6 mm).

Installation du module

1. Définissez l'adresse du module.
2. Tenez les supports de montage du module à l'intérieur du coffret. Faites correspondre les trous de support sur un modèle de montage à 3 trous dans le coffret
3. Utilisez les vis de montage fournies pour fixer le module.

Câblage du module à la centrale

Utilisez le bornier de connexion étiqueté PWR, A, B et COM sur le module pour câbler vers les bornes SDI2 étiquetées sur la centrale, ou utilisez le connecteur de câblage d'interconnexion et le câble d'interconnexion fourni.

Pour le câblage du bornier, utilisez un câble 18 AWG à 22 AWG (1,0 mm à 0,6 mm).



Remarque!

Utilisez le câblage de barrette de connexion ou le câblage d'interconnexion à la centrale.

N'utilisez pas les deux. Lorsque vous connectez plusieurs modules, vous pouvez combiner la barrette de connexion et les connecteurs de câblage d'interconnexion en parallèle.

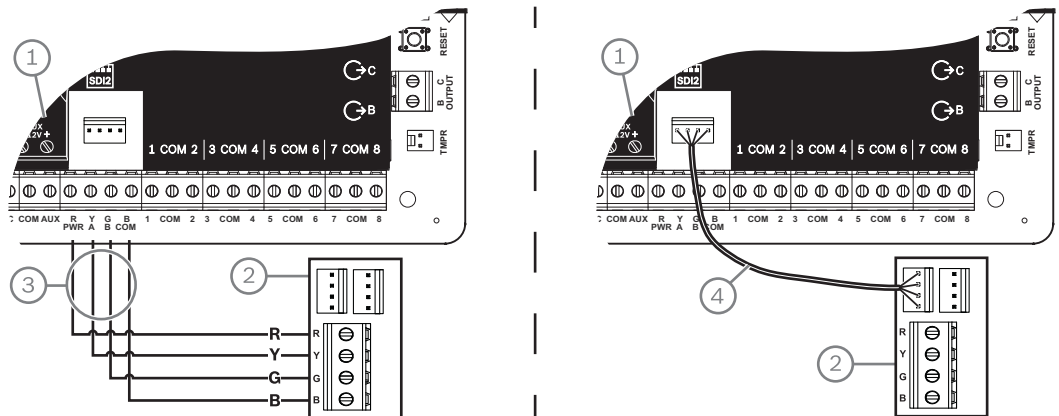

Légende - Description

1 — Centrale

2 — Module

3 — Câblage de la barrette de connexion

4 — Câble d'interconnexion (réf. : F01U079745) (fourni)

Connexion du module au réseau

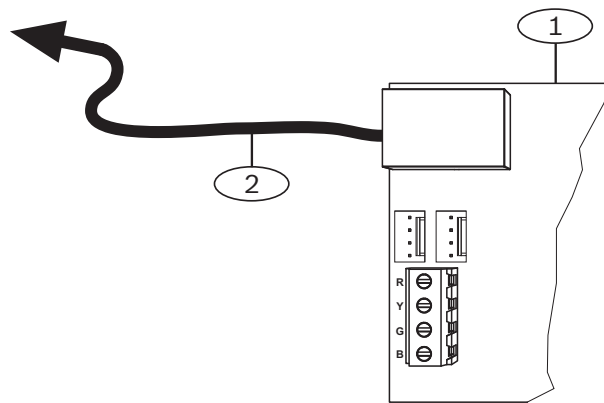

Légende — Description	
1	Module B426
2	Câble Ethernet vers la prise réseau

1. Reliez un câble Ethernet au port Ethernet sur le module.
2. Reliez le câble Ethernet à la prise réseau RJ-45.

8.3.5

Voyants LED de diagnostic

Le module dispose de voyants LED pour vous aider à dépanner les problèmes éventuels :

- Polling (état du système).
- RX (réception).
- TX (transmission).











Modes de clignotement	Fonction
<p>Clignote une fois par seconde</p>	État normal. Indique un état de fonctionnement normal.
<p>3 clignotements rapides par seconde</p>	État d'erreur de communication. Indique une erreur de communication de bus. Le module ne reçoit pas de commandes de la centrale.
<p>Allumé en permanence</p>	État de défaut. Indique l'existence d'un défaut.
<p>Inactif</p>	État de défaut de voyant LED. Le module n'est pas sous tension ou une autre condition de défaut empêche le module de contrôler le LED de polling.

Tab. 8.4: Description des voyants de polling

Modes de clignotement	Fonction
<p>RX (réception) Clignotement</p>	Se produit lorsque le module reçoit un message sur la connexion réseau (UPD, TCP ou DNS).

Modes de clignotement	Fonction
 TX (transmission) Clignotement	Se produit lorsque le module envoie un message sur la connexion réseau (UPD, TCP ou DNS).

Tab. 8.5: Descriptions des voyants LED de réception et de transmission

Voyant LED LINK (jaune), mode	Voyant LED 100Mb (vert), mode	Fonction
 Inactif	 Inactif	Aucune liaison Ethernet
 Allumé en permanence	 Inactif	Liaison 10Base-T
 Clignotement	 Inactif	activité 10Base-T
 Allumé en permanence	 Allumé en permanence	Liaison 100Base-TX
 Clignotement	 Allumé en permanence	activité 100Base-TX

Tab. 8.6: Descriptions des voyants LED de la liaison Ethernet

8.3.6

Programmation locale

Utilisez la fonction de connexion IP Direct B426 pour vous connecter localement à RPS ou à l'outil de programmation Installer Services Portal (disponible en Europe, au Moyen-Orient, en Afrique et en Chine).

Connexion du B426 à RPS ou à l'outil de programmation Installer Services Portal à l'aide d'IP Direct

1. Si le module n'utilise pas l'Ethernet pour la communication IP, passez à l'étape suivante. Si le module utilise l'Ethernet pour la communication IP, mettez hors tension le module et retirez le câble Ethernet qui le connecte au réseau.
2. Branchez un câble Ethernet au module.
3. Connectez le même câble Ethernet à l'ordinateur sur lequel est installé RPS ou l'outil de programmation Installer Services Portal.
4. Mettez sous tension le module, le cas échéant. Pendant 2 minutes, l'ordinateur RPS ou de l'outil de programmation Installer Services Portal attribue une adresse IP à l'aide de AutoIP.

5. Dans RPS ou l'outil de programmation Installer Services Portal, ouvrez le compte de la centrale et cliquez sur Connect (Connexion).
6. Depuis la liste déroulante Connect Via (Se connecter via), sélectionnez IP Direct. Cliquez sur Connexion (Connect).

Veillez à rebrancher le câble utilisé pour la communication IP, le cas échéant.

Pour plus d'informations sur l'utilisation de AutoIP, consultez *AutoIP, Page 162*.

8.4 interface de communication enfichable Conettix B450

Le B450 contient un module cellulaire enfichable afin de pouvoir se connecter à la centrale avec le câblage du bornier SDI2 ou le câblage d'interconnexion SDI2.

Le B450 prend en charge un module enfichable cellulaire.

Pour plus d'informations sur les périphériques pris en charge, consultez la documentation technique associée.

Si vous utilisez plusieurs NAC, le bloc d'alimentation de chaque module D192G permettant de prendre en charge les dispositifs de notification doit disposer de sa propre alimentation limitée et régulée, fournie par un bloc UL864, de sorte que ce NAC n'empêche pas un autre NAC de générer ses notifications d'alarme.

8.4.1 Paramètres d'adresse SDI2



Remarque!

Le module lit le paramétrage du commutateur d'adresse uniquement lors de la mise sous tension du module. Si vous modifiez le paramétrage après la mise sous tension, vous devez éteindre puis rallumer le module afin que le nouveau paramétrage prenne effet.

La centrale prend en charge un module. Définissez le commutateur d'adresse sur 1.

8.4.2 Supervision

La centrale supervise de deux façons :

- Supervision de module. La centrale supervise le module via une interrogation. Si le module ne répond pas à l'interrogation de la centrale, celle-ci déclare le dispositif manquant.
- Supervision de la communication. La centrale supervise le chemin de communication en interrogeant le récepteur du centre de télésurveillance. Si l'interrogation est ne fonctionne pas de chaque côté, un défaut de communication est déclaré à la fois sur la centrale et sur le récepteur du centre de télésurveillance.

8.4.3 Installation et câblage de la centrale (B450)

Calculer la consommation électrique

Veillez à ce qu'il y ait suffisamment d'alimentation pour le module et les autres dispositifs alimentés que vous voulez connecter au système.

Voir *Sorties intégrées, Page 52*.



Attention!

Coupez toute alimentation (AC et batterie) avant d'effectuer toute connexion, afin d'éviter tout risque de blessure ou d'endommagement de l'équipement.

Insertion du module cellulaire

1. Installez une carte SIM si le module cellulaire le requiert.
2. Appuyez sur le module cellulaire enfichable dans le B450 jusqu'à ce que vous entendiez un « clic ».

Installation du module

1. Définissez l'adresse du module.
2. Tenez les supports de montage du module à l'intérieur du coffret. Faites correspondre les trous de support sur un modèle de montage à 3 trous dans le coffret
3. Utilisez les vis de montage fournies pour fixer le module.

Câblage de l'antenne

1. Fixez le câble d'antenne à l'extérieur du coffret.
2. Faites passer le câble d'antenne par des passages pré-découpés pour câbles au-dessus du coffret.
3. Branchez le câble d'antenne sur le module cellulaire.

Câblage à la centrale

Utilisez le bornier de connexion étiqueté PWR, A, B et COM sur le module pour câbler vers les bornes SDI2 étiquetées sur la centrale, ou utilisez le connecteur de câblage d'interconnexion et le câble d'interconnexion fourni.

Pour le câblage du bornier, utilisez un câble 18 AWG à 22 AWG (1,0 mm à 0,6 mm).



Remarque!

Utilisez le câblage de barrette de connexion ou le câblage d'interconnexion à la centrale. N'utilisez pas les deux. Lorsque vous connectez plusieurs modules, vous pouvez combiner la barrette de connexion et les connecteurs de câblage d'interconnexion en parallèle.

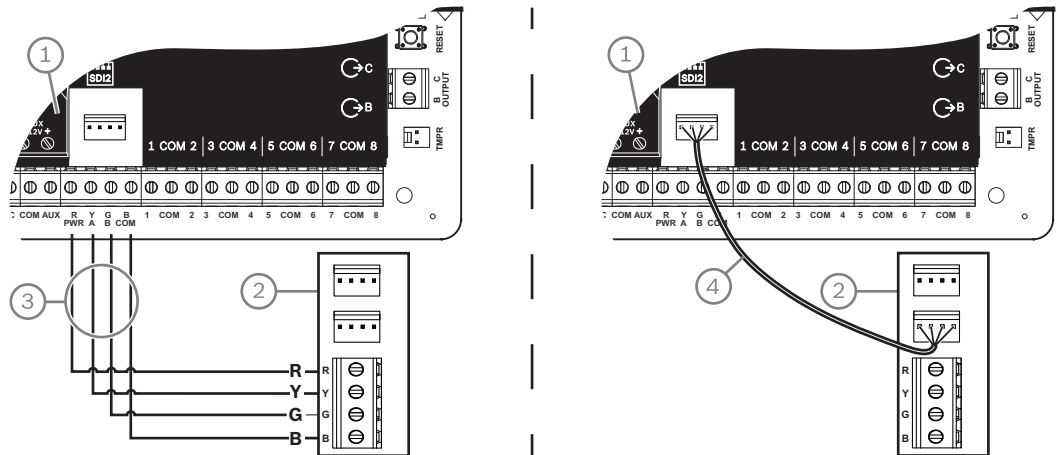

8.4.4



Voyants LED de diagnostic

Le module dispose de voyants LED pour vous aider à dépanner les problèmes éventuels :

- Polling (état du système)
- RX (réception)
- TX (transmission)

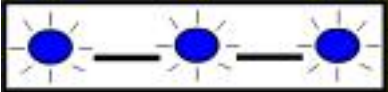
Le module enfichable inclut également des LED de dépannage et d'état.

Modes de clignotement	Indication
 <p>Clignote une fois par seconde</p>	<p>État normal.</p>

Modes de clignotement	Indication
 3 clignotements rapides par seconde	État d'erreur de communication. Erreur sur le bus entre le module et la centrale.
 Allumé en permanence	État de défaut. Examinez les autres LED pour déterminer le défaut.
 Inactif	État de défaut de voyant LED. Le module n'est pas alimenté ou le module est défaillant. Vérifiez que l'installation est correcte.

Tab. 8.7: Description des voyants de polling

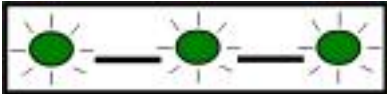
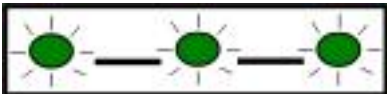
Modes de clignotement	Fonction
RX (réception)  Clignotement	Se produit à chaque réception d'un paquet.
TX (transmission)  Clignotement	Se produit à chaque transmission d'un paquet.

Tab. 8.8: Descriptions des voyants LED de réception et de transmission

Consultez le Guide d'installation et d'utilisation du module pour plus d'informations sur les voyants LED et le dépannage.

8.5 Récepteurs compatibles pour la communication IP

Format Conettix Modem4

Lorsque vous configurez la centrale pour l'envoi de rapports au format Conettix Modem4, le récepteur/la passerelle du centre de télésurveillance Conettix et le logiciel de programmation du récepteur D6200CD peuvent nécessiter une mise à jour.

- ▶ Mettez à jour votre dispositif selon ce tableau :

Récepteur/Passerelle	Versión CPU	Versión D6200CD
Récepteur de centre de télésurveillance D6600, 32 lignes (avec carte de ligne téléphonique D6641 installée uniquement)	01.10.00	2.10
Récepteur du centre de télésurveillance D6100IPV6-LT. 2 lignes, IP	01.10.00	2.10

Format Conettix ANSI-SIA Contact ID

Lorsque vous configurez la centrale pour l'envoi de rapports au format Conettix ANSI-SIA Contact ID, le récepteur/la passerelle du centre de télésurveillance Conettix et le logiciel de programmation du récepteur D6200CD peuvent nécessiter une mise à jour.

- Mettez à jour votre dispositif selon ce tableau :

Récepteur/Passerelle	Version CPU	Version D6200
Récepteur de centre de télésurveillance D6600, 32 lignes (avec carte de ligne téléphonique D6641 installée uniquement)	01.03.02	1.35
Récepteur du centre de télésurveillance D6100IPV6-LT. 2 lignes, IP	61.10.00	2.10

Format de rapport conforme aux normes ULC-S304 et ULC-S559



Remarque!

Format de rapport conforme aux normes ULC-S304 et ULC-S559

Pour les formats conformes aux normes ULC-S304 et ULC-S559, le récepteur / la passerelle du centre de télésurveillance Conettix et le logiciel de programmation du récepteur D6200CD doivent utiliser la version dans le tableau.

- Mettez à jour votre dispositif selon ce tableau :

Récepteur/Passerelle	Version CPU	Version D6200
Récepteur de centre de télésurveillance D6600, 32 lignes (avec carte de ligne téléphonique D6641 installée uniquement)	01.11.00	2.20
Récepteur du centre de télésurveillance D6100IPV6-LT. 2 lignes, IP	61.11.00	2.20

Format ANSI-SIA DC-09

L'utilisation du format ANSI-SIA DC-09 nécessite un récepteur de centre de télésurveillance prenant en charge ce format de communication IP. Les récepteurs de centre de télésurveillance Conettix ne prennent actuellement pas en charge ce format.



Remarque!

APPLICATIONS HOMOLOGUÉES UL et ULC

Le format ANSI-SIA DC-09 n'est pas disponible pour les applications homologuées UL et ULC.

9 Claviers, interrupteurs à clé, télécommandes et émetteurs

Pour activer et désactiver des partitions, les utilisateurs et le système peuvent utiliser un ou plusieurs des éléments suivants :

- *Claviers, Page 44*
- *Interrupteurs à clé, Page 48*
- *Télécommande RADION et émetteurs médaillon Inovonics, Page 50*

Les centrales fournissent le nombre de partitions suivant au maximum :

- B6512. 6
- B5512. 4
- B4512. 2
- B3512. 1

Pour une description des partitions, voir Zones et comptes.

9.1 Claviers

Les claviers sont des périphériques alimentés à quatre fils qui permettent d'utiliser le système et d'afficher son état.

Les centrales fournissent le nombre de claviers suivant au maximum :

- B6512. 12
- B5512. 8
- B4512. 8
- B3512. 4

Les claviers SDI2 se connectent au bus SDI2 sur les centrales à l'aide des bornes PWR, A, B et COM.

Vous pouvez connecter plusieurs claviers à la centrale d'alarme en les câblant en série.

La centrale envoie un rapport de défaut si elle perd la communication avec un clavier. Un message s'affiche sur tous les claviers.

Pour plus d'informations sur les périphériques pris en charge, consultez la documentation technique associée.

Si vous utilisez plusieurs NAC, le bloc d'alimentation de chaque module D192G permettant de prendre en charge les dispositifs de notification doit disposer de sa propre alimentation limitée et régulée, fournie par un bloc UL864, de sorte que ce NAC n'empêche pas un autre NAC de générer ses notifications d'alarme.

9.1.1 Présentation des claviers

B940W

Le clavier est doté d'une interface graphique permettant de contrôler le système, et de touches d'écran tactile pour la saisie de données ou de commandes.

B942/B942W

Le clavier comporte un lecteur de badge, une partition de présence, une sortie, quatre entrées supervisées, une interface graphique pour le contrôle du système et des touches d'écran tactile pour la saisie de données ou de commandes.

Un numéro de point est affecté à chaque boucle de capteur. Le clavier transmet l'état de la boucle de capteur à la centrale individuellement. La centrale détecte les conditions de circuit ouvert, court et normal sur les boucles de capteur du clavier.

B930

Le clavier est doté d'un écran lumineux à cinq lignes et de huit touches programmables. Il possède des touches de fonction dédiées pour les commandes les plus communes.

B926F

Le clavier est un dispositif SDI2 entièrement supervisé pour les applications d'alarme incendie. L'écran du clavier et l'avertisseur déclenchent une alerte en secteurs d'alarme incendie, de défaut incendie, ou d'événements de supervision d'incendie dès qu'ils se produisent. Le clavier comprend des voyants d'état incendie et des touches de fonction incendie.

B925F

Le clavier est un dispositif SDI2 entièrement supervisé pour les applications combinées d'alarme/incendie. L'écran du clavier et l'avertisseur déclenchent une alerte en secteurs d'alarme incendie, de défaut incendie, ou d'événements de supervision d'incendie dès qu'ils se produisent. Le clavier comprend des voyants d'état incendie, des voyants d'alarme intrusion et des touches de fonction d'alarme incendie et intrusion.

B921C

Le clavier intègre des touches capacitives et quatre entrées supervisées.

Un numéro de point est affecté à chaque boucle de partition. Le clavier transmet l'état de la boucle de partition à la centrale individuellement. La centrale détecte les conditions de circuit ouvert, court, normal et défaut de mise à la terre sur les boucles de partition du clavier.

Un numéro de point est affecté à chaque boucle de partition. Le clavier transmet l'état de la boucle de partition à la centrale individuellement. La centrale détecte les conditions de circuit ouvert, court et normal sur les boucles de partition du clavier.

B920

Le clavier affiche deux lignes, à raison de 18 caractères par ligne. Chaque clavier comporte 10 touches numérotées et sept touches de fonction, et une aide à l'écran.

B915/B915I

Les claviers offrent les mêmes commandes et structure de menu que les autres claviers d'intrusion SDI2, avec du texte de base ou des icônes.

Langues de l'interface utilisateur

Le tableau suivant présente les langues disponibles par type de clavier.

	B915/B915I	B920	B921C	B930	B940W/ B942/B942W
Anglais	✓	✓	✓	✓	✓
Chinois	✓				✓
Néerlandais	✓	✓	✓	✓	✓
Français	✓	✓	✓	✓	✓
Allemand	✓	✓	✓	✓	✓
Grec	✓				✓
Hongrois	✓	✓	✓	✓	✓
Italien	✓	✓	✓	✓	✓
Polonais	✓				✓
Portugais	✓	✓	✓	✓	✓
Espagnol	✓	✓	✓	✓	✓
Suédois	✓	✓	✓	✓	✓

Claviers SDI

La centrale prend en charge les claviers SDI suivants sur le bus SDIx (lorsque programmée pour SDI dans RPS ou dans l'outil de programmation Installer Services Portal (disponible en Europe, au Moyen-Orient, en Afrique et en Chine).

- D1255/D1255B/D1255RB/D1255W. Affichage alphanumérique 16 caractères pour une utilisation générale.
- D1256RB. Clavier texte doté de touches conçues pour le contrôle d'alarme incendie local.
- D1257RB. Clavier texte pour annonce incendie.
- D1260/D1260B : Lecture facile, écran LCD 4 lignes et 20 caractères avec huit touches programmables. Adressable sur adresses SDI 1 à 8.

9.1.2

Clavier capacitif deux lignes avec entrées B921C

9.1.3

raccourcis et fonctions personnalisés

Les claviers intrusion SDI2 disposent d'une fonction de raccourcis. Vous pouvez affecter des fonctions couramment utilisées ou personnalisées à un menu de raccourcis. Utilisez le logiciel RPS ou l'outil de programmation Installer Services Portal (disponible en Europe, au Moyen-Orient, en Afrique et en Chine) pour créer et affecter des raccourcis et des fonctions personnalisées.

Fonctions personnalisées

Les fonctions personnalisées vous permettent de combiner plusieurs fonctions en une seule. Affectez des fonctions personnalisées à un raccourci clavier afin que les utilisateurs puissent exécuter facilement la fonction à partir du clavier.

L'utilisateur doit disposer du niveau de droit approprié pour pouvoir utiliser la fonction personnalisée.

Pour plus d'informations, reportez-vous à l'aide RPS ou à l'aide de l'outil de programmation Installer Services Portal (disponible en Europe, au Moyen-Orient, en Afrique et en Chine).

9.1.4

Paramètres d'adresse

La centrale utilise le paramètre adresse du clavier pour la communication et la supervision de bus.

Si plusieurs claviers se trouvent sur le même système, chacun doit avoir une adresse unique même sur différents bus.

Claviers B94x/B93x/B92x

Les claviers B93x et B92x utilisent deux commutateurs d'adresse matériel. Les claviers B94x utilisent deux commutateurs virtuels (à l'écran) qui imitent les commutateurs matériel. Pour les adresses à un seul chiffre 1 à 9, réglez le commutateur sur TENS. La figure illustre les commutateurs clavier réglés sur 1 :

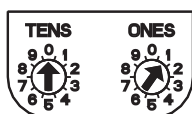

9.1.5

Supervision

La centrale supervise l'ensemble des claviers SDI2 activés.

Si la centrale ne reçoit pas de réponse attendue à partir d'un clavier, tous les claviers dans le système affichent une erreur de clavier manquant. Vous pouvez configurer la centrale pour qu'elle envoie un rapport de clavier manquant au centre de télésurveillance.

9.1.6

Installation et câblage de la centrale (claviers)

Calculer la consommation électrique

Veillez à ce qu'il y ait suffisamment d'alimentation pour le module et les autres dispositifs alimentés que vous voulez connecter au système.

Voir *Sorties intégrées, Page 52*.

Installation d'un clavier

1. Ouvrez le clavier.
2. Réglez l'adresse du clavier à l'aide des commutateurs d'adresse.
3. Utilisez les chevilles et les vis fournies pour fixer la base du clavier au mur.
4. Tirez les câbles nécessaires via la plaque de montage. Voir *Câblage à la centrale, Page 47*.
5. Installez le clavier sur la base.

Câblage à la centrale

Remarque!

Instructions d'installation

Connectez les claviers SDI2 au bus SDI2 par acheminement de câble parallèle de la centrale vers chaque clavier, câble de clavier à clavier, ou une combinaison des deux. Utilisez un câble d'une longueur maximum de 2 286 m de 22 AWG (0,65 mm) pour tous les dispositifs connectés au bus SDI2 combiné.

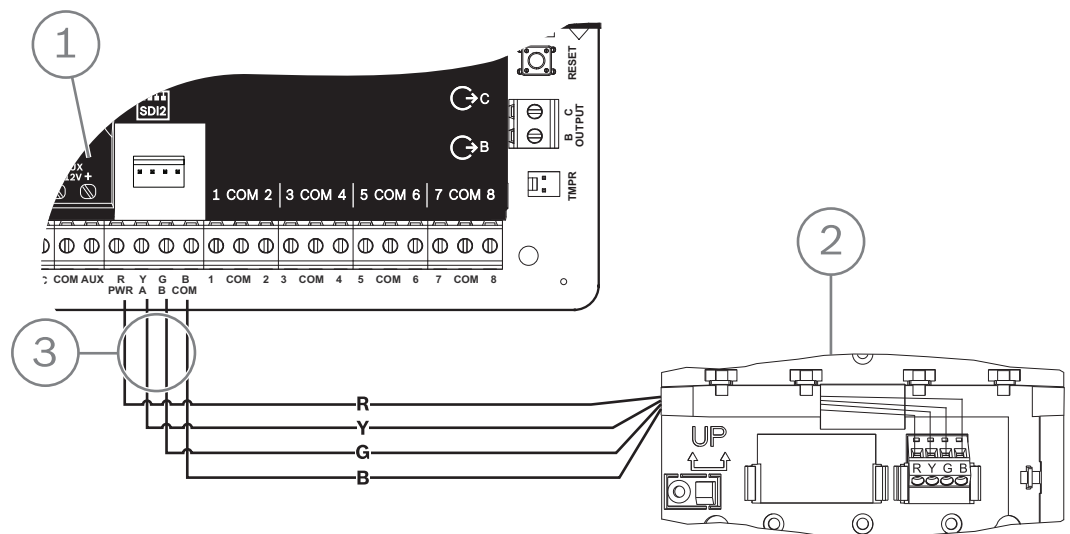

1	Centrale
2	Clavier
3	Câblage de la barrette de connexion

Se reporter à

- *Câblage à la centrale, Page 47*

9.1.7

Présentation des boucles de capteur et câblage (B921C/B942/B942W uniquement)

Le clavier détecte trois états (Ouvert, Supervisé, Court) sur ses boucles de capteur et il envoie les conditions à la centrale. Un numéro de point est affecté à chaque boucle de capteur. Utilisez un câble à paire torsadée pour les boucles de capteur du module afin d'éviter les problèmes d'interférence électromagnétique. Acheminez les câbles à distance du téléphone des locaux du câblage secteur.

Pour câbler les dispositifs de détection aux entrées de clavier, connectez-les aux bornes de clavier étiquetées COM et 1, 2, 3 ou 4. La résistance de câble sur chaque boucle de capteur doit être inférieure à 100 Ω avec les dispositifs de détection connectés. La barrette de connexion prend en charge des câbles de 12 à 22 AWG (0,65 à 2 mm).

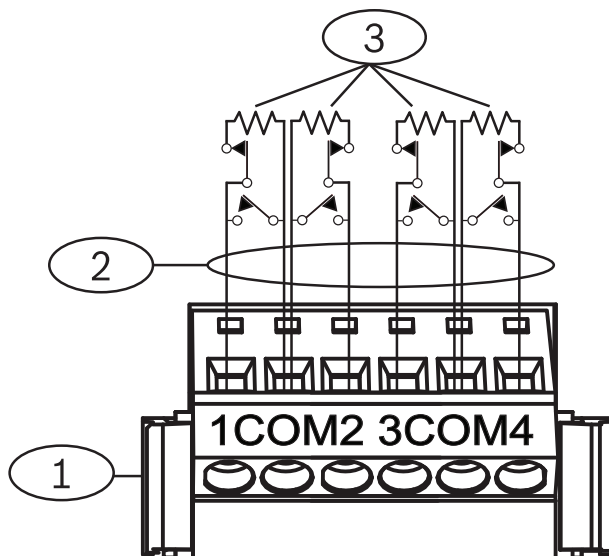

Figure 9.1: Câblage des entrées de clavier (B921C illustré)

Légende - Description
1 — Barrette de connexion du clavier
2 — Boucle de capteur
3 — Résistance de fin de ligne de 1 k Ω (Réf. : F01U026703)

9.1.8 Câblage de sortie (B942/B942W uniquement)

Le clavier offre une sortie NO (normalement ouverte). (Il inclut des bornes NP et C (COMMUN).) Lorsque la sortie est dans un état secteurif (alimenté) la sortie NO assure la continuité avec la borne C.

9.1.9 Dépannage

Les claviers affichent un message Appeler votre installateur (call for Service) lorsqu'ils ne peuvent pas communiquer avec la centrale. Les causes les plus courantes sont les suivantes :

1. Le commutateur d'adresse sur le clavier est réglé sur une adresse qui n'est pas programmée sur la centrale. Modifiez le commutateur d'adresse sur la bonne adresse ou programmez la centrale à l'aide du logiciel RPS, l'outil de programmation Installer Services Portal (disponible en Europe, au Moyen-Orient, en Afrique et en Chine) ou un clavier différent.
2. Si vos claviers ne sont pas alimentés depuis la centrale, celle-ci peut avoir une perte de puissance. Confirmez que la centrale est alimentée.
3. Le câblage depuis le clavier vers la centrale n'est pas correct ou il est défaillant. Résolvez les problèmes de câblage.

9.2 Interrupteurs à clé

Vous pouvez connecter un interrupteur à clé à contact maintenu ou à impulsion pour activer une partition sur Tout active (armée) ou la désactiver (désarmée). Connectez l'interrupteur à clé à la boucle de partition d'un point intégré ou non intégré. Vous pouvez programmer des

sorties pour activer les voyants LED d'état d'armement. Consultez la section Outputs (Sorties) dans l'aide RPS ou dans l'aide de l'outil de programmation Installer Services Portal (disponible en Europe, au Moyen-Orient, en Afrique et en Chine).

9.2.1

Fonctionnement

Contact maintenu

Pour les points connectés à l'interrupteur à clé et programmés pour un Contact maintenu, une ouverture sur la boucle de partition active la partition sur Tout activé (armé). La centrale force l'armement de tous les points en défaut, quelle que soit l'entrée dans l'élément de programme Max Inhib. FA (Bypass Max). Le repassage du circuit en mode normal désactive la partition.

Contact à impulsion

Pour les points connectés à l'interrupteur à clé et programmés pour un Contact à impulsion, un raccourcissement de la boucle de partition d'armement bascule l'état d'armement entre Tout activé (armé) et Désactivé (désarmé). La centrale force l'armement de tous les points en défaut, quelle que soit l'entrée dans l'élément de programme Max Inhib. FA (Bypass Max). Consultez la section Area Parameters (Paramètres de partition) et Point Assignments (Affectations de point) dans l'aide RPS ou dans l'aide de l'outil de programmation Installer Services Portal (disponible en Europe, au Moyen-Orient, en Afrique et en Chine).

Neutralisation de la sirène

Pour rendre la sirène silencieuse (arrêter la sortie de la sirène d'alarme) si le système est Activé (armé), utilisez l'interrupteur à clé pour désactiver la partition. Si la partition est désarmée, tournez une fois l'interrupteur à clé pour démarrer le processus d'armement. Si vous tournez l'interrupteur à clé une deuxième fois, le processus d'armement s'arrête et rend la sirène silencieuse.

9.2.2

Installation et câblage de la centrale (interrupteurs à clé)

Pour les commutateurs maintenus, connectez la résistance de fin de ligne du point au niveau de l'interrupteur à clé afin que le commutateur ouvre le circuit dès qu'il fonctionne. Un court-circuit sur le circuit génère une alarme si la zone est armée et un défaut si elle est désarmée. Pour les interrupteur à clé à impulsion, connectez la résistance de fin de ligne au point de l'interrupteur à clé de sorte que lorsque l'interrupteur à clé fonctionne, il court-circuite la résistance. Une ouverture sur le circuit génère une alarme si la zone est activée (armée) et un défaut si elle est désactivée (désarmée).

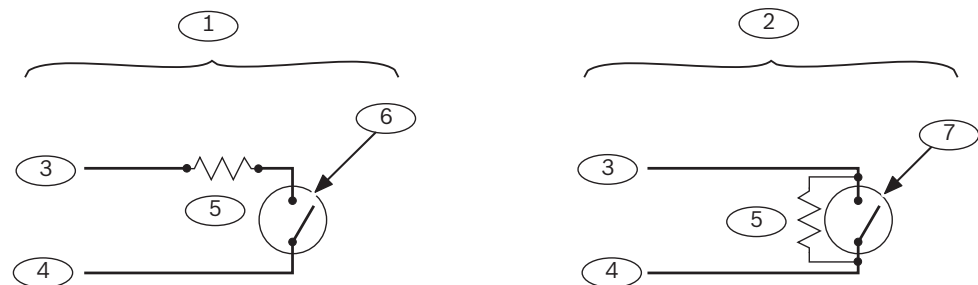

Légende — Description	Légende — Description
1 — Interrupteur à clé maintenu	5 — Résistance de fin de ligne
2 — Interrupteur à clé à impulsion	6 — Une ouverture sur le circuit arme la partition

Légende — Description	Légende — Description
3 — Commun	7 — Un court-circuit momentané sur le circuit fait basculer l'état d'armement
4 — Entrée de point	

**Remarque!****Conformité aux normes**

Les interrupteurs à clé ne sont pas destinés à une utilisation sur des systèmes homologués UL.

9.3**Télécommande RADION et émetteurs médaillon Inovonics****Remarque!**

Exigences de la norme UL 985 relative aux unités d'alarme incendie de maison familiale. Le temps de veille pour tout l'équipement dans la voie de transmission (alarme, défaut, supervision et autres signaux) doit avoir une capacité d'alimentation de secours de 24 heures.

La centrale prend en charge une télécommande RADION ou un médaillon pour chaque utilisateur utilisant la centrale.

- B6512. Jusqu'à 10 télécommandes RADION ou 100 médaillons Inovonics.
- B5512. Jusqu'à 50 télécommandes RADION ou 50 médaillons Inovonics.
- B4512. Jusqu'à 32 télécommandes RADION ou 32 médaillons Inovonics.
- B3512. Jusqu'à 10 télécommandes RADION ou 10 médaillons Inovonics.

La centrale prend en charge deux modèles de RADION télécommande, RFKF-FB-A and RFKF-TB-A, qui communiquent avec la centrale à l'aide du récepteur radio B810.

RADION télécommande à quatre boutons

Les télécommandes à quatre boutons RADION keyfob FB sont conçues pour armer (icône de verrouillage) et désarmer (icône de déverrouillage) le système à distance. Vous pouvez configurer les boutons programmables au niveau de la centrale pour disposer de fonctionnalités de contrôle supplémentaires. Pour utiliser les boutons programmables, appuyez et maintenez le bouton correspondant enfoncé pendant au moins une seconde afin d'exécuter la commande souhaitée.

- Touches d'armement et de désarmement à codage unique
- Alarme de panique
- Voyant LED
- Touches d'option paramétrables

RADION télécommande à deux boutons

Les télécommandes à deux boutons RADION keyfob TB sont conçues pour armer (icône de verrouillage) et désarmer (icône de déverrouillage) le système à distance. Pour utiliser ces boutons, appuyez et maintenez le bouton correspondant enfoncé pendant au moins une seconde afin d'exécuter la commande souhaitée.

- Touches d'armement et de désarmement à codage unique
- Alarme de panique
- Voyant LED

**Remarque!**

Pour obtenir des instructions d'installation et d'utilisation spécifiques, consultez les documents RADION télécommande (RFKF-FB-TB/RFKF-FB-TB-A) - Guide d'installation et RADION récepteur SD (B810) - Guide de référence du système.

Fonctions personnalisées et RADION télécommande à quatre boutons

À l'aide du logiciel RPS ou de l'outil de programmation Installer Services Portal (disponible en Europe, au Moyen-Orient, en Afrique et en Chine), vous pouvez affecter deux fonctions personnalisées à une télécommande RADION télécommande à quatre boutons, ce qui permet à un utilisateur de lancer les fonctions radio. Pour plus d'informations, reportez-vous à l'aide RPS ou à l'aide de l'outil de programmation Installer Services Portal.

10 Sorties intégrées

La centrale d'alarme fournit une sortie configurable (alimentation, commun, sec) et deux sorties intégrées à collecteur ouvert.

10.1 Protection des circuits

Les sorties alimentées sont dotées d'une protection des circuits.

Trois disjoncteurs à réinitialisation automatique protègent la centrale contre les court-circuits sur les sorties d'alimentation continues et programmables. Chaque disjoncteur protège une borne séparée :

- borne AUX (alimentation auxiliaire).
- Borne C de la SORTIE A.
- Borne PWR/R (alimentation) du bornier SDI2.



Remarque!

Conformité aux normes

Supervisez les périphériques alimentés par une sortie de puissance.

10.2 Alimentation totale disponible

La centrale d'alarme produit une alimentation combinée pouvant atteindre 800 mA à 12,0 Vcc nominal pour l'alimentation des périphériques. Les sorties mentionnées ci-après et la SORTIE A partagent la puissance disponible.

Borne AUX (alimentation auxiliaire)



Alimente les dispositifs nécessitant une alimentation continue (détecteurs de mouvement, par exemple).

Borne R/PWR et sortie d'alimentation du connecteur d'interconnexion (alimentation SDI2)

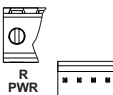

Alimentent les dispositifs SDI2 tels que les claviers et les modules huit entrées.

Connecteur du module enfichable

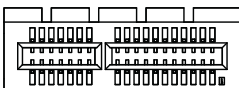

Connectez les modules enfichables tels que le B444-A ou B444-V.

SORTIE A



Configurez la Sortie A en tant que contact sec (valeur nominale du contact de 3 Amp), sortie commune commuté (courant absorbé) ou sortie alimentée. En tant que sortie alimentée, elle peut fournir une alimentation d'alarme ou une alimentation auxiliaire commuté. La configuration par défaut pour la Sortie A défaut en fait une sortie alimentée fournissant une alimentation d'alarme. Utilisez Output Parameters (Paramètres de sortie) dans le logiciel RPS ou dans l'outil de programmation Installer Services Portal (disponible en Europe, au Moyen-Orient, en Afrique et en Chine) pour configurer des sorties programmables.

10.3 Sorties à collecteur ouvert

SORTIES B et C



Les sorties B et C sont des sorties à collecteur ouvert qui peuvent baisser jusqu'à une puissance de 50 mA (+12 Vcc), lorsqu'elles sont activées.

À titre d'exemple, la figure ci-dessous illustre l'utilisation des Sorties B et C pour le déclenchement des relais d'un D134.

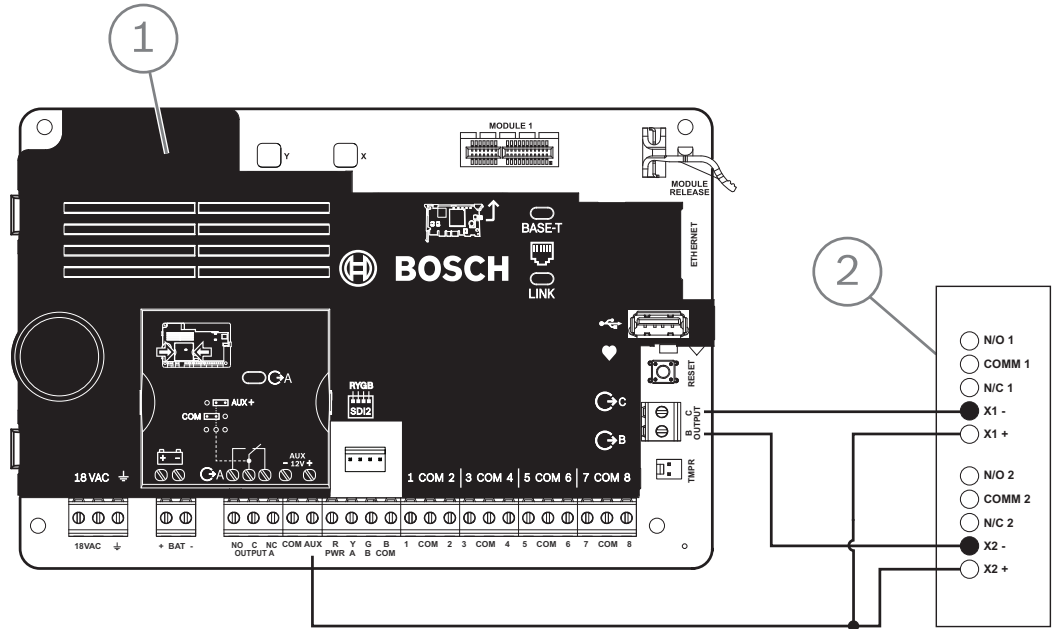

Figure 10.1: Câblage des SORTIES B et C (B5512 illustré)

Légende - Description	
1	Centrale
2	Module relais double D134

- Utilisez Output Parameters (Paramètres de sortie) dans le logiciel RPS ou dans l'outil de programmation Installer Services Portal (disponible en Europe, au Moyen-Orient, en Afrique et en Chine) pour configurer des sorties programmables.

11 Sorties non intégrées

La centrale prend en charge les sorties non intégrées utilisant le B308.

11.1 Module huit sorties B308

Le module B308 est une unité d'extension à huit sorties qui se connecte à la centrale via le bus SDI2. Il fournit huit sorties contrôlées de manière indépendante. Chaque sortie peut fonctionner en tant que sortie normalement ouverte ou sortie normalement fermée.

Vous pouvez configurer la fonction de chaque sortie sur le module de manière individuelle.

Consultez la section Output Parameters (Paramètres de sortie) dans l'aide RPS ou dans l'aide de l'outil de programmation Installer Services Portal (disponible en Europe, au Moyen-Orient, en Afrique et en Chine).

Les centrales fournissent le nombre de modules suivant au maximum :

- B6512. 9 (72 sorties)
- B5512. 5 (40 sorties)
- B4512. 3 (24 sorties)
- B3512. Non pris en charge

Le module se connecte au bus SDI2 sur la centrale en utilisant les bornes SDI2, ou en utilisant le connecteur de câblage d'interconnexion SDI2. Vous pouvez connecter plusieurs modules à la centrale en les câblant en série.



Remarque!

Appareils de détection d'intrusion et d'alarme incendie commerciale UL

Ne connectez pas des dispositifs d'alarme incendie et des dispositifs d'alarme non incendie au même module B308.

Pour plus d'informations sur les périphériques pris en charge, consultez la documentation technique associée.

Si vous utilisez plusieurs NAC, le bloc d'alimentation de chaque module D192G permettant de prendre en charge les dispositifs de notification doit disposer de sa propre alimentation limitée et régulée, fournie par un bloc UL864, de sorte que ce NAC n'empêche pas un autre NAC de générer ses notifications d'alarme.

Présentation des sorties

Chaque sortie de module fournit un Contact sec de forme C calibré pour 0,001-1,0 A à 5-24 Vcc (charge résistive). Des bornes normalement ouvertes, communes et normalement fermées sont disponibles pour chaque sortie de relais. Lorsqu'une sortie individuelle est activée, la continuité se poursuit entre les bornes normalement ouvertes et les bornes communes. Lorsque la sortie n'est pas activée, la continuité existe entre les bornes normalement fermées et les bornes communes.

11.1.1 Paramètres d'adresse SDI2



Remarque!

Le module lit le paramétrage du commutateur d'adresse uniquement lors de la mise sous tension du module. Si vous modifiez le paramétrage après la mise sous tension, vous devez éteindre puis rallumer le module afin que le nouveau paramétrage prenne effet.

Si plusieurs modules B308 se trouvent sur le même système, chaque module B308 doit avoir une adresse unique.

Le nombre de sorties autorisées par la centrale détermine les adresses valides.

Pour les numéros de sortie valides, voir *Paramètres d'adresse B308, Page 142*.

11.1.2

Supervision

La centrale active la supervision des modules B308 sur le bus SDI2 lorsque la source de sortie d'une sortie non intégrée est définie sur huit sorties.

En secteurs d'échec de réception d'une réponse inattendue du module, tous les claviers affichent un défaut du système. La centrale envoie un rapport de défaut du module au centre de télésurveillance (si configuré pour les rapports de défaut de module).

11.1.3

Installation et câblage de la centrale (B308)

Calculer la consommation électrique

Veillez à ce qu'il y ait suffisamment d'alimentation pour le module et les autres dispositifs alimentés que vous voulez connecter au système.

Voir *Sorties intégrées, Page 52*.



Attention!

Coupez toute alimentation (AC et batterie) avant d'effectuer toute connexion, afin d'éviter tout risque de blessure ou d'endommagement de l'équipement.



Remarque!

Coffret

Installez le module dans le coffret avec la centrale ou dans un coffret adjacent se trouvant à une distance calculée pour le module : 137 m avec un câble 22 AWG (0,6 mm) ou 305 m avec un câble 18 AWG (1,0 mm).

Installation du module

1. Définissez l'adresse du module.
2. Tenez les supports de montage du module à l'intérieur du coffret. Faites correspondre les trous de support sur un modèle de montage à 3 trous dans le coffret
3. Utilisez les vis de montage fournies pour fixer le module.

Câblage à la centrale

Utilisez le bornier de connexion étiqueté PWR, A, B et COM sur le module pour câbler vers les bornes SDI2 étiquetées sur la centrale, ou utilisez le connecteur de câblage d'interconnexion et le câble d'interconnexion fourni.

Pour le câblage du bornier, utilisez un câble 18 AWG à 22 AWG (1,0 mm à 0,6 mm).



Remarque!

Utilisez le câblage de barrette de connexion ou le câblage d'interconnexion à la centrale. N'utilisez pas les deux. Lorsque vous connectez plusieurs modules, vous pouvez combiner la barrette de connexion et les connecteurs de câblage d'interconnexion en parallèle.

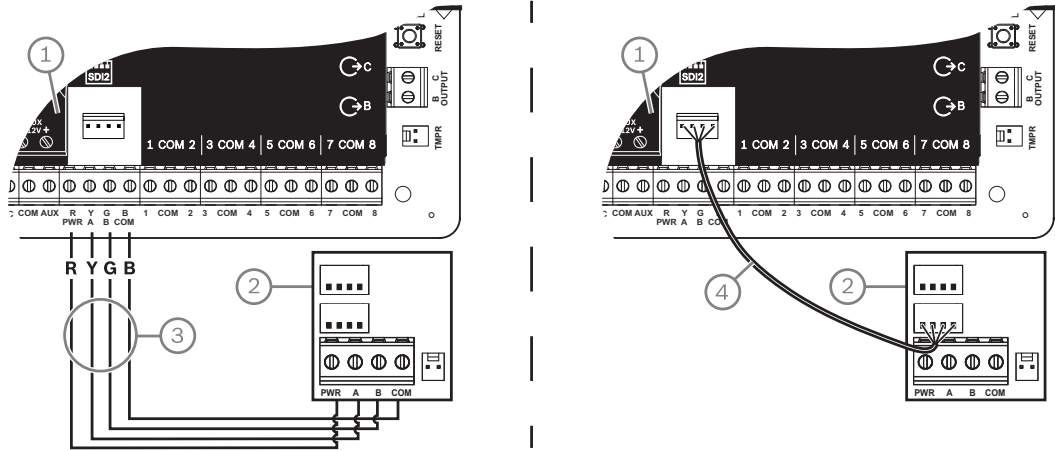

Légende - Description

- 1 — Centrale
- 2 — Module
- 3 — Câblage de la barrette de connexion
- 4 — Câble d'interconnexion (réf. : F01U079745) (fourni)

12 Points intégrés

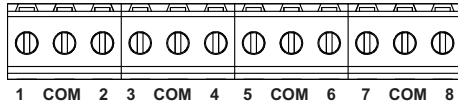

La centrale offre huit points intégrés . Chaque point fonctionne indépendamment et n'interfère pas avec le fonctionnement des autres. La centrale surveille les conditions suivantes des boucles de partition entre une borne d'entrée et l'une des bornes communes de point :

- Normal
- Court-circuité
- Ouvrir

La programmation du point détermine la façon dont la centrale répond à ces conditions. La centrale ignore les boucles de partition (intégrés et non intégrés) pendant 60 secondes après la mise sous tension afin d'assurer la stabilisation de tous les dispositifs connectés.



Attention!

Les points programmés en tant que points de supervision incendie sont continus. Un point continu requiert que vous le reconnaissiez pour que vous puissiez le désactiver.

12.1 Boucles de capteur de point

Vous pouvez configurer chaque boucle de capteur d'une résistance de fin de ligne simple ou des résistances de fin de ligne double. La résistance de fin de ligne simple est celle par défaut. Pour les résistances de fin de ligne doubles, définissez le paramètre Profil de point (Point Profile) > Style de circuit (Circuit Style) sur Double (Dual).



Remarque!

Il n'est pas nécessaire d'installer la résistance de fin de ligne pour les points inutilisées (paramètre Profil de point (Point Profile) défini sur 0 [zéro]). L'homologation UL n'autorise pas les boucles normalement fermées pour des applications d'alarme incendie commerciales.



Remarque!

Vous pouvez éventuellement utiliser ces points pour les applications d'alarme incendie de maison familiale. Vous pouvez connecter des détecteurs à quatre fils à ces points, par exemple.

12.1.1 Type de circuit de résistance de fin de ligne simple (et sans résistance de fin de ligne)

Pour le type de circuit de résistance de fin de ligne simple, installez la résistance à l'extrémité la plus éloignée de la boucle de partition afin de fournir une référence pour la supervision. Vous pouvez connecter les dispositifs de détection de Contact sec en série (normalement fermés) ou en parallèle (normalement ouverts) à l'une de ces boucles.

Le nombre de dispositifs de détection normalement ouverts et normalement fermés que chaque boucle de partition peut superviser est limité uniquement par la résistance sur la boucle. La résistance totale pour la longueur de câble et les Contact s, à l'exclusion de la résistance de fin de ligne, ne doit pas dépasser 100 Ω.

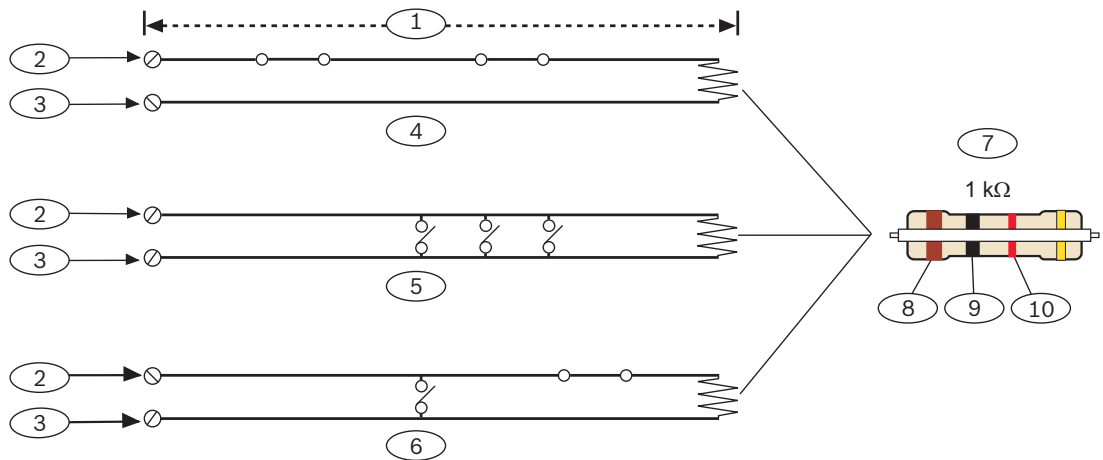

Légende — Description
1 — 100 Ω maximum
2 — Borne d'entrée de point
3 — Commun
4 — Contact s normalement fermés (NF)
5 — Contact s normalement ouverts (NO)
6 — Combinaison : Contact s normalement ouverts et Contact normalement fermés (NO/NF)
7 — Résistance de fin de ligne 1 kΩ (ICP-1K22AWG-10)
8 — Brun
9 — Noir
10 — Rouge

Paramètres de tension de point

Voir *caractéristiques techniques*, Page 139.

12.1.2

Type de circuit de résistance de fin de ligne double



Remarque!

Résistances de fin de ligne

Pour le type de circuit de résistance de fin de ligne double, commandez ICP-1K22AWG-10, lot de 10 résistances de fin de ligne 1,0 kΩ.

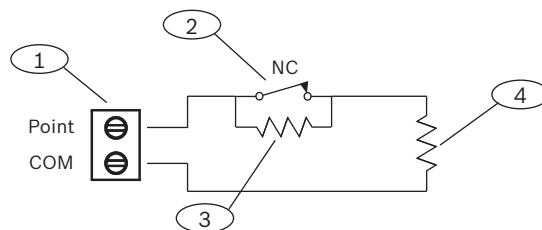

Légende - Description
1 - Bornes de boucle de détection au point
2 - Dispositif normalement fermé (Contact)

Légende - Description

3 - Résistance de 1,0 kΩ sur le dispositif

4 - Résistance de 1,0 kΩ en fin de ligne

12.2 Temps de réponse du point

La centrale analyse les boucles de détecteur de point intégré et non intégré toutes les 250 millisecondes. Dans RPS ou dans l'outil de programmation Installer Services Portal (disponible en Europe, au Moyen-Orient, en Afrique et en Chine), le paramètre Stabiliser (Debounce) dans la section Affectation de point (Point Assignment) définit le temps de réponse du point.

Réglez la durée pendant laquelle la centrale analyse un point avant que la centrale n'envoie une alarme.

Le temps de stabilisation peut aller de 250 millisecondes à 6,15 secondes. La valeur de stabilisation par défaut est de 820 ms.

**Remarque!****Avant d'augmenter le temps de stabilisation**

Une augmentation du temps de stabilisation peut entraîner des alarmes manquées. Si vous augmentez le temps de stabilisation, les dispositifs de détection peuvent passer en mode alarme et se réinitialiser sans dépassement du temps de réponse du point.

La stabilisation ne s'applique pas aux points dont la source de point est configurée sur Radio, Sortie ou caméra IP.

13 Points non intégrés

La centrale prend en charge les points non intégrés utilisant le B208.

13.1 Module huit entrées B208

Le B208 est une unité d'extension huit points qui se connecte à la centrale via le bus SDI2. Le module est supervisé et communique à la centrale tous les changements de statut des points. Les points de module fonctionnent de la même façon en tant que points sur la centrale.

Les centrales fournissent le nombre de modules suivant au maximum :

- B6512. 9
- B5512. 4
- B4512. 2
- B3512. Non pris en charge

Le module se connecte au bus SDI2 sur la centrale en utilisant les bornes SDI2, ou en utilisant le connecteur de câblage d'interconnexion SDI2. Vous pouvez connecter plusieurs modules à la centrale en les câblant en série.



Remarque!

Appareils de détection d'intrusion et d'alarme incendie commerciale UL

Ne connectez pas des dispositifs d'alarme incendie et des dispositifs d'alarme non incendie au même module B308.

Pour plus d'informations sur les périphériques pris en charge, consultez la documentation technique associée.

Si vous utilisez plusieurs NAC, le bloc d'alimentation de chaque module D192G permettant de prendre en charge les dispositifs de notification doit disposer de sa propre alimentation limitée et régulée, fournie par un bloc UL864, de sorte que ce NAC n'empêche pas un autre NAC de générer ses notifications d'alarme.

13.1.1 Paramètres d'adresse SDI2



Remarque!

Le module lit le paramétrage du commutateur d'adresse uniquement lors de la mise sous tension du module. Si vous modifiez le paramétrage après la mise sous tension, vous devez éteindre puis rallumer le module afin que le nouveau paramétrage prenne effet.

Si plusieurs modules B208 se trouvent sur le même système, chaque module B208 doit avoir une adresse unique.

Le modèle de centrale détermine le nombre de points autorisés et les adresses valides.

Pour connaître les numéros de point et d'adresse valides, voir *Paramètres d'adresse B208*, Page 142.

13.1.2 Supervision

La centrale active automatiquement la supervision du B208 sur le bus SDI2 lorsqu'un point associé a sa source programmée pour huit entrées.

En secteurs d'échec de réception d'une réponse inattendue du module, tous les claviers affichent un défaut du système. La centrale envoie un rapport de défaut du module au centre de télésurveillance (si configuré pour les rapports de défaut de module).

13.1.3 Installation et câblage de la centrale (B208) Calculer la consommation électrique

Veillez à ce qu'il y ait suffisamment d'alimentation pour le module et les autres dispositifs alimentés que vous voulez connecter au système.

Voir *Sorties intégrées*, Page 52.

**Attention!**

Coupez toute alimentation (AC et batterie) avant d'effectuer toute connexion, afin d'éviter tout risque de blessure ou d'endommagement de l'équipement.

Utilisez le bornier de connexion étiqueté PWR, A, B et COM sur le module pour câbler vers les bornes SDI2 étiquetées sur la centrale, ou utilisez le connecteur de câblage d'interconnexion et le câble d'interconnexion fourni.

Pour le câblage du bornier, utilisez un câble 18 AWG à 22 AWG (1,0 mm à 0,6 mm).

**Remarque!**

Utilisez le câblage de barrette de connexion ou le câblage d'interconnexion à la centrale. N'utilisez pas les deux. Lorsque vous connectez plusieurs modules, vous pouvez combiner la barrette de connexion et les connecteurs de câblage d'interconnexion en parallèle.

**Remarque!****Coffret**

Installez le module dans le coffret avec la centrale ou dans un coffret adjacent se trouvant à une distance calculée pour le module : 305 m avec un câble 18 AWG à 22 AWG (1,0 mm à 0,6 mm).

Installation du module

1. Définissez l'adresse du module.
2. Tenez les supports de montage du module à l'intérieur du coffret. Faites correspondre les trous de support sur un modèle de montage à 3 trous dans le coffret
3. Utilisez les vis de montage fournies pour fixer le module.

Câblage à la centrale

Utilisez le bornier de connexion étiqueté PWR, A, B et COM sur le module pour câbler vers les bornes SDI2 étiquetées sur la centrale, ou utilisez le connecteur de câblage d'interconnexion et le câble d'interconnexion fourni.

Pour le câblage du bornier, utilisez un câble 18 AWG à 22 AWG (1,0 mm à 0,6 mm).

**Remarque!**

Utilisez le câblage de barrette de connexion ou le câblage d'interconnexion à la centrale. N'utilisez pas les deux. Lorsque vous connectez plusieurs modules, vous pouvez combiner la barrette de connexion et les connecteurs de câblage d'interconnexion en parallèle.

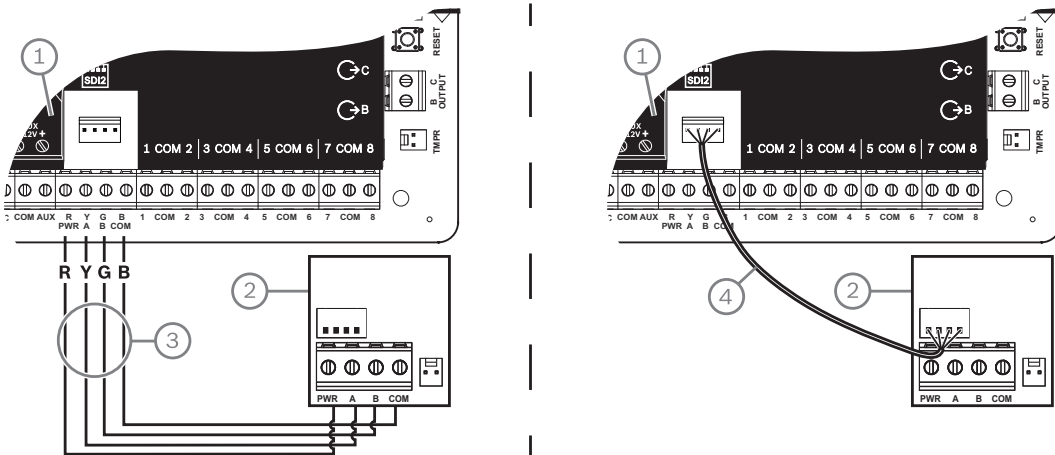

Légende - Description
1 — Centrale
2 — Module
3 — Câblage de la barrette de connexion
4 — Câble d'interconnexion (réf. : F01U079745) (fourni)

13.1.4

Présentation des boucles de capteur et câblage

La résistance sur les limites de boucle définit le nombre de dispositifs de détection normalement ouverts et normalement fermés que chaque boucle de partition peut superviser. La résistance sur chaque partition de boucle doit être inférieure à 100 Ω avec les dispositifs de détection connectés.

Le module détecte les conditions de circuit sur ses boucles de partition et envoie ces conditions à la centrale. Un numéro de point est affecté à chaque boucle de partition.

Utilisez un câble à paire torsadée pour les boucles de partition du module afin d'éviter les problèmes d'interférence électromagnétique. Acheminez les câbles à distance du téléphone des locaux du câblage secteur.

les bornes de la boucle de partition sont étiquetées de 1 à 8. Les bornes 1, 2, 3, 4, 5, 6, 7 et 8 partagent des bornes communes. Les bornes communes pour chaque paire sont étiquetées COM.

Vous pouvez configurer chaque boucle de capteur d'une résistance de fin de ligne simple ou des résistances de fin de ligne double. La résistance de fin de ligne simple est celle par défaut. Pour les résistances de fin de ligne doubles, définissez le paramètre Profil de point (Point Profile) > Style de circuit (Circuit Style) sur Double (Dual).



Remarque!

Il n'est pas nécessaire d'installer la résistance de fin de ligne pour les points inutilisés (paramètre Profil de point (Point Profile) défini sur 0 [zéro]).

L'homologation UL n'autorise pas les boucles normalement fermées pour des applications d'alarme incendie commerciales.



Remarque!

Vous pouvez éventuellement utiliser ces points pour les applications d'alarme incendie de maison familiale. Vous pouvez connecter des détecteurs à quatre fils à ces points, par exemple.

Type de circuit de résistance de fin de ligne simple

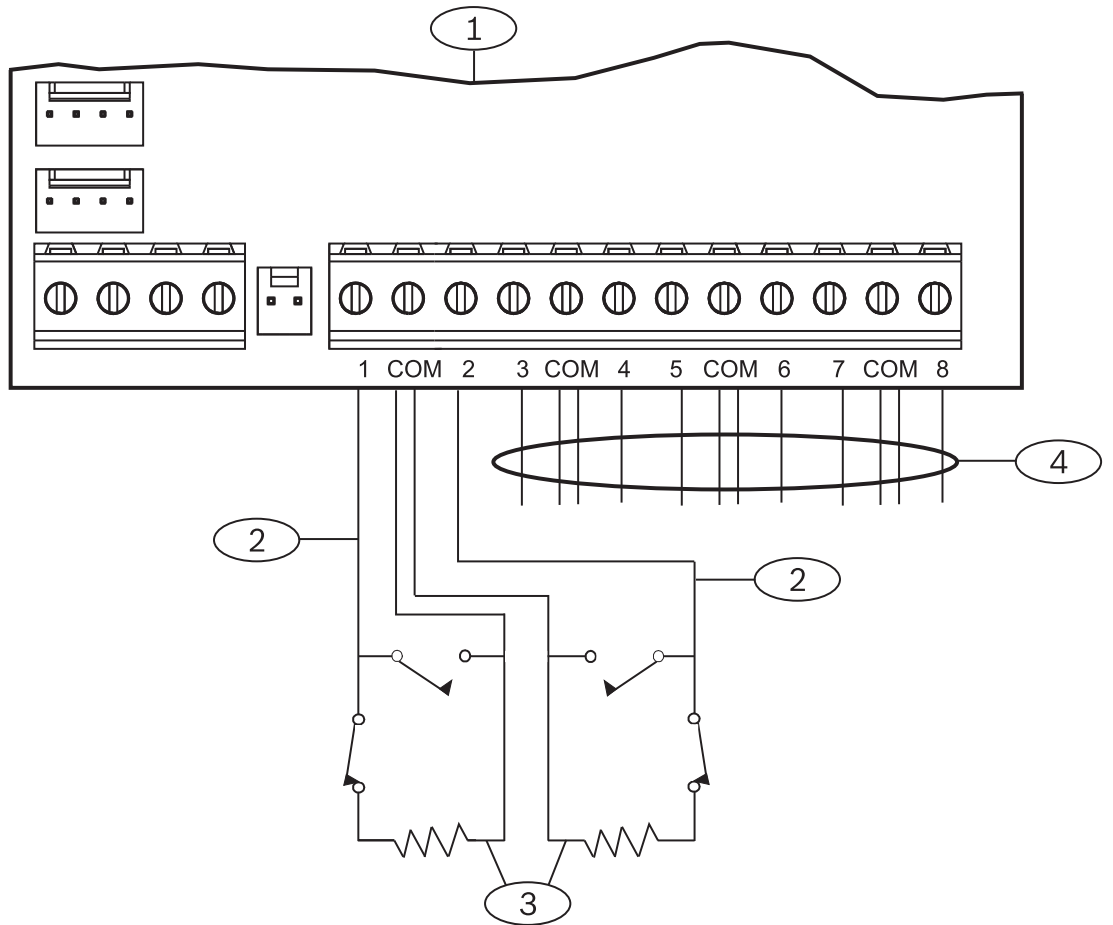

Légende — Description
1 — Module
2 — Boucle de partition
3 — Résistance de fin de ligne – 1,0 kΩ (2,0 kΩ et absence de fin de ligne en option)
4 — Câblage à des boucles de partition supplémentaires

Type de circuit de résistance de fin de ligne double



Remarque!

Résistances de fin de ligne

Pour le type de circuit de résistance de fin de ligne double, commandez ICP-1K22AWG-10, lot de 10 résistances de fin de ligne 1,0 kΩ.

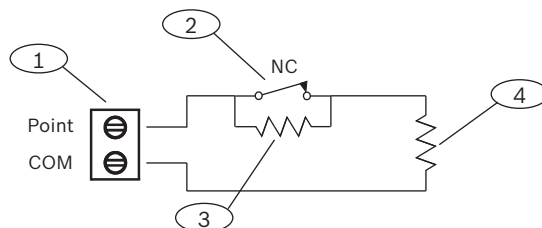

Légende - Description
1 - Bornes de boucle de détection au point
2 - Dispositif normalement fermé (Contact)
3 - Résistance de 1,0 kΩ sur le dispositif
4 - Résistance de 1,0 kΩ en fin de ligne

13.2 Test des points non intégrés

Utilisez le test de détection de service pour vous assurer que tous les points non intégrés fonctionnent correctement.



Remarque!

Le test de détection n'indique pas les points supplémentaires

Si vous définissez les commutateurs d'adresse sur des modules de point non intégré, la centrale peut créer des points manquants et supplémentaires. Si les commutateurs d'adresse sur un ou plusieurs modules sont réglés sur la même adresse, les points associés à cette adresse ne sont pas correctement testés.

13.3 Événements de point supplémentaire

La centrale génère des événements de point supplémentaire lorsqu'elle détecte un défaut pour un point affecté dont le profil de point est défini sur 0 (désactivé).

Un point filaire est considéré comme affecté lorsque sa source du point est définie sur huit entrées (SDI2).

Un point radio SDI2 est considéré comme affecté lorsque sa source de point est de type radio et qu'un RFID lui est affecté.

Les points intégrés ne peuvent pas produire des événements de point supplémentaires. Les points dont le service est inhibé ne peuvent pas produire des événements de point supplémentaire.

13.4 Conditions de point manquant

La programmation des points et l'état de la partition dans laquelle se trouve le point définissent le mode de fonctionnement de la centrale. Par exemple :

- Un point de détecteur de mouvement intérieur est manquant et la partition est désactivée (désarmée). La centrale émet un événement Défaut manquant.
- Un point de détecteur de mouvement intérieur est manquant et la partition est activée (armée). La centrale émet un événement Alarme manquante.

Les points autres qu'incendie, 24 heures constituent toujours un événement Alarme manquante. Les points d'incendie constituent un événement Défaut incendie manquant.

14 Modules radio

La centrale prend en charge un B810 ou un B820. Utilisez le module pour ajouter des détecteurs radio au système.

14.1 Récepteur B810

Le B810 est un récepteur radio qui prend en charge les éléments radio RADION et le RADION répéteur. Le récepteur prend en charge jusqu'à :

- 504 dispositifs de point radio
- 1 000 télécommandes
- 8 répéteurs

Le module se connecte au bus SDI2 sur la centrale en utilisant les bornes SDI2.

Pour plus d'informations sur les périphériques pris en charge, consultez la documentation technique associée.

Si vous utilisez plusieurs NAC, le bloc d'alimentation de chaque module D192G permettant de prendre en charge les dispositifs de notification doit disposer de sa propre alimentation limitée et régulée, fournie par un bloc UL864, de sorte que ce NAC n'empêche pas un autre NAC de générer ses notifications d'alarme.

14.1.1 Paramètres d'adresse SDI2

**Remarque!**

Le module lit le paramétrage du commutateur d'adresse uniquement lors de la mise sous tension du module. Si vous modifiez le paramétrage après la mise sous tension, vous devez éteindre puis rallumer le module afin que le nouveau paramétrage prenne effet.

La centrale prend en charge uniquement l'adresse 1.

14.1.2 Supervision

La centrale permet la supervision du module lorsque vous inscrivez au moins un dispositif radio. Les dispositifs radio disponibles sur la centrale incluent des répéteurs radio, des points radio ou des télécommandes utilisateur. Tout échec de réception d'une réponse attendue d'un module SDI2 entraîne l'affichage d'un défaut système sur tous les claviers et l'envoi d'un événement de défaut au centre de télésurveillance.

14.1.3 Installation et câblage de la centrale (B810)

Calculer la consommation électrique

Veillez à ce qu'il y ait suffisamment d'alimentation pour le module et les autres dispositifs alimentés que vous voulez connecter au système.

Voir *Sorties intégrées*, Page 52.

**Attention!**

Coupez toute alimentation (AC et batterie) avant d'effectuer toute connexion, afin d'éviter tout risque de blessure ou d'endommagement de l'équipement.

Installation du module**Remarque!****Installez le récepteur dans un emplacement à l'écart du métal, à proximité d'émetteurs**

Les objets métalliques (conduites, grillages, boîtier) réduisent la plage de radio-fréquences. Pour optimiser la réception du récepteur, installez le récepteur à proximité des émetteurs.

1. Ouvrez le module.
2. Utilisez le commutateur d'adresse pour définir le module sur l'adresse 1.
3. Utilisez les chevilles et les vis fournies pour fixer la base du module au mur.
4. Tirez les câbles via la plaque de montage.
5. Placez le module sur la base.

Câblage à la centrale

Utilisez la barrette de connexion étiquetée PWR, A, B et COM sur le module pour le câblage aux bornes SDI2 étiquetées sur la centrale. Câblez le module à une distance calculée pour le module : 183 m avec un câble 22 AWG (0,6 mm) ou 305 m avec un câble 18 AWG 1,0 mm.

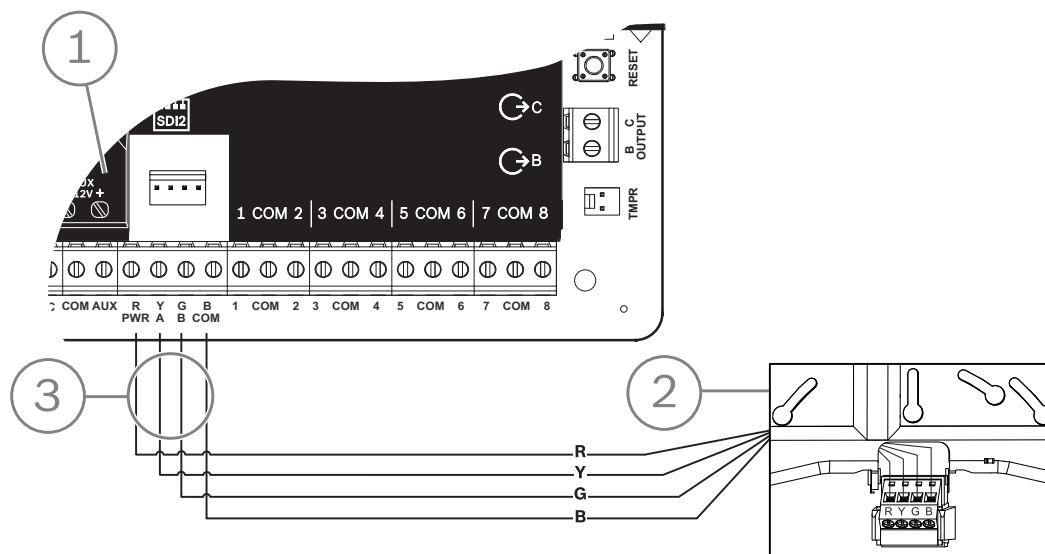

Légende — Description	
1	Centrale
2	Module
3	Câblage de la barrette de connexion

14.2

Module d'interface Inovonics SDI2 B820

Le B820 est un module permettant de connecter une centrale avec un récepteur série EchoStream EN4200 Inovonics.

Pour plus d'informations sur les périphériques pris en charge, consultez la documentation technique associée.

Si vous utilisez plusieurs NAC, le bloc d'alimentation de chaque module D192G permettant de prendre en charge les dispositifs de notification doit disposer de sa propre alimentation limitée et régulée, fournie par un bloc UL864, de sorte que ce NAC n'empêche pas un autre NAC de générer ses notifications d'alarme.

14.2.1

Paramètres d'adresse SDI2



Remarque!

Le module lit le paramétrage du commutateur d'adresse uniquement lors de la mise sous tension du module. Si vous modifiez le paramétrage après la mise sous tension, vous devez éteindre puis rallumer le module afin que le nouveau paramétrage prenne effet.

La centrale prend en charge uniquement l'adresse 1.

14.2.2

Supervision

La centrale permet la supervision du module lorsque vous inscrivez au moins un dispositif radio. Les dispositifs radio disponibles sur la centrale incluent des répéteurs radio, des points radio ou des télécommandes utilisateur. Tout échec de réception d'une réponse attendue d'un module SDI2 entraîne l'affichage d'un défaut système sur tous les claviers et l'envoi d'un événement de défaut au centre de télésurveillance.

14.2.3

Installation et câblage de la centrale (B820)

Calculer la consommation électrique

Veillez à ce qu'il y ait suffisamment d'alimentation pour le module et les autres dispositifs alimentés que vous voulez connecter au système.

Voir *Sorties intégrées*, Page 52.



Attention!

Coupez toute alimentation (AC et batterie) avant d'effectuer toute connexion, afin d'éviter tout risque de blessure ou d'endommagement de l'équipement.

Installation du module

1. Réglez l'adresse du module à l'aide du commutateur d'adresse avant de l'installer dans le boîtier EN4200.
2. Utilisez le commutateur d'adresse pour définir le module sur l'adresse.
3. Utilisez un tournevis plat pour appuyer sur les languettes d'ouverture et ouvrez le boîtier.
4. Retirez la protection d'un côté de la pièce Velcro fournie pour faire apparaître l'adhésif Velcro.
5. Placez le côté adhésif de la bande Velcro sur l'arrière du module.
6. Retirez l'autre protection du Velcro.
7. Insérez le module dans le boîtier.
8. Connectez les ports série sur le B820 et l'EN4200.
9. Poussez doucement le B820 afin de vous assurer que le Velcro reste collé.
10. Pour obtenir des instructions de montage et de câblage du récepteur, consultez le document Récepteur série EN4200 EchoStream - Instructions d'installation .

Câblage à la centrale

Utilisez la barrette de connexion étiquetée PWR, A, B et COM sur le module pour le câblage aux bornes SDI2 étiquetées sur la centrale. Câblez le module à une distance calculée pour le module : 183 m avec un câble 22 AWG (0,6 mm) ou 305 m avec un câble 18 AWG 1,0 mm.

- acheminez les câbles via le coffret de la centrale, et via le boîtier EN4200.

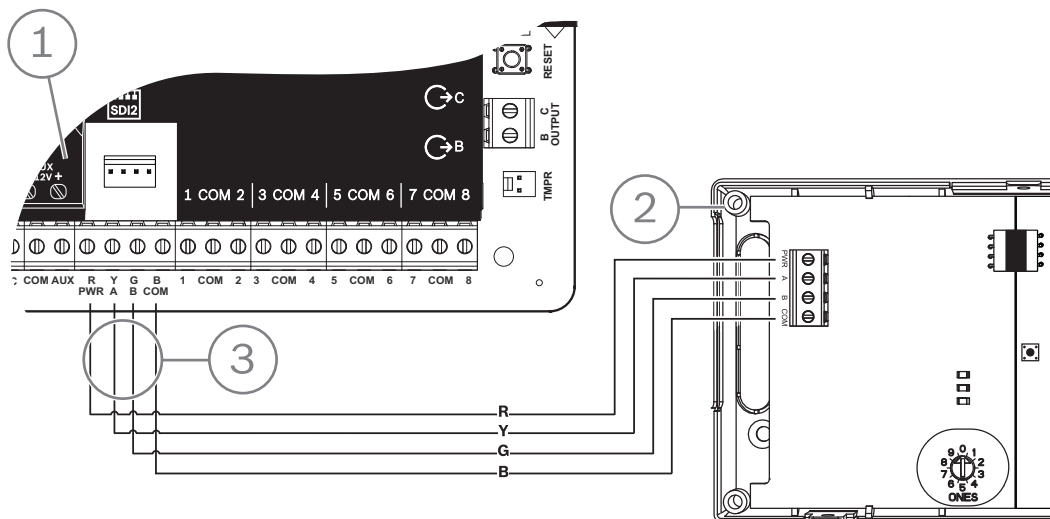

Légende — Description	
1	Centrale
2	Module
3	Câblage de la barrette de connexion

15 Contrôle d'accès

La centrale B6512 prend en charge jusqu'à 4 modules B901 ou D9210C. Le module permet d'ajouter un contrôle d'accès au système.

L'accès peut être accordé avec les éléments suivants :

- Dispositif de contrôle d'accès de type Wiegand (lecteur de carte) connecté au module de contrôle d'accès
- Demande d'entrée et demande de sortie
- Commande de déverrouillage sur un clavier SDI2 (hors clavier incendie)

Le contrôle d'accès de la centrale peut refuser l'accès lorsque le système est activé (armé). La centrale d'alarme peut également accorder l'accès à certains utilisateurs autorisés selon que la partition est toute activée, en partie activée, ou désactivée. Vous pouvez également programmer le système pour qu'il se désactive (se désarme) automatiquement pour les utilisateurs autorisés.

La fonction Double authentification peut nécessiter qu'un utilisateur entre un code et présente une carte ou un jeton pour l'accès.

15.1 Contrôleur de porte B901

Le module d'interface de contrôle d'accès B901 est un dispositif de bus SDI/SDI2 adressable et entièrement supervisé qui permet l'intégration du contrôle d'accès pour les centrales Bosch compatibles. Ce module propose 14 niveaux d'autorisation d'accès programmables.

L'autorisation d'accès est contrôlée par le niveau de l'utilisateur, le groupe auquel il appartient, l'heure, l'état de la porte et l'état armé de la partition. Chaque restriction d'autorisation est contrôlée par l'intermédiaire de fonctions manuelles et automatiques.

Une porte qui a été automatiquement désactivée par la centrale d'alarme doit être réenclenchée manuellement pour revenir à la normale.

Dans un système combiné incendie/intrusion, le B901 ne doit pas être utilisé pour verrouiller les portes utilisées pour la sortie d'urgence, sauf si ces portes sont dotées d'un mécanisme de déverrouillage mécanique.

Le module se connecte à un bus SDI2 B6512 ou utilise le connecteur de câblage d'interconnexion. Vous pouvez connecter plusieurs modules à la centrale en les câblant en parallèle. Cette section fournit les instructions d'installation de base.

Pour plus d'informations sur les périphériques pris en charge, consultez la documentation technique associée.

Si vous utilisez plusieurs NAC, le bloc d'alimentation de chaque module D192G permettant de prendre en charge les dispositifs de notification doit disposer de sa propre alimentation limitée et régulée, fournie par un bloc UL864, de sorte que ce NAC n'empêche pas un autre NAC de générer ses notifications d'alarme.

15.1.1 Paramètres d'adresse



Remarque!

Le module lit le paramétrage du commutateur d'adresse uniquement lors de la mise sous tension du module. Si vous modifiez le paramétrage après la mise sous tension, vous devez éteindre puis rallumer le module afin que le nouveau paramétrage prenne effet.

Si plusieurs modules de contrôle d'accès se trouvent sur le même système, chacun d'eux doit avoir une adresse unique.

Pour les adresses valides, voir *Paramètres d'adresse B901, Page 143*.

15.1.2 Supervision

En secteurs d'échec de réception d'une réponse inattendue du module, tous les claviers affichent un défaut du système. La centrale envoie un rapport de défaut du module au centre de télésurveillance (si configuré pour les rapports de défaut de module).

15.1.3 Installation et câblage de la centrale (B901)

Calculer la consommation électrique

Veillez à ce qu'il y ait suffisamment d'alimentation pour le module et les autres dispositifs alimentés que vous voulez connecter au système.

Voir *Sorties intégrées, Page 52*.



Attention!

Coupez toute alimentation (AC et batterie) avant d'effectuer toute connexion, afin d'éviter tout risque de blessure ou d'endommagement de l'équipement.

Installation du module

1. Définissez l'adresse du module.
2. Tenez les supports de montage du module à l'intérieur du coffret. Faites correspondre les trous de support sur un modèle de montage à 3 trous dans le coffret
3. Utilisez les vis de montage fournies pour fixer le module.

Câblage à la centrale

Utilisez le bornier de connexion étiqueté PWR, A, B et COM sur le module pour câbler vers les bornes SDI2 étiquetées sur la centrale, ou utilisez le connecteur de câblage d'interconnexion et le câble d'interconnexion fourni.

Pour le câblage du bornier, utilisez un câble 18 AWG à 22 AWG (1,0 mm à 0,6 mm).



Remarque!

Utilisez le câblage de barrette de connexion ou le câblage d'interconnexion à la centrale. N'utilisez pas les deux. Lorsque vous connectez plusieurs modules, vous pouvez combiner la barrette de connexion et les connecteurs de câblage d'interconnexion en parallèle.



Remarque!

Prise en charge uniquement B6512

Seul le B6512 prend en charge le B901. Ne connectez pas un B901 à un B5512/B4512/B3512.

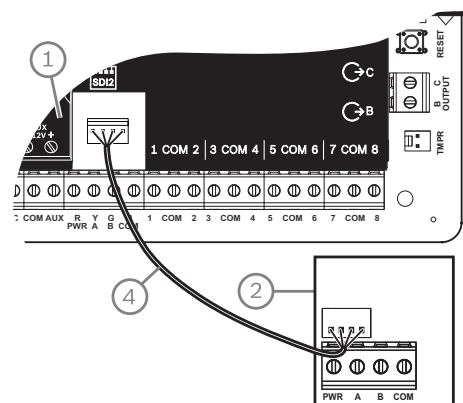
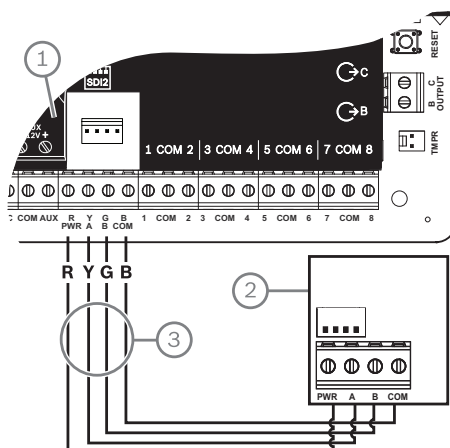

Légende - Description
1 — Centrale
2 — Module
3 — Câblage de la barrette de connexion
4 — Câble d'interconnexion (réf. : F01U079745) (fourni)

15.2

Câblage du lecteur de carte

Pour câbler le module de contrôle d'accès à un lecteur de carte, consultez les instructions du lecteur de carte imprimées ou fournies avec le lecteur.

16 Paramétrage et test de la centrale



Remarque!

Une fois l'installation du système et la programmation éventuelle de la centrale terminées, effectuez un test complet du système. Cela implique de tester le bon fonctionnement de la centrale, de tous les dispositifs, ainsi que des destinations des transmissions.

16.1 Paramétrage de la centrale

Utilisez RPS, l'outil de programmation Installer Services Portal (disponible en Europe, au Moyen-Orient, en Afrique et en Chine) ou un clavier pour programmer la centrale.

Le tableau suivant montre les langues disponibles pour RPS et l'outil de programmation Installer Services Portal.

	Outil de programmation Installer Services Portal	Programmation RPS	Texte personnalisé RPS*
Anglais	✓	✓	✓
Chinois	✓		
Néerlandais	✓		✓
Français	✓		✓
Allemand	✓		✓
Grec	✓		
Hongrois	✓		✓
Italien	✓		✓
Polonais	✓		
Portugais	✓		✓
Espagnol	✓		✓
Suédois	✓		✓

* Le texte personnalisé RPS est du texte qui peut être saisi dans RPS et qui sera ensuite affiché sur les claviers et sur l'application mobile.

16.1.1 Programmation de la centrale avec RPS

Comment créer un compte de centrale RPS

1. Accédez à la page du produit RPS, puis téléchargez et installez RPS v6.06 ou version ultérieure.
2. Pour créer un nouveau compte de centrale, suivez les instructions de l'Assistant de compte RPS.

Comment se connecter à la centrale à l'aide de RPS

1. Connectez un ordinateur sur lequel est installé RPS. Vous pouvez établir des connexions RPS directes via une connexion USB ou une connexion Ethernet.
2. Pour une connexion USB directe, utilisez un câble USB B99.
L'Assistant de compte RPS se lance automatiquement lorsque vous créez un nouveau compte.

Comment configurer et transmettre à la centrale à l'aide de RPS

1. Paramétrez vos informations de configuration à l'aide de l'Assistant de compte RPS.
 2. Cliquez sur **Fermer l'Assistant de compte et se connecter à la centrale**.
 3. La fenêtre Communication centrale s'ouvre.
 4. Cliquez sur **Se connecter**, puis envoyez la programmation de la configuration à la centrale.
 5. Cliquez sur **Déconnecter** lorsque la programmation est terminée.
- Consultez l'aide RPS pour plus d'informations.

16.1.2**Paramétrez la centrale avec l'outil de programmation Portail des services d'installation**

L'outil de programmation Installer Services Portal est disponible en Europe, au Moyen-Orient, en Afrique et en Chine.

Comment créer un compte de centrale de l'outil de programmation Installer Services Portal

1. Enregistrez-vous pour le Installer Services Portal à l'adresse : <https://sp.boschsecurity.com>.
2. Assurez-vous que la centrale est connectée au réseau.
3. Connectez-vous à l'outil de programmation Installer Services Portal.
4. Pour créer un compte de centrale, cliquez sur **New** (Nouveau), puis sélectionnez **Device** (Dispositif).
5. Ajoutez les informations relatives au compte de centrale.
6. Activez l'ID de Cloud.
L'outil de programmation Installer Services Portal recherche un ID enregistré dans la base de données.
7. Cliquez sur **Activate** (Activer).
8. Cliquez sur **Add Panel** (Ajouter une centrale).

Comment se connecter et envoyer à l'aide de l'outil de programmation Installer Services Portal

1. Recherchez ou sélectionnez un dispositif à connecter à une centrale.
2. Pour trouver un nouveau compte, saisissez le nom du compte de centrale dans le champ de recherche.
3. Sélectionnez le compte de centrale.
4. Cliquez sur **Connexion**.
5. Cliquez sur **Configuration**.
6. Paramétrez vos informations de configuration.
7. Pour transmettre une programmation, cliquez sur les 3 points verticaux, puis sélectionnez **Push Pending Changes to Panel** (Envoyer les modifications en attente à la centrale).
8. Cliquez sur **Déconnecter** lorsque la programmation est terminée.

Pour plus d'informations, reportez-vous à l'aide de l'outil de programmation Installer Services Portal.

16.1.3**Paramétrer la centrale avec un clavier**

Voir *Menu Installateur (Installer) du clavier, Page 102*.

16.2**Tests de détection**

Lorsque vous effectuez un test de détection, la centrale teste les points attribués à des partitions dans le cadre de la portée du clavier. Pendant un test de détection, les points ne fonctionnent pas normalement. Les points indiquent uniquement que vous les avez testés. Vous pouvez exécuter quatre différents types de tests de détection sur ce système. Les tests s'arrêtent après 20 minutes d'inactivité.

La vérification de point est désactivée pour tous les points lors d'un test de détection. La centrale envoie des rapports de début de test de détection et de fin de test de détection au récepteur du centre de télésurveillance.

16.2.1



Test de détection incendie

Un test de la détection incendie vous permet de tester **tous** les points 24h visibles.

Un test de détection incendie inclut plusieurs types de point. Les points doivent répondre aux critères suivants :

- Ils doivent avoir une source du point différente de non assigné (Unassigned)
- Ils doivent avoir un profil de point non défini sur désactivé (doit être différent de zéro)
- Ils ne sont pas inhibés par le service
- Ils ne sont pas des points invisibles
- Ils doivent avoir un point de type Interrupteur à clé maintenu, Interrupteur à clé à impulsion, Ouverture/fermeture de point, Incendie, Supervision secteur aux ou Gaz

Exécution d'un test de détection incendie

1. Choisissez un clavier pour mener le test. Assurez-vous que toutes les partitions sont désactivées (désarmées).
2. Ouvrez **Menu Principal** et accédez à [3] **Menu Actions** > [3] **Test** > [1] **Test système** > [1] **Incendie**.
3. Le clavier indique le nombre de points restant à tester.
4. Pour consulter la liste des points, appuyez sur la touche **Entrer** ou cliquez sur **Voir pts non testés**. Pour faire défiler la liste de points, utilisez /Précédent ou /Suivant.
5. Lorsque vous définissez un défaut de point (en appuyant sur le bouton de test sur détecteur de fumée, par exemple), le clavier émet une tonalité brève et affiche le nom du point.



Remarque!

Plusieurs détecteurs

Si la boucle de point comporte plusieurs détecteurs, le clavier émet une tonalité de confirmation pour chaque défaut détecté.

16.2.2



Test de détection intrusion

Un test de la détection intrusion comprend des points répondant aux critères suivants :

- Ils doivent avoir une source du point différente de non assigné (Unassigned)
- Ils doivent avoir un profil de point non défini sur désactivé (doit être différent de zéro)
- Le type de point doit être Point contrôlé, mise en route partielle, Intérieur ou Intérieur suiveur
- Ils ne sont pas inhibés par le service
- Ils ne sont pas des points invisibles

Un point contrôlé peut être programmé pour le défaut si désarmé.

Exécution d'un test de détection d'intrusion

1. Choisissez un clavier pour mener le test. Assurez-vous que toutes les partitions sont désactivées (désarmées).
2. Ouvrez **Menu Principal** et accédez à [3] **Menu Actions** > [3] **Test** > [1] **Test système** > [1] **Intrusion**.
3. Le clavier indique le nombre de points restant à tester.
4. Pour consulter la liste des points, appuyez sur la touche **Entrer** ou cliquez sur **Voir pts non testés**. Pour faire défiler la liste de points, utilisez /Précédent ou /Suivant.

5. Lorsque vous provoquez un défaut de point (en ouvrant une porte par exemple), le clavier émet une tonalité brève et affiche le nom du point et indique qu'il a été (par exemple, Pt-4 : P4 Follow Tested).

16.2.3

Test de détection de service

Un test de détection de service vous permet de détecter les points de test affectés à un type de point. La portée de la partition du clavier qui lance le test de détection détermine les points qui sont inclus dans le test. Tous les points sont inclus lorsque la portée du clavier est étendue, y compris ceux avec un point de point 0.



Un test de la détection de service comprend des points :

- avec une source du point différente de Non affecté (Unassigned)
- qui sont désactivés (profil de point défini sur 0) en plus de ceux qui sont activés (profil de point différent de zéro)
- que vous avez inhibés par un service

Lors d'un test de la détection de service :

- L'alarme de récapitulatif et l'incendie récapitulatif restent désactivés, il n'y aucune condition d'alarme incendie ou intrusion à récapituler.
- Le test ne génère pas de défauts de point supplémentaires.
- Le test n'enregistre pas d'événements de point supplémentaires.

Exécution d'un test de détection de service

1. Choisissez un clavier pour mener le test. Assurez-vous que toutes les partitions sont désactivées (désarmées).
2. Ouvrez **Menu Principal** et accédez à [3] **Menu Actions** > [3] **Test** > [1] **Test système** > [1] **Service**.
3. Le clavier indique le nombre de points restant à tester.
4. Pour consulter la liste des points, appuyez sur la touche **Entrer** ou cliquez sur **Voir pts non testés**. Pour faire défiler la liste de points, utilisez /Précédent ou /Suivant.
5. Lorsque vous provoquez un défaut de point (en passant devant un détecteur de mouvement, par exemple), le clavier émet une tonalité brève et affiche le nom du point et des informations (par exemple, Area-1 Point-7 Onboard: Short).

16.2.4



Test de la détection invisible

Un test de la détection invisible vous permet de tester les points contrôlés et les points 24h. Points attribués aux profils de points avec le paramètre Point invisible (Invisible Point) défini sur Oui (Yes).

Un test de la détection invisible comprend des points répondant aux critères suivants :

- Ils doivent avoir une source du point différente de non assigné (Unassigned)
- Ils doivent avoir un profil de point non défini sur désactivé (doit être différent de zéro)
- Il doit avoir un profil de point configuré avec le type de point 24h, mise en route partielle activée, Intérieur ou Intérieur suiveur
- Ils ne sont pas inhibés par le service

Exécution d'un test de détection invisible

1. Choisissez un clavier pour mener le test. Assurez-vous que toutes les partitions sont désactivées (désarmées).
2. Entrez votre code et appuyez sur **Entrer**. Le clavier indique le nombre de points restant à tester.
3. Le clavier indique le nombre de points restant à tester.
4. Pour consulter la liste des points, appuyez sur la touche **Entrer** ou cliquez sur **Voir pts non testés**. Pour faire défiler la liste de points, utilisez /Précédent ou /Suivant.

5. Lorsque vous provoquez un défaut de point (en ouvrant une porte, par exemple), le clavier émet une tonalité brève et affiche le nom.

17 Présentation de la carte de centrale

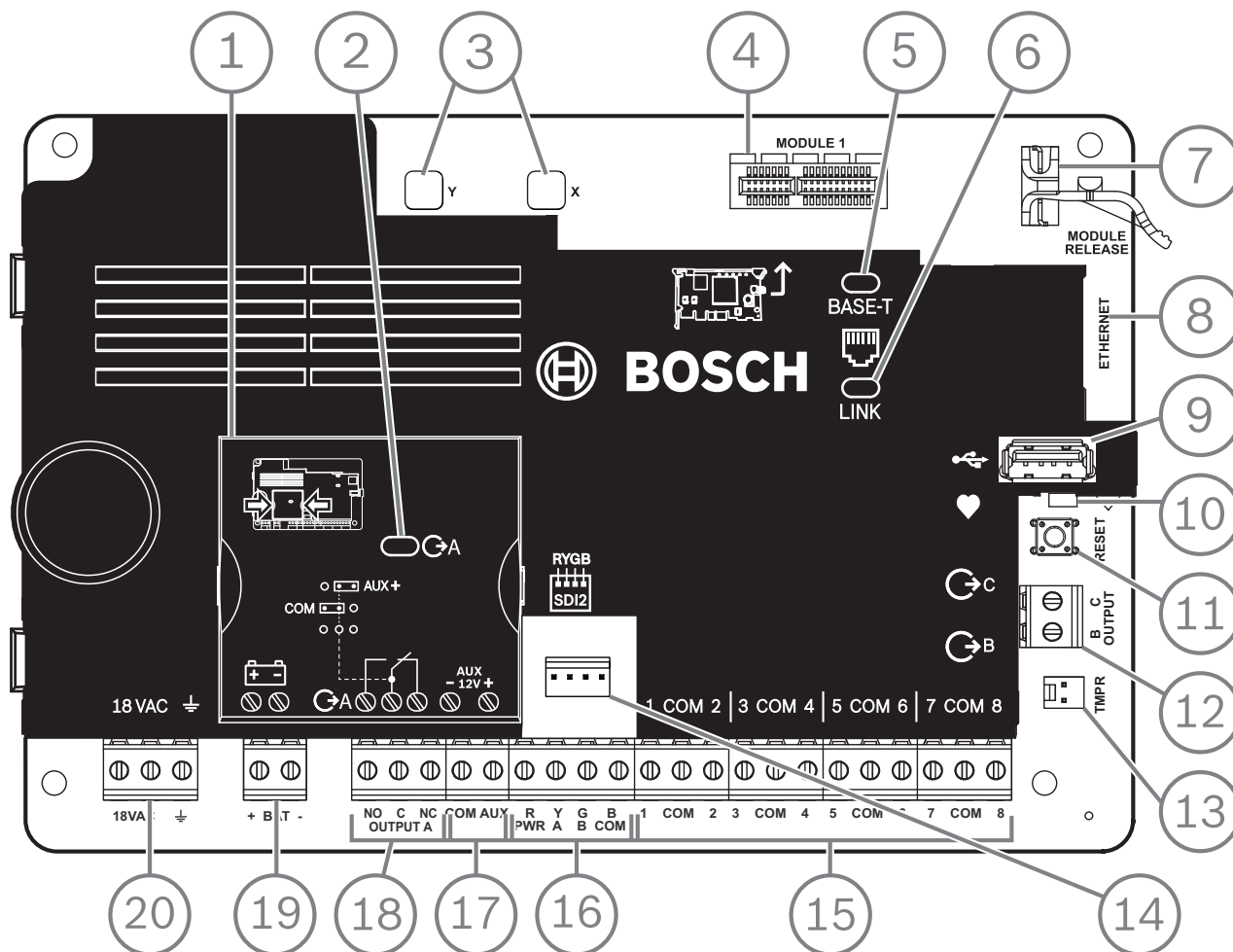

Figure 17.1: Vue d'ensemble de la carte de centrale (B5512 illustré)

Légende - Description	Pour plus d'informations, reportez-vous à :
1 — Cavalier pour configurer la SORTIE A	<i>Cavalier SORTIE A, Page 18</i>
2 — VOYANT LED SORTIE A	
3 — Trous permettant de stabiliser les modules enfichables	<i>Installation et câblage du module (B430), Page 28 ou Installation et câblage du module (B44x)</i>
4 — Connecteur du module enfichable	
5 — Voyant LED 100BASE-T vert	<i>Voyants LED de diagnostic Ethernet intégré, Page 34</i>
6 — Voyant LED LINK jaune	
7 — Clip de maintien du module enfichable	<i>Installation et câblage du module (B430), Page 28 ou Installation et câblage du module (B44x)</i>
8 — Connecteur Ethernet intégré	<i>Connexion Ethernet intégrée, Page 33</i>
9 — Connecteur USB	Programmation
10 — Voyant LED de polling (bleu)	<i>Menu Installateur (Installer) du clavier, Page 102</i>
11 — Bouton de réinitialisation	

Légende - Description	Pour plus d'informations, reportez-vous à :
12 — Bornes pour la Sortie B et la Sortie C	<i>Sorties à collecteur ouvert, Page 53</i>
13 — Connecteur de contact d'autosurveillance	<i>Installation du coffret et de l'étiquette de câblage, Page 16</i>
14 — Connecteur de câblage d'interconnexion SDI2	Câblage d'interconnexion SDI2
15 — Bornes de boucle de capteur pour les points 1 à 8	<i>Points intégrés, Page 57</i>
16 — Bornes SDI2 (alimentation et données)	<i>Câblage système général des dispositifs SDI2, Page 84</i>
17 — Bornes d'alimentation auxiliaire	<i>Sorties intégrées, Page 52</i>
18 — Bornes pour la SORTIE A	<i>Cavalier SORTIE A, Page 18</i>
19 — Bornes de batterie	<i>Alimentation secondaire (CC), Page 20</i>
20 — Bornes d'alimentation 18 Vca	<i>Alimentation principale (CA), Page 20</i>

18 Schémas de câblage du système

18.1 Vue d'ensemble du câblage système

Remarque!

Comptes certifiés UL



Une alimentation supplémentaire peut être obtenue en utilisant uniquement une alimentation auxiliaire régulée de puissance limitée 12,0 Vcc homologuée UL, comme le B520.

Toutes les bornes sont limitées en puissance, à l'exception de BAT + (borne positive de batterie).

Toutes les bornes sont supervisées, à l'exception de SORTIE A, SORTIE B ET SORTIE C.

Pour une supervision correcte, n'effectuez pas de boucle de câble sous les bornes. Divisez la longueur de câble afin de permettre la supervision des connexions.

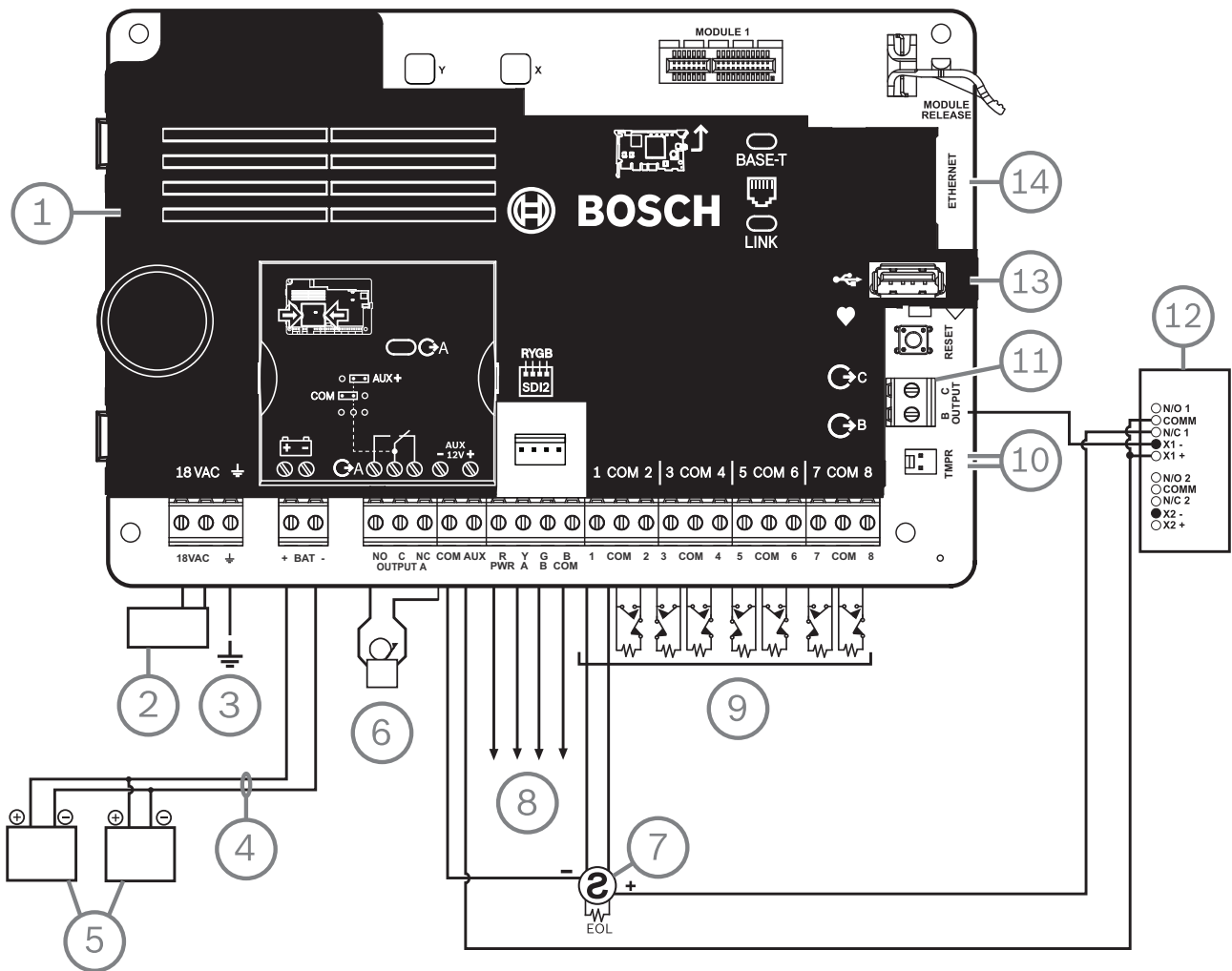

Légende — Description	Légende — Description
1 — Centrale	8 — Câblage SDI2
2 — Transformateur Classe 2 homologué UL 18 Vca 22 VA 60 Hz (au Canada : un transformateur enfichable ICP-TR1822-CA 120 Vca principal, 18 Vca 22 VA secondaire)	9 — Boucles de partition supervisées, points 1 à 8 (initialisation des circuits de dispositif)

Légende — Description	Légende — Description
3 — Vers une mise à la terre	10 — Vers ICP-EZTS Tamper Switch
4 — D122/D122L, si nécessaire	11 — Sorties programmables
5 — Batteries (non supervisées)	12 — Relais externe
6 — Dispositif de signalisation sonore	13 — Connecteur USB
7 — Détecteurs de fumée quatre fils homologués UL avec résistance de fin de ligne	14 — Connecteur modulaire RJ-45 pour Ethernet (en option)

18.2 Câblage de supervision des câbles de batterie

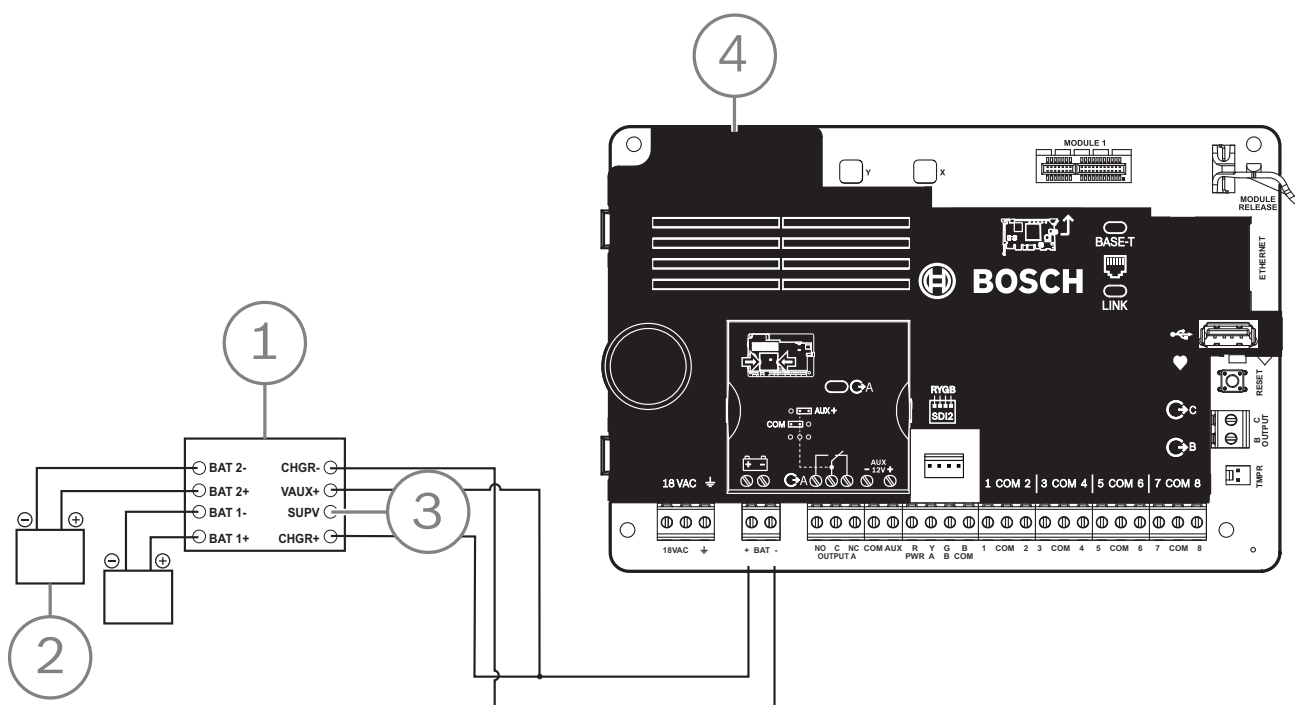

Légende — Description
1 — Module de supervision D113, câble de batterie, si nécessaire
2 — Batteries
3 — Vers point de supervision
4 — Centrale

18.3 Câblage détecteur de fumée bifilaire (B201)

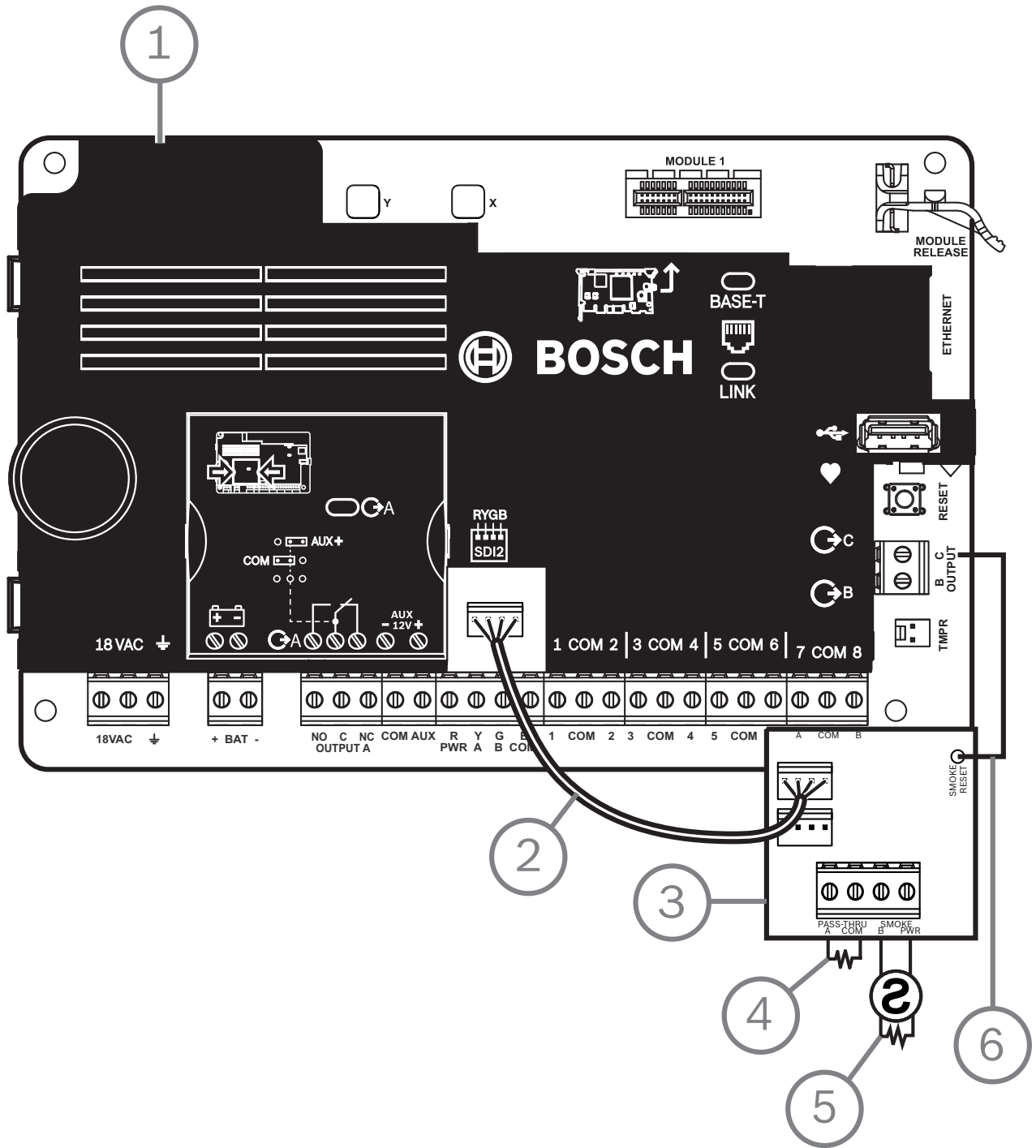

Légende — Description	
1	Centrale
2	Câble de câblage d'interconnexion
3	B201
4	Résistance de fin de ligne

Légende — Description5 — Résistance de fin de ligne 1,8 k Ω (Réf. : F01U009011) (fournie avec le module)

6 — Câble de réinitialisation de fumée

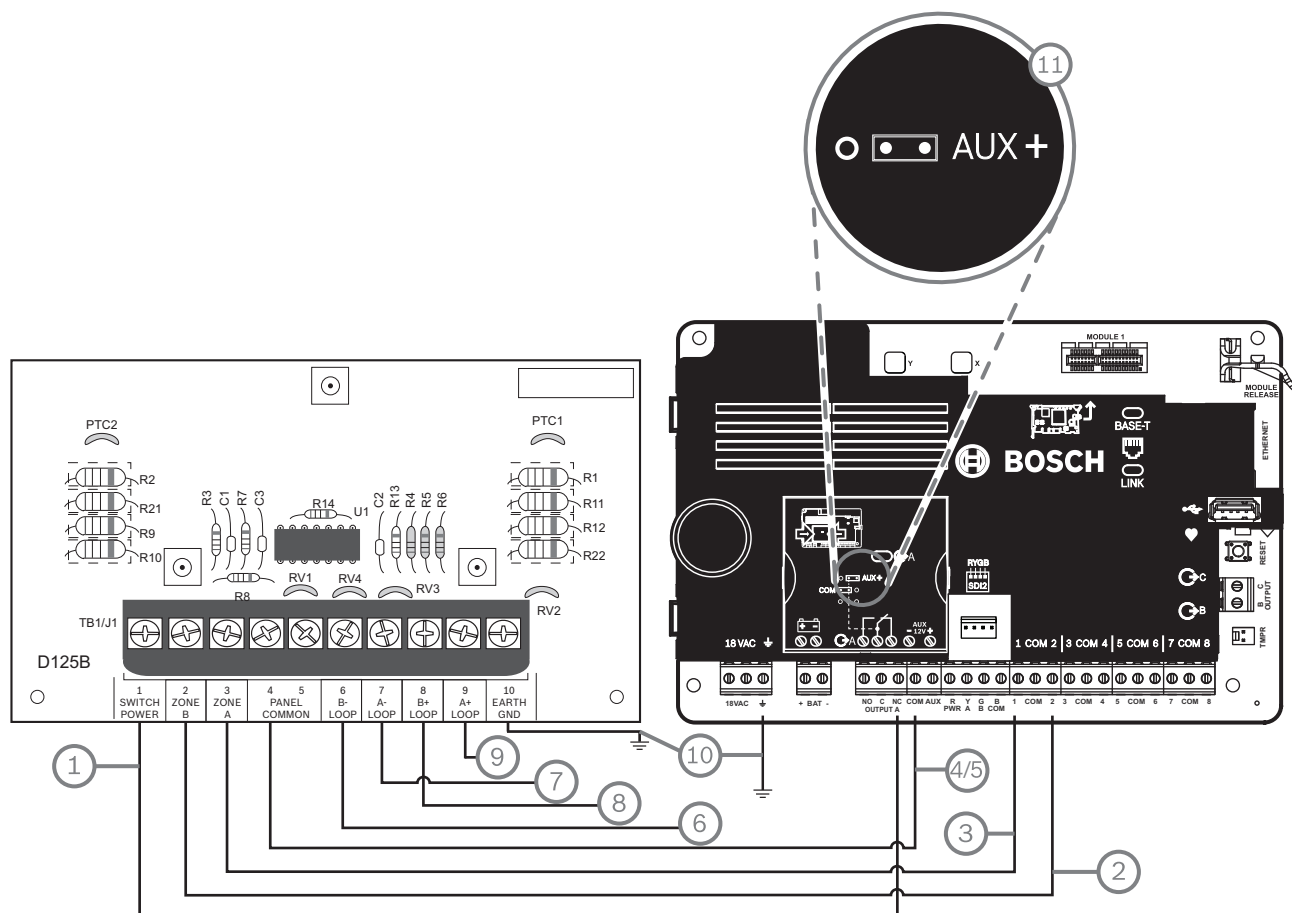
18.4 Câblage détecteur de fumée bifilaire (D125B)

Légende — Description	Légende — Description
1 — Alimentation auxiliaire commutée à partir de la Sortie A (NC) ¹ de la centrale	7 — Détecteur de fumée supervisé vers BOUCLE A négative
2 — Connexion depuis un point intégré sur la centrale vers la partition B	8 — Détecteur de fumée supervisé vers Boucle B positive
3 — Connexion depuis un point intégré sur la centrale vers la partition A	9 — Détecteur de fumée supervisé vers Boucle A positive
4/5 — Connexion à la borne commune de la centrale (une connexion uniquement)	10 — Mise à la terre
6 — Détecteur de fumée supervisé vers BOUCLE B négative	11 — Cavalier A de sortie (sous cache) défini sur AUX PWR

¹ Vous pouvez également utiliser la sortie B ou C en conjonction avec un module de relais D133 ou D134.

18.5 Câblage de circuit de système de notification

La centrale ne possède pas de NAC intégré. Pour les systèmes nécessitant un NAC, utilisez un D192G.



Remarque!

Conformité aux normes

Pour les applications d'alarme incendie homologuées UL, installez un D192G.

Pour plus d'informations sur les périphériques pris en charge, consultez la documentation technique associée.

Si vous utilisez plusieurs NAC, le bloc d'alimentation de chaque module D192G permettant de prendre en charge les dispositifs de notification doit disposer de sa propre alimentation limitée et régulée, fournie par un bloc UL864, de sorte que ce NAC n'empêche pas un autre NAC de générer ses notifications d'alarme.

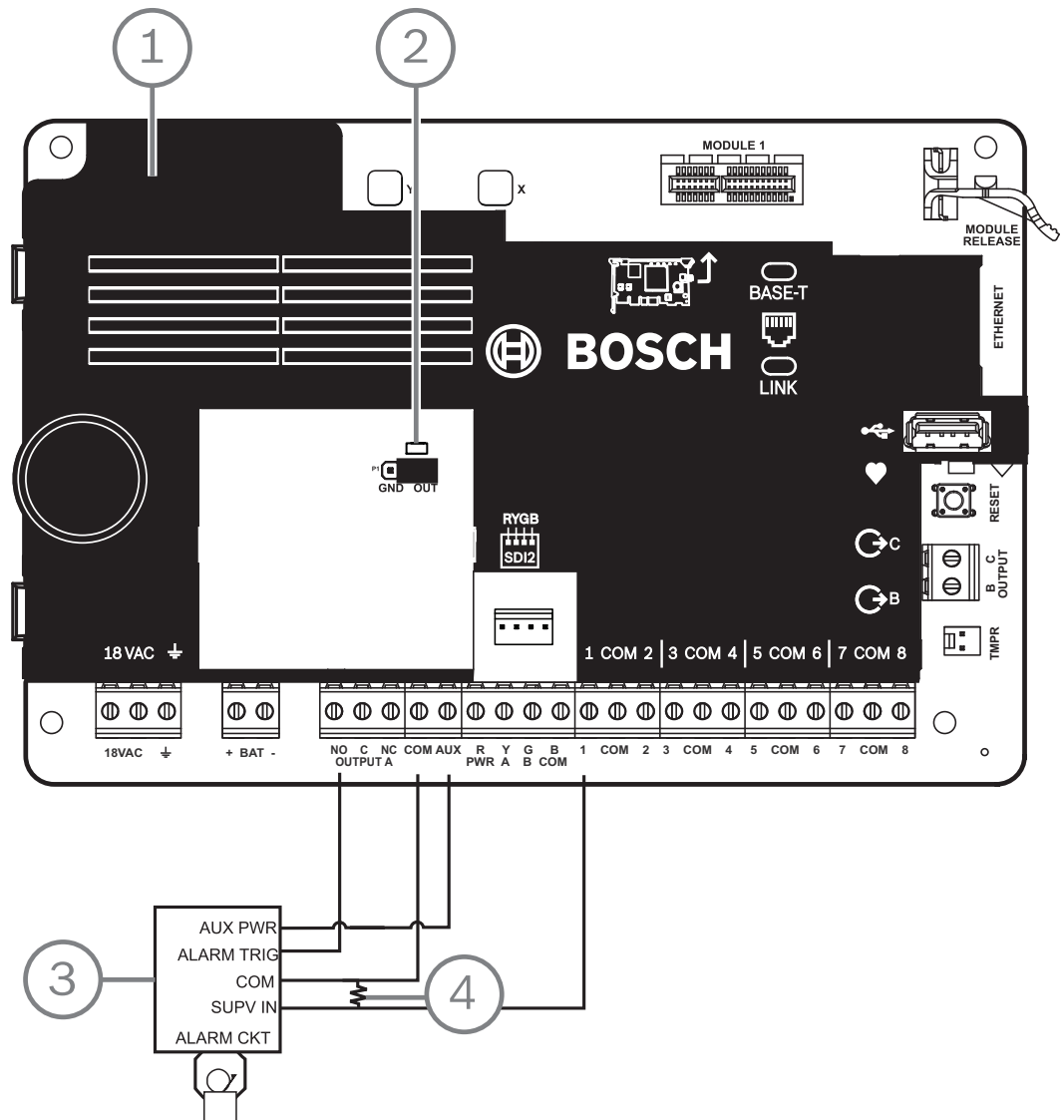

Légende — Description

1 — Centrale

2 — Cavalier de sortie défini pour configurer la SORTIE A terminal C pour l'alimentation auxiliaire (cache de cavalier retiré)
3 — D192G
4 — Résistance de fin de ligne 1k Ω (Réf. : F01U033966)

18.6 Câblage système général des dispositifs SDI2

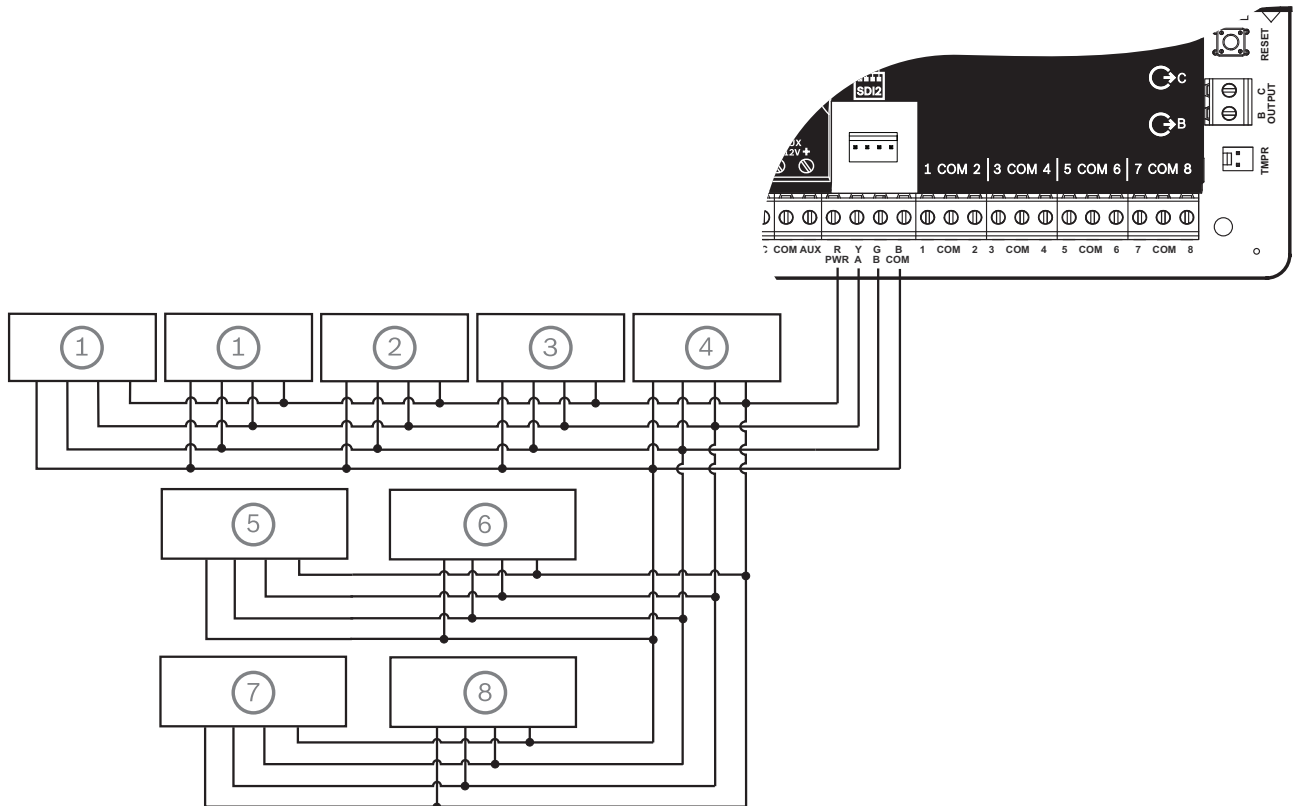

Légende - Description	Capacité B6512	Capacité B5512	Capacité B4512	Capacité B3512
1 — B208	9	4	2	0
2 — B308	9	5	3	0
3 — B426	1	1	1	1
4 — B450	1	1	1	1
5 — B520	4	4	2	2
6 — B810 ou B820	1	1	1	1
7 — Claviers compatibles	12	8	8	4
8 — B901	4	0	0	0



Remarque!
 La borne d'alimentation SDI2 (R/PWR) est limitée en puissance. Les bornes SDI2 sont supervisées.

18.6.1 Recommandations de câblage de bus SDI2

Suivez les recommandations de câblage de bus SDI2 suivantes pour une installation SDI2. La centrale d'alarme et les modules SDI2 utilisent le bus SDI2 pour communiquer entre eux. Vous pouvez câbler les modules via un câblage en étoile, en série ou en dérivation à niveau unique, à n'importe quel endroit sur le bus SDI2.

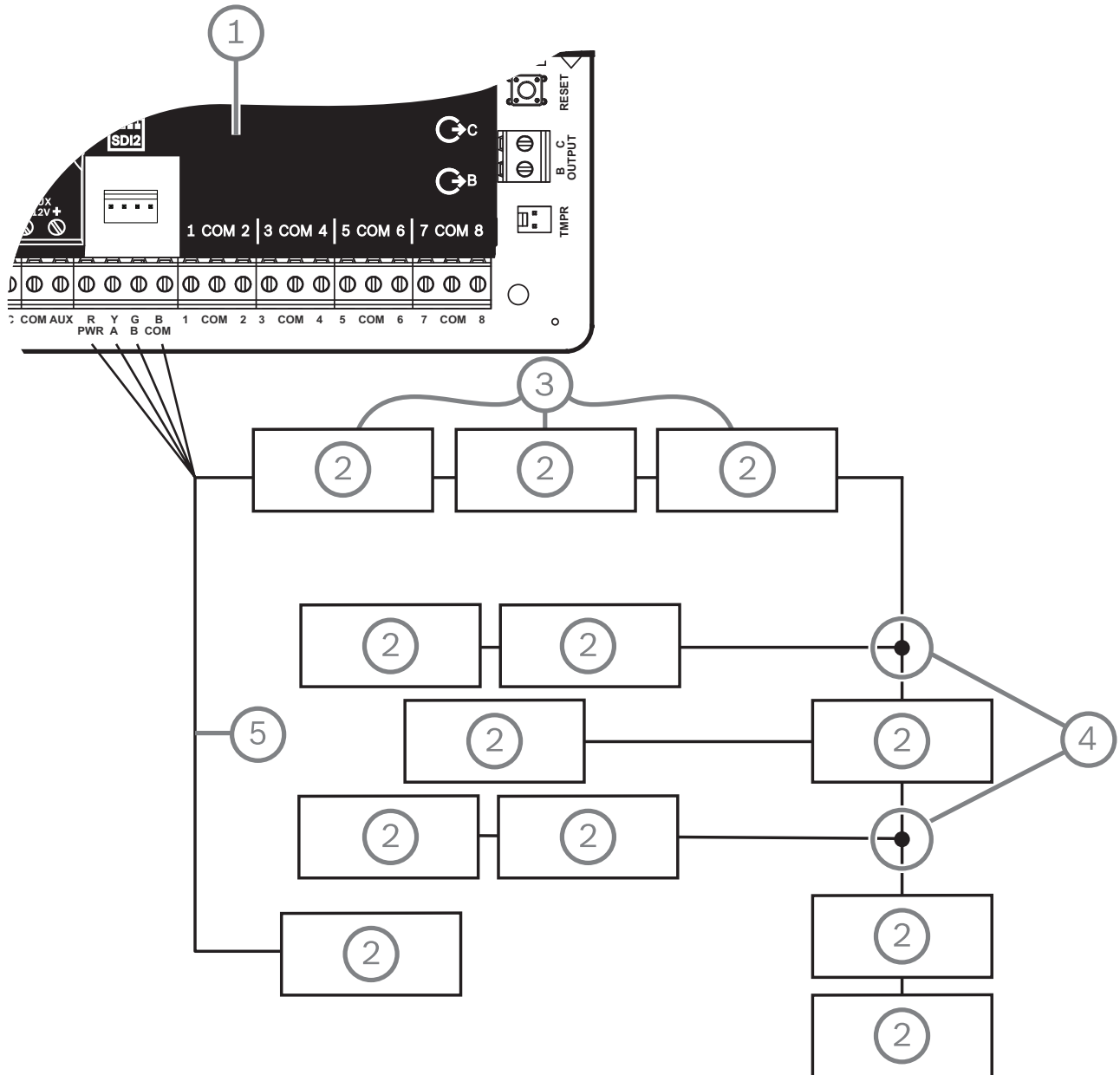

Figure 18.1: Recommandations de câblage de bus SDI2 (B5512 illustré)

Légende — Description

- | |
|---|
| 1 — Centrale |
| 2 — Dispositif SDI2 (module ou clavier) |
| 3 — Câblage en série |
| 4 — Câblage en dérivation à niveau unique |

5 — Câblage en étoile

**Remarque!**

Il ne peut y avoir qu'une différence de 2 volts (maximum) entre les bornes d'alimentation auxiliaire de la centrale ou du bloc d'alimentation et le dispositif pour que les modules et les claviers puissent fonctionner correctement dans toutes les situations.

Longueurs de câble maximum

Suivez les règles suivantes lors du câblage du bus SDI2 :

- Le bus SDI2 requiert l'utilisation d'un câble **non blindé** de 12 AWG à 22 AWG (0,65 mm à 2 mm).
- Consultez la documentation du dispositif ou du clavier SDI2 pour connaître la distance maximum autorisée depuis la centrale.
- Les longueurs de câble totales maximum sont répertoriées dans le tableau suivant :

capacité des câbles			Longueur de câble totale			capacité des câbles			Longueur de câble totale		
pF/ft	ft	m	pF/ft	ft	m	pF/ft	ft	m	pF/ft	ft	m
< 17	7500	2286	27	5185	1580	27	5185	1580	27	5185	1580
18	7500	2286	28	5000	1524	28	5000	1524	28	5000	1524
19	7350	2240	29	4828	1472	29	4828	1472	29	4828	1472
20	7000	2134	30	4700	1433	30	4700	1433	30	4700	1433
21	6666	2032	31	4516	1376	31	4516	1376	31	4516	1376
22	6363	1939	32	4400	1341	32	4400	1341	32	4400	1341
23	6086	1855	33	4242	1293	33	4242	1293	33	4242	1293
24	5800	1768	34	4100	1250	34	4100	1250	34	4100	1250
25	5600	1707	35	4000	1219	35	4000	1219	35	4000	1219
26	5385	1641	36	3800	1158	36	3800	1158	36	3800	1158

Tableau 18.9: Longueur maximal de câble

**Remarque!**

Utilisez uniquement des câbles non blindés.

Capacité maximale de 140nF (FP 140 000 pF) par système. Contactez le fabricant de câbles pour connaître l'échelle de capacité du câble utilisé.

18.7 Étiquette de câblage

BOSCH

B6512/B5512/B4512/B3512

Cet équipement doit être installé conformément à la norme NFPA 70 (Code national d'électricité américain), à la norme NFPA 72 (code électrique national américain), et aux réglementations locales. Selon l'application, l'installation doit s'effectuer conformément à une ou plusieurs des normes UL suivantes : UL681 Installation et classification de systèmes d'alarmes intrusion pour banques et commerces ; UL1076 Systèmes et unité d'alarme intrusion brevetés ; UL1641 Installation et classification de systèmes d'alarmes intrusion résidentiels. Les informations imprimées relatives aux opérations d'installation, d'utilisation, de test, de maintenance, de service de réparation et de réponse à une alarme doivent être fournies avec cet équipement. Avertissement : Notice d'instructions du propriétaire: enlèvement impossible, sauf par l'occupant.

Bosch Security Systems, Inc. recommande de tester tout le système au moins une fois par semaine, et de demander à un technicien qualifié de contrôler le système au moins une fois tous les 3 ans.

Configuration système minimale requise pour la classification conforme à ANSI/SIA CP-01-2010
Unité de commande homologuée UL B5512, B4512 ou B3512 ;
Clavier homologué UL B915/B915I, B920, B921C, B930, B940W, B942 ou B942W
Sonnerie locale homologuée UL

Adapté pour les applications suivantes : 1) Systèmes d'alarme antivol de maison familiale. 2) Unités d'alarme incendie de maison familiale. 3) Connexion à un poste de police, Système d'alarme intrusion petits commerces, Système d'alarme de chambres fortes et coffres-forts de petits commerces. Pour toutes les applications liées à un poste de police, un Coffret anti-vandalisme Modèle D6108A avec un dispositif sonore local homologué UL est requis. 4) Système d'alarme intrusion local, petits commerces et Système d'alarme de chambres fortes et coffres-forts de petits commerces. 5) Centre de télésurveillance, adapté en tant que système de transmission de ligne à signal double. 6) Alarme intrusion brevetée 7) Système et unités d'alarme de cambriolage.

Cet équipement a été testé et trouvé conforme aux spécifications de la section 15 de la réglementation FCC pour les périphériques Classe B. L'utilisation est soumise aux deux conditions suivantes : (1) Ce dispositif ne doit pas provoquer d'interférences, et (2) ce dispositif doit supporter toutes les interférences reçues, dont les interférences susceptibles d'entraîner un fonctionnement imprévu.

CONDITIONS REQUISES POUR L'ALIMENTATION
L'alimentation fournit un maximum de 800 mA pour la centrale et tous les accessoires. Toutes les connexions externes ont par essence une puissance limitée, Classe 2.
Les exigences requises pour l'autonomie de la batterie peuvent réduire la sortie autorisée.

Le numéro de modèle B430 est conforme à la section 68 de la réglementation FCC. Numéro d'enregistrement FCC: ESVAL00B430 Égaliseur sonnerie 0.0B
Le numéro de modèle B430 est conforme à la norme CS-03, règles IC, IC: 1249A-B430 RENO 0.0

Pour les installations ULC, consultez le guide d'installation ULC.

Un câblage incorrect peut endommager cet équipement.

Ne connectez pas à un support contrôlé par un commutateur. Ne partagez pas avec un autre équipement.

Les B6512/B5512/B4512/B3512 utilisent un transformateur Classe 2 homologué UL CX4010 18 Vca 22 VA 60 Hz, ou au Canada, un transformateur enfichable ICP-TR1822-CAN 120 Vca principale, 18 Vca 22 Va secondaire.

ATTENTION
Évitez d'endommager la centrale. Ne raccordez pas 24 V aux bornes.

Le courant de charge maximum est une alimentation auxiliaire 1 A à 12 Vcc.
BATTERIE : remplacement tous les 3 à 5 ans par une ou deux batteries acide-plomb D126 ou D1218 12 V ou systèmes combinés d'alarme incendie et effraction.

AVERTISSEMENT
L'installation de plusieurs batteries nécessite une batterie couplée D122 ou D122L. Une installation inappropriée peut provoquer un incendie.

Pour les applications d'alarme incendie homologuée UL, utilisez un module D1950 Circuit de système de notification.

Claviers SDI2, modules d'entrée et de sortie, transmetteurs, récepteurs radio et contrôleurs de porte.

Un module de supervision d'alimentation EOL peut être nécessaire pour une utilisation avec des détecteurs de fumée à quatre fils.

Boucles supervisées
Ouvert 3,7 à 5,0 Vcc
Normal 2,0 à 3,0 Vcc
Court 0,0 à 1,3 Vcc
Avec résistance de fin de ligne 1 kW (Ref. :15093130-004).
Pour les autres options d'EOL, reportez-vous au Guide d'installation UL (Ref. : F01U287185).
Les appareils d'initialisation typiques sont: les contacts de porte NO/NC, les tapis de sol, les détecteurs de mouvement, les détecteurs de bris de verre, etc.

Pour une liste de détecteurs de fumée à deux fils compatibles avec le B201, reportez-vous au guide d'installation du B201.

Pour une liste de détecteurs de fumée à deux fils compatibles avec le module double classe B D125B Module d'armage, consultez les instructions d'installation du D125B.

AVERTISSEMENT
CETTE UNITÉ INCLUT UNE FONCTION DE VÉRIFICATION DE L'ALARME QUI ENTRAÎNE UN DÉLAI DU SIGNAL D'ALARME SYSTÈME DES CIRCUITS CONCERNÉS. LE DÉLAI TOTAL (CENTRALE PLUS DÉTECTEURS DE FUMÉE) NE DOIT PAS DÉPASSER 60 SECONDES. AUCUN AUTRE DÉTECTEUR DE FUMÉE NE DOIT ÊTRE CONNECTÉ À CES CIRCUITS SAUF APPROBATION CONTRAIRE PAR LES AUTORITÉS LOCALES AYANT JURIDICTION.

* Circuit (point)	Centrale temporisation, secondes	Détecteur de fumée	
		Numéro	Temporisation, secondes

Ajoutez des données de détecteur ou l'affirmation suivante ou une autre équivalente : « Utilisez le délai de temporisation (alimentation/démarrage) indiqué sur le schéma de câblage d'installation du détecteur de fumée ou sur le ou les détecteurs de fumée installés. »

Alimentation des appareils auxiliaires 11,5 à 12,4 Vcc. En dessous de 10,2 Vcc, le B6512/B5512/B4512/B3512 cesse de traiter les entrées de boucle.

Cet équipement doit être installé conformément à la norme de sécurité CSA C22.1, Canadian Electrical Code, Partie 1 pour les installations électriques.

B6512_B5512_B4512_B3512_ULLD-05

Communication :
Sécurité de ligne standard : cellulaire ou IP
A4 : cellulaire ou IP
P3 : DACT

F.01U.357.910-01

19 applications homologuées

Le diagramme UL System Chart référence les composants qui sont évalués et homologués UL à des fins de compatibilité avec les centrales B6512/B5512/B4512/B3512. Ces composants répondent aux exigences système de base pour la norme applicable.

Voir *Composants homologués UL compatibles*, Page 95.

Les schémas de câblage système indiquent la relation entre la centrale et les composants accessoires.

Voir *Schémas de câblage du système*, Page 79.

19.1 Équipement compatible (en option)

Vous pouvez utiliser les composants homologués UL qui ne nécessitent pas d'évaluation de compatibilité électrique dans de nombreuses applications lorsqu'ils sont installés conformément aux instructions du fabricant

19.1.1 applications anti-effraction

Vous pouvez utiliser les composants homologués UL qui ne nécessitent pas d'évaluation de compatibilité électrique dans des applications anti-intrusion. Dans certains secteurs, vous devez utiliser un module d'interface homologué UL avec les capteurs. Pour déterminer la compatibilité, consultez les spécifications et les documents d'installation des composants individuels.

19.1.2 applications de chambre forte et coffre-fort

Vous devez utiliser le coffret anti-vandale D8108A pour être conforme à la norme UL 681.

Pour les instructions et les schémas de câblage, voir *Présentation de la sirène haute sécurité 5110/4001-42 Rothenbuhler*, Page 89.

Exigences de coffret de centrale

La norme UL 681 relative à l'installation et la classification des systèmes d'alarmes antivols pour banques et commerces exige des feuilles des garnitures ou une protection équivalente du coffret de l'unité de contrôle. Le coffret anti-vandale D8108A ne comporte pas de feuille des garnitures, mais une protection acceptable est fournie par le montage de partitions de vibrations électronique à l'intérieur du coffret.



Remarque!

Alarmes de proximité

N'utilisez pas d'alarmes de proximité (capacité) pour protéger le coffret de la centrale.

1. Installez les mêmes partitions de vibrations électroniques dans le D8108A que celles utilisées pour protéger une chambre forte ou un coffre-fort.
2. Montez le système EVD Sentrol 5402, Potter EVD-S ou Arrowhead S-3810 à l'intérieur du coffret D8108A pour respecter les exigences de la norme UL 681.
3. Installez et testez la partition EVD conformément aux instructions du fabricant.
4. Montez la partition EVD directement à l'intérieur du boîtier métallique du coffret D8108A.



Attention!

Installation EVD

N'installez pas la partition EVD à une distance de 6,4 mm des composants ou des traces de circuits imprimés.

Connexions de la batterie

1. À l'aide d'un faisceau de batterie couplée D122, connectez deux batteries 12 V 7 Ah dans le coffret de la centrale.
2. Utilisez un coffret D8108A distinct pour les deux 12 batteries 12 V 7 Ah. Si vous utilisez un faisceau de batterie couplée D122L, câblez les batteries en parallèle et connectez le faisceau aux bornes BAT+ et BAT- de la centrale.

Exigences relatives aux sirènes

Utilisez les modules de sirène et de ligne équilibrée suivants avec la centrale :

- Sirène modèle 5110 homologuée UL
- Équilibreur de ligne externe modèle 4001-42 homologué UL

Présentation de la sirène haute sécurité 5110/4001-42 Rothenbuhler

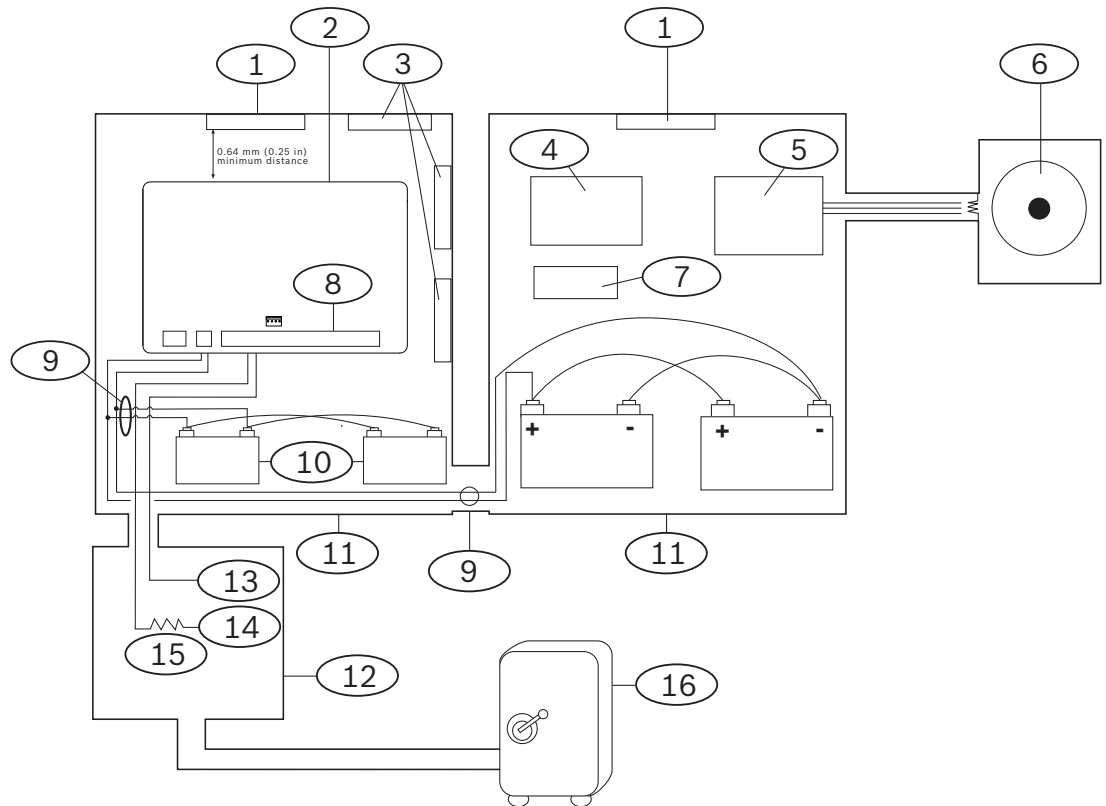

Légende — Description	Légende — Description
1 — partition de vibrations homologuée UL autonome	9 — D122/D122L ²
2 — Centrale	10 — Batterie D126
3 — Modules accessoires	11 — Coffret D8108A
4 — Module haute sécurité de ligne	12 — Proximité/unité de contrôle
5 — Module de ligne équilibrée 4001-42	13 — Normalement ouvert (NO)
6 — Sirène 5110	14 — Normalement fermé (NF)
7 — Relais D133	15 — Résistance de fin de ligne
8 — Point d'entrée d'alarme ¹	16 — Chambre forte
¹ Utilisez les bornes 1 à 8. (Une seule doit être sélectionnée.)	

Légende — Description	Légende — Description
² Utilisez un module de supervision des câbles de batterie D113 pour superviser les connexions de batterie.	

Câblage de la sirène haute sécurité Rothenbuhler 5110/4001-42 à la centrale

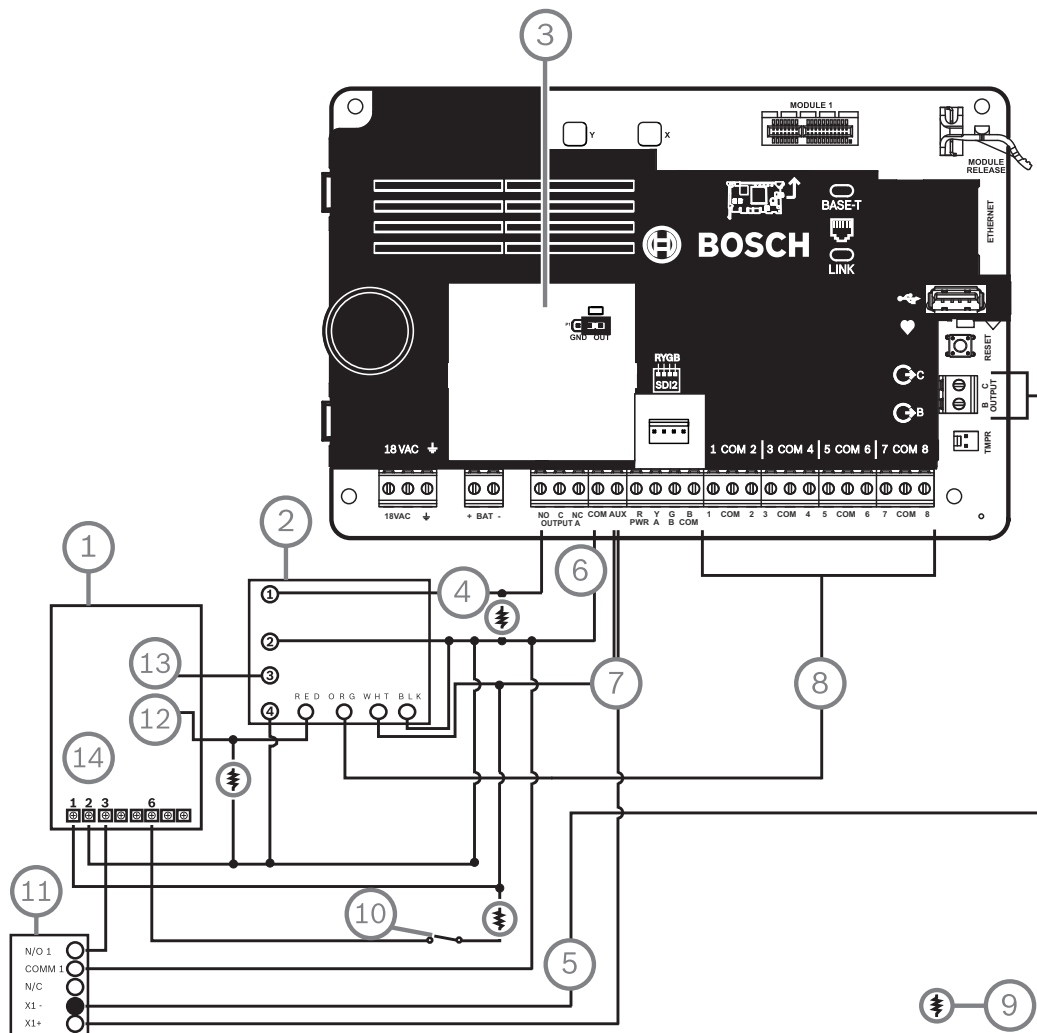

Figure 19.1: Câblage détaillé de la sirène haute sécurité Rothenbuhler 5110_4001-42 à la centrale (B5512 illustré)

Légende — Description	Légende — Description
1 — carte logique 5110	8 — Point d'entrée d'alarme*
2 — Module d'équilibrage de ligne externe 4001-42	9 — Résistance de fin de ligne 10 kΩ
3 — Centrale définie sur SORTIE A avec AUX PWR	10 — Commutateur d'arrêt en option
4 — Sortie d'alarme	11 — Module relais D133
5 — Alarme secondaire (utiliser B ou C)	12 — Entrée BBL 4
6 — Commune	13 — Sortie BBL 5

Légende — Description	Légende — Description
7 — +12.0 Vcc	14 — Borne TB1
*Utiliser les bornes 1 à 8. (Une seule doit être sélectionnée.)	

**Remarque!****Test de sirène à l'armement**

La norme UL 365 exige un test sirène à l'armement pour les applications de chambre forte et coffre-fort.

La fonction Test sirène ne fonctionne que lorsque la partition est armée sur Tous activés. La fonction Test sirène ne fonctionne pas lorsque la zone est armée Partielle.

Configuration système requise

Les options de configuration et de programmation suivantes sont nécessaires pour les systèmes de chambres fortes et coffres-forts homologués UL. Consultez l'aide RPS, l'aide de l'outil de programmation Installer Services Portal (disponible en Europe, au Moyen-Orient, en Afrique et en Chine), ou le Guide de présentation de la centrale pour obtenir des informations sur la programmation.

Circuits de protection de chambre forte et de coffre-fort

Pour tester les dispositifs qui protègent les chambres fortes ou les coffres-forts sans déclenchement de sirène, indiquez les points des dispositifs en tant que zones contrôlées et supervisées pour les conditions de défaut. Consultez Point Profile (Profil de point) dans l'aide RPS, dans l'aide de l'outil de programmation Installer Services Portal (disponible en Europe, au Moyen-Orient, en Afrique et en Chine) ou dans le Guide de présentation de la centrale pour plus d'informations.

Configuration de la sirène

1. La norme UL 365 exige une durée de sirène de 15 à 30 min. La sirène Rothenbuhler 5110 propose une durée de sirène réglable par la manipulation de ses cavaliers. Pour plus de détails, consultez les instructions d'installation du fabricant.
2. Outre les réglages de cavalier à l'intérieur de la sirène, vous pouvez activer la centrale pour une durée de sirène de 15 minutes.
3. La norme UL 365 exige un test sirène à l'armement et vous devez l'activer dans la programmation de la centrale.
4. Reportez-vous aux différents paramètres de sirène dans l'aide RPS, dans l'aide de l'outil de programmation Installer Services Portal (disponible en Europe, au Moyen-Orient, en Afrique et en Chine) ou dans le Guide de présentation de la centrale pour obtenir plus d'informations sur la programmation de test et d'heures des sirènes.

Test sirène**Remarque!**

Test sirène pour tous les armements Activation totale uniquement

La fonction Test sirène ne fonctionne que lorsque la partition est armée sur Tous activés. La fonction Test sirène ne fonctionne pas lorsque la zone est armée Partielle.

1. Pour activer la fonction de test sirène, vous activez une partition inutilisée de la centrale. activez la fonction de test sirène pour la partition inutilisée uniquement. Programmez la SORTIE B en tant que sortie de sirène de partition pour la partition inutilisée.
2. Créez tous les codes avec droit d'armement sur le coffre-fort ou la chambre forte et envoyez également un rapport de fermeture valide dans cette partition. Programmez la partition pour une temporisation de sortie de cinq secondes.

- Pour terminer l'installation de cette fonction, connectez la sortie sur un module de relais double D134.

Temporisation de sortie

Ne programmez pas une temporisation de sortie maximale de centrale supérieure à 30 secondes.

Se reporter à

- *Présentation de la sirène haute sécurité 5110/4001-42 Rothenbuhler, Page 89*

19.1.3

applications d'incendie

Vous pouvez utiliser des dispositifs d'amorçage incendie homologués UL qui ne nécessitent pas d'évaluation de compatibilité électrique dans une application . Par exemple, les détecteurs de fumée à quatre fil, les détecteurs de chaleur, les commutateurs d'arrosage et les dispositifs d'alarme manuels conviennent comme dispositifs d'amorçage incendie. Pour déterminer la compatibilité, consultez les spécifications et les documents d'installation des composants individuels.



Remarque!

La norme UL exige que la centrale supervise tous les dispositifs alimentés depuis une sortie d'alimentation.



Remarque!

La centrale ne pas prend en charge plusieurs détecteurs en alarme. La centrale est compatible avec les détecteurs comportant des fonctionnalités en option. Ne mélangez pas les détecteurs de différents fabricants sur le même circuit.



Remarque!

Exigences de la norme UL 985 relative aux unités d'alarme incendie de maison familiale
Pour vous conformer aux exigences de la norme UL 985 relative aux unités d'alarme incendie de maison familiale, configurez l'option Rendre l'alarme incendie silencieuse pour l'exigence d'un code.



Remarque!

Exigences de la norme UL 985 relative aux unités d'alarme incendie de maison familiale
Sur les systèmes combinés d'alarme incendie et effraction pour maison familiale, les dispositifs d'alarme non incendie doivent être connectés à une alimentation de puissance limitée distincte, de sorte que ces dispositifs n'entravent pas ou ne nuisent pas au système d'alarme incendie.



Remarque!

Exigences de la norme UL 985 relative aux unités d'alarme incendie de maison familiale
Pour les unités d'alarme incendie de maison familiale, il est nécessaire que la centrale émette un son audible si elle n'est reliée à aucun clavier.

Pour répondre à cette exigence, deux options s'offrent à vous :

- Ajoutez un second clavier de type câblage en étoile. Pour un câblage en étoile correct de clavier, reportez-vous à la figure de la section , légende numéro 5. N'utilisez **pas** un câblage en guirlande (légende numéro 3).

Ou bien :

2. Pour les système dotés de la version 3.10 ou ultérieure du logiciel, utilisez la sortie B ou C de la centrale B Series pour connecter un piezo (voir la spécification ci-dessous pour le piezo) configuré pour une impulsion en cas de défaillance du système.

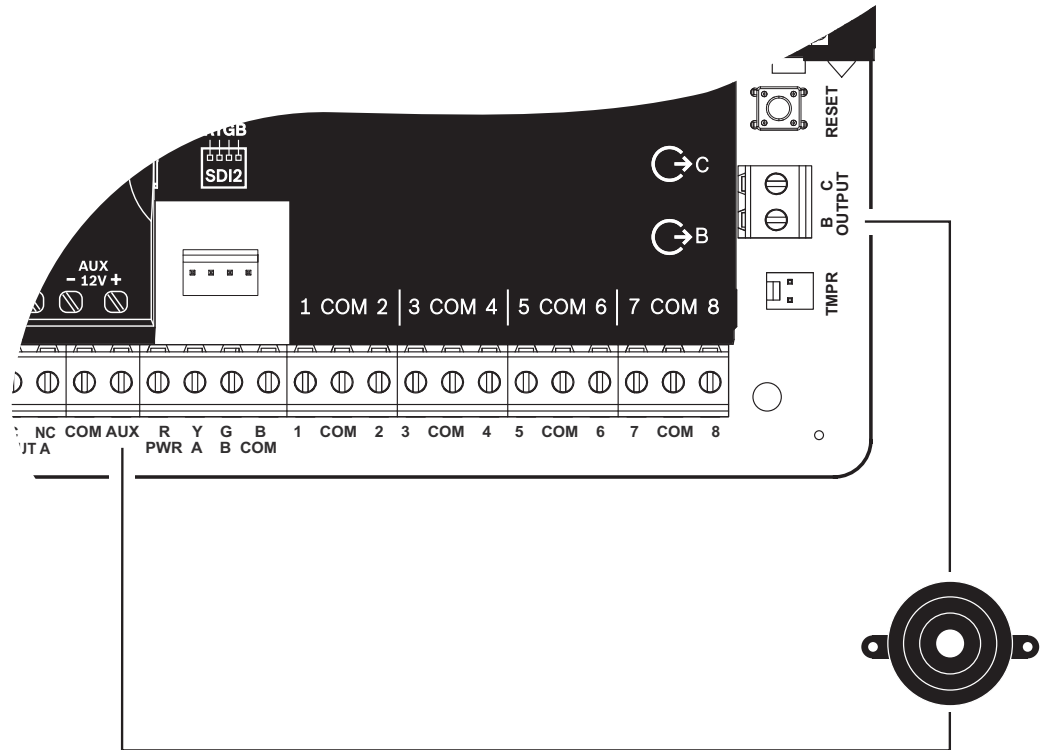

Figure 19.2: Piezo connecté aux sorties B et +12 V
Spécifications de piezo

Tension de fonctionnement	9 Vcc à 15 V
Courant CC maximum à tension nominale	50 mA
Fréquence de résonance CC	3 Khz +/-1 Khz
Niveau sonore à 10 cm, à tension nominale	>90 dB @ 10 V
Température de fonctionnement CC	0 °C à +50 °C
Matériau du caisson	UL94 HB ou supérieur
Câbles	22 AWG

Détecteurs de fumée à quatre fils

Lorsque vous utilisez des détecteurs de fumée à quatre fils, installez un dispositif de supervision de l'alimentation conformément aux instructions du fabricant. Vous pouvez connecter n'importe quel nombre de détecteurs de fumée à quatre fils à la centrale (selon l'alimentation auxiliaire disponible).

La commande de réinitialisation de capteur est disponible à partir des claviers si la réinitialisation de capteur est activée. Connectez les détecteurs de fumée à une interface adaptée, telle que le Module huit entrées B208 ou un point intégré pour répondre aux exigences UL et NFPA.

Module de circuit de système de notification

Voir *Câblage de circuit de système de notification, Page 83.*

**Remarque!****Test une fois par semaine**

Effectuez un test incendie une fois par semaine.

Circuit de classe « B »

Les boucles A et B sur le module D125B sont des circuits d'amorçage de Classe « B » adaptés pour la connexion d'un dispositif d'amorçage d'alarme incendie, y compris les détecteurs de fumée à deux et quatre fils.

Connexion des dispositifs d'amorçage aux points intégrés (1 à 8) sur la centrale.

- Utilisez un module d'interface à boucle à alimentation double D125B avec des dispositifs d'amorçage bifilaires.
- Utilisez un module de circuit d'amorçage de Classe « A » avec n'importe quel type de dispositif d'amorçage, à l'exception d'un détecteur de fumée bifilaire.

Connexion de dispositifs d'amorçage aux points non intégrés :

- Ne connectez pas des détecteurs de fumée bifilaires aux entrées de bus POPIT ou MUX.
- Utilisez les modules POPIT D9127U ou D9127T pour connecter un détecteur de fumée à quatre fils.

Autres dispositifs

Utilisez un module relais D130, un module huit relais D8129 ou une sortie auxiliaire commutée (Borne 8) pour fournir la fonction de réinitialisation à d'autres dispositifs d'amorçage, par exemple :

- Module huit sorties B308
- Module d'interface à boucle à alimentation double D125B (module détecteur de fumée bifilaire)
- Module de circuit d'amorçage D129 Double « Classe A » (détecteur de fumée à 4 fils)
- POPIT D9127T/U
- Points intégrés

Installez les dispositifs conformément aux instructions du fabricant. Consultez *Sorties non intégrées, Page 54* pour plus d'informations.

Pour les calculs de batterie, voir *Exigences de batterie de secours et calculs, Page 97.*

**Remarque!****Test une fois par semaine**

Effectuez un test incendie une fois par semaine.

19.1.4**Coffrets**

Montez l'assemblage centrale dans l'un des coffrets Bosch Security Systems, Inc. répertoriés :

- Coffret de centrale moyen B10
- Petit coffret de centrale B11
- Coffret D2203
- Coffret universel B8103*/Coffret universel D8103*
- Coffret pour alarmes incendie D8109 (rouge)*
- Coffret anti-vandale D8108A*

*Requiert un support de montage B12.

Coffrets B10, B11, D2203 et D8103

Les coffrets B10, B11, D2203 et D8103 conviennent pour des applications d'alarme intrusion et d'alarme incendie résidentielles et commerciales qui n'ont pas besoin d'un coffret anti-vandale ou d'approbation Factory Mutual (FM) ou New York City – Materials and Equipment Acceptance (NYC-MEA). Voir *Composants homologués UL compatibles, Page 95* pour les applications acceptables.

Coffret D8108A

Le D8108A est un coffret anti-vandale essentiellement destiné aux applications de chambre forte et coffre-fort pour commerces et alarme intrusion commerciale UL nécessitant une sirène locale. Utilisez ce boîtier dans une application intrusion ou incendie adaptée au coffret D8109.

Avec quelques modifications, vous pouvez utiliser le D8108A pour les applications de chambre forte et coffre-fort. La norme UL répertorie le coffret D8108A pour toutes les applications d'alarme incendie commerciales. Il est homologué FM, CSFM et NYC-MEA.

Coffret rouge pour alarmes incendie D8109

Le coffret D8109 est généralement utilisé pour les applications d'alarme incendie. Il est homologué FM, CSFM et NYC-MEA.

Plaque de montage B12 pour le coffret D8103

La plaque de montage est compatible avec les coffrets D8103, D8108A et D8109.

19.2**Systèmes combinés d'alarme intrusion et incendie**

Un système peut inclure une combinaison de dispositifs intrusion et incendie sur un bus ou un module.

**Remarque!**

Si vous utilisez les profils de sortie dans les installations UL985, ne choisissez pas la valeur « Temporisé » pour la durée des déclencheurs Incendie ou Gaz du dispositif de notification principal (sirène).

19.3**Composants homologués UL compatibles**

	Maison familiale cambriolage (Burglary)	Maison familiale Incendie (Fire)	Maison familiale Incendie / Effraction Combiné	Centre de télésurveillance Cambriolage/ Propriétaire	Police Connecté cambriolage (Burglary)	Local cambriolage (Burglary)	Alarme effraction
Nombre minimal d'heures de batterie de secours	4	Alarme 24 + 4 min		4	4	4	8
Coffret de centrale moyen B10	Opt.	Opt.	Opt.	Opt.	Opt.	Opt.	Opt.
Petit coffret de centrale B11	Opt.	Opt.	Opt.	Opt.	Opt.	Opt.	Opt.
Module bifilaire à boucle B201	Opt.	Opt.	Opt.	Opt.	Opt.	Opt.	Opt.
Module huit entrées B208	Opt.	Opt.	Opt.	Opt.	Opt.	Opt.	Opt.
Module huit sorties B308	Opt.	Opt.	Opt.	Opt.	Opt.	Opt.	Opt.

Module de communication Ethernet Conettix B426	Opt.	Opt.	Opt.	Opt.	Opt.	Opt.	Opt.
Transmetteur téléphonique enfichable B430	Opt.	Opt.	Opt.	Opt.	Opt.	Opt.	Opt.
Transmetteur cellulaire enfichable Conettix B442 ²	Opt.	Non	Non	Opt.	Opt.	Opt.	Opt.
Transmetteur cellulaire enfichable Conettix B443 ²	Opt.	Opt.	Opt.	Opt.	Opt.	Opt.	Opt.
B444-A Module cellulaire enfichable, AT&T LTE	Opt.	Opt.	Opt.	Opt.	Opt.	Opt.	Opt.
B444-V Module cellulaire enfichable, Verizon LTE	Opt.	Opt.	Opt.	Opt.	Opt.	Opt.	Opt.
Interface de communication enfichable Conettix B450	Opt.	Opt.	Opt.	Opt.	Opt.	Opt.	Opt.
Module d'alimentation auxiliaire B520	Opt.	Opt.	Opt.	Opt.	Opt.	Opt.	Opt.
B810 RADION receiver SD	Opt.	Opt.	Opt.	Opt.	Opt.	Opt.	Opt.
Module d'interface Inovonics SDI2 B820	Opt.	Opt.	Opt.	Opt.	Opt.	Opt.	Opt.
Module de contrôle d'accès B901 ³	Opt.	Opt.	Opt.	Opt.	Opt.	Opt.	Opt.
Clavier de base B915/B915I	1+	1+	1+	1+	1+	1+	Opt.
Clavier alphanumérique deux lignes (SDI2) B920	1+	1+	1+	1+	1+	1+	Opt.
Clavier capacitif deux lignes B921C	1+	1+	1+	1+	1+	1+	Opt.
Claviers B930	1+	1+	1+	1+	1+	1+	Opt.
B940W Clavier à écran tactile, blanc	1+	1+	1+	1+	1+	1+	Opt.
Clavier à écran tactile B942/B942W	1+	1+	1+	1+	1+	1+	Opt.
Transformateur enfichable CX4010 (18 VAC 22 VA 60 Hz)	Requis pour toutes les applications.						Opt.
Module d'amorçage classe B double D125B	Opt.	Opt.	Opt.	Opt.	Opt.	Opt.	Opt.
Batterie de réserve (12 V, 7 Ah) D126	Opt.	Opt.	Opt.	Opt.	Opt.	Opt.	Opt.
Module relais auxiliaire D130	Opt.	Opt.	Opt.	Opt.	Opt.	Opt.	Opt.
Module relais simple D133	Opt.	Opt.	Opt.	Opt.	Opt.	Opt.	Opt.

Module relais double D134	Opt.	Opt.	Opt.	Opt.	Opt.	Opt.	Opt.
Batterie (12 V, 18 Ah) D1218	Opt.	Opt.	Opt.	Opt.	Opt.	Opt.	Opt.
Supervision de circuit de sirène classe « B » D192G	Opt.	Req.	Opt.	Opt.	Opt.	Opt.	Opt.
Boîtier de transformateur D8004	Opt.	Opt.	Opt.	Opt.	Opt.	Opt.	Opt.
Coffret anti-vandale D8108A ou Coffret pour alarmes incendie D8109	Opt.	Opt.	Opt.	Opt.	Non	Opt.	Opt.
Coffret anti-vandale D8108A ¹	Opt.	Opt.	Opt.	Opt.	Opt.	Opt.	Opt.

Légen	
de	Non acceptable pour cette application.
Non	Requis pour cette application.
Req.	Optionnel pour cette application.
Opt .	Au moins 1 requis pour cette application. Consultez la norme appropriée.
1+	
¹ Pour les applications commerciales utilisant le B430, et lors d'une application de connexion locale ou de connexion à un poste de police, le coffret D8108A est requis pour toutes les applications.	
² Disponibilité dans votre région à vérifier.	
³ B6512 uniquement.	

19.4 Exigences de batterie de secours et calculs

Calculs de batterie de secours

La norme UL 365 exige une capacité de batterie de secours de 72 heures. Limitez le courant d'alimentation auxiliaire pour tous les dispositifs, y compris les claviers, à 80 mA au maximum pour respecter cette exigence.

Numéro de modèle	Qté utilisée	A			B			C		
		Chaque unité	Qté	Total	Chaque unité	Qté	Total	Chaque unité	Qté	Total
B6512/B5512/ B4512/B3512	_____	125	x1	=125	125	x1	=125	155	x1	=155
B201	_____	18	xQté	=_____	18	xQté	=_____	35	xQté	=_____
B208	_____	35	xQté	=_____	35	xQté	=_____	35	xQté	=_____
B308	_____	22 ¹	xQté	=_____	22 ¹	xQté	=_____	22 ²	xQté	=_____
B426	_____	100	xQté	=_____	100	xQté	=_____	100	xQté	=_____
B430	_____	5	x1	=_____	5	xQté	=_____	25	x1	=_____
B442	_____	35	x1	=_____	35	x1	=35	150	x1	=_____

B443	_____	35	x1	=_____	35	x1	=35	150	x1	=_____
B444-A	_____	40	x1	=_____	35	x1	=35	150	x1	=_____
B444-V	_____	40	x1	=_____	35	x1	=35	150	x1	=_____
B450 ³	_____	30	xQté	=_____	30	xQté	=_____	30	xQté	=_____
B520	_____	15	xQté	=_____	15	xQté	=_____	15	xQté	=_____
B810	_____	100	xQté	=_____	100	xQté	=_____	100	xQté	=_____
B820	_____	100	xQté	=_____	100	xQté	=_____	100	xQté	=_____
B901 ⁶	_____	110	xQté	=_____	110	xQté	=_____	110	xQté	=_____
B915/B915I	_____	35	xQté	=_____	35	xQté	=_____	70	xQté	=_____
B920	_____	35	xQté	=_____	35	xQté	=_____	70	xQté	=_____
B921C	_____	45	xQté	=_____	45	xQté	=_____	85	xQté	=_____
B930	_____	35	xQté	=_____	35	xQté	=_____	80	xQté	=_____
B940W	_____	250	xQté	=_____	230	xQté	=_____	365	xQté	=_____
B942/B942W ⁴	_____	200	xQté	=_____	200	xQté	=_____	300	xQté	=_____
D125B	_____	25	xQté	=_____	25	xQté	=_____	168	xQté	=_____
D129	_____	23	xQté	=_____	23	xQté	=_____	25	xQté	=_____
D132A	_____	10	xQté	=_____	10	xQté	=_____	70	xQté	=_____
D133 ⁵	_____		xQté	=_____		xQté	=_____		xQté	=_____
D134 ⁵	_____		xQté	=_____		xQté	=_____		xQté	=_____
D192G	_____	35	xQté	=_____	35	xQté	=_____	100	xQté	=_____

Puissances d'autres dispositifs du système non indiqués ci-dessus :

_____	_____	_____	xQté	=_____	_____	xQté	=_____	_____	xQté	=_____	
_____	_____	_____	xQté	=_____	_____	xQté	=_____	_____	xQté	=_____	
_____	_____	_____	xQté	=_____	_____	xQté	=_____	_____	xQté	=_____	
_____	_____	_____	xQté	=_____	_____	xQté	=_____	_____	xQté	=_____	
			Total A=_____				Total B=_____				Total C=_____

¹ Le calcul de batterie de secours pour le module est : 22 x Qté + (16,25 x nombre de relais actifs en mode veille).

² Le calcul En alarme pour le module est : 22 x Qté + (16,25 x nombre de relais actifs en mode alarme).

³ Les courants répertoriés sont pour le B450 uniquement. Incluez dans les calculs les courants des unités enfichables.

⁴ Si vous utilisez le lecteur de proximité, ajoutez 100 mA aux colonnes A, B et C avant de calculer.

⁵ 40 mA pour chaque relais actif.

⁶ Utiliser 110 mA + lecteur. Ne pas dépasser 260 mA.

Tableau 19.10: Tableau de courant nominal pour les calculs de batterie de secours

application	Temps de veille (en heures) minimum	Durée de l'alarme (en minutes) minimum	Calculs ²
Intrusion maison familiale	4	4	
Alarme intrusion brevetée	4	N/A	
Centre de télésurveillance (banque)	72 ¹	N/A	
Centre de télésurveillance (commerce)	4	N/A	
Connexion à un poste de police (banque)	72 ¹	30 (CUL)/15 (UL)	
Connexion à un poste de police (commerce)	24	30 (CUL)/15 (UL)	
Intrusion maison familiale (banque)	72 ¹	30 (CUL)/15 (UL)	
Alarme intrusion locale (commerce)	24	30 (CUL)/15 (UL)	
Alarme effraction	8	N/A	
Incendie de maison familiale	24	5 (CUL)/4 (UL)	
Alarme incendie de maison familiale avec détecteur de CO radio	24	4 + 4 (UL)	

¹ UL 365 : le courant d'alimentation auxiliaire pour tous les dispositifs, y compris les claviers, doit être limité à 80 mA au maximum pour respecter cette exigence.

² Pour les valeurs de Total B et Total C, voir *Calculs de batterie de secours*, Page 97.

Tableau 19.11: Temps de veille et alarme minimum

Total B		Heures		Total C		Fonctionnement de l'alarme		Marge		Total Ah		
((_____	x	temps de veille)	+	(_____	x	Durée de l'alarme/60)	x	1.25	=	_____

Tab. 19.12: Valeurs de Total B et Total C

L'alimentation totale en Ah requise ne doit pas dépasser la capacité Ah des batteries :

- Une batterie D126 = 7 Ah
- Deux batteries D126 = 14 Ah
- Une batterie D1218 = 18 Ah



Remarque!

Concernant les temps nécessaires, vérifiez les réglementations locales en vigueur.



Remarque!

Exigences de la norme UL 985 relative aux unités d'alarme incendie de maison familiale. Une alarme sonore monoxyde de carbone minimum de 12 heures est obtenue grâce au détecteur radio auto-alimenté.

19.4.1 Équipement d'alarme incendie de maison familiale

La norme relative à l'équipement d'alarme incendie de maison familiale exige un courant de secours de 24 heures plus 4 minutes de fonctionnement de l'alarme à l'issue de la période de 24 heures. Utilisez les calculs Ah de batterie pour confirmer la conformité. La formule indiquée ci-dessous inclut le calcul de 4 minutes de fonctionnement de l'alarme à l'issue de la période de 24 heures, ainsi qu'un facteur de marge de 15 % qui tient compte de la diminution de capacité de la batterie avec l'âge.

Total B ¹		Heures		Total C ¹		Fonctionnement de l'alarme ²		Marge		Alimentation Ah totale ³
(_____)	x	24)	+	(_____)	x	0.083)	+	15%	=	_____
¹ Consultez le tableau précédent. ² Valeur = Minutes de fonctionnement de l'alarme/60 ³ L'alimentation totale en Ah requise ne doit pas dépasser la capacité Ah des batteries : <ul style="list-style-type: none"> - Une batterie D126 = 7 Ah - Deux batteries D126 = 14 Ah - Une batterie D1218 = 17,2 ou 18 Ah 										

Tableau 19.13: Formule de calcul en ampères-heure (Ah) pour un équipement incendie de maison familiale

19.5 UL 365 - Systèmes et unités d'alarme intrusion connectés à un poste de police

Sur un système d'alarme intrusion petits commerces, un dispositif d'alarme sonore petits commerces situé à l'intérieur d'un immeuble mais à l'extérieur de la zone protégée est acceptable à condition qu'il soit approprié pour un service extérieur et que les situations d'alarme soient transmises :

- Au site des services d'intervention prioritaire ayant compétence sur la propriété protégée ou
- Au centre de télésurveillance ou centre de télésurveillance résidentiel conforme à la norme relative aux services de centre de télésurveillance, UL 827.

Dans un système d'alarme intrusion petits commerces, un dispositif d'alarme sonore situé dans la zone la mieux protégée, ou à l'extérieur de la zone la mieux protégée mais au sein d'une zone protégée par un système d'alarme, et partageant une unité de contrôle commune avec le système installé dans la zone la mieux protégée, est acceptable à condition qu'il soit approprié pour un service intérieur et que les situations d'alarme soient transmises :

- Au site des services d'intervention prioritaire ayant compétence sur la propriété protégée ou
- Au centre de télésurveillance ou centre de télésurveillance résidentiel conforme à la norme relative aux services de centre de télésurveillance, UL 827.

Le dispositif sonore doit être installé à une distance d'au moins 3,05 m au-dessus du sol, ou sous le plafond. Si une construction fixe au sein de la zone est susceptible de permettre l'accès d'un intrus, le dispositif d'alarme sonore doit être installé à une distance d'au moins 1,2 m (mesure horizontale) des bords de la construction fixe ou à une distance d'au moins 3,05 m au-dessus, et ce afin de réduire le risque d'intrusion.

19.6 UL 636 – Système et unités d'alarme de cambriolage

Si le système est utilisé pour un fonctionnement anti-effraction, un point d'effraction doit être affecté comme suit :

- P## Type de point défini sur 24h, P## Réponse du point définie sur 0 (le point est constamment armé quel que soit l'état du système.)
- P## Point invisible défini sur Oui (Les clavier n'affichent pas l'activité d'alarme de ce point.)

Si vous utilisez le format Conettix Modem4, le texte du point unique doit être défini sur « Effraction » ou un langage équivalent conformément à la réglementation en vigueur.

Si vous utilisez le format Conettix ANSI-SIA Contact ID, étant donné que le système Contact ID ne fournit pas de texte personnalisé, le point d'effraction doit être associé en tant que point d'« effraction » au niveau du centre de télésurveillance. Définissez les rétablissements de délai de n° de zone (Area # delay Restorals) comme suit :

- Area # delay Restorals = No (Un rapport de rétablissement est envoyé lors des rétablissements de point.)

19.7 Valeurs requises pour l'obtention d'un intervalle de supervision de 180 s (ULC)/200 s (UL)

Applicable pour la communication IP et la communication cellulaire.

Exigence	Paramètre
L'intervalle de supervision pour les communications IP et cellulaires est 200 secondes (UL).	paramètres larges panneaux> communications améliorées> temps de supervision du récepteur 200 secondes
L'intervalle de supervision pour les communications IP et cellulaires est 180 secondes (ULC).	paramètres larges panneaux> communications améliorées> temps de supervision du récepteur sur mesure, taux d'envoi sur 89, ACK temps d'attente sur 15 et retry count sur 5

19.8 ULC

Effectuez des tests tous les mois, avec le système principal hors tension.

20 Menu Installateur (Installer) du clavier

En plus de RPS et de l'outil de programmation Installer Services Portal (disponible en Europe, au Moyen-Orient, en Afrique et en Chine), vous pouvez configurer et effectuer le diagnostic d'un système avec un clavier. Les options de programmation et de diagnostics s'affichent sur le clavier lorsque vous accédez à l'option **Menu Princ install.**, qui comprend le menu Installateur. L'option **Menu Princ install.** option s'affiche en mode de fonctionnement normal de la centrale uniquement lorsque vous entrez le code installateur et appuyez sur la touche **Entrer**. Le code installateur par défaut est 1-2-3.

Les outils du **Menu Princ install.** sont les suivants :

- **Menu Programmation.** Programmez plusieurs paramètres pour rendre votre système opérationnel. Les options incluent : numéro de téléphone et format, options de communication améliorées, paramètres RPS ou de l'outil de programmation Installer Services Portal, utilisateurs, points et paramètres du clavier. Consultez [1] *Menu Programme (Program) (Programmation)*, Page 108 et l'aide RPS ou l'aide de l'outil de programmation Installer Services Portal.
- **Menu radio.** Ajoutez, remplacez, retirez et diagnostiquez des points et des répéteurs. Voir [2] *Menu Radio (Wireless)*, Page 132.
- **Menu Diagnostique.** Diagnostiquez des points, des répéteurs, un service cellulaire, des caméras IP et le Cloud. Voir [3] *Menu Diag (Diags menu)*, Page 136.
- **Menu Contourn. de Service** . Affichez les points qui sont retirés du service. Voir [4] *Menu Inhib Service (Service Bypass (Serv Byp))*, Page 137.
- **Menu version.** Consultez les informations de version relatives à la centrale, au chiffrage, et bien plus. Voir [5] *Menu Versions*, Page 138.
- **Menu cloud.** activez la connectivité de Cloud pour la centrale. Voir [6] *Menu Cloud*, Page 138.

Claviers installateur et MODE SERVICE

Le menu Installateur est également accessible à partir du menu Service en MODE SERVICE. Le menu Service est un sous-ensemble de l'option Menu Principal Installateur Vous pouvez utiliser le mode Service depuis n'importe quel clavier, mais la fonction est plus utile si vous voulez connecter directement un clavier spécifique installateur à la centrale pour la programmation.

Accès au MODE SERVICE (clignotement rapide de la LED de polling)

1. Définissez le clavier installateur sur l'adresse 0.
2. Connectez-le à la centrale.
3. Maintenez enfoncé le bouton de réinitialisation de la centrale jusqu'à ce que la LED de polling clignote rapidement. Le clavier affiche MODE SERVICE et vous invite à entrer le code installateur.
4. Entrez votre code installateur et appuyez sur **Entrer**.

Sortie du MODE SERVICE et retour au mode de fonctionnement normal (clignotement lent de la LED de polling).

- ▶ Maintenez enfoncé le bouton de réinitialisation de la centrale pendant environ 5 secondes jusqu'à ce que la LED de polling s'éteigne.
- ✓ La centrale se réinitialise.

information sur cette section

Ce guide du menu Installateur du clavier fournit les instructions d'utilisation, selon les informations suivantes :

- Cette section concerne tous les claviers compatibles. Elle fournit les étapes spécifiques à chaque type de clavier, le cas échéant.

- Toutes les instructions supposent que l'accès au menu Installateur s'effectue depuis l'option **Menu Princ install.**, et non en MODE SERVICE.
- Pour plus de simplicité, l'arborescence du menu Installateur et les instructions combinent les sélections de numéro de clavier à deux lignes et les étapes texte et graphiques des autres claviers. Par exemple, cette section ne contient pas les instructions du B920 : Appuyez sur [2] pour les paramètres comm réseau, ni les instructions du B930 : Appuyez sur [2] **Param Comm Réseau**. Elle comporte les instructions suivantes, plus générales, pour tous les claviers : Appuyez sur [2] **Param Comm Réseau**.
- Accédez à [1] **Menu Programmation** > [1] **Rapporter** > [2] **Réseau** > [2] **Param Comm Réseau**.

Arborescence du menu Installateur

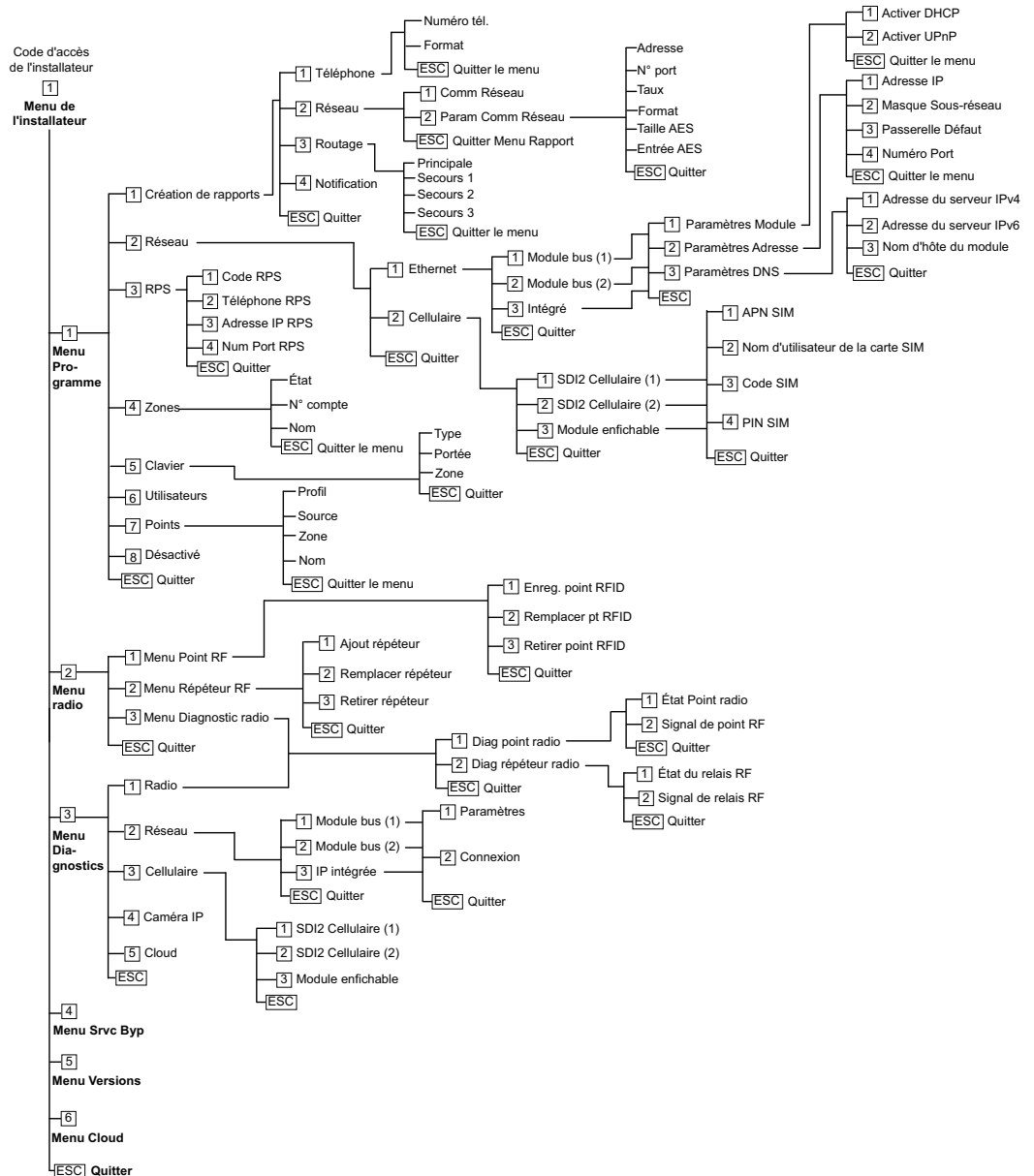

Arborescences de menu utilisateur

Arborescence de menu

Les schémas suivants montrent l'arborescence de menu des claviers B94x/B93x.

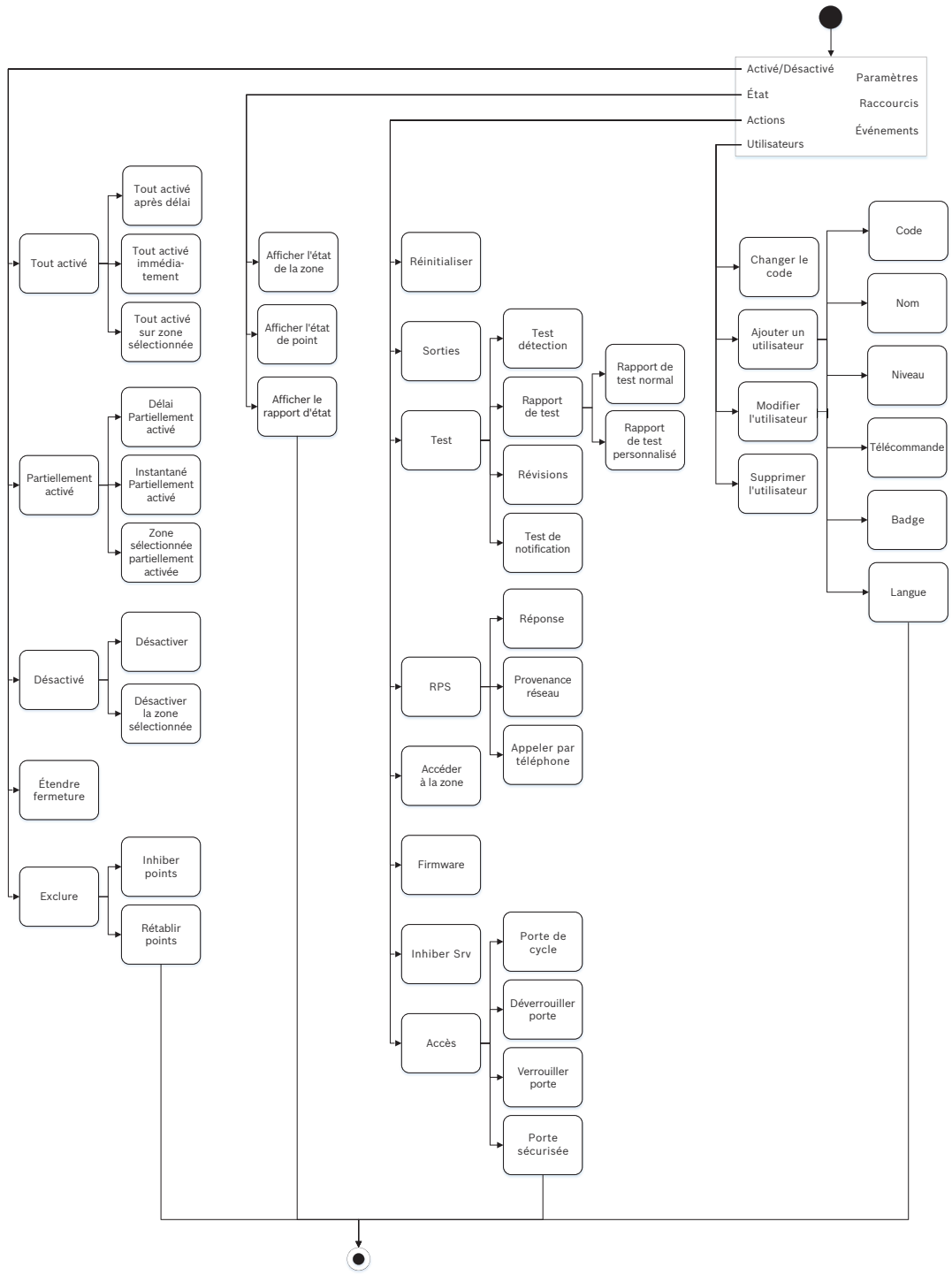

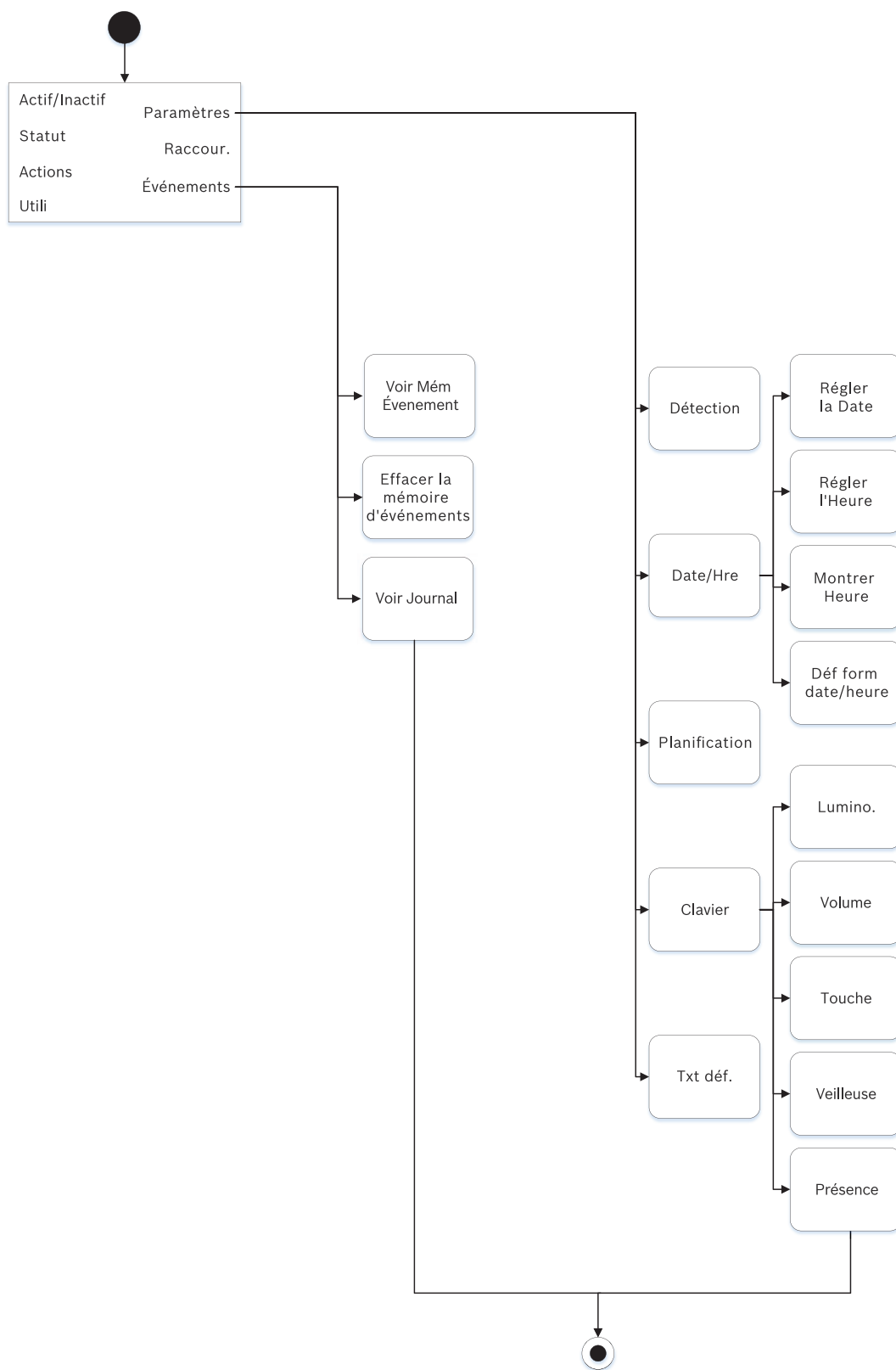



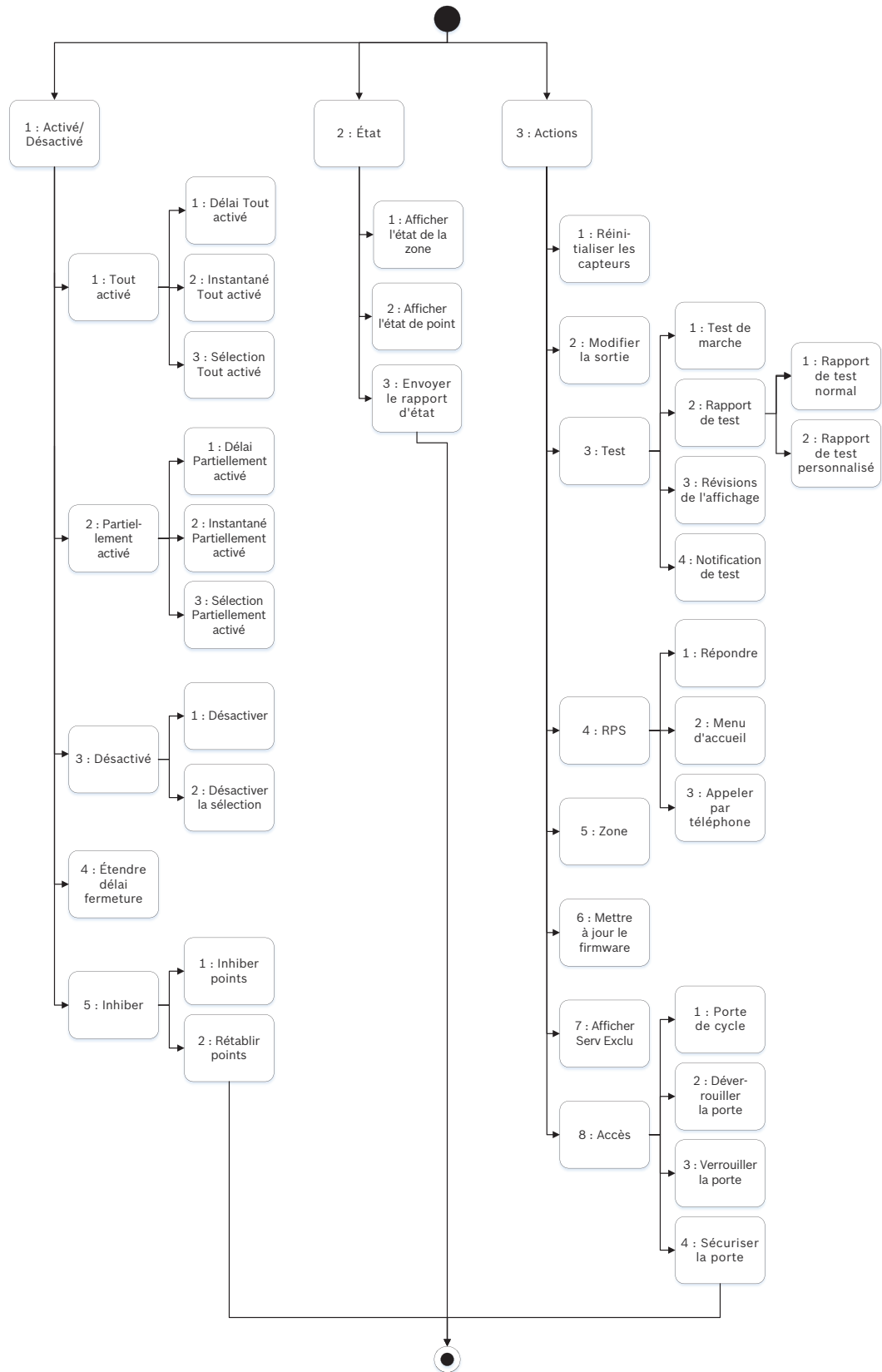

Arborescence de menu

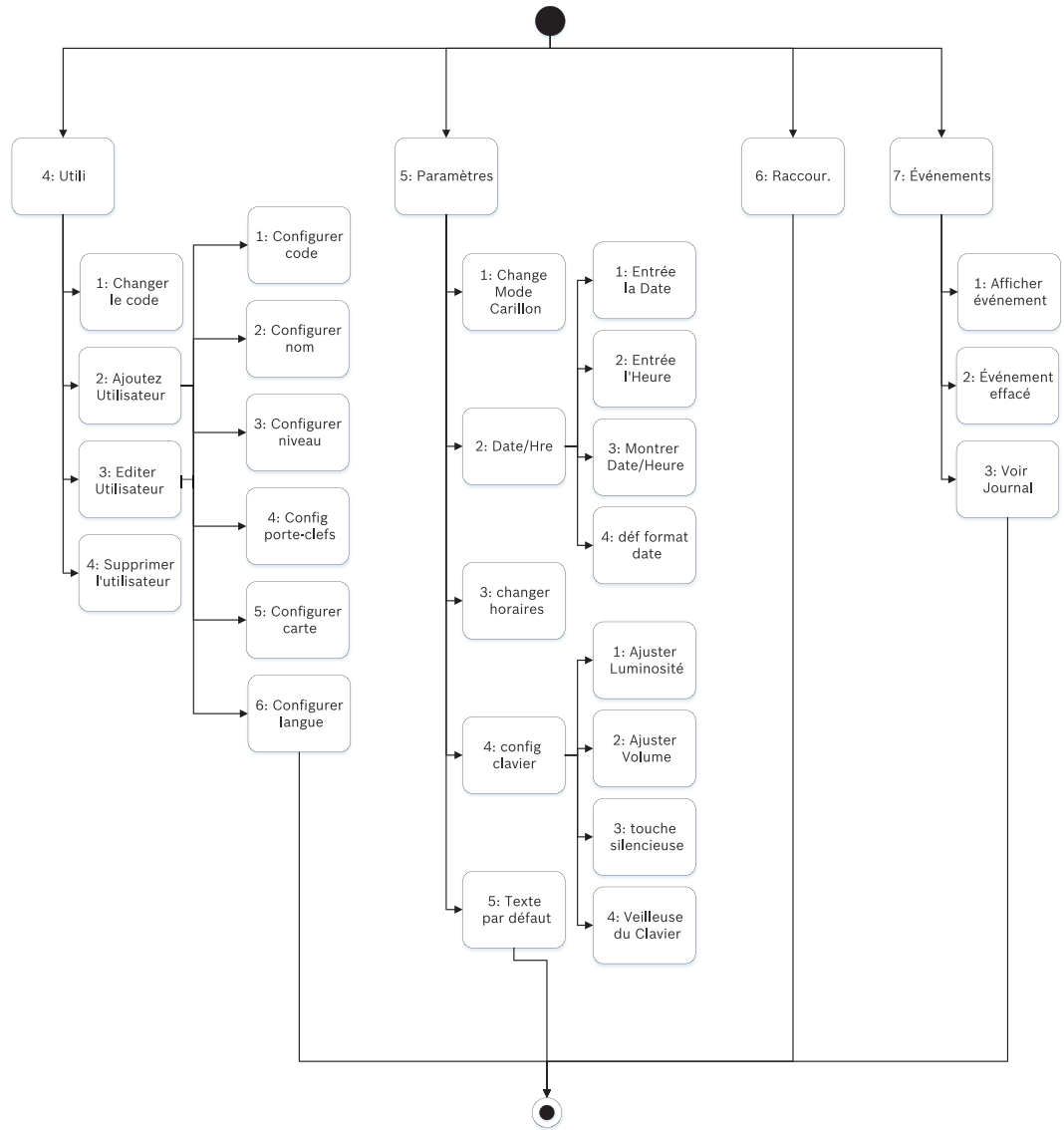

Les schémas suivants montrent l’arborescence de menu des claviers B92x/B91x.







Echappe, suppression de caractères, saisie de lettres et de caractères spéciaux

- Sortie d'un menu. Les claviers B91x*/B92x/B93x comportent une touche [ESC] programmable. Pour quitter un menu et revenir au niveau précédent, appuyez sur [ESC]. Pour quitter et revenir au texte de veille à partir de n'importe quel niveau de la structure du menu, appuyez et maintenez enfoncée la touche [ESC]. Le clavier B94x comporte une touche . Pour quitter un menu et revenir au niveau précédent, appuyez sur . REMARQUE Lors de la modification d'une valeur sur les claviers B91x/B92x/B93x, maintenez enfoncée la touche [ESC] pour supprimer tous les caractères.
- Suppression de caractères. Sur les claviers B91x/B92x/B93x, la touche [ESC] fonctionne comme une touche de retour arrière. Appuyez une fois sur cette touche pour supprimer le dernier caractère, ou maintenez enfoncée la touche [ESC] pour supprimer tous les caractères. Le clavier B94x comporte une touche  (retour arrière) sur chaque écran de clavier.
- Saisie de lettres. Sur les claviers B91x/B92x/B93x, appuyez sur une touche numérotée à plusieurs reprises pour faire défiler les chiffres et lettres indiqués sur la touche. Pour le clavier B94x, utilisez le clavier ABC.

- Enregistrement. Sur les claviers B91x/B92x, la touche **Entrer** permet généralement d'enregistrer. Sur les claviers B93x/B94x, la touche **Sauveg.** permet généralement d'enregistrer. Le clavier B94x utilise la touche  pour enregistrer à partir du clavier Qwerty.
- caractères spéciaux. Pour la saisie des caractères spéciaux sur les claviers B91x/B92x, consultez le tableau suivant. Pour la saisie des caractères spéciaux sur un clavier B93x, utilisez la touche programmable correspondante. Pour la saisie des caractères spéciaux ou accentués sur un clavier B94x, appuyez sur la touche  ou  pour ouvrir le clavier correspondant.

capacitif	B91x/B92x
caractères spéciaux de numérotation dans les numéros de téléphone (*, C [Pause de 3 sec], D [Détection de tonalité])	Appuyez sur [CMD]. Le menu des caractères spéciaux s'affiche. Utilisez  / Précédent ou  / Suivant pour faire défiler les caractères. Appuyez sur la touche Entrer pour choisir le caractère affiché.
caractères d'adresse réseau	Utilisez la touche [0] pour entrer un point ou un tiret.

*Touches du clavier B915I

Le clavier B915I utilise les icônes suivantes, au lieu de libellés, sur les touches programmables. Toutes les instructions de cette section font référence à la touche libellée, sans indication de l'icône B915I.

Touche B915	Touche BB915I
[PREV]	[▲]
[ENTER]	[-]
[NEXT]	[▼]
[ESC]	[*]
[CMD]	[#]

Se reporter à

- [3] Menu Diag (Diags menu), Page 136
- [6] Menu Cloud, Page 138
- [1] Menu Programme (Program) (Programmation), Page 108
- [2] Menu Radio (Wireless), Page 132
- [4] Menu Inhib Service (Service Bypass (Serv Byp)), Page 137
- [5] Menu Versions, Page 138

20.1

[1] Menu Programme (Program) (Programmation)



Depuis le menu **Programme (Program) (Menu Programmation)**, vous pouvez programmer des paramètres afin de rendre votre système opérationnel : numéro de téléphone et format, options de communication étendues, dispositifs de destination principaux et de secours, et notifications.

20.1.1 [1] Rapports (Reporting) > [1] Paramètres du menu Téléphone (Phone menu parameters)



La centrale peut composer jusqu'à quatre numéros de téléphone lors de l'envoi de rapports d'événements. Dans ce menu, vous pouvez programmer les numéros de téléphone et leur format.

Format (entourez-en un)	Numéro de téléphone
Téléphone 1Modem4/Contact ID/ DC-09	_____
Téléphone 2Modem4/Contact ID/ DC-09	_____
Téléphone 3Modem4/Contact ID/ DC-09	_____
Téléphone 4Modem4/Contact ID/ DC-09	_____

Numéro de téléphone

1. Entrez le code installateur, puis Accédez à [1] **Menu Installateur**.
2. Accédez à [1] **Menu Programmation** > [1] **Rapporter** > [1] **Téléphone**. Le clavier affiche le numéro de téléphone et son format pour la destination téléphonique.
3. Utilisez /Précédent ou /Suivant pour accéder à la destination que vous voulez modifier.
4. Selon le modèle de clavier :
Appuyez sur **Editer**.
-ou-
Appuyez sur **Entrer** pour modifier la destination téléphonique, puis sur **Entrer** pour modifier le numéro de téléphone de la destination sélectionnée.
5. Supprimez les caractères existants, si nécessaire, puis entrez le nouveau numéro de téléphone.
6. Lorsque vous avez terminé, appuyez sur **Entrer** ou sur **Sauveg.** pour enregistrer le numéro de téléphone. Le clavier affiche **Paramètre sauvé**.
7. Quittez le menu.

Format téléphonique

1. Entrez le code installateur, puis Accédez à [1] **Menu Installateur**.
2. Accédez à [1] **Menu Programmation** > [1] **Rapporter** > [1] **Téléphone**. Le clavier affiche le numéro de téléphone et son format pour la destination téléphonique.
3. Utilisez /Précédent ou /Suivant pour accéder à la destination que vous voulez modifier.
4. Selon le modèle de clavier :
Appuyez sur **Entrer** pour modifier la destination téléphonique, appuyez sur **Suivant** pour accéder à l'option de format, puis appuyez sur **Entrer** pour modifier le format téléphonique de la destination sélectionnée.

5. Appuyez sur **Format**, puis sur **Editer**. Utilisez **←/Précédent** ou **→/Suivant** pour basculer entre les options **ID Contact** et **Modem 4**, puis appuyez sur **Format** lors de l'affichage du format souhaité afin de le sélectionner et d'enregistrer la programmation. Le clavier affiche **Paramètre sauvé**.
6. Quittez le menu.

20.1.2

[1] Rapports (Reporting) > [2] Paramètres du menu Réseau (Network menu parameters)

Avec les communications étendues, il est possible de communiquer par un moyen autre qu'un transmetteur digital standard. La centrale peut inclure quatre destinations de communication étendue distinctes vers lesquelles elle peut acheminer es événements. Dans ce menu, vous pouvez activer les communications étendues et modifier l'adresse réseau, le taux d'envoi et le numéro de port de chaque destination (D1, D2, D3 et D4).

D1	Adresse réseau _____	Taux d'envoi _____	Numéro de port _____
D2	Adresse réseau _____	Taux d'envoi _____	Numéro de port _____
D3	Adresse réseau _____	Taux d'envoi _____	Numéro de port _____
D4	Adresse réseau _____	Taux d'envoi _____	Numéro de port _____

Comm Réseau

1. Entrez le code installateur, puis Accédez à [1] **Menu Installateur**.
2. Accédez à [1] **Menu Programmation** > [1] **Rapporter** > [2] **Réseau** > [1] **Comm Réseau**. Le clavier affiche l'option **Comm Réseau**, ainsi que la valeur par défaut actuelle.
3. Selon le modèle de clavier :
Appuyez sur **Entrer**, puis sur **Désactivé** ou **Activer**.
-ou-
Appuyez sur **Entrer**.
Appuyez sur **Sauveg.** ou **Entrer**. Le clavier affiche **Paramètre sauvé**.
4. Quittez le menu.

Adresse réseau (Network Address)

Numéro de port (Port Number)







Taux d'envoi (secondes) (Poll Rate (seconds))

Format

Taille AES (AES Size)

Entrée AES (AES Entry)

1. Entrez le code installateur, puis Accédez à [1] **Menu Installateur**.
2. Accédez à [1] **Menu Programmation** > [1] **Rapporter** > [2] **Réseau** > [2] **Param Comm Réseau**. Le clavier affiche la première destination et son adresse.

3. Utilisez /Précédent ou /Suivant pour accéder à la destination que vous voulez modifier.
4. Selon le modèle de clavier :
Appuyez sur **Editer**.
-ou-
Appuyez sur **Entrer** et **Entrer** une nouvelle fois.
5. Supprimez les caractères existants, si nécessaire, puis entrez la nouvelle adresse.
6. Appuyez sur **Sauveg.** ou **Entrer**. Le clavier affiche **Paramètre sauvé**.
7. Selon le modèle de clavier :
Appuyez sur **N° port** et **Editer**.
-ou-
Appuyez sur **Suivant** et **Entrer**, puis sur **Entrer**.
8. Supprimez les caractères existants, si nécessaire, puis entrez le nouveau numéro.
9. Appuyez sur **Sauveg.** ou **Entrer**. Le clavier affiche **Paramètre sauvé**.
10. Selon le modèle de clavier :
Appuyez sur **Taux** et **Entrer**.
-ou-
Appuyez sur **Suivant** et **Entrer**, puis sur **Entrer**.
11. Supprimez les caractères existants, si nécessaire, puis entrez le nouveau taux d'envoi.
12. Appuyez sur **Sauveg.** ou **Entrer**. Le clavier affiche **Paramètre sauvé**.
13. Selon le modèle de clavier :
Appuyez sur **Format** et **Editer**.
-ou-
Appuyez sur **Suivant** et **Entrer**, puis sur **Entrer**.
14. Appuyez sur l'icône ou la touche programmable de l'option souhaitée ou utilisez /**Précédent** ou /**Suivant** pour sélectionner le format de votre choix, **Modem 4** ou **ID Contact**.
15. Appuyez sur **Sauveg.** ou **Entrer**. Le clavier affiche **Paramètre sauvé**.
16. Selon le modèle de clavier :
Appuyez sur **AES** et **Editer**.
-ou-
Appuyez sur **Suivant** et **Entrer**, puis sur **Entrer**.
17. Appuyez sur la touche programmable de l'option souhaitée ou utilisez /**Précédent** ou /**Suivant** pour sélectionner la taille de votre choix.
18. Appuyez sur **Sauveg.** ou **Entrer**. Le clavier affiche **Paramètre sauvé**.
19. Quittez le menu.

20.1.3

[1] Rapports (Reporting) > [3] Paramètres de routage de rapport (Report Routing parameters)





Utilisez le routage vers les dispositifs de destination principal et de secours via les lignes téléphoniques standard, le réseau local (LAN) ou le réseau étendu (WAN). Dans ce menu, vous pouvez indiquer le dispositif de destination principal et trois dispositifs de destination de secours pour quatre destinataires au maximum.

Les options possibles sont les suivantes :

Aucun dispositif (No Device), Téléphone 1 (Phone 1), Téléphone 2 (Phone 2), Téléphone 3 (Phone 3), Téléphone 4 (Phone 4), SDI2-1 D1, SDI2-1 D2, SDI2-1 D3, SDI2-1 D4, SDI2-2 D1, SDI2-2 D2, SDI2-2 D3, SDI2-2 D4, D1 intégré (Onboard D1), D2 intégré (Onboard D2), D3 intégré (Onboard D3), D4 intégré (Onboard D4), D1 cellulaire (Cellular D1), D2 cellulaire (Cellular D2), D3 cellulaire (Cellular D3), D4 cellulaire (Cellular D4).

		Destinataire 1 (Route 1)	Destinataire 2 (Route 2)	Destinataire 3 (Route 3)	Destinataire 4 (Route 4)
Dispositif de destination principal	Aucun dispositif	_____	_____	_____	_____
Dispositif de destination de secours	Aucun dispositif	_____	_____	_____	_____
Deuxième dispositif de destination de secours	Aucun dispositif	_____	_____	_____	_____
Troisième dispositif de destination de secours	Aucun dispositif	_____	_____	_____	_____

Dispositif de destination Principale

1. Entrez le code installateur, puis Accédez à [1] **Menu Installateur**.
2. Accédez à [1] **Menu Programmation** > [1] **Rapporter** > [3] **Routage**.
3. Utilisez /Précédent ou /Suivant pour faire défiler la liste des destinataires et Accédez au destinataire que vous voulez programmer.
4. Appuyez sur **Editer** ou **Entrer** pour modifier le destinataire.
5. Utilisez /Précédent ou /Suivant pour faire défiler la liste des destinations et accéder au dispositif de destination que vous souhaitez sélectionner pour le dispositif de destination principal. Pour conserver le dispositif de destination principal, quittez le menu. Pour passer à un autre dispositif de destination, appuyez sur **Éditer destination**.
6. Appuyez sur **Sauveg.** ou **Entrer**. Le clavier affiche **Paramètre sauvé**.
7. Quittez le menu.

Dispositif de destination de secours, deuxième dispositif de destination de secours et troisième dispositif de destination de secours





Remarque!

Vous pouvez sélectionner le dispositif de destination de secours uniquement après avoir sélectionné un dispositif de destination principal.

Vous pouvez sélectionner le deuxième dispositif de destination de secours uniquement après avoir sélectionné le dispositif de destination de secours.

Vous pouvez sélectionner le troisième dispositif de destination de secours uniquement après avoir sélectionné le deuxième dispositif de destination de secours.



1. Entrez le code installateur, puis Accédez à [1] **Menu Installateur**.
2. Accédez à [1] **Menu Programmation** > [1] **Rapporter** > [3] **Routage**.
3. Utilisez /Précédent ou /Suivant pour faire défiler la liste des destinataires et Accédez au destinataire que vous voulez programmer.
4. Appuyez sur **Editer** ou **Entrer** pour modifier le destinataire.
5. Utilisez /Précédent ou /Suivant pour faire défiler la liste des dispositifs de destination et accéder au dispositif de destination que vous souhaitez sélectionner pour le dispositif de destination de secours. Pour conserver le dispositif de destination de secours, quittez le menu. Pour passer à un autre dispositif de destination, appuyez sur **Éditer destination**.
6. Appuyez sur **Sauveg.** ou **Entrer**. Le clavier affiche **Paramètre sauvé**.
7. Répétez les étapes 5 et 6 pour les deuxième et troisième dispositifs de destination de secours.

8. Quittez le menu.



20.1.4

[1] Rapports (Reporting) > [4] Paramètres du menu Personal Note (notification personnelle)

La centrale peut envoyer des SMS et des e-mails de notification personnelle via Ethernet ou un transmetteur cellulaire. Vous pouvez configurer jusqu'à 16 destinations mêlant numéros de téléphone mobile et adresses électroniques. Le système considère qu'une adresse e-mail est valide si vous la copiez telle qu'elle apparaît chez un fournisseur de messagerie Internet. Dans ce menu, vous pouvez ajouter une téléphone numéro ou une adresse e-mail pour chaque identifiant de notification personnelle (1 à 16).

Numéro de notification (notification Number)	Numéro de téléphone ou adresse e-mail (Phone number or email address)
1	_____
2	_____
3	_____
4	_____
5	_____
6	_____
7	_____
8	_____
19	_____
10	_____
11	_____
12	_____
13	_____
14	_____
15	_____
16	_____

Notification Prsnl

1. Entrez le code installateur, puis Accédez à [1] **Menu Installateur**.
2. Accédez à [1] **Menu Programmation** > [1] **Rapporter** > [4] **Notification Prsnl**. Le clavier affiche le numéro téléphone ou l'adresse e-mail de la destination de notification personnelle sélectionnée.
3. Utilisez /Précédent ou /Suivant pour faire défiler la liste des destinations et Accédez à la destination que vous voulez programmer.
4. Appuyez sur **Editer** ou **Entrer** pour modifier le numéro de téléphone ou l'adresse e-mail.
5. Supprimez les caractères existants, si nécessaire, puis entrez les nouveaux caractères.
6. Appuyez sur **Sauveg.** ou **Entrer**. Le clavier affiche **Paramètre sauvé**.

20.1.5

[2] Réseau (Network) > [1] Ethernet > (choisissez le module à bus ou intégré) > [1] Paramètres du menu Module (Module Parameters menu)

Vous pouvez utiliser DHCP/AutoIP ou UPnP pour les communication Ethernet avec Ethernet intégré ou un B426. Dans ce menu, vous pouvez activer et désactiver ces protocoles.

	Valeur par défaut	Paramètres du module
DHCP/Auto IPactivé(DHCP/AutoIP Enable)	Oui	Oui / Non (Yes / No)
activer UPnP (UPnP Enable)	Oui	Oui / Non (Yes / No)
Adresse IPv4 (IPv4 Address)	0.0.0.0	_____
Masque de sous-réseau IPv4 (IPv4 Subnet Mask)	255.255.255.255	_____
Passerelle par défaut (Default Gateway)	0.0.0.0	_____
Num Port HTTP (HTTP Port Number)	80	_____
Adresse du serveur IPv4 (IPv4 Server Address)	0.0.0.0	_____
Adresse du serveur IPv6 (IPv6 Server Address)	0.0.0.0	_____
Nom d'hôte du module (ModuleVide Hostname)		_____

DHCP/Auto IPactivé(DHCP/AutoIP Enable)

1. Entrez le code installateur, puis Accédez à [1] **Menu Installateur**.
2. Accédez à [1] **Menu Programmation** > [2] **Réseau** > [1] **Ethernet** > (choisissez le module à bus ou intégré) > [1] **Paramètres Module** > [1] **Activer DHCP**. Le clavier affiche la configuration DHCP/autolP actuelle.
3. Selon le modèle du clavier :
Appuyez sur **Oui** ou **Non**.
-ou-
Appuyez sur **Entrer** pour modifier la configuration DHCP/Auto IPactivé(DHCP/AutoIP Enable) du module. Utilisez **Précédent** ou **Suivant** pour basculer entre **Oui** et **Non**.
4. Appuyez sur **Sauveg.** ou **Entrer**. Le clavier affiche **Paramètre sauvé**.
5. Quittez le menu.

activer UPnP (UPnP Enable)



1. Entrez le code installateur, puis Accédez à [1] **Menu Installateur**.
2. Accédez à [1] **Menu Programmation** > [2] **Réseau** > [1] **Ethernet** > (choisissez le module à bus ou intégré) > [1] **Paramètres Module** > [2] **Activer UPnP**. Le clavier affiche la configuration UPnP en cours.
3. Selon le modèle du clavier :
Appuyez sur **Oui** ou **Non**.
-ou-
Appuyez sur **Entrer** pour modifier la configuration activer UPnP (UPnP Enable) en cours du module. Utilisez **Précédent** ou **Suivant** pour basculer entre **Oui** et **Non**.

- Appuyez sur **Sauveg.** ou **Entrer**. Le clavier affiche **Paramètre sauvé**.
- Quittez le menu.



20.1.6

[2] Réseau (Network) > [1] Ethernet > (choisissez le module à bus ou intégré) > [2] Paramètres du menu Adresse (Address Parameters menu)



Adresse IPv4 (IPv4 Address)

- Entrez le code installateur, puis accédez à [1] **Menu Installateur**.
- Accéder à [1] **Menu Programmation** > [2] **Réseau** > [1] **Ethernet** > (choisissez le module à bus ou intégré) > [1] **Paramètres Module** > [2] **Paramètres Adresse** > [1] **Adresse IP**.
- Appuyez sur **Editer** ou **Entrer** pour modifier l'adresse IP.
- Supprimez le numéro existant, si nécessaire, puis entrez le nouveau numéro. Utilisez /**Précédent** ou /**Suivant** pour faire défiler les différents octets.
- Appuyez sur **Sauveg.** ou **Entrer**. Le clavier affiche **Paramètre sauvé**.
- Quittez le menu.

Masque de sous-réseau IPv4 (IPv4 Subnet Mask)

- Entrez le code installateur, puis Accédez à [1] **Menu Installateur**.
- Accéder à [1] **Menu Programmation** > [2] **Réseau** > [1] **Ethernet** > (choisissez le module à bus ou intégré) > [1] **Paramètres Module** > [2] **Masque Sous-réseau**.
- Appuyez **Editer** ou **Entrer** pour modifier l'adresse du masque de sous-réseau.
- Supprimez le numéro existant, si nécessaire, puis entrez le nouveau numéro. Utilisez /**Précédent** ou /**Suivant** pour passer à un autre octet.
- Appuyez sur **Sauveg.** ou **Entrer**. Le clavier affiche **Paramètre sauvé**.
- Quittez le menu.

Passerelle par défaut (Default Gateway)

- Entrez le code installateur, puis Accédez à [1] **Menu Installateur**.
- Accéder à [1] **Menu Programmation** > [2] **Réseau** > [1] **Ethernet** > (choisissez le module à bus ou intégré) > [2] **Paramètres Adresse** > [3] **Passerelle Défaut**.
- Appuyez sur **Editer** ou **Entrer** pour modifier la passerelle.
- Supprimez le numéro existant, si nécessaire, puis entrez le nouveau numéro. Utilisez /**Précédent** ou /**Suivant** pour passer à un autre octet.
- Appuyez sur **Sauveg.** ou **Entrer**. Le clavier affiche **Paramètre sauvé**.
- Quittez le menu.



Num Port HTTP (HTTP Port Number)

- Entrez le code installateur, puis Accédez à [1] **Menu Installateur**.
- Accédez à [1] **Menu Programmation** > [2] **Réseau** > [1] **Ethernet** > (choisissez le module à bus ou intégré) > [2] **Paramètres Adresse** > [4] **Numéro Port**.
- Appuyez sur **Editer** ou **Entrer** pour modifier le numéro de port.
- Supprimez le numéro existant, si nécessaire, puis entrez le nouveau numéro.
- Appuyez sur **Sauveg.** ou **Entrer**. Le clavier affiche **Paramètre sauvé**.
- Quittez le menu.



20.1.7

[2] Réseau (Network) > [1] Ethernet > (choisissez le module à bus ou intégré) > [3] Paramètres du menu DNS (DNS Parameters menu)



Adresse du serveur IPv4 (IPv4 Server Address)

1. Entrez le code installateur, puis Accédez à[1] **Menu Installateur**.
2. Accéder à[1] **Menu Programmation** > [2] **Réseau** > [1] **Ethernet** > (choisissez le module à bus ou intégré) > [3] **Paramètres DNS** > [1] **Adresse Serveur IPv4**. Le clavier affiche la configuration Adresse du serveur IPv4 (IPv4 Server Address) en cours.
3. Appuyez sur **Editer** ou **Entrer** pour modifier l'adresse du serveur IPv4.
4. Supprimez le numéro existant, si nécessaire, puis entrez le nouveau numéro. Utilisez /**Précédent** ou /**Suivant** pour passer à un autre octet.
5. Appuyez sur **Sauveg.** ou **Entrer**. Le clavier affiche **Paramètre sauvé**.
6. Quittez le menu.

Adresse du serveur IPv6 (IPv6 Server Address)

1. Entrez le code installateur, puis accédez à[1] **Menu Installateur**.
2. Accéder à[1] **Menu Programmation** > [2] **Réseau** > [1] **Ethernet** > (choisissez le module à bus ou intégré) > [3] **Paramètres DNS** > [2] **Adresse Serveur IPv6**. Le clavier affiche la configuration Adresse du serveur IPv6 (IPv6 Server Address) en cours.
3. Appuyez sur **Editer** ou **Entrer** pour modifier l'adresse du serveur IPv6.
4. Supprimez le numéro existant, si nécessaire, puis entrez le nouveau numéro. Utilisez /**Précédent** ou /**Suivant** pour passer à un autre octet.
5. Appuyez sur **Sauveg.** ou **Entrer**. Le clavier affiche **Paramètre sauvé**.
6. Quittez le menu.

Nom d'hôte du module (Module Hostname)

1. Entrez le code installateur, puis accédez à[1] **Menu Installateur**.
2. Accéder à[1] **Menu Programmation** > [2] **Réseau** > [1] **Ethernet** > (choisissez le module à bus ou intégré) > [3] **Paramètres DNS** > [3] **Nom d'Hôte Module**. Le clavier affiche le nom d'hôte en cours.
3. Appuyez sur **Editer** ou **Entrer** pour modifier le nom d'hôte.
4. Supprimez le numéro existant, si nécessaire, puis entrez le nouveau numéro. Utilisez /**Précédent** ou /**Suivant** pour passer à un autre octet.
5. Appuyez sur **Sauveg.** ou **Entrer**. Le clavier affiche **Paramètre sauvé**.
6. Quittez le menu.

20.1.8

[2] Réseau (Network) > [2] Cellulaire (Cellular) > (choisissez le module cellulaire SDI2 ou le module enfichable)

Vous pouvez utiliser un module de communication cellulaire B44x pour la communication. Branchez-le directement sur la centrale ou utilisez-le avec un module B450.

	Paramètres du module 1	Paramètres du module 2
Nom du point d'accès (accessPoint Name)	_____	_____
Nom utilisateur du point d'accès (accessPt Username)	_____	_____
Code du point d'accès (access Pt Passcode)	_____	_____
PIN SIM	_____	_____

Nom du point d'accès (accessPoint Name)

1. Entrez le code installateur, puis Accédez à[1] **Menu Installateur**.
2. Accéder à[1] **Menu Programmation** > [2] **Réseau** > [2] **Cellulaire** > (choisissez le module cellulaire SDI2 ou le module enfichable) > [1] **Nom du point d'accès (access Point Name)**. Le clavier affiche la configuration en cours.
3. Appuyez sur **Editer** ou **Entrer** pour modifier la configuration.
4. Supprimez les caractères existants, si nécessaire, puis entrez les nouveaux caractères.
5. Appuyez sur **Sauveg.** ou **Entrer**. Le clavier affiche **Paramètre sauvé**.

Nom utilisateur du point d'accès (access Pt Username)

1. Entrez le code installateur, puis accédez à[1] **Menu Installateur**.
2. Accéder à[1] **Menu Programmation** > [2] **Réseau** > [2] **Cellulaire** > (choisissez le module cellulaire SDI2 ou le module enfichable) > [2] **Nom Pt Accès**. Le clavier affiche la configuration en cours.
3. Appuyez sur **Editer** ou **Entrer** pour modifier la configuration.
4. Supprimez les caractères existants, si nécessaire, puis entrez les nouveaux caractères.
5. Appuyez sur **Sauveg.** ou **Entrer**. Le clavier affiche **Paramètre sauvé**.

Code du point d'accès (access Pt Passcode)

1. Entrez le code installateur, puis Accédez à[1] **Menu Installateur**.
2. Accéder à[1] **Menu Programmation** > [2] **Réseau** > [2] **Cellulaire** > (choisissez le module cellulaire SDI2 ou le module enfichable) > [3] **Code Pt Accès**. Le clavier affiche la configuration en cours.
3. Appuyez sur **Editer** ou **Entrer** pour modifier la configuration.
4. Supprimez les caractères existants, si nécessaire, puis entrez les nouveaux caractères.
5. Appuyez sur **Sauveg.** ou **Entrer**. Le clavier affiche **Paramètre sauvé**.

PIN SIM

1. Entrez le code installateur, puis Accédez à[1] **Menu Installateur**.
2. Accéder à[1] **Menu Programmation** > [2] **Réseau** > [2] **Cellulaire** > (choisissez le module cellulaire SDI2 ou le module enfichable) > [4] **PIN SIM**. Le clavier affiche la configuration en cours.
3. Appuyez sur **Editer** ou **Entrer** pour modifier la configuration.
4. Supprimez les caractères existants, si nécessaire, puis entrez les nouveaux caractères.
5. Appuyez sur **Sauveg.** ou **Entrer**. Le clavier affiche **Paramètre sauvé**.

20.1.9**[3] RPS > [1] Paramètres du menu Code RPS (RPS Passcode menu parameters)**

La centrale vérifie que le logiciel de paramétrage à distance au niveau du centre de télésurveillance dispose d'un accès valide avant de se connecter à l'aide du code RPS. Dans ce menu, vous pouvez programmer le code RPS.

Code RPS (RPS Passcode)

1. Entrez le code installateur, puis Accédez à[1] **Menu Installateur**.
2. Accéder à[1] **Menu Programmation** > [3] **RPS** > [1] **Code RPS**.
3. Appuyez sur **Editer** ou **Entrer** pour modifier le code RPS.
4. Supprimez le numéro existant, si nécessaire, puis entrez le nouveau numéro.
5. Appuyez sur **Sauveg.** ou **Entrer**. Le clavier affiche **Paramètre sauvé**.
6. Quittez le menu.

20.1.10**[3] RPS > [2] Paramètres du menu Numéro de téléphone RPS (RPS Phone Number menu parameters)**

Le numéro de téléphone RPS est le numéro que compose la centrale pour contacter RPS ou l'outil de programmation Installer Services Portal (disponible en Europe, au Moyen-Orient, en Afrique et en Chine). Dans ce menu, vous pouvez programmer le numéro de téléphone RPS.



Numéro de téléphone RPS (RPS Phone Number)

1. Entrez le code installateur, puis Accédez à[1] **Menu Installateur**.
2. Accéder à[1] **Menu Programmation** > [3] **RPS** > [2] **Téléphone RPS**.
3. Appuyez sur **Editer** ou **Entrer** pour modifier le numéro de téléphone RPS.
4. Supprimez le numéro existant, si nécessaire, puis entrez le nouveau numéro.
5. Appuyez sur **Sauveg.** ou **Entrer**. Le clavier affiche **Paramètre sauvé**.
6. Quittez le menu.

20.1.11**[3] RPS > [3] Paramètres du menu Adresse IP RPS (IP Address menu parameters)**

La centrale peut utiliser un nom d'hôte du réseau ou une adresse IPv4 pour appeler RPS ou l'outil de programmation Installer Services Portal (disponible en Europe, au Moyen-Orient, en Afrique et en Chine). Dans ce menu, vous pouvez programmer l'adresse IPv4 ou un nom d'hôte pour la communication RPS ou l'outil de programmation Installer Services Portal.

Adresse IP RPS (RPS IP Address)

1. Entrez le code installateur, puis Accédez à[1] **Menu Installateur**.
2. Accéder à[1] **Menu Programmation** > [3] **RPS** > [3] **Adresse IP RPS**.
3. Selon le modèle de clavier :
Appuyez sur **Edit IPv4** pour une adresse IP, ou sur **Edit DHCP** pour un nom d'hôte.
-ou-
Utilisez **Précédent** ou **Suivant** pour basculer entre l'option permettant d'éditer l'adresse en tant qu'adresse IPv4 ou en tant que nom d'hôte. Appuyez sur **Entrer** lorsque le clavier affiche l'option que vous voulez modifier.
4. Supprimez les caractères existants, si nécessaire, puis entrez les nouveaux caractères.
Pour une adresse IPv4, utilisez /Précédent ou /Suivant pour passer à un octet différent, puis utilisez les touches numériques pour entrer les nouveaux nombres. Pour un nom d'hôte, appuyez sur une touche numérique à plusieurs reprises pour faire défiler les chiffres et lettres indiqués sur la touche.
5. Appuyez sur **Sauveg.** ou **Entrer**. Le clavier affiche **Paramètre sauvé**.
6. Quittez le menu.

20.1.12**[3] RPS > [4] Paramètres du menu Numéro de port RPS (RPS Port Number menu parameters)**

Dans ce menu, vous pouvez spécifier le port de destination pour des demandes de session sortantes RPS ou l'outil de programmation Installer Services Portal (disponible en Europe, au Moyen-Orient, en Afrique et en Chine) à l'adresse IP définie.

Numéro de port RPS (RPS Port Number)

1. Entrez le code installateur, puis Accédez à[1] **Menu Installateur**.
2. Accéder à[1] **Menu Programmation** > [3] **RPS** > [4] **Num Port RPS**.
3. Appuyez sur **Editer** ou **Entrer** pour modifier le numéro de port RPS.
4. Supprimez le numéro existant, si nécessaire, puis entrez le nouveau numéro.
5. Appuyez sur **Sauveg.** ou **Entrer**. Le clavier affiche **Paramètre sauvé**.

6. Quittez le menu.

20.1.13

[4] Paramètres du menu Options de zone

Ce paramètre active ou désactive les zones spécifiés. Des numéros de compte doivent être attribués aux zones activées. Dans ce menu, vous pouvez activer ou désactiver des zones et leur attribuer des numéros de compte.



Remarque!

Les numéros de compte peuvent contenir les caractères 0 à 9 et B à F.

	Zone 1	Zone 2	Zone 3	Zone 4
Zone activée (Area On)	Oui / Non (Yes / No)	Oui / Non (Yes / No)	Oui / Non (Yes / No)	Oui / Non (Yes / No)
Numéro de compte (account Number)	_____	_____	_____	_____

État de zone (Area State)



1. Entrez le code installateur, puis Accédez à [1] **Menu Installateur**.
2. Accéder à [1] **Menu Programmation** > [4] **Zone**.
3. Utilisez /Précédent ou /Suivant pour Accéder à la zone de votre choix.
4. Selon le modèle de clavier :
Appuyez sur **Editer**, puis sur **Oui** ou sur **Non**.
-ou-
Appuyez sur **Entrer** pour modifier la zone et sur **Entrer** pour modifier l'état de Zone activée (Area On) pour la zone sélectionnée. Utilisez **Précédent** ou **Suivant** pour basculer entre les options **Oui** et **Non**.
5. Appuyez sur **Sauveg.** ou **Entrer**. Le clavier affiche **Paramètre sauvé**.
6. Quittez le menu.

Numéro de compte de zone (Area account Number)

1. Entrez le code installateur, puis accédez à [1] **Menu Installateur**.
2. Accéder à [1] **Menu Programmation** > [4] **Zone**.
3. Utilisez /Précédent ou /Suivant pour Accéder à la zone de votre choix.
4. Selon le modèle de clavier :
Appuyez sur **Compte #**, puis sur **Editer**.
-ou-
Appuyez sur **Entrer** pour modifier la zone, puis sur **Suivant** pour Accéder à l'option numéro de compte. Appuyez sur **Entrer** pour modifier le numéro de compte de la zone sélectionnée.
5. Supprimez les caractères existants, si nécessaire, puis entrez les nouveaux caractères.
6. Appuyez sur **Sauveg.** ou **Entrer**. Le clavier affiche **Paramètre sauvé**.
7. Quittez le menu.

Nom de compte de la zone (Area account Name)

1. Entrez le code installateur, puis accédez à [1] **Menu Installateur**.

2. Accéder à [1] **Menu Programmation** > [4] **Zone**.
3. Utilisez /Précédent ou /Suivant pour Accéder à la zone de votre choix.
4. Selon le modèle de clavier :
Appuyez sur **Compte #**, puis sur **Nom** et sur **Editer**.
-ou-
Appuyez sur **Entrer** pour modifier la zone, puis appuyez sur **Suivant** et **Suivant** pour Accéder à l'option de nom de compte. Appuyez sur **Entrer** pour modifier le nom de compte de la zone sélectionnée.
5. Supprimez les caractères existants, si nécessaire, puis entrez les nouveaux caractères.
6. Appuyez sur **Sauveg.** ou **Entrer**. Le clavier affiche **Paramètre sauvé**.
7. Quittez le menu.

20.1.14

[5] Paramètres du menu Clavier (Keypad menu parameters)

La portée du clavier définit les zones affectées par le clavier lorsque l'armement est activé, les zones que vous pouvez afficher avec ce clavier, ainsi que les auxquelles ce clavier peut Accéder . Dans ce menu, vous pouvez choisir la portée du clavier. Vous pouvez également utiliser ce menu pour identifier le type de clavier et l'affecter à une zone.

*	Type (entourez-en un)	Portée (entourez-en une)
Clavier 1	Pas de clavier / B91x / B92x / B93x / B94x	Aucun dispositif (No Device) / Niveau zone (Area Wide) / Niveau compte (Acct Wide) / Niveau centrale (Panel Wide)
Clavier 2	Pas de clavier / B91x / B92x / B93x / B94x	Aucun dispositif (No Device) / Niveau zone (Area Wide) / Niveau compte (Acct Wide) / Niveau centrale (Panel Wide)
Clavier 3	Pas de clavier / B91x / B92x / B93x / B94x	Aucun dispositif (No Device) / Niveau zone (Area Wide) / Niveau compte (Acct Wide) / Niveau centrale (Panel Wide)
Clavier 4	Pas de clavier / B91x / B92x / B93x / B94x	Aucun dispositif (No Device) / Niveau zone (Area Wide) / Niveau compte (Acct Wide) / Niveau centrale (Panel Wide)
Clavier 5	Pas de clavier / B91x / B92x / B93x / B94x	Aucun dispositif (No Device) / Niveau zone (Area Wide) / Niveau compte (Acct Wide) / Niveau centrale (Panel Wide)
Clavier 6	Pas de clavier / B91x / B92x / B93x / B94x	Aucun dispositif (No Device) / Niveau zone (Area Wide) / Niveau compte (Acct Wide) / Niveau centrale (Panel Wide)
Clavier 7	Pas de clavier / B91x / B92x / B93x / B94x	Aucun dispositif (No Device) / Niveau zone (Area Wide) / Niveau compte (Acct Wide) / Niveau centrale (Panel Wide)



*	Type (entourez-en un)	Portée (entourez-en une)
Clavier 8	Pas de clavier / B91x / B92x / B93x / B94x	Aucun dispositif (No Device) / Niveau zone (Area Wide) / Niveau compte (Acct Wide) / Niveau centrale (Panel Wide)

*Reportez-vous à votre centrale pour connaître le nombre de claviers pris en charge.

Type

Portée (Scope)

Zone (Area)

1. Entrez le code installateur, puis accédez à[1] **Menu Installateur**.
2. Accéder à[1] **Menu Programmation** > [5] **Clavier**.
3. Utilisez /Précédent ou /Suivant pour Accéder au clavier de votre choix.
4. Appuyez sur **Editer** ou **Entrer** pour modifier le type.
5. Selon le modèle de clavier :
Appuyez sur l'icône ou la touche programmable correspondant au type de votre choix.
-ou-
Utilisez **Précédent** ou **Suivant** pour Accéder au type de votre choix.
6. Appuyez sur **Sauveg.** ou **Entrer**. Le clavier affiche **Paramètre sauvé** et vous demande si vous souhaitez modifier la portée.
7. Appuyez sur **Editer** ou **Entrer** pour modifier le type.
8. Selon le modèle de clavier :
Appuyez sur l'icône ou la touche programmable correspondant à la portée de votre choix.
-ou-
Utilisez **Précédent** ou **Suivant** pour Accéder à la portée de votre choix.
9. Appuyez sur **Sauveg.** ou **Entrer**. Le clavier affiche **Paramètre sauvé** et vous demande si vous souhaitez modifier la zone.
10. Appuyez sur **Editer** ou **Entrer** pour modifier le type.
11. Selon le modèle de clavier :
Appuyez sur l'icône ou la touche programmable correspondant à la zone de votre choix.
-ou-
Utilisez **Précédent** ou **Suivant** pour Accéder à la zone de votre choix.
12. Appuyez sur **Sauveg.** ou **Entrer**. Le clavier affiche **Paramètre sauvé**.
13. Quittez le menu.

20.1.15

[6] Paramètres du menu Utilisateurs (Users menu parameters)

Dans ce menu, vous pouvez modifier le code utilisateur de service et le mot de passe de l'utilisateur 1.

Pour ajouter et retirer des utilisateurs, modifier les codes des utilisateurs et exécuter d'autres fonctions utilisateur depuis le clavier, vous devez utiliser le menu Utilisateurs (Users) à partir du menu principal. Pour plus d'informations, consultez la section Centrales du Guide d'utilisation (B9512G/B8512G/B5512/B4512/B3512).

Utilisateurs (Users) (dans le menu Installateur (Installer))

1. Entrez le code installateur, puis accédez à[1] **Menu Installateur**.
2. Accéder à[1] **Menu Programmation** > [6] **Utilis.** Le clavier affiche le code installateur.

3. Utilisez **←**/**Précédent** ou **→**/**Suivant** pour basculer entre l'utilisateur 000 (utilisateur de service) et l'utilisateur 001, puis accédez à l'utilisateur que vous voulez modifier.
4. Appuyez sur **Editer** ou **Entrer** pour modifier l'utilisateur sélectionné. Le curseur clignote à l'Emplacement de modification.
5. Supprimez les caractères existants, si nécessaire, puis entrez les nouveaux caractères.
6. Appuyez sur **Sauveg.** ou **Entrer**. Le clavier affiche **Paramètre sauvé**.
7. Quittez le menu.

Feuille de calcul utilisateur (code d'accès) (comprend des utilisateurs ajoutés uniquement à l'aide du logiciel RPS, de l'outil de programmation Installer Services Portal (disponible en Europe, au Moyen-Orient, en Afrique et en Chine) ou du menu principal)

Utilisateur r ###	Code	Groupe d'utilisateur	Autorité de zone				Nom d'utilisateur
			1	2	3*	4*	
000	123 _ _ _	_ _	15	15	15	15	CODE SERVICE
001	123456	_ _	1	_	_	_	UTILISATEUR 1
_ _ _	_ _ _ _ _	_ _	_	_	_	_	UTILISATEUR _ _
_ _ _	_ _ _ _ _	_ _	_	_	_	_	UTILISATEUR _ _
_ _ _	_ _ _ _ _	_ _	_	_	_	_	UTILISATEUR _ _
_ _ _	_ _ _ _ _	_ _	_	_	_	_	UTILISATEUR _ _
_ _ _	_ _ _ _ _	_ _	_	_	_	_	UTILISATEUR _ _
_ _ _	_ _ _ _ _	_ _	_	_	_	_	UTILISATEUR _ _
_ _ _	_ _ _ _ _	_ _	_	_	_	_	UTILISATEUR _ _
_ _ _	_ _ _ _ _	_ _	_	_	_	_	UTILISATEUR _ _
_ _ _	_ _ _ _ _	_ _	_	_	_	_	UTILISATEUR _ _
_ _ _	_ _ _ _ _	_ _	_	_	_	_	UTILISATEUR _ _
_ _ _	_ _ _ _ _	_ _	_	_	_	_	UTILISATEUR _ _
_ _ _	_ _ _ _ _	_ _	_	_	_	_	UTILISATEUR _ _
_ _ _	_ _ _ _ _	_ _	_	_	_	_	UTILISATEUR _ _
_ _ _	_ _ _ _ _	_ _	_	_	_	_	UTILISATEUR _ _
_ _ _	_ _ _ _ _	_ _	_	_	_	_	UTILISATEUR _ _
_ _ _	_ _ _ _ _	_ _	_	_	_	_	UTILISATEUR _ _
_ _ _	_ _ _ _ _	_ _	_	_	_	_	UTILISATEUR _ _
_ _ _	_ _ _ _ _	_ _	_	_	_	_	UTILISATEUR _ _
_ _ _	_ _ _ _ _	_ _	_	_	_	_	UTILISATEUR _ _
_ _ _	_ _ _ _ _	_ _	_	_	_	_	UTILISATEUR _ _
_ _ _	_ _ _ _ _	_ _	_	_	_	_	UTILISATEUR _ _
_ _ _	_ _ _ _ _	_ _	_	_	_	_	UTILISATEUR _ _
_ _ _	_ _ _ _ _	_ _	_	_	_	_	UTILISATEUR _ _
_ _ _	_ _ _ _ _	_ _	_	_	_	_	UTILISATEUR _ _
_ _ _	_ _ _ _ _	_ _	_	_	_	_	UTILISATEUR _ _

Utilisateur r ###	Code	Groupe d'utilisateur	Autorité de zone 1 ### 2 ### 3* ### 4*	Nom d'utilisateur
* Applicable à la centrale B5512 uniquement.				

20.1.16 [7] Paramètres du menu Points (Points menu parameters)

Utilisez les paramètres de ce menu pour attribuer une source de point et un profil de point à chaque point.

Le paramètre Source du point (Point Source) assigne le point à un dispositif (Intégré (On-board), Huit entrées (Octo-input) et radio (Wireless), par exemple). Le paramètre de profil du point détermine le fonctionnement du point.

Sélections de source du point	
Non attribué	Sortie
Huit entrées	Clavier
Radio	Caméra IP*
Intégrée	
*Le B426 et le B3512 ne prennent pas en charge les caméras IP.	

Sélections de profil de point
Attribuez un profil de point à un point en sélectionnant le numéro de profil de point. Les tableaux ci-dessous indiquent le numéro de profil de point et la configuration par défaut pour chaque profil de point. Vous devez utiliser le logiciel RPS ou l'outil de programmation Installer Services Portal (disponible en Europe, au Moyen-Orient, en Afrique et en Chine) pour configurer les paramètres de profil de point.

Profils de point de 1 à 8

Valeurs par défaut du texte de profil de point (les valeurs par défaut du texte de la seconde langue sont vides) :

Numéro de profil du point	Texte par défaut (première langue) (Default Text (first language))
Profil de point 1	24 h Instantané sur Ouvert/Court (24-hr Instant on Open/Short)
Profil de point 2	24 h Invisibles/Sil sur Court (24-hr Invisible/Sil on Short)
Profil de point 3	Alarme manuelle
Profil de point 4	Détecteur de fumée (Smoke Detector)
Profil de point 5	Détecteur de fumée avec vérification (Smoke Detector w/verification)
Profil de point 6	Supervision de sirène - D192G (Bell Supervision - D192G)
Profil de point 7	Actif part: Inst
Profil de point 8	Actif part: Délai

Numéro de profil du point	1	2	3	4	5	6	7	8
Texte du profil de point (première langue)	24 h Instantané (24hr Instant)	24h Invisible (24-hr Invisible)	Alarme manuelle	Détecteur de fumée (Smoke Detector)	Détecteur de fumée (Smoke Detector)	Supervision sirène (Bell Supervision)	Actif part: Inst	Actif part: Délai
Texte du profil de point (deuxième langue)	(vide)	(vide)	(vide)	(vide)	(vide)	(vide)	(vide)	(vide)
Type de point (Point Type) / Réponse (Response) / Type de circuit (Circuit Style)	24 h (24 Hour)	24 h (24 Hour)	Point d'incendie (Fire Point)	Point d'incendie (Fire Point)	Point d'incendie (Fire Point)	24 h (24 Hour)	Part active (Part On)	Part active (Part On)
Temporisation d'entrée (Entry delay)	_(30)_	_(30)_	_(30)_	_(30)_	_(30)_	_(30)_	_(30)_	_(30)_
Tonalité d'entrée désactivée (Entry Tone Off)	O/N (Y/N)	O/N (Y/N)	O/N (Y/N)	O/N (Y/N)	O/N (Y/N)	O/N (Y/N)	O/N (Y/N)	O/N (Y/N)
Sirène silencieuse (Silent Bell)	O/N (Y/N)	O/N (Y/N)	O/N (Y/N)	O/N (Y/N)	O/N (Y/N)	O/N (Y/N)	O/N (Y/N)	O/N (Y/N)
Sonnerie jusqu'au rétablissement (Ring Until Restored)	O/N (Y/N)	O/N (Y/N)	O/N (Y/N)	O/N (Y/N)	O/N (Y/N)	O/N (Y/N)	O/N (Y/N)	O/N (Y/N)
Sonore après deux défaillances (Audible After Two Fails)	O/N (Y/N)	O/N (Y/N)	O/N (Y/N)	O/N (Y/N)	O/N (Y/N)	O/N (Y/N)	O/N (Y/N)	O/N (Y/N)
Invisible Point (Point invisible)	O/N (Y/N)	O/N (Y/N)	O/N (Y/N)	O/N (Y/N)	O/N (Y/N)	O/N (Y/N)	O/N (Y/N)	O/N (Y/N)
Alarme en secteurs de défaut (Buzz on Fault)	__(0)__	__(0)__	__(0)__	__(0)__	__(0)__	__(0)__	__(0)__	__(0)__
Point de surveillance (Watch Point)	O/N (Y/N)	O/N (Y/N)	O/N (Y/N)	O/N (Y/N)	O/N (Y/N)	O/N (Y/N)	O/N (Y/N)	O/N (Y/N)
Type de réponse sortie (Output Response Type)	__(0)__	__(0)__	__(0)__	__(0)__	__(0)__	__(0)__	__(0)__	__(0)__
Affichage en tant que dispositif (Display as Device)	O/N (Y/N)	O/N (Y/N)	O/N (Y/N)	O/N (Y/N)	O/N (Y/N)	O/N (Y/N)	O/N (Y/N)	O/N (Y/N)
Local si désarmé (Local While Disarmed)	O/N (Y/N)	O/N (Y/N)	O/N (Y/N)	O/N (Y/N)	O/N (Y/N)	O/N (Y/N)	O/N (Y/N)	O/N (Y/N)
Local si armé (Local While Armed)	O/N (Y/N)	O/N (Y/N)	O/N (Y/N)	O/N (Y/N)	O/N (Y/N)	O/N (Y/N)	O/N (Y/N)	O/N (Y/N)

Numéro de profil du point	1	2	3	4	5	6	7	8
Désactiver rétablissements (Disable Restorals)	O/N (Y/N)	O/N (Y/N)	O/N (Y/N)	O/N (Y/N)	O/N (Y/N)	O/N (Y/N)	O/N (Y/N)	O/N (Y/N)
Forcer armement retournable (Force Arm Returnable)	O/N (Y/N)	O/N (Y/N)	O/N (Y/N)	O/N (Y/N)	O/N (Y/N)	O/N (Y/N)	O/N (Y/N)	O/N (Y/N)
Inhibition retournable (Bypass Returnable)	O/N (Y/N)	O/N (Y/N)	O/N (Y/N)	O/N (Y/N)	O/N (Y/N)	O/N (Y/N)	O/N (Y/N)	O/N (Y/N)
Inhibable (Bypassable)	O/N (Y/N)	O/N (Y/N)	O/N (Y/N)	O/N (Y/N)	O/N (Y/N)	O/N (Y/N)	O/N (Y/N)	O/N (Y/N)
Cont Battement (Swinger Bypass)	O/N (Y/N)	O/N (Y/N)	O/N (Y/N)	O/N (Y/N)	O/N (Y/N)	O/N (Y/N)	O/N (Y/N)	O/N (Y/N)
Rapport d'inhibition à occurrence (Report Bypass at Occurrence)	O/N (Y/N)	O/N (Y/N)	O/N (Y/N)	O/N (Y/N)	O/N (Y/N)	O/N (Y/N)	O/N (Y/N)	O/N (Y/N)
Report différé des rapport (Defer Bypass Report)	O/N (Y/N)	O/N (Y/N)	O/N (Y/N)	O/N (Y/N)	O/N (Y/N)	O/N (Y/N)	O/N (Y/N)	O/N (Y/N)
Point de croisement (Cross Point)	O/N (Y/N)	O/N (Y/N)	O/N (Y/N)	O/N (Y/N)	O/N (Y/N)	O/N (Y/N)	O/N (Y/N)	O/N (Y/N)
Sortie vérification alarme (Alarm Verify)	O/N (Y/N)	O/N (Y/N)	O/N (Y/N)	O/N (Y/N)	O/N (Y/N)	O/N (Y/N)	O/N (Y/N)	O/N (Y/N)
Réinitialisable (Resettable)	O/N (Y/N)	O/N (Y/N)	O/N (Y/N)	O/N (Y/N)	O/N (Y/N)	O/N (Y/N)	O/N (Y/N)	O/N (Y/N)
Annulation d'alarme (Alarm Abort)	O/N (Y/N)	O/N (Y/N)	O/N (Y/N)	O/N (Y/N)	O/N (Y/N)	O/N (Y/N)	O/N (Y/N)	O/N (Y/N)
Temps de supervision de point radio (Wireless Point Supervision Time)	___	___	(4)___	(4)___	(4)___	(4)___	___	___
Fonction personnalisée (Custom Function)	désactivé (Disable d)	désactivé (Disable d)	désactivé (Disable d)	désactivé (Disable d)	désactivé (Disable d)	désactivé (Disable d)	désactivé (Disable d)	désactivé (Disable d)
Temps de surveillance (Monitor delay)	00:00	00:00	00:00	00:00	00:00	00:00	00:00	00:00
Temps de réponse désarmé (delay Response Disarmed)	00:00	00:00	00:00	00:00	00:00	00:00	00:00	00:00
Temps de réponse armé (delay Response Armed)	00:00	00:00	00:00	00:00	00:00	00:00	00:00	00:00

Profils de point de 9 à 16

Valeurs par défaut du texte de profil de point (les valeurs par défaut du texte de la seconde langue sont vides) :

Numéro de profil du point Texte par défaut (première langue) (Default Text (first language))

Profil de point 9	Part Instant (Part instant), local I désarmé (Local Disarmed), Tonalité (Buzz)
Profil de point 10	Intérieur: Instant
Profil de point 11	Intérieur: Délai
Profil de point 12	Intérieure : Instantanée, local désarmé (Interior: Instant, local Disarmed)
Profil de point 13	Intérieur: Suiveur
Profil de point 14	Interrupteur à clé maintenu
Profil de point 15	Interrupteur à clé à impulsion
Profil de point 16	Ouverture/Fermeture de point (Point Opening/Closing)

Numéro de profil du point	9	10	11	12	13	14	15	16
Texte du profil de point (première langue)	Part Instant (Part instant)	Intérieur: Instant	Intérieur: Délai	Intérieur: Instant	Intérieur: Suiveur	Interrupteur à clé maintenu (Maintained Key)	Interrupteur à clé à impulsion (Momentary Key)	Ouverture de point (Point Opening)
Texte du profil de point (deuxième langue)	(vide)	(vide)	(vide)	(vide)	(vide)	(vide)	(vide)	(vide)
Type de point (Point Type) / Réponse (Response) / Type de circuit (Circuit Style)	Part active (Part On)	Intérieur (Interior)	Intérieur (Interior)	Intérieur (Interior)	Suiveuse intérieure (Interior Follower)	Interrupteur à clé maintenu (Keyswitch Maintained)	Interrupteur à clé à impulsion (Keyswitch Momentary)	Ouverture/Fermeture (Open/Close)
Temporisation d'entrée (Entry delay)	_ (30)_	_ (30)_	_ (30)_	_ (30)_	_ (30)_	_ (30)_	_ (30)_	_ (30)_
Tonalité d'entrée désactivée (Entry Tone Off)	O/N (Y/N)	O/N (Y/N)	O/N (Y/N)	O/N (Y/N)	O/N (Y/N)	O/N (Y/N)	O/N (Y/N)	O/N (Y/N)
Sirène silencieuse (Silent Bell)	O/N (Y/N)	O/N (Y/N)	O/N (Y/N)	O/N (Y/N)	O/N (Y/N)	O/N (Y/N)	O/N (Y/N)	O/N (Y/N)

Numéro de profil du point	9	10	11	12	13	14	15	16
Sonnerie jusqu'au rétablissement (Ring Until Restored)	O/N (Y/N)	O/N (Y/N)	O/N (Y/N)	O/N (Y/N)	O/N (Y/N)	O/N (Y/N)	O/N (Y/N)	O/N (Y/N)
Sonore après deux défaillances (Audible After Two Fails)	O/N (Y/N)	O/N (Y/N)	O/N (Y/N)	O/N (Y/N)	O/N (Y/N)	O/N (Y/N)	O/N (Y/N)	O/N (Y/N)
Invisible Point (Point invisible)	O/N (Y/N)	O/N (Y/N)	O/N (Y/N)	O/N (Y/N)	O/N (Y/N)	O/N (Y/N)	O/N (Y/N)	O/N (Y/N)
Alarme en secteurs de défaut (Buzz on Fault)	__ (1) __	__ (0) __	__ (0) __	__ (0) __	__ (0) __	__ (0) __	__ (0) __	__ (0) __
Point de surveillance (Watch Point)	O/N (Y/N)	O/N (Y/N)	O/N (Y/N)	O/N (Y/N)	O/N (Y/N)	O/N (Y/N)	O/N (Y/N)	O/N (Y/N)
Type de réponse sortie (Output Response Type)	__ (1) __	__ (0) __	__ (0) __	__ (0) __	__ (0) __	__ (0) __	__ (0) __	__ (0) __
Affichage en tant que dispositif (Display as Device)	O/N (Y/N)	O/N (Y/N)	O/N (Y/N)	O/N (Y/N)	O/N (Y/N)	O/N (Y/N)	O/N (Y/N)	O/N (Y/N)
Local si désarmé (Local While Disarmed)	O/N (Y/N)	O/N (Y/N)	O/N (Y/N)	O/N (Y/N)	O/N (Y/N)	O/N (Y/N)	O/N (Y/N)	O/N (Y/N)
Local si armé (Local While Armed)	O/N (Y/N)	O/N (Y/N)	O/N (Y/N)	O/N (Y/N)	O/N (Y/N)	O/N (Y/N)	O/N (Y/N)	O/N (Y/N)
Désactiver rétablissements (Disable Restorals)	O/N (Y/N)	O/N (Y/N)	O/N (Y/N)	O/N (Y/N)	O/N (Y/N)	O/N (Y/N)	O/N (Y/N)	O/N (Y/N)
FA retournable (FA Returnable)	O/N (Y/N)	O/N (Y/N)	O/N (Y/N)	O/N (Y/N)	O/N (Y/N)	O/N (Y/N)	O/N (Y/N)	O/N (Y/N)
Inhibition retournable (Bypass Returnable)	O/N (Y/N)	O/N (Y/N)	O/N (Y/N)	O/N (Y/N)	O/N (Y/N)	O/N (Y/N)	O/N (Y/N)	O/N (Y/N)
Inhibable (Bypassable)	O/N (Y/N)	O/N (Y/N)	O/N (Y/N)	O/N (Y/N)	O/N (Y/N)	O/N (Y/N)	O/N (Y/N)	O/N (Y/N)
Cont Battement (Swinger Bypass)	O/N (Y/N)	O/N (Y/N)	O/N (Y/N)	O/N (Y/N)	O/N (Y/N)	O/N (Y/N)	O/N (Y/N)	O/N (Y/N)
Rapport d'inhibition à occurrence (Report Bypass at Occurrence)	O/N (Y/N)	O/N (Y/N)	O/N (Y/N)	O/N (Y/N)	O/N (Y/N)	O/N (Y/N)	O/N (Y/N)	O/N (Y/N)
Report différé des rapport (Defer Bypass Report)	O/N (Y/N)	O/N (Y/N)	O/N (Y/N)	O/N (Y/N)	O/N (Y/N)	O/N (Y/N)	O/N (Y/N)	O/N (Y/N)
Point de croisement (Cross Point)	O/N (Y/N)	O/N (Y/N)	O/N (Y/N)	O/N (Y/N)	O/N (Y/N)	O/N (Y/N)	O/N (Y/N)	O/N (Y/N)

Numéro de profil du point	9	10	11	12	13	14	15	16
Sortie vérification alarme (Alarm Verify)	O/N (Y/N)	O/N (Y/N)	O/N (Y/N)	O/N (Y/N)	O/N (Y/N)	O/N (Y/N)	O/N (Y/N)	O/N (Y/N)
Réinitialisable (Resettable)	O/N (Y/N)	O/N (Y/N)	O/N (Y/N)	O/N (Y/N)	O/N (Y/N)	O/N (Y/N)	O/N (Y/N)	O/N (Y/N)
Annulation d'alarme (Alarm Abort)	O/N (Y/N)	O/N (Y/N)	O/N (Y/N)	O/N (Y/N)	O/N (Y/N)	O/N (Y/N)	O/N (Y/N)	O/N (Y/N)
Temps de supervision de point radio** (aucun) (Wireless Point Supervision Time** (None))	---	---	---	---	---	---	---	---
Fonction personnalisée (Custom Function)	désactivé (Disabled)	désactivé (Disabled)	désactivé (Disabled)	désactivé (Disabled)	désactivé (Disabled)	désactivé (Disabled)	désactivé (Disabled)	désactivé (Disabled)
Temps de surveillance (Monitor delay)	00:00	00:00	00:00	00:00	00:00	00:00	00:00	00:00
Temps de réponse désarmé (delay Response Disarmed)	00:00	00:00	00:00	00:00	00:00	00:00	00:00	00:00
Temps de réponse armé (delay Response Armed)	00:00	00:00	00:00	00:00	00:00	00:00	00:00	00:00

Profils de point de 17 à 20

Valeurs par défaut du texte de profil de point (les valeurs par défaut du texte de la seconde langue sont vides) :

Numéro de profil du point Texte par défaut (première langue) (Default Text (first language))

Profil de point 17	Gaz
Profil de point 18	Gaz: Supervision
Profil de point 19	Supervision CA aux
Profil de point 20	Act part: suvr dés

Numéro du profil de point	17	18	19	20
Texte du profil de point (première langue)	Gaz	Supervision Gaz (Gas Supervision)	Supervision secteur aux (Aux secteur Supervision)	Part Active Suivi désactivé (Part On Watch Off)

Texte du profil de point (deuxième langue)	(vide)	(vide)	(vide)	(vide)
Type de point (Point Type) / Réponse (Response) / Type de circuit (Circuit Style)	Point gaz (Gas Point)	Point gaz (Gas Point)	Supervision secteur aux (Aux secteur Supervision)	Part active (Part On)
Temporisation d'entrée (Entry delay)	_(30)_	_(30)_	_(30)_	_(30)_
Tonalité d'entrée désactivée (Entry Tone Off)	O/N (Y/N)	O/N (Y/N)	O/N (Y/N)	O/N (Y/N)
Sirène silencieuse (Silent Bell)	O/N (Y/N)	O/N (Y/N)	O/N (Y/N)	O/N (Y/N)
Sonnerie jusqu'au rétablissement (Ring Until Restored)	O/N (Y/N)	O/N (Y/N)	O/N (Y/N)	O/N (Y/N)
Sonore après deux défaillances (Audible After Two Fails)	O/N (Y/N)	O/N (Y/N)	O/N (Y/N)	O/N (Y/N)
Invisible Point (Point invisible)	O/N (Y/N)	O/N (Y/N)	O/N (Y/N)	O/N (Y/N)
Alarme en secteurs de défaut (Buzz on Fault)	_(0)_	_(0)_	_(0)_	_(0)_
Point de surveillance (Watch Point)	O/N (Y/N)	O/N (Y/N)	O/N (Y/N)	O/N (Y/N)
Type de réponse sortie (Output Response Type)	_(0)_	_(0)_	_(0)_	_(0)_
Affichage en tant que dispositif (Display as Device)	O/N (Y/N)	O/N (Y/N)	O/N (Y/N)	O/N (Y/N)
Local si désarmé (Local While Disarmed)	O/N (Y/N)	O/N (Y/N)	O/N (Y/N)	O/N (Y/N)
Local si armé (Local While Armed)	O/N (Y/N)	O/N (Y/N)	O/N (Y/N)	O/N (Y/N)
Désactiver rétablissements (Disable Restorals)	O/N (Y/N)	O/N (Y/N)	O/N (Y/N)	O/N (Y/N)
FA retournable (FA Returnable)	O/N (Y/N)	O/N (Y/N)	O/N (Y/N)	O/N (Y/N)
Inhibition retournable (Bypass Returnable)	O/N (Y/N)	O/N (Y/N)	O/N (Y/N)	O/N (Y/N)

Inhibible (Bypassable)	O/N (Y/N)	O/N (Y/N)	O/N (Y/N)	O/N (Y/N)
Cont Battement (Swinger Bypass)	O/N (Y/N)	O/N (Y/N)	O/N (Y/N)	O/N (Y/N)
Rapport d'inhibition à occurrence (Report Bypass at Occurrence)	O/N (Y/N)	O/N (Y/N)	O/N (Y/N)	O/N (Y/N)
Report différé des rapport (Defer Bypass Report)	O/N (Y/N)	O/N (Y/N)	O/N (Y/N)	O/N (Y/N)
Point de croisement (Cross Point)	O/N (Y/N)	O/N (Y/N)	O/N (Y/N)	O/N (Y/N)
Sortie vérification alarme (Alarm Verify)	O/N (Y/N)	O/N (Y/N)	O/N (Y/N)	O/N (Y/N)
Réinitialisable (Resettable)	O/N (Y/N)	O/N (Y/N)	O/N (Y/N)	O/N (Y/N)
Annulation d'alarme (Alarm Abort)	O/N (Y/N)	O/N (Y/N)	O/N (Y/N)	O/N (Y/N)
Temps de supervision de point radio** (aucun) (Wireless Point Supervision Time** (None))	---	---	---	---
Fonction personnalisée (Custom Function)	désactivé (Disabled)	désactivé (Disabled)	désactivé (Disabled)	désactivé (Disabled)
Temps de surveillance (Monitor delay)	00:00	00:00	00:00	00:00
Temps de réponse désarmé (delay Response Disarmed)	00:00	00:00	00:00	00:00
Temps de réponse armé (delay Response Armed)	00:00	00:00	00:00	00:00

Feuille de calculs de point										
Numéro de point	Source point	Profil Point	Zone (Area) Lier			Numéro de point	Source point	Source Point	Zone (Area) Lier	
001	Intégré	(3) ___	(1)	___		___		___	(1)	___
002	Intégré	(1) ___	(1)	___		___		___	(1)	___
003	Intégré	(25) ___	(1)	___		___		___	(1)	___
004	Intégré	(13) ___	(1)	___		___		___	(1)	___
005	Intégré	(7) ___	(1)	___		___		___	(1)	___
006	Intégré	(7) ___	(1)	___		___		___	(1)	___
007	Intégré	(7) ___	(1)	___		___		___	(1)	___

008	Intégré	(7) ___	(1)	___
___		___	(1)	___
___		___	(1)	___
___		___	(1)	___
___		___	(1)	___
___		___	(1)	___
___		___	(1)	___
___		___	(1)	___
___		___	(1)	___
___		___	(1)	___
___		___	(1)	___
___		___	(1)	___
___		___	(1)	___
___		___	(1)	___
___		___	(1)	___
___		___	(1)	___
___		___	(1)	___
___		___	(1)	___
___		___	(1)	___
___		___	(1)	___
___		___	(1)	___
___		___	(1)	___

___		___	(1)	___
___		___	(1)	___
___		___	(1)	___
___		___	(1)	___
___		___	(1)	___
___		___	(1)	___
___		___	(1)	___
___		___	(1)	___
___		___	(1)	___
___		___	(1)	___
___		___	(1)	___
___		___	(1)	___
___		___	(1)	___
___		___	(1)	___
___		___	(1)	___
___		___	(1)	___
___		___	(1)	___
___		___	(1)	___
___		___	(1)	___
___		___	(1)	___
___		___	(1)	___
___		___	(1)	___



Attention!
Les points programmés en tant que points de supervision incendie sont continus.

Profil du point

Source du point

Partition de point

Nom du point

1. Entrez le code installateur, puis accédez à[1] **Menu Installateur**.
2. Accédez à[1] **Menu Programmation** > [7] **Points**.
3. Entrez le numéro de point et appuyez sur **Entrer**, ou utilisez /Précédent ou /Suivant pour Accéder au point souhaité.

4. Appuyez sur **Editer** ou **Entrer** pour modifier le profil du point sélectionné.
5. Utilisez **←/Précédent** ou **→/Suivant** pour accéder au profil souhaité.
6. Appuyez sur **Sauveg.** ou **Entrer**. Le clavier affiche **Paramètre sauvé**.
7. Appuyez sur **Source** ou utilisez **→/Suivant** pour accéder à l'option de source.
8. Appuyez sur **Editer** ou **Entrer** pour modifier la source du point sélectionné.
9. Utilisez **←/Précédent** ou **→/Suivant** pour Accéder à la source de votre choix.
10. Appuyez sur **Sauveg.** ou **Entrer**. Le clavier affiche **Paramètre sauvé**.
11. Appuyez sur **zone** ou utilisez **→/Suivant** pour Accéder à l'option de zone.
12. Appuyez sur **Editer** ou **Entrer** pour modifier la zone du point sélectionné.
13. Utilisez **←/Précédent** ou **→/Suivant** pour Accéder à la zone de votre choix.
14. Appuyez sur **Sauveg.** ou **Entrer**. Le clavier affiche **Paramètre sauvé**.
15. Appuyez sur **Nom** ou utilisez **→/Suivant** pour Accéder à l'option de source.
16. Appuyez sur **Editer** ou **Entrer** pour modifier le nom du point sélectionné.
17. Supprimez les caractères existants, si nécessaire, puis entrez les nouveaux caractères.
18. Appuyez sur **Sauveg.** ou **Entrer**. Le clavier affiche **Paramètre sauvé**.

20.1.17

[8] Menu de désactivation de la programmation (Disable Programming menu)

Le menu Installateur (Installer) du clavier est activé par défaut. Lorsqu'il est activé, l'utilisateur de service (Service User) (niveau d'autorisation 15) a le droit d'Accéder aux menus. Si vous désactivez la programmation du clavier, l'utilisateur de service ne peut pas Accéder aux menus. Dans ce menu, vous pouvez désactiver la programmation du clavier.



Remarque!

Vous pouvez continuer à utiliser la session de programmation en cours. La désactivation de la programmation du clavier s'applique après avoir quitté la session en cours.

Programmation clavier

1. Entrez le code installateur, puis accédez à[1] **Menu Installateur**.
2. Accéder à[1] **Menu Programmation** > [8] **Désactiv.**. Le clavier indique que la programmation est activée.
3. Selon le modèle de clavier :
Appuyez sur **Editer**, puis sur **Non**.
-ou-
Appuyez sur **Entrer**, puis sur **Suivant** pour afficher l'option **Non**.
4. Appuyez sur **Sauveg.** ou **Entrer**. Le clavier affiche **Paramètre sauvé**.
5. Quittez le menu.

20.2

[2] Menu Radio (Wireless)



Utilisez le menu Radio (Wireless) pour ajouter, remplacer, retirer et diagnostiquer des points et des répéteurs.

20.2.1

[1] Menu Point radio (RF Point radio)> [1] Enreg. point RFID (Enroll Point RFID)

Une fois que la centrale comporte des points programmés comme radio, vous pouvez enregistrer des dispositifs radio sur le système en tant que points radio spécifiques. Dans ce menu, vous pouvez enregistrer des points RFID.

Enreg. point RFID



1. Entrez le code installateur, puis accédez à[1] **Menu Installateur**.
2. Accéder à[2] **Radio** > [1] **Menu Point RF** > [1] **Enreg. point RFID**. Le clavier affiche les points enregistrés.
3. Utilisez /**Précédent** ou /**Suivant** pour faire défiler la liste des points radio, puis Accéder au point pour lequel vous voulez enregistrer un dispositif, ou entrez simplement le numéro de point.
4. Appuyez sur **Oui** ou **Entrer** pour ajouter le dispositif. Le clavier vous invite à réinitialiser le dispositif.
5. Lancez l'activité du dispositif RADION souhaité (détection par le biais de la zone de couverture si enregistrement d'un détecteur de mouvement, ou utilisation du bouton de la télécommande si enregistrement d'une télécommande, ou ouverture de porte ou de fenêtre si enregistrement d'un Contact de porte/fenêtre), ou appuyez sur le bouton de réinitialisation sur un dispositif Inovonics.
6. Lorsque le clavier indique que le point est enregistré, quittez le menu.
7. Vérifiez que le RFID affiché sur le clavier correspond au libellé RFID sur le dispositif activé.

20.2.2

[1] Menu Point radio (RF Point Menu)> [2] Remplacer Pt RFID (Replace Point RFID)

Dans ce menu, vous pouvez remplacer des points RFID.

Remplacer Pt RFID



1. Entrez le code installateur, puis accédez à[1] **Menu Installateur**.
2. Accéder à[2] **Radio** > [1] **Menu Point RF** > [2] **Remplacer Pt RFID**. Le clavier affiche les points enregistrés.
3. Utilisez /**Précédent** ou /**Suivant** pour faire défiler la liste des points radio, puis Accéder au point pour lequel vous voulez remplacer le dispositif, ou entrez simplement le numéro de point.
4. Pour remplacer le dispositif, appuyez sur **Entrer**. Le clavier vous invite à réinitialiser le dispositif.
5. Lancez l'activité du dispositif RADION souhaité (détection par le biais de la zone de couverture si enregistrement d'un détecteur de mouvement, ou utilisation du bouton de la télécommande si enregistrement d'une télécommande, ou ouverture de porte ou de fenêtre si enregistrement d'un Contact de porte/fenêtre), ou appuyez sur le bouton de réinitialisation sur un dispositif Inovonics.
6. Lorsque le clavier indique que le point a été remplacé, quittez le menu.
7. Vérifiez que le RFID affiché sur le clavier correspond au libellé RFID sur le dispositif activé.

20.2.3

[1] Menu Point radio (RF Point Menu)> [3] Retirer Point RFID (Remove Point RFID)

Dans ce menu, vous pouvez retirer des points RFID.

Retirer Point RFID

1. Entrez le code installateur, puis accédez à[1] **Menu Installateur**.
2. Accéder à[2] **Radio** > [1] **Menu Point RF** > [3] **Retirer Point RFID**. Le clavier affiche les points enregistrés.
3. Utilisez /**Précédent** ou /**Suivant** pour faire défiler la liste des points radio, puis Accéder au point pour lequel vous voulez retirer un point, ou entrez simplement le numéro de point.



4. Appuyez sur **Éliminer** ou **Entrer** pour retirer le dispositif. Le clavier affiche **Point RFID éliminé**.
5. Quittez le menu.

20.2.4

[2] Menu Répéteur radio (RF Repeater Menu) > [1] Ajout Répéteur (Add Repeater)

Dans ce menu, vous pouvez ajouter des points de répéteur.

Ajout Répéteur



1. Assurez-vous que le répéteur est dans un état normal.
2. Entrez le code installateur, puis accédez à [1] **Menu Installateur**.
3. Accéder à [2] **Radio** > [2] **Menu Répéteur RF** > [1] **Ajout Répéteur**. Le clavier affiche les répéteurs.
4. Utilisez /Précédent ou /Suivant pour faire défiler la liste et accédez au numéro de répéteur pour lequel vous voulez ajouter un répéteur, ou entrez le numéro de répéteur. Démarrez avec adresse 8 avant d'ajouter des répéteurs supplémentaires.
5. Appuyez sur **Entrer** pour ajouter le répéteur. Le clavier vous invite à modifier le répéteur.
6. Lancez la détection sur un RADION repeater en ouvrant le couvercle ou appuyez sur le bouton de réinitialisation sur un répéteur Inovonics.
7. Lorsque le clavier indique que le répéteur a été ajouté, quittez le menu.

20.2.5

[2] Menu Répéteur radio (RF Repeater Menu) > [2] remplacer Répéteur (Replace Repeater)

Dans ce menu, vous pouvez remplacer des points de répéteur.

Remplacer Répéteur



1. Entrez le code installateur, puis accédez à [1] **Menu Installateur**.
2. Accéder à [2] **Radio** > [2] **Menu Répéteur RF** > [2] **Remplacer Répéteur**. Le clavier affiche les répéteurs existants.
3. Utilisez /Précédent ou /Suivant pour faire défiler la liste des répéteurs et Accédez au répéteur que vous voulez remplacer, ou entrez simplement le numéro de répéteur.
4. Pour remplacer le dispositif, appuyez sur **Entrer**. Le clavier vous invite à réinitialiser le nouveau dispositif.
5. Lancez la détection sur un dispositif RADION conformément aux instructions ce dispositif, ou appuyez sur le bouton de réinitialisation sur un dispositif Inovonics.
6. Lorsque le clavier indique que le répéteur a été remplacé, quittez le menu.

20.2.6

[2] Menu Répéteur radio (RF Repeater Menu) > [3] Retirer Répéteur (Remove Repeater)

Dans ce menu, vous pouvez remplacer des points de répéteur.

Retirer Répéteur



1. Entrez le code installateur, puis accédez à [1] **Menu Installateur**.
2. Accéder à [2] **Radio** > [2] **Menu Répéteur RF** > [3] **Retirer Répéteur**. Le clavier affiche les répéteurs existants.
3. Utilisez /Précédent ou /Suivant pour faire défiler la liste des répéteurs et Accédez au répéteur que vous voulez retirer, ou entrez simplement le numéro de répéteur.
4. Appuyez sur **Entrer** pour retirer le dispositif. Le clavier retire le dispositif et affiche **Répéteur éliminé**.
5. Quittez le menu.

20.2.7



[3] Menu Diagnostic radio (RF Diagnostic Menu) > [1] Points radio (RF Points)

Vous pouvez obtenir des informations de diagnostic de point radio à l'aide d'un clavier et de ce menu.

État point RF

1. Entrez le code installateur, puis accédez à [1] **Menu Installateur**.
2. Accéder à [2] **Radio** > [3] **Menu Diagnostique RF** > [1] **Diagnostique Pt RF** > [1] **État point RF**.
3. Utilisez /Précédent ou /Suivant pour faire défiler la liste et Accédez au point dont vous voulez afficher les informations de diagnostic ou entrez le numéro de point.
4. Appuyez sur **Entrer** pour afficher l'état. Le menu comporte les sous-catégories suivantes, avec les résultats de la vérification de diagnostic : **État (State)**, **Autosurveillance (Tamper)**, **Faible (Low)-Batterie (Battery)**, **Maintenance**.
5. Lorsque vous avez terminé de consulter les informations, quittez le menu.

Signal point RF



1. Entrez le code installateur, puis accédez à [1] **Menu Installateur**.
2. Accéder à [2] **Radio** > [3] **Menu Diagnostique RF** > [1] **Diagnostique Pt RF** > [2] **Signal point RF**.
3. Utilisez /Précédent ou /Suivant pour faire défiler la liste et Accédez au point dont vous voulez afficher les informations de diagnostic ou entrez le numéro de point.
4. Appuyez sur **Entrer** pour afficher l'intensité du signal. Le menu comporte les sous-catégories suivantes, avec les résultats de la vérification de diagnostic : **Signal Puissances (Strengths)**, **Niveau (Level)**, **Marge (Margin)**.
5. Lorsque vous avez terminé de consulter les informations, quittez le menu.

20.2.8



[3] Menu Diagnostic radio (RF Diagnostic Menu) > [2] Menu Répéteur radio (RF Repeater Menu)

Vous pouvez obtenir des informations de diagnostic de point radio à l'aide d'un clavier et de ce menu.

État répéteur RF

1. Entrez le code installateur, puis accédez à [1] **Menu Installateur**.
2. Accéder à [2] **Radio** > [3] **Menu Diagnostique RF** > [2] **Menu Répéteur RF** > [1] **État répéteur RF**.
3. Utilisez /Précédent ou /Suivant pour faire défiler la liste et Accédez au répéteur dont vous voulez afficher les informations de diagnostic ou entrez le numéro de répéteur.
4. Appuyez sur **Entrer** pour afficher l'état. Le menu comporte les sous-catégories suivantes, avec les résultats de la vérification de diagnostic : **État (State)**, **Manquant (Missing)**, **Auto-surveillance (Tamper)**, **Batterie faible (Low-Battery)**.
5. Lorsque vous avez terminé de consulter les informations, quittez le menu.

Signal répéteur RF

1. Entrez le code installateur, puis accédez à [1] **Menu Installateur**.
2. Accéder à [2] **Radio** > [3] **Menu Diagnostique RF** > [2] **Menu Répéteur RF** > [1] **Signal répéteur RF**.
3. Utilisez /Précédent ou /Suivant pour faire défiler la liste et Accédez au répéteur dont vous voulez afficher les informations de diagnostic ou entrez le numéro de répéteur.

4. Appuyez sur **Entrer** pour afficher l'intensité du signal. Le menu comporte les sous-catégories suivantes, avec les résultats de la vérification de diagnostic : **Signal Puissances (Strengths), Niveau (Level), Marge (Margin)**.
5. Lorsque vous avez terminé de consulter les informations, quittez le menu.

20.3 [3] Menu Diag (Diags menu)

Utilisez le menu Diagnostics pour afficher les diagnostics disponibles.

20.3.1 [1] Radio (Wireless)

Pour plus de facilité, les diagnostic radio sont présentés dans deux menus différents. Voir [3] *Menu Diagnostic radio (RF Diagnostic Menu) > [1] Points radio (RF Points), Page 135* et [3] *Menu Diagnostic radio (RF Diagnostic Menu) > [2] Menu Répéteur radio (RF Repeater Menu), Page 135*.

20.3.2 [2] Menu Réseau (Network menu)

Utilisez le menu Réseau pour afficher des informations sur la connexion réseau de la centrale.

Paramètres

1. Entrez le code installateur, puis accédez à[1] **Menu Installateur**.
2. Accéder à[3] **Menu Diagnostique** > [2] **Réseau** > (choisissez le module à bus ou intégré) > [1] **Paramètres**. Le clavier affichent les sous-catégories suivantes, qui indiquent la programmation pour : **Host Name:, IPv4 Source IP:, IPv6 Source IP:, MAC Addr:.** (Utilisez /Suivant pour faire défiler, si nécessaire.)
3. Lorsque vous avez terminé de consulter les informations, quittez le menu.

Raccordement

1. Entrez le code installateur, puis accédez à[1] **Menu Installateur**.
2. Accéder à[3] **Menu Diagnostique** > [2] **Réseau** > (choisissez le module à bus ou intégré) > [2] **Raccordement**. Le clavier comporte les sous-catégories suivantes, qui indiquent l'état de connexion pour : **Liaison (Link), Adresse IP, DNS, LAN, WAN.** (Utilisez /Suivant pour faire défiler, si nécessaire.)
3. Lorsque vous avez terminé de consulter les informations, quittez le menu.

20.3.3 [3] Menu Cellulaire (Cellular menu)

Vous pouvez obtenir des informations de diagnostic de module cellulaire à l'aide d'un clavier et de ce menu.

Cellulaire (diagnostics)

1. Entrez le code installateur, puis accédez à[1] **Menu Installateur**.
2. Accéder à[3] **Menu Diagnostique** > [3] **Cellulaire** > (choisissez le module cellulaire SDI2 ou le module enfichable). Le clavier affiche les sous-catégories suivantes, qui indiquent les informations de diagnostic. (Utilisez /Suivant pour faire défiler, si nécessaire.)
 - **Liaison (Link)** (Oui (Yes) ou Non (No). Oui (Yes) indique une connexion à l'opérateur. Non (No) indique un problème de connexion.)
 - **IPv4 IP** (Adresse IP du dispositif radio cellulaire sur le réseau de l'opérateur.)
 - **ID de base (Base ID)**
 - **Signal** (Intensité du signal = inacceptable, marginal, bon ou très bon.)
 - **Signal** (en dBs.)
 - **N° de tél (Tel Num)** (si fourni par l'opérateur).
 - **ESN** (Numéro de série électronique du dispositif radio cellulaire.)

- **Modèle (MoLED)** (Modèle du dispositif radio cellulaire).
 - **Version** (Version du dispositif radio cellulaire).
3. Lorsque vous avez terminé de consulter les informations, quittez le menu.

20.3.4

[4] caméra IP (IP camera)



Caméra IP

1. Entrez le code installateur, puis accédez à[1] **Menu Installateur**.
2. Accéder à[3] **Menu Diagnostique** > [4] **Caméra IP**. Le clavier affiche l'un des statuts suivants :
 - **Non Configuré**
 - **Ne répond pas**
 - **Mauvais code**
 - **En ligne**
 - **Manqu**
3. Lorsque vous avez terminé de consulter les informations, quittez le menu.

20.3.5

[5] Cloud

Cloud

1. Entrez le code installateur, puis accédez à[1] **Menu Installateur**.
2. Accéder à[3] **Menu Diagnostique** > [5] **Cloud**. Le clavier affiche l'ID de Cloud, qui figure également sur une étiquette sur la centrale.
3. Appuyez sur /Suivant. Le clavier affiche la configuration de Cloud, qui est l'une des suivantes :
 - Non disponible (Not Available)
 - activée sur Ethernet (Enabled on Ethernet)
 - activée sur réseau cellulaire (Enabled on Cellular)
 - activée sur réseau cellulaire et Ethernet (Enabled on Ethernet and Cellular)
4. Appuyez sur /Suivant. Le clavier affiche l'état du certificat de Cloud, qui est l'un des suivantes :
 - Non installé (Not Installed)
 - Certificat valide (Certificat Valid)
5. Appuyez sur /Suivant. Le clavier affiche l'état du Cloud, qui est l'un des suivants :
 - Connecté (Connected) (et avec quelle méthode)
 - Non prêt (Not Ready)
 - Déconnecté (Disconnected)
 - Non disponible (Not Available)
 - Tentative de connexion (Trying to Connect)
6. Lorsque vous avez terminé de consulter les informations, quittez le menu.

20.4

[4] Menu Inhib Service (Service Bypass (Serv Byp))

Dans ce menu, vous pouvez modifier les points d'inhibition.

Cont Service

1. Entrez le code installateur, puis accédez à[1] **Menu Installateur**.
2. Accéder à[4] **Cont Service**. Si aucun point n'a été inhibé, le clavier affiche **Aucun Points Contourn**. Si des points sont inhibés, le clavier indique le nombre de points inhibés.
3. Entrez le numéro du point à inhiber, puis appuyez sur **Entrer** pour sélectionner le point.



4. Appuyez sur **Entrer** pour inhiber le point. Le clavier affiche **Paramètre sauvé**, puis retourne au point que vous venez d'inhiber.
5. Quittez le menu.

20.5

[5] Menu Versions

Utilisez le menu Versions pour afficher les informations de version de la centrale.

Versions

1. Entrez le code installateur, puis accédez à[1] **Menu Installateur**.
2. Accéder à[5] **Versions**.
3. Selon le modèle de clavier :
Appuyez sur l'icône ou la touche programmable de l'élément dont vous voulez afficher la version.
-ou-
Utilisez /**Précédent** ou /**Suivant** pour faire défiler la liste des éléments dont vous pouvez afficher la version. Appuyez sur **Entrer** pour afficher la version.
4. Quittez le menu.

20.6

[6] Menu Cloud

Utilisez le menu Cloud pour activer ou désactiver la fonctionnalité de Cloud sur la centrale.

Cloud

1. Entrez le code installateur, puis accédez à[1] **Menu Installateur**.
2. Accéder à[6] **Cloud**. Le clavier affiche le statut actuel : **désactive(Disabled)**, **activée sur Ethernet (Enabled on Ethernet)**, **activée sur réseau cellulaire (Enabled on Cellular)** ou **activée sur réseau cellulaire et Ethernet (Enabled on Ethernet and Cellular)**.
3. Appuyez sur **Editer** ou **Entrer** (ou appuyez sur Échap pour quitter sans effectuer de modification).
4. Utilisez /**Suivant** pour Accéder à l'option souhaitée.
5. Appuyez sur **Sauveg.** ou **Entrer**. Le clavier affiche **Paramètre sauvé** et ferme le menu.

21 caractéristiques techniques

caractéristiques d'alimentation de la centrale

Tension en entrée (alimentation)	Principale	Bornes 18 Vca	Transformateur de classe 2 18 Vca 22 VA
	Secondaire	Bornes BAT	Batterie rechargeable sans entretien 12 volts (D126 ou D1218)
Courant requis	Centrale d'alarme : Inactive 125 mA ; Alarme 155 mA Consultez la section relative aux exigences et calculs de batterie de secours (Standby battery requirements and calculations) dans le Guide d'installation et de référence du système de la centrale pour connaître les exigences d'alimentation actuelles des autres composants système.		
Sorties d'alimentation	Toutes les connexions externes sont à puissance limitée. Les bornes de la batterie ne sont pas à puissance limitée.		
	Bornes et connecteur d'interconnexion SDI2	Bornes PWR/R et COM/B	800 mA pour les dispositifs alimentés en continu. Partagé avec la borne d'alimentation auxiliaire.
	Puissance de sortie d'alarme	Borne SORTIE A	1,3 A pour les applications d'alarme intrusion. La sortie peut être constante ou l'un des quatre modèles à impulsion selon la programmation. Consultez la section Outputs (Sorties) dans l'aide RPS, dans l'aide de l'outil de programmation Installer Services Portal (disponible en Europe, au Moyen-Orient, en Afrique et en Chine) ou dans le Guide de présentation de la centrale.
	Alimentation auxiliaire	Bornes AUX et COM	800 mA pour les dispositifs alimentés en continu. Partagé avec la borne SDI2 R/PWR et le connecteur d'interconnexion.
	Systèmes d'alarme incendie et d'alarme incendie/effraction	La puissance de sortie d'alarme pour la SORTIE A ne peut pas dépasser 500 mA.	
Tension de fonctionnement minimum	10,2 Vcc (La centrale peut fonctionner avec un tension inférieure, mais elle cessera de fonctionner en tant que centrale).		
Bus SDI2	12 Vcc nominal (longueur combinée de 2 286 m) maximum		
Connexion Ethernet (en option)	10BASE-T 100BASE-TX		
Planning de décharge/recharge de la batterie	Cycle de décharge	13,65 Vcc - Niveau de charge flottante. 12,1 Vcc - Rapport de batterie faible, si programmé. 10,2 Vcc - Tension de fonctionnement minimum.	
	Cycle de recharge	CA actif - La charge des batteries démarre et des rapports Restauration AC sont envoyés.	

		13.4 V - Rapport de rétablissement batterie envoyé. Batterie chargée.
Conditions ambiantes	Température	0 à +49°C
	Humidité relative	5 à 93 % à + 32° C, sans condensation
Stations d'armement	B940W, B942/B942W, B930, B921C, B920, B915/B915I, Interrupteur à clé	
Seuils de point (Type de circuit de résistance de fin de ligne simple) Points intégrés 1 à 8	Avec des résistances de 1 kΩ	Ouvert : 3,7 à 5,0 Vcc Normal : 2,0 à 3,0 Vcc Court : 0,0 à 1,3 Vcc Courant de court-circuit : 5 mA
	Avec des résistances de 2 kΩ	Ouvert : 4,1 à 5,0 Vcc Normal : 3,0 à 4,1 Vcc Court : 0,0 à 3,0 Vcc Courant de court-circuit : 5 mA
	Aucune résistance de fin de ligne	Ouvert : 2,6 à 5,0 Vcc Court : 0,0 à 2,4 Vcc Courant de court-circuit : 5 mA
Seuils de point (Points intégrés de résistance de fin de ligne double)	Résistance de fin de ligne double (1 kΩ + 1 kΩ)	Court : 0 à 1,67 Vcc Ouvert : 4,12 à 4,95 Vcc Normal : 1,69 à 2,94 Vcc Défaut : 2,95 à 4,10 Vcc Courant de court-circuit : 5 mA
Coffrets compatibles	Coffret de centrale moyen B10, Petit coffret de centrale B11, Coffret D2203, Coffret universel D8103, Coffret anti-vandale D8108A, Coffret pour alarmes incendie D8109	

21.1 Exigences de câblage

Étiquette de borne	Description de la borne	Exigences
18 Vca	secteur	18 AWG à 12 AWG (1,02 mm to 2 mm)
≡	Mise à la terre	16 AWG à 14 AWG (1,5 mm to 1,8 mm)
BAT +	Batterie +	Câble fourni par Bosch, inclus avec la centrale.
BAT -	Batterie -	
SORTIE A NO	SORTIE A normalement ouverte	22 AWG à 12 AWG (0,65 mm to 2 mm)
SORTIE A C	Sortie A commune	
SORTIE A NC	SORTIE A normalement fermée	
COM	Commune	
AUX	+ Alimentation auxiliaire	
PWR/R	Alimentation SDI2	
A/Y	Bus de données SDI2 A	

B/G	Bus de données SDI2 B
COM/B	SDI2 commune
1	Point 1
COM	Point 1/2 commun
2	Point 2
3	Point 3
COM	Point 3/4 commun
4	Point 4
5	Point 5
COM	Point 5/6 commun
6	Point 6
7	Point 7
COM	Point 7/8 commun
8	Point 8
SORTIE B	Sortie B
SORTIE C	Sortie C

22 Annexe

Cette section comporte les informations suivantes :

- Paramètres d'adresse, Page 142
- Génération de rapports et informations relatives aux numéros de dispositif, Page 144
- AutoIP, Page 162

22.1 Paramètres d'adresse

Cette section comporte les paramètres d'adresse et de commutateur pour les modules compatibles.

22.1.1 Paramètres d'adresse B208

Le B6512 prend en charge jusqu'à 9 modules huit entrées B208.

La B5512 prend en charge jusqu'à 4 modules.

La B4512 prend en charge jusqu'à 2 modules.

La B3512 ne prend pas en charge le module B208.

Numéro d'adresse B208	Numéros de point B6512	Numéros de point B5512	Numéros de point B4512
1	11 - 18	11 - 18	11 - 18
2	21 - 28	21 - 28	21 - 28
3	31 - 38	31 - 38	
4	41 - 48	41 - 48	
5	51 - 58		
6	61 - 68		
7	71 - 78		
8	81 - 88		
9	91 - 96		

22.1.2 Paramètres d'adresse B308

La 65512 prend en charge jusqu'à 9 modules huit sorties B308.

La B5512 prend en charge jusqu'à 5 modules.

La B4512 prend en charge jusqu'à 3 modules.

La B3512 ne prend pas en charge le module B308.

Numéro d'adresse B308	Numéros de sortie B6512	Numéros de sortie B5512	Numéros de sortie B4512
1	11 - 18	11 - 18	11 - 18
2	21 - 28	21 - 28	21 - 28
3	31 - 38	31 - 38	31 - 38
4	41 - 48	41 - 48	
5	51 - 58	51 - 58	
5	51 - 58		
6	61 - 68		

Numéro d'adresse B308	Numéros de sortie B6512	Numéros de sortie B5512	Numéros de sortie B4512
7	71 - 78		
8	81 - 88		

22.1.3 Paramètres d'adresse B901

Le B6512 prend en charge quatre modules de contrôle d'accès B901.

Adresse	Désignation
0,0	Désactivé
0,1 à 0,4	Portes 1 à 4

22.1.4 Paramètres d'adresse B91x

Adresse	Interrupteurs					
	1	2	3	4	5	6
1	ALLUMÉ	ÉTEINT	ÉTEINT	ÉTEINT	ÉTEINT	ÉTEINT
2	ÉTEINT	ALLUMÉ	ÉTEINT	ÉTEINT	ÉTEINT	ÉTEINT
3	ALLUMÉ	ALLUMÉ	ÉTEINT	ÉTEINT	ÉTEINT	ÉTEINT
4	ÉTEINT	ÉTEINT	ALLUMÉ	ÉTEINT	ÉTEINT	ÉTEINT
5	ALLUMÉ	ÉTEINT	ALLUMÉ	ÉTEINT	ÉTEINT	ÉTEINT
6	ÉTEINT	ALLUMÉ	ALLUMÉ	ÉTEINT	ÉTEINT	ÉTEINT
7	ALLUMÉ	ALLUMÉ	ALLUMÉ	ÉTEINT	ÉTEINT	ÉTEINT
8	ÉTEINT	ÉTEINT	ÉTEINT	ALLUMÉ	ÉTEINT	ÉTEINT
9	ALLUMÉ	ÉTEINT	ÉTEINT	ALLUMÉ	ÉTEINT	ÉTEINT
10	ÉTEINT	ALLUMÉ	ÉTEINT	ALLUMÉ	ÉTEINT	ÉTEINT
11	ALLUMÉ	ALLUMÉ	ÉTEINT	ALLUMÉ	ÉTEINT	ÉTEINT
12	ÉTEINT	ÉTEINT	ALLUMÉ	ALLUMÉ	ÉTEINT	ÉTEINT
13	ALLUMÉ	ÉTEINT	ALLUMÉ	ALLUMÉ	ÉTEINT	ÉTEINT
14	ÉTEINT	ALLUMÉ	ALLUMÉ	ALLUMÉ	ÉTEINT	ÉTEINT
15	ALLUMÉ	ALLUMÉ	ALLUMÉ	ALLUMÉ	ÉTEINT	ÉTEINT
16	ÉTEINT	ÉTEINT	ÉTEINT	ÉTEINT	ALLUMÉ	ÉTEINT
17	ALLUMÉ	ÉTEINT	ÉTEINT	ÉTEINT	ALLUMÉ	ÉTEINT
18	ÉTEINT	ALLUMÉ	ÉTEINT	ÉTEINT	ALLUMÉ	ÉTEINT
19	ALLUMÉ	ALLUMÉ	ÉTEINT	ÉTEINT	ALLUMÉ	ÉTEINT
20	ÉTEINT	ÉTEINT	ALLUMÉ	ÉTEINT	ALLUMÉ	ÉTEINT
21	ALLUMÉ	ÉTEINT	ALLUMÉ	ÉTEINT	ALLUMÉ	ÉTEINT
22	ÉTEINT	ALLUMÉ	ALLUMÉ	ÉTEINT	ALLUMÉ	ÉTEINT

Adresse	Interrupteurs					
	1	2	3	4	5	6
23	ALLUMÉ	ALLUMÉ	ALLUMÉ	ÉTEINT	ALLUMÉ	ÉTEINT
24	ÉTEINT	ÉTEINT	ÉTEINT	ALLUMÉ	ALLUMÉ	ÉTEINT
25	ALLUMÉ	ÉTEINT	ÉTEINT	ALLUMÉ	ALLUMÉ	ÉTEINT
26	ÉTEINT	ALLUMÉ	ÉTEINT	ALLUMÉ	ALLUMÉ	ÉTEINT
27	ALLUMÉ	ALLUMÉ	ÉTEINT	ALLUMÉ	ALLUMÉ	ÉTEINT
28	ÉTEINT	ÉTEINT	ALLUMÉ	ALLUMÉ	ALLUMÉ	ÉTEINT
29	ALLUMÉ	ÉTEINT	ALLUMÉ	ALLUMÉ	ALLUMÉ	ÉTEINT
30	ÉTEINT	ALLUMÉ	ALLUMÉ	ALLUMÉ	ALLUMÉ	ÉTEINT
31	ALLUMÉ	ALLUMÉ	ALLUMÉ	ALLUMÉ	ALLUMÉ	ÉTEINT
32	ÉTEINT	ÉTEINT	ÉTEINT	ÉTEINT	ÉTEINT	ALLUMÉ

22.2 Génération de rapports et informations relatives aux numéros de dispositif

Cette section comporte des informations pour vous aider à comprendre les rapports de centrale.

22.2.1 Définition de format de rapport



Remarque!

Les centrales utilisant le format Modem4 envoient des données de point et utilisateur à 4 chiffres.

Événement de centrale	Code Modem4 mode D6500	Code Modem4 mode Bosch SIA	Événement Contact ID	Code Contact ID
Une condition de supervision de point s'est produite (A point supervisory condition occurred)	Jspppp	NriaBSpppp	Sans cambriolage 24 heures (24 hour Non-Burglary)	1 150 aa ppp
Un accès local valid à RPS ou un outil de programmation Installer Services Portal (disponible en Europe, au Moyen-Orient, en Afrique et en Chine) est survenu	RsF01	NLS	Téléchargement/accès réussi	1 412 00 000
Un rappel d'accès à distance valide à RPS ou un outil de programmation Installer Services Portal (disponible en Europe, au Moyen-Orient, en Afrique et en Chine) est survenu	RsssF	NphhhRS	Téléchargement/accès réussi	1 412 00 000

Événement de centrale	Code Modem4 mode D6500	Code Modem4 mode Bosch SIA	Événement Contact ID	Code Contact ID
Un accès à distance valide à RPS ou un outil de programmation Installer Services Portal (disponible en Europe, au Moyen-Orient, en Afrique et en Chine) est survenu	RsssF	NRS	Téléchargement/accès réussi	1 412 00 000
Défaut secteur : alimentation secteur	Pssss	NAT	Perte du secteur	1 301 00 000
Rétablissement du secteur : alimentation secteur	Rsss0	NAR	Rétablissement du défaut secteur	3 301 00 000
Ajouter une télécommande à un utilisateur (événement d'affectation de carte)	NsD30	NidiiiiDAiiii	Local uniquement	Local uniquement
Alarme	Aspppp	NriaBApppp	cambriolage	1 130 aa ppp
Alarme de point croisé	Aspppp	NriaBMpppp	cambriolage	1 130 aa ppp
Alarme Erreur de Sortie	Aspppp	Nria/idiiiiEApppp	Entrée/sortie	1 134 aa ppp
Alarme avec fermeture récente	Aspppp	Nria/CRpppp	Entrée/sortie	1 459 aa uuu
Tous les points testés par l'utilisateur	RsssF	NRITC	Local uniquement	Local uniquement
Tous les éléments SDI sont manquants, l'alimentation est court-circuitée	TsssD	NpiET	Défaut du module d'extension	1 333 00 000
Tous les éléments SDI sont rétablis, l'alimentation est normale	RsssD	NpiER	Défaut module d'extension rétabli	3 333 00 000
Un rappel d'accès à distance non valide à RPS ou un outil de programmation Installer Services Portal (disponible en Europe, au Moyen-Orient, en Afrique et en Chine) est survenu	TsssF	Np004RU	Accès échoué	1 413 00 000
Un accès à distance non valide à RPS ou un outil de programmation Installer Services Portal (disponible en Europe, au Moyen-Orient, en Afrique et en Chine) est survenu	TsssF	NRU	Accès échoué	1 413 00 000

Événement de centrale	Code Modem4 mode D6500	Code Modem4 mode Bosch SIA	Événement Contact ID	Code Contact ID
Fin de surveillance de partition	NsD52	Nriaa/idiiiiTZ	Local uniquement	Local uniquement
Début de surveillance de partition	NsD51	Nriaa/idiiiiTW	Local uniquement	Local uniquement
Temporisation de partition active armée	Csiii	Nriaa/idiiiiNL	Armement en mode partiel	3 441 aa uuu
Armement instantané activé	Csiii	Nriaa/idiiiiNL	Armement en mode partiel	3 441 aa uuu
Surcharge Aux	Tsss9	NYM	Batterie système faible	1 302 00 000
Rétablissement de surcharge Aux	Rsss9	NYR	Rétablissement batterie système faible	3 302 00 000
Défaut circuit chargeur de batterie	Tsss9	NYT	Défaut système	1 300 00 000
Rétablissement défaut circuit chargeur de batterie défaut	Rsss9	NYR	Rétablissement défaut système	3 300 00 000
Cont par Horaire (Bypass by Sked)	Nspppp	Nriaa/aikkkUBpppp	Inhibition partition/détecteurs	1 570 aa ppp
Inhibé par utilisateur	Nspppp	Nriaa/idiiiiUBpppp	Inhibition partition/détecteurs	1 570 aa ppp
Modules cellulaires inférieurs à deux barrettes	TssssD	NpiddddET	Défaut périphérique système	1 330 00 zzz
Rétablissement Modules cellulaires inférieurs à deux barrettes	RssssD	NpiddddER	Rétablissement défaut périphérique système	3 330 00 zzz
Cellulaire : Signal faible cellulaire	TssssD	NpiddddET	Défaut périphérique système	1 330 00 zzz
Cellulaire : Rétablissement de signal faible	RssssD	NpiddddER	Rétablissement défaut périphérique système	3 330 00 zzz
Cellulaire Aucunes barrettes disponibles	TssssD	NpiddddET	Défaut périphérique système	1 330 00 zzz
Rétablissement cellulaire aucunes barrettes disponibles	RssssD	NpiddddER	Rétablissement défaut périphérique système	3 330 00 zzz
Service cellulaire non activé	TssssD	NpiddddET	Défaut périphérique système	1 330 00 zzz
Rétablissement service cellulaire non activé	RssssD	NpiddddER	Rétablissement défaut périphérique système	3 330 00 zzz
Modifier le mot de passe ou la carte	NsDO4	NidiiiiJViiii	Local uniquement	Local uniquement

Événement de centrale	Code Modem4 mode D6500	Code Modem4 mode Bosch SIA	Événement Contact ID	Code Contact ID
Changement de son propre mot de passe	NsDO4	NidiiiiJViiii	Local uniquement	Local uniquement
Défaut somme de contrôle sur mémoire de configuration (Checksum failure on configuration memory)	TsD15	NYF	Checksum mémoire RAM erroné (RAM Checksum Bad)	1 303 00 000
Fermeture par compte	Csiii	NidiiiiCL	O/F par compte (O/C by account)	3 401 00 uuu
Fermeture par partition	Csiii	Nriiaa/idiiiiCL	O/F par utilisateur (O/C by User)	3 401 aa uuu
Fermeture anticipée par partition	Csiii	Nriiaa/idiiiiCK	O/F anticipée (Early O/C)	3 451 aa uuu
Fermeture tardive par partition	Csiii	Nriiaa/idiiiiCJ	O/F par tardive (Late O/C)	3 452 aa uuu
Échec de communication par le groupe destinataire (communication failure by route group)	TsB01	NrggYC	Échec d'événement de communication (Failure to communicate event)	1 354 00 000
Échec de communication par groupe destinataire rétabli (communication failure by route group restored)	NsB01	NrggYK	Échec d'événement de communication (Failure to communicate event)	3 354 00 000
Défaut de communication par réseau (communication trouble by network)	TsB01	NpiddddYS	Défaut de communication	1 350 00 ¹ zzz
Défaut de communication par réseau rétabli (communication trouble by network restored)	NsB01	NpiddddYK	Rétablissement de défaut de communication (communication Trouble Restore)	3 350 00 ¹ zzz
Défaut de communication par téléphone (communication trouble by phone)	TsB01	NphhhYS	Défaut de communication	1 350 00 000
Défaut de communication par téléphone rétabli (communication trouble by phone restored)	NsB01	NphhhYK	Rétablissement de défaut de communication (communication Trouble Restore)	3 350 00 000
Échec de configuration (éléments)	TssssD	NpiddddEP	Défaut périphérique système	1 330 00 zzz

Événement de centrale	Code Modem4 mode D6500	Code Modem4 mode Bosch SIA	Événement Contact ID	Code Contact ID
Rétablissement échec de la configuration (éléments)	RssssD	NpiddddER	Rétablissement défaut périphérique système (System Peripheral Trouble Restoral)	3 330 00 zzz
Batterie de centrale faible (Control panel battery low)	Tsss9	NYT	Batterie système faible	1 302 00 000
Batterie de centrale manquante (Control panel battery missing)	Tsss9	NYM	Batterie manquante/défectueuse (Battery Missing/Dead)	1 311 00 000
Batterie de centrale rétablie sur normal (Control panel battery restored to normal)	Rssss9	NYR	Rétablissement batterie système faible	3 302 00 000
Centrale hors ligne (Control panel off-line)	TsssF	Nid5002TS	Arrêt du système (System Shutdown)	3 308 00 F02
Centrale en ligne (Control panel on-line)	RssssF	Nid5002TE	Rétablissement arrêt du système (System Shutdown Restore)	3 308 00 F02
Création d'un rapport d'état (Create Status Report)	Sssss	NY Y	Rapport d'état à suivre (Status Report to Follow)	1 605 00 000
Date de modification : aucun utilisateur identifié (Date changed – no user indentified)	NsD07	NJD	Réinitialisation Heure/Date (Time/Date Reset)	1 625 00 000
Date modifiée par utilisateur (Date changed by user)	NsD07	NidiiiiJD	Réinitialisation Heure/Date (Time/Date Reset)	1 625 00 uuu
Suppression d'utilisateur par un utilisateur (LEDete User by User)	NsD05	NidiiiiJXiiii	Local uniquement	Local uniquement
Erreur DNS (DNS Failure)	TsB01	NpiddddYS	Défaut de communication	1 350 00 ¹ zzz
Rétablissement erreur DNS (DNS Failure Restore)	NsB01	NpiddddYK	Rétablissement de défaut de communication (communication Trouble Restore)	3 350 00 ¹ zzz
Dispositif SDI2 en double (Duplicate SDI2 device)	TsssD	NpiddddET	Défaut périphérique système	1 330 aa iii
Rétablissement dispositif SDI2 en double (Duplicate SDI2 device Restore)	RssssD	NpiddddER	Rétablissement défaut périphérique système	3 330 aa iii
Contrainte (Duress)	Diiii	Nriiaa/idiiriiHA	Contrainte (Duress)	1 121 aa uuu

Événement de centrale	Code Modem4 mode D6500	Code Modem4 mode Bosch SIA	Événement Contact ID	Code Contact ID
Erreur équipement (Equipment Fail)	TsD29	NpiddddIA	Défaut périphérique système	1 330 00 1zzz
Rétablissement équipement (Equipment Restore)	RsD29	NpiddddIR	Rétablissement défaut périphérique système	3 330 00 1zzz
Dépassement de capacité du journal des événements (Event Log Overflow)	AsD01	NJO	Dépassement de capacité du journal des événements (Event Log Overflow)	1 624 00 000
Seuil du journal des événements atteint (Event Log Threshold has been reached)	TsD01	NJL	90 % du journal des événements complet (Event Log 90% Full)	1 623 00 000
Extension heure de fermeture par partition (Extend Close Time by Area)	TsD26	Nriaa/idiiii/tihhmmCE	Heure d'armement automatique étendue (Auto-arm Time Extended)	1 464 aa uuu
Point Extra (Extra Point)	Tpppp	NriaaXEpppp	Alerte de maintenance (Maintenance Alert)	1 393 aa ppp
Échec de fermeture par partition (Fail To Close by Area)	TsssE	NriaCl	Échec de fermeture (Failed to Close)	1 454 aa 000
Échec d'ouverture par partition (Fail to Open by Area)	TsssE	NriaOl	Échec d'ouverture (Failed to Open)	1 453 aa 000
Alarme Incendie (Fire Alarm)	Fspppp	NriaaFApppp	Incendie (Fire)	1 110 aa ppp
Annulation incendie (Fire cancel)	\iiii	Nriaa/idiiiiFC	Annuler	1 406 aa uuu
Début exercice incendie (Fire Drill Start)	TsssF	Nriaa/idiiiiFL	Début de test incendie (Fire Test Start)	1 604 aa iii
Fin exercice incendie (Fire Drill End)	RsssF	Nriaa/idiiiiNF	Fin de test incendie (Fire Test End)	3 604 aa iii
Incendie manquant (Fire Missing)	Mpppp	NriaaFYpppp	Défaut Incendie	1 373 aa ppp
Rétablissement incendie depuis alarme (Fire Restoral from Alarm)	Hspppp	NriaaFHpppp	Rétablissement alarme incendie (Fire Alarm Restore)	3 110 aa ppp
Rétablissement incendie depuis défaut (Fire Restoral from Trouble)	Hspppp	NriaaFJpppp	Rétablissement défaut incendie (Fire Trouble Restore)	3 373 aa ppp
Supervision incendie (Fire Supervision)	Espppp	NriaaFSpppp	Supervision Incendie	1 200 aa ppp

Événement de centrale	Code Modem4 mode D6500	Code Modem4 mode Bosch SIA	Événement Contact ID	Code Contact ID
Supervision incendie depuis rétablissement (Fire Supervision from Restore)	Espppp	NriaaFVpppp	Rétablissement supervision incendie (Fire Supervisory Restore)	3 200 aa ppp
Défaut Incendie	Gspppp	NriaaFTpppp	Défaut Incendie	1 373 aa ppp
Fin de test détection incendie (Fire Walk Test End)	RsssF	Nriaa/idiiiiFK	Fin de test incendie (Fire Test End)	3 604 aa uuu
Début de test de détection incendie (Fire Walk Test Start)	TsssF	Nriaa/idiiiiFI	Début de test incendie (Fire Test Start)	1 604 aa uuu
Temporisation de partition active armée forcée (Forced Armed PartOn delay)	Csiii	Nriaa/idiiiiNF	Armement partiel (Partial Arm)	3 456 aa uuu
Instantané partition active armée forcée (Forced Armed PartOn Instant)	Csiii	Nriaa/idiiiiNF	Armement partiel (Partial Arm)	3 456 aa uuu
Fermeture anticipée forcée par partition (Forced Close Early by Area)	Csiii	Nriaa/idiiiiCF	O/F anticipée (Early O/C)	3 451 aa uuu
Fermeture forcée tardive par partition (Forced Close Late by Area)	Csiii	Nriaa/idiiiiCF	O/F par tardive (Late O/C)	3 452 aa uuu
Fermeture forcée par partition (Forced Closing by Area)	Csiii	Nriaa/idiiiiCF	O/F par utilisateur (O/C by User)	3 401 aa uuu
Point Forcé (Forced Point)	Tspppp	NriaaXWpppp	Inhibition partition/détecteurs	1 570 aa ppp
Alarme Gaz (Gas Alarm)	Apppp	NriaaGApppp	Gaz détecté (Gas Detected)	1 151 aa ppp
Rétablissement d'alarme gaz (Gas Alarm Restore)	Rpppp	NriaaGHpppp	Rétablissement gaz détecté (Gas Detected Restore)	3 151 aa ppp
Annulation Gaz	\iiii	Nriaa/idiiiiGC	Annuler	1 406 aa iii
Gaz Manquant (Gas Missing)	Vpppp	NriaaUZpppp	Défaut détecteur	1 380 aa ppp
Supervision Gaz	Jpppp	NriaaGSpppp	Défaut détecteur	1 380 aa ppp
Rétablissement Superviseur gaz (Gas Supervisory Restore)	Rpppp	NriaaGJpppp	Rétablissement défaut de partition (Sensor Trouble Restore)	3 380 aa ppp
Défaut Gaz	Tpppp	NriaaGTpppp	Défaut détecteur	1 380 aa ppp

Événement de centrale	Code Modem4 mode D6500	Code Modem4 mode Bosch SIA	Événement Contact ID	Code Contact ID
Rétablissement défaut Gaz (Gas Trouble Restore)	Rpppp	NriaaGJpppp	Rétablissement défaut de partition (Sensor Trouble Restore)	3 380 aa ppp
Défaillance terre (Ground Fault)	Tspppp	NriaaBTpppp	Défaillance terre (Ground Fault)	1 310 01 000
télécommande non valide (Invalid Key Fob)	VsD10	NidiiiiUY	Supervision de la clé de verrouillage (Latch-Key Supervision)	1 642 00 iii
Rétablissement télécommande non valide (Invalid Key Fob Restoral)	RsD10	NidiiiiUR	Rétablissement de surveillance de la clé de verrouillage (Latch-Key Supervision Restore)	3 642 00 iii
accès local non valide détecté (Invalid local I access detected)	TsF01	NLU	accès échoué (Unsuccessful access)	1 413 00 000
Émetteur de point non valide (Invalid Point Transmitter)	Vpppp	NriaaUYpppp	Perte de supervision : RPM (Loss of Supervision -RPM)	1 382 aa ppp
Rétablissement émetteur de point non valide (Invalid Point Transmitter Restore)	Rpppp	NriaaBRpppp	Perte de Supervision : rétablissement RPM (Loss of Supervision -RPM Restore)	3 382 aa ppp
Adresse Popit non valide (Invalid Popit Address)	Vpppp	NriaaUYpppp	Perte de supervision : RPM (Loss of Supervision -RPM)	1 382 aa ppp
Rétablissement adresse Popit non valide (Invalid Popit Address Restore)	Rpppp	NriaaBRpppp	Perte de Supervision : rétablissement RPM (Loss of Supervision -RPM Restore)	3 382 aa ppp
Err Adresse IP	TsssD	NpiddddET	Défaut périphérique système	1 330 00 ¹ zzz
Err Adresse IP	RsssD	NpiddddER	Rétablissement défaut périphérique système	3 330 00 ¹ zzz
télécommande manquante (Key fob Missing)	VsD10	NidiiiiUY	Supervision de la clé de verrouillage (Latch-Key Supervision)	1 642 00 iii
Rétablissement télécommande manquante (Key fob Missing Restoral)	RsD10	NidiiiiUR	Rétablissement surveillance clé de verrouillage (Latch-Key Supervision Rest.)	3 642 00 iii
Télécommande panique (Key fob Panic)	Assss	NidiiiiPA	Alarme contrainte (Duress Alarm)	1 121 00 iii

Événement de centrale	Code Modem4 mode D6500	Code Modem4 mode Bosch SIA	Événement Contact ID	Code Contact ID
Alarme (effraction) télécommande silencieuse (Key fob Silent (Hold Up) Alarm)	Dssss	NidiiiiHA	Alarme contrainte (Duress Alarm)	1 121 00 iii
Alarme panique clavier (Keypad Panic Alarm)	Apppp	Nriiaa/Papppp	Alarme Panique	1 120 aa ppp
Alarme (effraction) silencieuse clavier (Keypad Silent (Hold-Up) Alarm)	Dpppp	Nriiaa/Happpp	Alarme silencieuse (Silent Alarm)	1 122 aa ppp
Alarme médicale (Medical Alarm)	Apppp	Nriiaa/Mapppp	Urgence personnelle (Personal Emergency)	1 101 aa ppp
Alarme manquante (Missing Alarm)	Mpppp	NriiaaUZpppp	Alarme générale (General Alarm)	1 140 aa ppp
Supervision incendie manquante (Missing Fire Supervision)	GMpppp	NriiaaFZpppp	Défaut Incendie	1 373 aa ppp
Supervision gaz manquante (Missing Gas Supervision)	Vpppp	NriiaaGSpppp	Défaut détecteur	1 380 aa ppp
Supervision manquante (Missing Supervision)	MTpppp	NriiaaBZpppp	Perte de supervision : RPM (Loss of Supervision -RPM)	1 382 aa ppp
Défaut manquant	Vpppp	NriiaaUYpppp	Perte de supervision : RPM (Loss of Supervision -RPM)	1 382 aa ppp
Câble réseau connecté (Network Cable Connected)	NsD43	NpiddddNR010	Rétablissement défaut périphérique système	3 330 00 zzz
Câble réseau déconnecté (Network Cable Disconnected)	NsD42	NpiddddNT010	Défaut périphérique système	1 330 00 zzz
Annulation d'alarme non incendie (Non-Fire Cancel Alarm)	\siiii	Nriiaa/idiiiiBC	Annuler	1 406 aa uuu
Démarrage normal de la centrale (Normal start-up of the control panel)	NsD14	NRR	Réinitialisation du système (System Reset)	1 305 00 000
Ouverture par compte (Opening by account)	Osiiii	NidiiiiOP	O/F par compte (O/C by account)	1 401 00 uuu
Ouverture par partition (Opening by Area)	Osiiii	Nriiaa/idiiiiOP	O/F par utilisateur (O/C by user)	1 401 aa uuu
Ouverture anticipée par partition (Opening Early by Area)	Osiiii	Nriiaa/idiiiiOK	O/F anticipée (Early O/C)	1 451 aa uuu

Événement de centrale	Code Modem4 mode D6500	Code Modem4 mode Bosch SIA	Événement Contact ID	Code Contact ID
Ouverture tardive par partition (Opening Late by Area)	Osiiii	Nriiaa/idiiiiOJ	O/F par tardive (Late O/C)	1 452 aa uuu
Paramètres modifiés (Parameters changed)	NsD02	NYG	Programmation centrale modifiée (Panel Programming Changed)	1 306 00 000
Défaut de communication notification personnelle (Personal notification communication Trouble)	TsB01	NpiddddYS	Défaut de communication	1 350 0 zzz
Rétablissement défaut de communication notification personnelle (Personal notification communication Trouble Restore)	NsB01	NpiddddYK	Rétablissement de défaut de communication (communication Trouble Restore)	3 350 0 zzz
Ligne téléphonique manquante 1 (Phone Line Missing 1)	TsssB	NLT1	Panne Telco 1 (Telco 1 Fault)	1 351 00 000
Ligne téléphonique rétablie 1 (Phone Line Restored 1)	RsssB	NLR1	Rétablissement Panne Telco 1 (Telco 1 Fault Restore)	3 351 00 000
Défaut bus Popex (Popex Bus Fault)	TsssD	NYI	Surintensité PS (PS Over Current)	1 312 00 ZZZ
Rétablissement Défaut bus Popex (Popex Bus Fault Restore)	RsssD	NYJ	Rétablissement Surintensité PS (PS Over Current Restore)	3 312 00 ZZZ
Popit non valide POPEX (Popex Invalid Popit)	TsssD	NYI	Surintensité PS (PS Over Current)	1 312 00 ZZZ
Rétablissement Popit non valide POPEX (Popex Invalid Popit Restore)	RsssD	NYJ	Rétablissement Surintensité PS (PS Over Current Restore)	3 312 00 ZZZ
Tension basse Popex (Popex Low Voltage)	TsssD	NYI	Surintensité PS (PS Over Current)	1 312 00 ZZZ
Rétablissement tension basse POPEX (Popex Low Voltage Restore)	RsssD	NYJ	Rétablissement Surintensité PS (PS Over Current Restore)	3 312 00 ZZZ
Programmation démarrée (Programming Started)	TsssF	NiduuuuTS	Arrêt du système (System Shutdown)	1 308 00 iii
Programmation terminée (Programming Finished)	RsssF	NiduuuuTE	Rétablissement arrêt du système (System Shutdown Restore)	3 308 00 iii

Événement de centrale	Code Modem4 mode D6500	Code Modem4 mode Bosch SIA	Événement Contact ID	Code Contact ID
Échec de mémoire RAM avec RPS ou l'outil de programmation Installer Services Portal (disponible en Europe, au Moyen-Orient, en Afrique et en Chine).	TsF02	NRA	accès échoué (Unsuccessful access)	1 413 00 000
Redémarrage (Re-Boot)	NsD14t	NRR	Réinitialisation du système (System Reset)	1 305 00 000
Relais réinitialisé par horaire (Relay Reset by Sked)	NsD20	NaikkkROrrrr	Sirène/relais réinitialisé (Sounder/Relay Reset)	3 320 00 000
Relais réinitialisé par utilisateur (Relay Reset by User)	NsD18	NidiiiiROrrrr	Sirène/relais réinitialisé (Sounder/Relay Reset)	3 320 00 000
Relais défini par horaire (Relay Set by Sked)	NsD19	NaikkkRCrrrr	Sirène/Relais défini (Sounder/Relay Set)	1 320 00 000
Relais défini par utilisateur (Relay Set by User)	NsD28	NidiiiiRCrrrr	Sirène/Relais défini (Sounder/Relay Set)	1 320 00 000
Réinitialisation à distance : le système a été réinitialisé par RPS ou l'outil de programmation Installer Services Portal (disponible en Europe, au Moyen-Orient, en Afrique et en Chine)	NsD11	NRN	Réinitialisation du système (System Reset)	1 305 00 000
Retrait télécommande utilisateur (événement d'affectation de carte) (Remove User's Key Fob (Assign card Event))	NsD30	NidiiiiDAuuuu	Local uniquement	Local uniquement
Remplacement détecteur	Tpppp	NriaaBTpppp	Alerte de maintenance (Maintenance Alert)	1 393 aa ppp
Rétablissement remplacement détecteur	Rpppp	NriaaBRpppp	Rétablissement alerte de maintenance (Maintenance Alert Restore)	3 393 aa ppp
Remplacement télécommande utilisateur et d'affectation de carte (Replace User's Key Fob (Assign card Event))	NsD30	NidiiiiDAuuuu	Local uniquement	Local uniquement
Rétablissement (Restoral)	Rpppp	NriaaBRpppp	Rétablissement défaut de partition (Sensor Trouble Restore)	3 380 aa ppp

Événement de centrale	Code Modem4 mode D6500	Code Modem4 mode Bosch SIA	Événement Contact ID	Code Contact ID
Rétablissement depuis alarme (Restoral from Alarm)	Rpppp	NriaaBHpppp	Rétablissement cambriolage(Burglary Restore)	3 130 aa ppp
Rétablissement depuis problème mise à la terre (Restoral from Ground Fault)	Rspppp	NriaaBRpppp	Ground Fault Restore (Rétablissement problème mise à la terre)	3 310 01 000
Interférence RF	TsD08	NpiddddXQ	Brouillage RCVR radio (RF RCVR Jam)	1 344 00 ¹ zzz
Rétablissement interférence radio (RF Interference Restore)	RsD08	NpiddddXH	Rétablissement brouillage RCVR radio (RF RCVR Jam Restore)	3 344 00 ¹ zzz
Émetteur radio (RF Transmitter)	Hss001	NriaaFRpppp	Rétablissement alerte de maintenance (Maintenance Alert Restore)	3 393 aa ppp
Batterie émetteur radio faible (RF Transmitter Low Battery)	Tspppp	NriaaXTpppp	Batterie faible radio (RF Low Battery)	1 384 aa ppp
Batterie émetteur radio faible (télécommande) (RF Transmitter Low Battery (Key Fob))	TsD10	NidiiiiXT	Échec du test de batterie (Battery Test Failure)	1 309 00 uuu
Rétablissement batterie émetteur radio faible (télécommande) (RF Transmitter Low Battery (Key Fob) Restore)	RsD10	NidiiiiXR	Rétablissement test de batterie (Battery Test Restore)	3 309 00 uuu
Rétablissement batterie émetteur radio faible (RF Transmitter Low Battery Restore)	Rspppp	NriaaXRpppp	Batterie faible radio (RF Low Battery)	3 384 aa ppp
Maintenance émetteur radio (RF Transmitter Maintenance)	Gss001	NriaaFTpppp	Alerte de maintenance (Maintenance Alert)	1 393 aa ppp
Err Checksum ROM (ROM Checksum Fail)	AsD12	NYX	Checksum mémoire ROM erroné (ROM Checksum bad)	1 304 00 000
Module SDI secteur erroné (SDI Device secteur Fail)	TsssDt	NpiddddEP	Perte secteur module extension (Exp. Module secteur Loss)	1 342 00 ¹ zzz

Événement de centrale	Code Modem4 mode D6500	Code Modem4 mode Bosch SIA	Événement Contact ID	Code Contact ID
Rétablissement Module SDI secteur erroné (SDI Device secteur Fail Restore)	RsssDt	NpiddddEQ	Perte secteur Rétablissement secteur module (Module secteur Restore)	3 342 00 1zzz
Dispositif SDI manquant (SDI device is missing)	TssssD	NpiddddET	Défaut du module d'extension	1 333 00 000
Dispositif SDI restauré (SDI device is restored)	RssssD	NpiddddER	Défaut module d'extension rétabli	3 333 00 000
Batterie dispositif SDI faible (SDI Device Low Battery)	TsssdT	NpiddddEBbb	Perte secteur Batterie module faible (Module Low Batt.)	1 338 00 1zzz
Rétablissement batterie dispositif SDI faible (SDI Device Low Battery Restore)	RsssdT	NpiddddEVbb	Perte secteur Rétablissement Batterie module (Module Batt. Restore)	3 338 00 1zzz
Mod SDI Manquant (SDI Device Missing)	TsssdT	NpiddddEM	Perte secteur Err Module (Module Failure)	1 333 00 1zzz
Batterie dispositif SDI manquante (SDI Device Missing Battery)	TsssdT	NpiddddEBbb	Perte secteur Batterie module faible (Module Low Batt.) (Module Batt. Restore)	3 338 00 1zzz
Rétablissement Batterie dispositif SDI manquante (SDI Device Missing Battery Restore)	RsssdT	NpiddddEVbb	Perte secteur Batterie module faible (Module Low Batt.) (Module Batt. Restore)	3 338 00 1zzz
Rétablissement dispositif SDI manquant (SDI Device Missing Restore)	RsssdT	NpiddddEN	Perte secteur Rétablissement Err Module (Module Failure Restore)	3 333 00 1zzz
Mod SDI Alim Excès (SDI Device Over Current)	Tsssd	NYI	Surintensité PS (PS Over Current)	1 312 00 1zzz
Rétablissement Mod SDI Alim Excès (SDI Device Over Current Restore)	Rsssd	NYJ	Rétablissement Surintensité PS (PS Over Current Restore)	3 312 00 1zzz
Module auto-surveillance SDI (SDI Device Tamper)	Tsssd	NES	Perte secteur Autosurveillance module (Module Tamper)	1 341 00 1zzz
Rétablissement Module auto-surveillance SDI (SDI Device Tamper Restore)	Tsssd	NES	Perte secteur Rétablissement autosurveillance module (Module Tamper Restore)	3 341 00 1zzz

Événement de centrale	Code Modem4 mode D6500	Code Modem4 mode Bosch SIA	Événement Contact ID	Code Contact ID
Défaut module SDI (SDI Device Trouble)	TsssD	NET	Défaut périphérique système	1 330 00 1zzz
Rétablissement défaut module SDI (SDI Device Trouble Restore)	RsssD	NER	Rétablissement défaut périphérique système	3 330 00 1zzz
Dispositif SDI2 manquant (SDI2 device is missing)	TsssD	NpiddddEM	Défaut du module d'extension	1 333 00 000
Dispositif SDI2 rétabli depuis manquant (SDI2 device is restored from missing)	RsssD	NpiddddEN	Défaut du module d'extension	3 333 00 000
Défaut SDI2 ouvert (SDI2 Open Trouble)	TsssD	NpiiddddET	Défaut du module d'extension	1 333 00 1zzz
Rétablissement défaut SDI2 ouvert (SDI2 Open Trouble Restoral)	RsssD	NpiddddER	Défaut module d'extension rétabli	3 333 00 1zzz
Réinitialisation détecteur	NsD27	Nriiaa/idiiiiXlrrrr	Sirène/relais réinitialisé (Sounder/Relay Reset)	3 320 00 000
Inhibition service (Service Bypass)	Npppp	NriiaaUBpppp	Demande de service (Service Request)	1 616 aa ppp
Annulation inhibition service	RBpppp	NriiaaUUpppp	Rétablissement demande de service (Service Request Restore)	3 616 aa ppp
Détecteur de fumée de service (Service Smoke Detector)	Tpppp	NriiaaASpppp	Alerte de maintenance (Maintenance Alert)	1 393 aa ppp
Rétablissement détecteur de fumée de service (Service Smoke Detector Restore)	Rpppp	NriiaaANpppp	Rétablissement alerte de maintenance (Maintenance Alert Restore)	3 393 aa ppp
Fin du test de détection de service (Service Walk Test End)	RsssF	NidiiiiITE	Service local activés/désactivés (Service On/Off Premises)	3 466 aa uuu
Début du test de détection	TsssF	Nriiaa/idiiiiTS	Service local activés/désactivés (Service On/Off Premises)	1 466 aa uuu
Horaire modifié : aucun utilisateur identifié (Sked Changed - No User Identified)	NsD06	NaikkkJS	modification planification (Schedule Change)	1 630 00 000
Horaire modifié par utilisateur (Sked Changed by User)	NsD06	Nidiiii/aikkkJS	modification planification (Schedule Change)	1 630 00 000

Événement de centrale	Code Modem4 mode D6500	Code Modem4 mode Bosch SIA	Événement Contact ID	Code Contact ID
Horaire exécuté (Sked has Executed)	NsD25	NaikkkJR	Local uniquement	Local uniquement
État : Alarme intrusion (Status: Burg Alarm)	SApppp	OriaaBApppp	N/A	N/A
État : Superviseur intrusion (Status: Burg Supervisory)	STpppp	OriaaBSpppp	N/A	N/A
État : Défaut antivol (Status: Burg Trouble)	STpppp	OriaaBTpppp	N/A	N/A
État : Fermeture par partition (Status: Close by Area)	SCssss	OrisecteurL	N/A	N/A
État : Alarme incendie (Status: Fire Alarm)	SFpppp	OriaaFApppp	N/A	N/A
État : Supervision incendie (Status: Fire Supervisory)	SEpppp	OriaaFSpppp	N/A	N/A
État : Défaut incendie (Status: Fire Trouble)	SGpppp	OriaaFTpppp	N/A	N/A
État : Alarme gaz (Status: Gas Alarm)	SApppp	NriaaGAppp	N/A	N/A
État : Superviseur gaz (Status: Gas Supervisory)	SJpppp	NriaaGSppp	N/A	N/A
État : Défaut gaz (Status: Gas Trouble)	STpppp	NriaaGTppp	N/A	N/A
État : Ouverture par partition (Status: Open by Area)	SOssss	OriaOP	N/A	N/A
Inhibition automatique	Nsppp	NriaaUBpppp	Inhibition automatique	1 575 aa ppp
Rapport de test : système normal, état étendu (Test Report - System Normal, Expanded Status)	RsssE	NRP & voir D6600 CIM pour éléments de statut	Rapport de test périodique (Periodic Test Report)	1 602 00 000
Rapport de test : Système normal, état non étendu (Test Report - System Normal, Non-expanded Status)	RsssE	NRP	Rapport de test périodique (Periodic Test Report)	1 602 00 000
Rapport de test : système anormal, état étendu (Test Report - System Off-normal, Expanded Status)	RsssE	NRY & voir D6600 CIM pour éléments de statut	Test périodique - Présence de défaut système	1 608 00 000

Événement de centrale	Code Modem4 mode D6500	Code Modem4 mode Bosch SIA	Événement Contact ID	Code Contact ID
Rapport de test : système anormal, état non étendu (Test Report - System Off-normal, Non-expanded Status)	RsssE	NRV	Test périodique - Présence de défaut système	1 608 00 000
Heure modifiée : aucun utilisateur identifié (Time Changed - No User Identified)	NsD07	NJT	Réinitialisation Heure/Date (Time/Date Reset)	1 625 00 000
Heure modifiée par récepteur Sync (Time Changed by récepteur Sync)	NsD07	Nid5001JT	Réinitialisation Heure/Date (Time/Date Reset)	1 625 00 F01
Heure modifiée par utilisateur (Time Changed by User)	NsD07	NidiiiiJT	Réinitialisation Heure/Date (Time/Date Reset)	1 625 00 uuu
Défaut (Trouble)	Tsp PPP	NriaaBT PPP	Défaut détecteur	1 380 aa PPP
Événement Non Vérif (Unverified Event)	K PPP	NriaaUG PPP	Défaut matrice de partitions (Cross-partition Trouble)	1 378 aa PPP
Niveau d'autorité de l'utilisateur modifié (User Authority level has changed)	NsD40	NidiiiiJZiiii	Local uniquement	Local uniquement
Auto-surveillance code utilisateur : trop de tentatives (User Passcode Tamper - Too Many Attempts)	NsD03	NriaJA	Saisie de code erroné (Wrong Code Entry)	1 461 aa 000
Fin du test de la détection	RsssF	Nriaa/idi iiiITE	Emd mode test de détection (Walk Test Mode Emd)	3 607 aa uuu
Début Test Système (Walk Test Start)	TsssF	Nriaa/idi iiiITS	Mode de test de la détection (Walk Test Mode)	1 607 aa uuu
Réinitialisation surveillance	NsD09	NpiddddYW	Réinitialisation du système (System Reset)	1 305 00 000
Réinitialisation horloge de surveillance : dispositif SDI signalé identifie la source (Watchdog Reset - SDI Device Reported identifies the Source)	NsD09	NpiddddYW	Réinitialisation du système (System Reset)	1 305 00 000
¹ zzz représente une valeur d'adresse de dispositif SDI ou SDI2, ou une condition de défaut réseau, indiquée par un nombre (par exemple, 501).				

22.2.2 Informations d'adresse SDI2



Remarque!

L'ensemble des numéros de point, ID utilisateur, numéros de sortie et numéros d'identification de dispositif sont des nombres à 4 chiffres (justifiés à droite par des zéros) lorsqu'ils sont transmis depuis la centrale au format Modem4.

Adresse SDI2	Valeurs de données zzz	Description
01-08	001-008	Claviers SDI2 1 à 8
01-04	201-204	Modules huit entrées SDI2 1 à 4
01-05	301-305	Modules huit sorties SDI2 1 à 5
1	801	Module RF locaux SDI2
N/A	851-858	Répéteurs radio SDI2 1 à 8
1	401	Module réseau SDI2 1
01-04	501-504	Modules d'alimentation SDI2 1 à 8
01-08	901-916	Claviers SDI2 1 à 16
1	411, 421, 431, 441	Acheminements 1 à 4 sur le module réseau SDI2 1
99	499	Erreur de recherche DNS du nom d'hôte RPS
N/A	100	Auto-surveillance de coffret de centrale intégré
N/A	400	Ethernet intégré
N/A	408-409	Modules enfichables intégrés 1 à 2

22.2.3 Numéros de dispositifs (zzz, dddd)

Bus	Écran du clavier #	Numéro de rapport	Description
Intégré	100	100	Coffret de la centrale
Intégré	400	400	Module Ethernet intégré
Intégré	408	408	Module enfichable
SDI2	2 – 25	201 – 224	Modules huit entrées 1 à 24
SDI2	66 – 77	301 – 312	Modules huit sorties 1 à 12
SDI2	151	801	Module RF locaux
SDI2	161 – 168	851 – 858	Répéteurs radio 1 à 8
SDI2	173	401	Module réseau 1
SDI2	174	402	Module réseau 2
SDI2	176 - 183	501 – 508	Modules d'alimentation 1 à 8
SDI2	200 - 216	901 – 916	Claviers 1 à 16

22.2.4 Numéros de dispositifs de défaut communication (zzzz)

Bus	Écran du clavier #	Numéro de rapport	Description
Intégré	Dest [1-4] IP intégré	410, 420, 430, 440	Destinations 1 à 4 via Ethernet intégré
Intégré	Dest [1-4] Cellule# [1-2]	418, 428, 438, 448	Destinations 1 à 4 via module cellulaire intégré
Intégré	Dest PN [1 – 16]	451 – 466	Destinations de notification personnelle numéro 1 à 16
SDI2	Dest [1-4] SDI2# 1	411, 421, 431, 441	Destinations 1 à 4 sur module réseau SDI2 1
SDI2	Dest [1-4] SDI2# 2	412, 422, 432, 442	Destinations 1 à 4 sur module réseau SDI2 2
tout	RPS ou l'outil de programmation Installer Services Portal (disponible en Europe, au Moyen-Orient, en Afrique et en Chine)	499	Utilisé pour erreur de recherche DNS du nom d'hôte RPS

22.2.5 ID utilisateur spéciaux (uuuu, iiiii)

Pour une meilleure identification de l'émetteur de certains événements de centrale avec un numéro unique, un utilisateur standard identifié, les ID utilisateur spéciaux désignent chaque secteurs spécial. Tous les ID utilisateur sont définis dans le tableau ci-dessous.

Type d'ID utilisateur	Écran du clavier	Rapports Contact ID	Format de modem	Texte de l'utilisateur
Utilisateur de service	0	F00	0	« UTILISATEUR DE SERVICE »
Utilisateurs standard	1...50	001...50	1...50	{texte configuré}
Sync. heure	5001	F01	5001	« SYNC. HEURE AUTO »
Utilisateur RPS ou de l'outil de programmation Installer Services Portal (disponible en Europe, au Moyen-Orient, en Afrique et en Chine)	5002	F02	5002/aucun	« PAR RPS »
Utilisateur d'automatisation	5003	F03	5003/aucun	« PAR AUTOMATISATION »

Interrupteur à clé	5004	F04	5004	« PAR INTERRUPTEUR À CLÉ »
Aucun utilisateur spécifié	Utilisateur non affiché	000	0xFFFF (écrans vides)	{pas de texte}

22.2.6 Numéros de point virtuel d'alarme clavier (ppp, pppp)

Les numéros de point spéciaux identifient l'émetteur d'événement d'alarme clavier créés manuellement. Tous les numéros de point spéciaux sont définis dans le tableau ci-dessous.



Remarque!

Les numéros de point pour les événements d'alarme clavier créés manuellement sont modifiés dans la version 3.01 du firmware de la centrale.

Clavier d'origine	Firmware de centrale versions 2.04 et antérieures, numéro de point transmis	Firmware de centrale versions 3.01 et postérieures, numéro de point transmis
Clavier 1	330	901
Clavier 2	340	902
Clavier 3	350	903
Clavier 4	360	904
Clavier 5	370	905
Clavier 6	380	906
Clavier 7	390	907
Clavier 8	400	908

22.3 AutoIP

Vous pouvez utiliser AutoIP lorsque vous activez AutoIP sur l'ordinateur sur lequel vous utiliser RPS ou l'outil de programmation Installer Services Portal (disponible en Europe, au Moyen-Orient, en Afrique et en Chine).

Utilisation d'AutoIP

1. Sur l'ordinateur, activez AutoIP.
2. Coupez l'alimentation de la centrale.
3. Reliez un câble Ethernet au port Ethernet sur l'ordinateur.
4. Reliez le câble Ethernet au port Ethernet de la centrale.
5. Mettez la centrale sous tension.
6. Patientez 2 minutes.



Remarque!

Adresse IP 169.254.1.1 uniquement

L'option de connexion IP Direct de RPS ou de l'outil de programmation Installer Services Portal utilise uniquement 169.254.1.1 pour se connecter. RPS ou l'outil de programmation Installer Services Portal ne vous permet pas de définir l'option.

Si la connexion à RPS ou à l'outil de programmation Installer Services Portal échoue, la centrale n'a pas adopté l'adresse IP correcte.

Vérification de l'adresse IP de la centrale

1. À partir d'un clavier, ouvrez le menu Installateur.
2. Entrez le code installateur, puis Accédez à [1] **Menu Installateur**.
3. Accéder à [1] **Menu Programmation** > [2] **Réseau** > [1] **Ethernet** > (choisissez le module à bus ou intégré) > [1] **Paramètres Module** > [2] **Paramètres Adresse** > [1] **Adresse IP**.

Si l'adresse de la centrale n'est pas 169.254.1.1, résolvez le problème.

Dépannage AutoIP

- Si la centrale utilise également Ethernet pour la communication IP, assurez-vous que vous avez mis la centrale hors tension puis sous tension. Lors de la mise hors tension puis sous tension, la centrale efface l'adresse IP attribuée par le réseau et adopte l'adresse AutoIP attribuée par l'ordinateur de RPS ou de l'outil de programmation Installer Services Portal.
- Assurez-vous qu'aucun autre dispositif n'est connecté à l'ordinateur de RPS ou de l'outil de programmation Installer Services Portal à l'aide de Ethernet. L'ordinateur attribue l'adresse 169.254.1.1 au premier dispositif connecté.
- Appliquez une nouvelle clé de registre à l'ordinateur afin d'activer AutoIP. Assurez-vous que vous avez la permission de votre service informatique avant de modifier le registre.

Ajout d'une nouvelle clé de registre, si nécessaire

1. Ouvrez le bloc-notes.
2. Copiez-collez ou tapez le texte affiché sous les instructions.
3. Enregistrez le fichier sous le nom AutoIP.reg à un emplacement où vous pourrez facilement le retrouver sur l'ordinateur RPS ou de l'outil de programmation Installer Services Portal.
4. Utilisez l'explorateur Windows pour trouver le fichier enregistré. Double-cliquez sur le fichier pour l'ajouter au registre de l'ordinateur.
5. Redémarrez l'ordinateur RPS ou de l'outil de programmation Installer Services Portal.

Texte pour le fichier AutoIP.reg :

```
Windows Registry Editor Version 5.00
```

```
[HKEY_LOCAL_MACHINE\SYSTEM\CurrentControlSet\Services\Tcpip\Parameters]  
"IPAutoconfigurationEnabled"=dword:00000001
```



Bosch Security Systems B.V.

Torenallee 49
5617 BA Eindhoven
Netherlands

www.boschsecurity.com

© Bosch Security Systems B.V., 2020